



Electric Range

Drop-in models

Use & Care Guide

Estufa eléctrica

Modelos empotrantes

Manual de uso y cuidado

Models/Modelos 790.45792, 790.45791, 790.45794, 790.45799
790.45662, 790.45669

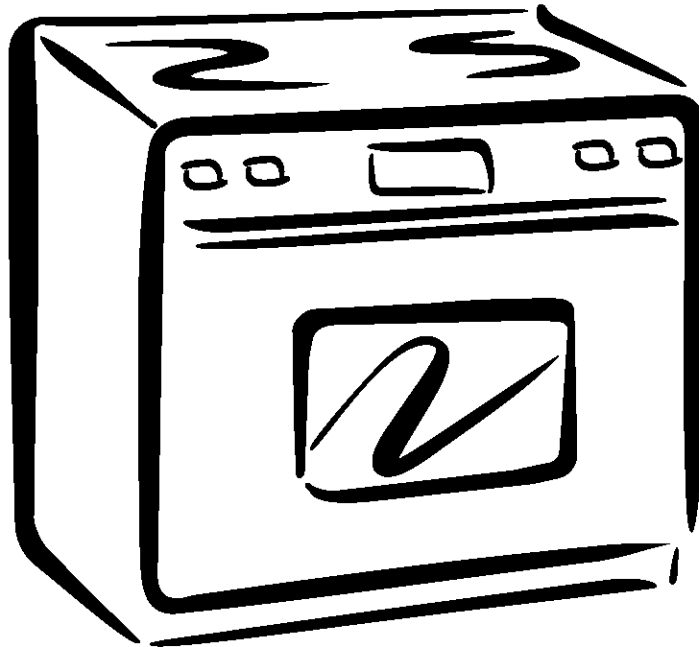

ENGLISH

ESPAÑOL

Table of Contents

Product Record	2
Drop-in Range Warranty	2
IMPORTANT SAFETY INSTRUCTIONS	3-5
Selecting Surface Cooking Utensils	6
Specialty Pans & Trivets	6
Canning Tips & Information	7
Range Features	8
Control Pad Functions	9
Temperature Conversion	9
Setting the Clock	10
• To Set the Clock	10
• To Set The Minute Timer	10
Surface Cooking	11-12
• Setting Surface Controls	11

• Ceramic Glass Cooktop (Models: 790.45792/1/4/9)	11-12
Oven Vent(s) and Racks	12
Changing Oven Light	12
Setting Oven Controls	13-17
• To Set or Change Temperature for Normal Baking	13
• Timed Bake Feature	14
• Oven Baking Informations	15
• Air Circulation in the Oven	15
• Broil	16
• Broiling Informations	17
Oven Cleaning	18-19
General Cleaning	20-25
Recalibrating Your Oven Temperature	26
Avoid Service Checklist	27-28
Español	29
Sears Service	Back Cover

Product Record

In this space below, record the date of purchase, model and serial number of your product. You will find the model and serial number printed on an identification plate. The identification plate is located on the left side of the range and are visible when the oven door is open or on the inside of the drawer along the side of the frame.

Model No. **790.** _____

Date of Purchase _____

Serial No. _____

Save these instructions and your sales receipt for reference.

Drop-In Range Warranty

FULL ONE YEAR WARRANTY ON ALL PARTS

If, within one year from the date of installation, any part fails to function properly due to a defect in material or workmanship, Sears will repair or replace it, at our option, free of charge.

Your ceramic glass smoothtop is covered by an additional 2nd through 5th year limited warranty. This warranty provides for replacement for any defective surface heating element, deteriorated rubberized-silicone seal, or glass smoothtop that cracks due to thermal breakage. Damage or breakage due to customer abuse is not covered by this warranty.

If the product is subjected to other than private residential use, the above warranty is effective for only 90 days.

WARRANTY SERVICE IS AVAILABLE BY CONTACTING SEARS AT **1-800-4-MY-HOME®**.

This warranty gives you specific legal rights, and you may also have other rights which vary from state to state.

Sears Roebuck and Co., Dept. 817WA Hoffman Estates, IL 60179

Master Protection Agreements

Congratulations on making a smart purchase.

Your new Kenmore appliance is designed and manufactured for years of dependable operation. But like all products, it may require preventive maintenance or repair from time to time. That's when having a Master Protection Agreement can save you money and aggravation.

Purchase a Master Protection Agreement now and protect yourself from unexpected hassle and expense.

The Master Protection Agreement also helps extend the life of your new appliance. Here's what's included in the Agreement:

- **Expert service** by our 12,000 professional repair specialists.
- **Unlimited service and no charge** for parts and labor on all covered repairs.
- **"No-lemon" guarantee** replacement of your covered product if more than three product failures occur within twelve months.
- **Product replacement** if your covered product can't be fixed.
- **Annual Preventive Maintenance Check** at your request no extra charge.
- **Fast help by phone** non-technical and instructional assistance on products repaired in your home, plus convenient repair scheduling.

- **Power surge protection** against electrical damage due to power fluctuations.
- **Rental reimbursement** if repair of your covered product takes longer than promised.

Once you purchase the Agreement, a simple phone call is all that it takes for you to schedule service. You can call anytime day or night, or schedule a service appointment online.

Sears has over 12,000 professional repair specialists, who have access to over 4.5 million quality parts and accessories. That's the kind of professionalism you can count on to help prolong the life of your new purchase for years to come. Purchase your Master Protection Agreement today!

Some limitations and exclusions apply.
For prices and additional information call
1-800-827-6655.

Sears Installation Service

For Sears guaranteed professional installation of home appliances and items like garage door openers and water heaters, in the U.S.A. call

1-800-4-MY-HOME®.

IMPORTANT SAFETY INSTRUCTIONS

Read all instructions before using this appliance.
Save these instructions for future reference.

This manual contains many important safety messages. Always read and obey all safety messages.

The safety symbol  calls your attention to safety messages that inform you of hazards that can kill or hurt you or others, or cause damage to the product.

⚠ WARNING Indicates an imminently hazardous situation which, if not avoided may result in death or serious injury.

⚠ CAUTION Indicates an imminently hazardous situation which, if not avoided may result in minor or moderate injury, or product damage.

All safety messages will identify the hazard, tell you how to reduce the chance of injury, and tell you what can happen if the instructions are not followed.



⚠ WARNING

- All ranges can tip.
- Injury to persons could result.
- Install anti-tip device packed with range.
- See Installation Instructions.



To reduce the risk of tipping, the range must be secured by properly installed anti-tip screws provided with the range (models with coil elements). To check if the screws are installed properly, raise the lift-up cooktop and verify that the anti-tip screws are engaged. Refer to the Installation Instructions for proper anti-tip screw installation.

- **Remove all tape and packaging before using the range.** Destroy the carton and plastic bags after unpacking the range. Never allow children to play with packaging material.
- **Proper Installation—Be sure your appliance is properly installed and grounded by a qualified technician in accordance with the National Electrical Code ANSI/NFPA No. 70 latest edition, and local code requirements.** Install only per installation instructions provided in the literature package for this range.

Ask your dealer to recommend a qualified technician and an authorized Sears Service Center. Know how to disconnect the power to the range at the circuit breaker or fuse box in case of an emergency.

- **User servicing—Do not repair or replace any part of the appliance unless specifically recommended in the manuals.** All other servicing should be done only by a qualified technician. This may reduce the risk of personal injury and damage to the range.
- **Never modify or alter the construction of a range by removing leveling legs, panels, wire covers, anti-tip brackets/screws, or any other part of the product.**

⚠ WARNING Stepping, leaning or sitting on the door or drawer of this range can result in serious injuries and also cause damage to the range. Do not allow children to climb or play around the range. The weight of a child on an open door may cause the range to tip, resulting in serious burns or other injury.

⚠ CAUTION Do not store items of interest to children in the cabinets above a range. Children climbing on the range to reach items could be seriously injured.

⚠ WARNING Never use your appliance for warming up or heating up the room.

- **Storage in or on appliance—Flammable materials should not be stored in an oven, near surface units.** This includes paper, plastic and cloth items, such as cookbooks, plasticware and towels, as well as flammable liquids. Do not store explosives, such as aerosol cans, on or near the appliance. Flammable materials may explode and result in fire or property damage.

IMPORTANT SAFETY INSTRUCTIONS

- **Do not leave children alone—Children should not be left alone or unattended in the area where appliance is in use.** They should never be allowed to sit or stand on any part of the appliance.
- **DO NOT TOUCH SURFACE UNITS, AREAS NEAR THESE UNITS, OVEN HEATING ELEMENTS OR INTERIOR SURFACES OF THE OVEN.** Both surface and oven heating elements may be hot even though they are dark in color. Areas near surface units may become hot enough to cause burns. During and after use, do not touch, or let clothing or other flammable materials touch these areas until they have had sufficient time to cool. Among these areas are the cooktop, surfaces facing the cooktop, the oven vent openings and surfaces near these openings, oven door and window.
- **Wear proper apparel—Loose-fitting or hanging garments should never be worn while using the appliance.** Do not let clothing or other flammable materials contact hot surfaces.
- **Do not use water or flour on grease fires—Smother the fire with a pan lid, or use baking soda, a dry chemical or foam-type extinguisher.**
- **When heating fat or grease, watch it closely.** Fat or grease may catch fire if allowed to become too hot.
- **Use only dry potholders—Moist or damp potholders on hot surfaces may result in burns from steam.** Do not let potholders touch hot heating elements. Do not use a towel or other bulky cloth instead of a potholder.
- **Do not heat unopened food containers—Buildup of pressure may cause container to burst and result in injury.**
- **Remove the oven door from any unused range if it is to be stored or discarded.**

IMPORTANT—Do not attempt to operate the oven during a power failure. If the power fails, always turn the oven off. If the oven is not turned off and the power resumes, the oven may begin to operate again. (Food left unattended could catch fire or spoil.)

⚠ CAUTION Electronic controllers can be damaged by cold temperatures. When you use your appliance for the first time, or if it has not been used for a long period of time, make sure that it has been exposed to a temperature above 0°C/32°F for at least 3 hours before connecting it to the power supply.

IMPORTANT INSTRUCTIONS FOR USING YOUR COOKTOP

- **Know which knob controls each surface heating unit.**
- **Use proper pan size.** This appliance is equipped with one or more surface units of different sizes. Select utensils having flat bottoms large enough to cover the surface unit. The use of undersized utensils will expose a portion of the surface heating unit to direct contact and may result in ignition of clothing. Proper relationship of utensil to the surface unit will also improve efficiency.
- **Utensil handles should be turned inward and not extend over adjacent surface units.** To reduce the risk of burns, ignition of flammable materials, and spillage due to unintentional contact with the utensil.
- **Never leave surface burners unattended at high heat settings—**Boilovers cause smoking and greasy accumulations that may ignite, or a pan that has boiled dry may melt.
- **Protective liners—**Do not use aluminum foil to line oven bottom or any other part of the appliance. Only use aluminum foil as recommended for baking if used as a cover placed on the food. Any other use of protective liners or aluminum foil may result in a risk of electric shock or fire or short circuit.
- **Glazed cooking utensils—**Only certain types of glass, glass/ceramic, ceramic, earthenware, or other glazed utensils are suitable for rangetop service without breaking due to the sudden change in temperature. Check the manufacturer's recommendations for cooktop use.
- **Do not use decorative surface element covers.** If an element is accidentally turned on, the decorative cover will become hot and possibly melt. Burns will occur if the hot covers are touched. Damage may also be done to the cooktop.

FOR GLASS COOKTOPS ONLY

- **Do not clean or operate a broken cooktop—**If cooktop should break, cleaning solutions and spillovers may penetrate the broken cooktop and create a risk of electric shock. Contact a qualified technician immediately.
- **Clean cooktop glass with caution—**If a wet sponge or cloth is used to wipe spills on a hot cooking area, be careful to avoid a steam burn. Some cleaners can produce harmful fumes if applied to a hot surface.
- **Avoid scratching the cooktop glass with sharp objects.**

IMPORTANT SAFETY INSTRUCTIONS

IMPORTANT INSTRUCTIONS FOR USING YOUR OVEN

- **Use care when opening oven door.** —Stand to the side of the range when opening the door of a hot oven. Let hot air or steam escape before you remove or replace food in the oven.
- **Keep oven vent ducts unobstructed.** The oven vent is located at the rear of the cooktop on the right side. Touching the surfaces in this area when the oven is operating may cause severe burns. Also, do not place plastic or heat-sensitive items on or near the oven vent. These items could melt or ignite.
- **Placement of oven Racks.** Always place oven racks in desired location while oven is cool. If rack must be moved while oven is hot use extreme caution. Use potholders and grasp the rack with both hands to reposition. Do not let potholders contact the hot heating elements in the oven. Remove all utensils from the rack before moving.
- **Do not use the broiler pan without its insert.** The broiler pan and its insert allow dripping fat to drain and be kept away from the high heat of the broiler.
- **Do not cover the broiler insert with aluminum foil.** Exposed fat and grease could ignite.
- **Do not touch a hot light bulb with a damp cloth.** Doing so could cause the bulb to break. Disconnect the appliance or turn off the power to the appliance before removing and replacing light bulb.

IMPORTANT INSTRUCTIONS FOR CLEANING YOUR RANGE

- **Clean the range regularly to keep all parts free of grease that could catch fire.** Exhaust fan ventilation hoods and grease filters should be kept clean. Do not allow grease to accumulate on hood or filter. Greasy deposits in the fan could catch fire. When you are flaming food under the hood, turn the fan on. Refer to the hood manufacturer's instructions for cleaning.

- **Kitchen cleaners and aerosols**—Always follow the manufacturer's recommended directions for use. Be aware that excess residue from cleaners and aerosols may ignite causing damage and injury.

SELF-CLEANING OVENS

- **In the self-cleaning cycle, only clean the parts listed in this Use and Care Guide.** Before self-cleaning the oven, remove the broiler pan and any utensils or foods from the oven.
- **Do not use oven cleaners**—No commercial oven cleaner or oven liner protective coating of any kind should be used in or around any part of the oven.
- **Do not clean door gasket**—The door gasket is essential for a good seal. Care should be taken not to rub, damage or move the gasket.
- **Remove oven racks.** Oven racks color will change if left in the oven during a self-cleaning cycle.

⚠ CAUTION The health of some birds is extremely sensitive to the fumes given off during the self-cleaning cycle of any range. Move birds to another well ventilated room.

IMPORTANT SAFETY NOTICE

The California Safe Drinking Water and Toxic Enforcement Act requires the Governor of California to publish a list of substances known to the state to cause cancer, birth defects or other reproductive harm, and requires businesses to warn customers of potential exposure to such substances.

SAVE THESE SAFETY INSTRUCTIONS

Selecting Surface Cooking Utensils

For best result and energy conservation, choose cooking utensils that have these characteristics:

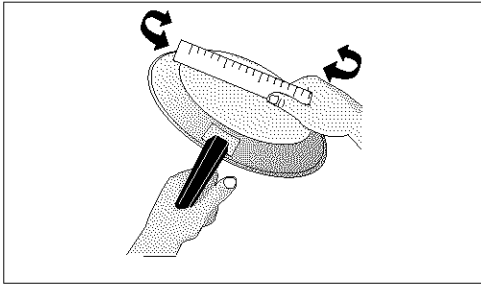

Pans should have flat bottoms that make good contact with the entire surface element. Check for flatness by rotating a ruler across the bottom. There should be no gaps between the pan and ruler.

Note: Always use a utensil for its intended purpose. Follow manufacturer's instructions. Some utensils were not made to be used in the oven or on the cooktop.

***GOOD**

- Flat bottom and straight sides.
- Tight fitting lids.
- Weight of handle does not tilt pan. Pan is well balanced.
- Pan sizes match the amount of food to be prepared and the size of the surface element.
- Made of material that conducts heat well.
- Easy to clean.

* Specialty pans such as lobster pots, griddles and pressure cookers may be used but must conform to the above recommended cookware requirements.

POOR

- Curved and warped pan bottoms.

- Pan overhangs unit by more than 2.5 cm (1").

- Heavy handle tilts pan.

- Pan is smaller or larger than element.

Specialty Pans & Trivets

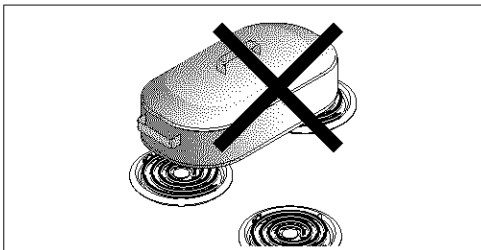

Woks with flat bottoms suitable for use on your cooktop are available in most cookshop or hardware stores.

CAUTION DO NOT use two elements (if the cooktop is not equipped with bridge element) to heat one large pan such as a roaster or griddle, or allow cooking utensils to boil dry. The bottom surface of the pan in either of these situations could cause discoloring or crazing of the range surface.

Wire trivets: Do not use wire trivets. Cookware bottoms must be in direct contact with the surface elements.

DO NOT use a wok if it is equipped with a metal ring. Because this ring traps heat, the surface element and cooktop surface could be damaged.

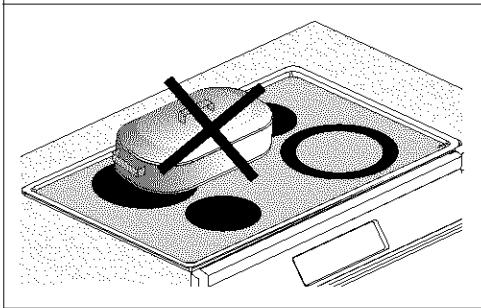
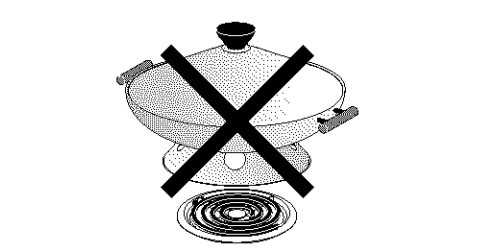

For glass smoothtop models, only flat bottomed woks (without support rings) may be used.

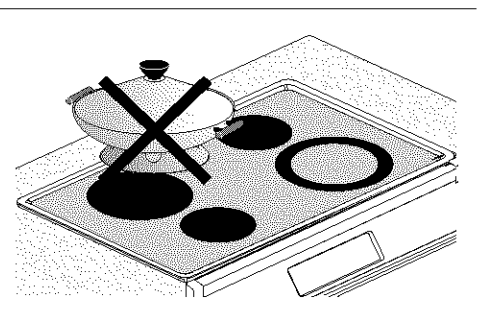
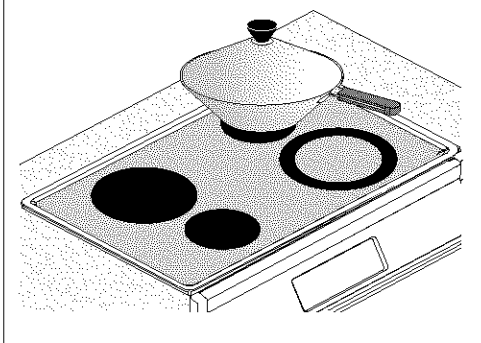

1. Use tested recipes and follow instructions carefully. Check with the manufacturer of glass jars for the latest canning information.
2. Use flat-bottomed canners only. Heat is spread more evenly when the bottom surface is flat.
3. Center canner on the surface element.
4. Start with hot water and a high heat setting to reduce the time it takes to bring the water to a boil; then reduce the heat setting as low as possible to maintain a constant boil.
5. It is best to can small amounts and light loads.

⚠ CAUTION Prevent damage to cooktop:

1. Do not use water bath or pressure canners that extend more than one inch beyond the edge of the surface element.
2. Do not leave water bath or pressure canners on high heat for an extended amount of time.
3. Alternate surface elements between each batch to allow the units and surrounding surfaces to cool down. Try to avoid canning on the same element all day.

⚠ CAUTION Safe canning requires that harmful micro-organisms are destroyed and the jars are sealed completely. When canning in a water bath canner, a gentle but steady boil must be maintained continuously for the required time.

Canning Tips & Information

⚠ CAUTION Canning can generate large amounts of steam. Use extreme caution to prevent burns. Always raise the lid to vent steam away from you.

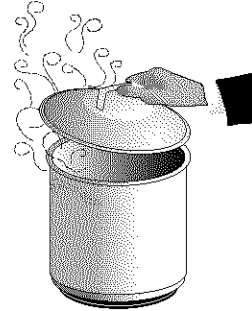

Range features

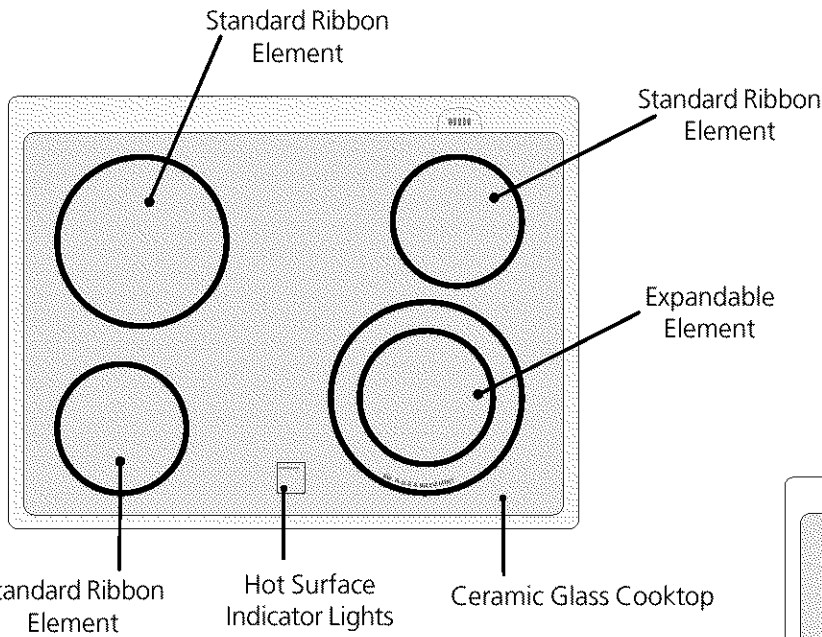
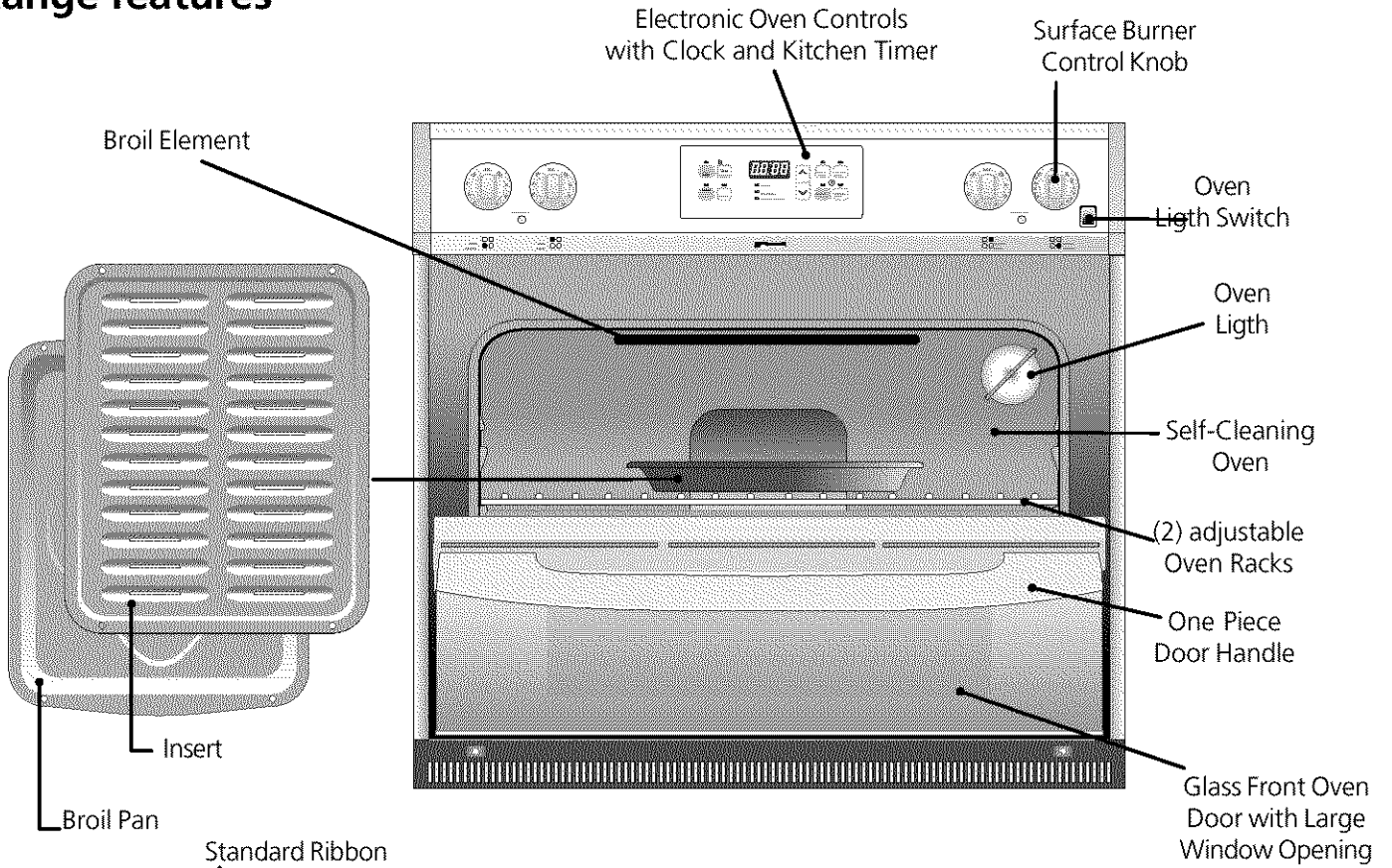

Models with Ceramic Glass Cooktop:
790.45792/1/4/9

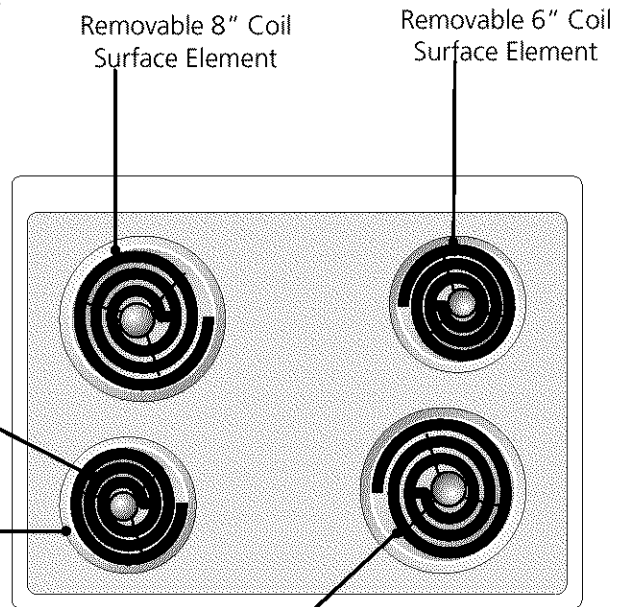
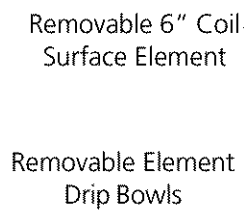

Models with Coil Elements Cooktop:
790.445662/9

Note: The appearance of your oven control may differ slightly from the one illustrated below. However, all functions are the same. Also, push buttons or pads may be shaped differently than those appearing in this Use and Care Guide.

Control Pad Functions

READ THE INSTRUCTIONS CAREFULLY BEFORE USING THE OVEN. For satisfactory use of your oven, become familiar with the various functions of the oven as described below.

OFF CANCEL PAD— Used to clear any function previously entered except the time of day and minute timer. Push OFF CANCEL to stop cooking.

BAKE PAD— Used to enter the normal baking mode temperature.

BROIL— Used to select the variable broil function.

CLEAN PAD— Used to select the self-cleaning cycle.

UP and DOWN ARROWS PADS— Used along with the function pads to select oven temperature, cooking time, stop time (when programming an automatic stop time), time of day, clean time and minute timer.

CLOCK PAD— Used to set the time of day.

FEATURE INDICATOR LIGHTS— These light to show which feature is in use.

BAKE TIME PAD— Used to enter the length of the baking time (if equipped).

STOP TIME PAD— Used to set the desired stop time for baking. Can be used with BAKE TIME to program a delayed bake cycle (if equipped).

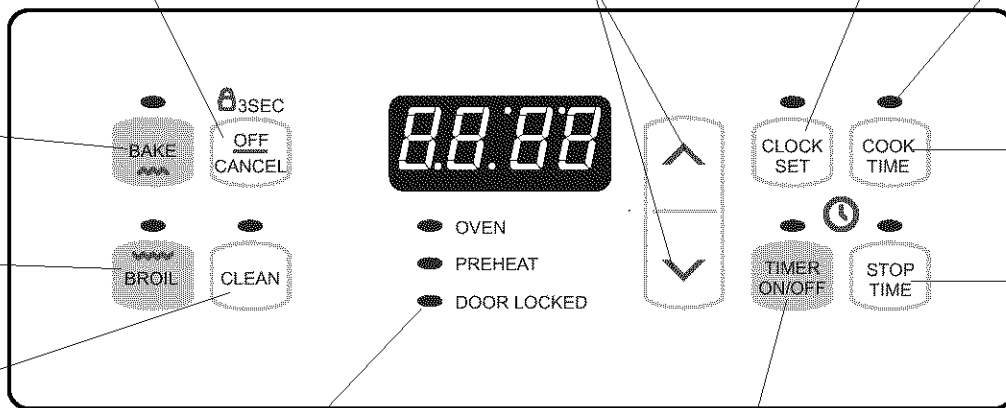



OVEN, PREHEAT & LOCK LIGHTS— The "OVEN" light will glow each time the oven unit turns on to maintain the set oven temperature. The "PREHEAT" light will glow when the oven is first set to operate, or if the desired temperature is reset higher than the actual oven temperature. The "LOCK" light will flash until the door locks when the self-clean cycle is in use. It glows constantly after the door locks.

TIMER PAD— Used to set or cancel the minute timer. The minute timer does not start or stop cooking.

The oven can be programmed to: BAKE normally, TIME BAKE, BROIL, SELF-CLEAN





Note: The oven function will not work if the time of day clock is not set.

For a silent control panel:

When choosing a function, a beep will be heard each time a pad is pushed. If desired, the controls can be programmed for silent operation. Push and hold **STOP TIME** pad . After 7 seconds, the control will beep once. This will block the controls from sounding when a pad is pushed. To return the sound, push and hold **STOP TIME** pad  again for 7 seconds until 1 beep is heard.

The electronic oven control is set to operate in °F (Fahrenheit) when shipped from the factory. The oven can be programmed for any temperature from 170°F to 550°F (65°C to 287°C).

To change the temperature to °C (celsius) or from °C to °F (control should not be in a Bake or Clean mode):

1. Push **BROIL** pad . "--" appears in the display.
2. Push and hold the **UP ARROW**  pad until "HI" appears in the display.
3. Push and hold **BROIL** pad  until °F or °C appears in the display.
4. Push **UP**  or **DOWN ARROW**  pad to change °F to °C or °C to °F.
5. Push any function pad to return to normal operating mode.

Temperature Conversion

(Fahrenheit / Celsius)

Setting the Clock

FEATURE OVERVIEW

- To Set the Clock
- To Set the Minute Timer

NOTE: The oven function will not work if the time of day clock is not set.

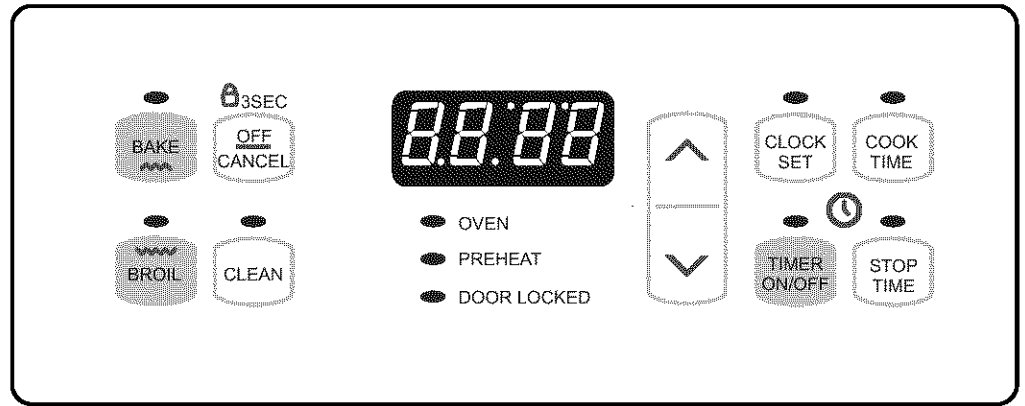

Note: The oven function will not work if the time of day clock is not set.



To Set the Clock

When the range is first plugged in, or when the power supply to the appliance has been interrupted, the display will flash "12:00".

1. Push **CLOCK SET** pad .
2. Within 5 seconds, push and hold the **UP**  or **DOWN ARROW** pad  until the correct time of day appears in the display.

Note: The clock cannot be changed during any timed bake or self-clean cycle.

To Set the Minute Timer



1. Push **TIMER ON/OFF** pad .
2. Push the **UP ARROW** pad  to increase the time in one minute increments. Push and hold the **UP ARROW** pad  to increase the time in 10 minute increments. The timer can be set for any amount of time from 1 minute to 11 hours and 59 minutes.

Note: If you push the **DOWN ARROW** pad  first, the timer will advance to 11 hours and 59 minutes.

3. The display shows the timer count down in minutes until one minute remains. The display will count down in seconds.
4. When the set time has run out, the timer will beep 3 times. It will continue to beep 3 times every 60 seconds until the **TIMER ON/OFF** pad  is pushed.

Note: The minute timer does not start or stop cooking. It serves as an extra timer in the kitchen that will beep when the set time has run out. The minute timer can be used alone or during any of the other oven functions. When the minute timer is in use with any other mode, the minute timer will be shown in the display. To view other functions, push the function pad for that mode.

To Change the Minute Timer while it is in use:

While the timer is active and shows in the display, push and hold the **UP**  or **DOWN ARROW** pad  to increase or decrease the time.

To Cancel the Minute Timer before the set time has run out :

Push **TIMER ON/OFF** pad .

Setting Surface Controls

1. Place the pan on the surface element.
2. Push in and turn the surface element control knob to desired setting.
3. The surface signal light will glow when one or more elements are turned on. Always turn the element off before removing the pan.

Note: The size and type of utensil used, and the amount and type of food being cooked will influence the setting needed for best cooking results.

Setting	Type of Cooking
MAX (HI)	Start most foods, bring water to a boil, pan broiling.
MED (5)	Maintain a slow boil, thicken sauces and gravies, steam vegetables.
MED-LOW (2-4)	Keep food cooking, poach, stew.
MIN (1-SIM)	Keep warm, melt, simmer.

*The suggested settings found in the chart above are based on cooking in medium thickness aluminum pans with lids. Settings may vary when using other types of pans.

CAUTION Do not place items such as salt and pepper shakers, spoon holders or plastic wrappings on top of the cooktop when it is in use. These items could melt or ignite. Potholders, towels or wood could catch fire if placed too close to the element.

Ceramic-Glass Cooktop (Models: 790.45792/1/4/9)

The ceramic-glass cooktop has electric heating coils located below the ceramic-glass surface. The design of the glass cooktop outlines the area of the surface heating coils below. Most importantly, make sure the diameter of the pan matches the diameter of the surface area. Heat is transferred up through the surface of the cooktop. Only flat-bottomed pans should be used. The type and size of cookware, number of surface units in use and the settings of the surface units are factors that will affect the amount of the heat that will spread to areas surrounding the units. The areas surrounding the units may become hot enough to cause burns.

The cooktop should not be used as a cutting board or work surface. Dropping heavy or hard objects on the cooktop may crack it. Pans with rough bottoms may scratch the cooktop surface. Placing foods not in utensils directly on the smoothtop surface is not recommended as difficult cleaning will result and foods may smoke and cause a potential fire hazard. Never use griddle or similar cooking sheet on the ceramic-glass cooktop.

Types of Heating Units Used

REGULAR RADIANT HEATING UNITS (some models)

The ceramic-glass design shows the location of the heating surfaces. Control knobs are used to set the heat power levels. Knobs need first to be pressed in when at OFF position, then turned to the desired heat settings. A glowing red surface extending beyond the bottom edge of the cooking utensil indicates the utensil is too small for the unit.

The control knob does not have to be set exactly on a particular mark. Use the marks as a guide and adjust the control knob as needed. The hot surface and surface indicator lights will glow.

Note: A built-in protector will automatically turn off the radiant heating unit if the ceramic-glass temperature exceeds the set limit.

Surface Cooking

FEATURE OVERVIEW

- Setting Surface Controls
- Ceramic-Glass Cooktop

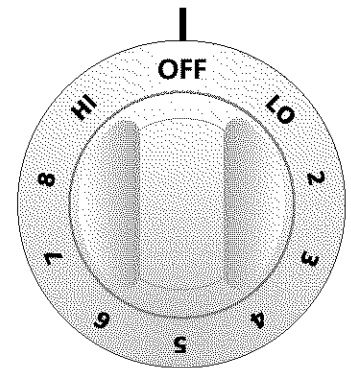

NOTE: Due to the high intensity of heat generated by the surface elements, the glass surface will turn green when the element is turned off. This phenomenon is normal and the glass will come back to its original white color after it has completely cooled down. (White glass cooktops only).

ENGLISH

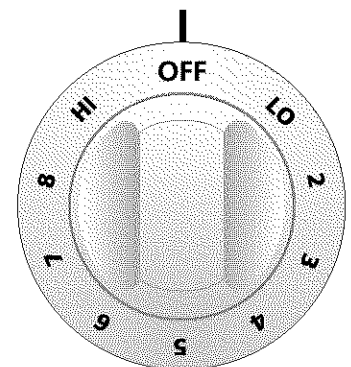

Surface Cooking

FEATURE OVERVIEW

- Ceramic-Glass Cooktop

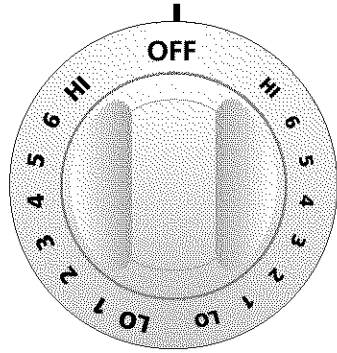

Expandable Radiant Element Control Dial

EXPANDABLE RADIANT HEATING UNITS (some models)

This heating unit adapts to both small and large heating utensils. The unit control dial has a dual set of graduations. For small utensils use the left side of the control dial; for large utensils the right. Only the inner surface of the unit heats when using it for small utensils; the whole surface heats for large utensils. The hot surface and surface indicator lights will glow when the heating unit is turned ON.

Note: During any heat setting of the outer radiant element, the inner radiant element cycles on and off with the outer element.

Indicator Lights

Two different surface control lights will glow on your range: **Surface Indicator Lights** and **Hot Surface Indicator Lights**.

- **The surface indicator lights, located on the control panel,** glow when any surface unit is turned on. A quick glance at the lights after cooking is an easy check to be sure all surface controls are turned off.
- **The hot surface indicators lights, located under the glass cooktop,** will come on as the surface cooking area heats up and will continue to glow until the glass cooktop has cooled down to a moderate level. The lights may remain on even though the controls are turned to OFF.

Oven Vent(s) and Racks

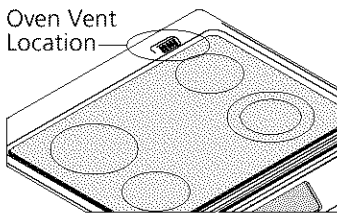

Oven Vent(s) and Racks

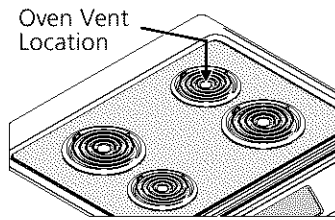

Oven Vent Location

The oven is vented at the rear of the cooktop or through the right rear coil element. When the oven is on, warm air is released through the vent(s). This venting is necessary for proper air circulation in the oven and good baking results. **DO NOT** block the vent(s). Doing so may cause cooking failures, fire or damage to the appliance.

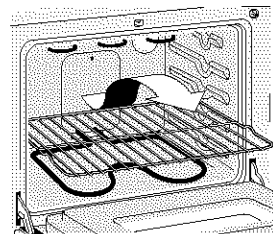

Arranging Oven Racks

ALWAYS ARRANGE OVEN RACKS WHEN THE OVEN IS COOL (PRIOR TO OPERATING THE OVEN). Always use oven mitts when using the oven.

To remove an oven rack, pull the rack forward until it stops. Lift up front of rack and slide out.

To replace an oven rack, fit the rack onto the guides on the oven walls. Tilt the front of the rack upward and slide the rack back into place.

Changing Oven Light

CAUTION Be sure the oven is unplugged and all parts are COOL before replacing the oven light bulb. Do not turn the oven light on during a self-cleaning cycle. High temperature will reduce lamp life.

On some models an interior oven light will turn on automatically when the oven is opened.

The oven light may be turned on when the door is closed by using the oven light switch located on the Electronic Oven control.

On a self-cleaning oven the lamp is covered with a glass shield held in place by a wire holder. **THIS GLASS SHIELD MUST ALWAYS BE IN PLACE WHEN THE OVEN IS IN USE.**

To Replace the Light Bulb:

CAUTION BE SURE OVEN IS COOL

1. Turn the power off at the main source.
2. Wear a leather-faced glove for protection against possible broken glass.
3. Replace bulb with a 40 Watt appliance bulb only.
4. For self-cleaning oven, press wire holder to one side to release glass shield, change bulb and be sure to replace glass shield.

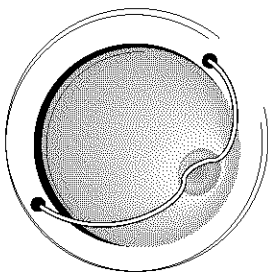

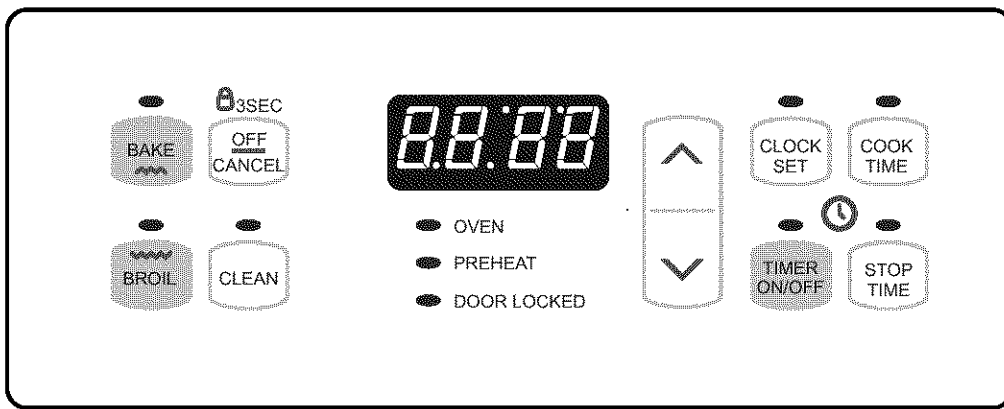

Setting Oven Controls Feature Overview

- To Set or Change Temperature for Normal Baking

NOTE: The oven function will not work if the time of day clock is not set.

Note: The oven function will not work if the time of day clock is not set.

To Set or Change the Temperature for Normal Baking

The oven can be programmed to bake at any temperature from 170°F to 550°F (65°C to 287°C).

Note: The oven control has a built-in safety feature that will shut off the oven if the control is left on for more than 11 hours 59 minutes.

To Set the Controls for Normal Baking:

1. Push **BAKE** pad . "— — —" appears in the display.
2. Within 5 seconds, push the **UP** or **DOWN ARROW** pad . The display will show "350°F (177°C)." By holding the **UP** or **DOWN ARROW** pad , the temperature can then be adjusted in 5°F (1°C) increments.
3. As soon as the **UP** or **DOWN ARROW** pad is released, the oven will begin heating to the selected temperature. When the displayed temperature reaches the desired baking temperature, the control will beep 3 times.
4. To cancel the baking function, push the **CANCEL OFF** pad .

To Change the Oven Temperature after Baking has Started:

1. If you are using the minute timer, push the **BAKE** pad and make sure the bake temperature is displayed.
2. Push the **UP** or **DOWN ARROW** pad to increase or decrease the set temperature.

To Set Control for Continuous Bake or 12 Hour Energy Saving:

The oven control has a built-in 12 Hour Energy Saving feature that will shut off the oven if the control is left on for more than 11 hours and 59 minutes. The oven can be programmed to override this feature for continuous baking.

To set control for continuous baking:

1. Push **TIMER ON/OFF** pad , "0:00" will appear in the display.
2. Push and hold **TIMER ON/OFF** pad down for 5 seconds until tone is heard, "— — hr" will appear in display for continuous cooking. The current time of day will return to the display.
3. To cancel the Continuous Bake Function, push **TIMER ON/OFF** pad and hold for 5 seconds until tone is heard. "12hr" will appear in display indicating that the control has returned to the 12 Hour Energy Saving feature.

To Set Control for Oven Lockout:

The control can be programmed to lock the oven door and inactivate the oven controls.

To Set Control for Oven Lockout feature:

1. Push the **CANCEL OFF** pad and hold for 3 seconds. "Loc" will appear in display, the "Door Locked" indicator light will flash and the motor driven door lock will begin to close automatically. **DO NOT open oven door** while the indicator light is flashing. Allow about 15 seconds for the oven door to lock. Once the oven door is locked, the current time of day will appear in the display.
2. To cancel the lockout feature, push **CANCEL OFF** pad and hold for 3 seconds. The control will unlock the oven door and resume normal operation.

Note: If any control pad is pressed while the Oven Door/Control Lockout mode, "Loc" will appear in the display until the control pad is released.

Setting Oven

Controls

FEATURE OVERVIEW



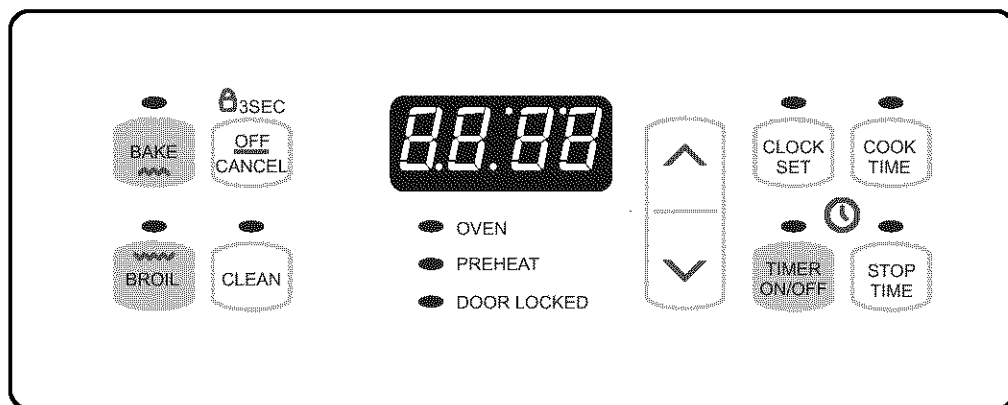





- Timed Bake Feature













To Set the Automatic Timer (Timed Bake Feature-if equipped)

The **COOK TIME** and **STOP TIME** controls operate the Timed Bake Feature. The automatic timer will turn the oven on and off at the times you select in advance. The oven can be programmed to start immediately and shut off automatically or to begin baking at a later time with an automatic shutoff.

To Program the Oven to Begin Baking Immediately and To Shut Off Automatically:

1. Be sure that the clock shows the correct time of day.
2. Place the food in the oven.
3. Push the **BAKE** pad .
4. Within 5 seconds, push the **UP**  or **DOWN ARROW** pad . The display will show "350°F (177°C)." By holding the **UP**  or **DOWN ARROW** pad , the temperature can then be adjusted in 5°F (1°C) increments.
5. Push the **COOK TIME** pad . "0:00" will flash in the display.
6. Push the **UP**  or **DOWN ARROW** pad  until the desired amount of baking time appears in the display.

To Program Oven for a Delayed Start Time and to Shut-Off Automatically:

1. Be sure that the clock shows the correct time of day.
2. Place the food in the oven.
3. Push the **BAKE** pad .
4. Within 5 seconds, push the **UP** or **DOWN ARROW** pad . The display will show "350°F (177°C)." By holding the **UP**  or **DOWN ARROW** pad , the temperature can then be adjusted in 5°F (1°C) increments.
5. Push the **COOK TIME** pad . "0:00" will flash in the display.
6. Push the **UP**  or **DOWN ARROW** pad  until the desired amount of baking time appears.
7. Push the **STOP TIME** pad . The earliest possible stop time will flash in the display.
8. Push the **UP**  or **DOWN ARROW** pad  until the desired stop time appears in the display.
9. Once the controls are set, the control calculates the time when baking will start in order to finish at the time you have set.



Once the Controls are Set:

1. The oven will come on and begin heating to the selected baking temperature.
2. The oven temperature (or time of day) will show in the display.

When the Set Cook Time Runs Out:

1. "END" will appear in the display window and the oven will shut off automatically.
2. The control will beep 3 times every 60 seconds until the **CANCEL OFF** pad  is pushed.

To Change the Oven Temperature or Cook Time after Baking has Started:

1. Push the function pad you want to change.
2. Push the **UP**  or **DOWN ARROW** pad  to adjust the setting.

CAUTION Use caution when using the automatic timer. Use the automatic timer when cooking cured or frozen meats and most fruits and vegetables. Foods that can easily spoil such as milk, eggs, fish, meat or poultry, should be chilled in the refrigerator first. Even when chilled, they should not stand in the oven for more than 1 hour before cooking begins, and should be removed promptly when cooking is completed.

Oven Baking Informations



For best results, preheat the oven before baking cookies, breads, cakes, pies or pastries, etc. There is no need to preheat the oven for roasting meat or baking casseroles.

The cooking times and temperatures needed to bake a product may vary slightly from your previously owned appliance. Refer to **"Recalibrating Your Oven Temperature"** section.

Setting Oven Controls

FEATURE OVERVIEW

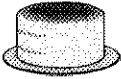
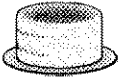
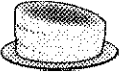
- Oven Baking Informations
- Air Circulation in the Oven

Baking problems and solutions		
Baking Problems	Causes	Corrections
<p>Cookies and biscuits burn on the bottom.</p> 	<ul style="list-style-type: none"> • Cookies and biscuits put into the oven before the pre-heating time is completed. • Oven rack overcrowded. • Dark pan absorbs heat too fast. 	<ul style="list-style-type: none"> • Allow oven to preheat to the selected temperature before placing food in oven. • Choose pan sizes that will permit 2" to 4" (5.1 cm to 10.2 cm) of air space on all sides when placed in the oven. • Use a medium-weight aluminum baking sheet.
<p>Cakes too dark on top or bottom.</p> 	<ul style="list-style-type: none"> • Cakes put into the oven before preheating time is completed. • Oven rack position too high or low. • Oven too hot. 	<ul style="list-style-type: none"> • Allow oven to preheat to the selected temperature before placing food in the oven. • Use proper rack position for baking needs. • Set oven temperature 25°F/12°C lower than recommended.
<p>Cakes not done in the center.</p> 	<ul style="list-style-type: none"> • Oven too hot. • Incorrect pan size. • Pan not centered in the oven. 	<ul style="list-style-type: none"> • Set oven temperature 25°F/12°C lower than recommended. • Use pan size suggested in recipe. • Use proper rack position and place pan so there is 2" to 4" (5.1 cm to 10.2 cm) of space on all sides of pan.
<p>Cakes not level.</p> 	<ul style="list-style-type: none"> • Range not level. • Pan too close to oven wall or rack overcrowded. • Pan warped. 	<ul style="list-style-type: none"> • Place marked glass measuring cup filled with water on the center of the oven rack. If water level is uneven, refer to the installation instructions for leveling the appliance. • Be sure to allow 2" to 4" (5.1 cm to 10.2 cm) of clearance on all sides of each pan in the oven. • Do not use pans that are dented or warped.
<p>Foods not done when cooking time is up.</p> 	<ul style="list-style-type: none"> • Oven too cool. • Oven overcrowded. • Oven door opened too frequently. 	<ul style="list-style-type: none"> • Set oven temperature 25°F/12°C higher than suggested and bake for the recommended time. • Be sure to remove all pans from the oven except the ones to be used for baking. • Open oven door only after shortest recommended baking time.

Air Circulation in the Oven

If using multiple pans, stagger as shown. If using one pan, place in center of oven.

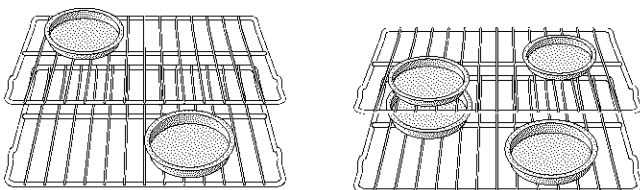

For best air circulation and baking results, center pans as much as possible. Allow 2-4" (5-10 cm) around the utensil(s) for proper air circulation and be sure pans do not touch each other, the door, sides or back of oven. The hot air must circulate around the pans in the oven for even heat to reach all parts of the oven.

Setting Oven

Controls

FEATURE OVERVIEW

- Broil

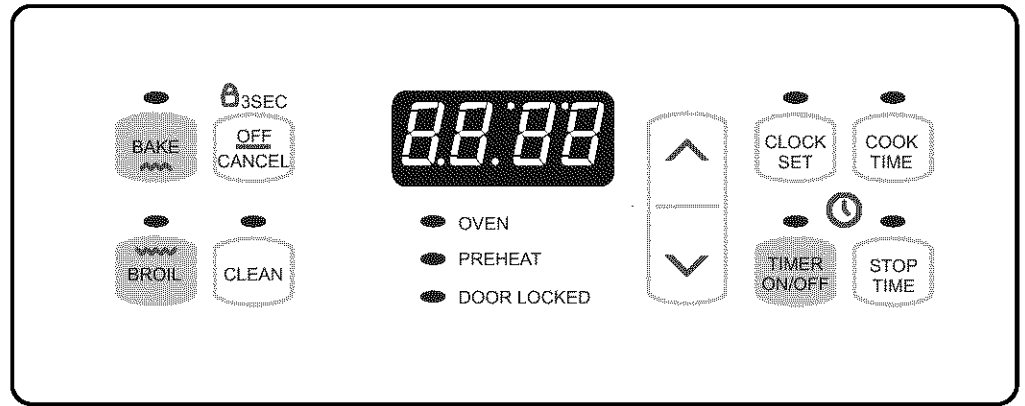

BROIL

Broiling is a method of cooking tender cuts of meat by direct heat under the broil element of the oven. A beep lets you know when the broil temperature is reached. Be sure you center the broiler pan directly under the broil element for best results.





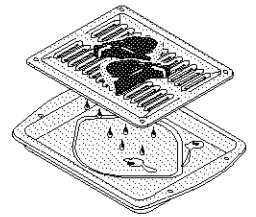

Arrange oven rack while oven is still cool. Position the rack as needed.

The broiler pan and its insert allow dripping grease to drain and be kept away from the high heat of the broiler. **DO NOT** use the pan without its insert. **DO NOT cover the insert with foil.** The exposed grease could ignite.



⚠ WARNING Should an oven fire occur, close the oven door and turn off the oven. If the fire continues, throw baking soda on the fire or use a fire extinguisher. **DO NOT** put water or flour on the fire. Flour may be explosive and water can cause a grease fire to spread and cause personal injury.

To set the oven to broil

1. Arrange oven rack while oven is still cool.
2. Push the **BROIL** pad .
3. Push and hold the **UP**  or **DOWN ARROW** pad  until the desired broil setting level appears in the display. Push **UP ARROW** pad  for **HI** broil or the **DOWN ARROW** pad  for **LO** broil. Most foods can be broiled at the **HI** broil setting. Select the **LO** broil setting to avoid excess browning or drying of foods that should be cooked to the well-done stage.
4. Place grid on the broiler pan, then place the food on the grid. **DO NOT** use the pan without its grid. **DO NOT** cover the grid with foil. The exposed grease could ignite.
5. Place the pan on the oven rack. **Open the oven door to the broil stop position when broiling.**
6. Broil on one side until food is browned; turn and cook on the second side. **Note:** Always pull the rack out to stop position before turning or removing food.
7. When broiling is finished, push the **CANCEL OFF** pad .

Broiling Information

Preheating

Preheating is suggested when searing rare steaks (remove the broiler pan before preheating. Foods will stick if placed on hot metal.) To preheat, set the oven control(s) to BROIL as instructed in the "ELECTRONIC OVEN CONTROL SECTION". Wait for the element to become red-hot, usually about 2 minutes. Preheating is not necessary when broiling meats to well-done.

To Broil

Broil on one side until the food is browned; turn and cook on the second side. Season and serve. Always pull rack out to the "stop" position before turning or removing food.

Determining Broiling Times

Broiling times vary, so watch the food closely. Time not only depends on the distance from the element, but on the thickness and age of meat, fat content and doneness preferred. The first side usually requires a few minutes longer than the second. Frozen meats also require additional time.

Broiling Tips

The broiler pan and its grid allow dripping grease to drain and be kept away from the high heat of the broiler.

DO NOT use the pan without its grid. DO NOT cover the grid with foil. The exposed grease could ignite.

⚠ CAUTION Should an oven fire occur, close the oven door and turn off the oven. If the fire continues, throw baking soda on the fire or use a fire extinguisher. DO NOT put water or flour on the fire. Flour may be explosive.

Always pull oven rack out to the "stop" position before turning or removing food.

Broiler Clean-Up Tips:

- To make cleaning easier, line bottom of the broiler pan with aluminum foil. DO NOT cover the broiler grid with foil.
- To prevent grease from baking on, remove the broiler pan from the oven as soon as cooking is completed. Use hot pads because the broiler pan is extremely hot. Pour off grease. Soak the pan in HOT, soapy water.
- Clean the broiler pan as soon as possible after each use. If necessary, use soap-filled steel wool pads. Heavy scouring may scratch the grid.

Setting Oven Controls

FEATURE OVERVIEW

- Broiling Information

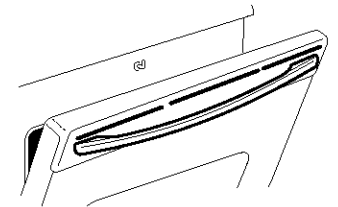

Open the door to the "Broil Stop" position when broiling.

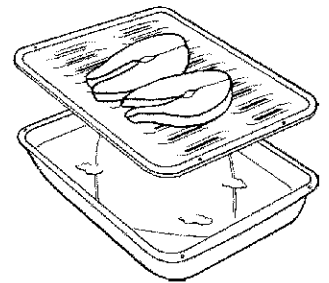

ENGLISH

Oven Cleaning

FEATURE OVERVIEW

- Adhere to the Following Precautions
- Preparing the Oven for Self-Cleaning
- What to Expect during Cleaning

Self-Clean Oven Cycle

Adhere to the Following Precautions:

- Allow the oven to cool before cleaning.
- Wear rubber gloves when cleaning any exterior part of the oven manually.

⚠ CAUTION During the self-clean cycle, the outside of the oven wall can become very hot to touch. DO NOT leave small children unattended near the appliance.

⚠ CAUTION Before cleaning any part of the oven, be sure the electronic oven control is turned off or else push CANCEL pad. Wait until the oven is cool.

DO NOT use commercial oven cleaners or oven protective coatings in or around any part of the self-cleaning oven. DO NOT clean the oven door gasket. The gasket on the oven door is essential for a good seal. Care should be taken not to rub, damage or move the gasket. DO NOT use aluminum foil to line the oven bottom. This may affect cooking, or the foil could melt and damage the oven surface.

A self-cleaning oven cleans itself with high temperatures (well above cooking temperatures) which eliminate soil completely or reduce it to a fine powdered ash you can wash away with damp cloth.

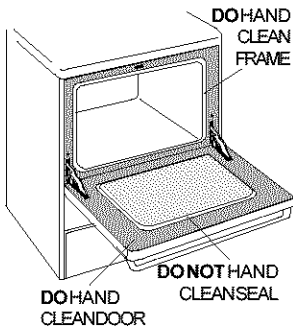

Preparing the Oven for Self-Cleaning

1. Before starting the self-clean cycle, remove excess spillovers in the oven cavity by using hot soapy water and a cloth. Large spillovers can cause heavy smoke or fire when subjected to high temperatures. DO NOT allow food spills with a high sugar or acid content (such as tomatoes, sauerkraut, fruit juices or pie filling) to remain on the surface as they may cause a dull spot even after cleaning.
2. Clean any soil from the oven frame and the inner door (see illustration to left). These areas heat sufficiently during self-cleaning cycle to burn soil on. Clean with soap and water. Do not clean door seal because doing so can permanently damage it.
3. Remove the broiler pan and insert, all utensils and any foil. These items do not withstand high cleaning temperatures.
4. Remove racks from oven before self-cleaning. If they go through the clean cycle, their color will turn slightly dull, and they will not glide easily in their slots. To make them glide easily, wait until oven and racks are cool, then rub the racks or oven side walls with wax paper or a cloth containing a small amount of baby or salad oil.

What to Expect During Cleaning

While the oven self-cleans, it heats to temperatures much higher than those used in normal cooking. Sounds of metal expansion and contraction are normal. Odor is also normal as the food soil is being removed. Smoke may appear through the oven vent, located on the top of the control panel.

If heavy spillovers are not wiped up before cleaning, they may flame and cause more smoke and odor than usual. This is normal and safe and should not cause alarm. If available, use an exhaust fan during the self-cleaning cycle.

NOTE: A smoke eliminator in the oven vent converts the smoke from the self-cleaning process into a colorless vapor.

⚠ CAUTION The health of some birds is extremely sensitive to the fumes given off during the self-cleaning cycle of any range. Move birds to another well ventilated room.

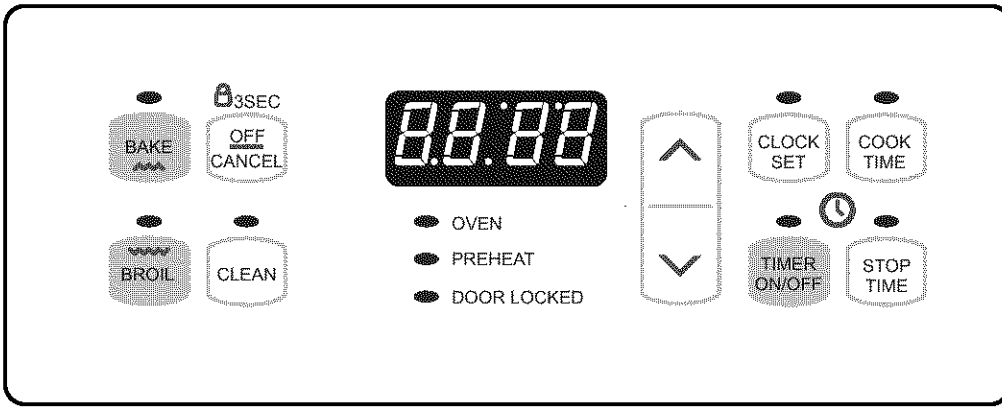

Oven Cleaning FEATURE OVERVIEW

- To Start the Self-Clean Cycle

Note: DO NOT attempt to use the surface elements while oven is self-cleaning. An automatic safeguard locks off the surface elements during self-cleaning. You cannot use the surface elements until the oven door can be opened after the cleaning cycle is complete.

To Start the Self-Clean Cycle

To assure satisfactory results, we recommend a 2 hour self-clean cycle for **light soils**, and a 3 hour cycle for **average to heavy soils**.

To Set the Controls for a Self-Clean Cycle:

1. Be sure the clock shows the correct time of day.
2. Push the **CLEAN** pad . " - - - " appears in the display.
3. Push the **UP ARROW** pad until "3:00" appears in the display for a 3 hour cycle, or push the **DOWN ARROW** pad until "2:00" appears in the display for a 2 hour cycle.
4. As soon as the **UP** or **DOWN ARROW** pad is released, "CLn" appears in the display.
5. As soon as the controls are set, the motor driven lock will begin to close automatically and the "DOOR LOCKED" indicator light will flash. **DO NOT** open the door while the light is flashing (it takes about 15 seconds for the lock to close).
6. The "DOOR LOCKED" indicator light will glow until the cleaning cycle is completed or cancelled, and the oven temperature has cooled.

When the Self-Clean Cycle is Completed:

1. The time of day or "End" will appear in the display window and the "CLn" and "DOOR LOCKED" indicator light will continue to glow.
2. Once the oven has cooled down for about 1 hour and the "DOOR LOCKED" light has gone out, the oven door can be opened.
3. If "End" is still in the display and the "CLn" indicator remains on, press **CANCEL OFF** pad. The time of day will appear in the display.

Stopping or Interrupting a Self-Cleaning Cycle

If it becomes necessary to stop or interrupt a self-cleaning cycle due to excessive smoke or fire:

1. Push the **CANCEL OFF** pad .
2. Once the oven has cooled down for about 1 hour and the "DOOR LOCKED" indicator light has gone out, the oven door can be opened.
3. Correct the condition which caused the smoking.
4. Restart the self-clean cycle once all conditions have been corrected.

CAUTION Use care when opening the oven door after self-cleaning cycle. Stand to the side of the oven when opening the door. Hot air or steam which escapes can cause burns.

CAUTION **DO NOT** force the oven door open. This can damage the automatic door locking system. Use caution when opening the door after the self-cleaning cycle is completed. The oven may still be **VERY HOT**.

General Cleaning

Cleaning Various Parts of Your Range

Before cleaning any part of the range, be sure all controls are turned OFF and the range is cool. Remove spillovers and heavy soiling as soon as possible. Regular cleanings will reduce the effort required for major cleanings later.

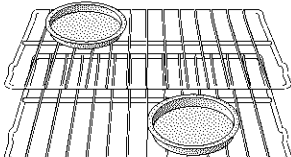
Surfaces	How to Clean
Aluminum & Vinyl Control Panel and Trim Pieces	<p>Use hot, soapy water and a cloth. Dry with a clean cloth.</p> <p>Before cleaning the control panel, turn all controls to OFF and remove the control knobs. To remove, pull each knob straight off the shaft. Clean using hot, soapy water and a dishcloth. Rinse with a clean water and a dishcloth. Be sure to squeeze excess water from the cloth before wiping the panel; especially when wiping around the controls. Excess water in or around the controls may cause damage to the appliance. Be sure to rinse the cleaners as bluish stains may occur during heating and cannot be removed. To replace knobs after cleaning, line up the flat sides of both the knob and the shaft; then push the knob into place.</p>
Glass, Painted and Plastic Body Parts, Control Knobs and Decorative Trim Pieces	<p>For general cleaning, use hot, soapy water and a cloth. For more difficult soils and built-up grease, apply a liquid detergent directly onto the soil. Leave on soil for 30 to 60 minutes. Rinse with a damp cloth and dry. DO NOT use abrasive cleaners on any of these materials; they can scratch. To remove control knobs, turn to the OFF position; grasp firmly and pull straight off the shaft. To replace knobs after cleaning, line up the flat sides of both the knob and the shaft; then push the knob into place.</p>
Stainless Steel (some models) Oven door & drawer front panel	<p>Cleaners made especially for stainless steel as Stainless Steel Magic, or other similar cleaners are recommended. Always follow the manufacturer's instructions. Be sure to rinse the cleaners as bluish stains may occur during heating and cannot be removed.</p>
Oven Racks 	<p>Remove racks. See "Removing and Replacing Oven Racks" under Oven vent(s) and racks. Use a mild, abrasive cleaner, following manufacturer's instructions. Rinse with clean water and dry. After cleaning the racks, rub the sides of the racks with wax paper or a cloth containing a small amount of baby oil or salad oil (this will make the racks glide easier into the rack positions).</p>
Surface Elements and Drip Bowls (Models: 790.45662/9)	<p>Surface elements can be unplugged and removed to make cleaning the drip bowls easier. The surface elements clean themselves when they are turned on. Food spilled on a hot element will burn off. Food spilled on a cold element can be cleaned with a damp cloth—any remaining soil will burn off the next time element is used. NEVER IMMERSE A SURFACE ELEMENT IN WATER. To remove surface element and drip bowls, follow the instructions under General Cleaning.</p> <p>To clean drip bowls, wash in hot, soapy water or in the dishwasher. Rinse and dry while still warm. Hard-to-remove, burned-on soils can be removed by soaking the drip bowls for about 20 minutes in a slightly diluted liquid cleanser or solution made of equal parts ammonia and water. A nylon scrubber may be used after soaking. DO NOT use abrasive cleanser or steel wool, as they will scratch the surface. Always rinse with clean water and polish, and dry with a soft cloth. To replace drip bowls and surface elements, follow the instructions under General Cleaning.</p>
Porcelain Enamel Broiler Pan and Insert, Door Liner, Body Parts and Warmer Drawer and Drawer Cavity.	<p>Gentle scouring with a soapy scouring pad will remove most spots. Rinse with a 1:1 solution of clear water and ammonia. If necessary, cover difficult spots with an ammonia-soaked paper towel for 30 to 40 minutes. Rinse with clean water and a damp cloth, and then scrub with a soap-filled scouring pad. Rinse and wipe dry with a clean cloth. Remove all cleaners or the porcelain may become damaged during future heating. DO NOT use spray oven cleaners on the cooktop.</p>

General Cleaning FEATURE OVERVIEW

- Cooktop Cleaning and maintenance
- Cleaning recommendations for the Ceramic Glass Cooktop

Cooktop Cleaning and Maintenance

Consistent and proper cleaning is essential to maintaining your ceramic glass cooktop

Prior to using your cooktop for the first time, apply the recommended CookTop® Cleaning Creme (P/N 22-40079) to the ceramic surface. Clean and buff with a paper towel or a 3M Scotch-Brite® Blue Multi-Purpose No Scratch Scrub Sponge (see instructions below). This will make cleaning easier when soiled from cooking. The special cooktop cleaning cream leaves a protective finish on the glass to help prevent scratches and abrasions.

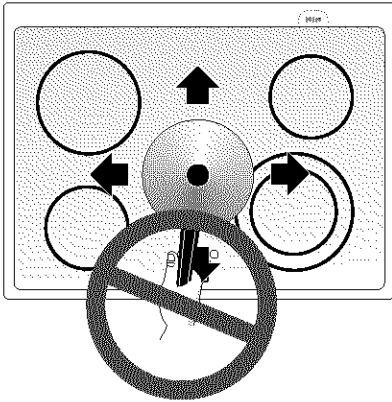

Sliding aluminum or copper clad bottom pans on the cooktop can cause metal markings on the cooktop surface. These marks should be removed **immediately** after the cooktop has cooled using the cooktop cleaning cream. Metal marks can become permanent if not removed prior to future use.

Cookware (cast iron, metal, ceramic or glass) with rough bottoms can mark or scratch the cooktop surface. **Do not slide anything metal or glass** across the cooktop. **Do not** use your cooktop as a cutting board or work surface in the kitchen. **Do not** cook foods directly on the cooktop surface without a pan. **Do not** drop heavy or hard objects on the glass cooktop, they may cause it to crack.

ENGLISH

Cleaning Recommendations for the Ceramic Glass Cooktop

⚠ CAUTION Before cleaning the cooktop, be sure the controls are turned to **OFF** and the cooktop is **COOL**.

⚠ WARNING DO NOT use a cooktop cleaner on a hot cooktop. The fumes can be hazardous to your health, and can chemically damage the ceramic-glass surface.

For light to moderate soil:

Apply a few drops of CookTop® Cleaning Creme directly to the cooktop. Use a paper towel or a 3M Scotch-Brite® Blue Multi-Purpose No Scratch Scrub Sponge to clean the entire cooktop surface. Make sure the cooktop is cleaned thoroughly, leaving no residue.

For heavy, burned on soil:

Apply a few drops of CookTop® Cleaning Creme directly to the soiled area. Rub the soiled area using a 3M Scotch-Brite® Blue Multi-Purpose No Scratch Scrub Sponge, applying pressure as needed. Do not use the sponge you use to clean the cooktop for any other purpose.

If soils remain, carefully scrape soils with a metal razor blade scraper, holding scraper at a 30 degree angle to the surface. Remove loosened soils with cooktop cleaning cream and buff surface clean.

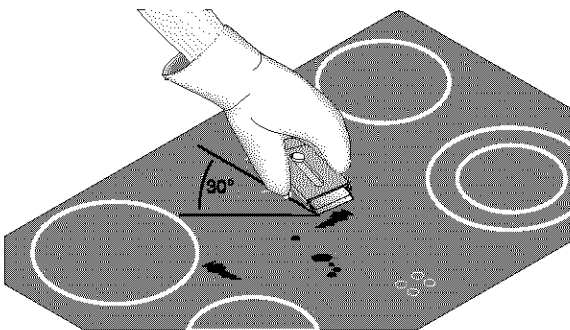

⚠ CAUTION Damage to the ceramic glass cooktop may occur if you use any scrub pad other than a 3M Scotch-Brite® Blue Multi-Purpose No Scratch Scrub Sponge.

Plastic or foods with a high sugar content:

These types of soils need be removed immediately if spilled or melted onto the ceramic cooktop surface. Permanent damage (such as pitting of the cooktop surface) may occur if not removed **immediately**. After turning the surface elements **OFF**, use a razor blade scraper or a metal spatula with a mitt and scrape the soil from the hot surface (as illustrated). Allow the cooktop to cool, and use the same method for heavy or burned on soils.

General Cleaning

FEATURE OVERVIEW

- Cleaning Recommendations for Ceramic Glass Cooktops (cont'd)



Do not use the following on the ceramic glass cooktop:

- Do not use abrasive cleaners and scouring pads, such as metal and some nylon pads. They may scratch the cooktop, making it more difficult to clean.
- Do not use harsh cleaners, such as chlorine bleach, ammonia or oven cleaners, as they may etch or discolor the cooktop.
- Do not use dirty sponges, cloths or paper towels, as they can leave soil or lint on the cooktop which can burn and cause discoloration.

CAUTION Do not use cleaners on a heated surface. Fumes could be hazardous. Wait for area to cool before cleaning. Do not use cleaner cream to clean porcelain, paint or aluminum because it can damage the surface.

Special Caution for Aluminum Foil and Aluminum Cooking Utensils

1) Aluminum foil

Use of aluminum foil will damage the cooktop. Do not use under any circumstances.

2) Aluminum utensils

The melting point of aluminum being much lower than that of other metals, care must be taken when aluminum pots or pans are used. If allowed to boil dry, not only will the utensil be ruined, but also permanent damage in the form of breakage, fusing or marking may affect the ceramic glass surface.

Care and Cleaning of Stainless Steel (Stainless Steel models only)

Some models are equipped with stainless steel exterior parts. Special care and cleaning are **required** for maintaining the appearance of stainless parts. Please refer to the table provided at the beginning of the **General Care & Cleaning** section in this Use & Care Manual.

Porcelain enamel cooktop cleaning instructions (Models: 790.45662/9)

⚠ WARNING Do not use a cooktop cleaner on a hot cooktop. The fumes can be hazardous to your health, and can chemically damage the cooking surface.

⚠ CAUTION Before cleaning the surface cooktop, be sure the controls are turned to OFF and the cooktop is cool.

⚠ CAUTION DO NOT use commercial oven cleaners on the exterior surfaces including rangetop and door frame.

Correct and consistent cleaning is essential to maintaining your porcelain enamel cooktop. If food spills and grease spatters are not removed, they may burn onto the surface of the cooktop and cause permanent discoloration.

Daily Cleaning

For normal soil:

1. Allow cooktop surface to cool.
2. Wipe off spills and spatters using a clean paper towel or a clean cloth with warm, soapy water.
3. If needed, use a soapy steel wool pad or other mild household cleaners.
4. Be sure to rinse off the cleaners or the porcelain may become damaged during future heating.

For heavy, burned-on soil:

1. Allow cooktop surface to cool.
2. Use a soap filled scouring pad with warm water or cover heavily soiled spots with a solution of clear water and ammonia. Scour gently. Rinse and wipe dry with a clean cloth.
3. If any soil remains, apply a few drops of a recommended cooktop cleaning cream on the spots and rub gently using a clean damp cloth or scouring pad. Buff with a dry cloth until all soil and cream are removed. Frequent cleaning with the cooktop cleaning cream leaves a protective coating which helps in preventing scratches and abrasions.

For sugary spillovers:

Sugary spills can chemically damage your cooktop surface. Therefore, you must begin cleaning the spills while the cooktop is still hot. Use caution when following the steps below.

1. Turn off all surface units and remove all pans immediately.
2. Put on an oven mitt, wipe up carefully or move hot spills away from the element area with a clean damp cloth.
3. Allow the cooktop to cool. Follow the instructions above for heavy, burned-on soil.

COOKTOP CLEANING / POLISHING CREAM can be purchased through authorized Sears service centers or Sears stores.

SURFACES	CLEANING AGENTS	INSTRUCTIONS
Porcelain enamel (cooktop, surface under cooktop)	Mild cleaners or soap- filled steel wool pads.	Use a damp sponge or dampened soap pad, rinse and dry.
Broil Insert Control Panel	Hot, soapy water or cleaner cream.	Use a clean soapy, dampened cloth or paper towel, remove soil and dry. Do not use abrasive products.

General Cleaning

FEATURE OVERVIEW

- Porcelain enamel
Cooktop Cleaning

General Cleaning

FEATURE OVERVIEW

- To Remove and Replace Surface Elements and Drip Bowls
- To Raise the Top for Cleaning

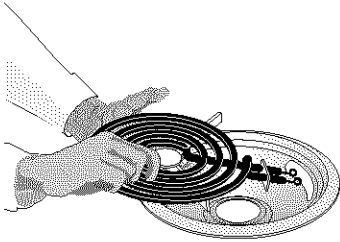

Coil Surface Element (Models: 790.45662/9)

To Remove and Replace Surface Elements and Drip Bowls

ATTENTION: Never leave lids on the coil elements as they could be permanently damaged if the coil is turned on by accident.

Prior to cleaning the coil elements make sure they are cold and that control knobs are turned to OFF

Coil elements clean themselves when they are turned on.

Coil elements and drip bowls are removable and allow to clean the drip bowls.

To remove a coil element, push against the front edge and lift element up and out.

To clean by hand, wash the drip bowls in hot sudsy water. For hard to remove spots, use nylon scrubber with soap. Rinse and dry will still warm.

CAUTION Never immerse coil elements in water.

CAUTION Be careful not to bend terminal ends when replacing elements after cleaning.

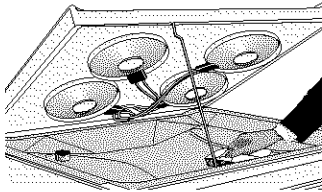

A rod swings up to support the top for cleaning underneath.

To Raise the Top for Cleaning (Models: 790.45662/9)

1. Grasp the sides and lift from the front. A lift-up rod will support the top in its raised position. Only lift the top high enough to allow the support rod to rest in place under the front of the cooktop.
2. Clean underneath using a clean cloth and hot, soapy water.
3. To lower the top, lift the top slightly and lower the rod. Lower the range top down into the range frame.

CAUTION When lowering the lift-up range top, grasp the sides with fingertips only. Be careful not to pinch fingers. **DO NOT** drop or bend the range top when raising or lowering. This could damage the surface.

To Remove and Replace Oven Door

To Remove the Oven Door:

1. Open the door to the fully opened position.
2. Pull up the lock located on both hinge supports and engage it in the hinge levers. You may have to apply a little downward pressure on the door to pull the locks fully over the hooks.
3. Grab the door by the sides, pull the bottom of the door up and toward you to disengage the hinge supports. Keep pulling the bottom of the door toward you while rotating the top of the door toward the range to completely disengage the hinge levers.

To Replace the Oven Door:

1. Grab the door by the sides; place the hinge supports in the hinge slots. Open the door to the fully opened position.
2. Disengage the lock from the hinge levers on both sides.
Note: Make sure the hinge supports are fully engaged before unlocking the hinge levers.
3. Close the oven door.

CAUTION The door is heavy. After removing door, lay it flat on the floor with the inside of the door facing down.

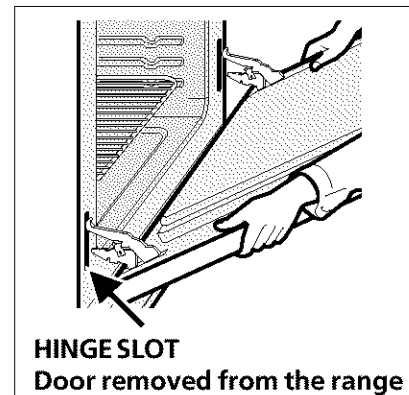
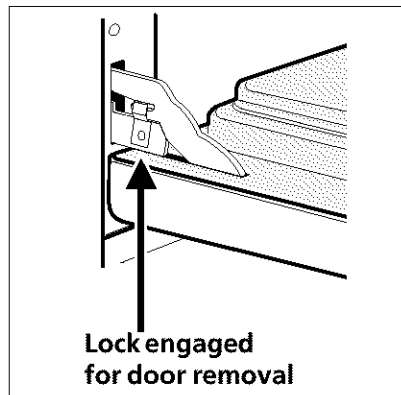
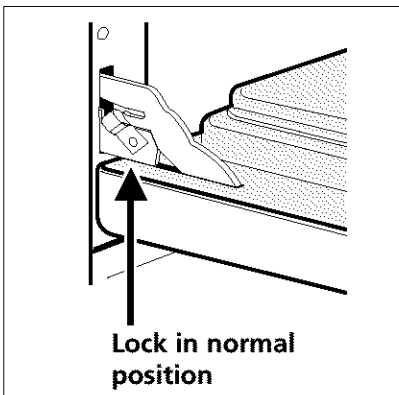

Removable External Door Glass Panel

Applicable only to models with an external glass panel not held with a frame. This design allows you to clean the inside face of the exterior door panel as well as the hidden face of the door inner glass.

To Remove the External Door Glass Panel:

1. Remove the door as explained above and lay the door flat.
2. Using a screwdriver, remove the 5 screws fastening.
3. Grasp both sides of the glass panel and slowly pull it out of the door upper molding. Lay the glass flat.

To Replace the External Door Glass Panel:

1. Grasp the sides of the glass panel and carefully insert the glass into the door top moulding.
2. Replace the 5 locking screws.
3. Replace the door onto the range.

CAUTION Handle the glass panel with care. When dropped on a corner, the glass panel may shatter. This can cause several personal injury.

General Cleaning







FEATURE OVERVIEW

- To Remove and Replace Oven Door
- Removable Outer Door Glass Panel

Recalibrating Your Oven Temperature

Your oven thermostat has been precisely set at the factory. This setting may differ from your previous oven, however, so your recipe times may not give you the results you expect. If you think that the oven is cooking too hot or cool for your recipe times, you can adjust the thermostat so that the oven cooks hotter or cooler than the temperature displayed.

To Adjust Oven Temperature:

1. Push the **BAKE** pad .
2. Set the temperature to 550°F (287°C) by pushing and holding the **UP ARROW** pad .
3. Within 2 seconds, push and hold the **BAKE** pad  until the special 2 digit display appears. Release the **BAKE** pad . The display now indicates the amount of degrees offset between the original factory temperature setting and the current temperature setting. If the oven control has the original factory calibration, the display will read "00."
4. The temperature can now be adjusted up or down 35°F (17°C), in 5°F (1°C) steps by pushing and holding the **UP**  or **DOWN ARROW** pad . Adjust until the desired amount of degrees offset appears in the display. When lowering the oven temperature, a minus sign (-) will appear before the number to indicate that the oven will be cooler by the displayed amount of degrees.
5. When you have made the desired adjustment, push the **CANCEL OFF** pad  to go back to the time of day display.

Note: The adjustment made will not change the self-cleaning temperature.

You may save the cost and inconvenience of an unnecessary service call by first reviewing this checklist of commonly encountered problem situations.

Avoid Service Checklist

You will be charged for a service call while the appliance is in warranty if the problem is not caused by defective product workmanship or materials.

Your new appliance is a carefully engineered product. Many times, what appears to be a reason to call service requires nothing more than a simple adjustment you can easily make in your own home.

OCCURRENCE

POSSIBLE CAUSE/SOLUTION

Range is not level.

Poor installation. Place oven rack in center of oven. Place a level on the oven rack. Adjust leveling legs at base of range until the rack is level. When range is level, cooktop may appear out of alignment if countertop is not level.

Weak, unstable floor. Be sure floor is level and can adequately support range. Contact a carpenter to correct sagging or sloping floor.

Kitchen cabinet misalignment may make range appear to be unlevel. Be sure cabinets are square and have sufficient room for range clearance.

Cannot move appliance easily. Appliance must be accessible for service.

Cabinets not square or are built in too tight. Contact a cabinet maker to correct the problem.

Contact builder or installer to make appliance accessible.

Carpeting interferes with range. Provide sufficient space so range can be lifted over carpet.

Entire range or oven does not operate.

Make sure cord/plug is tightly into outlet.

Service wiring is not complete. Contact your Sears Service Center, installing agent or authorized servicer.

Power outage. Check house lights to be sure. Call your local electric company for service.

*** Oven control beeps and displays F1, F3 or F9**

Electronic control has detected a fault condition. Push **CLEAR** to clear the display and stop beeping. Program oven again. If fault recurs, record fault number. Push **CLEAR** and contact your Sears Service Center or an authorized servicer.

Oven light does not work.

Replace or tighten bulb. See Changing Oven Light in this owner's Guide for instructions.

Surface unit does not heat.

No power to the appliance. Check steps under "Entire Range or Oven Does Not Operate" in this Avoid Service Checklist.

Incorrect control setting. Make sure the correct control is on for the surface unit to be used.

Scratches or abrasions on cooktop surface.

Coarse particles such as salt or sand between cooktop and utensils can cause scratches. Be sure cooktop surface and bottoms of utensils are clean before usage. Small scratches do not affect cooking and will become less visible with time.

Cleaning materials not recommended for ceramic-glass cooktop have been used. See "To Clean the Cooktop Glass" section under General Cleaning.

Cookware with rough bottom has been used. Use smooth, flat-bottomed cookware.

Metalmarks.	Sliding or scraping of metal utensils on cooktop surface. Do not slide metal utensils on cooktop surface. Use a ceramic-glass cooktop cleaning cream to remove the marks. See "To Clean the Cooktop Glass" section under General Cleaning.
Brown streaks or specks.	Boilovers are cooked onto surface. Use razor blade scraper to remove soil. See "To Clean the Cooktop Glass" section under General Cleaning.
Areas of discoloration with metallic sheen.	Mineral deposits from water and food. Remove using a ceramic-glass cooktop cleaning cream. Use cookware with clean, dry bottoms.
Poor baking results.	Many factors affect baking results. Make sure the proper rack position is used. Center food in the oven and space pans to allow air to circulate. Allow the oven to preheat to the set temperature before placing food in the oven. Try adjusting the recipes' recommended temperature or baking time. If you feel the oven is too hot or cool, see " Recalibrating Your Oven Temperature " section in this Use and Care Guide.
Flames inside oven or smoking from vent.	Excessive spillovers in oven. Set self-clean cycle for a longer cleaning time. Excessive spillovers in oven. This is normal, especially for pie spillovers or large amounts of grease on the oven bottom. Wipe up excessive spillovers before starting the self-clean cycle. If flames or excessive smoke are present, stop the self-clean cycle and follow the steps under " Stopping or Interrupting the Self-Cleaning Cycle " in this Use and Care Guide.
Oven smokes excessively during broiling.	Control(s) not set properly. Follow instructions under " Setting Oven Controls " in this Use and Care Guide. Make sure oven is opened to Broil Stop Position . Meat too close to the element. Reposition the rack to provide proper clearance between the meat and the element. Preheat broil element. Preheat broil element for searing. The insert on broiler pan wrong side up and grease not draining. Always place insert on the broiler pan with ribs up and slots down to allow grease to drip into pan. Grease has built up on oven surfaces. Regular cleaning is necessary when broiling frequently. Old grease or food spatters cause excessive smoking.
Self-cleaning cycle does not work.	Control(s) not set properly. Follow instructions under " Oven Cleaning " in this Use and Care Guide. Self-cleaning cycle was interrupted. Stop time must be 3 to 4 hours past the start time. Follow steps under " Stopping or Interrupting the Self-Cleaning Cycle " in this Use and Care Guide.
Soil not completely removed after self-cleaning cycle.	Hand clean bottom, front top of oven, frame or door area outside oven seal before the self-cleaning is started. These areas are not in the self-cleaning area, but get hot enough to burn on residue. Burned-on residue can be cleaned with a stiff nylon brush and water or nylon scrubber. Be careful not to damage the oven seal.

Tabla de materias

Registro del producto	29
Garantía de la estufa empotrante	29
IMPORTANTES INSTRUCCIONES DE SEGURIDAD	30-32
Selección de los utensilios de cocina	33
Caseroles y soportes especiales	33
Consejos e información para hacer conservas	34
Características de la estufa	35
Funciones del panel de control	36
Conversión de la temperatura	36
Reglaj del reloj	37
• Reglaj del reloj	37
• reglaj del minutero	37

Cocción de superficie	38-39
• Programación de los controles de superficie	38
• Vidrio cerámico de la plancha de cocinar	38
• Tipos de unidades para calentar	38-39
Ventilación y rejillas de horno	40
Cambiando la luz del horno	40
Ajuste de los controles del horno	40-44
• Bake (Hornear)	40-42
• Circulación de aire en el horno	42
• Broil (Asar a la parrilla)	43-44
Limpieza del horno	45-46
Limpieza general	47-52
Regulación de la temperatura del horno	53
Lista de verificación para evitar llamadas	54-55
Servicio Sears	Cubierta trasera

Registro del producto

En éste espacio, inscriba la fecha de compra, modelo y número de serie de su producto. Ud. encontrará el modelo y el número de serie en una placa de identificación. La placa está localisada al lado izquierdo de la estufa y es visible cuando la puerta del horno esta abierta o en el interior de la gaveta en la parte lateral de la estufa.

Model No 790. Fecha de compra _____

No de serie _____ Guarde estas instrucciones y su boleta de pago para consultación futura.

Garantía de la estufa empotrante

GARANTIA COMPLETA DE UN AÑO PARA TODAS LAS PIEZAS

Si dentro de un año desde la fecha de instalación, alguna de las piezas no funciona en forma adecuada debido a un defecto de material o fabricación, Sears la reemplazará o reparará, a nuestra opción, gratuitamente.

Su cubierta de vidrio cerámico está protegida por una garantía limitada adicional desde el 2^{do} al 5^{to} año. Esta garantía le proporciona reemplazo de cualquiera de los elementos calefactores superiores que resulte defectuoso, de la junta de silicona cauchotada deteriorada o de la cubierta de vidrio que se agriete debido a rotura térmica. Esta garantía no cubre el daño o rotura debido a mal uso del cliente.

Si este producto se usa para otros propósitos que no sean los normales del hogar, la garantía anterior es sólo válida durante 90 días.

EL SERVICIO BAJO LA GARANTIA ESTA DISPONIBLE PONIENDOSE EN CONTACTO CON SU CENTRO DE SERVICIO SEARS MAS CERCANO EN LOS ESTADOS UNIDOS.

Esta garantía le otorga ciertos derechos legales específicos y usted también puede tener otros derechos que varían de un estado a otro.

Sears Roebuck and Co., Dept. 817WA Hoffman Estates, IL 60179

CONVENCIONES PRINCIPALES DE PROTECCION

Felicitaciones por una sabia compra.

Su nuevo electrodoméstico Kenmore está diseñado y fabricado para durar por muchos años. Pero, como todo producto requiere un mantenimiento preventivo periódico. Aquí es cuando poseer una Convención Principal de Protección es de suma utilidad.

Adquiera una Convención Principal de Protección ahora y protéjase de problemas y gastos inesperados.

La Convención Principal de Protección también le ayuda a prolongar la vida de su aparato. A continuación lo que incluye el Acuerdo:

- Servicio de experiencia con sus 12 000 especialistas profesionales
- Servicio ilimitado sin costo alguno para piezas y mano de obra en toda reparación cubierta por el plan.
- Garantía "No lemon" que reemplaza su producto si ha necesitado más de 3 reparaciones en los últimos 12 meses.
- Reemplazo de producto si el producto cubierto por el plan no puede ser reparado.
- Mantenimiento preventivo anual si lo desea y sin costo alguno.
- Ayuda telefónica para reparaciones en su casa y además, obtener una cita conveniente.

- Protection contra sobrecarga eléctrica debida a fluctuaciones de energía eléctrica.
- Rembolso por alquiler si la reparación de su producto dura más que lo previsto.

Una vez que adquiera el Acuerdo, todo lo que toma es una simple llamada al servicio de reparación. Puede llamar de día o de noche y obtener una cita en línea.

Sears posee más de 12 000 especialistas quienes tienen acceso a unos 4.5 millones de piezas y accesorios de calidad. Este es el tipo de profesional con los cuales Usted puede contar para prolongar la vida de su producto. ¡Adquiera su Convención Principal de Protección hoy mismo!

Ciertas condiciones y exclusiones se aplican.

Para información adicional y sobre los precios llame al **1-800-827-6655.**

SERVICIO DE INSTALACION SEARS

Para el servicio profesional de instalación Sears de electrodomesticos y aparatos como abridores de puertas de garage y calentadores de agua, en los EU llame al

1-800-4-MY-HOME®.

IMPORTANTES INSTRUCCIONES DE SEGURIDAD

Lea todas las instrucciones antes de utilizar el aparato Guarde estas instrucciones para futura consultación

Este manual contiene importantes mensajes de seguridad. Siempre lea y obedezca todo mensaje de seguridad.

Este es el símbolo  de alerta de seguridad. Le advierte sobre mensajes de seguridad que le informan de los peligros que pueden herir o matar a Ud y a otros, o ocasionar daño al producto.

ADVERTENCIA Indica una situación muy peligrosa, la cual de no ser evitada puede ocasionar graves heridas y hasta la muerte.

AVISO Indica una situación de peligro inminente, la cual de no ser evitada puede ocasionar heridas leves o daños al producto solamente.

Todos los mensajes de seguridad identificarán el peligro, le dirán como reducir el riesgo de heridad y además le dirán lo que puede ocurrir si no sigue las instrucciones.



ADVERTENCIA

- Todas las estufas pueden volcarse.
- Riesgo de lesiones corporales.
- Instale el dispositivo antivuelco incluido.
- Lea las instrucciones de instalación.



Para reducir el riesgo que se vuelque la estufa, hay que asegurarla adecuadamente colocándole los tornillos antivuelco que se proporcionan (para modelos equipados y hornillas en metal). Para comprobar si éstos están instalados como se debe, levante la parte superior de la estufa y verifique que los mencionados tornillos están en su lugar y apretados como se debe. Siga las instrucciones que se dan al respecto.

- **Retire toda cinta adhesiva y empaquetado antes de usar la estufa.** Destruya el cartón y las bolsas de plástico después de haber desenvuelto la estufa. No permita que los niños jueguen con el material de empaquetado.

- **Instalación apropiada- Asegúrese que su aparato esté bien instalado y puesto a tierra por un técnico calificado de acuerdo con el National Electrical Code ANSI/NFPA No 70- última edición y los requisitos locales.** Instale solamente con las instrucciones provistas con el empaquetado de la estufa.

Pregunte en su concesionario por un técnico calificado y un servicio autorizado. Aprenda como desconectar la estufa del cortacircuito o de la caja de fusibles en caso de emergencia.

- **Servicio al usuario- No repare o reemplace ninguna pieza de su aparato a menos que se lo recomiende los manuales específicamente.** Cualquier tipo de servicio debe ser hecho por un técnico calificado. Esto reducirá el riesgo de heridas personales o de daños al aparato.
- **Nunca modifique o altere la constitución de una estufa moviendo la patas niveladoras, ni el alambrado, ni las fijaciones de anti-inclinación u otra parte del aparato.**

ADVERTENCIA El apoyarse, pisar o sentarse en la puerta o en la gaveta de esta estufa puede ocasionar graves heridas y también daños al aparato. No permita que los niños jueguen o se suban sobre la estufa. El peso de un niño sobre la puerta abierta puede hacer que ésta se incline, causando graves quemaduras u otro tipo de heridas. Una gaveta abierta cuando esta caliente puede ocasionar graves quemaduras.

AVISO No almacene objetos de interés para los niños en los armarios que están sobre la cocina. El niño que trata de subir sobre la estufa para alcanzarlos podría lastimarse.

ADVERTENCIA Nunca utilice su aparato para calentar o entibiar la pieza.

- **Almacenamiento sobre o dentro del aparato- Los materiales inflamables no deberían ser almacenados ni en un horno, ni sobre la unidad.** Esto incluye el papel, el plástico y la ropa como: libros de cocina, recipientes de plástico o toallas, así como líquidos inflamables. No almacene explosivos como latas de aerosól sobre o dentro del aparato. Los materiales inflamables pueden explotar y ocasionar fuego o daños a la propiedad.

IMPORTANTES INSTRUCCIONES DE SEGURIDAD

- **No deje a los niños solos-** Los niños no deben ser dejados solos o sin atención donde el aparato esté funcionando. No les permita sentarse o pararse sobre ninguna parte del aparato.
- **NO TOQUE NINGUNA PARTE DE LA SUPERFICIE DEL APARATO, AREAS CERCA DE ESTAS UNIDADES, ELEMENTOS CALIENTES O LAS PARTES INTERNAS DEL HORNO O DE LA GAVETA DE ENTIBIAR (SI EQUIPADA).** Las superficies o los elementos del horno pueden estar calientes aún que estén de color oscuro. Las áreas cerca de la superficie pueden estar lo suficientemente calientes para causar quemaduras. Después o antes del uso, no permita que la ropa u otros materiales inflamables estén en contacto con estas áreas hasta que hallan enfriado. Estas áreas son: la plancha de cocinar, las áreas frente a la plancha de cocinar, las ranuras de ventilación del horno y las áreas cercanas a ellas, la puerta del horno y la ventanilla.
- **Use una vestimenta apropiada- No use ropa que es suelta u holgada cuando utilice el aparato.** No ponga la ropa u otros materiales inflamables en contacto con las áreas calientes.
- **No utilice agua o harina para apagar un fuego- Apague el fuego con la tapa de una sartén o use soda cáustica, un químico seco o un extinguidor en aerosól.**
- **Cuando caliente sustancias grasosas, tenga cuidado.** Puede ocasionar un fuego si es calentado por mucho tiempo.
- **Utilice únicamente los soportes para recipientes que estén secos- Los soportes que estén húmedos o mojados pueden ocasionar quemaduras a causa del vapor.** No permita que los soportes estén en contacto con las superficies calientes. No utilice una toalla o un papel para remplazar al soporte.
- **No caliente recipientes de comida que están cerrados- La presión al interior de estos puede hacerlos explotar y ocasionar heridas.**
- **Retire la puerta del horno de toda estufa inutilizada si esta va ser almacenada o destruída.**

IMPORTANTE- No trate de utilizar el horno durante un corte de electricidad. Si no hay electricidad, apaga su estufa. Si no apaga el horno y que la electricidad es restablecida, el horno puede seguir funcionando. La comida que deja sin cuidado puede quemarse o deteriorarse.

⚠ ADVERTENCIA Los controles eléctricos pueden ser dañados con frías temperaturas. Cuando utilice su estufa por la primera vez, o si no ha sido utilizada por mucho tiempo asegúrese que no haya sido expuestas a temperaturas más altas que 0°C/32°F por más de 3 horas antes de conectar su estufa al suministro eléctrico.

INSTRUCCIONES IMPORTANTES PARA UTILIZAR SU PLANCHA DE COCINAR.

- **Saber que perillas controlan cada una de los quemadores.**
- **Utilice una sartén de tamaño apropiado.** Este aparato está equipado con quemadores de diferentes tamaños. Elija utensilios con las bases aplanadas y lo suficientemente grandes para cubrir todo el área del quemador. Utilizar utensilios más pequeños puede exponer parte del quemador y ocasionar quemaduras de las prendas que lleva puesta.
- **Los mangos de los utensilios deben ser colocados hacia el interior y no sobre otras unidades de superficie-** Para reducir el riesgo de quemaduras, el encendido de materiales inflamables y los derrames ocasionados de casualidad. El mango del utensilio debe ser colocado hacia el interior y no sobre otras unidades de superficie.
- **Nunca deje los quemadores con alta temperatura sin cuidado-** Los derrames ocasionan humo y derrames grasosos que pueden encenderse, o una sartén que ha calentado por mucho tiempo puede derretirse.
- **Delineadores protectores-** No utilice película de aluminio a la base del horno u otra parte del aparato. Sólo utilízela para cubrir la comida cuando esté cociniéndola. Cualquier otra utilización puede ocasionar un incendio, una electrocución o un cortocircuito.
- **Utensilios de cocina envidriados-** Sólo algunos tipos de utensilios de vidrio, de vidrio/cerámica, de cerámica pueden resistir la temperatura del quemador de su plancha de cocinar. Verifique las recomendaciones del fabricante sobre el uso con las planchas de cocinar.
- **No utilice cubiertas decorativas-** Si un quemador es encendido accidentalmente, la cubierta decorativa se calentará y podría derretirse. Las cubiertas calientes podrán ocasionar quemaduras si las toca. La plancha de cocinar también podría ser dañada.

IMPORTANTES INSTRUCCIONES DE SEGURIDAD

PARA PLANCHAS DE COCINAR SOLAMENTE

- **No limpie o utilice una plancha de cocinar que está rota-** Si la plancha de cocinar se rompe, los productos de limpieza o los derrames pueden penetrar en ella y producir un riesgo de electrocución. Llame a un técnico calificado inmediatamente.
- **Limpie el vidrio de la plancha de cocinar con cuidado-** Si utiliza una esponja mojada para limpiar derrames en una superficie caliente, tenga cuidado de no quemarse con el vapor. Algunos productos de limpieza pueden producir peligrosas emanaciones si se les usa sobre áreas muy calientes.
- **Evite de raspar el vidrio de la plancha de cocinar con objetos muy filados.**

INSTRUCCIONES IMPORTANTES PARA UTILIZAR SU HORNO.

- **Tenga cuidado cuando abra la puerta del horno.** Párese al lado de la estufa cuando abra la puerta de un horno caliente. Permita que el humo y el vapor se escapen antes de retirar o de colocar comida en el horno/gaveta de entibiar.
- **Mantenga el conducto de ventilación del horno sin obstrucción.** La rejilla del horno está ubicada detrás de la plancha de cocinar a la derecha. Tocar estas áreas cuando el horno está encendido puede ocasionar graves quemaduras. No coloque objetos de plástico o sensibles al calor cerca del conducto de ventilación. Estos pueden derretirse o encenderse.
- **Colocación de las rejillas del horno.** Siempre coloque las rejillas del horno en la posición deseada cuando el horno o la gaveta estén fríos. Si la rejilla debe ser desplazada cuando el horno esté funcionando tenga bastante cuidado. Utilice unos soportes para recipientes y coja la rejilla con ambas manos hasta recolocarla. No permita que estos soportes estén en contacto con los elementos calientes del horno o de la gaveta de entibiar. Retire todo utensilio de la rejilla antes de moverla.
- **No utilice la cubeta parrillera sin su accesorio.** La cubeta parrillera y su accesorio permiten que la grasa gotee y esté lejos del calor de la parrilla.
- **No cubra el accesorio de la parrilla con película de aluminio.** La grasa que queda fuera podría encenderse.
- **No toque la bombilla de luz caliente con una tela mojada.** Esto puede romper la bombilla. Antes de retirar o reemplazar la bombilla desconecte el aparato o corte el suministro eléctrico.

IMPORTANTES INSTRUCCIONES PARA LIMPIAR SU COCINA.

- **Limpie la estufa regularmente para mantener todas las partes sin grasa que puede encenderse y causar un incendio.** La cubierta del escape de ventilación y los filtros de grasa deben estar limpios. No permita que la grasa se acumule en la cubierta o en el filtro. Los depósitos grasosos pueden encenderse y causar un incendio. Cuando caliente comida bajo la cubierta, encienda el ventilador. Consulte las instrucciones del fabricante para la limpieza.
- **Limpiadores de estufa y aerosoles-** Siempre siga las instrucciones del fabricante para su uso. Tenga en cuenta que los residuos de los limpiadores y aerosoles pueden encenderse ocasionando daños y heridas.

HORNO CON AUTO-LIMPIEZA

- **Limpie en el ciclo de auto-limpieza únicamente las partes que están en la lista del "Manual del usuario".** Antes de auto-limpiar el horno, retire la cubeta parrillera y cualquier otro utensilio o comida del horno.
- **No utilice limpiadores de horno-** Ningún limpiador de horno comercial o de capa protectora de ninguna clase debe ser utilizada en el horno.
- **No limpie las empaquetaduras del horno-** Las empaquetaduras del horno son importantes para un buen sellado. Tenga cuidado de no frotar, dañar o desplazar las empaquetaduras.
- **Retire las rejillas del horno-** El color de las rejillas del horno cambiará si se les deja en el horno durante el ciclo de auto-limpieza.
- ** AVISO La salud de algunos pájaros está muy sensitiva a los humos que proveen del ciclo de auto-limpieza de cualquier cocina. Desplace los pájaros en otra habitación bien ventilada.**

ADVERTENCIA DE SEGURIDAD IMPORTANTE

El California Safe Drinking Water y Toxic Enforcement Act requiere al Gobierno de California de publicar una lista de sustancias conocidas por el estado como causa de cáncer, defectos de nacimiento u otros daños reproductivos, y requiere que se avisen los usuarios sobre la exposición eventual a sustancias.

GUARDE ESTAS INSTRUCCIONES

Para mejores resultados y ahorro de energía, escoja los utensilios que tengan las siguientes características:

Selección de los utensilios de cocina

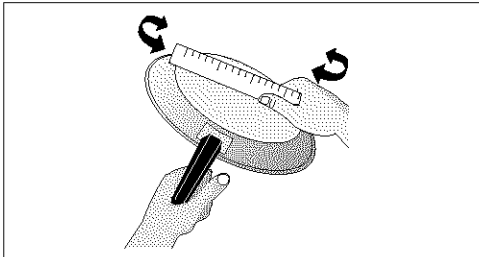

Las sarténes deben tener bases aplanadas que hagan buen contacto con la superficie completa del quemador. Verifique si son planos rotando una regla sobre la base. No debe haber espacio entre la regla y la base de la sartén.

Note: Siempre utilice utensilios para su uso apropiado. Siga las instrucciones del fabricante. Algunos utensilios no pueden ser usados en el horno o en la plancha de cocinar.

*BUENOS

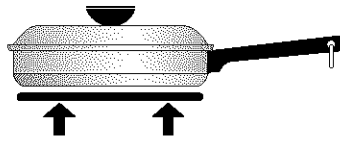

- Bases planas y lados rectos.
- Tapas que cubren adecuadamente.
- El peso del mango no incline a la sartén. La sartén está bien balanceada.
- El tamaño de la sartén debe ser adecuado a la cantidad de comida que se prepara o al tamaño del quemador.
- Que este hecho de un material que conduzca bien el calor.
- Fácil de limpiar.
- Siempre trate de igualar el diámetro de la caserola al diámetro del quemador.

MALOS

- Sarténes curvadas o que se ladeen.

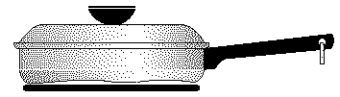

- El sartén sobre pasa el quemador por más de 1/2" o 12mm.

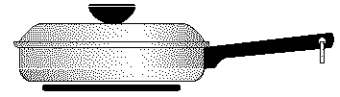

- Un mango muy pesado inclina la sartén.

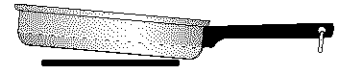

- La sartén es más pequeña o más grande que el quemador.

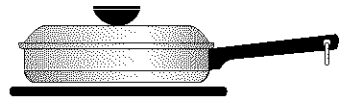

* Sarténes especiales como depósitos para langostas, planchas o ollas de presión deben ser utilizados si respetan los requisitos antes mencionados.

Caseroles y soportes especiales

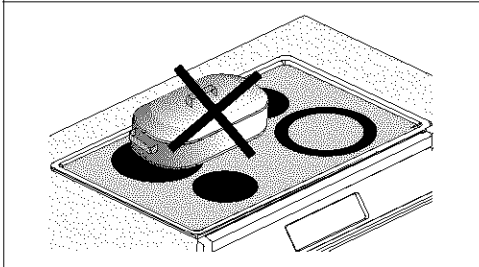
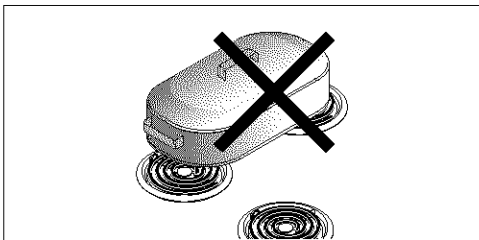

Para los modelos con cubierta lisa de vidrio, sólo pueden usarse woks con fondo plano (sin anillo de soporte).

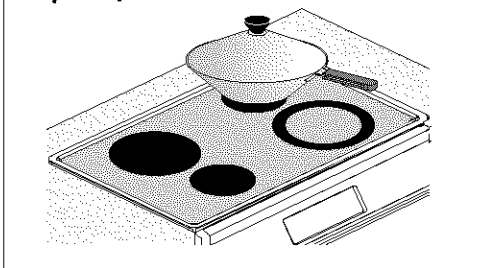

Los **Woks** con fondos planos adecuados para usarse en la cubierta están disponibles en la mayoría de las tiendas de artículos de cocina y en las ferreterías.

CAUTION NO USE dos elementos (si la plancha de cocinar no está equipada con elemento de puente) para calentar grandes cazuelas como asadores o planchas ni deje la comida en los utensilios de cocinar hervir hasta que seque. La superficie de debajo de la cazuela puede decolorar o romper la superficie de vidrio de la cocina en estas situaciones.

Soportes metálicos: No use soportes metálicos. El fondo de las cacerolas debe estar en contacto directo con los elementos de superficie.

NO use un wok que esté equipado con un anillo metálico. Debido a que este anillo aprisiona el calor, la superficie de la cubierta pueden verse dañados.

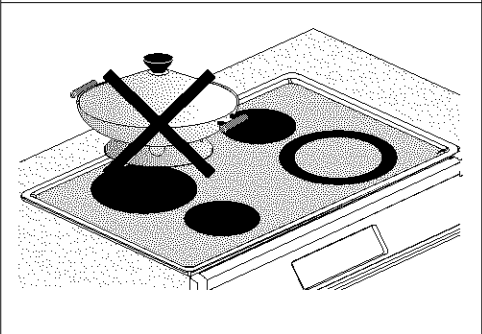
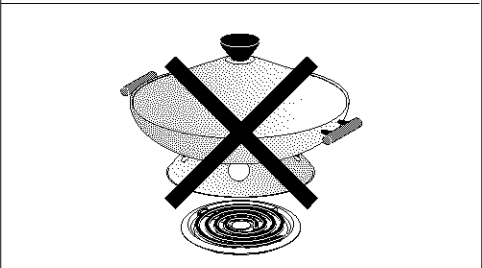

Consejos e información para hacer conservas

⚠ AVISO La preparación de conservas puede generar grandes cantidades de vapor. Tenga muchísimo cuidado para evitar quemarse. Levante siempre la tapadera alejada de usted para dejar que el vapor salga.

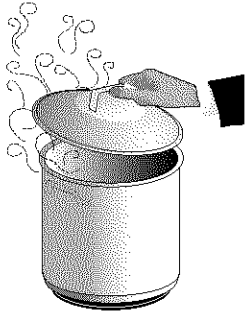

1. Use recetas probadas y siga las instrucciones con atención. Pida a un fabricante de envases para conservas, que le den la información más reciente sobre preparación de conservas.
2. Use solamente cacerolas con fondo plano para hacer conservas. El calor se reparte más uniformemente cuando el fondo es plano.
3. Centre la cacerola para hacer conservas sobre el elemento de superficie.
4. Comience con agua caliente y una graduación de calor elevado para reducir el tiempo necesario para hacer hervir el agua; luego reduzca la graduación de calor lo más baja posible para mantener un hervor constante.
5. Es mejor hacer conservas con cantidades pequeñas y livianas.

Evite los daños en la cubierta:

1. No use cacerolas para hacer conservas al baño María o a presión que se extiendan más de 2,5 cm (1 ") más allá del borde del elemento de superficie.
2. No deje las cacerolas para hacer conservas al baño María o a presión al calor elevado durante una gran cantidad de tiempo.
3. Alterne los elementos de superficie entre cada tanda para dejar que los elementos y las superficies colindantes se enfrien. Trate de evitar el uso del mismo elemento durante todo el día para hacer conservas.

⚠ AVISO La preparación segura de conservas requiere que los micro-organismos perjudiciales sean destruidos y los tarros estén completamente sellados. Cuando utilice una cacerola para hacer conservas al baño María, debe mantener un hervor suave pero constante durante el tiempo requerido.

Características de la estufa

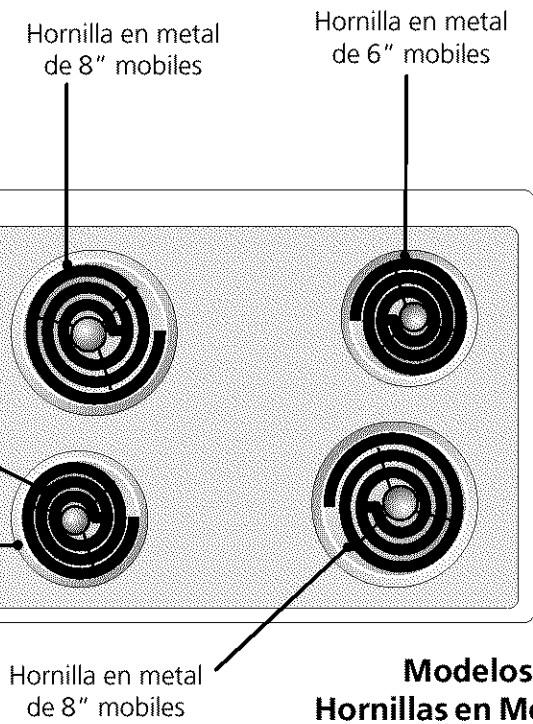
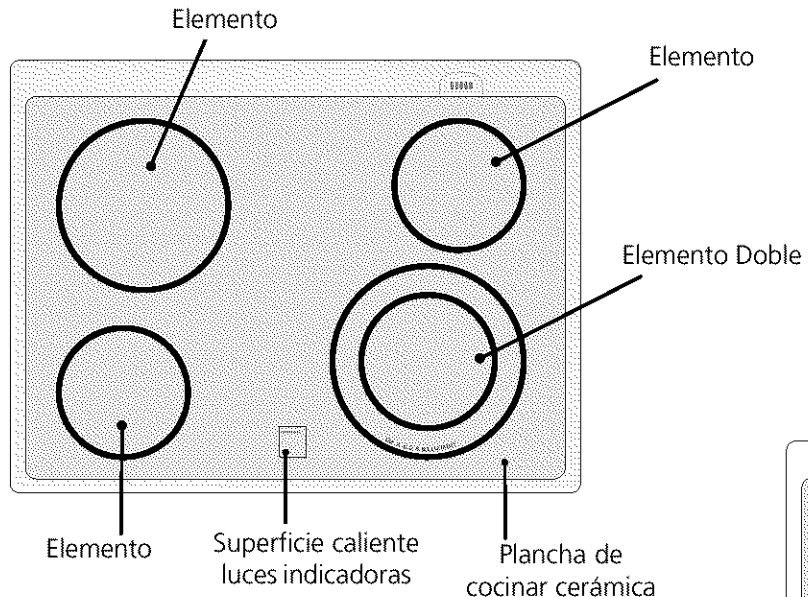
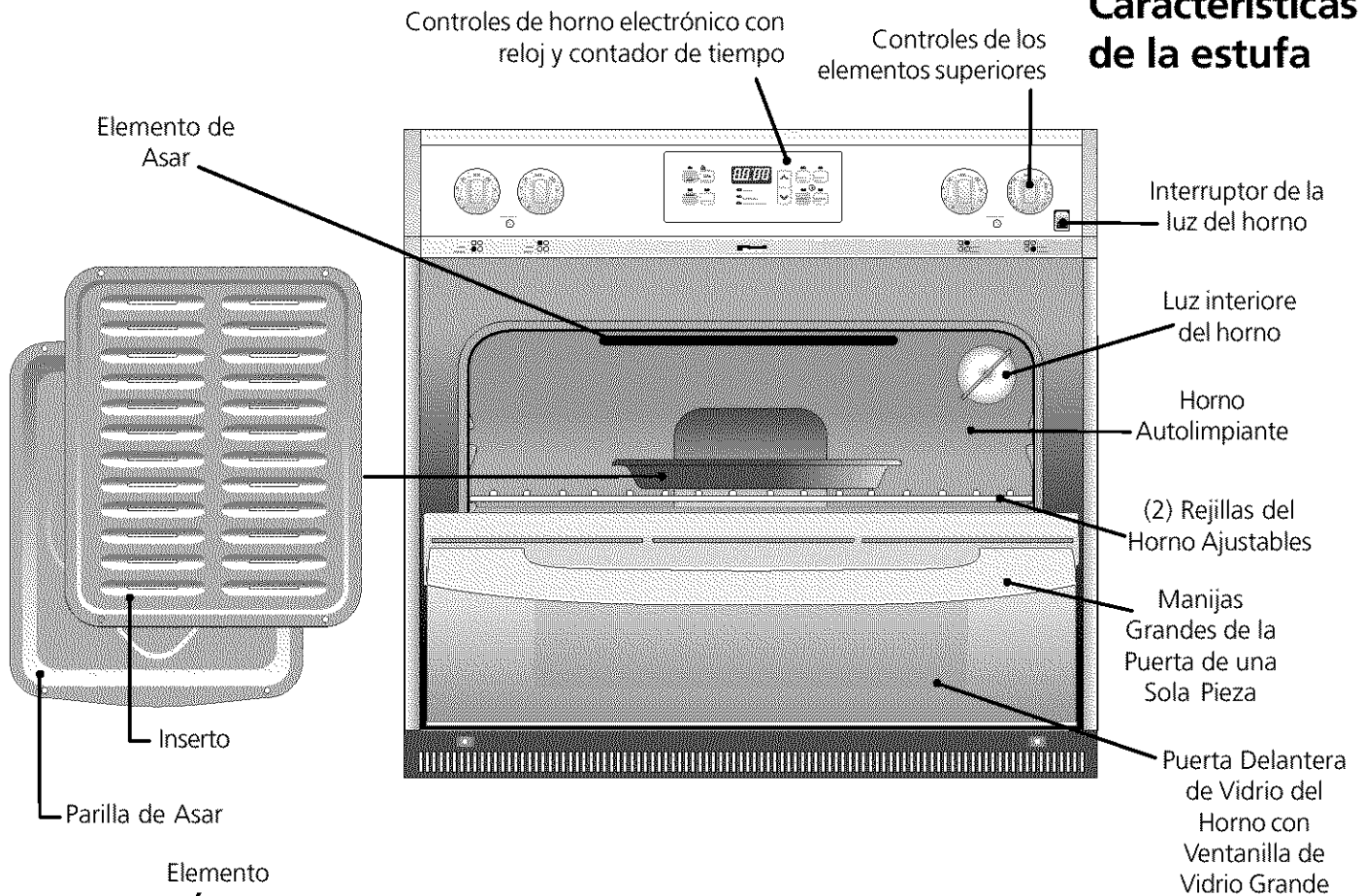

Modelos a Fibra de Vidrio:
790.45792/1/4/9

Hornilla en metal de 6" mobiles

Recipientes mobiles

Modelos con Hornillas en Metal:
790.445662/9

ESPAÑOL

Funciones del panel de control

- Nota:** La minutería básica tiene una configuración exterior de distintas apariencias en diferentes modelos de electrodomésticos. Esto no cambia su manera de funcionar.
- Nota:** Los controles que se muestran aquí pueden no ser idénticos a los controles de su horno; son sólo representativos.

LEA CUIDADOSAMENTE LAS INSTRUCCIONES ANTES DE USAR EL HORNO. Para uso satisfactorio de su horno aprenda a utilizar las diversas funciones que se describen a continuación.

OFF CANCEL (CANCELAR)— Se usa para cancelar cualquier modo del horno previamente seleccionado excepto la hora del día y el contador de tiempo

BAKE [HORNEAR]— Se usa para seleccionar el modo de horneado normal.

BROIL [ASAR A LA PARILLA]— Se usa para seleccionar el modo variable de asar a la parilla.

CLEAN [LIMPIEZA]— Se usa para seleccionar el modo de autolimpieza.

BOTONES DE DIRECCIÓN HACIA ARRIBA o HACIA ABAJO—

Utilizados con los botones de función para elegir la temperatura del horno, el tiempo de cocción, el tiempo de parada (cuando programa un tiempo de parada automático), la hora, hora de limpieza y cronómetro.

CLOCK [RELOJ]— Se usa para poner la hora del día.

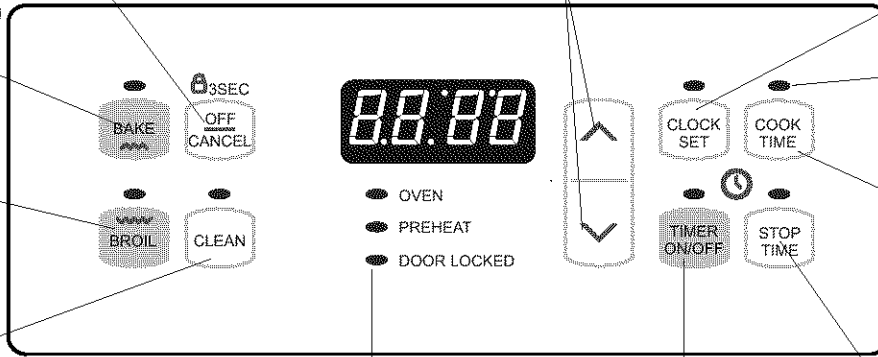

LUCES DEL INDICADOR— Estas luces muestran que modo está en uso.

COOK TIME [TIEMPO DE HORNEADO]— Se usa para seleccionar la duración del tiempo de horneado. (algunos modelos).

HORNO, PRECALENTAMIENTO y LUCES DE SEGURIDAD— El indicador "HORNO" brillará cada vez que el horno se encenderá para mantener la temperatura ajustada. El indicador "PRECALENTAMIENTO" brillará cuando el horno es activado para funcionar por la primera vez o si la temperatura deseada es modificada a una temperatura más alta que la temperatura actual. El indicador "CERRADO" estará intermitente hasta que la puerta se cierre mientras que el ciclo de auto limpieza esté funcionando. Se enciende constantemente hasta que la puerta se cierre.

TIMER ON/OFF [CONTADOR DE TIEMPO]— Se usa para programar o cancelar el contador de tiempo. El contador de tiempo no comienza ni detiene la cocción.

STOP TIME PAD [BOTÓN DE PARE]— Utilizado para terminar el tiempo de horneado. Puede ser usado con TIEMPO DE HORNEO para programar un ciclo de horneado a retardo (si equipado).

Se puede programar el horno para : HORNEAR normalmente, HORNEAR con sincronización automática, ASADO, AUTOLIMPIEZA

Nota: El horno no funcionará si la hora en el reloj no está ajustada.

Silenciamiento del panel de control:

Cuando se selecciona una función, se escuchará un "bíp" cada vez que se oprima un control. Si se desea, se pueden programar los controles para que funcionen de manera silenciosa. Oprima y mantenga oprimido **STOP TIME** [STOP TIME]. Después de 7 segundos, el control emitirá un "bíp". De esta manera, se impedirá que los controles suenen cuando se oprima un control. Si se quiere que los controles suenen nuevamente, basta con oprimir y mantener oprimido **STOP TIME** [STOP TIME] nuevamente durante 7 segundos hasta que se escuche un "bíp". When choosing a function, a beep will be heard each time a pad is pushed. If desired, the controls can be programmed for silent operation.

Conversión de la temperatura (Fahrenheit /Celsius)

El control electrónico del horno está programado para funcionar en °F (Fahrenheit) desde que ha sido enviado de fábrica. Para cambiar la temperatura a °C (Celsius) o de °C para °F:

Para cambiar la temperatura de Fahrenheit a Celsius o de Celsius a Fahrenheit (el control no debe en modo de operación Horneo o Limpieza):

1. Oprima **BROIL** [BROIL]. Aparecerá la palabra "--" en la pantalla.
2. Oprima y mantenga oprimido la **FLECHA HACIA ARRIBA** ^ hasta que aparezca "HI" en la pantalla.
3. Oprima y mantenga oprimido **BROIL** [BROIL] hasta que aparezca °F y °C en la pantalla.
4. Oprima la **FLECHA HACIA ARRIBA** ^ o **HACIA ABAJO** v para cambiar °F a °C o °C a °F.
5. Pulse cualquier botón de dirección para regresar al modo de operación.

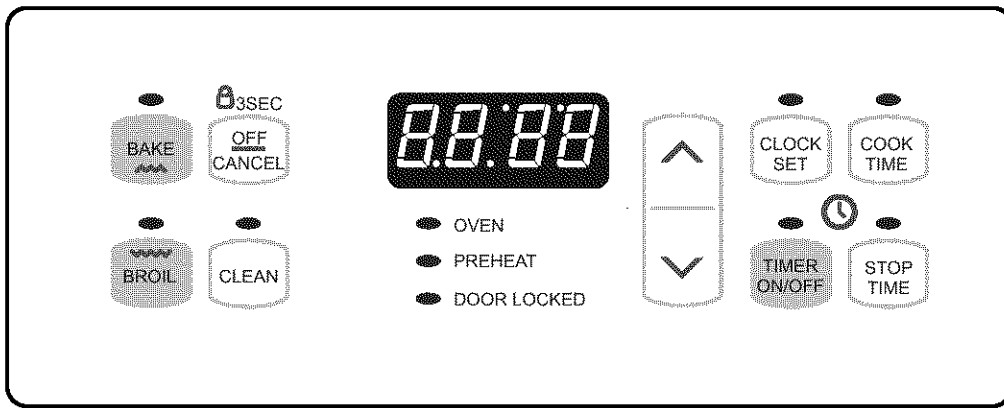

Reglaje del reloj

CARACTERÍSTICAS BREVES



- Reglaje del reloj
- Reglaje del minutero

NOTA: El horno no funcionará si la hora en el reloj no está ajustada.

Nota: El horno no funcionará si la hora en el reloj no está ajustada.



Reglaje del reloj

Cuando se enchufe la estufa por primera vez, o cuando se interrumpa su suministro eléctrico, la pantalla se pondrá a parpadear "12:00".

1. Oprima **CLOCK SET** .
2. En los 5 segundos que siguen, Oprima y mantenga oprimido la **FLECHA HACIA ARRIBA**  o **ABAJO**  hasta que aparezca la hora del día correcta en la pantalla.

Nota: El reloj no puede ser programado a cualquier momento del horneado o durante el ciclo de limpieza.

Reglaje del minutero



1. Oprima **TIMER ON/OFF** .
2. Pulse en la botón la **FLECHA HACIA ARRIBA**  para aumentar el tiempo de minuto en minuto. Pulse y mantenga pulsado el botón de dirección la **FLECHA HACIA ARRIBA**  para aumentar el tiempo en intervalos de 10 cada uno. El cronómetro puede ser ajustado para cualquier duración desde 1 minuto hasta 11 horas 59 minutos.

Nota: Si pulsa primero en el botón de dirección la **FLECHA HACIA ABAJO** , el cronómetro avanzará hasta 11 horas 59 minutos.

3. La pantalla del cronómetro muestra el conteo en minutos hasta 1 minuto. Luego, la pantalla muestra el conteo en segundos.
4. Cuando el tiempo programado se termina, el cronómetro sonará 3 veces. Continuará a sonar 3 veces cada 60 segundos hasta que el botón **ENCENDIDO/APAGO**  sea pulsado.

Nota: El cronómetro no sirve para empezar o terminar la cocción. Se puede usar como un cronómetro en la cocina que sonará cuando el tiempo programado halla expirado. El cronómetro puede ser usado sólo o durante una de las funciones del horno. Cuando es usado junto a otras funciones del horno, el tiempo aparecerá en la pantalla. Para ver otras funciones, pulse el botón correspondiente a esa función.

Para cambiar el contador de tiempo cuando todavía está en uso:

Cuando el cronómetro está en uso, pulse y mantenga pulsado el botón de dirección **FLECHA HACIA ARRIBA**  o **HACIA ABAJO**  para aumentar o disminuir el tiempo.

Para cancelar el contador de tiempo antes de que haya expirado el tiempo :

Oprima **TIMER ON/OFF** .

Cocción de superficie

CARACTERÍSTICAS BREVES

- Programación de los controles de superficie
- Plancha de cocinar de vidrio cerámico

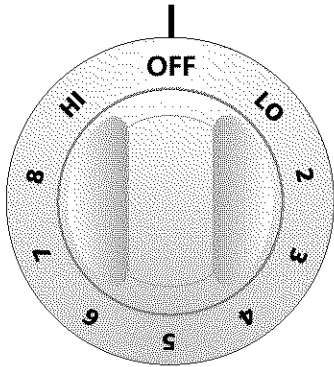

NOTA: El vidrio volverá verde cuando los elementos de superficie están en la posición de apagado después de haber sido utilizados a agrande intensidad. Este fenómeno es normal y el vidrio volverá a su color blanco inicial después de haberse completamente enfriado. (Vidrio blanco solamente).

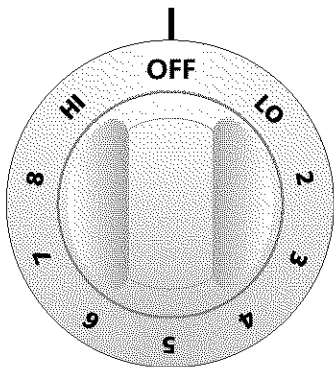

Programación de los controles de superficie

1. Coloque la sartén sobre el quemador.
2. Presione y gire la perilla de control del quemador hasta el ajuste deseado.
3. La luz de señal se encenderá cuando uno o más de un quemador esté encendido. Apague siempre el quemador antes de retirar la sartén.

Nota: El ajuste para mejores resultados dependerá del tamaño y del tipo de utensilios utilizados, y de la cantidad y del tipo de comida preparada.

Ajustes	Tipo de comida y de Cooking
MAX (HI)	Para comenzar la mayoría de las comidas, herbir el agua, asar a la parrilla.
MED (5)	Mantener un herbido lento, espesar salsas y mezclas, vegetales al vapor.
MED-LOW (2-4)	Mantener la comida cocinando, escalfar, guisar.
MIN (1-SIM)	Mantener tibio, derretir, cocer a fuego lento.

*Los ajustes sugeridos en la tabla de arriba se basan en la cocción en sarténes no muy gruesas de aluminio con tapa. Los ajustes pueden variar usando otro tipo de sarténes.

AVISO No coloque objetos como saleros o pimenteros, soportes de cucharones o envolturas de plástico encima de la plancha de cocinar cuando esté en uso. Estos objetos pueden derretirse o encenderse. Los soportes de vasijas, las toallas o la madera pueden encenderse si están muy cerca del quemador.

Vidrio cerámico de la plancha de cocinar

El vidrio cerámico de la plancha de cocinar tiene alambres de calentar eléctricos que están localizados debajo de la superficie del vidrio cerámico. El diseño de la plancha de vidrio resalta el área donde están los quemadores. Lo más importante es que el diámetro del quemador iguale el diámetro de la sartén. El calor es transmitido a través de la superficie de la plancha de cocinar. Sólo debe usar sarténes de base plana. El calor que se extienda alrededor de los quemadores dependerá del tamaño y del tipo de utensilios utilizados, del número de quemadores en uso y del ajuste de los quemadores. Estas áreas están lo suficientemente calientes para causar quemaduras.

La plancha de cocinar no debe ser utilizada como una tabla de cortar o como superficie de trabajo. Si deja caer objetos pesados encima de la plancha de cocinar, ésta puede rajarse. Las sarténes con bases rugosas pueden raspar la plancha de cocinar. No es recomendado de colocar la comida directamente encima del quemador (sin utensilios) pues será muy difícil de limpiar y la comida que queda puede ocasionar un incendio. Nunca utilice la parrilla u algo similar encima del vidrio cerámico.

Tipos de unidades para calentar

UNIDADES DE CALENTAMIENTO IRRADIANTES REGULARES (algunos modelos)

El diseño del vidrio cerámico muestra la localización de las áreas de calentar. Las perillas de control se usan para ajustar el nivel del calentado; las perillas necesitan que ser pulsadas cuando están en posición de apagado (OFF) y luego girarlas hasta la posición deseada.

Una brillante área que se extiende más allá del borde inferior del utensilio de cocina indica que éste es muy pequeño para el quemador. La perilla de control no tiene que estar ajustada a un punto específico. Utilice las marcas y ajuste la perilla de control según su necesidad. La superficie caliente y la luz del indicador brillarán .

Nota: Un protector incorporado apagará automáticamente el quemador irradiante si la temperatura del vidrio cerámico excede un límite establecido.

UNIDADES DE CALENTAMIENTO IRRADIANTE EXPANDIBLES (algunos modelos)

Esta unidad combina las características de una pequeña o gran unidad de calentamiento regular. Su ventaja principal es de permitir el uso de utensilios grandes o pequeños sobre el mismo quemador, haciendo que su plancha de cocinar sea más flexible. Los niveles de calor son ajustados con una perilla de control especial; para los utensilios más pequeños utilice las graduaciones más pequeñas. Para utensilios más grandes, la superficie entera del quemador calentará. La luz indicadora de la superficie caliente se encenderá cuando el quemador esté encendido.

Nota: Cuando utilice la parte exterior del quemador, la parte interior hace un ciclo de encendido y apagado, siguiendo al exterior del quemador.

Luces indicadoras

Hay 2 tipos de luces de control que brillarán en su estufa: **luces indicadoras de superficie** y **luces indicadoras de superficie caliente**.

- **Las luces indicadoras de superficie están localizadas en el panel de control.** Brillan cuando cualquier quemador es encendido. Una verificación de las luces después de haber terminado le permite de ver si todos los controles están apagados.
- **Las luces indicadoras de superficie caliente están localizadas debajo del vidrio de la plancha de cocinar.** Éstas se encenderán cuando el área de cocción se caliente y seguirá brillando hasta que el vidrio de la plancha de cocinar se halla enfriado. Las luces se quedarán encendidas aunque los controles estén en OFF.

Cocción de superficie CARACTERISTICAS BREVES

- Plancha de cocinar de vidrio cerámico

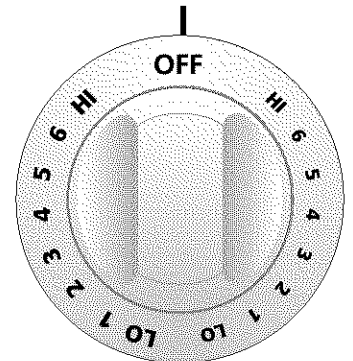

Perilla de control de elemento irradiante expandible

Ventilación y rejillas de horno

Localización de la ventilación del horno

El horno está ventilado detrás de la plancha de cocinar. Cuando el horno está encendido, aire tibio sale por las rejillas. Este ventilado es necesario para una buena circulación de aire en el horno y para obtener buenos resultados con el horneado. **NO** obstruya las rejillas. Si hace esto, puede ocasionar problemas de cocción, un fuego o daños a su aparato.



Ventilación y rejillas de horno



Para fijar las rejillas del horno

SIEMPRE FIJE LAS REJILLAS DEL HORNO CUANDO EL HORNO SE ENFRIE (ANTES DE PONER EL HORNO EN FUNCIONAMIENTO). Siempre use guantes cuando el horno está en funcionamiento.

Para retirar una rejilla del horno, tire la rejilla hacia afuera hasta que se detenga. Levántela hacia arriba y tire hacia afuera.

Para remplazar una rejilla, ponga la rejilla sobre los rieles de la pared del horno. Incline la parte delantera de la rejilla hacia adelante y deslízela hasta el fondo.

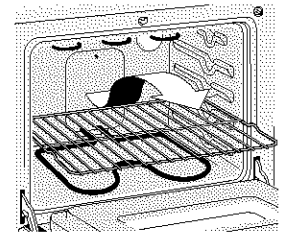

ESPAÑOL

⚠ AVISO Asegúrese que el horno esté desconectado y que todas las partes estén **FRÍAS** antes de remplazar la bombilla de la luz. No encienda la luz del horno durante un ciclo de auto-limpieza. Las altas temperaturas disminuirán la duración de la bombilla.

En algunos modelos, una luz interna se encenderá cuando la puerta del horno se abre.

Puede encender la luz del horno aún cuando la puerta está cerrada usando el interruptor localizado en el control del horno electrónico.

En un horno que se auto-limpia, la lámpara se encuentra con una cubierta de vidrio sostenida por un soporte de alambre. **ESTA CUBIERTA DE VIDRIO DEBE ESTAR EN SU LUGAR CADA VEZ QUE UTILICE EL HORNO.**

Para remplazar la bombilla del horno:

⚠ AVISO ASEGÚRESE QUE EL HORNO ESTÉ FRÍO

1. Apaga el suministro eléctrico.
2. Utilice un guante de cuero por si el vidrio se rompe.
3. Remplace únicamente con una bombilla de 40 Watts.
4. Para el horno con auto-limpieza, pulse el soporte de alambre de un lado para poder retirarlo, cambie la bombilla y asegúrese de volver a colocar la cubierta de vidrio.

Cambiando la luz del horno

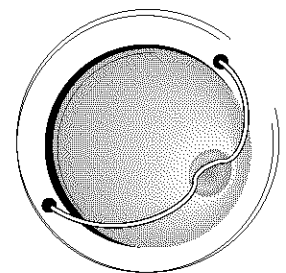

Ajuste de los controles del horno

CARACTERÍSTICAS BREVES

- Bake (Hornear)

NOTA: El horno no funcionará si la hora en el reloj no está ajustada.

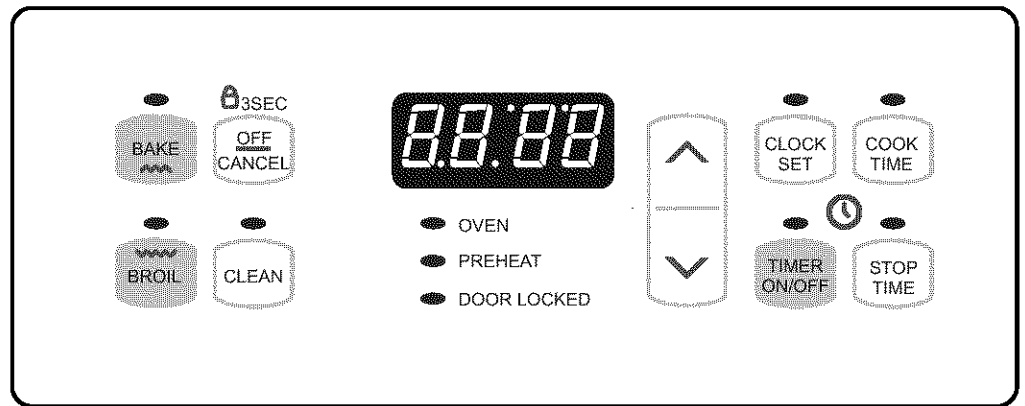

Note: El horno no funcionará si la hora en el reloj no está ajustada.

Para reglar o cambiar la temperatura para horneado normal

El horno puede ser programado para calentar a cualquier temperatura entre 170°F a 550°F (65°C a 287°C).

Nota: El control del horno tiene un mecanismo de seguridad instalado que apagará el horno si los controles han estado encendidos por 11 horas y 59 minutos.

Para reglar la temperatura para horneado normal:

1. Oprima **BAKE** . "— — —" aparecerá en la pantalla.
2. En los 5 segundos que siguen, pulse el botón de dirección **HACIA ARRIBA** o **HACIA ABAJO** . La pantalla mostrará "350°F (177°C)." La temperatura puede ser ajustada a intervalos de 5°F (1°C) utilizando el botón de dirección **HACIA ARRIBA** o **HACIA ABAJO** .
3. Tan pronto como deje de pulsar el botón de dirección **HACIA ARRIBA** o **HACIA ABAJO** , el horno comienza a calentar a la temperatura elegida. Cuando la pantalla muestra la temperatura elegida, el control sonará 3 veces.
4. Para cancelar la función de hornear, oprima **CANCEL OFF** .

Para modificar la temperatura luego de haber comenzado el horneado:

1. Si está usando el cronómetro, pulse el botón de horneado y asegúrese que la temperatura de horneado aparece en la pantalla.
2. Pulse los botones de dirección **HACIA ARRIBA** o **HACIA ABAJO** para aumentar o disminuir la temperatura.

Para programar el horneado continuo o 12 horas de Ahorro de Energía.

El horno tiene un dispositivo de 12 horas de Ahorro de Energía que desactivará el horno si éste es dejado encendido por más de 11 horas 59 minutos. El horno puede ser programado para no tomar en cuenta el dispositivo y efectuar un horneado continuo.

Para programar el horneado continuo:

1. Pulse el botón **TIMER ON/OFF** , "0:00" aparecerá en la pantalla.
2. Pulse y mantenga pulsado el botón **TIMER ON/OFF** por 5 segundos hasta escuchar un sonido, " ____ horas" aparecerá en la pantalla para horneado continuo. El tiempo del día reaparecerá en la pantalla.
3. Para cancelar la función de Horneado Continuo, mantenga pulsado el botón **TIMER ON/OFF** por 5 segundos hasta escuchar el sonido. "12 horas" aparecerá en la pantalla, indicando así que el dispositivo de Ahorro de Energía ha sido activado.

Para programar el bloqueo del horno

El control puede ser programado para cerrar la puerta del horno e inactivar los controles del horno.

Para programar el dispositivo de bloqueo del horno:

1. Pulse el botón **CANCEL OFF** por 3 segundos. "Loc" aparecerá en la pantalla, la luz del indicador "Door Locked" (puerta cerrada) estará intermitente y la puerta se cerrará automáticamente. **NO ABRA LA PUERTA DEL HORNO** mientras que la luz este intermitente. La puerta toma 15 segundos para cerrarse. Una vez que la puerta esté cerrada, el tiempo del día aparecerá en la pantalla.
2. Para anular el dispositivo del bloqueo, pulse el botón **CANCEL OFF** por 3 segundos. El control abrirá la puerta del horno y funcionará normalmente.

NOTA: Si algún botón es pulsado cuando está en modo de bloqueo del horno, "Loc" aparecerá en la pantalla hasta que libere el botón.

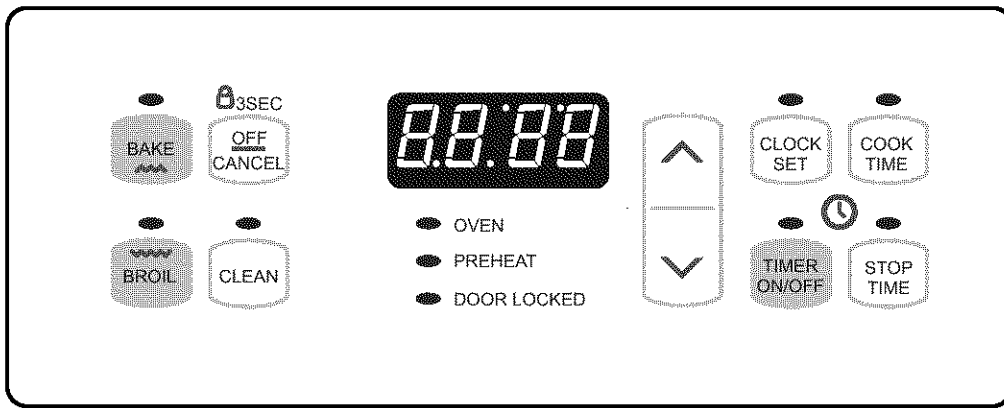

Ajuste de los controles del horno









CARACTERÍSTICAS BREVES

- Timed Bake (Horneado programado)











Para reglar el minutero automático (sincronización del tiempo de horneado-si está equipado)

COOK TIME o **STOP TIME** controlan el funcionamiento del horneado programado. El contador automático apagará el horno a las horas que haya seleccionado con anterioridad. El horno puede ser programado para empazar inmediatamente y apagarse automaticam,ente o empezar a hornear más tarde con un cierre automático.

Para programar el horno para que se encienda inmediatamente y se apague automáticamente:

1. Asegúrese de que el reloj del horno maerque la hora correcta del día.
2. Coloque los alimentos en el horno.
3. Oprima **BAKE** .
4. En los 5 segundos que siguen, oprima la **FLECHA HACIA ARRIBA**  o **HACIA ABAJO** . En la pantalla aparecerá "350°F (177°C)." La temperatura se puede ajustar en incrementos de 5°F (1°C) en manteniendo oprimido la **FLECHA HACIA ARRIBA**  o **HACIA ABAJO** .
5. Oprima **COOK TIME** . "0:00" se destellarán en la pantalla.
6. Oprima la **FLECHA HACIA ARRIBA**  o **HACIA ABAJO**  hasta que aparece en la pantalla la duración de horneado deseada.

Para programar el horno para que se encienda a una hora preseleccionada y se apague automáticamente:

1. Asegúrese de que el reloj del horno maerque la hora correcta del día.
2. Coloque los alimentos en el horno.
3. Oprima **BAKE** .
4. En los 5 segundos que siguen, oprima la **FLECHA HACIA ARRIBA**  o **HACIA ABAJO** . En la pantalla aparecerá "350°F (177°C)." La temperatura se puede ajustar en incrementos de 5°F (1°C) en manteniendo oprimido la **FLECHA HACIA ARRIBA**  o **HACIA ABAJO** .
5. Oprima **COOK TIME** . "0:00" se destellarán en la pantalla.
6. Oprima la **FLECHA HACIA ARRIBA**  o **HACIA ABAJO**  hasta que aparece en la pantalla la duración de horneado deseada.
7. Oprima **STOP TIME** . El tiempo al cual se puede parar la operación aparecerá intermitente en la pantalla.
8. Pulse la **FLECHA HACIA ARRIBA**  o **HACIA ABAJO**  hasta que el tiempo de terminado elejido aparezca en la pantalla.
9. Cuando los controles han sido programados, el control el momento para comenzar y de esta manera, terminar a la hora que ha sido programada.

Una vez que se han reglado controles:

- a. El horno se encenderá y calentará la comida hasta alcanzar la temperatura deseada.
- b. La temperatura (o la hora del día) aparece en la pantalla.

Cuando se completa el tiempo reglado en **COOK TIME**:

- a. Aparecerá "END" en la pantalla y el horno se apagará automáticamente.
- b. El control emitirá 3 "bip" cada 60 segundos hasta que se oprima **CANCEL OFF** .

Para modificar la temperatura o el tiempo luego de haber comenzado el horneo:

1. Pulse el botón de la función que desea modificar.
2. Pulse la **FLECHA HACIA ARRIBA**  o **HACIA ABAJO**  para ajustar la programación.

⚠️ AVISO Tenga mucho cuidado cuando use el contador automático. Use el contador automático cuando cocine carnes curadas o congeladas, así como la mayoría de las frutas y verduras. Los alimentos que se puedan echar a perder fácilmente tales como la leche, huevos, pescado, carne de res o de ave deben ser refrigerados primero. Aún cuando han estado refrigerados, no deben dejarse en el horno por más de 1 hora antes de comenzar la cocción y se deben sacar rápidamente una vez que estén listos.

Ajuste de los controles del horno





CARACTERISTICAS BREVES

- Horneado
- Circulación de aire en el horno.

Horneado

Para mejores resultados, caliente el horno antes de hornear galletas, panes, tortas, pasteles o dulces, etc. No necesita precalentar el horno para rostizar la carne o para cocer caserolas.

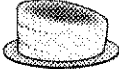
Los tiempos de cocido y las temperaturas que se necesitan para hornear un producto pueden variar ligeramente de sus aparatos antiguos.

Problemas de horneado y tabla de soluciones		
Problemas	Causas	Corrección
Las galletas se queman por encima 	<ul style="list-style-type: none"> • Las galletas han sido puestas en el horno antes que halla precalentado completamente. • Muchas galletas en la rejilla del horno. • El recipiente oscuro absorbe el calor muy rápido. 	<ul style="list-style-type: none"> • Permita que el horno precaliente antes de colocar la comida. • Elija sartenes que permitan 2"- 4" (5.1cm a 10.2 cm) de espacio por todos lados. • Utilice una película de aluminio ligera.
Los pasteles están muy negros por encima o debajo. 	<ul style="list-style-type: none"> • Los pasteles han sido puestas en el horno antes que halla precalentado completamente. • La rejilla del horno está muy baja o muy alta. • El horno muy caliente. 	<ul style="list-style-type: none"> • Permita que el horno precaliente antes de colocar la comida. • Posicione bien la rejilla del horno. • Ajuste la temperatura a 25°F/12°C menos que lo recomendado.
Los pasteles no están bien horneados en el centro. 	<ul style="list-style-type: none"> • El horno muy caliente. • Recipiente de talla incorrecta. • Recipiente no está en el centro del horno. 	<ul style="list-style-type: none"> • Ajuste la temperatura a 25°F/12°C menos que lo recomendado. • Use la talla del recipiente recomendada en la receta. • Posicione bien la rejilla del horno y coloque el recipiente de tal manera que halla 2"- 4" (5.1cm a 10.2 cm) de espacio por todos lados.
Los pasteles no están nivelados. 	<ul style="list-style-type: none"> • La estufa está desnivelada. • El recipiente está muy cerca a la pared del horno o la rejilla muy llena. • La rejilla está desnivelada. 	<ul style="list-style-type: none"> • Coloque un vaso con agua en el centro del horno. Si el nivel del agua está desigual, consulte las instrucciones para nivelar el aparato. • Asegúrese que halla 2"- 4" (5.1cm a 10.2 cm) de espacio por todos lados. • No use recipientes que están desnivelados o edentados.
La comida no está lista cuando el tiempo de cocción se termina. 	<ul style="list-style-type: none"> • El horno está muy frío. • El horno está muy lleno. • El horno se abre constantemente. 	<ul style="list-style-type: none"> • Ajuste la temperatura a 25°F/12°C más que lo recomendado. • Asegúrese de retirar todas las rejillas excepto las que va usar. • Abra el horno solo después que el tiempo de cocción más corto halla terminado.

Circulación de aire en el horno

Si usa multiples recipientes, colóquelos como en la figura. Si usa un sólo recipiente, colóquelo en el centro del horno.

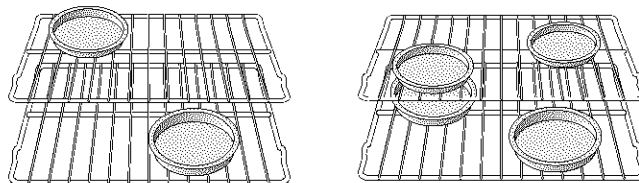

Para una mejor circulación de aire y mejores resultados al hornear, centre los recipientes lo más que pueda. Permita de 2" a 4" pulgadas (5-10cm) alrededor de los recipientes y asegúrese que estos no se toquen uno al otro, a la puerta, a los lados o a la parte trasera del horno. El aire caliente debe circular alrededor de los recipientes para que el calor se reparta uniformemente en todo el horno.

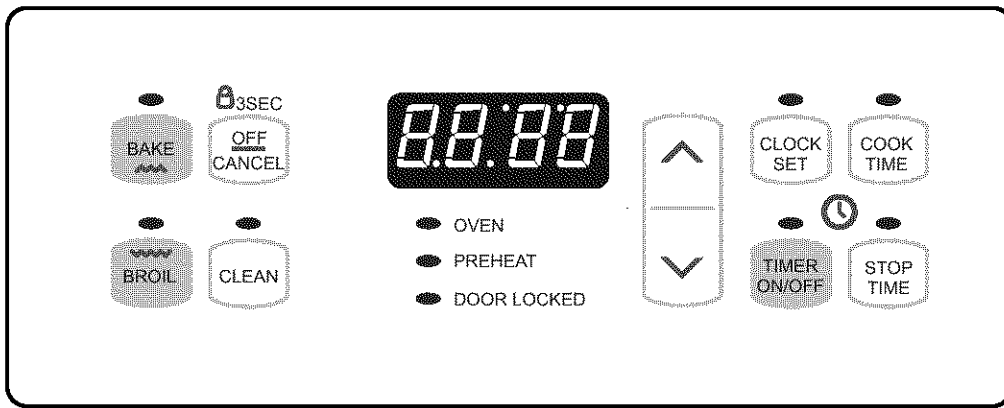

Ajuste de los controles del horno

CARACTERISTICAS BREVES

- Broil (Asar a la parrilla)

BROIL [ASAR A LA PARRILLA]



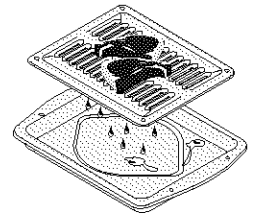



Su nueva estufa es equipada con un moderno quemador infrarrojo para asar a la parrilla. Si usted está acostumbrado a asar a la parrilla con estufa de gas, observará una diferencia en la apariencia de la llama del asador. Usted verá una llama levemente azul (aproximadamente de 1/4") que cubre toda la rejilla del quemador de asar. El quemador de asar se pondrá de color rojo anaranjado. El calor se irradia hacia abajo desde el quemador para cobertura uniforme. Asegúrese de que la asadera quede centrada directamente debajo del quemador para obtener mejores resultados. Coloque la rejilla cuando el horno esté aún frío. La asadera y su inserto permiten que la grasa gotee y se mantenga alejada del intenso calor del asado. **NO** use la asadera sin su inserto.



NO cubra el inserto con papel de aluminio. La grasa expuesta se puede incendiar.

⚠ ADVERTENCIA En caso de que se produzca un incendio en el horno, cierre la puerta del horno y apáguelo. Si el incendio continúa, arroje polvo de hornear o use un extinguidor de incendios. **NO** arroje agua o harina al fuego. La harina puede ser explosiva y el agua puede causar un incendio que se extienda y causar lesión personal.

Para regular el Horno para Asar a:

1. Prepare el montaje de las rejillas mientras que el horno esta frío.
2. Oprima **BROIL** .
3. Pulse y mantenga pulsado la **FLECHA HACIA ARRIBA**  o **HACIA ABAJO**  hasta que el nivel de grillado deseado aparezca en la pantalla. Pulse la **FLECHA HACIA ARRIBA**  para un grillado **ALTO** o la **FLECHA HACIA ABAJO**  para un grillado **BAJO**. La mayoría de alimentos pueden ser grillados a un nivel **ALTO**. Seleccione un nivel **BAJO** para evitar un dorado excesivo o sequedad de alimentos que deben ser bien cocidos.
4. Coloque el inserto en la asadera, luego coloque el alimento en el inserto. **NO** use la asadera sin el inserto ni cubra el inserto. No cubra el inserto con papel de aluminio. La grasa expuesta puede incendiarse.
5. Coloque la asadera en la rejilla del horno. **Entreabrir la puerta del horno cuando esté asando a la parrilla.**
6. Ase un laod de los alimentos hasta que se doren; de vuelta y cocine el otro lado. **Nota:** Siempre tire de la rejilla hasta que llegue al tope antes de dar vuelta o sacar los alimentos.
7. Cuando termine de asar, oprima **CANCEL OFF** .

Ajuste de los controles del horno

CARACTERÍSTICAS BREVES

- Rostizado

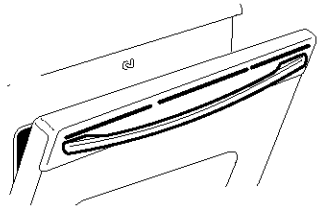

Abre la puerta a la posición de "parada del asado" durante el rostizado.

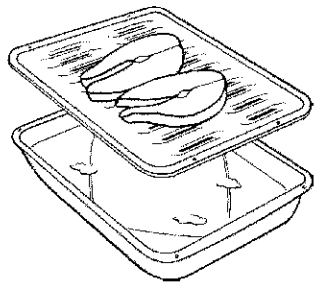

El rostizado es un método para cocer cortes finos de carne aplicando el calor directo debajo del elemento rostizador del horno.

Pre calentamiento

El pre calentamiento es sugerido cuando grille pedazos de bife (retire la parrilla antes de precalentar. La comida puede adherirse si es colocada en el metal caliente). Para precalentar, ajuste los controles del horno en BROIL como indica en la minutería o en la sección "CONTROL DEL HORNO ELECTRÓNICO". Espere hasta que el elemento se ponga rojo, usualmente esto toma hasta 2 minutos. El pre calentamiento no es necesario para bien rostizar las carnes.

Para rostizar

Rostize por un lado hasta que la comida halla dorado; volteee y cosa la segunda parte. Sazone y sirva. Siempre tire la rejilla hacia afuera a la posición "parada" hasta el borde antes de voltear o de retirar la comida.

Para calcular el tiempo de rostizado

El tiempo de rostizado puede variar, verifique constantemente la comida. El tiempo no solo depende de la distancia a la cual se encuentra del elemento pero también del grosor y del corte de la carne, del contenido en grasa y de cuán cocida desee su carne. El primer lado necesita siempre unos minutos más que el otro lado. Las carnes congeladas también necesitan mucho más tiempo.

Trucos para rostizar

La parrilla y su rejilla permiten que la grasa gotee y esté lejos del calor intenso del rostizador.

NO USE la parrilla sin su rejilla. NO CUBRA la rejilla de película de aluminio. La grasa que se queda puede encenderse.

AVISO Si un incendio ocurre, deje la puerta del horno cerrada y apáguelo. Si el fuego persiste, aplique soda cáustica sobre el fuego o use un extinguidor. NO eche agua ni harina sobre el fuego. La harina puede ser explosiva.

Siempre tire la rejilla hasta el borde antes de voltear o de retirar comida.

Trucos para la limpieza del rostizador:

- Para hacer la limpieza más fácil, cubra la parte de abajo de la parrilla de película de aluminio. NO cubra la rejilla de la parrilla con aluminio.
- Para eviatar que la grasa se grille, retire la parrilla del horno tan pronto como termine de coser. Use guantes porque la parrilla está sumamente caliente. Deseche la grasa. Remoje el recipiente en agua caliente jabonosa.
- Limpie lla parrilla tan pronto como termine de usarla. Si es necesario, use esponjas de metal. Si frota muy fuerte puede dañar la rejilla.

Limpiando el horno auto-limpiable

Tenga las siguientes precauciones:

- Deje enfriar el horno antes de limpiarlo.
- Use guantes cuando limpie toda parte externa del horno manualmente.

⚠ AVISO Durante el ciclo de auto-limpieza, la parte exterior de la pared puede estar muy caliente. NO deje a los niños cerca del aparato.

⚠ AVISO Antes de limpiar cualquier parte del horno, asegúrese que el horno esté apagado o sino pulse el botón CANCELAR. Espere hasta que el horno se enfríe.

NO use ningún tipo de limpiador comercial o de capas protectoras para hornos, dentro o en alguna parte del horno auto-limpiable. NO limpie la empaquetadura de la puerta del horno. Ésta es muy importante para que la puerta cierre adecuadamente. Tenga cuidado de no frotar, dañar o mover la empaquetadura. NO use película de aluminio para cubrir la base del horno. Esto puede afectar la cocción o la película podría derretirse y dañar la superficie del horno.

Un horno auto-limpiable se limpia solo a altas temperaturas (más altas que las temperaturas de cocción normales), lo cual elimina las manchas y las convierte en polvo que Ud. puede limpiar con un paño mojado.

Preparando el horno para la auto-limpieza.

1. Retire cualquier derrame antes de comenzar el ciclo de auto-limpieza. Para limpiar, utilice agua caliente jabonosa y un paño. Los derrames grandes pueden ocasionar mucho vapor o un incendio al hacer contacto con altas temperaturas. NO permita que los derrames de azúcar o de ácidos (como tomates, jugos de frutas o los rellenos de pasteles) se queden en la superficie puesto que dejan una mancha aunque se halla limpiado.
2. Limpie todo polvo del borde del horno o de la puerta (vea la ilustración). Estas areas se calientan lo suficiente para producir un polvillo. Limpie con agua y jabón.
3. Retire la parrilla y la pieza adjunta, todos los recipientes y toda película. Estos objetos no resisten las altas temperaturas.
4. Las rejillas del horno deben dejarse dentro del horno o pueden ser retiradas. Si se dejan durante el ciclo de auto-limpieza, su color se opacará un poco. Después que el ciclo se halla terminado y que el hornohalla enfriado, frote los lados o las rejillas con papel encerado o un paño con aceite de bebé o para ensalada. Esto hará que la rejilla se deslize más facilmente.

Que esperar durante la limpieza

Mientras que el horno está en operación, el horno se calienta a temperaturas más altas que las temperaturas de cocción normales. Los sonidos de contracción y de expansión del metal son normales. Los olores son también normales puesto que las manchas están siendo retiradas. Un poco de vapor puede observarse por el conducto de aire que se encuentra encima del panel de control.

Si las manchas causadas por derrames mayores no estan frotadas antes de la limpieza, estos pueden encenderse y producir más vapor y olor que lo normal. Esto es normal y no debe causar pánico. Si es necesario, utilice un ventilador durante el ciclo de auto.limpieza.

NOTA: Un eliminador de vapor en el horno convierte la mayoría de las manchas en un vapor incoloro.

⚠ AVISO La salud de algunos pájaros está muy sensitiva a los humos que proveen del ciclo de auto- limpieza de cualquier cocina. Desplace los pájaros en otra habitación bien ventilada.

Limpeza del Horno

CARACTERISTICAS BREVES

- Tenga las siguientes precautions.
- Preparando el horno para la auto-limpieza.
- Que esperar durante la limpieza.

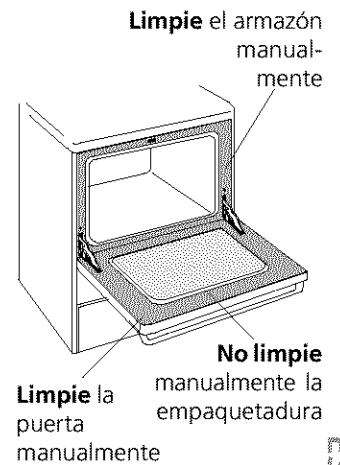

Limpieza del Horno

CARACTERISTICAS BREVES

- Comienzo del ciclo de autolimpieza

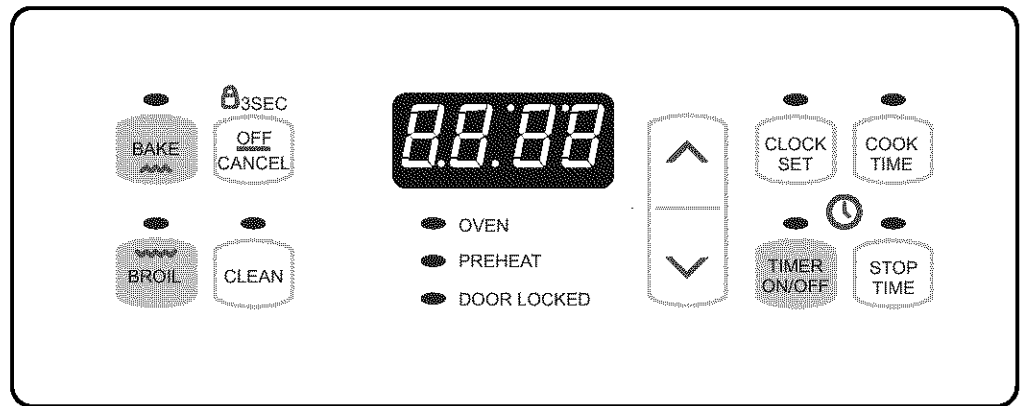

Nota : Durante el ciclo de auto-limpieza, las hornillas se recalientan cuando están en funcionamiento. Para mantener una larga duración de las hornillas, un mecanismo impide el uso de éstas durante el ciclo de auto-limpieza. Una vez el ciclo de limpieza terminado y que se pueden abrir las puertas del horno, las hornillas pueden ser utilizadas.

Comienzo del ciclo de autolimpieza

*Recomendamos un ciclo de 2 horas para un horno **no muy sucio**, un ciclo de 3 horas para un horno **medianamente sucio** y un ciclo de 4 horas para un horno **muy sucio** (para garantizar resultados satisfactorios).

Ajuste de los Controles para el Ciclo de Autolimpieza:

- Asegúrese de que el reloj muestre la hora correcta del día.
- Oprima **CLEAN** . " - - - " aparecerá en la pantalla.
- Pulse la **FLECHA HACIA ARRIBA** hasta que "3:00" aparezca en la pantalla para un ciclo de 3 horas, o pulse la **FLECHA HACIA ABAJO** hasta "2:00" aparezca en la pantalla para ciclo de 2 horas.
- Tan pronto como sulte estos **FLECHA HACIA ARRIBA** o **HACIA ABAJO** , "CLn" aparecerá en la pantalla.
- Tan pronto como los controles hallan sido programados, el motor de cierre se cerrará automáticamente y el indicador luminoso "PUERTA CERRADA" estará intermitente. **NO** abra la puerta mientras el indicador este intermitente (toma 15 segundos para cerrar).
- La luz del indicador "PUERTA CERRADA" seguirá encendida hasta que el ciclo de limpieza se complete o cancele, y que el horno halla enfriado.

Término del Ciclo de Autolimpieza

- La hora o "End" aparecerá en la pantalla y las luces de los indicadores "CLn" y "PUERTA CERRADA" continuarán intermitentes.
- Una vez que el horno halla enfriado por 1 hora y que la luz del indicador "PUERTA CERRADA" se halla apagado, la puerta del horno puede abrirse.
- Si el indicador "End" aparece en la pantalla y que "CLn" está aun encendido, pulse el botón **CANCELADO OFF** . La hora aparecerá en la pantalla.

Parada o Interrupción del Ciclo de Autolimpieza

Si es necesario detener o interrumpir un ciclo de autolimpieza debido a humo excesivo o incendio en el horno:

- Oprima **CANCEL OFF** .
- Una vez que el horno halla enfriado por 1 hora y que la luz del indicador "PUERTA CERRADA" se halla apagado, la puerta del horno puede abrirse.
- Corrija la causa del humo.
- Comience el ciclo de auto limpieza una vez que todas las condiciones hallan sido coarregidas.

⚠ ADVERTENCIA Durante el ciclo de autolimpieza, la parte exterior de la estufa puede calentarse mucho. **NO** deje a los niños sin vigilancia cerca del artefacto; they may be burned if they touch the hot oven door surfaces.

⚠ AVISO **NO** fuerce la puerta del horno. Esto puede dañar el sistema de cierre automático de la puerta. Tenga mucho cuidado cuando abra la puerta después de que se haya completado el ciclo de autolimpieza, ya que el horno aún puede estar MUY CALIENTE.

Limpieza de diferentes partes de su estufa

Antes de limpiar cualquier parte de la estufa, asegúrese que todos los controles están apagados y que la estufa está fría. Retire los derrames y las manchas difíciles tan pronto como pueda. La limpieza constante disminuirá el esfuerzo de una limpieza a fondo.

Limpieza general

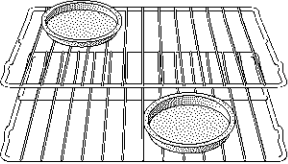
Superficies	Como limpiarlas
Piezas de aluminio, vinílico y más delicadas del panel de control	<p>Use agua jabonosa y caliente con un paño. Seque con un paño limpio.</p> <p>Antes de limpiar el panel de control, apague todos los controles y retire las perillas de control. Para retirarlas, tire la perilla de su eje. Limpie con agua caliente y jabonosa con un paño de vajilla. Asegúrese de escurrir toda el agua del paño antes de frotar el panel, sobre todo alrededor de los controles. Demasiada agua alrededor de los controles puede dañar el eléctrodomestico. Asegúrese de remojar los limpiadores puesto que hay manchas debidas al calor que no pueden ser retiradas. Para volver a colocar las perillas después de la limpieza, trate de alinear los lados planos de la perilla y del eje, luego empuje la perilla hasta su lugar.</p>
Perillas de control, partes en vidrio, pintadas o de plástico y piezas decorativas.	<p><i>Para limpieza general</i>, use agua jabonosa y caliente con un paño. <i>Para manchas más difíciles y de grasa</i>, aplique un poco de detergente directamente sobre las manchas. Deje por unos 30 a 60 minutos. Enjuague con un paño mojado y deje secar. NO USE limpiadores abrasivos sobre estos materiales pues pueden raspar. Para retirar las perillas de control, tire la perilla de su eje. Para volver a colocar las perillas, trate de alinear los lados planos de la perilla y del eje, luego empuje la perilla hasta su lugar.</p>
Acero inoxidable (algunos modelos) Puerta y panel frontal del horno	<p>Los limpiadores hechos exclusivamente para acero inoxidable como Stainless Steel Magic u otros son recomendados. Siempre siga las instrucciones del fabricante. Asegúrese de remojar los limpiadores puesto que hay manchas debidas al calor que no pueden ser retiradas.</p>
Rejillas del horno 	<p>Retire las rejillas del horno. Vea "Retirando y volviendo a colocar las rejillas del horno" en Ventilación y rejillas de horno. Use limpiadores abrasivos suaves según las instrucciones del fabricante. Enjuague con un paño mojado y deje secar. Después de limpiar las rejillas, frote los lados de las rejillas con papel encerado o un paño con un poco de aceite de bebé o para ensaladas (esto hace que las rejillas se deslizen mejor sobre los estantes).</p>
Resistencias y bandejas (Modelos: 790.45662/9)	<p>Se pueden desenchufar y retirar las resistencias para facilitar la limpieza de las bandejas. Estas resistencias se limpian solas cuando están funcionando. La comida que caiga sobre una resistencia caliente se quemará; la que caiga sobre una resistencia fría puede limpiarse con un paño húmedo; cualquier suciedad sobrante se quemará la próxima vez que se use una resistencia. NUNCA SUMERJA LA RESISTENCIA EN AGUA. Para retirar las resistencias y sus bandejas, siga las instrucciones del capítulo Limpieza general.</p> <p>Para limpiar las bandejas, lávelas en agua caliente y jabonosa o en el lavaplatos. Enjuague y seque mientras aún estén calientes. Las manchas quemadas y difíciles de quitar pueden eliminarse remojando las bandejas durante aproximadamente 20 minutos en un limpiador líquido algo diluido o con una solución que contenga partes iguales de amoníaco y agua. Después de haberlas remojado, se puede usar un cepillo de nilón. NO use limpiadores abrasivos ni almohadillas de lana de acero ya que podrían rayar las superficies. Enjuague usando siempre agua limpia y pule después. Luego, seque con un paño suave y seco. Para reemplazar las bandejas y las resistencias, siga las instrucciones que se dan en la sección intitulada Limpieza general.</p>
Esmalte de porcelana Parrilla y pieza adjunta, borde de la puerta, partes de la gaveta de entibiar.	<p>Rasque delicadamente con una esponja retirará la mayoría de las manchas. Enjuague con una mezcla de agua y amoníaco (1:1). Si es necesario, cubra las manchas con una toalla remojada de amoníaco por unos 30-40 minutos. Enjuague con agua y un paño mojado y luego frote con una esponja jabonosa. Enjuague y seque con un paño limpio. Retire todo limpiador o sino la porcelana puede dañarse cuando vuelva a calentar la estufa en el futuro. NO use los limpiadores con vaporizador sobre la plancha de cocinar.</p>

Limpeza general

CARACTERISTICAS

BREVES

- Limpeza y Mantenimiento de la Cubierta
- Recomendaciones de Limpeza para Cubiertas de Vidrio Cerámico

Limpeza y Mantenimiento de la Cubierta

Es esencial limpiar regularmente y en forma correcta la cubierta de vidrio cerámico.

Antes de usar su cubierta por primera vez, aplique en la superficie de vidrio la crema de limpeza para cubiertas recomendada. Frote con un paño o esponja no abrasiva. Esto facilitará la limpeza cuando se ensucie al cocinar. Esta crema especial de limpeza deja una película protectora sobre el vidrio que evita las rayaduras y abrasiones.

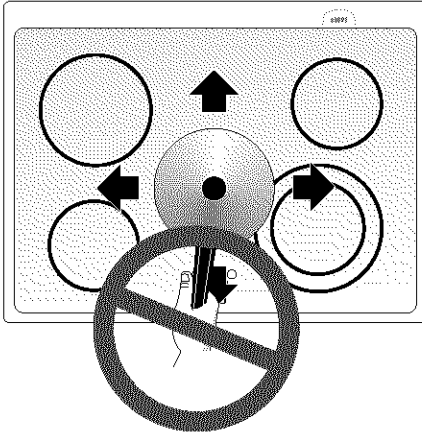

Si se deslizan sobre la cubierta utensilios con fondo de aluminio o de cobre se pueden causar marcas de metal en la superficie de la cubierta. Estas marcas deben ser quitadas **inmediatamente** después de que la cubierta se haya enfriado usando la crema de limpeza para cubiertas. Las marcas de metal pueden ser permanentes si no se sacan antes del próximo uso de la estufa.

Los utensilios de cocina (de hierro fundido, metal, cerámica o vidrio) con fondos ásperos pueden marcar o rayar la superficie de la cubierta. **No deslice nada que sea de metal o de vidrio** a través de la cubierta. **No** use la cubierta como una tabla de cortar o como superficie de trabajo en la cocina. **No** cocine alimentos directamente sobre la cubierta sin usar un utensilio. **No** deje caer objetos duros o pesados sobre la cubierta de vidrio, pues pueden quebrarla.

Recomendaciones de Limpeza para Cubiertas de Vidrio Cerámico:

AVISO Antes de limpiar la cubierta, asegúrese de que los controles estén en la posición 'OFF' y que la cubierta esté FRIA.

ADVERTENCIA **NO** use limpiadores para la cubierta cuando esté caliente. Los vapores pueden ser perjudiciales para su salud y pueden dañar químicamente la superficie de vidrio cerámico.

Para suciedad leve y moderada

Para aplicar la crema de limpeza sobre la superficie de la cubierta, use una esponja no abrasiva, un paño o una toalla de papel. Frote la superficie hasta que toda la suciedad y la crema sean eliminadas. También se puede usar un detergente para lavar platos suave. Asegúrese de que la cubierta sea enjuagada minuciosamente, sin dejar ningún residuo de detergente o de limpiador.

Para suciedad dura y quemada

Use el mismo método que para suciedad leve y moderada. Vuelva a aplicar la crema de limpeza y cubra con una toalla de papel húmeda. Deje reposar durante aproximadamente treinta minutos para aflojar la suciedad de la superficie. Frote con un paño para quitar la suciedad restante.

Otro método de limpeza sería la esponja de restregar para propósitos múltiples (de color azul) Scotch-Brite® de 3M para suciedad excesiva. Cuando use la esponja tenga cuidado de que la estufa se haya enfriado completamente y sumerja la esponja en agua antes de restregar el área sucia de la cubierta.

Si permanece suciedad, raspe cuidadosamente la suciedad con un raspador con hoja de afeitar, sosteniendo el raspador en un ángulo de 30 grados en relación con la cubierta. Retire la suciedad suelta con crema de limpeza y frote la superficie hasta que quede limpia.

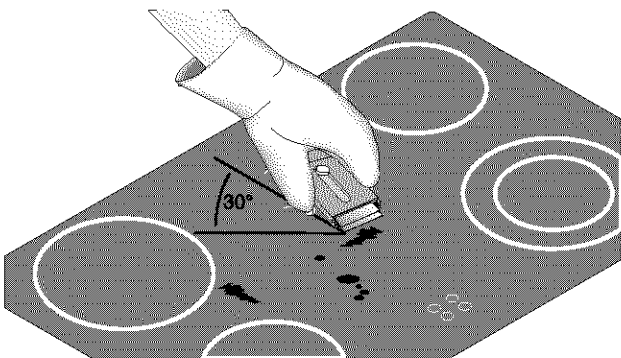

Plástico o alimentos con un alto contenido de azúcar

Estos tipos de suciedad necesitan ser quitados inmediatamente después de que se derraman o derriten sobre la superficie de vidrio cerámico. Puede ocurrir daño permanente (tal como picadura de la superficie de la cubierta) si no se quitan **inmediatamente**. Después de apagar los elementos superiores, use un raspador con hoja de afeitar o una espátula de metal con un guante y raspe la suciedad de la superficie caliente (como se muestra en la ilustración). Espere que la cubierta se enfríe y use el mismo método que para la suciedad dura y quemada.

Limpieza general

CARACTERISTICAS BREVES

- Limpieza de la plancha de cocinar

Recomendaciones de Limpieza para Cubiertas de Vidrio Cerámico

(continuación)

No use los siguientes productos en la cubierta de vidrio cerámico:

- No use limpiadores abrasivos ni esponjas de restregar, tales como esponjas de metal y algunas esponjas de nilón. Ellas pueden rayar la cubierta, haciendo más difícil su limpieza.
- No use limpiadores abrasivos, tales como blanqueador de cloro, amoníaco o limpiadores de hornos, pues pueden rayar o descolorar la cubierta.
- No use esponjas, paños o toallas de papel sucias, pues pueden dejar suciedad o pelusas en la cubierta que pueden quemarse y causar descoloración.



Advertencia para hoja de aluminio y utensilios en aluminio

1) Hoja de aluminio

La utilización de hojas de aluminio dañará la cocina. No utiliza en ningún caso.

2) Utensilios en aluminio

Tenga cuidado al utilizar utensilios en aluminio puesto que el punto de fusión es éste es más bajo que el de otros metales. Si lo deja mucho tiempo en el calor, no sólo el utensilio se dañará pero también la superficie en fibra de vidrio.

Cuidado y Limpieza del Acero Inoxidable (algunos modelos):

Algunos modelos están equipados con piezas exteriores de acero inoxidable. Se **requiere** cuidado y limpieza especial para mantener la apariencia de las piezas de acero inoxidable. Por favor consulte la tabla provista al comienzo de la sección **Cuidado y Limpieza General** de este Manual del Usuario.

AVISO No utilice los limpiadores en una superficie caliente. Las emanaciones pueden ser peligrosas. Paciente hasta que el área esté más aereada antes de limpiar. No utilice la crema de limpieza para limpiar porcelana, pintura o aluminio porque la superficie podría quedar dañada.

ESPAÑOL

Limpieza general

CARACTERÍSTICAS BREVES

- Porcelain enamel Cooktop Cleaning

Instrucciones para limpiar la cocina en porcelana (Modelos:790.45662/9)

⚠️ ADVERTENCIA No utilice ningún tipo de limpiador en una cocina caliente. Las emanaciones pueden ser peligrosas para la salud o pueden dañar la superficie de la cocina.

⚠️ AVISO Antes de limpiar la cocina, asegúrese que todos los controles están apagados y que la cocina ha enfriado.

⚠️ AVISO **NO utilice limpiadores de horno comerciales** en la parte **exterior** incluyendo la superficie o el marco de la puerta.

Una limpieza adecuada y regular es importante para mantener la porcelana de su cocina. Si comida o grasa no son rápidamente retirados, estos pueden quemar la cocina y causar permanente descoloración.

Limpieza Cotidiana

Para manchas normales:

1. Deje enfriar la superficie de la cocina.
2. Retire las manchas con un papel o con un paño jabonoso.
3. Si es necesario, use un paño jabonoso en metal u otro limpiador casero.
4. Asegúrese de bien retirar los limpiadores o la porcelana podría dañarse al momento del calentamiento.

Para manchas difíciles:

1. Deje enfriar la superficie de la cocina.
2. Use un paño enjuagado con agua tibia o cubra las manchas con una solución de agua y amoníaco. Frote delicadamente. Enjuague y seque con un paño limpio.
3. Si quedan algunas manchas, aplique unas gotas de crema limpiadora de cocina sobre las manchas y frote ligeramente con un paño o papel. Frote con un paño seco hasta retirar todas las manchas y la crema. Una limpieza regular con crema deja una capa protectora en la superficie que ayuda a prevenir otras marcas.

Para manchas de azúcar:

Las manchas de azúcar puede dañar la superficie de su cocina. Por eso, debe limpiar estos residuos cuando la cocina aún está caliente. Tenga cuidado cuando prosiga con las etapas siguientes:

1. Apague todas las hornillas y retire todo utensilio inmediatamente.
2. Póngase guantes, limpie cuidadosamente o retire los residuos calientes lejos de las hornillas con un paño mojado.
3. Deje enfriar la cocina. Siga las instrucciones para manchas difíciles aquí arriba.

LIMPIEZA DE LA COCINA/CREMA PARA POLIR pueden ser comprados a través de los centros de servicio autorizado Sears o en la Sears tiendas.

Hornillas en metal (Modelos: 790.45662/9)

Para retirar y reemplazar las hornillas y los recipientes

CUIDADO: Nunca deja tapas sobre las hornillas porque puede ser dañadas si las hornillas se encienden por accidente.

Antes de limpiar las hornillas, asegúrese que estén frías y que las perillas de control están en posición off (APAGADO).

La hornillas se limpian solas cuando se encienden.

Las hornillas y los recipientes pueden ser retirados y así limpiar los recipientes.

Para retirar una hornilla, pulsela hacia adentro y tire hacia arriba.

Para limpiar a mano, lave los recipientes en agua caliente espumosa. Para las manchas difíciles, use un frotador en nylon con jabón. Enjuague y seque cuando aún está tibio.

⚠ AVISO Nunca ponga la hornilla completamente en el agua.

⚠ AVISO Tenga cuidado de no doblar las extremidades cuando coloque las hornillas luego de limpiarlas.

Limpieza general

CARACTERISTICAS BREVES

- Para retirar y reemplazar las hornillas y los recipientes
- Levantar la tapa para hacer la limpieza

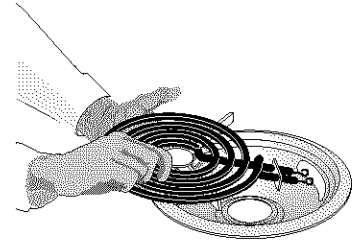

Levantar la tapa para hacer la limpieza (Modelos: 790.45662/9)

1. Asir por los lados y levantar el frente. La tapa se sostiene levantada mediante una varilla. Levantar la tapa solamente hasta donde se necesite para permitir el posicionamiento de la varilla.
2. Limpiar la superficie de abajo con un paño limpio y agua jabonosa caliente.
3. Para bajar la tapa, hay que levantarla ligeramente, separarla de la varilla y poner ésta en su lugar. Bajar la tapa de la estufa de manera que cuadre con su marco.

⚠ AVISO Al bajar la tapa de la estufa, hay que sostener sus bordes con las puntas de los dedos solamente. Tener mucho cuidado de no machucarse los dedos. **NO** se debe soltar ni doblar la tapa de la estufa al levantarla o bajarla. esto podría dañar la superficie.

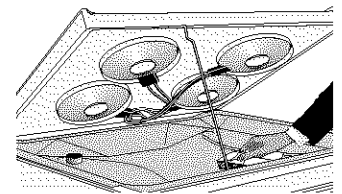

Para limpiar la parte inferior de la cubierta, so sostiene la tapa de la estufa sobre una varilla móvil.

Limpieza

general

CARACTERISTICAS BREVES

- Para retirar y remplazar la puerta del horno
- Panel de vidrio de la puerta externa removable

Para retirar o remplazar la puerta del horno

Para retirar la puerta del horno:

1. Abra la puerta completamente.
2. Tire el cierre situado en cada una de las bisagras de ambos lados y colóquelo en las palancas de las bisagras. Tendrá que aplicar una pequeña presión hacia abajo sobre la puerta para poder retirar el cierre de sus ganchos.
3. Tome la puerta de cada lado, tire la base de la puerta para arriba y hacia Ud. para desalojarla de sus soportes. Siga tirando la base de la puerta hacia Ud, y haciendo un movimiento de rotación de la parte superior hacia la cocina para desalojar completamente de las bisagras.

Para remplazar la puerta del horno:

1. Tome la puerta por los lados; coloque los soportes sobre las ranuras de las bisagras. Abra la puerta completamente.
2. Desaloje el cierre de la palanca de las bisagras de ambos lados.

Nota: Asegúrese que los soportes de las bisagras estén completamente en posición antes de liberar las palancas de las bisagras.

3. Cierre la puerta del horno.

AVISO La puerta es pesada. Luego de retirarla, colóquela a tierra con la parte interior hacia abajo.

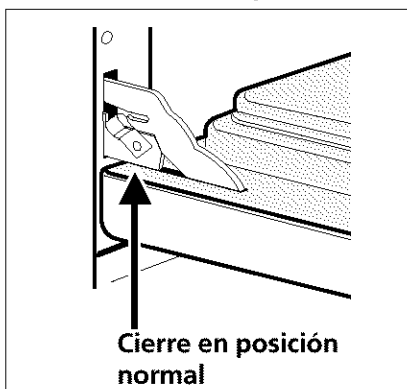

Panel de vidrio de la puerta exterior removable

Se encuentre solamente en los modelos con panel de vidrio exterior que no está soportado con un armazón. Esta característica está diseñada para permitirle de limpiar la parte interior del panel de puerta exterior así como la parte interna del vidrio interior de la puerta.

Para retirar el panel de vidrio de la puerta exterior:

1. Retire la puerta como se muestra arriba y colóquela en el suelo.
2. Con la ayuda de un desarmador, retire los 5 tornillos.
3. Tome ambos lados del panel de vidrio y retírelo lentamente de su lugar. Coloque el vidrio en el suelo.

Para remplazar el panel de vidrio de la puerta exterior.







1. Tome el panel de vidrio por los lados y deslize el vidrio en la parte superior de la moldura de la puerta.
2. Vuelva a colocar los 5 tornillos en su lugar.
3. Coloque la puerta en la cocina.

AVISO Manipule el panel de vidrio con atención. El panel de vidrio puede romperse si le deje caer sobre una esquina.

Regulación de la temperatura del horno

La temperatura en el horno ha sido regulada en la fábrica. La primera vez que use el horno siga las temperaturas y el tiempo indicado en la receta. Si considera que el horno está demasiado caliente o demasiado frío, se puede ajustar la temperatura. Antes de regularla, ensaye una receta con una temperatura más elevada o más baja que la temperatura recomendada. Los resultados del horneado le ayudarán a decidir cual es la regulación que necesita.

Ajuste de la temperatura del horno:

1. Oprima **BAKE** .
2. Ajuste la temperatura a 550°F (287°C) en oprima y mantenga pulsado la **FLECHA HACIA ARRIBA** .
3. En 2 segundos, pulse y mantenga pulsado el botón **HORNEO**  hasta que los 2 dígitos especiales aparezcan en la pantalla. Suelte el botón **HORNEO** . La pantalla muestra la cantidad de grados que separan el ajuste de temperatura original de fábrica y el ajuste la temperatura actual. Si el control del horno tiene el ajuste original, la pantalla mostrará "00."
4. La temperatura puede ser ajustada hacia arriba o hacia abajo de 35°F (17°C), en intervalos de 5°F (1°C) pulsado y manteniendo la **FLECHA HACIA ARRIBA**  o **HACIA ABAJO** . Ajuste hasta que la cantidad de grados de diferencia en la pantalla. Cuando disminuya la temperatura del horno, el signo (-) aparecerá en la pantalla delante del número para indicar que el horno se enfriará de la cantidad de grados indicada.
5. Cuando termine de hacer el ajuste deseado, pulse **CANCELADO OFF**  para regresar la hora en la pantalla.

Nota: Los ajustes efectuados no cambiarán la temperatura de autolimpieza.

Lista de verificación para evitar llamadas

Usted puede evitarse el inconveniente y los gastos de una llamada innecesaria al servicio revisando esta lista de verificación. Ésta lista muestra los problemas más frecuentes que no son la causa de un fabricado defectuoso de las piezas.

Usted será facturado por la llamada de servicio, durante el tiempo que cubre la garantía, si el problema no es la causa del fabricado defectuoso de una pieza.

Su nuevo aparato ha sido diseñado cuidadosamente. Muchas veces, lo que parece necesitar una llamada al Centro de servicio se puede arreglar con algunos ajustes que Ud. mismo puede hacer en su domicilio o son características normales de funcionamiento de su aparato en ciertas condiciones.

SITUACIÓN

POSIBLE CAUSA/SOLUCIÓN

La estufa está desnivelada.

Instalación inadecuada. Coloque la rejilla en el centro del horno. Coloque un nivel sobre la rejilla. Ajuste las patas niveladoras en la base de la estufa hasta que la rejilla se nivele. Cuando la estufa está nivelada, la plancha de cocinar puede aparecer desnivelada si la plancha de cocinar no está nivelada.

Piso no sólido, inestable. Asegúrese que el piso está nivelado y que puede soportar la cocina. Llame su carpintero para corregir un piso inclinado.

El desnivel del armario de la estufa puede hacer aparecer la estufa desnivelada. Asegúrese que los armarios están cuadrados y tienen suficiente espacio para la cocina.

No puede mover el aparato fácilmente. El aparato no puede ser accesible fácilmente.

Los armarios no son cuadrados o son fabricados muy angostos. Consulte un carpintero para corregir el problema.

Consulte un carpintero para hacer el aparato más accesible.

Las alfombras interfieren con la cocina. Deje suficientemente de espacio para que la estufa pueda ser levantada sobre la alfombra.

La estufa completa o el horno no funcionan.

Asegúrese que el cable este bien ajustado en el enchufe.

El alambrado no ha sido terminado. Consulte con su agente de servicio, agente de instalación o servicio autorizado.

Corte de electricidad. Verifique las luces de la casa para asegurarse. Llame a su compañía de electricidad local para el servicio.

***El control del horno suena y en la pantalla aparece F1, F3 o F9**

El control electrónico ha detectado una anomalía. Pulse **CLEAR** para borrar la pantalla y parar el sonido. Reprograme el horno. Si la anomalía se repite, tome nota del número de anomalía. Pulse **CLEAR** y consulte un servicio autorizado.

La luz del horno no funciona

Coloque o ajuste la bombilla. Vea "Cambio de la luz del horno" en el Manual del usuario para las instrucciones.

La unidad de superficie no calienta

No hay suministro eléctrico al aparato. Verifique las etapas en "La estufa completa o el horno no funcionan" que se encuentra en esta lista.

Programado de los controles inadecuado. Asegúrese que el control adecuado este encendido para que pueda usar la unidad de superficie.

Raspaduras o rasguños sobre la plancha de cocinar.

Partículas difíciles como la sal o la arena entre la plancha de cocinar y los utensilios pueden causar raspaduras. Asegúrese que la superficie de la plancha de cocinar y la base de los utensilios estén limpias antes de usarla. Pequeñas raspaduras no afectan la cocción y desaparecerán con el tiempo.

Marcas de metal.	Deslizando o rosando los utensilios de metal sobre la superficie de la plancha de cocinar. No deslije los utensilios de metal sobre la superficie de la plancha de cocinar. Use una crema de limpieza para retirar las marcas de la plancha de estufa cerámica. Vea "Para limpiar el vidrio de la plancha de cocinar" en Limpieza General.
Rayas o manchas marrones.	Los derrames han sido cocidos en la superficie . Use una lama de afeitador para retirar las manchas. Vea "Para limpiar el vidrio de la plancha de cocinar" en Limpieza General.
Áreas de descoloración con brillo metálico.	Depósitos minerales del agua o de la comida. Retírelos con una crema de limpieza. Use recipientes con las bases limpias y secas.
Malos resultados al hornear.	Muchos factores afectan el horneado. Asegúrese que la rejilla está en buen lugar. Centre la comida y deje espacio para permitir al aire de circular. Precaliente el horno a la temperatura deseada antes de colocar la comida. Trate de ajustar las temperaturas recomendadas y el tiempo de horneado de sus recetas. Si cree que el horno está muy caliente o muy frío, vea " Ajuste de la temperatura del horno " en el Manual del usuario.
Llamas desde el interior del horno o vapor de la rejilla de ventilación.	<p>Derrames excesivos dentro del horno. Ajuste el ciclo de auto limpieza por un tiempo más largo.</p> <p>Derrames excesivos dentro del horno. Esto es normal, especialmente para los de pasteles o grasas en la base del horno. Limpie los derrames excesivos antes de comenzar la auto-limpieza. Si observa llamas o vapor, pare el ciclo de auto.limpieza y siga las etapas en "Para parar o interrumpir el ciclo de auto-limpieza" en el Manual del usuario.</p>
El horno produce demasiado vapor al asar.	<p>Los controles no están programados adecuadamente. Siga las instrucciones en "Ajuste de los controles del horno" en el Manual del usuario.</p> <p>Asegúrese que el horno está abierto a la Posición de parar el asado.</p> <p>Las carnes están muy cerca del elemento del asador.Vuelva a colocar la rejilla para obtener un espacio suficiente entre las carnes y el elemento. Precaliente el elemento del asador para cocinar con la grilla incandescente.</p> <p>La rejilla en la parrilla tiene el lado incorrecto hacia arriba y la grasa no está goteando. Siempre coloque la rejilla sobre la parrilla con las varillas hacia arriba y las ranuras hacia abajo para que la grasa gotee en el recipiente.</p> <p>Grasa se ha acumulado sobre la superficie del horno. La limpieza frecuente es necesaria cuando asa constantemente. Grasa que se queda impregnada o manchas de comida pueden causar vapor excesivo.</p>
El ciclo de auto-limpieza no funciona.	<p>Los controles no están programados adecuadamente. Siga las instrucciones en "Limpieza del horno" en el Manual del usuario.</p> <p>El ciclo de limpieza fué interrumpido. El tiempo de termino debe ser de 3 a 4 horas despues de haber comenzado. Siga las etapas en "Para parar o interrumpir el ciclo de auto-limpieza" en el Manual del usuario.</p>
Las manchas no han sido retiradas despues del ciclo de auto-limpieza.	No ha limpiado la base, la parte superior, el cadre o la puerta al exterior de la empaquetadura del horno. Estas áreas no son limpiadas por el ciclo de auto-limpieza, pero se calientan lo suficiente para crear residuos. Limpie estas partes antes de comenzar un nuevo ciclo de auto-limpieza. Los residuos pueden ser limpiados con un paño de nylon y agua o con una esponja de nylon. Tenga cuidado de no dañar la empaquetadura del horno.

Get it fixed, at your home or ours!

Your Home

For repair – **in your home** – of all major brand appliances, lawn and garden equipment, or heating and cooling systems, **no matter who made it, no matter who sold it!**

For the replacement parts, accessories and owner's manuals that you need to do-it-yourself.

For Sears professional installation of home appliances and items like garage door openers and water heaters.

1-800-4-MY-HOME® (1-800-469-4663)

Call anytime, day or night (U.S.A. and Canada)

www.sears.com www.sears.ca

Our Home

For repair of carry-in items like vacuums, lawn equipment, and electronics, call or go on-line for the location of your nearest **Sears Parts & Repair Center.**

1-800-488-1222

Call anytime, day or night (U.S.A. only)

www.sears.com

To purchase a protection agreement (U.S.A.) or maintenance agreement (Canada) on a product serviced by Sears:

1-800-827-6655 (U.S.A.)

1-800-361-6665 (Canada)

Para pedir servicio de reparación a domicilio, y para ordenar piezas:

1-888-SU-HOGARSM

(1-888-784-6427)

Au Canada pour service en français:

1-800-LE-FOYER^{MC}

(1-800-533-6937)

www.sears.ca

SEARS