

Dishwasher
Lave Vaisselle



en Operating instructions
fr Guide d'Utilisation

9000 842 155 (9210)

Congratulations, and Thank You from Bosch!

Thank you for selecting a Bosch dishwasher. You have joined the many consumers who demand superior and quality performance from their dishwashers.

This manual was written with your safety and convenience in mind, and the information contained herein is very important. We highly recommend that you read this manual before you use your dishwasher for the first time.

To learn even more about your dishwasher and available accessories, as well as many other top quality Bosch appliances, visit our web site at www.bosch-appliances.com.

Please contact us if you have any questions or comments. You can call us at 1-800-944-2904, or write us at:

BSH Home Appliances, Corp.
5551 McFadden Avenue
Huntington Beach, CA 92649

IMPORTANT SAFETY INSTRUCTIONS	3
Getting to know your appliance.....	4
Dishwasher components.....	5
Dishwasher setup.....	6
Salt.....	7
Detergent.....	7
Rinse agent.....	8
Dishware materials.....	9
Loading the dishwasher.....	9-11
Rack accessories.....	12-13
Wash cycle information.....	14
Additional options and features.....	15-16
Operating the unit.....	17
Maintenance and care.....	18-19
Self Help.....	20-21
Customer Service.....	22
Warranty Information.....	23



Safety Instructions - Please READ and Save This Information

NOTICE

Never use steam cleaning products to clean your dishwasher. The manufacturer will not be liable for possible damages or consequences.

Never use harsh chemicals to clean your dishwasher. Some chloride-containing cleaning products can damage your dishwasher and may present health hazards!

It is highly recommended for the end use consumer to become familiar with the procedure to shut off the incoming water supply and the procedure to shut off the incoming power supply. See the Installation Instructions or speak with your installer for more information.



WARNING

Misuse of the dishwasher can result in serious injury or death. Do not use the dishwasher in any way not covered in this manual or for any purpose other than those explained on the following pages.

Severe product damage and/or injury could result from the use of unqualified service technicians or non-original replacement parts. All repairs must be performed by a qualified service technician using only original equipment factory replacement parts.

Electrical shock or fire could result if the electrical supply for the dishwasher covered in this manual is incorrectly installed or if the dishwasher has been improperly grounded. Do not use the dishwasher covered in this manual if you are not certain the electrical supply has been correctly installed or the dishwasher has been properly grounded.

Warning: To reduce the risk of fire, electrical shock, or serious injury, observe the following:

- This appliance must be grounded to a metal, permanent wiring system, or an equipment grounding conductor must be run with the circuit conductors and connected to the equipment grounding terminal or lead on the dishwasher. See the **Installation Instructions** included with this dishwasher for more information on electrical requirements.
- Use this dishwasher only for its intended function, which is the washing of household dishware and kitchenware.
- This dishwasher is provided with **Installation Instructions** and this **Use and Care Manual**. Please read and understand all instructions before using the dishwasher.
- Use only detergents or rinsing agents recommended for use in a dishwasher, and keep them out of the reach of children.
- When loading items to be washed:
 - Locate sharp items so that they are not likely to damage the door seal.
 - Load knives and other sharp utensils with their HANDLES UP to reduce the risk of cut-type injuries.
- Do not wash plastic items unless they are marked "dishwasher safe" or the equivalent. For plastic items not so marked, check the manufacturer's recommendations.
- Do not operate your dishwasher unless all enclosure panels are in place.
- Do not tamper with or override controls and interlocks.
- Do not abuse, sit on, or stand on the door or dish racks of the dishwasher.
- To reduce the risk of injury, do not allow children to play in or on the dishwasher.
- When children become old enough to operate the appliance, it is the legal responsibility of the parents or legal guardians to ensure that they are instructed in safe practices by qualified persons.
- Under certain conditions, hydrogen gas may be produced in a hot water system that has not been used for two weeks or more. Hydrogen gas is explosive. Before using a dishwasher that is connected to a hot water system that has been unused for two weeks or longer, turn on all hot water faucets and let the water flow from each for several minutes. This will release any accumulated hydrogen gas. As the gas is explosive, do not smoke or use an open flame during this time.
- Remove the door to the washing compartment when removing an old dishwasher from service or discarding.
- To avoid floor damage and possible mold growth, do not allow wet areas to remain around or under the dishwasher.
- Protect your dishwasher from the elements. Protect against freezing to avoid possible damage to the fill valve. Damage caused by freezing is not covered by the warranty.

Getting to know your appliance

Models: SHV58ExxUC, SHX58ExxUC, SHX68E0xUC

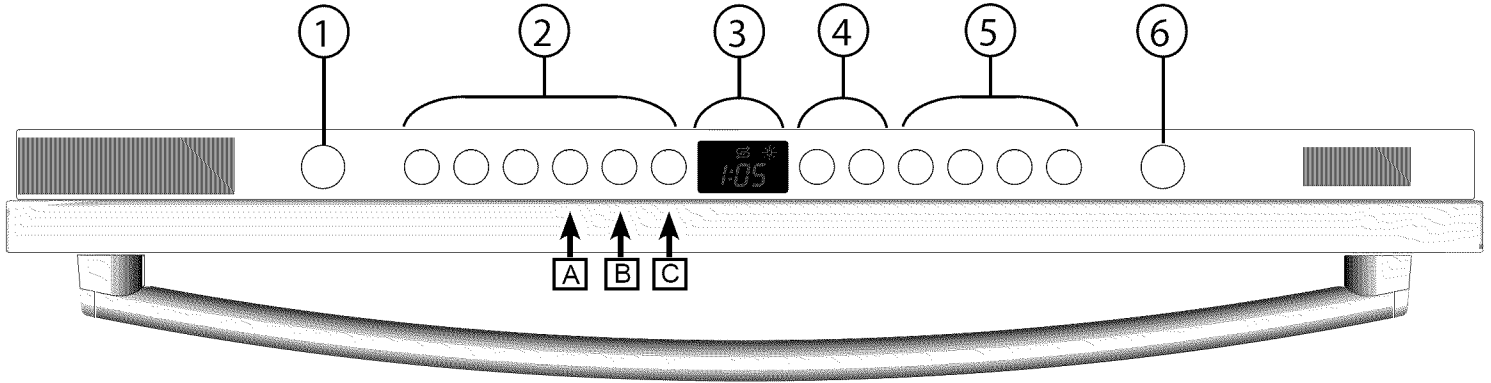

Models: SGE63ExxUC, SHE68E0xUC

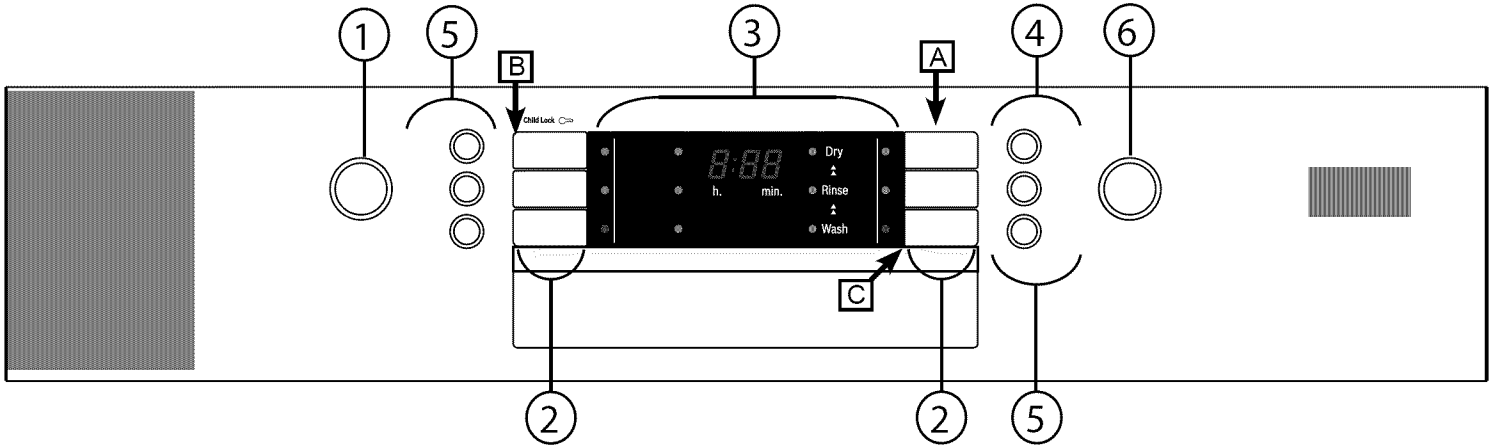

Models: SHV68ExxUC, SHX68E1xUC

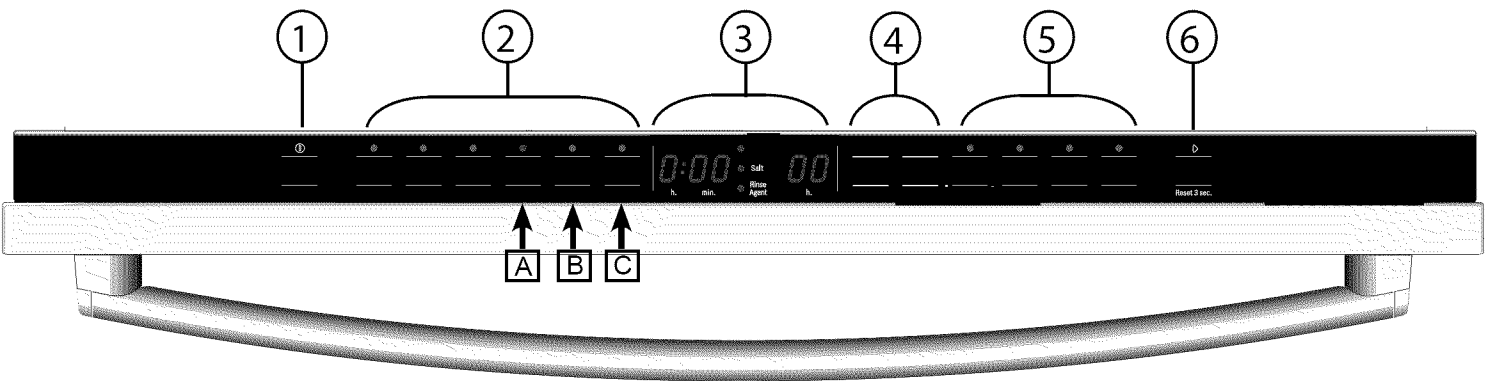

Models: SHE68E1xUC

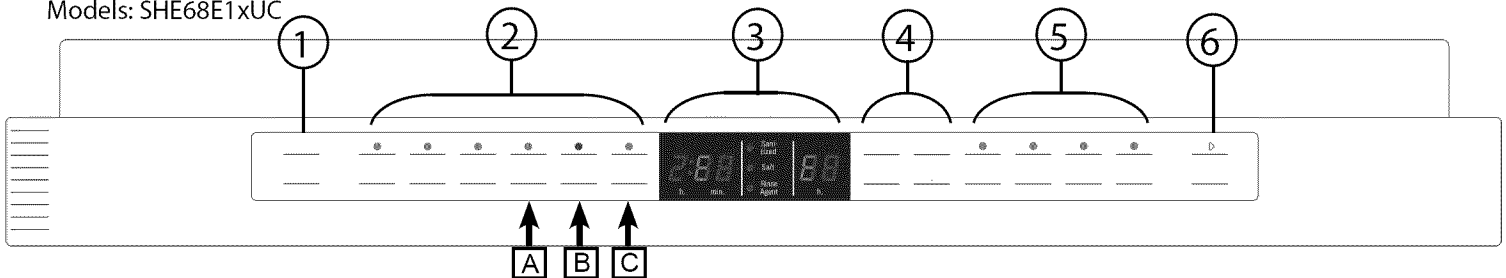

- 1 - On/Off button
- 2 - Wash cycles (up to 6 depending on model)
- 3 - Digital display

- 4 - Delay start
- 5 - Additional cycle options (up to 4 depending on model)
- 6 - Start button

Dishwasher components

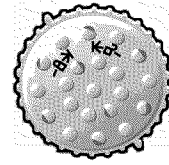

**Extra Tall
Item Sprinkler
(select models)**

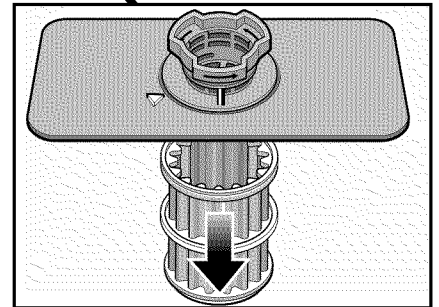
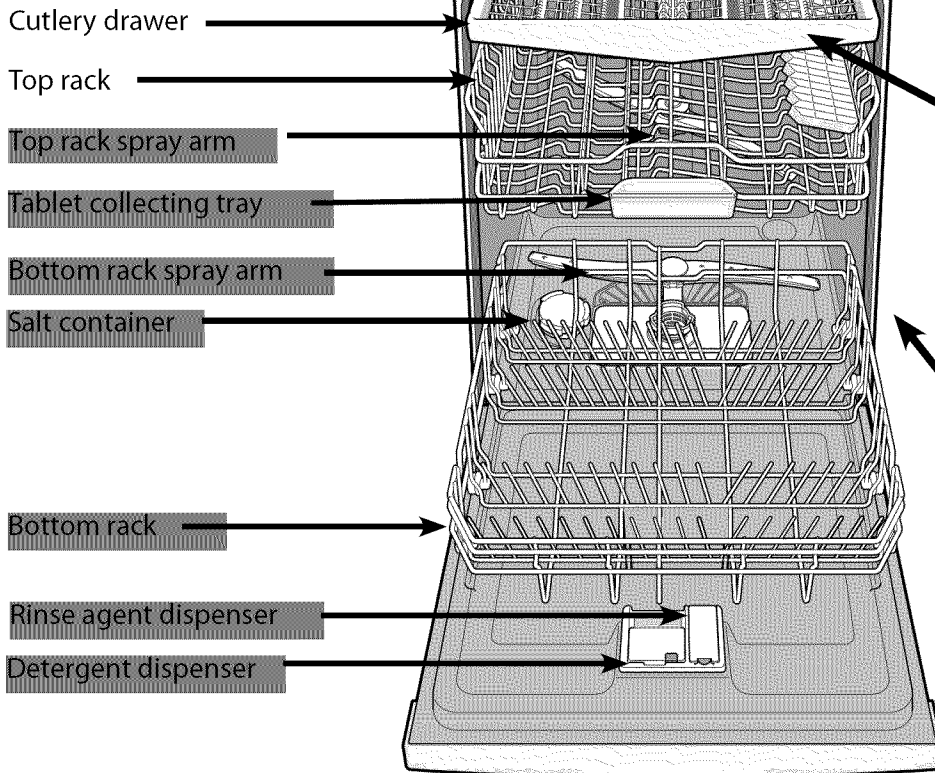

Filter system

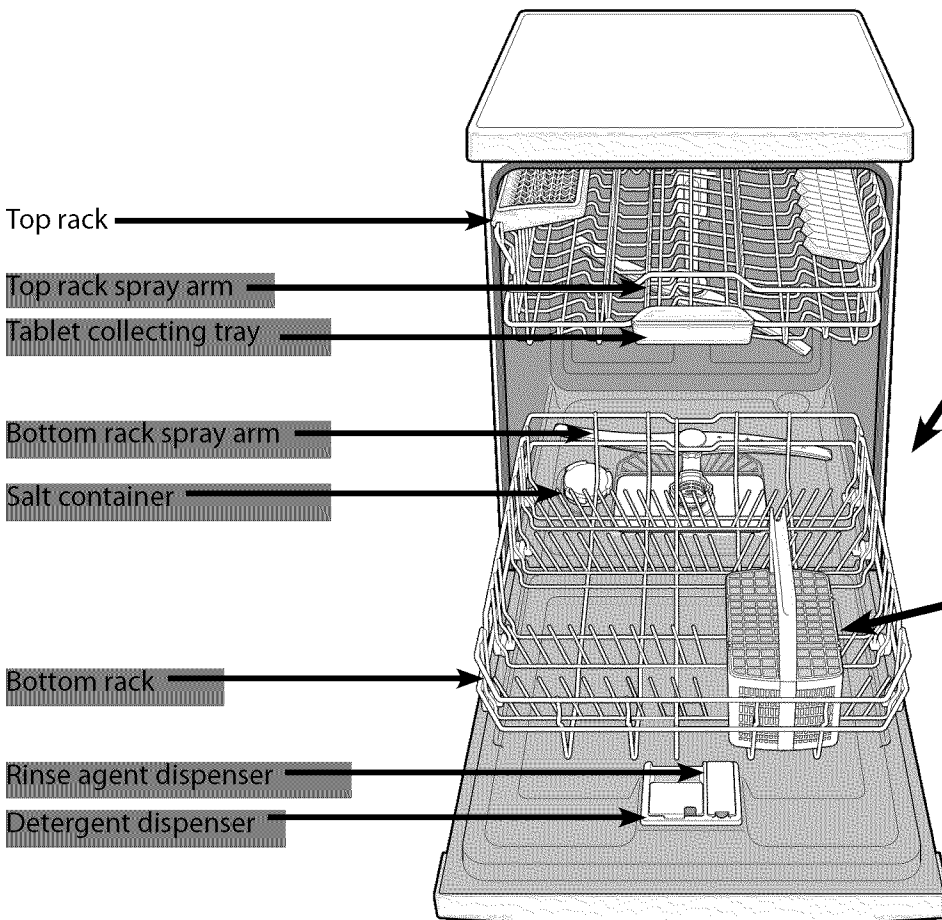

With silverware basket

Dishwasher setup

Water softening system

Your dishwasher requires soft water to ensure proper washing results and is equipped with an internal water softening system. However, if you have a household water softening system, you will not need to use the internal system provided.

The amount of salt required depends on the degree of hardness of your tap water (see table at right for more information).

For the water softening system to function properly, it will need to use dishwasher water softener salt. The amount of salt dispensed can be set from "H:00" to "H:07". Salt is not required at H:00 (this is the default factory setting - see table at right).

- Open the door (for hidden controls only).
- Turn the unit on using the [ON/OFF] button.
- Hold down the "A" button (see page 4) and press [START] until the display indicates "H:00".
- Release both buttons.
- Press the "C" button to select the desired setting.
- Save the selected setting by pressing [START].
- Close the door (for hidden controls only).

tap water hardness ppm CaCO ³ /l	set value at dishwasher	use salt
0 - 110	H:00	no
120 - 140	H:01	yes
150 - 180	H:02	yes
190 - 210	H:03	yes
220 - 290	H:04	yes
300 - 370	H:05	yes
380 - 540	H:06	yes
550 - 890	H:07	yes

Default setting from factory is H:00

NOTE: For information on how to use the water hardness test strip, provided in the detergent sample kit, please see below.

Using a water hardness test strip

	<p>Kurz eintauchen (1 sec), leicht abschütteln und nach 1 min ablesen.</p> <p>4 grün/green/vert 1 rot/red/rouge 2 rot/red/rouge 3 rot/red/rouge 4 rot/red/rouge</p>	<p>Dip briefly (1 sec), shake off excess water and compare after 1 min.</p> <p>Plongez brièvement (1 sec), égouttez l'excès d'eau et comparez après 1 min.</p> <p><3°dH/ <3.75°e/ <5.4°f >4°dH/ >5°e/ >7.2°f >8,4°dH/ >10,5°e/ >15,1°f >14°dH/ >17,5°e/ >25,2°f >21°dH/ >26,25°e/ >37,8°f</p>	<p>Teststäbchen zur Bestimmung der Wasserhärte</p> <p>Test stick for determination of water hardness</p> <p>Bandelette pour déterminer la dureté de l'eau</p> <p>LOT 612</p>
--	---	--	--

Dip the test strip briefly into tap water for a second. Shake off excess water and compare after approximately 1 minute.	Establishing the water hardness	Setting of water softener	Fill with Salt
	After 1 minute the red discoloration of the test areas will show you the correct setting.	Alignment of Softening Unit	Fill salt into the salt container
	0	H:00	no
	1	H:00	no
	2	H:02	yes
	3	H:04	yes
	4	H:06	yes

Salt

Refill the salt container (use the supplied funnel to pour) right before turning on the unit to ensure that salt overflow is immediately washed away. This prevents corrosion.

- Open the screw cap of the salt container.
- Fill the container with water (only required when turning on the unit for the first time).
- Add salt (dishwasher salt) until the water is displaced and runs out.
- Refill with salt as soon as the salt refill indicator "S" or "Salt" LED is lit.

WARNING: Never fill the salt dispenser with detergent. It will destroy the water softening system. To prevent corrosion, refill with salt and immediately begin any cycle.

NOTE: Refill salt in the appliance only when the salt refill LED or symbol is lit. Do not use salt tablets or any salt other than dishwasher water softening salt.

For more information about ordering salt please contact Customer Service. You can buy special dishwasher salt as spare part 469559 or as accessory SGZ9091UC.

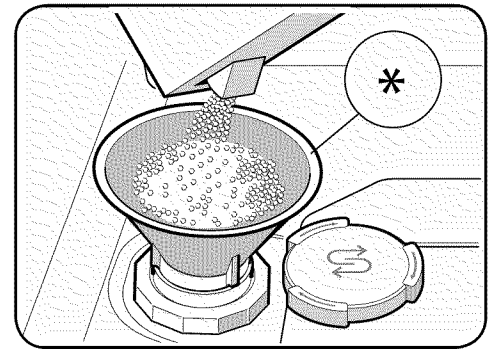

* model dependent

Detergent

Use only detergent specifically designed for dishwashers. For best results, use fresh dishwashing detergent. The dishwasher is also equipped with a tablet collecting tray, designed to fully dissolve detergent tabs.

NOTICE: To avoid dishwasher damage, do not use hand dishwashing products in your dishwasher.

Your dishwasher uses less water, therefore you need to use less detergent. With soft water, 1 tablespoon (15ml) of detergent will clean most loads. The detergent dispenser cup has lines that measure detergent to 1 tablespoon (15ml) and 1.75 tablespoons (25ml). 3 tablespoons (45ml) of detergent will completely fill the detergent dispenser cup.

NOTE: If you do not know the hardness of your water supply, use 15ml of detergent. Increase the amount of detergent, if necessary, to the least amount required to get your dishware and kitchenware clean.

To Close:

Place finger as shown in figure at right, slide forward, then press down firmly until you hear it click into place.

To Open:

Push button as shown in the figure at far right and cover slides open.

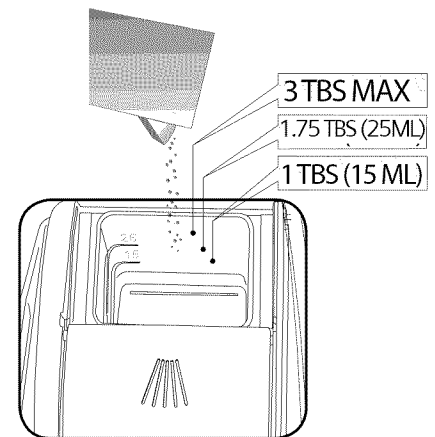

Add Detergent

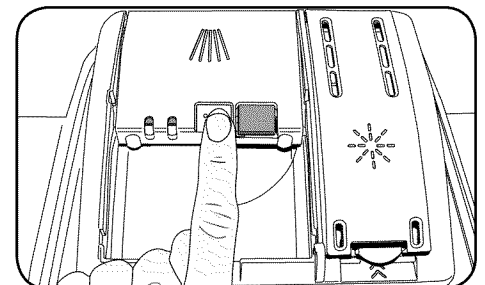

To close the cover

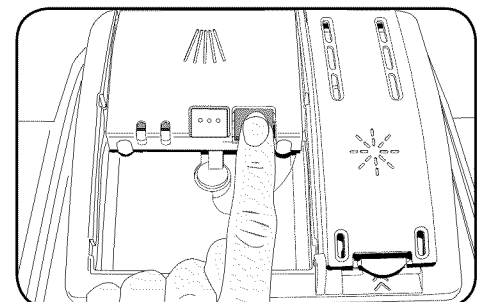

To open the cover

Recommended Detergent Amount				
		Water Type		
Wash Cycle	Unit	Hard Water/ Heavy Soil	Medium Water/ Medium Soil	Soft Water/ Light Soil
Power Scrub	ml	45	45	25-45
	Tbsp	3	3	1.75 to 3
Auto Wash	ml	25-45	25	15-25
	Tbsp	1.75 to 3	1.75	1 to 1.75
Regular Wash	ml	25-45	25	15-25
	Tbsp	1.75 to 3	1.75	1 to 1.75
Delicate	ml	25	15-25	15
	Tbsp	1.75	1 to 1.75	1
Quick/ Glass Care	ml	25	15-25	15
	Tbsp	1.75	1 to 1.75	1

Rinse agent

To achieve proper drying, always use a liquid rinse agent, even if your detergent contains a rinse agent or drying additive.

Rinse Agent Dispenser

Open the rinse agent dispenser by lifting the tab with your thumb.

NOTE: The dishwasher indicates low rinse agent either by showing the symbol  in the display, or illuminating the refill rinse agent LED (model dependent). If the symbol is displayed or the LED is on, you need to refill the rinse agent dispenser.

Add liquid rinse agent to the dispenser as shown until the rinse agent reservoir is full. Wipe up any excess rinse agent that puddles when the dispenser reservoir is full.

Setting amount of rinse agent

The amount of rinse agent dispensed can be set from “r:00” to “r:06”.

To change setting:

- Open the door (for hidden controls only).
- Turn unit on by pressing the [ON/OFF] button.
- Hold down button “A” (see page 4) and press [START] until the display indicates “H:00”.
- Release both buttons.
- Press the “A” button until the display indicates “r:05”.
- Press the “C” to select the desired setting.
 - “r:00” = dispenser is off
 - “r:01” = lowest setting
 - “r:02” = low setting
 - “r:03” = medium setting
 - “r:04” = high setting
 - “r:05” = high setting
 - “r:06” = highest setting
- Save the selected setting by pressing [START].
- Close the door (for hidden controls only).

Switching off rinse agent refill indicator

- Set the rinse agent option to “r:00” by following the above steps.

NOTE: Do not change the amount of rinse agent unless there are streaks (select lower setting) or water stains (select higher setting) visible on the utensils.

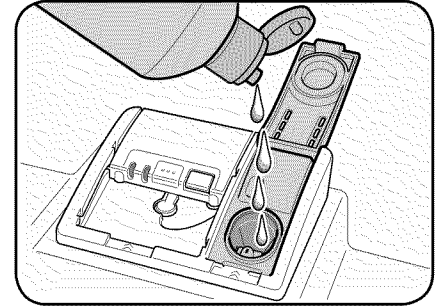
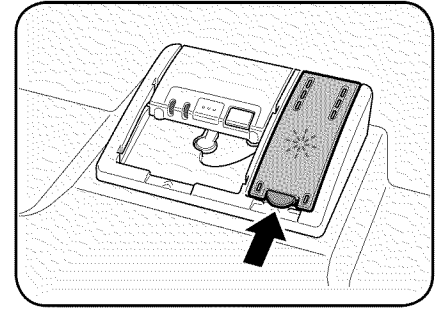

Dishware materials

NOTE: Before using your dishwasher for the first time, check the information in this section. Some items are not dishwasher safe and should be hand-washed; others require special loading. Contact the item's manufacturer if you are unsure about the item's dishwasher suitability.

Recommended

Aluminum: Colored anodized aluminum may fade over time. Minerals in your water may cause the aluminum to darken or spot. This can usually be removed by using a soap-filled steel wool pad.

China, Crystal, Stoneware: Some hand-painted pieces may discolor, fade, or spot. Hand-wash these pieces. Position fragile glassware so that it will not topple over or contact other pieces during the wash cycle.

Glass: Milk glasses may yellow.

Non-Stick Coatings: Apply a light coating of vegetable oil to non-stick surfaces after drying.

Plastics: Make sure the piece is dishwasher safe.

Stainless Steel, Sterling Silver, and Silver Plate: Place these pieces so that they do not contact dissimilar metals.

Not Recommended

Acrylic: crazing (small cracks throughout the acrylic) may occur.

Adhesive-Joined Pieces: Adhesives that join materials such as plastic, wood, bone, steel copper, tin, etc. may loosen.

Bone-Handled Utensils: Handles may separate.

Iron: Iron will rust. Hand-wash and dry immediately.

Non-Dishware Items: Your dishwasher is intended for use in cleaning ONLY standard household dishware and kitchenware.

Pewter, Brass, Bronze: These materials will tarnish. Hand-wash and dry immediately.

Tin: Tin will rust. Hand-wash and dry immediately.

Wood: Wooden bowls, wooden utensils, and wood-handled utensils can crack, warp, and lose their finish.

Loading the dishwasher

Do not pre-wash items having loosely-attached soiling. Remove large food particles, bones, seeds, toothpicks, and excessive grease. Items having burned-on, baked-on or starchy soils may require pre-treatment.

Load only dishwasher-safe items into the dishwasher. Load dishes in the dishwasher racks so the insides of bowls, pots, and pans are facing downward. Avoid nesting and contact points between dishes. Separate items of dissimilar metals.

Suggested Loading for Place Settings

Upper Rack

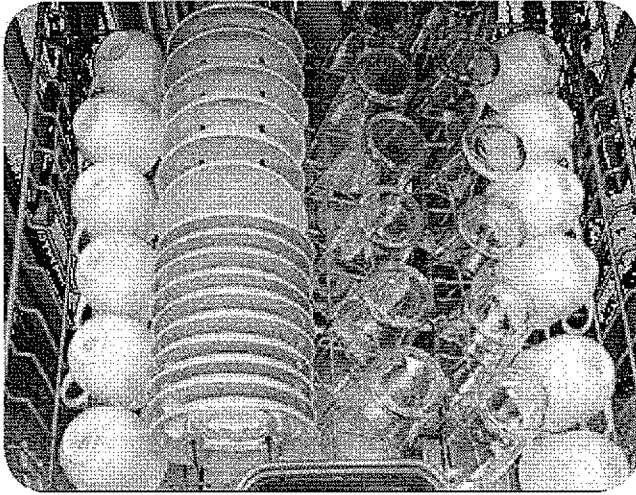

Lower Rack

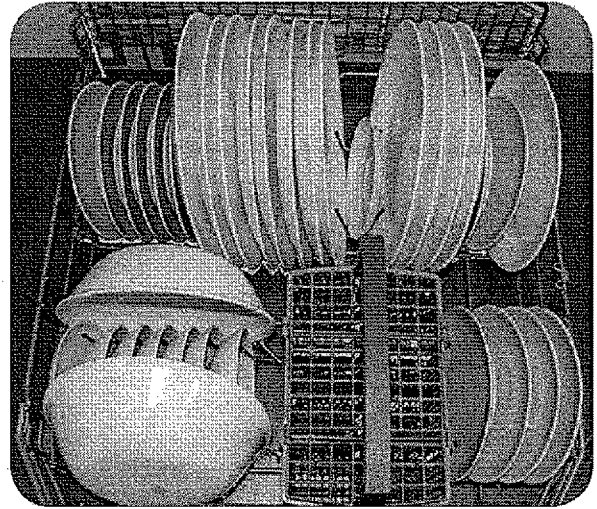

Silverware Basket

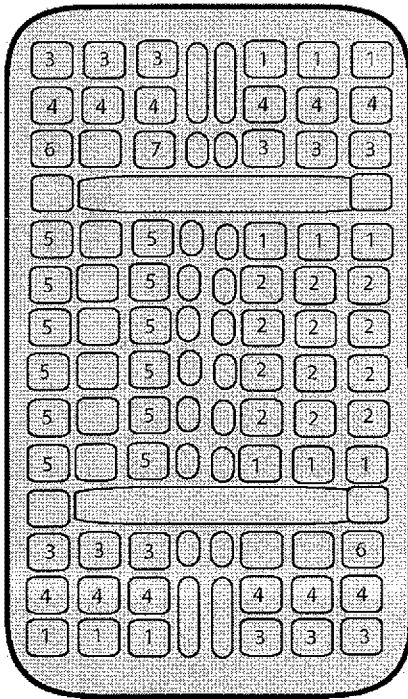

Cutlery Rack

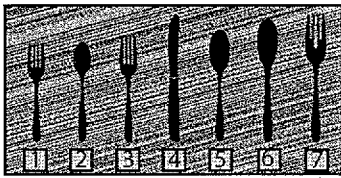
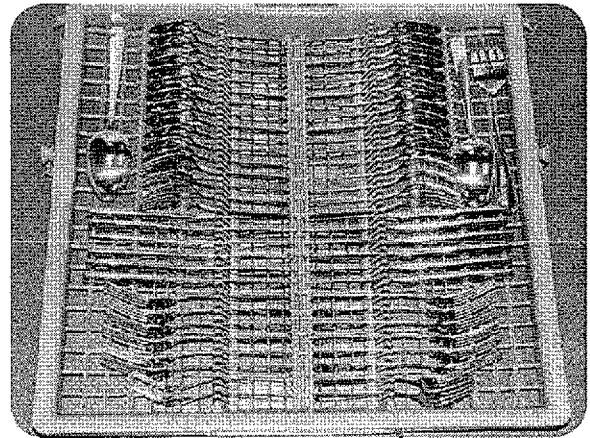

- 1 - Salad Fork
- 2 - Teaspoon
- 3 - Dinner Fork
- 4 - Knife
- 5 - Tablespoon
- 6 - Serving Spoon
- 7 - Serving Fork

Additional Loading Pattern

Upper Rack

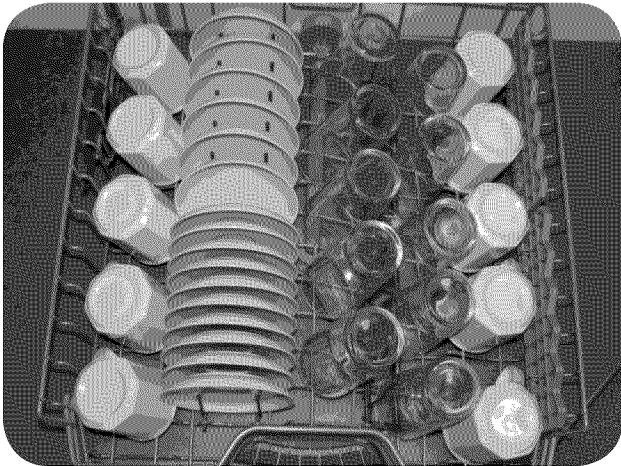

Lower Rack

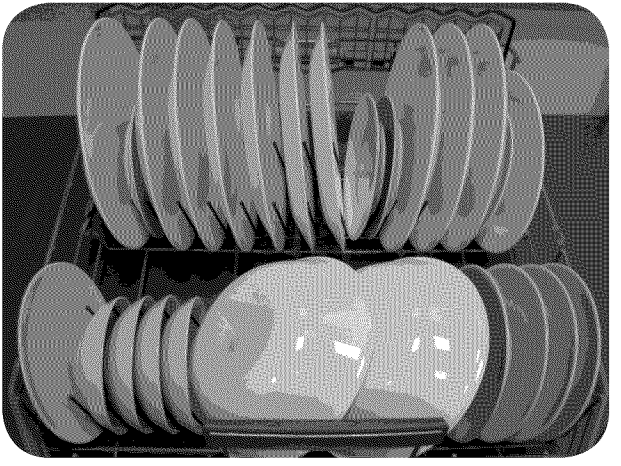

Cutlery Rack

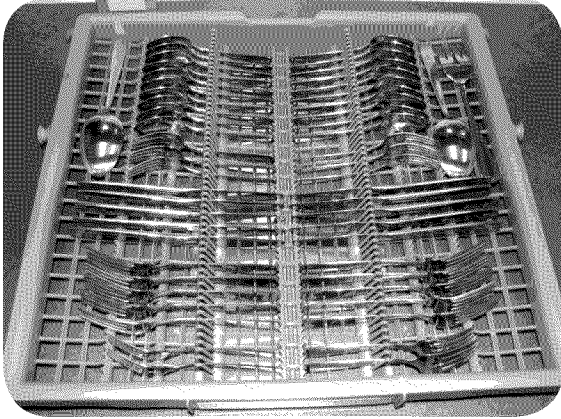

Rack accessories

Flip Tines *

Flip tines fold down to make loading the racks easier in some instances. Grasp the tines, release from notch, and fold the tines downward. When the top rack is loaded, push it into the dishwasher.

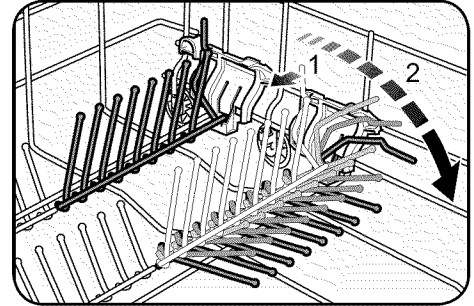

Extra Tall Item Sprinkler *

If an item is too tall to be placed into the bottom rack even with the top rack in the raised position, remove the empty top rack by pulling it out of the dishwasher until it stops rolling. Pull the front of the rack upward and outward until the rollers are completely free of the roller guides. Set the top rack aside. Push the roller guides back into the dishwasher. Insert the Extra Tall Item Sprinkler into the top rack spray outlet and turn the sprinkler clockwise to lock it into position as shown above. Place your extra tall item(s) in the bottom rack as shown above.

Insert the Extra Tall Item Sprinkler into the top rack spray outlet and turn the sprinkler clockwise to lock it into position as shown above. Place your extra tall item(s) in the bottom rack as shown above.

NOTE: Keep the vent on the tub's right side clear by placing tall items such as plastic cutting boards and tall baking sheets on the bottom rack's left side, center, or back.

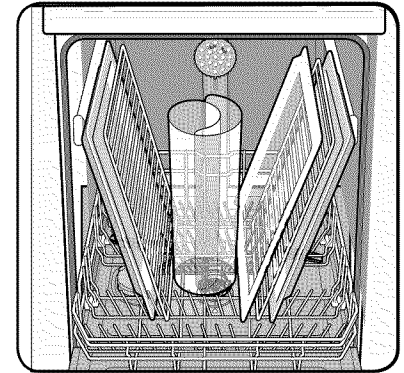
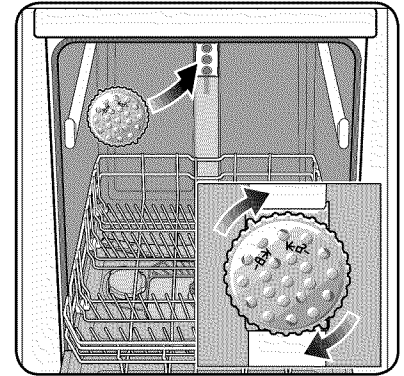

Plastic Item Clips *

Light-weight plastic accessories (e.g. cups, lids, etc.) can be held securely by the plastic item clips.

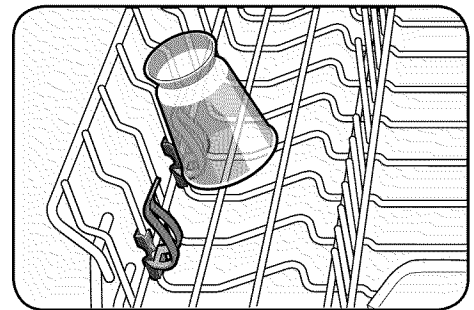

Adjusting the height of the upper rack *

The height of the upper rack can be adjusted in 3 stages to create more space either in the upper or lower rack.

- Pull out the upper rack.
- To lower the rack, push the lever inward then upward.
- To raise the rack, hold the basket on the sides of the upper edge and lift it up.

Before reinserting the rack, ensure that it is at the same height on both sides. Otherwise, the appliance door cannot be closed and the upper spray arm will not be connected to the water circuit.

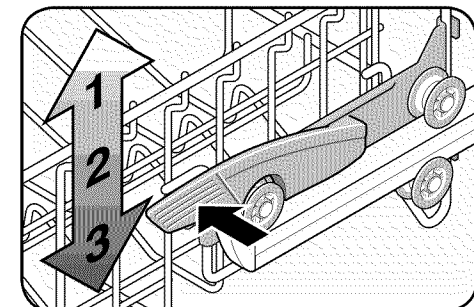

* model dependent

Cutlery drawer *

The cutlery drawer horizontally positions knives, spatulas and other oversized tools for improved cleaning and easier loading and unloading. Arrange cutlery in the drawer as illustrated.

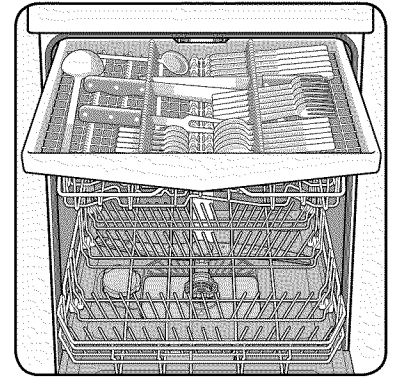

Figure A

When loading large items such as pilsner glasses or 10" plates in the upper rack (as seen in Figure A), the drawer can be removed to allow more room.

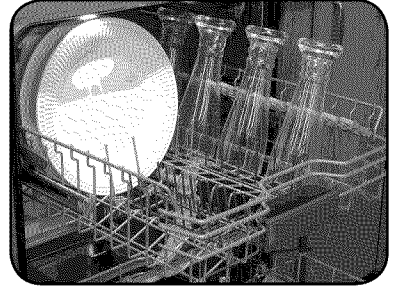

Figure B

To remove:

- Pull empty drawer out of dishwasher until it stops rolling.
- While pulling toward you, lift the front of the rack upward and outward (see Figure B) until the rollers are completely free of the roller guides.
- Place empty drawer in safe place.

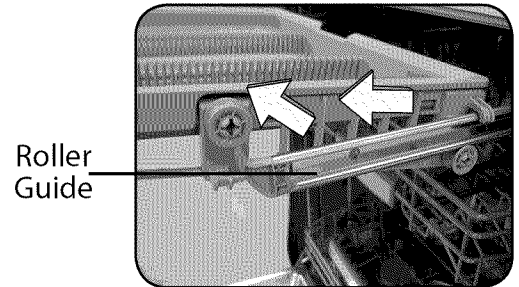

Figure C

To reinstall:

- Pull the roller guides on both sides out of the dishwasher.
- Position drawer hooks on top of the roller guides (see Figure C).
- While holding one roller guide, slide drawer's top wheel over the roller guide stop (see Figure D).
- Repeat on the other side.
- Slide drawer back into dishwasher.

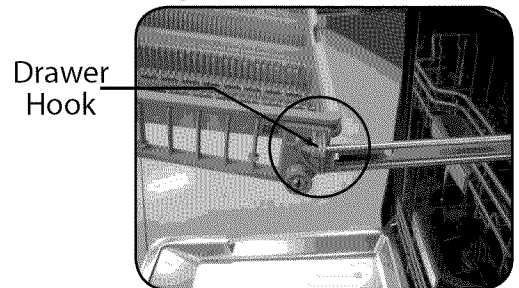
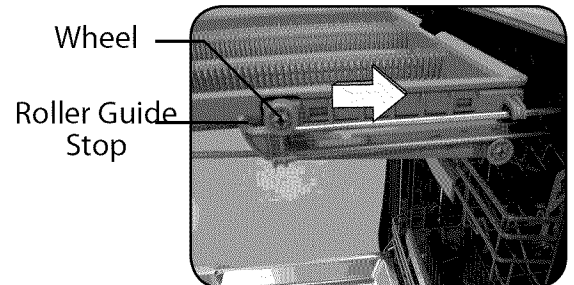

Figure D



* model dependent

Wash Cycle Information

Power Scrub Plus

Cleans items with baked-on or hard dried-on food soils. These items would normally require soaking or hand scouring.

Auto Wash

Takes the guesswork out of cycle selection. The sensors in the dishwasher automatically adjust cycle length, temperature and water changes based on the soil load. This cycle is appropriate for mixed loads.

Delicate Wash

For delicate or heirloom dishware and silverware or other special items. Always make sure that the items are dishwasher safe. Refer to the "Dishware materials" section of this manual for further information. Hand washing may be the best treatment of such items.

Regular Wash

Thoroughly cleans large loads having loosely attached normal soiling.

Quick Wash

For lightly soiled items with easy to remove food soils. Reduces overall wash time.

Glass Care (model dependent)

A cycle for lightly soiled dishes which is ideal for temperature sensitive items or cutlery. In this cycle the temperature is reduced to help prevent dishes from becoming damaged. It is especially helpful to reduce a cloudy or etched appearance on glasses.

NOTE: Some glasses are more prone to etching due to the glass manufacturing process.

The cycle times listed in this Use and Care Manual are based on normal soil loads and 120°F incoming water and will vary based on your actual conditions.

	Power Scrub Auto Plus **	Auto Wash Recommended daily wash *	Delicate Wash Auto Delicate	Regular Wash *	Quick Wash	Glass Care
cycle time (min)	110-135	105-129	80-85	95-119	30	70
water consumption (l)	18.1-23.7	13.1-24.9	8.3-13.9	5.8-16.9	10.3	12.9
water consumption (gal)	4.8-6.3	3.5-6.6	2.2-3.7	1.5-4.5	2.7	3.4
wash temperature (°C)	66-71	55-66	45-50	50-55	45	50
wash temperature (°F)	150-160	130-150	113-122	122-131	113	122
rinse temperature (°C)	69	70	63	52-69	50	60
rinse temperature (°F)	156	158	145	126-156	122	140
Half Load Option	**	*		*		
cycle time (min)	115	95-105	75-80	90-99		65
water consumption (l)	17.5	9.7-16.6	8.3-11.9	10.4-13.5		11.7
water consumption (gal)	4.6	2.6-4.4	2.2-3.1	2.7-3.6		3.1
Sanitize Option	**	**		**		
cycle time (min)	125-145	120-140		115-130		
water consumption (l)	18.1-23.7	13.1-24.9		5.8-16.9		
water consumption (gal)	4.8-6.3	3.5-6.6		1.5-4.5		
Extra Wash Option	**	*		*		
cycle time (min)	145	120-140	95-105	115-135		85
water consumption (l)	23.7	13.1-24.9	8.8-13.9	5.8-16.9		12.9
water consumption (gal)	6.3	3.5-6.6	2.2-3.7	1.5-4.5		3.4
ECO Option						
cycle time (min)	105-120	100-105	75-80	100-110		65
water consumption (l)	18.1-23.7	13.1-24.9	8.3-13.9	5.8-16.9		10.9
water consumption (gal)	4.8-6.3	3.5-6.6	2.2-3.7	1.5-4.5		2.9

* = Considering NSF conditions are met, the sanitized symbol  or LED will light up on these cycles only when the "Sanitize" option button is pressed.

** = Considering NSF conditions are met, the sanitized symbol  or LED will always light up on these cycles.

Additional options

Half Load

If you have only a few items to wash (e.g. glasses, cups, plates), you can switch to “Half Load”. This will save water, energy and time. It is recommended to use a little less detergent in the detergent dispenser for a half load than you would for a full load.

Extra Wash *

This cycle option can be selected to increase wash performance with more water used in extra sequences and at higher temperatures.

Sanitize option *

All models are designed to sanitize the loaded dishes. You must press the Sanitize Option button to activate the sanitation features. The technical sanitation measures may also improve the drying results.

Eco Action

Lowers temperature and cycle lengths to decrease energy usage.

* model dependent

Model	Cycles						Additional Options and Features							
	Power Scrub	Auto	Delicate/Eco	Regular	Quick Wash	Glass Care	Delay	Eco Action	Half Load	Extra Wash	Info Light	Cutlery Drawer	Child Lock	Sanitize
SGE63ExxUC	X	X	X	X	X	X	X	X	X	X			X	X
SHV58ExxUC	X	X	X	X	X		X	X	X		X	X	X	
SHE68ExxUC	X	X	X	X	X	X	X	X	X	X		X	X	X
SHV68ExxUC	X	X	X	X	X	X	X	X	X	X	X	X	X	X
SHX58ExxUC	X	X	X	X	X		X	X	X		X	X		
SHX68ExxUC	X	X	X	X	X	X	X	X	X	X	X	X		X

Additional features

EcoSense Wash Management System

An advanced sensor system determines the soil level in the wash water and automatically deletes fresh water fills if they are not needed, saving energy while ensuring optimal performance.

Time Remaining Indicator

When the cycle is selected, the remaining running time of the cycle is indicated on the digital display. The running time is determined during the cycle by the water temperature, the number of utensils as well as the degree of soiling and may vary (depending on the selected cycle).

Sanitized

A dishwasher cycle that has the sanitized symbol  or the “Sanitized” LED lit has been tested to meet very strict requirements of wash time and water temperature to ensure dishware and kitchenware sanitization.

NOTE: If your household water supply is higher than 120°F, your dishwasher's heating time may be reduced and the “Sanitized” LED or symbol may not illuminate.

InfoLight (model dependent)

An LED illuminates the floor to indicate the unit is running. Do not open the dishwasher door until the LED is no longer visible on the floor. If the appliance is installed at eye-level, the LED is not visible.

To change the setting:

- Turn unit on by pressing the **[ON/OFF]** button.
- Hold down the **"A"** button (see page 4) and press **[START]** until the display indicates **"H:00"**.
- Release both buttons.
- The LED for **"A"** flashes and display indicates **"H:04"**.
- Press the **"A"** button until the display shows **"1:01"**.
- Press the **"C"** button to switch between **"1:01"** = ON and **"1:00"** = OFF and press **[START]** to save setting.

Delay start

You can delay the start of the cycle in one hour increments up to 24 hours.

- Open the door (for hidden controls only).
- Turn unit on using the **[ON/OFF]** button.
- Press **[+]** until the display jumps to **"h:01"**.
- Press **[+]** or **[-]** until the displayed time corresponds with your requirements. **"h:01"** = 1 hour delay **"h:24"** = 24 hour delay
- Press **[START]**. Delay start is activated.
- Press the **[+]** or **[-]** button until **"h:00"** is indicated on the digital display.
You can change your selection at any time until the program starts.
- Close the door (for hidden controls only).

Cycle Completion Signal (hidden controls only)

The cycle completion is indicated by a tone. This function can be changed as follows:

- Open the door .
- Turn unit on using the **[ON/OFF]** button.
- Hold down the **"A"** button (see page 4) and press **[START]** until the display shows **"H:00"**.
- Release both buttons.
- Press the **"A"** button until the display shows **"b:02"**.
- Press the **"C"** button to increase or decrease the tone. **"b:00"** = off and **"b:03"** = loudest
- Press **[START]** to save the setting.
- Close the door.

Intensive drying

The final rinse uses a higher temperature which improves the drying result.

The running time may increase slightly. (Use caution if utensils are delicate!)

- Open the door (for hidden controls only).
- Turn unit on using the **[ON/OFF]** button.
- Hold down the **"A"** button (see page 4) and press **[START]** until the display shows **"H:00"**.
- Release both buttons.
- Press the **"A"** button until the display indicates **"d:00"**.
- Press the **"C"** button to turn intensive drying on or off. **"d:01"** = ON or **"d:00"** = OFF
- Press **[START]** to save the setting.
- Close the door (for hidden controls only).

Auto Power Off

To save energy, the dishwasher is turned off 1 minute after the wash cycle ends. Auto Power Off can be adjusted from P:00 to P:02.

To change the factory setting (P:01):

- Open the door (for hidden controls only).
- Turn unit on using the **[ON/OFF]** button.
- Hold down the **"A"** button (see page 4) and press **[START]** until the display shows **"H:00"**.
- Release both buttons.
- Press the **"A"** button until the display indicates **"P:01"**.
- Press the **"C"** button to turn intensive drying on or off. **"P:00"** = dishwasher does not turn off automatically, **"P:01"** = dishwasher turns off after 1 minute, **"P:02"** = dishwasher turns off after 120 minutes (2 hours)
- Press **[START]** to save the setting.
- Close the door (for hidden controls only).

Operating the unit

Turning on the appliance

- Open the door (for hidden controls only).
- Turn unit on by pressing the **[ON/OFF]** button. The LED of the last selected cycle flashes.
- The expected cycle duration flashes on the digital display.
- Press **[START]**.
- Close the door (for hidden controls only). The cycle starts running.

Interrupting the cycle

- Open the door (for hidden controls only).
- Press the **[ON/OFF]** button. The LEDs go out. The program is saved. If the door was opened on an appliance with warm water connection or that is heated, first leave the door ajar for several minutes and then close. Otherwise, expansion (pressure) may cause the appliance door to spring open or water to run out of the appliance.
- To continue the cycle, press the **[ON/OFF]** button again.
- Close the door (for hidden controls only).

Cancelling or changing the cycle

When the display indicates **"0:00"** it means the cycle has ended. The end of cycle is also indicated by a cycle completion signal in select models.

To cancel the cycle:

- Open the door (for hidden controls only).
- Press **[START]** for approximately 3 seconds until **"0:01"** is displayed .
- Close the door (for hidden controls only). The cycle will run for approximately 1 minute.
- The display will indicate **"0:00"** when the cycle sequence is done.
- Open the door (for hidden controls only) and press the **[ON/OFF]** button.
- Close the door (for hidden controls only).

To change the cycle:

- Follow the steps above to cancel the current cycle.
- When the display indicates **"0:00"** you may select a different cycle.
- Press **[START]** and close the door. The new cycle will begin.

Child-proof button * (for visible controls only)

You can activate this option to prevent accidental changes to the running program by children.

To activate:

- Start the desired cycle.
- Hold down the **"B"** button for approximately 4 seconds until the display indicates **"CL"**.
- The **"CL"** will be indicated now if any button is pressed and the program will not be reset.

To deactivate:

- Hold down the **"B"** button for approximately 4 seconds until the display no longer indicates **"CL"**.

Child-proof lock *

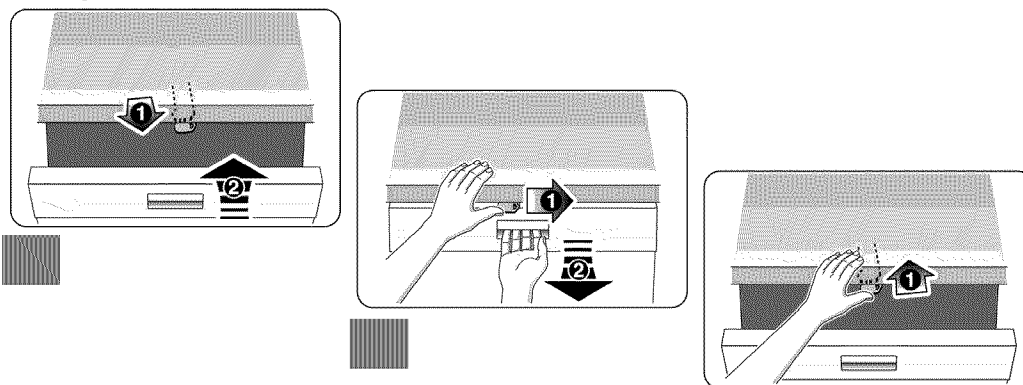

The Child-proof lock is designed to prevent children from opening the dishwasher.

- To lock the door, push the slider below the door grip to the right.
- To unlock the door, push the slider to the left.

Maintenance and care

A regular inspection and maintenance of your machine will help to prevent faults. This saves time and prevents problems.

Overall condition of the machine

Check spray arm for grease and limescale deposits.

If you find such deposits:

- Fill detergent dispenser with detergent.
- Start the appliance without utensils in the cycle with the highest rinsing temperature (see page 13 for cycle temperatures).
- Clean the appliance with detergents/appliance cleaners which are particularly suitable for use with dishwashers.
- Regularly clean door seal with a damp cloth.

Never use a steam cleaner to clean your dishwasher. The manufacturer is not liable for any consequential damage.

Regularly wipe the front of the appliance with a damp cloth; water and a little liquid soap are adequate. Do not use sponges with a rough surface or abrasive detergents, as these could scratch the surfaces.

Stainless steel appliances: To prevent corrosion, avoid using sponge cloths.

Filters

The filter system consists of a coarse filter, a flat fine filter and a microfilter. The filters keep large foreign objects in the rinsing water away from the pump. Foreign objects may occasionally block the filters.

Check the filters for residue by:

- Unscrew filter cylinder as illustrated at top right and take out filter system.
- Remove any residue and clean filters under running water.
- Reinstall filter system in reverse sequence and ensure that the arrow marks are opposite each other after closing the filter system.

Spray arms

Limescale and contaminants in the rinsing water may block nozzles and bearings on the spray arms.

Check outlet nozzles on the spray arms for blockages by:

- Unscrew the upper spray arm.
- Remove the lower spray arm.

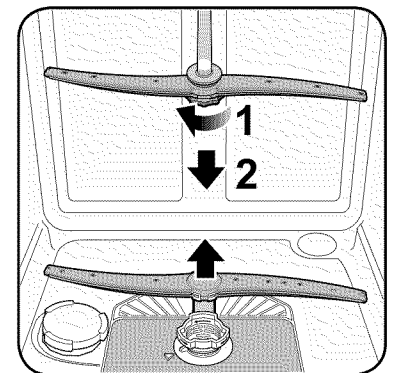
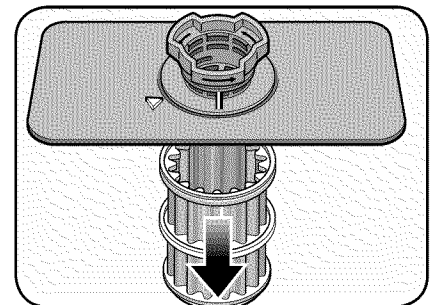
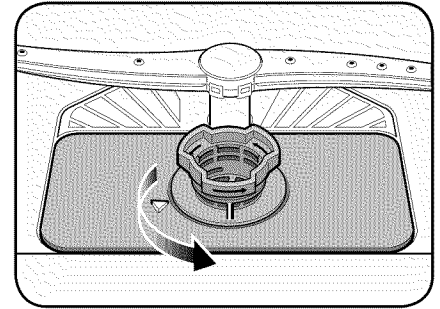

Waste water pump

Large food remnants in the rinsing water not retained by the filters may block the waste water pump. The rinsing water does not get pumped out and covers the filter.

In this case:

- Disconnect the appliance from the power supply.
- Remove the filters.
- Scoop out water, use a sponge if required.
- Using a spoon, pry off pump cover (as illustrated) until it clicks, then grip the cover by the lug and first pull it upward until it resists and then pull it out forward.
- Check inner compartment and remove any foreign objects.
- Place cover in the original position, press down and engage.
- Reinstall filters.

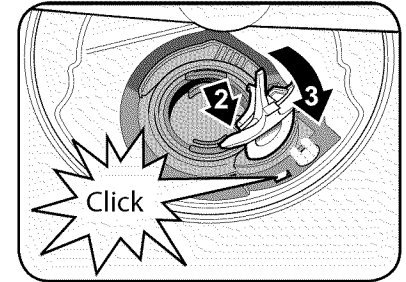
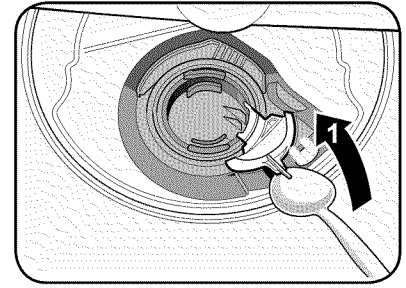

SELF HELP

Dishwashers may occasionally exhibit problems that are unrelated to a malfunction of the dishwasher itself. The following information may help you with a dishwasher problem without involving a repair professional.

Problem	Cause	Action
Dishwasher does not start	<ol style="list-style-type: none"> 1. Door may not be properly latched. 2. Unit may not be turned on. 3. Unit not reset or previous cycle not completed. 4. Delay start engaged. 5. Interruption of electrical power supply to dishwasher or blown fuse. 6. Child lock activated (select models). 7. The door may have been closed without first selecting a cycle. 8. Water supply may not be turned on. 	<ol style="list-style-type: none"> 1. Shut the door completely. 2. Press the main power switch to turn unit on. 3. To reset, refer to "Canceling or changing the cycle" section in this manual. 4. To reset, refer to "Delay Start" section in this manual. 5. Check circuit breaker. 6. Deactivate the child lock. Refer to "Child Lock" section in this manual if applicable. 7. Select a cycle and close the door. 8. Check and turn on water supply.
Dishwasher beeping (end of cycle signal)	Default factory settings alert the customer that the cycle has completed by beeping. This feature can be deactivated if so desired.	To adjust the volume or deactivate, refer to "Cycle Completion Signal" section in this manual.
Display does not illuminate or console lights are not on	<ol style="list-style-type: none"> 1. A fuse may have been blown or circuit breaker tripped. 2. Door not closed or latched. <p>Note: For models with controls on the top portion of the door, the display only illuminates when the door is opened and controls are visible.</p>	<ol style="list-style-type: none"> 1. Check the fuse or circuit breaker box and replace the fuse or reset the breaker if necessary. 2. Ensure that door is properly latched and completely closed.
Dishwasher seems to run a long time	<ol style="list-style-type: none"> 1. Incoming water is not warm enough. 2. Cycle time can vary due to soil and water conditions. 3. Rinse agent dispenser is empty. 4. Dishwasher connected to cold water supply. <p>Note: Refer to "Cycle Chart Data" section in this manual for typical cycle length.</p>	<ol style="list-style-type: none"> 1. Before starting a cycle, run hot water faucet at the sink nearest to the dishwasher. 2. Sensors in the dishwasher automatically increase the cycle time to ensure a good wash when heavy soil is detected. 3. Add rinse agent. 4. Verify dishwasher is connected to hot water supply plumbing.
Dishes aren't getting clean enough	<ol style="list-style-type: none"> 1. Spray arm movement is obstructed. 2. Spray arm nozzles clogged. 3. Improper use of detergents. 4. Filters could be clogged. 5. Dishes are nested or loaded too close together. 6. Selected wash cycle is not suitable for food soil conditions. 	<ol style="list-style-type: none"> 1. Ensure that spray arm movement is not blocked by hand rotating spray arms. 2. Remove the spray arms and clean according to "Check/Clean the Spray Arm Nozzles" in Care and Maintenance section of this manual. 3. Increase or decrease detergent depending on the water hardness. Refer to Table under "Adding Detergent and Rinse Agent". 4. Clean the filter. Refer to "Check/Clean the Filter System" under Care and Maintenance section of this manual. 5. Rearrange load such that water spray can reach all items in the dishwasher. See also "Preparing and Loading" section of this manual. 6. Refer to "Wash Cycle" section in Operating the Dishwasher section of this manual.
Dishes are not getting dry enough	<ol style="list-style-type: none"> 1. Rinse agent dispenser is empty. (Rinse agent indicator is activated). 2. Improper loading of dishes. 3. Selected cycle does not include drying. <p>Note: Plastic or Teflon do not typically dry as completely as other items due to their inherent properties.</p>	<ol style="list-style-type: none"> 1. Add rinse agent. The use of rinse agent improves drying. 2. Rearrange load to ensure items are not nested. Refer also to the "Preparing and Loading" section of this manual. 3. Rinse and Hold setting does not include drying cycle. <p>Note: Select models offer an extra heating options to improve drying performance. Refer to "Wash Cycle options" under the Operating the Dishwasher section of this manual.</p>
Odor	<ol style="list-style-type: none"> 1. Food debris is present at the bottom of the dishwasher. 2. Food particles are present near the door seal. 3. Dishes left too long in unit before running a cycle. 4. Residual water is present at the bottom of the dishwasher. 5. Drain hose is obstructed. 	<ol style="list-style-type: none"> 1. Remove the filters and clean according to the "Check/Clean the Filter System" section of this manual. 2. Refer to "Clean the Door Gasket and Door Seal" in the Care and Maintenance section of this manual. 3. Run a Rinse/Hold cycle if you do not intend to immediately wash the dishes. 4. Ensure the unit has completely drained from the last cycle. Refer to the "Canceling or changing the cycle" section of this manual. 5. Remove any obstructions from the drain hose by calling qualified personnel. <p>Note: If odor still persists, run the Normal/Regular cycle until it flushes and interrupt the cycle and place an 8 oz. cup of distilled white vinegar solution on the top rack and then finish the cycle.</p>

Problem	Cause	Action
Dishwasher not filling with water	<ol style="list-style-type: none"> 1. Restriction in the water supply system. 2. Previous wash cycle was not completed. 3. Delay-start is active. 	<ol style="list-style-type: none"> 1. Ensure that the water supply valve (typically located under kitchen sink) is open and check that the water supply line has no kinks and clogs. 2. Refer to the "Canceling or changing the cycle" section of this manual. 3. Cancel the delay-start or wait until delay-start time completes (times out). Refer to the "Delay Start" section of this manual.
Water Leaks	<ol style="list-style-type: none"> 1. Suds 2. Door seal could be pulled away from track. 3. Condensation vent is blocked. 4. Improper installation. 	<ol style="list-style-type: none"> 1. Wrong type of detergent results in suds and leaks. Use only dishwasher detergents. If suds still persist, then add one tablespoon of vegetable oil at the bottom of the dishwasher and run the desired cycle. 2. Ensure that door seal is in the track. 3. Ensure that condensation vent is not blocked. Refer to "Loading Extra Tall Items" in the Preparing and Loading the Dishwasher section of this manual. 4. Have proper installation verified by qualified personnel (water supply, drain system, leveling, plumbing).
Tub stains	<ol style="list-style-type: none"> 1. Stains on the dishwasher interior are due to hardness of water. 2. Silverware in contact with tub. 	<ol style="list-style-type: none"> 1. Concentrated Lemon juice can reduce the build up of hard water stains. Run a normal cycle until it flushes and interrupt the cycle and then place an 8 oz. cup of the concentrated lemon solution on the top rack and finish the cycle. This can be done periodically to avoid build up. 2. Ensure that the silverware does not make contact with the tub while running a cycle.
Streaks on glassware or residue on the dishes	Incorrect rinse agent setting.	Depending on the hardness of water, adjust the rinse agent dispenser. Refer to "Adding Detergent and Rinse Agent" section in this manual for adjustment.
Fascia panel discolored or marked	Abrasive cleaner used.	Use mild detergents with soft damp cloth.
Noise during wash cycle	The dishes may not be arranged properly.	Water circulation sound is normal, but if you suspect items are banging into each other or into the spray arms, refer to the "Preparing and Loading" section of this manual for optimal arrangement.
Detergent dispenser cover will not shut	<ol style="list-style-type: none"> 1. Improper operation of detergent cover. 2. Previous cycle has not been finished, reset, or cycle was interrupted. 	<ol style="list-style-type: none"> 1. Refer to "Adding Detergent and Rinse Aid" section of this manual for instructions on opening and closing the dispenser. 2. Refer to the "Canceling or changing the cycle" section of this manual.
Unable to select desired cycle	Previous cycle has not finished or another cycle has already started.	Refer to the "Canceling or changing the cycle" section of this manual.
Error Codes	If fault code (E01 to E30) is indicated on the digital display 3, first disconnect the appliance from the power supply. You can rectify certain faults yourself (see following fault description), for all other faults please contact customer service and state the indicated fault E:XX.	
Water is left in the appliance at the end of the programme	<ol style="list-style-type: none"> 1. (E24) Waste water hose is blocked or kinked. 2. (E25) Waste water pump blocked, cover on the waste water pump is not locked in position 3. Filters blocked. 4. The programme has not yet ended. 	<ol style="list-style-type: none"> 1. See Care and Maintenance. 2. Wait until programme ends (digital display indicates 0:00) or implement the "Reset"function.

Your dishwasher requires no special care other than that described in the Maintenance and care section of the Use and Care Manual. If you are having a problem with your dishwasher, before calling for service please refer to the Self Help section in the Use and Care Manual. If service is necessary, contact your dealer or installer or an authorized service center. Do not attempt to repair the appliance yourself. Any work performed by unauthorized personnel may void the warranty.

If you are having a problem with your dishwasher and are not pleased with the service you have received, please take the following steps (in the order listed below) until the problem is corrected to your satisfaction:

1. Contact your installer or the Authorized Service Contractor in your area.
2. E-mail us from the customer service section of our web site, www.boschappliances.com.
3. Write us at the address below:
BSH Home Appliances, Corp.
5551 McFadden Avenue
Huntington Beach, CA 92649
4. Call Customer Service at 1-800-944-2904.
Please be sure to include (if you are writing), or have available (if you are calling), the following information:
 - Model number
 - Serial number
 - Date of original purchase
 - Date the problem originated
 - Explanation of the problem

Statement of Limited Product Warranty

What this Warranty Covers & Who it Applies to: The limited warranty provided by BSH Home Appliances (“Bosch”) in this Statement of Limited Product Warranty applies only to Bosch dishwashers (“Product”) sold to you, the first using purchaser, provided that the Product was purchased: (1) for your normal, household (non-commercial) use, and has in fact at all times only been used for normal household purposes; (2) new at retail (not a display, “as is”, or previously returned model), and not for resale, or commercial use; and (3) within the United States or Canada, and has at all times remained within the country of original purchase. The warranties stated herein apply only to the first purchaser of the Product and are not transferable.

- Please make sure to return your registration card; while not necessary to effectuate warranty coverage, it is the best way for Bosch to notify you in the unlikely event of a safety notice or product recall.

How Long the Warranty Lasts: Bosch warrants that the Product is free from defects in materials and workmanship for a period of three hundred sixty five (365) days (i.e., 1 year) from the date of purchase. The foregoing timeline begins to run upon the date of purchase, and shall not be stalled, tolled, extended, or suspended, for any reason whatsoever. Labor and shipping costs are included in this basic coverage.

Extended Limited Warranty: Bosch also provides these additional limited warranties:

- **2 Year Limited Warranty:** Bosch will repair or replace any component that proves to be defective in materials or workmanship (excludes labor charges).
- **5 Year Limited Warranty on Electronics:** Bosch will repair or replace any Bosch microprocessor or printed circuit board if it proves to be defective in materials or workmanship (excludes labor charges).
- **5 Year Limited Warranty on Dish Racks:** Bosch will replace the upper or lower dish rack (excluding rack components), if the rack proves defective in materials or workmanship (excludes labor charges).
- **Lifetime Warranty against Stainless Steel Rust Through:** Bosch will replace your dishwasher with the same model or a current model that is substantially equivalent or better in functionality, if the inner liner should rust through (excludes labor charges). Bosch will replace the stainless steel door if the door should rust through (excludes labor charges).

The foregoing timeline begins to run upon the date of purchase, and shall not be stalled, tolled, extended, or suspended, for any reason whatsoever.

Repair/Replace as Your Exclusive Remedy: During this warranty period, Bosch or one of its authorized service providers will repair your Product without charge to you (subject to certain limitations stated herein) if your Product proves to have been manufactured with a defect in materials or workmanship. If reasonable attempts to repair the Product have been made without success, then Bosch will replace your Product (upgraded models may be available to you, in Bosch’s sole discretion, for an additional charge). All removed parts and components shall become the property of Bosch at its sole option. All replaced and/or repaired parts shall assume the identity of the original part for purposes of this warranty and this warranty shall not be extended with respect to such parts. Bosch’s sole liability and responsibility hereunder is to repair manufacturer-defective Product only, using a Bosch-authorized service provider during normal business hours. For safety and property damage concerns, Bosch highly recommends that you do not attempt to repair the Product yourself, or use an un-authorized servicer; Bosch will have no responsibility or liability for repairs or work performed by a non-authorized servicer. If you choose to have someone other than an authorized service provider work on your Product, **THIS WARRANTY WILL AUTOMATICALLY BECOME NULL AND VOID.** Authorized service providers are those persons or companies that have been specially trained on Bosch products, and who possess, in Bosch’s opinion, a superior reputation for customer service and technical ability (note that they are independent entities and are *not* agents, partners, affiliates or representatives of Bosch). Notwithstanding the foregoing, Bosch will not incur any liability, or have responsibility, for the Product if it is located in a remote area (more than 100 miles from an authorized service

provider) or is reasonably inaccessible, hazardous, threatening, or treacherous locale, surroundings, or environment; in any such event, if you request, Bosch would still pay for labor and parts and ship the parts to the nearest authorized service provider, but you would still be fully liable and responsible for any travel time or other special charges by the service company, assuming they agree to make the service call.

Out of Warranty Product: Bosch is under no obligation, at law or otherwise, to provide you with any concessions, including repairs, pro-rates, or Product replacement, once this warranty has expired.

Warranty Exclusions: The warranty coverage described herein excludes all defects or damage that are not the direct fault of Bosch, including without limitation, one or more of the following: (1) use of the Product in anything other than its normal, customary and intended manner (including without limitation, any form of commercial use, use or storage of an indoor product outdoors, use of the Product in conjunction with air or water-going vessels); (2) any party’s willful misconduct, negligence, misuse, abuse, accidents, neglect, improper operation, failure to maintain, improper or negligent installation, tampering, failure to follow operating instructions, mishandling, unauthorized service (including self-performed “fixing” or exploration of the appliance’s internal workings); (3) adjustment, alteration or modification of any kind; (4) a failure to comply with any applicable state, local, city, or county electrical, plumbing and/or building codes, regulations, or laws, including failure to install the product in strict conformity with local fire and building codes and regulations; (5) ordinary wear and tear, spills of food, liquid, grease accumulations, or other substances that accumulate on, in, or around the Product; and (6) any external, elemental and/or environmental forces and factors, including without limitation, rain, wind, sand, floods, fires, mud slides, freezing temperatures, excessive moisture or extended exposure to humidity, lightning, power surges, structural failures surrounding the appliance, and acts of God. In no event shall Bosch have any liability or responsibility whatsoever for damage to surrounding property, including cabinetry, floors, ceilings, and other structures or objects around the Product. Also excluded from this warranty are scratches, nicks, minor dents, and cosmetic damages on external surfaces and exposed parts; Products on which the serial numbers have been altered, defaced, or removed; service visits to teach you how to use the Product, or visits where there is nothing wrong with the Product; correction of installation problems (you are solely responsible for any structure and setting for the Product, including all electrical, plumbing or other connecting facilities, for proper foundation/flooring, and for any alterations including without limitation cabinetry, walls, floors, shelving, etc.); and resetting of breakers or fuses.

TO THE EXTENT ALLOWED BY LAW, THIS WARRANTY SETS OUT YOUR EXCLUSIVE REMEDIES WITH RESPECT TO PRODUCT, WHETHER THE CLAIM ARISES IN CONTRACT OR TORT (INCLUDING STRICT LIABILITY, OR NEGLIGENCE) OR OTHERWISE. THIS WARRANTY IS IN LIEU OF ALL OTHER WARRANTIES, WHETHER EXPRESS OR IMPLIED. ANY WARRANTY IMPLIED BY LAW, WHETHER FOR MERCHANTABILITY OR FITNESS FOR A PARTICULAR PURPOSE, OR OTHERWISE, SHALL BE EFFECTIVE ONLY FOR THE PERIOD THAT THIS EXPRESS LIMITED WARRANTY IS EFFECTIVE. IN NO EVENT WILL THE MANUFACTURER BE LIABLE FOR CONSEQUENTIAL, SPECIAL, INCIDENTAL, INDIRECT, “BUSINESS LOSS”, AND/OR PUNITIVE DAMAGES, LOSSES, OR EXPENSES, INCLUDING WITHOUT LIMITATION TIME AWAY FROM WORK, HOTELS AND/OR RESTAURANT MEALS, REMODELLING EXPENSES IN EXCESS OF DIRECT DAMAGES WHICH ARE DEFINITELY CAUSED EXCLUSIVELY BY BOSCH, OR OTHERWISE. SOME STATES DO NOT ALLOW THE EXCLUSION OR LIMITATION OF INCIDENTAL OR CONSEQUENTIAL DAMAGES, AND SOME STATES DO NOT ALLOW LIMITATIONS ON HOW LONG AN IMPLIED WARRANTY LASTS, SO THE ABOVE LIMITATIONS MAY NOT APPLY TO YOU. THIS WARRANTY GIVES YOU SPECIFIC LEGAL RIGHTS, AND YOU MAY ALSO HAVE OTHER RIGHTS WHICH VARY FROM STATE TO STATE. No attempt to alter, modify or amend this warranty shall be effective unless authorized in writing by an officer of BSH.

How to Obtain Warranty Service: TO OBTAIN WARRANTY SERVICE FOR YOUR PRODUCT, YOU SHOULD CONTACT THE NEAREST BOSCH AUTHORIZED SERVICE CENTER, OR CALL 800-944-2904, or write Bosch at: BSH Home Appliances - 5551 McFadden Avenue, Huntington Beach, CA 92649 /

Félicitations et merci de Bosch !

Merci d'avoir choisi un lave-vaisselle Bosch. Vous rejoignez les nombreux consommateurs qui exigent un rendement silencieux et supérieur d'un lave-vaisselle.

Ce guide a été écrit en vue de la sécurité et du côté pratique, et l'information contenue ici est très importante. Nous recommandons de lire ce guide avant d'utiliser le lave-vaisselle la première fois.

Pour en connaître davantage sur le lave-vaisselle et les accessoires disponibles ainsi que sur les autres appareils Bosch de haute qualité, visiter le site www.bosch-appliances.com.

Pour toute question ou tout commentaire, communiquer par téléphone au 1-800-944-2904 ou par écrit :

BSH Home Appliances, Corp.

5551 McFadden Avenue

Huntington Beach, CA 92649

Instructions importantes de sécurité	3
Apprendre à connaître son appareil.....	4
Composants du lave-vaisselle	5
Caractéristiques et options.....	6
Sel	7
Détergent	7
Produit de rinçage.....	8
Matériaux de la lave-vaisselle	9
Chargement du lave-vaisselle	9-11
Accessoires des paniers.....	12-13
Informations sur les cycles de lavage.....	14
Supplémentaires	15
Caractéristiques supplémentaires.....	15-16
Fonctionnement de l'appareil	17
Entretien et nettoyage	18-19
Aide	20-21
Service après-vente	22
Garantie limitée de produit	23

Instructions importantes de sécurité

AVIS

Ne jamais utiliser de produits nettoyants à vapeur pour nettoyer le lave-vaisselle. Le fabricant n'est pas responsable des dommages ni des conséquences.

Ne jamais utiliser de produits chimiques pour nettoyer le lave-vaisselle. Certains produits nettoyants contenant du chlore peuvent endommager l'appareil et causer un risque pour la santé.

Il est fortement recommandé à l'utilisateur de se familiariser avec la marche à suivre d'arrêt pour l'alimentation en eau ainsi que celle de l'alimentation électrique. Voir les instructions d'installation ou en parler avec l'installateur pour plus de détails.

AVERTISSEMENT

Un usage inadéquat du lave-vaisselle peut causer des blessures sérieuses ou la mort. Ne pas utiliser l'appareil à des fins autres que celles indiquées dans ce guide ou à d'autres fins que ce qui est expliqué dans les pages suivantes.

Il peut en résulter des dommages au produit et/ou des blessures en utilisant les services d'un technicien non qualifié ou des pièces de rechange qui ne sont pas d'origine. Toute réparation doit être effectuée par un technicien qualifié qui utilise seulement des pièces de rechange d'origine.

Il peut en résulter un choc électrique ou un incendie, si l'alimentation électrique au lave-vaisselle décrit dans ce guide est installée inadéquatement ou si le lave-vaisselle n'est pas mis à la terre correctement. Ne pas utiliser l'appareil décrit dans ce guide en cas de doute quant à l'installation de l'alimentation électrique ou à la mise à la terre.

Avvertissement : pour réduire le risque d'incendie, de choc électrique, de blessures, observer ce qui suit :

- Cet appareil doit être mis à la terre sur un système de câblage permanent en métal ou un conducteur de mise à la terre d'équipement doit être acheminé avec les conducteurs de circuits et branché sur la borne de mise à la terre d'équipement ou le fil du lave-vaisselle. Voir les instructions d'installation comprises avec le lave-vaisselle pour plus de détails sur les exigences électriques.
- Utiliser le lave-vaisselle seulement pour l'usage auquel il est destiné soit, laver la vaisselle et les ustensiles de cuisine.
- Le lave-vaisselle est doté des instructions d'installation et d'un guide d'utilisation et d'entretien. Lire et comprendre toutes les instructions avant d'utiliser l'appareil.
- Utiliser seulement les détergents et agents de rinçage recommandés pour les lave-vaisselle et conserver hors de la portée des enfants.
- Au moment de charger la vaisselle :
 - Placer les ustensiles affûtés afin qu'ils n'endommagent pas le joint de porte.
 - Placer les couteaux et autres ustensiles affûtés avec le MANCHE VERS LE HAUT pour réduire les risques de blessures.
- Ne pas laver les articles en plastique à moins qu'ils ne soient recommandés pour lave-vaisselle. Autrement, voir les recommandations du fabricant.
- Ne pas faire fonctionner le lave-vaisselle si les panneaux ne sont pas en place.
- Ne pas jouer ni outrepasser les commandes et les verrouillages.
- Ne pas abuser, s'asseoir, se tenir debout sur la porte ou les paniers du lave-vaisselle.
- Pour réduire le risque de blessures, ne pas laisser les enfants jouer dans ou avec l'appareil.
- Lorsque les enfants sont suffisamment âgés pour utiliser l'appareil, il incombe aux parents ou aux tuteurs légaux d'enseigner les consignes de sécurité.
- Dans certaines conditions, du gaz hydrogène peut se former dans un système d'eau chaude qui n'a pas été utilisé pendant deux semaines ou plus. L'hydrogène est un gaz explosif. Avant d'utiliser le lave-vaisselle qui n'a pas été utilisé pendant deux semaines ou plus, ouvrir tous les robinets d'eau chaude et laisser couler l'eau quelques minutes. Ceci permet à l'hydrogène de s'échapper. Puisque l'hydrogène est un gaz explosif, ne pas fumer ni utiliser une flamme nue à ce moment.
- Enlever la porte au moment de jeter un lave-vaisselle.
- Pour éviter tout dommage au plancher ou de la moisissure, ne pas laisser l'eau stagner autour ou sous l'appareil.
- Protéger le lave-vaisselle des éléments, du gel, pour éviter tout dommage possible. Les dommages causés par le gel ne sont pas couverts par la garantie.

Apprendre à connaître son appareil

Modèles: SHV58ExxUC, SHX58ExxUC, SHX68E0xUC

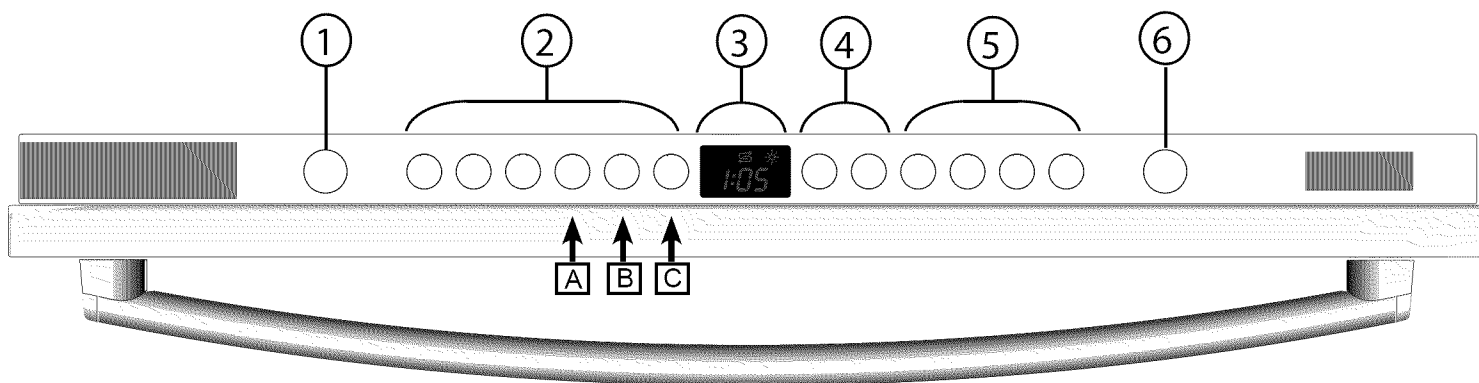

Modèles: SGE63ExxUC, SHE68E0xUC

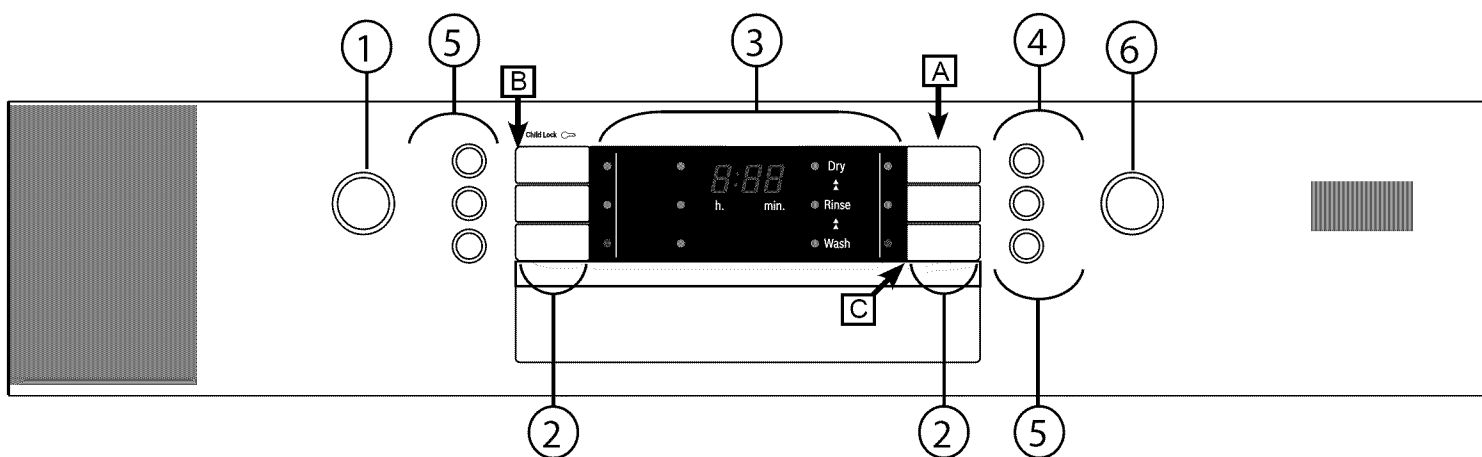

Modèles: SHV68ExxUC, SHX68E1xUC

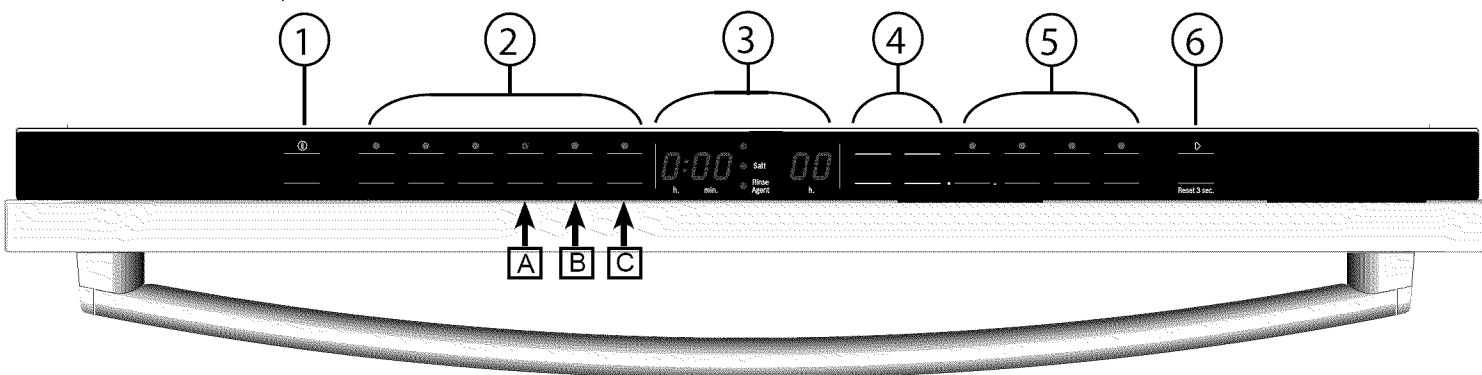

Modèles: SHE68E1xUC

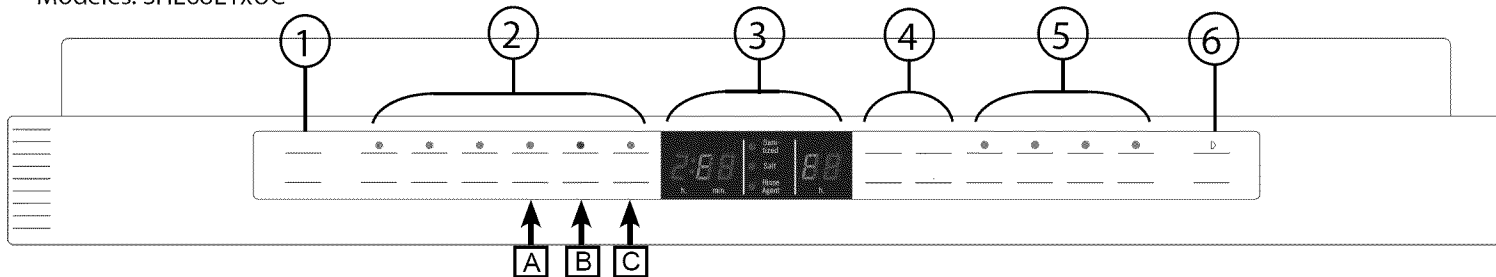

- 1 - Touche marche-arrêt
- 2 - Cycles de lavage
- 3 - Affichage numérique

- 4 - Marche différée
- 5 - Options de cycle additionnel
- 6 - Touche marche

Composants du lave-vaisselle

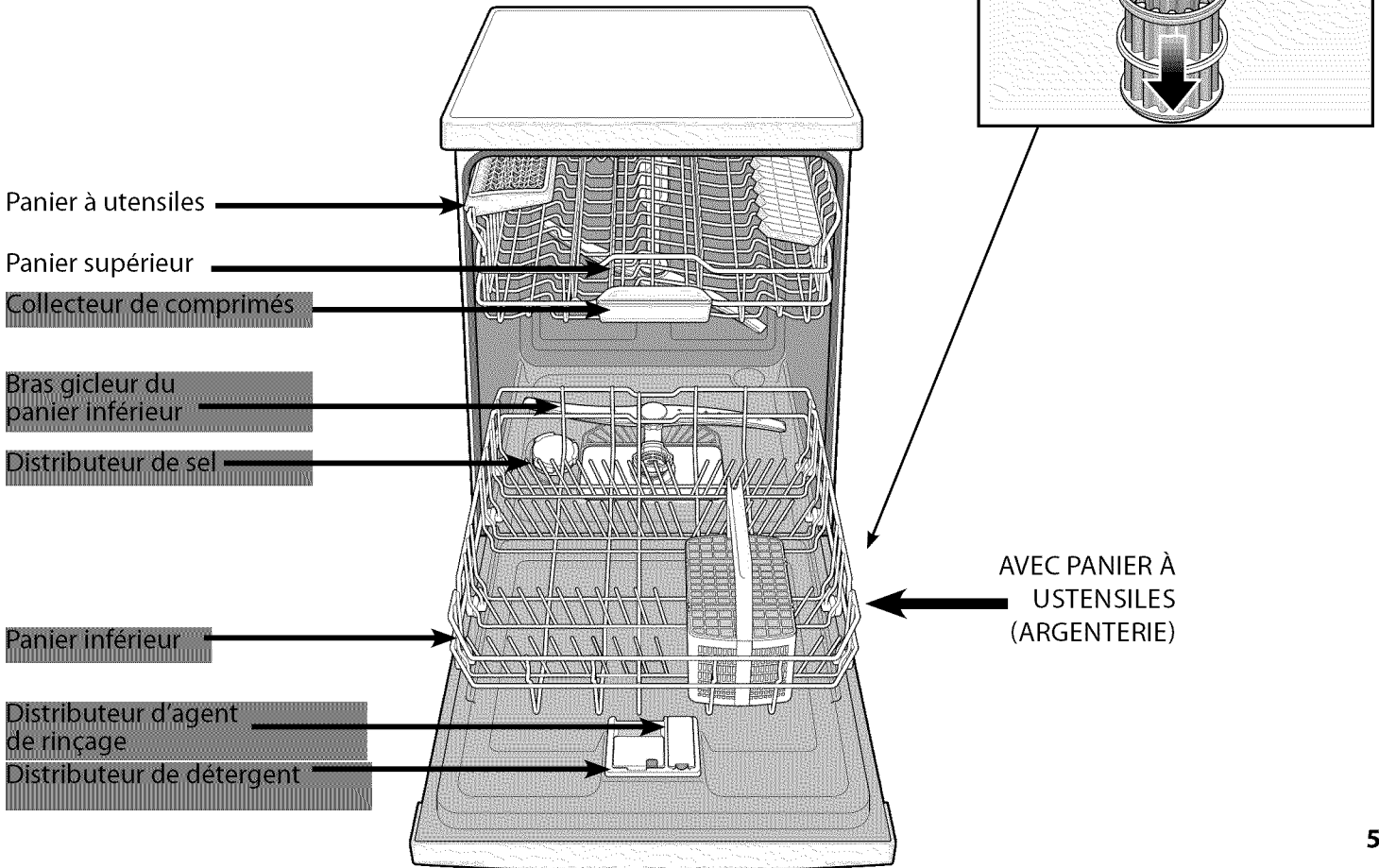
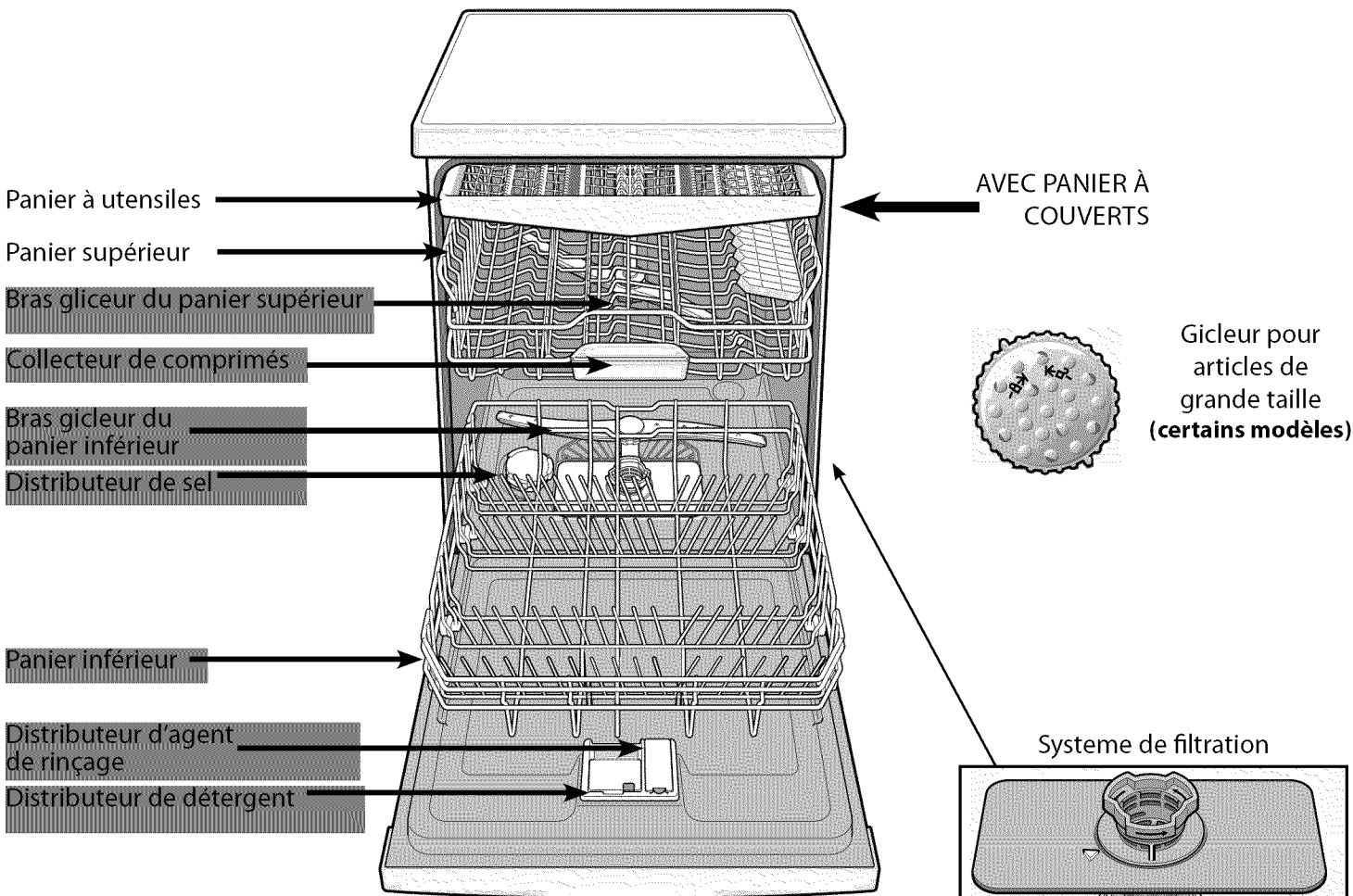

Caractéristiques et options

Système adoucisseur d'eau

Le lave-vaisselle a besoin d'eau douce pour obtenir de bons résultats de lavage et est équipé d'un adoucisseur d'eau interne. Toutefois, si votre habitation est équipée d'un système adoucisseur d'eau, vous n'aurez pas besoin d'utiliser le système intégré au lave-vaisselle.

La quantité de sel requise dépend du degré de dureté de l'eau du robinet (consulter le tableau de droite pour plus d'informations).

Pour que l'adoucisseur d'eau fonctionne correctement, il nécessite l'emploi d'un sel adoucisseur d'eau pour lave-vaisselle. La quantité de sel versée peut être ajustée entre **H:00** et **H:07**. Le sel n'est pas requis à **H:00** (ceci est le paramètre usine par défaut - consulter le tableau de droite).

- Ouvrir la porte.
- Allumer l'appareil en appuyant sur [ON/OFF] (Activer/Désactiver).
- Maintenir la touche "A" enfoncée et appuyer et maintenir la touche [START] (Démarrer) enfoncée jusqu'à ce que l'affichage indique **H:00**.
- Relâcher les deux touches.
- Appuyer sur "C" pour sélectionner le paramètre souhaité.
- Sauvegarder le paramètre sélectionné en appuyant sur [START] (Démarrer).
- Fermer la porte.

Note: Pour plus d'informations sur la façon d'utiliser la bandelette de test de dureté de l'eau fournie dans le kit échantillon the detergent, s'il vous plaît voir ci-dessous.



tap water hardness ppm CaCO ³ /l	set value on dishwasher	use dishwasher salt
0 - 110	H:00	non
120 - 140	H:01	oui
150 - 180	H:02	oui
190 - 210	H:03	oui
220 - 290	H:04	oui
300 - 370	H:05	oui
380 - 540	H:06	oui
550 - 890	H:07	oui

Setting value from factory H:00

AVERTISSEMENT: Ne jamais remplir le distributeur de sel avec du détergent. Ceci détruira le système d'adoucisseur d'eau. Pour empêcher la corrosion, toujours remplir de sel immédiatement avant la mise en circuit de l'appareil.

Utilisation d'une bandelette pour tester la dureté de l'eau

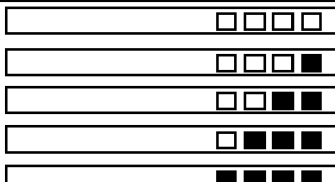
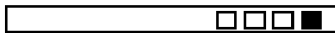
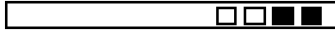
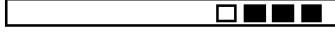
	<p>Kurz eintauchen (1 sec), leicht abschütteln und nach 1 min ablesen.</p> <p>4 grün/green/vert 1 rot/red/rouge 2 rot/red/rouge 3 rot/red/rouge 4 rot/red/rouge</p>	<p>Dip briefly (1 sec), shake off excess water and compare after 1 min.</p> <p><3°dH/ <3.75°e/ <5.4°f >4°dH/ >5°e/ >7.2°f >8.4°dH/ >10.5°e/ >15.1°f >14°dH/ >17.5°e/ >25.2°f >21°dH/ >26.25°e/ >37.8°f</p>	<p>Plongez brièvement (1 sec), égouttez l'excès d'eau et comparez après 1 min.</p> <p><3°dH/ <3.75°e/ <5.4°f >4°dH/ >5°e/ >7.2°f >8.4°dH/ >10.5°e/ >15.1°f >14°dH/ >17.5°e/ >25.2°f >21°dH/ >26.25°e/ >37.8°f</p>	<p>AQUADUR®</p> <p>Teststäbchen zur Bestimmung der Wasserhärte</p> <p>Test stick for determination of water hardness</p> <p>Bandelette pour déterminer la dureté de l'eau</p> <p>LOT 612</p>
---	---	---	--	---

	Détermination de la dureté de l'eau	Réglage de l'adoucisseur d'eau	Remplir de sel
Plongez brièvement (pendant 1 seconde) la bandelette dans l'eau du robinet. Égouttez l'excédent d'eau et comparez au bout d'environ 1 minute.	Au bout d'une (1) minute, la décoloration rouge visible sur la bandelette vous indiquera le paramètre correct.	Alignement de l'appareil adoucisseur	Verser le sel dans le récipient à sel
	0	H:00	no
	1	H:00	no
	2	H:02	oui
	3	H:04	oui
	4	H:06	oui

Utilisation du sel

Toujours remplir de sel immédiatement avant de mettre l'appareil en circuit. Ceci permet de dissoudre le surplus de solution de sel et de ne pas corroder le réservoir de rinçage.

- Remplir le réservoir avec de l'eau (seulement requis au moment de la première mise en circuit de l'appareil).
- Ajouter du sel (pas de sel de table). L'eau est déplacée et s'écoule.
- Dès que l'indicateur de remplissage de sel s'allume sur le devant, remplir.
- Remplir le réservoir de sel dès que le témoin de remplissage du sel  ou que le voyant DEL Sel s'allume.

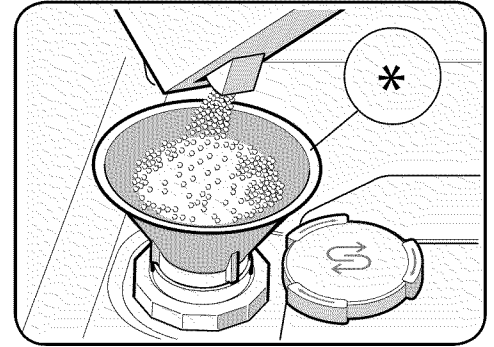

Détergent

Utiliser seulement du détergent conçu pour lave-vaisselle. Pour de meilleurs résultats, utiliser du détergent en poudre.

NOTICE: Pour éviter tout dommage au lave-vaisselle, ne pas utiliser de détergent à vaisselle à la main.

Le lave-vaisselle utilise moins d'eau, alors il faut moins de détergent. Avec de l'eau douce, 1 cuillère à table (15 ml) de détergent nettoie la plupart des charges. Le distributeur de détergent est doté de lignes pour mesurer le détergent de 1 c. à table (15 ml) et 1,75 c. à table (25 ml). 3 c. à table (45 ml) de détergent remplissent complètement le distributeur..

REMARQUE: Pour éviter tout dommage au lave-vaisselle, ne pas ne pas trop utiliser de détergent si l'alimentation en eau est douce. Trop de détergent avec de l'eau douce cause des égratignures sur les verres.

Pour fermer:

Placer le doigt comme indiqué sur l'image de droite, pousser vers l'avant, puis pousser fermement vers le bas jusqu'à ce que vous entendiez un déclic indiquant que le couvercle est en position.

Pour ouvrir:

Appuyez sur le bouton gris de l'illustration de droite afin de faire glisser le couvercle pour l'ouvrir.

REMARQUE: si l'on ne connaît pas la dureté de l'alimentation en eau, utiliser 15 ml de détergent. Augmenter la quantité au besoin jusqu'à la quantité minimale pour nettoyer la vaisselle et les ustensiles.

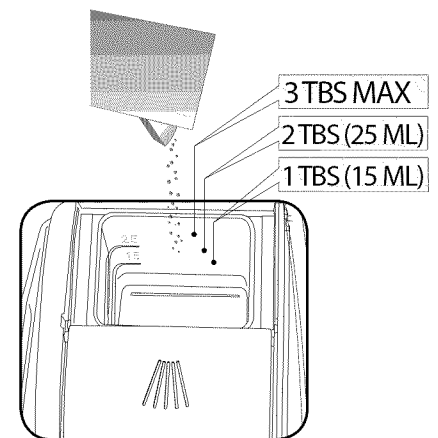

Ajouter le détergent

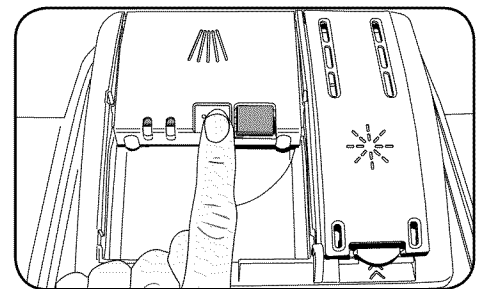

Pour fermer

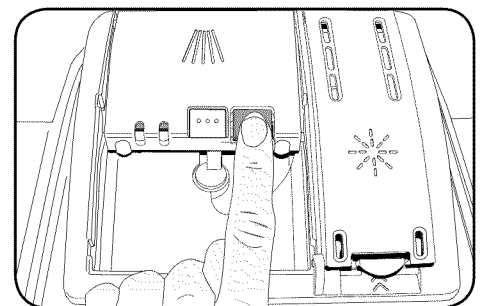

Pour ouvrir le couvercle

Quantité de détergent recommandée				
Wash Cycle (Cycle de Lavage)	Unité	Dureté de l'eau/Quantité de saleté		
		Eau Dure/ Vaisselle très sale	Eau moy. dure/ Vaisselle moy. sale	Eau douce/ Vaisselle lég. sale
Power Scrub	ml	45	45	25-45
	Tbsp	3	3	1.75 to 3
Auto Wash (Lavage Auto)	ml	25-45	25	15-25
	Tbsp	1.75 to 3	1.75	1 to 1.75
Regular Wash	ml	25-45	25	15-25
	Tbsp	1.75 to 3	1.75	1 to 1.75
Delicate (Délicat)	ml	25	15-25	15
	Tbsp	1.75	1 to 1.75	1
Quick/ Glass Care	ml	25	15-25	15
	Tbsp	1.75	1 to 1.75	1

Produit de rinçage

Pour obtenir un séchage adéquat, toujours utiliser un produit de rinçage liquide, même si votre détergent contient déjà un produit de rinçage ou un adjuvant de séchage.

Distributeur de produit de rinçage

Ouvrir le distributeur du produit de rinçage en soulevant la languette avec le pouce.

REMARQUE : le lave-vaisselle indique si le niveau de produit de rinçage est bas soit en affichant le symbole , soit au moyen d'un voyant DEL qui s'allume (selon le modèle). Si le symbole est affiché ou si le voyant DEL est allumé, vous devez remplir le distributeur de produit de rinçage.

Verser le produit de rinçage liquide dans le distributeur comme indiqué jusqu'à ce que le réservoir soit plein. Essuyer tout débordement de liquide de rinçage s'écoulant du réservoir une fois plein.

Réglage de la quantité de produit de rinçage

La quantité de produit de rinçage versée peut être ajustée entre « r:00 » et « r:06 ».

Modification du paramètre :

- Ouvrir la porte.
- Allumer l'appareil en appuyant sur la touche [ON/OFF] (Activer/Désactiver).
- Maintenir la touche **A** enfoncée et appuyer et maintenir la touche [START] (Démarrer) enfoncée jusqu'à ce que l'affichage indique « H:00 ».
- Relâcher les deux touches.
- Appuyer sur **A** jusqu'à ce que l'affichage indique « r:00 ».
- Appuyer sur **C** pour sélectionner le paramètre souhaité.
 - « r:00 » = le distributeur est désactivé
 - « r:01 » = paramètre le plus faible
 - « r:02 » = paramètre faible
 - « r:03 » = paramètre moyen
 - « r:04 » = paramètre moyen-élevé
 - « r:05 » = paramètre élevé
 - « r:06 » = paramètre le plus élevé
- Sauvegarder le paramètre sélectionné en appuyant sur [START] (Démarrer).
- Fermer la porte.

Désactiver le voyant de remplissage du produit de rinçage

- Définir l'option du produit de rinçage sur « r:00 » en effectuant les étapes ci-dessus.

REMARQUE : ne pas modifier la quantité de produit de rinçage à moins que la vaisselle ne comporte des traces (sélectionner le paramètre le plus faible) ou des taches d'eau (sélectionner le paramètre le plus élevé).

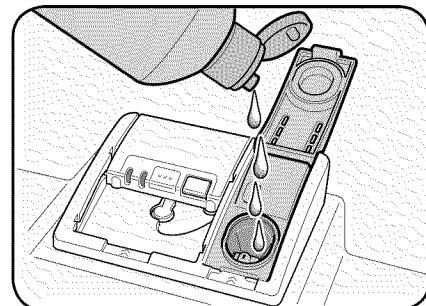
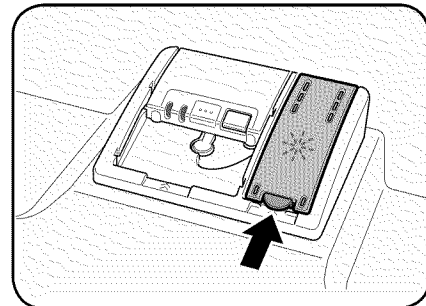

Matériaux de la lave-vaisselle

REMARQUE : avant la première utilisation de votre lave-vaisselle, vérifiez les informations contenues dans cette section. Certains articles ne sont pas lavables au lave-vaisselle et doivent être lavés à la main ; d'autres exigent un chargement spécial. Contacter le fabricant de tels articles pour vérifier s'ils sont adaptés au lave-vaisselle.

Recommandé

Aluminium : l'aluminium anodisé coloré peut s'altérer au fil du temps. Les minéraux contenus dans l'eau sont susceptibles de noircir ou de tacher l'aluminium. Les articles en aluminium peuvent généralement être nettoyés à l'aide d'un tampon métallique à récurer.

Porcelaine, cristal, faïence : certaines pièces peintes à la main peuvent se décolorer, s'altérer ou se tacher. Laver ces pièces à la main. Placer la verrerie fragile pour éviter qu'elle ne bascule ou n'entre en contact avec d'autres pièces durant le cycle de lavage.

Verrerie : les verres de lait peuvent jaunir.

Finis anti-adhésifs : appliquer une petite quantité d'huile végétale sur les surfaces anti-adhésives après le séchage.

Plastique : s'assurer que les pièces en plastique sont lavables au lave-vaisselle.

Acier inoxydable, argent fin et argent plaqué : placer ces pièces de manière à ce qu'elles ne soient pas en contact avec des métaux dissemblables.

Non recommandés

Acrylique : des craquelures (petites fissures) peuvent apparaître sur l'acrylique.

Pièces collées : les adhésifs utilisés pour le collage des objets en plastique, bois, os, acier, cuivre, fer blanc, etc. risquent de ne pas tenir..

Ustensiles avec manches en os : les manches risquent de se partager.

Fer : le fer rouille. Laver à la main et sécher immédiatement.

Articles autres que la vaisselle : votre lave-vaisselle est conçu UNIQUEMENT pour le lavage de la vaisselle et de la batterie de cuisine de maison standard.

Étain, laiton, bronze : ces matériaux ont tendance à se ternir. Laver à la main et sécher immédiatement.

Fer blanc : le fer blanc a tendance à se rouiller. Laver à la main et sécher immédiatement.

Bois : les saladiers et ustensiles en bois, et les ustensiles avec manches en bois peuvent se fissurer, se déformer et perdre leur fini.

Chargement du lave-vaisselle

Ne pas prélever les articles comportant des salissures plus ou moins collées. Retirer les grosses particules d'aliments, les os, les pépins, les cure-dents et la graisse excessive. Il faudra peut-être prétraiter les articles comportant des salissures brûlées, séchées ou farineuses.

Charger uniquement les articles lavables au lave-vaisselle. Charger les assiettes dans les paniers afin que les saladiers et casseroles puissent être placés face vers le bas. Éviter d'imbriquer les pièces de vaisselle les unes dans les autres et veiller à ce qu'elles ne se touchent pas. Séparer les articles en métaux dissemblables.

Chargement suggéré pour les services de table

Panier supérieur

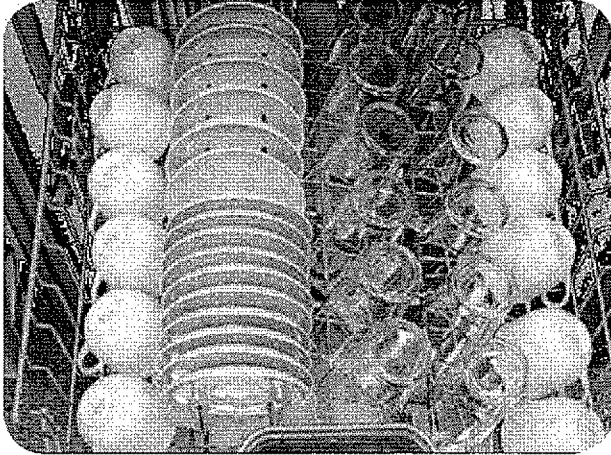

Panier inférieur

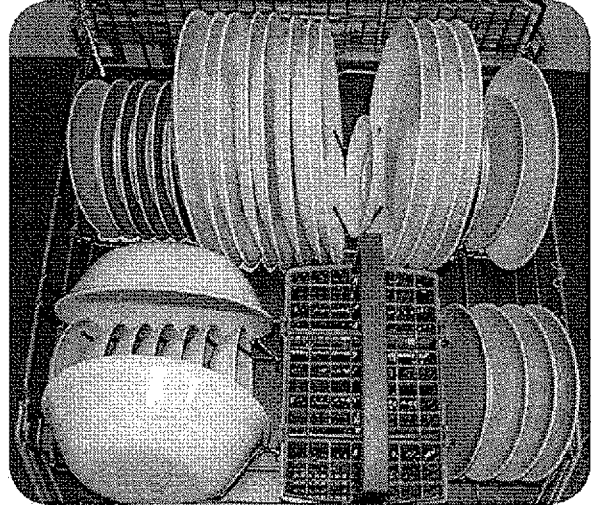

Panier à couverts

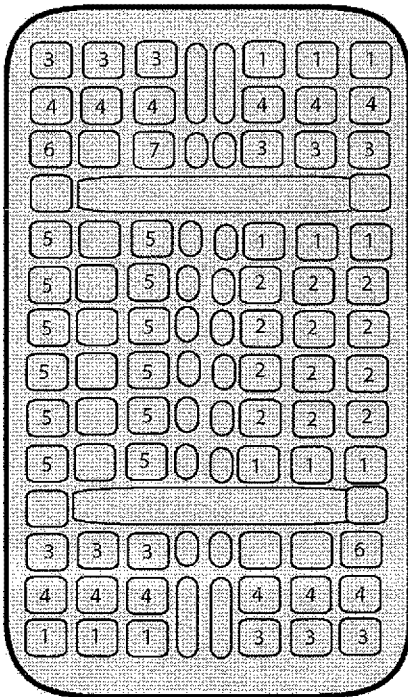

Tiroir à accessoires

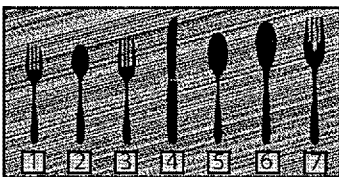
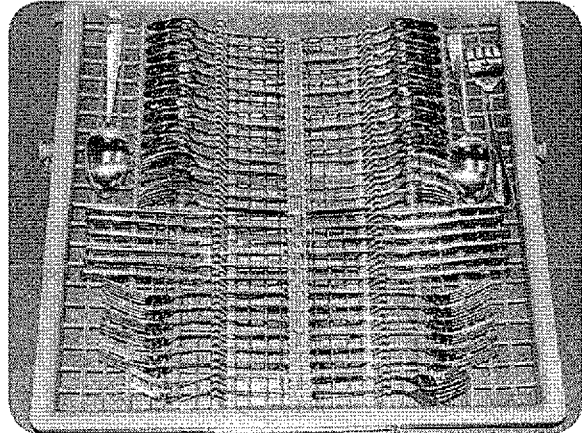

- 1 - Fourchette à salade
- 2 - Cuillère à thé
- 3 - Fourchette de table
- 4 - Couteau
- 5 - Cuiller à soupe
- 6 - Cuillère à servir
- 7 - Fourchette à servir

Configuration de chargement supplémentaire

Panier supérieur

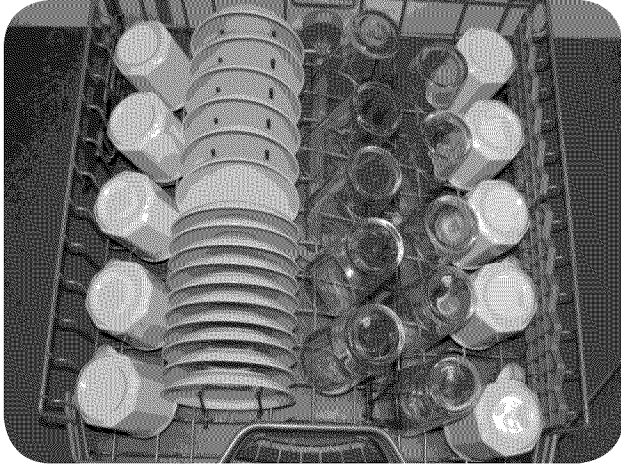

Panier inférieur

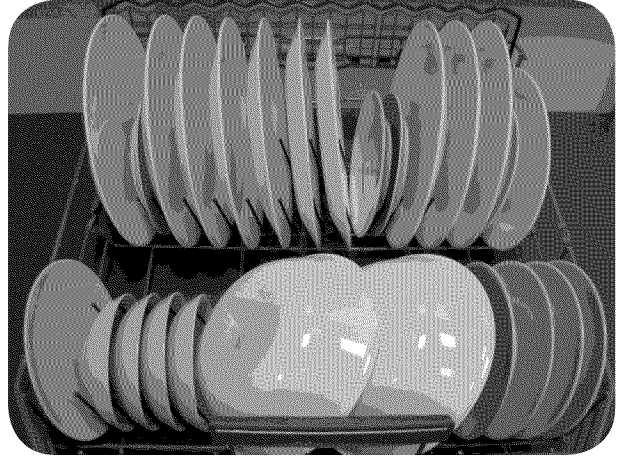

Tiroir à accessoires

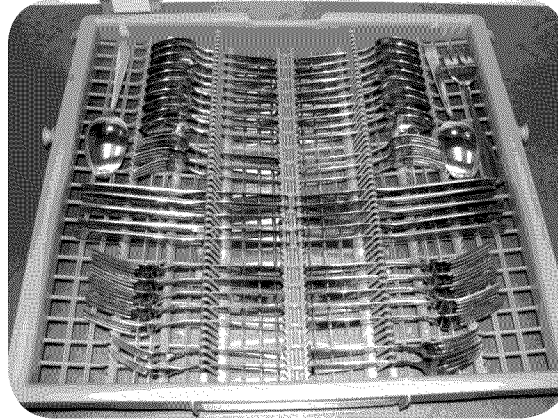

Accessoires des paniers

Dents rabattables *

Les dents rabattables se replient pour faciliter le chargement de la vaisselle dans certains cas. Saisissez les dents, dégagez-les de la rainure, puis rabattez-les vers le bas. Lorsque le panier supérieur est chargé, poussez-le à l'intérieur du lave-vaisselle.

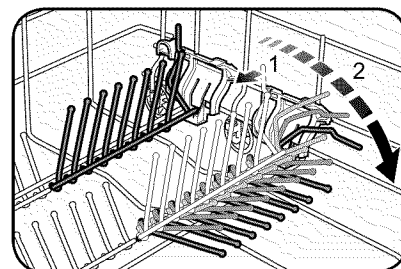

Tête de gicleur pour plaque à cuisson *

Si un article est trop grand pour être placé dans le panier inférieur même si le panier supérieur est élevé, enlever ce dernier vide en le tirant hors du lave-vaisselle jusqu'à ce qu'il s'arrête. Tirer le panier vers le haut et jusqu'à ce que les roulettes se libèrent des guides. Mettre le panier de côté. Pousser les guides au fond du lave-vaisselle.

Insérer le gicleur pour grands articles dans la prise du gicleur du panier supérieur et le tourner dans le sens horaire pour le verrouiller en place. Placer les articles dans le panier inférieur, tel qu'il est illustré.

REMARQUE : laisser l'évent du côté droit de la cuve libre en plaçant les articles tels planches à découper et plaque à biscuits du côté gauche, au centre et à l'arrière.

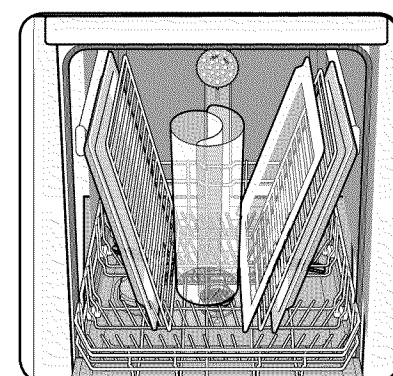
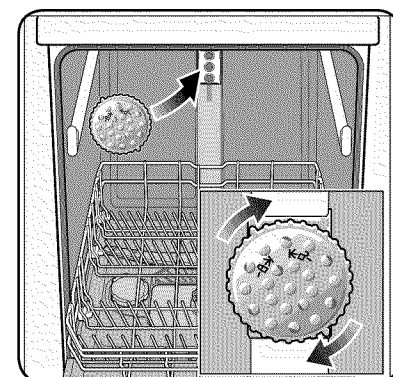

Attaches pour articles en plastique *

Les accessoires légers en plastique (par exemple, les tasses, couvercles) peuvent être solidement fixés à l'aide d'attaches spécialement conçues pour ce type d'article.

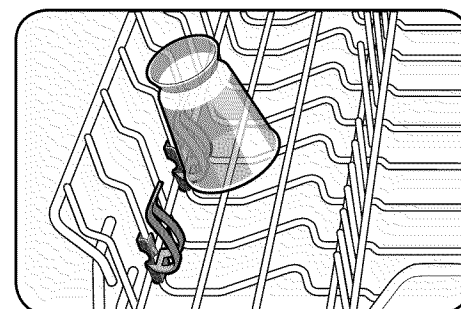

Réglage de la hauteur du panier *

La hauteur du panier à ustensiles supérieur peut être réglée à 3 niveaux pour créer plus d'espace dans le panier supérieur ou inférieur.

- Tirer le panier supérieur.
- Pour abaisser le panier, pousser les leviers vers l'intérieur et le haut.
- Pour lever le panier, maintenir le panier par les côtés du bord supérieur et soulever.

Avant de réinsérer le panier, s'assurer qu'il est à la même hauteur des deux côtés. Autrement, la porte ne peut être fermée et le bras gicleur supérieur ne se branchera pas sur l'alimentation en eau.

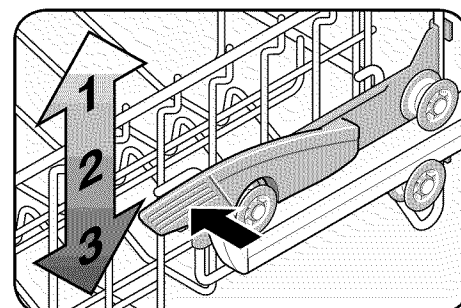

* selon les modèles

Tiroir à accessoires *

Le tiroir à accessoires permet de disposer des couteaux, spatules et autres ustensiles surdimensionnés à l'horizontale pour améliorer le lavage et faciliter le chargement et déchargement de la vaisselle. Disposer la couellerie dans le tiroir comme illustré.

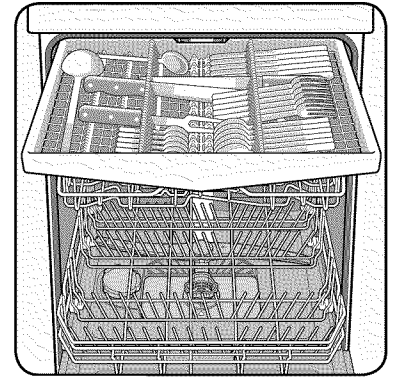

Figure A

Lors du chargement de grands articles tels que les flûtes à bière ou les assiettes de 10 po dans le panier supérieur (comme indiqué Figure A), retirez le tiroir à accessoires pour faire de la place.

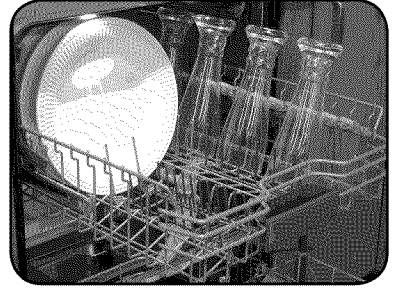

Figure B

Retirer du tiroir :

- Tirer le tiroir vide hors du lave-vaisselle jusqu'à ce qu'il s'arrête de rouler.
- En tirant vers soi, inclinez la partie avant du panier vers le haut et l'extérieur (voir Figure B) jusqu'à ce que les galets se dégagent complètement des glissières à galets.
- Mettre le tiroir vide en lieu sûr.

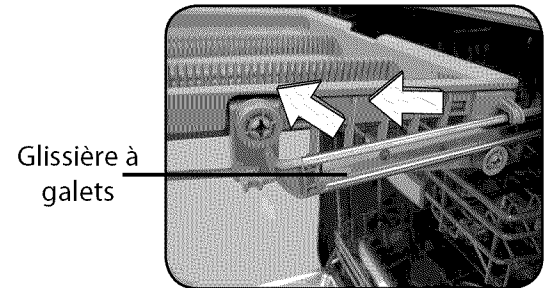

Figure C

Remettre le tiroir en place :

- Tirer les glissières à galets des deux côtés de la cuve du lave-vaisselle vers l'extérieur.
- Placer les crochets du tiroir sur les glissières à galets (voir Figure C).
- Tout en maintenant une glissière à galets, faire glisser le galet supérieur du tiroir par dessus la butée de la glissière à galets (voir Figure D).
- Répéter l'opération de l'autre côté.
- Replacer le tiroir dans le lave-vaisselle.

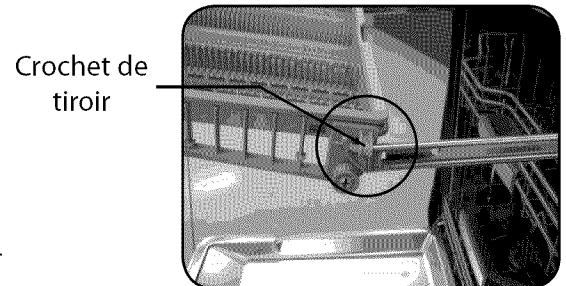
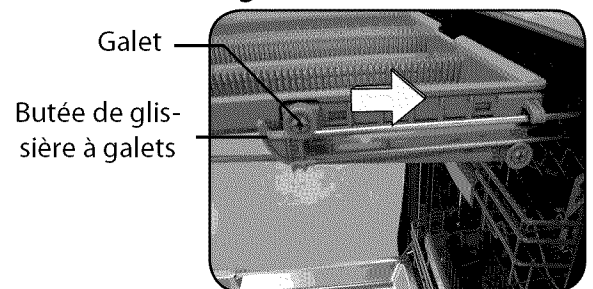

Figure D



*selon le modèle

Informations sur les cycles de lavage

Lavage récurage puissant

Nettoie les articles ayant des résidus tenaces ou séchés. Ces articles peuvent nécessiter un récurage à la main ou un prétrempage.

Lavage auto

Fini les devinettes ! Les capteurs du lave-vaisselle règlent automatiquement la durée du cycle, les changements de température et d'eau en fonction de la saleté de la charge. Ce cycle convient à une charge mixte.

Lavage délicat

Pour les articles délicats, l'argenterie ou autres articles spéciaux. Toujours s'assurer que ces articles conviennent pour le lave-vaisselle. Consulter la rubrique matériaux pour plus de détails. Il peut être préférable de laver ces articles à la main

Régulier

Pour nettoyer les charges dotées de résidus peu incrustés.

Lavage rapide

Pour laver les charges peu sales.

Verrerie (selon le modèle)

Un cycle spécial à température réduite pour empêcher les rayures sur les verres.

Remarque: certains verres s'égratignent plus facilement à cause du processus de fabrication

	Power Scrub (Lavage Récurage) **	Auto Wash (Lavage automatique) *	Delicate Wash Auto Delicate (Lavage délicat)	Regular (Lavage normal) *	Quick Wash (Lavage rapide)	Glass Care (Entretien du verre)
Durée de programme (min)	110-135	105-129	80-85	95-119	30	70
Consommation d'eau (l)	18.1-23.7	13.1-24.9	8.3-13.9	5.8-16.9	10.3	12.9
Consommation d'eau (gal)	4.8-6.3	3.5-6.6	2.2-3.7	1.5-4.5	2.7	3.4
Temp. de lavage (°C)	66-71	55-66	45-50	50-55	45	50
Temp. de lavage (°F)	150-160	130-150	113-122	122-131	113	122
Temp. de rinçage (°C)	69	70	63	52-69	50	60
Temp. de rinçage (°F)	156	158	145	126-156	122	140
Half Load Option	**	*		*		
Durée de programme (min)	115	95-105	75-80	90-99		65
Consommation d'eau (l)	17.5	9.7-16.6	8.3-11.9	10.4-13.5		11.7
Consommation d'eau (gal)	4.6	2.6-4.4	2.2-3.1	2.7-3.6		3.1
Sanitize Option	**	**		**		
Durée de programme (min)	125-145	120-140		115-130		
Consommation d'eau (l)	18.1-23.7	13.1-24.9		5.8-16.9		
Consommation d'eau (gal)	4.8-6.3	3.5-6.6		1.5-4.5		
Extra Wash Option	**	*		*		
Durée de programme (min)	145	120-140	95-105	115-135		85
Consommation d'eau (l)	23.7	13.1-24.9	8.8-13.9	5.8-16.9		12.9
Consommation d'eau (gal)	6.3	3.5-6.6	2.2-3.7	1.5-4.5		3.4
ECO Option						
Durée de programme (min)	105-120	100-115	75-80	100-110		65
Consommation d'eau (l)	18.1-23.7	13.1-24.9	8.3-13.9	5.8-16.9		10.9
Consommation d'eau (gal)	4.8-6.3	3.5-6.6	2.3-3.7	1.5-4.5		2.9

* = Compte tenu des conditions NSF sont remplies, le symbole désinfectés  ou LED s'allume sur ces cycles que lorsque les «sanitize» bouton d'option est activée.

** = Compte tenu des conditions NSF sont remplies, le symbole désinfectés  ou LED sera toujours la lumière sur ces cycles.

Options supplémentaires

Half Load (Demi-charge)



Si vous n'avez que quelques articles de vaisselle à laver (par exemple, des verres, des tasses ou des assiettes), vous pouvez basculer sur le cycle Half Load (Demi-Charge). Ceci représente une économie d'eau, d'énergie et de temps. Avec l'option Demi-Charge, il est conseillé d'utiliser un peu moins de détergent dans le distributeur que vous n'utiliserez normalement pour une charge complète.

Power Wash (Lavage Intensif)*



Cette option de cycle peut être sélectionnée pour améliorer les performances de lavage et nécessite davantage d'eau dans les séquences supplémentaires à des températures plus élevées.

Sanitize (Hygiénique) *



Un cycle de lavage ayant le symbole hygiénique a été testé afin de répondre aux normes strictes de durée de lavage et de température de l'eau afin d'assurer de la vaisselle et des ustensiles sanitaires.

Eco Action **e**

La température diminue et la durée du cycle de diminuer la consommation d'énergie.

* Selon le modèle

Modèles	Les cycles de lavage						Options supplémentaires							
	Power Scrub	Auto	Delicate/Eco	Regular	Quick Wash	Glass Care	Delay	Eco Action	Half Load	Extra Wash	Info Light	Cutlery Rack	Child Lock	Sanitize
SGE63ExxUC	X	X	X	X	X	X	X	X	X	X			X	X
SHV58ExxUC	X	X	X	X	X		X	X	X		X	X	X	
SHE68ExxUC	X	X	X	X	X	X	X	X	X	X		X	X	X
SHV68ExxUC	X	X	X	X	X	X	X	X	X	X	X	X	X	X
SHX58ExxUC	X	X	X	X	X		X	X	X		X	X		
SHX68ExxUC	X	X	X	X	X	X	X	X	X	X	X	X		X

Caractéristiques supplémentaires

Système de gestion de lavage EcoSense

Un système de capteurs de pointe détermine le degré de saleté dans l'eau de lavage et annule automatiquement les remplissages d'eau fraîche s'ils ne sont pas nécessaires, réduisant ainsi la consommation d'énergie tout en assurant des performances optimales.

Sanitized (Désinfection)

Un cycle de lave-vaisselle comportant le symbole de désinfection  ou le voyant DEL « Sanitized » (Désinfection) allumé a été testé pour répondre aux exigences les plus strictes de durée de lavage et de température de l'eau afin d'assurer le lavage sanitaire de la vaisselle et des ustensiles de cuisine.

REMARQUE : si la température de eau de votre résidence est supérieure à 120 °F (48,8 °C), la durée d'échauffement de votre lave-vaisselle peut être diminuée et le voyant DEL ou symbole Sanitized (Désinfection) peut ne pas s'allumer.

Indicateur de durée résiduelle

Lorsque le programme est sélectionné, la durée résiduelle figure à l'affichage numérique. Cette durée est déterminée pendant le programme par la température de l'eau, le nombre d'articles ainsi que la quantité de saleté. Elle peut varier selon le programme choisi.

InfoLight

Un voyant DEL illumine le sol pour indiquer que l'appareil est en fonction. Ne pas ouvrir le lave-vaisselle tant que le voyant DEL illumine le sol. *REMARQUE : si l'appareil est installé à hauteur d'œil, le voyant DEL n'est pas visible.*

Modification du paramètre :

- Allumer le lave-vaisselle en appuyant sur **[ON/OFF]** (Activer/Désactiver).
- Maintenir la touche **A** enfoncée et appuyer et maintenir la touche **[START]** (Démarrer) enfoncée jusqu'à ce que l'affichage indique « **H:00** ».
- Relâcher les deux touches.
- Le voyant DEL **A** clignote et l'affichage indique « **H:00** ».
- Appuyer sur **A** jusqu'à ce que l'affichage indique « **1:01** ».
- Appuyer sur **C** pour basculer entre « **1:01** » = ON (Activer) et « **1:00** » = OFF (Désactiver) et appuyer sur **[START]** (Démarrer) pour sauvegarder votre paramètre.

Delay Start (Marche différée)

L'on peut retarder la mise en marche de 1 h à 24 h.

- Ouvrir la porte, mettre l'appareil en circuit.
- Presser la touche **A** jusqu'à ce que l'affichage de programmation passe à « **h:00** ».
- Presser la touche **A** jusqu'à ce que la durée désirée s'affiche.
- Presser la touche **[START]**, la programmation minutée est activée
- Presser la touche **[+]** ou **[-]** jusqu'à ce que « **h:00** » à l'affichage.
- L'on peut changer la sélection de programme en tout temps jusqu'à ce que le programme commence.
- Fermer la porte.

Signal de fin de cycle

La fin du cycle est indiqué par une tonalité. Cette fonction peut être modifiée comme suit :

- Ouvrir la porte.
- Allumer le lave-vaisselle en appuyant sur **[ON/OFF]** (Activer/Désactiver).
- Maintenir la touche **A** enfoncée et appuyer et maintenir la touche **[START]** (Démarrer) enfoncée jusqu'à ce que l'affichage indique « **H:00** ». Relâcher les deux touches.
- Appuyer sur **A** jusqu'à ce que l'affichage indique « **b:02** ».
- Appuyer sur **C** pour augmenter ou diminuer la tonalité du signal entre « **b:00** » = désactiver et « **b:03** » = maximum.
- Appuyer sur **[START]** (Démarrer) pour sauvegarder le paramètre.
- Fermer la porte.

Séchage Intensif

Le rinçage final utilise une température plus élevée afin d'améliorer les résultats de séchage.

La durée d'exécution peut légèrement augmenter. (Faire attention si les ustensiles sont délicats !)

- Ouvrir la porte.
- Allumer le lave-vaisselle en appuyant sur **[ON/OFF]** (Activer/Désactiver).
- Maintenir la touche **A** enfoncée et appuyer et maintenir la touche **[START]** (Démarrer) enfoncée jusqu'à ce que l'affichage indique « **H:00** ». Relâcher les deux touches.
- Appuyer sur **A** jusqu'à ce que l'affichage indique « **d:00** ».
- Appuyer sur **C** pour activer le séchage intensif « **d:01** » = activer et « **d:00** » = désactiver.
- Appuyer sur **[START]** pour sauvegarder le paramètre.
- Fermer la porte.

Mise hors tension automatique

Pour économiser l'énergie, le lave-vaisselle est tourné outre de 1 minute après les fins de cycle de lavage. La mise hors tension automatique peut être ajustée de « **P:00** » à « **P:02** ».

- Ouvrir la porte.
- Allumer le lave-vaisselle en appuyant sur **[ON/OFF]** (Activer/Désactiver).
- Maintenir la touche **A** enfoncée et appuyer et maintenir la touche **[START]** (Démarrer) enfoncée jusqu'à ce que l'affichage indique « **H:00** ». Relâcher les deux touches.
- Appuyer sur **A** jusqu'à ce que l'affichage indique « **P:01** ».
- Appuyer sur **C** pour sélectionner le paramètre souhaité. « **P:00** » = le lave-vaisselle ne s'éteint pas automatiquement, « **P:01** » = le lave-vaisselle s'éteint automatiquement après 1 minute, « **P:02** » = le lave-vaisselle s'éteint automatiquement après 120 minutes (2 heures)
- Appuyer sur **[START]** pour sauvegarder le paramètre.
- Fermer la porte.

Fonctionnement de l'appareil

Mise en marche de l'appareil

- Ouvrir la porte.
- Allumer le lave-vaisselle en appuyant sur **[ON/OFF]** (Activer/Désactiver). Le voyant DEL du dernier cycle sélectionné clignote.
- Vous pouvez sélectionner un cycle différent ou conserver le même cycle.
- Appuyer sur **[START]** (Démarrer).
- Fermer la porte. Le cycle sélectionné démarre.

Interruption du cycle

- Ouvrir la porte.
- Appuyer sur **[ON/OFF]** (Activer/Désactiver). Les voyants DEL s'éteignent. Le cycle est sauvegardé. Si la porte a été ouverte sur un appareil avec raccordement d'eau chaude ou chauffée, entrouvrir légèrement la porte et patienter quelques minutes, puis fermer la porte. Sinon, la pression qui existe à l'intérieur du lave-vaisselle peut forcer l'ouverture de la porte ou l'eau risque de jaillir de l'appareil.
- Pour continuer le cycle, appuyer de nouveau sur **[ON/OFF]** (Activer/Désactiver).
- Fermer la porte.

Fin du cycle

Lorsque l'affichage indique « **0:00** », le cycle est terminé. La fin du cycle est également indiquée par un signal de fin de cycle sur certains modèles (consulter la section « Signal de fin de cycle » - page 16).

- Ouvrir la porte.
- Appuyer et maintenir la touche **[START]** (Démarrer) enfoncée pendant environ 4 seconde jusqu'à ce que « **0:01** » clignote sur l'affichage.
- Fermer la porte. Le cycle dure environ 1 minute.
- Ouvrir la porte.
- L'affichage indique « **0:00** ».
- Appuyer sur **[ON/OFF]** (Activer/Désactiver).
- Fermer la porte.

Protection enfants (verrouillage des touches) *

Vous pouvez verrouiller l'appareil pour empêcher un abandon involontaire du programme (p. ex. en raison d'une erreur de manipulation par les enfants).

Pour activer:

- Lancez le programme souhaite.
- Maintenez la touche **B** enfoncée pendant 4 secondes, jusqu'à apparition de **CL** à l'indicateur numérique.

Si pendant le déroulement du programme quelqu'un appuie sur une touche quelconque **CL** apparaît à l'indicateur numérique. L'annulation du programme n'est pas possible.

Pour désactiver:

- Appuyez pendant sur la touche **B** env. 4 secondes jusqu'à ce que **CL** s'efface.

En fin de programme les verrouillage des touches est supprimé. Si une coupure de courant se produit, les touches restent verrouillées. Il faudra réactiver le verrouillage des touches à chaque nouveau démarrage de programme.

Verrouillage enfant *

L'enfant de verrouillage est conçu pour empêcher les enfants de l'ouverture du lave-vaisselle.

- Pour verrouiller la porte, poussez le curseur au-dessous de la poignée de porte à droite.
- Pour déverrouiller la porte, poussez le curseur vers la gauche

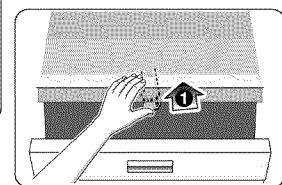
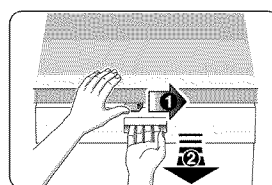
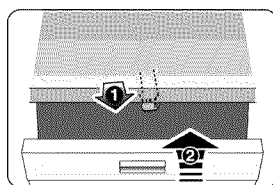

Entretien et nettoyage

Une vérification et un entretien régulier de l'appareil permet d'éviter les problèmes et économise du temps et de l'argent.

Conditions générales

Vérifier s'il y a de la graisse ou des résidus sur le bras gicleur. S'il y a des résidus :

- Ajouter du détergent dans le compartiment à détergent.
- Faire fonctionner l'appareil sans charge à la température de rinçage la plus élevée.

Nettoyer l'appareil avec un détergent conçu pour les lave-vaisselle.

- Nettoyer régulièrement le joint de la porte avec un chiffon humide

Ne jamais utiliser un nettoyeur à vapeur avec le lave-vaisselle. Le fabricant n'est pas responsable des dommages encourus.

Essuyer régulièrement le devant de l'appareil avec un chiffon humide (une solution d'eau et de détergent est adéquate).

Ne pas utiliser d'éponge à surface rugueuse ni de détergent abrasif car ils peuvent endommager les surfaces.

Appareil en acier inoxydable : pour éviter la corrosion, ne pas utiliser de chiffon éponge, ni laver plusieurs fois avant d'utiliser l'appareil la première fois.

Filtres

Les filtres permettent de garder les objets étrangers de l'eau de rinçage loin de la pompe. Ils peuvent parfois obstruer les filtres.

Le système de filtre comprend une crépine, un filtre plat fin et un micro-filtre. Après chaque lavage, vérifier les filtres.

- Dévisser le filtre cylindrique tel qu'il est illustré et le sortir.
- Enlever tout résidu et le passer à l'eau courante.
- Réinstaller le système de filtre et s'assurer que les flèches sont à l'opposées l'une de l'autre une fois le système de filtre fermé

Bras gicleurs

Du calcaire ou des contaminants dans l'eau de rinçage peuvent obstruer les embouts et les roulements des bras gicleurs.

Vérifier si les embouts des bras gicleurs sont obstrués.

- Dévisser le bras gicleur supérieur.
- Enlever le bras gicleur inférieur

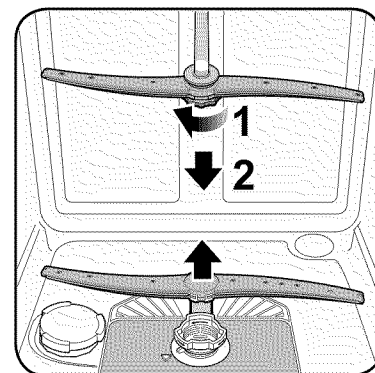
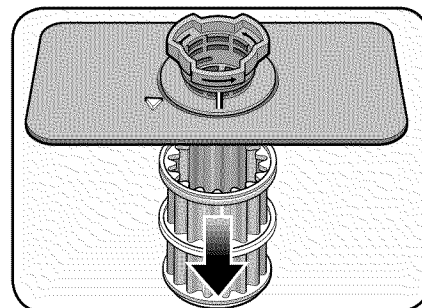
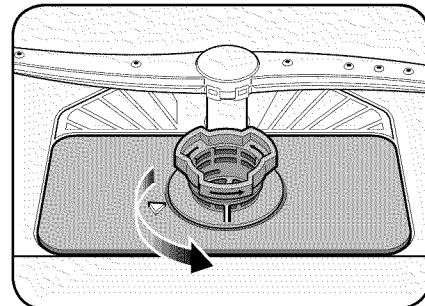

Pompe d'eau usée

- Les résidus d'aliments de l'eau de rinçage non captés par les filtres peuvent obstruer la pompe à eau usée. L'eau de rinçage ne peut être pompée et recouvre le filtre.

Dans ce cas :

- Débrancher l'appareil de l'alimentation électrique.
- Enlever les filtres.
- Vider l'eau à l'aide d'une éponge, au besoin.
- Avec une cuillère, enlever le couvercle de la pompe, tel qu'il est illustré, ensuite prendre le couvercle par la languette et tirer vers le haut jusqu'à résistance, puis le sortir.
- Vérifier l'intérieur du compartiment et enlever tout objet étranger.
- Remettre le couvercle à sa position d'origine.
- Installer le filtre.

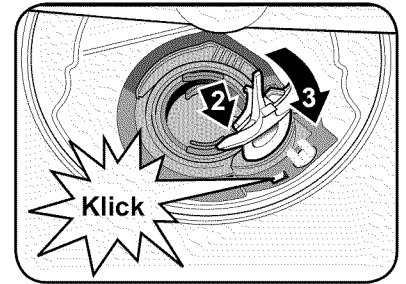
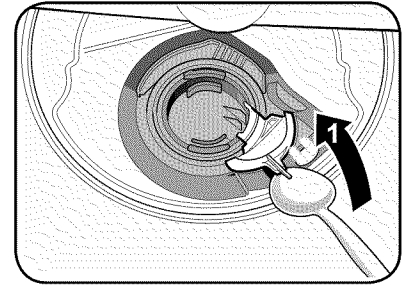

Le lave-vaisselle peut parfois présenter des problèmes non reliés à un mauvais fonctionnement de l'appareil. L'information suivante peut aider à résoudre le problème sans avoir à faire un appel de service.

Problème	Cause	Action à prendre
Le lave-vaisselle ne se met pas en marche	<ol style="list-style-type: none"> 1. La porte est mal enclenchée 2. L'appareil n'est pas en circuit 3. L'appareil ne se remet pas ou le cycle précédent n'est pas complété 4. Mise en marche différée activée 5. Interruption d'alimentation électrique ou fusible grillé 6. Verrouillage enfant activé (certains modèles) 7. La porte a peut-être été fermée sans avoir sélectionné un cycle 8. L'alimentation en eau n'est pas ouverte. 	<ol style="list-style-type: none"> 1. Fermer complètement la porte. 2. Presser l'interrupteur principal pour mettre ne circuit 3. Pour la remise, voir «annuler ou changer un cycle» 4. Pour la remise, voir «marche différée» 5. Vérifier le coupe-circuit 6. Désactiver le verrouillage enfant. Voir «verrouillage enfant» 7. Choisir un cycle et fermer la porte 8. Vérifier et ouvrir l'alimentation en eau
Le lave-vaisselle fait une tonalité (signal de fin de cycle)	Réglage par défaut en usine avisant que le cycle est complété. Cette fonction peut être désactivée.	Pour régler le volume ou désactiver, voir «signal de fin de cycle»
L'affichage ne s'allume pas ni les voyants du panneau	<ol style="list-style-type: none"> 1. Fusible grillé ou coupe-circuit déclenché 2. Porte mal fermée ou enclenchée <p>Remarque : pour les modèles avec contrôles sur le dessus de la porte, l'affichage ne s'allume que lorsque la porte est ouverte et les contrôles visibles.</p>	<ol style="list-style-type: none"> 1. Vérifier le fusible (le remplacer au besoin) et le coupe-circuit (le réenclencher au besoin). 2. S'assurer que la porte est bien enclenchée
Le lave-vaisselle semble fonctionner longtemps	<ol style="list-style-type: none"> 1. L'eau de remplissage n'est pas assez chaude 2. La durée du cycle peut varier selon la saleté et la température de l'eau 3. Le distributeur d'agent de rinçage est vide 4. L'appareil est branché sur l'alimentation en eau froide. <p>Remarque : voir «données au tableau de cycles» concernant la durée d'un cycle</p>	<ol style="list-style-type: none"> 1. Avant de commencer un cycle, faire couler l'eau chaude à l'évier près du lave-vaisselle. 2. Les capteurs du lave-vaisselle augmentent automatiquement la durée du cycle afin d'en assurer un bon lavage selon la quantité de saleté 3. Ajouter de l'agent de rinçage 4. S'assurer que l'appareil est branché sur l'alimentation en eau chaude.
La vaisselle n'est pas suffisamment propre	<ol style="list-style-type: none"> 1. Le mouvement du bras gicleur est obstrué 2. Les embouts de bras gicleurs sont obstrués 3. Mauvais détergent utilisé 4. Les filtres peuvent être obstrués 5. La vaisselle est empilée ou articles trop près des uns des autres 6. Le cycle choisi ne convient pas à l'état de la charge 	<ol style="list-style-type: none"> 1. S'assurer que le mouvement du bras n'est pas obstrué en le tournant à la main 2. Enlever le bras gicleur et le nettoyer ; voir «vérifier et nettoyer les embouts de bras gicleurs» à la rubrique entretien 3. Augmenter ou diminuer le détergent selon la dureté de l'eau. Voir «ajout de détergent et d'agent de rinçage» 4. Nettoyer le filtre. Voir «vérifier et nettoyer le système de filtre» 5. Réarranger la charge afin que les jets d'eau atteignent tous les articles, voir aussi «préparation et chargement» 6. Voir «cycles de lavage» à la rubrique fonctionnement
La vaisselle n'est pas assez sèche	<ol style="list-style-type: none"> 1. Le distributeur d'agent de rinçage est vide (voyant activé) 2. Mauvais chargement de la vaisselle 3. Le cycle choisi ne comprend pas le séchage <p>Remarque : le plastique et le téflon ne sèchent pas autant que les autres articles à cause de leurs propriétés inhérentes.</p>	<ol style="list-style-type: none"> 1. Ajouter de l'agent de rinçage pour améliorer le séchage 2. Réarranger la charge. Voir «préparation et chargement» 3. Le cycle de rinçage et attente n'inclut pas le séchage <p>Remarque : certains modèles offrent des options de chaleur additionnelle pour améliorer le séchage. Voir «options de cycles de lavage» à la rubrique fonctionnement</p>

Problem	Cause	Action
Le lave-vaisselle ne se remplit pas d'eau	<ol style="list-style-type: none"> 1. Système d'alimentation en eau obstrué 2. Cycle de lavage précédent non terminé 3. Marche différée activée 	<ol style="list-style-type: none"> 1. S'assurer que la soupape d'alimentation en eau (habituellement située sous l'évier de la cuisine) est ouvert et qu'il n'y a pas d'obstruction 2. Voir «annuler ou changer un cycle» 3. Annuler la marche différée ou attendre que la durée différée soit complétée. Voir «marche différée»
Fuites d'eau	<ol style="list-style-type: none"> 1. Savon 2. Joint de porte hors de sa rainure 3. Événement de condensation obstrué 4. Mauvaise installation 	<ol style="list-style-type: none"> 1. Mauvais type de détergent causant de la mousse et des fuites. Utiliser seulement ceux conçus pour les lave-vaisselle. Si la mousse persiste, ajouter une c. à table d'huile végétale au fond du lave-vaisselle et actionner le cycle désiré. 2. S'assurer que le joint est bien en place. 3. S'assurer que l'événement n'est pas obstrué. Voir «charger de grands articles» à la rubrique préparation et chargement 4. Faire vérifier l'installation par un technicien qualifié (alimentation en eau, système de drainage, niveau, plomberie)
Taches dans la cuve	<ol style="list-style-type: none"> 1. Les taches à l'intérieur du lave-vaisselle sont causées par une eau dure 2. Argenterie en contact avec la cuve 	<ol style="list-style-type: none"> 1. Du jus de citron concentré peut réduire l'accumulation des taches causées par l'eau calcaire. Effectuer un cycle normal jusqu'au drainage, interrompre le cycle, mettre une tasse de 8 onces de solution de jus de citron concentré dans le panier supérieur et terminer le cycle. Ceci peut être fait périodiquement. 2. Ensure that the silverware does not make contact with the tub while running a cycle.
Rayures sur les verres ou résidus sur la vaisselle	Mauvais réglage de l'agent de rinçage	Selon la dureté de l'eau, régler le distributeur d'agent de rinçage. Voir «ajout de détergent et d'agent de rinçage» pour un réglage manuel
Panneau avant décoloré ou avec marques	Utilisation d'un nettoyant abrasif	Utiliser un détergent doux avec un chiffon doux
Bruit pendant le lavage	La vaisselle est mal placée	Les bruits de circulation d'eau sont normaux, mais si un article semble frapper un autre ou le bras gicleur, voir «préparation et chargement» pour l'emplacement de la vaisselle
Couvercle du distributeur de détergent ne s'ouvrant pas	<ol style="list-style-type: none"> 1. Mauvais fonctionnement du couvercle 2. Cycle précédent non terminé, remis ou interrompu 	<ol style="list-style-type: none"> 1. Voir «ajout de détergent et d'agent de rinçage» concernant l'ouverture et la fermeture du couvercle 2. Voir «annuler ou changer un cycle»
Impossible de choisir le cycle désiré	Cycle précédent non terminé	Voir «annuler ou changer un cycle»

Service après-vente

Le lave-vaisselle Bosch ne requiert aucun autre entretien que celui décrit à la rubrique entretien. Si le lave-vaisselle présente un problème, avant d'effectuer un appel de service, consulter la rubrique aide. Si un service est nécessaire, communiquer avec le marchand ou l'installateur ou un centre de service autorisé. Ne pas tenter de réparer l'appareil. Tout service effectué par une personne non qualifiée peut annuler la garantie

Si l'on éprouve des problèmes avec le lave-vaisselle Bosch, et que le service n'est pas satisfaisant, suivre les étapes ci-dessous (dans l'ordre donné) jusqu'à ce que le problème soit corrigé de façon satisfaisante:

1. Communiquer avec l'installateur ou un centre de service autorisé Bosch dans la région.
2. Communiquer avec le service à la clientèle du site www.boschappliances.com
3. Écrire à l'adresse ci-dessous

BSH Home Appliances Corporation
5551 McFadden Avenue
Huntington Beach, CA 92649

1. Téléphoner au 1-800-944-2904

S'assurer d'inclure l'information du modèle indiquée ci-dessous ainsi qu'une explication du problème et de la date du début.

Les numéros de modèle et de série sont situés sur la plaque signalétique, coin droit de la porte du lave-vaisselle, figure 31..

De plus, si par écrit, indiquer un numéro de téléphone de jour.

Faire une copie de la facture et la conserver dans ce guide. Le consommateur est responsable de la preuve d'achat pour obtenir un service sous garantie.

Information du modèle :

- Numéro de modèle
- Numéro de série
- Date d'achat
- Date d'installation



CAUTION
Le retrait de tout couvercle ou le fait de tirer le lave-vaisselle hors de son espace peut exposer des connexions d'eau chaude, d'alimentation électrique ainsi que des bords tranchants.

Garantie Limitée du Produit

Couverture de la garantie : la garantie limitée fournie par BSH Home Appliances («Bosch») dans cet énoncé de garantie limitée s'applique seulement aux lave-vaisselle Bosch («produit») vendu au premier acheteur, en autant que le produit ait été acheté : 1) pour une utilisation normale résidentielle (non commerciale), et qu'en fait en tout temps a été utilisé pour un usage domestique normal ; 2) nouveau au détail (non en montre, tel quel ou un retour), qu'il n'est pas destiné à la revente ni à un usage commercial et 3) aux États-Unis ou au Canada et qu'il est demeuré en tout temps dans le pays où l'appareil a été acheté. Les garanties données ici s'appliquent seulement au premier acheteur du produit et ne sont pas transférables.

- S'assurer de retourner la carte d'enregistrement ; quoiqu'elle n'est pas nécessaire pour la couverture de garantie, cela permet à Bosch de communiquer avec l'utilisateur dans l'éventualité où il y aurait un problème de sécurité ou un rappel de produit.

Durée de la garantie : Bosch garantit que le produit ne présente aucun défaut de matériaux ou de fabrication pour une période de trois-cent-soixante-cinq (365) jours (1 an) à compter de la date d'achat. La durée commence à la date d'achat et ne sera pas allongée, prolongée, interrompue pour quelle que raison que ce soit. Les frais de main-d'œuvre et d'expédition sont compris dans la couverture de base.

Garantie limitée prolongée : Bosch offre également ces garanties limitées additionnelles.

- Garantie limitée de 2 ans : Bosch réparera ou remplacera tout composant ayant un défaut de matériaux ou de fabrication (excluant les frais de main-d'œuvre).
- Garantie limitée de 5 ans sur les pièces électroniques : Bosch réparera ou remplacera tout microprocesseur ou panneau de circuits imprimés Bosch présentant un défaut de matériaux ou de fabrication (excluant les frais de main-d'œuvre).
- Garantie limitée de 5 ans sur les paniers : Bosch remplacera le panier supérieur ou inférieur (excluant les composants du panier), si le panier présente un défaut de matériaux ou de fabrication (excluant les frais de main-d'œuvre).
- Garantie à vie contre la perforation de l'acier inoxydable causée par la rouille : Bosch remplacera le lave-vaisselle par le même modèle ou un modèle semblable, équivalent ou mieux, si la doublure intérieure présente une perforation par la rouille (excluant les frais de main-d'œuvre). Bosch remplacera la porte en acier inoxydable si elle présente des perforations par la rouille (excluant les frais de main-d'œuvre).

La durée commence à la date d'achat et ne sera pas allongée, prolongée, interrompue pour quelle que raison que ce soit. Les frais de main-d'œuvre et d'expédition sont compris dans la couverture de base.

Réparation ou remplacement comme solution exclusive : pendant la période de garantie, Bosch ou un de ses centres de service autorisés réparera le produit sans frais (sujet à certaines limitations indiquées dans le présent document), si le produit présente un défaut de fabrication ou de matériaux. Si des tentatives raisonnables pour réparer le produit sont vaines, alors Bosch remplacera le produit (un modèle supérieur peut être disponible, à la seule discrétion de Bosch, moyennant des frais additionnels). Toutes les pièces ou les composants enlevés demeurent la seule propriété de Bosch. Toute pièce et tout composant réparés doit être identique à la pièce d'origine à des fins de cette garantie et la garantie ne sera pas prolongée en regard de telles pièces. La seule responsabilité de Bosch est de faire réparer le produit défectueux par un centre de service autorisé pendant les heures d'affaires normales. Pour la sécurité et éviter des dommages à la propriété, Bosch recommande fortement de ne pas réparer le produit soi-même, par une personne non qualifiée ; Bosch ne sera pas tenu responsable des réparations ou du travail effectué par une personne non autorisée. Si le consommateur désire faire réparer par une personne autre qu'une personne autorisée, CETTE GARANTIE EST AUTOMATIQUEMENT NULLE ET NON AVENUE. Les centres de service autorisés sont les personnes ou les compagnies qui ont été spécialement formées sur les produits Bosch et qui possèdent, selon l'opinion de Bosch, une réputation supérieure pour le service à la clientèle et la capacité technique (il est à noter qu'elles sont des entités indépendantes et non des agents, partenaires, affiliations ou représentants de Bosch). Nonobstant ce qui suit, Bosch ne sera pas

tenu responsable d'aucune façon si le produit est situé dans une région éloignée (supérieure à 100 miles d'un centre de service autorisé) ou n'est pas accessible de façon raisonnable, dans un environnement hasardeux, dangereux ; dans une telle éventualité, à la demande du consommateur, Bosch pourrait payer les frais de main-d'œuvre et de pièces et expédier les pièces à un centre de service autorisé le plus près, mais le consommateur serait entièrement responsable pour toute durée de déplacement et autres frais spéciaux encourus par le centre de service, en autant qu'il accepte l'appel de service.

Produit hors garantie : Bosch n'a aucun obligation, par loi ou autre, d'offrir toute concession, incluant réparation, prorata ou remplacement de produit une fois la garantie expirée.

Exclusions à la garantie : la garantie décrite dans le présent document exclut tout défaut ou dommage non directement relié à Bosch, incluant sans limitation, un ou plusieurs de ce qui suit : 1) utilisation du produit autre qu'un usage normal, habituel et de la façon destinée (incluant sans limitation toute forme d'utilisation commerciale, d'utilisation ou de rangement d'un produit pour l'intérieur à l'extérieur, utilisation du produit de concert avec un transporteur aérien ou marin) ; 2) mauvaise conduite, négligence, mauvaise utilisation, abus, accidents, fonctionnement inadéquat, mauvais entretien, installation inadéquate ou négligente, altération, manquement d'observer les instructions de fonctionnement, mauvaise manipulation, service non autorisé (incluant réparation par le consommateur ou exploration du fonctionnement interne du produit) ; 3) ajustement, modification ou altération de toute sorte ; 4) manquement à la conformité des normes applicables fédérales, provinciales, municipales ou électrique du pays, codes de plomberie et/ou de construction, réglementation ou lois, incluant le manquement d'installer le produit en stricte conformité avec les codes et réglementations de construction et d'incendie locaux ; 5) usure ordinaire, déversements d'aliments, liquide, accumulation de graisse ou autres substances accumulées dans, sur ou autour du produit ; et 6) toute force ou tout facteur externe, élémentaire et/ou environnemental, incluant sans limitation, pluie, vent, sable, inondation, incendie, coulée de boue, gel, humidité excessive et exposition prolongée à l'humidité, foudre, surtension, problème de structure autour de l'appareil et actes de Dieu. En aucun cas, Bosch ne sera tenu responsable des dommages survenus à la propriété, incluant les armoires, planchers, plafonds et autres objets ou structures autour du produit. Également exclus de la garantie, égratignures, encoches, enfoncement et dommages esthétiques sur les surfaces externes ou les pièces exposées ; produit sur lequel le numéro de série a été modifié, altéré, effacé, enlevé ; appel de service pour enseigner le fonctionnement du produit ou les visites où il n'y a aucun problème avec le produit ; correction de problèmes d'installation (le consommateur est seul responsable pour toute structure et tout réglage du produit, incluant l'électricité, la plomberie et autres connexions nécessaires, pour un plancher/fondation appropriée, et pour toute modification incluant, sans limitation, armoire, mur, plancher, tablette, etc.) et la remise de coupe-circuit ou remplacement de fusible.

SELON LA PORTÉE PERMISE PAR LA LOI, CETTE GARANTIE DONNE DES SOLUTIONS EXCLUSIVE RELATIVEMENT AU PRODUIT, QUE LA RÉCLAMATION SURVIENNE PAR CONTRAT OU TORT (INCLUANT RESPONSABILITÉ STRICTE OU NÉGLIGENCE) OU AUTRE. CETTE GARANTIE EST EN LIEU DE TOUTE AUTRE GARANTIE, EXPRESSE OU IMPLICITE, TOUTE GARANTIE PAR LOI, À DES FINS DE COMMERCIALISATION OU À DES FINS PARTICULIÈRES, OU AUTRE, SERA EN VIGUEUR SEULEMENT POUR LA PÉRIODE EFFECTIVE DE LA GARANTIE LIMITÉE EXPRESSE. EN AUCUN CAS, LE FABRICANT NE PEUT ÊTRE TENU RESPONSABLE DES DOMMAGES ACCESSOIRES, SPÉCIAUX, INDIRECTS, PERTES D'AFFAIRES, ET/OU DOMMAGES PUNITIFS, PERTES, FRAIS INCLUANT SANS LIMITATION LE MANQUEMENT AU TRAVAIL, REPAS À L'HÔTEL ET/OU AU RESTAURANT, FRAIS DE REMODELAGE SURVENUS À CAUSE DE DOMMAGES DIRECTS DÉFINITIVEMENT CAUSÉS EXCLUSIVEMENT PAR BOSCH OU AUTRE. CERTAINS ÉTATS NE PERMETTENT PAS L'EXCLUSION OU LA LIMITATION DES DOMMAGES ACCESSOIRES OU INDIRECTS ET NE PERMETTENT PAS LA LIMITATION SUR LA DURÉE D'UNE GARANTIE IMPLICITE, PAR CONSÉQUENT LES LIMITATIONS SUSMENTIONNÉES PEUVENT NE PAS S'APPLIQUER. CETTE GARANTIE DONNE DES DROITS SPÉCIFIQUES ET IL PEUT Y EN AVOIR D'AUTRES QUI VARIENT D'UN ÉTAT À L'AUTRE. Aucune tentative de modifier, changer ou amender cette garantie ne peut être effective sans le consentement écrit autorisé par un officier de BSH.

Pour un service sous garantie : POUR OBTENIR UN SERVICE SOUS GARANTIE, COMMUNIQUER AVEC UN CENTRE DE SERVICE AUTORISÉ BOSCH DANS LA RÉGION OU TÉLÉPHONER AU 800-944-2904 ou écrire à Bosch au : BSH Home Appliances, 5551 McFadden Avenue, Huntington Beach, CA 92649

BSH reserves the right to change specifications or design without notice. Some models are certified for use in Canada. BSH is not responsible for products which are transported from the United States for use in Canada. Check with your local Canadian distributor or dealer.

BSH se réserve le droit de modifier les données techniques ou le design sans préavis. Certains modèles sont certifiés pour une utilisation au Canada. BSH n'est pas responsable pour les produits transportés des États-Unis pour une utilisation au Canada. Vérifier auprès d'un marchand ou distributeur canadien.