

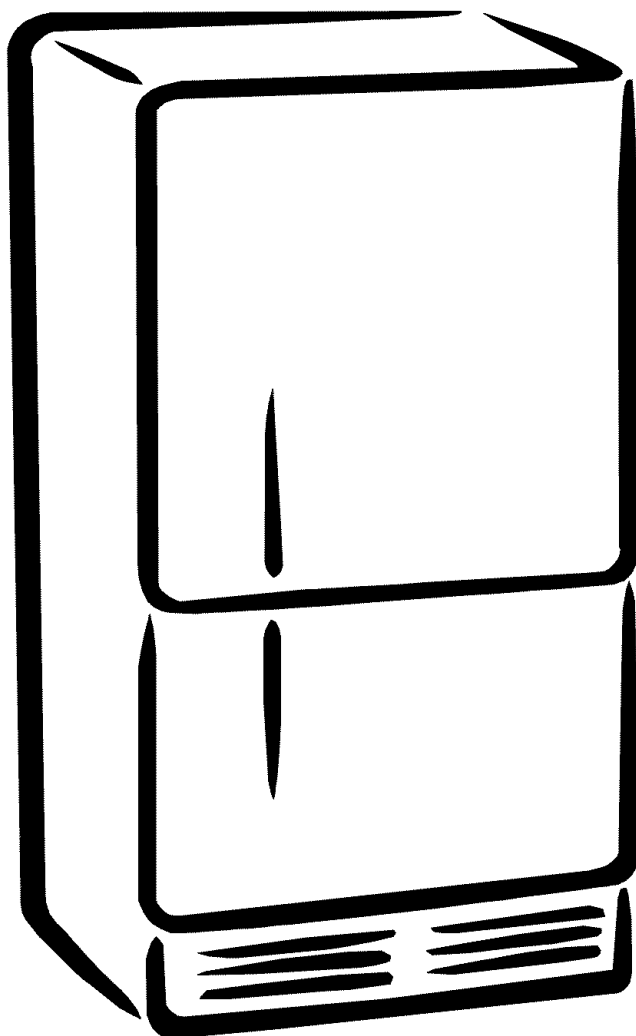

Bottom-Mount Refrigerator*
Use & Care Guide

Refrigerador con montaje inferior*
Manual de uso y cuidado

Réfrigérateur à compartiment inférieur*
Guide d'utilisation et d'entretien



ENGLISH

* See model numbers on inside back cover for models referenced.

Electrical Requirements

 Recognize this symbol as a safety alert indicator.

WARNING

To avoid electrical shock which can cause severe personal injury or death, do not cut or remove the round grounding prong from the plug. Refrigerator must be grounded at all times. Do not remove warning tag from cord. **Do not use a two-prong adaptor. Do not use an extension cord.**

Electrical Grounding Instructions—This refrigerator is equipped with a three-prong (grounding) plug for protection against possible shock hazards. If you encounter a two-prong receptacle, contact a qualified electrician and have the two-prong wall receptacle replaced with a properly grounded three-prong wall receptacle in accordance with the National Electrical Code. Refrigerator is designed to operate on a separate 103 to 126 volt, 15 amp., 60 cycle line.

DANGER

IMPORTANT: Child entrapment and suffocation are not problems of the past. Junked or abandoned refrigerators are still dangerous—even if they will sit for “just a few days”. If you discard an old refrigerator, please follow the instructions below to help prevent accidents.

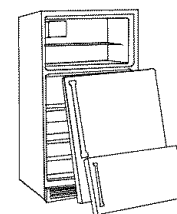

BEFORE YOU THROW AWAY YOUR OLD REFRIGERATOR OR FREEZER:

- Take off the doors.
- Leave the shelves in place so children may not easily climb inside.

Maintenance Agreement

We Service What We Sell

Your purchase has added value because you can depend on Sears HomeCentral® for service. With over 12,000 trained repair specialists and access to over 4.2 million parts and accessories, we have the tools, parts, and knowledge and skills to ensure our pledge: We Service What We Sell.

Sears Maintenance Agreements

Your Kenmore appliance is designed, manufactured and tested to provide years of dependable operation. Yet any major appliance may require service from time to time. The Sears Maintenance Agreement offers you an outstanding service program, affordably priced.

The Sears Maintenance Agreement

- Is your way to buy tomorrow's service at today's price.
- Eliminates repair bills resulting from normal wear and tear.
- Provides for nontechnical and instructional assistance.
- Even if you don't need repairs, provides an annual Preventative Maintenance Check, at your request, to ensure that your appliance is in proper running condition.

Some limitations apply. For more information , call 1-800-361-6665.

For information concerning Sears Canada Maintenance Agreements, call 1-800-361-6665.

Warranty United States

Full One Year Warranty on Refrigerator

For one year from the date of purchase, when this refrigerator is operated and maintained according to instructions attached to or furnished with it, Sears will repair it, free of charge, if defective in material or workmanship.

Full Five Year Warranty on Sealed Refrigeration System

For five years from the date of purchase, when this refrigerator is operated and maintained according to instructions attached to or furnished with it, Sears will repair the sealed system (consisting of refrigerator, connecting tubing and compressor motor) free of charge, if defective in material or workmanship.

The above warranty coverage applies only to refrigerators which are used for storage of food for private household purposes. It excludes original and replacement Kenmore ice & water filter cartridges (if equipped with the filter system). Original and replacement cartridges are warranted for 30 days, parts only, against defects of material or workmanship.

Warranty service is available by contacting 1-800-4-MY-HOME (1-800-469-5811).

This warranty applies only while this product is in use in the United States.

This warranty gives you specific legal rights, and you may also have other rights, which vary from state to state.

Sears, Roebuck and Co., Dept. 817WA, Hoffman Estates, IL 60179

Warranty Canada—Limited Warranty

Full One Year Warranty on Refrigerator

For one year from the date of purchase, when this refrigerator is operated and maintained according to instructions attached to or furnished with it, Sears will repair it, free of charge, if defective in material or workmanship.

Full Five Year Warranty on Sealed Refrigeration System

For five years from the date of purchase, when this refrigerator is operated and maintained according to instructions attached to or furnished with it, Sears will repair the sealed system (consisting of refrigerant, evaporator, and condenser) free of charge, if defective in material or workmanship.

Ten Year Parts Warranty on Compressor

For ten years from the date of purchase, when this refrigerator is operated and maintained according to instructions attached to or furnished with it, Sears will replace any compressor part, if defective in material or workmanship.

The above warranty coverage applies only to refrigerators which are used for storage of food for private household purposes. It excludes original and replacement Kenmore filtered ice & water filter cartridges (if equipped with the filter system). Original and replacement cartridges are warranted for 30 days, parts only, against defects of material or workmanship.

Warranty service is available by contacting 1-800-4-MY-HOME or (1-800-469-5811).

Sears Canada, Inc., Toronto, Canada, M5B 2B8

ENGLISH

Product Record

In the space below record the model and serial numbers and purchase date of your refrigerator. You will find the model and serial number sticker inside the unit on the left wall of refrigerator section.

Model Number: _____

Serial Number: _____

Purchase Date: _____

Keep this booklet and your Sears sales receipt in a safe place for future reference.

Important Safety Information

Recognize Safety Symbols, Words, Labels



DANGER

DANGER—Immediate hazards which **WILL** result in severe personal injury or death.



WARNING

WARNING—Hazards or unsafe practices which **COULD** result in severe personal injury or death.



CAUTION

CAUTION—Hazards or unsafe practices which **COULD** result in minor personal injury or product or property damage.

What You Need to Know about Safety Instructions

Warning and Important Safety Instructions appearing in this manual are not meant to cover all possible conditions and situations that may occur. Common sense, caution, and care must be exercised when installing, maintaining, or operating refrigerator.

Always contact your dealer, distributor, service agent, or manufacturer about problems or conditions you do not understand.



WARNING

To reduce the risk of injury or death, follow basic precautions, including the following:

- Read all instructions before installing device.
- DO NOT attempt installation if instructions are not understood or if they are beyond personal skill level.
- DO NOT service device unless specifically recommended in owner's manual or published user-repair instructions.
- Observe all local codes and ordinances.
- Disconnect power to unit prior to installing device.

Contents

Electrical Requirements	2
Maintenance Agreement	2
Warranty	2
Warranty–Canada	3
Product Record	3
Important Safety Information	3
Installing Your Refrigerator	5
How to Transport Your Unit	5
How to Select the Best Location	5
How to Remove the Doors and Hinges	6
How to Reverse the Doors	6
How to Install and Remove Handles	7
How to Replace the Doors and Hinges	8
How to Remove and Install the Pullout Drawer ...	9
How to Connect the Water Supply	10
How to Level Your Refrigerator	11
How to Adjust the Temperature Controls	11
Refrigerator Features	12
Interior Shelves	12
Storage Drawers	12
Freezer Features	13
Primary Features	13
Shelves	13
Drawers	13
Door Storage	13
Hints and Care	14
How to Clean Your Unit	14
How to Remove and Replace Light Bulbs	15
Troubleshooting	16
Español	20
Français	38
Service	Back Cover

Installing Your Refrigerator

These instructions were provided to aid you in the installation of your unit. Sears cannot be responsible for improper installation.

How to Transport Your Unit

Follow these tips when moving the unit to final location:

- NEVER transport unit on its side. If an upright position is not possible, lay unit on its back. Allow unit to sit upright for approximately 30 minutes prior to plugging unit in to assure oil return to the compressor. Plugging unit in immediately may cause damage to internal parts.
- Use an appliance dolly when moving unit. ALWAYS truck unit from its side—NEVER from its front or back.
- Protect outside finish of unit during transport by wrapping cabinet in blankets or inserting padding between the unit and dolly.
- Secure unit to dolly firmly with straps. Thread straps through handles when possible. DO NOT overtighten. Overtightening restraints may dent or damage outside finish.

How to Select the Best Location

Observe these points when choosing the final location for your unit:

- DO NOT install refrigerator near oven, radiator, or other heat source. If not possible, shield unit with cabinet material.
- DO NOT install where temperature falls below 55°F (13°C). Malfunction may occur at this temperature.
- Make sure floor is level. If floor is not level, shim rear wheels of unit with a piece of plywood or other shim material.
- To assure proper door closure, verify that the unit is leveled with a ¼" tilt to the back.

How do I measure an opening to insure proper fit?

A ½" of air space should be provided for the top and back of the unit to allow for proper air circulation. When installing your unit, measure carefully.

Subflooring or floor coverings (i.e. carpet, tile, wood floors, rugs) may make your opening smaller than anticipated.

Some clearance may be gained by using the leveling procedure under "How to Level Your Refrigerator".

IMPORTANT: If unit is to be installed into a recess where top of unit is completely covered, use dimensions from floor to top of hinge cap to verify proper clearance.

ENGLISH

Installing Your Refrigerator

How to Remove the Doors and Hinges

Some installations require door removal to get refrigerator to final location. If removal of the pullout drawer is required, see section entitled **How to Remove and Install the Pullout Drawer**.

WARNING

To avoid electrical shock which can cause severe personal injury or death, observe the following:

- Disconnect power to refrigerator before removing doors. Connect power only after replacing doors.

CAUTION

To avoid damage to walls and flooring, protect soft vinyl or other flooring with cardboard, rugs, or other protective material.

1 *Unplug power cord from power source.*

2 *Remove toe grille and bottom bracket cover(s).*

- Open freezer door as wide as possible.
- Depending on the model of your unit, you may have one or two bracket covers.

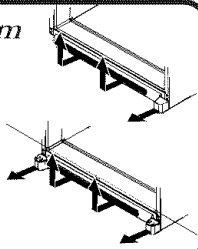

3 *Remove top hinge cover by removing Phillips screw.*

- Retain screw and cover for replacement.

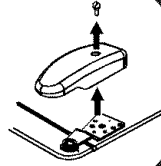

4 *Unscrew $5/16$ " hex head screws from top hinge to remove hinge.*

- Retain all screws for later use.

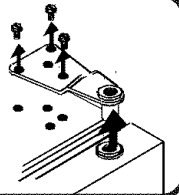

5 *Lift refrigerator door from center hinge pin.*

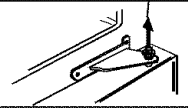

6 *Hold freezer door in place while removing center hinge pin with a $5/16$ " hex nut driver. Remove freezer door.*

- Retain hinge pin for later use.

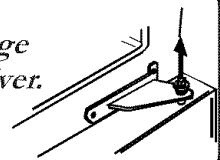

7 *Remove Phillips screws to remove center hinge.*

- Retain all screws for later use.

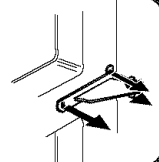

8 *Remove bottom hinge or stabilizing bracket with $3/8$ " hex head driver.*

- Lift out bottom hinge pin (some models).
- Retain hinge pin and screws for later use.

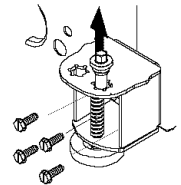

How to Reverse the Doors

1 *Perform all steps listed in **How to Remove the Doors and Hinges**.*

2 *Transfer cabinet plugs and cabinet screws to opposite side of cabinet.*

- Remove cabinet plugs with flat blade screwdriver tip wrapped in masking tape.
- Remove center mullion screws with $5/16$ " hex head driver.
- **For swing doors only**
Remove bottom mullion screws with $3/8$ " hex head driver.

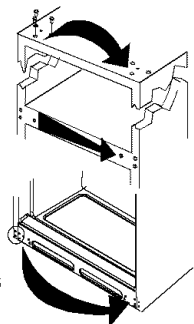

IMPORTANT: When working directly on doors, place doors on a nonabrasive surface protected by towels or rugs to avoid damage to door finish.

3 *Transfer door stops from bottom edge of refrigerator and freezer door to opposite side of door edge.*

- Use a Phillips screwdriver for removal and installation.

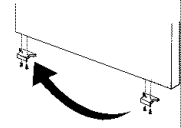

4 *See **How to Install and Remove Handles** to remove and reinstall handles.*

5 *Proceed to **How to Replace the Doors and Hinges** to mount doors.*

Installing Your Refrigerator

ENGLISH

How to Install and Remove Handles

Installing Refrigerator Front-Mounted Handles

If installing handles for the first time, the refrigerator handles can be located within the refrigerator section. The handle trim will be located in the literature pack.

1 Remove ¼" hex nut screws from door face with hex nut driver.

- If reversing door, remove door plugs from opposite side of door and insert

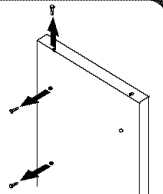

2 Align handle holes with screw holes on door face and secure with 2 door face screws from step 1.

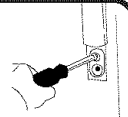

3 Locate handle trim in literature pack and install over top and bottom of handle, as illustrated.

- Secure top handle trim with remaining screw removed in step 1.
- Snap bottom trim over bottom portion of handle.

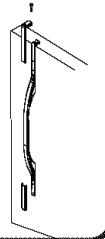

Installing Freezer Handles

If installing handles for the first time, the freezer handles can be located within the freezer section.

Install handle by fastening with screws removed from edge of door.

- If reversing freezer door, remove door plugs from top edge of door and insert into screw holes.

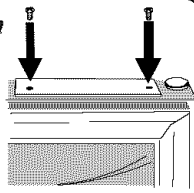

Installing Refrigerator Side-Mounted Handles

If installing handles for the first time, the refrigerator handles can be located on the back of the refrigerator.

Install handle by fastening with screws (T-15 Torx®) removed from edge of door.

- If reversing freezer door, remove door plugs from top edge of door and insert into screw holes.

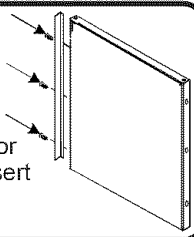

Installing Freezer Handles

If installing handles for the first time, the freezer handles can be located on the back of the refrigerator.

Install handle by fastening with screws (T-15 Torx®) removed from edge of door.

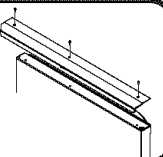

Removing Refrigerator Front-Mounted Handles

Removing handles may be necessary when transporting unit through tight spaces, or when reversing the door.

1 Remove top handle trim by removing top handle screw.

- Retain trim and screw for later replacement.

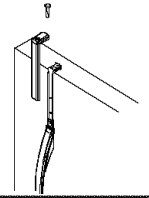

2 Pry bottom handle trim from handle with screwdriver flat blade wrapped in masking tape.

- Retain trim for later replacement.

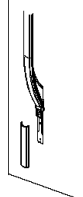

3 Remove two remaining handle screws and remove handle.

- Retain screws for later replacement.

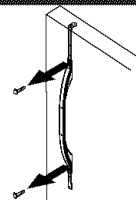

Removing Freezer Handles

Removing handles may be necessary when transporting unit through tight spaces, or when reversing the door.

Remove handle screws with Phillips screwdriver.

- Retain screws for later replacement.

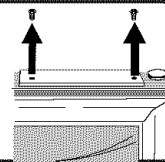

Removing Refrigerator Side-Mounted Handles

Removing handles may be necessary when transporting unit through tight spaces, or when reversing the door.

Remove handle by removing three screws (T-15 Torx®) from side of door.

- Retain screws for later replacement.

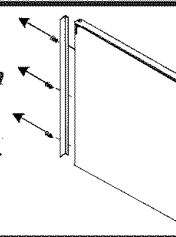

Removing Freezer Handles

Removing handles may be necessary when transporting unit through tight spaces.

Remove handle by removing three screws (T-15 Torx®) from handle.

- Retain screws for later replacement.

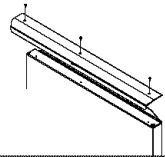

* Torx® is a registered trademark of Textron Inc.

Installing Your Refrigerator

How to Replace the Doors and Hinges

1 *Install hinge assemblies.*

- Install top hinge *loosely* with $\frac{5}{16}$ " hex head screws.
- Install center hinge with Phillips screws.
- Install bottom hinge with $\frac{3}{8}$ " hex head screws.

2 *Insert bottom hinge pin (some models).*

- Locate bottom hinge hole closest to outside edge of cabinet, and insert bottom hinge pin. Replace any door shims, if present.

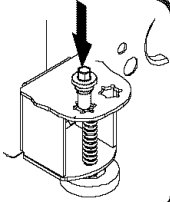

3 *Place hinge side of freezer door on bottom hinge pin and hold freezer door upright while installing center hinge pin with $\frac{5}{16}$ " hex head driver.*

- Replace any applicable door shims.
- Make sure the hinge pin is installed tight.

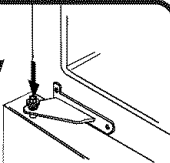

4 *Place hinge side of refrigerator door on center hinge pin.*

5 *While holding refrigerator door upright, tighten down top hinge with $\frac{5}{16}$ " hex head driver and replace hinge cover.*

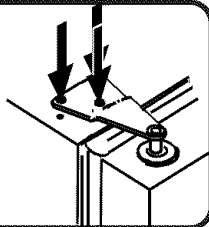

Installing Your Refrigerator

How to Remove and Install the Pullout Drawer

WARNING

To avoid electrical shock which can cause severe personal injury or death, disconnect power to refrigerator before removing doors. After replacing doors, connect power.

CAUTION

To avoid possible injury, product, or property damage, you will need two people to perform the following instructions.

ENGLISH

Removing Pullout Drawer

- 1** Pull drawer open to full extension. Remove Phillips screw from each side of rail system.

- Retain screws for later replacement

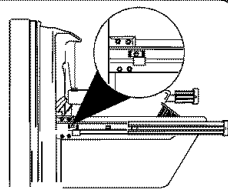

- 2** Remove lower basket by lifting basket from rail system.

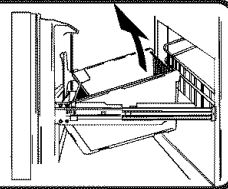

- 3** Pull upper basket out to full extension, and lift out to remove.

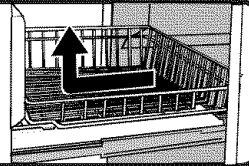

- 4** Lift top of door to unhook door supports from rail system. Lift door out to remove.

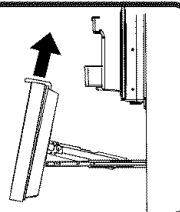

Installing Pullout Drawer

- 1** Pull both rails out to full extension.

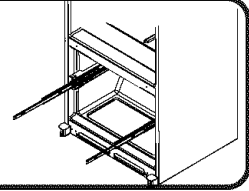

- 2** Hook door supports into rail tabs, as illustrated, and lower door into final position.

- Install Phillips screws retained from removal step 1.

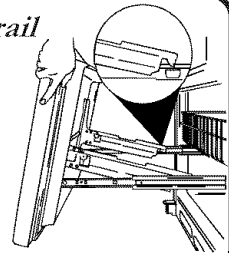

- 3** With drawer pulled out to full extension, insert lower basket by aligning tabs on both side of lower basket with notches in rail assembly.

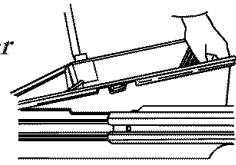

- 4** Slide upper basket into unit. Make sure that rear of basket hooks behind rail catch.

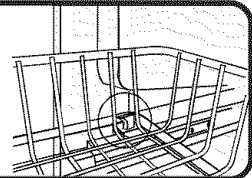

Installing Your Refrigerator

How to Connect the Water Supply

WARNING

To reduce the risk of injury or death, follow basic precautions, including the following:

- Read all instructions before installing device.
- DO NOT attempt installation if instructions are not understood or if they are beyond personal skill level.
- Observe all local codes and ordinances.
- DO NOT service device unless specifically recommended in owner's manual or published user-repair instructions.
- Disconnect power to unit prior to installing device.

CAUTION

To avoid property damage or possible injury, follow basic precautions, including the following:

- Consult a plumber to connect copper tubing to household plumbing to assure compliance with local codes and ordinances.
- Confirm water pressure to water valve is between 20 and 100 pounds per square inch. If water filter is installed, water pressure to water valve must be a minimum of 35 pounds per square inch.
- **DO NOT use a self-piercing, or $\frac{3}{16}$ " saddle valve!** Both reduce water flow, become clogged with time, and may cause leaks if repair is attempted.
- Tighten nuts by hand to prevent cross threading. Finish tightening nuts with pliers and wrenches. Do not overtighten.
- Wait 24 hours before placing unit into final position to check and correct any water leaks.

Materials Needed

- $\frac{1}{4}$ " outer diameter flexible copper tubing

NOTE: Add 8' to tubing length needed to reach water supply for creation of service loop.

- Shut-off valve (requires a $\frac{1}{4}$ " hole to be drilled into water supply before valve attachment)

- Adjustable wrench
- $\frac{1}{4}$ " hex nut driver

- 1** Create service loop with tubing using care to avoid kinks in tubing.

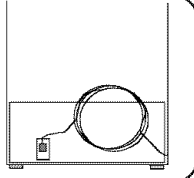

- 2** Remove plastic cap (A) from water valve inlet port (B).

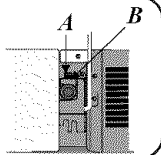

- 3** Place brass nut (D) and sleeve (E) on copper tube end as illustrated.

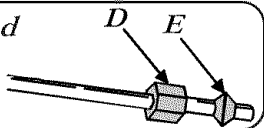

- 4** Place end of copper tubing into water valve inlet port. Shape tubing slightly—DO NOT KINK—so that tubing feeds straight into inlet port.

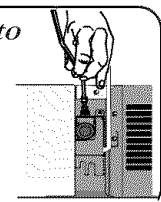

- 5** Slide brass nut over sleeve and screw nut into inlet port. Tighten nut with wrench.

IMPORTANT: DO NOT overtighten. Cross threading may occur.

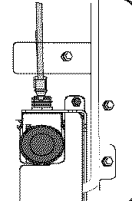

- 6** Pull on tubing to confirm connection is secure. Connect tubing to frame with water tubing clamp (F) and turn on water supply. Check for leaks and correct, if present.

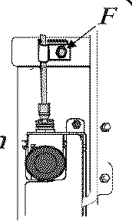

- 7** Monitor water connection for 24 hours. Correct leaks, if necessary.

Installing Your Refrigerator

How to Level Your Refrigerator

If your refrigerator requires an ice maker water supply connection, proceed to **How to connect the water supply** section before leveling your refrigerator.

CAUTION

To protect personal property or unit from damage, observe the following:

- Protect soft vinyl or other flooring with cardboard, rugs, or other protective material.
- Do not use power tools when performing leveling procedure.

Materials Needed • $\frac{3}{8}$ " hex head driver • Level

1 Move refrigerator to final location and plug in power cord.

2 Remove toe grille and bottom cover(s)

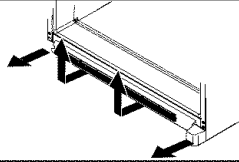

3 Turn left and right adjustment screws (A) to raise or lower front of refrigerator.

- Make sure refrigerator cabinet is level from side to side by adjusting left and right roller adjustment screws.
- Turn stabilizing leg clockwise until firmly against floor.

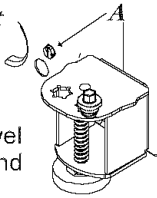

For Pullout Drawer Models: After completing the above listed steps, turn roller adjustment screws (A) 2 to 3 times counterclockwise, so that full weight of unit rests on stabilizing legs.

4 Using a level, make sure front of refrigerator is $\frac{1}{4}$ " (6 mm) or $\frac{1}{2}$ bubble higher than back of refrigerator.

- See leveling step 3 for assistance.

5 Replace toe grille and bracket cover(s). See markings on inside of toe grille to insure proper placement.

- Snap bottom portion into place first. Press down on top part of grille until top portion snaps into place.

ENGLISH

How to Adjust the Temperature Controls

This refrigerator is designed to operate at a household temperature of 55° to 110°F (13° to 43° C). For initial temperature setting, follow all five steps listed below. If doing a simple temperature modification for an operational unit, only steps 3 through 5 are required.

1 Locate refrigerator controls at the top of refrigerator compartment and freezer controls at top of freezer section. Set both controls to 4.

IMPORTANT: Neither section will cool if freezer control is set to Off.

2 Allow 24 hours for temperatures to stabilize.

3 Check to see if freezer temperature is 0° to 2° F (-17° to -16° C).

- Turn control to next highest number if too warm.
- Turn control to next lowest number if too cold.

Allow 5 to 8 hours for adjustments to take effect.

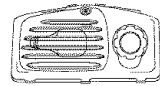

4 Check to see that refrigerator section is 38° to 40° F (3° to 4° C).

- Turn control to next highest number if too warm.
- Turn control to next lowest number if too cold.

Allow 5 to 8 hours for adjustments to take effect.

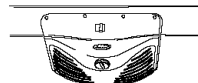

5 Repeat steps 3 & 4, as necessary.

How do I perform a temperature test?



Materials needed

- 2 thermometers measuring -5° to 50°F (-21° to 10°C)
- 2 drinking glasses

For Freezer

- Place thermometer in glass of vegetable oil in middle of freezer and continue with step 3 of *Temperature Adjustment* section.

IMPORTANT: Always start temperature adjustments with freezer section.

For Refrigerator

- Place thermometer in glass of water in middle of unit and continue with step 3 of *Temperature Adjustment* section.

Refrigerator Features

Interior Shelves

CAUTION

To avoid personal injury or property damage, observe the following:

- Confirm shelf is secure before placing items on shelf.
- Handle tempered glass shelves carefully. Shelves may break suddenly if nicked, scratched, or exposed to sudden temperature change.

Spillproof *some models*

Spillproof stationary shelves hold simple spills for easier cleaning.

- To remove shelves, lift up and out.
- To install shelves, reverse above procedure.

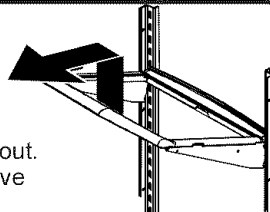

Spillproof Slide Out *some models*

Spillproof slide out shelves feature the convenience of easy cleaning with a pullout design to reach items in the back. For ease of cleaning, glass shelf may be removed by pulling to full extension and lifting out of frame.

- To remove shelf and frame, see instructions for spillproof stationary shelves.

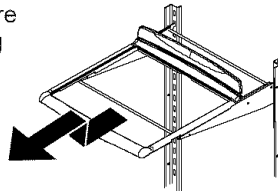

Door Storage

Dairy Center

The dairy center provides convenient storage for items such as butter, yogurt, cheese, etc. This compartment is an adjustable feature located in the door. It can be moved to several different locations to accommodate storage needs.

- To remove, open dairy door, pull upward and tilt out.
- To install, reverse above procedure.

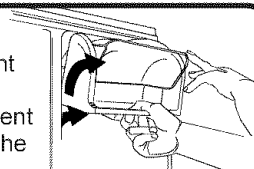

Door Buckets

Door buckets adjust to meet individual storage needs.

- To remove, slide bucket up and pull straight out.
- To install, reverse above procedure.

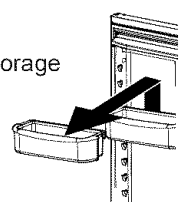

Door Retainer

Door retainer removes for easy cleaning.

- To remove, slide retainer up and pull straight out.
- To install, reverse above procedure.

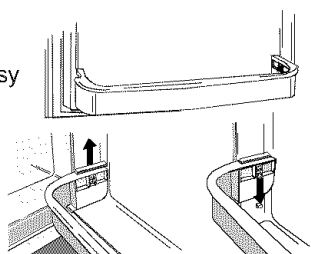

Storage Drawers

Humidity-Controlled Crisper Drawers

The crisper drawer keeps produce fresh longer by providing an environment with adjustable humidity.

Controls

The crisper controls regulate the amount of humidity in the crisper drawer. Use the *low* setting for non-leafy produce. Use the *high* setting for leafy produce.

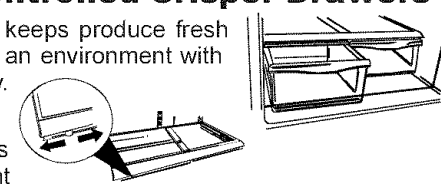

Snack Drawer

This drawer can be used for storage of food items or extra produce.

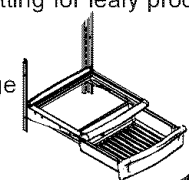

Can Rack *some models*

The can rack slides out from underneath the spillproof stationary shelf. The can rack holds up to twelve 12-ounce beverage cans.

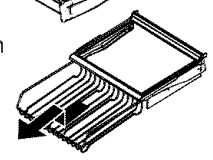

To remove and install drawers:

- To remove drawer, pull drawer out to full extension. Tilt up front of drawer and pull straight out.
- To install, insert drawer into frame rails and push back into place.

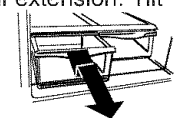

To remove and install glass and frame:

- Remove drawers as instructed above.
- Place hand beneath frame to push up glass from underneath. Lift glass out.
- Lift frame from refrigerator liner rails.
- To install, repeat above instructions in reverse order.

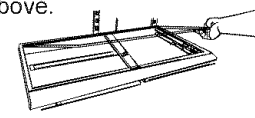

What if I can't open my door wide enough to remove the drawers?

- Remove drawer furthest from hinge side of cabinet.
- Remove glass as instructed in bottom of drawer section.
- Lift center divider from frame. Slide existing drawer away from hinge side of cabinet and remove.

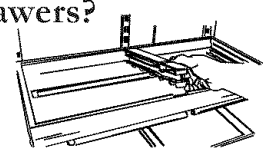

How can I prolong the life of my produce?

Please observe the following rules when storing produce in humidity-controlled crisper drawers:

- DO NOT wash produce before placing in crispers. Any additional moisture added to the drawers may cause produce to prematurely spoil.
- DO NOT line crispers with paper towels. Towels will retain moisture.
- Follow control instructions carefully. Not setting controls correctly may damage produce. See chart for assistance with controls:

LOW

- cauliflower
- apples
- corn
- oranges
- zucchini
- grapes
- cucumbers

HIGH

- lettuce
- asparagus
- spinach
- cabbage
- celery
- broccoli
- fresh sprouts
- fresh herbs

Freezer Features

Primary Features

CAUTION

To avoid property damage, observe the following:

- Do not force ice maker arm down or up.
- Do not place or store anything in ice storage bin.

Automatic Ice Maker *some models*

Using Ice Maker for the First Time

- Confirm ice bin is in place and ice maker arm is down.
- After freezer section reaches between 0° to 2°F (-18° to -17° C), ice maker fills with water and begins operating.
- Allow approximately 24 hours after installation to receive first harvest of ice.
- Discard ice created within first 12 hours of operation to verify system is flushed of impurities.

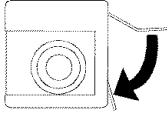

Operating Instructions

- Confirm ice bin is in place and ice maker arm is down.
- After freezer section reaches 0° to 2°F (-18° to -17° C), ice maker fills with water and begins operating. You will have a complete harvest of ice approximately every 3 hours.
- Stop ice production by raising ice maker arm until click is heard.
- Ice maker will remain in the *off* position until arm is pushed down.

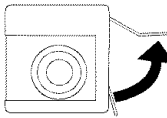

Shelves

Ice Service Rack

To install and remove rack:

- To install, slide L-shaped groove of shelf down over back wall screw. Push rack back until screw is stopped in L-shaped groove (1). Slide front portion of shelf over front wall screw (2).
- To remove, perform above steps in reverse order.

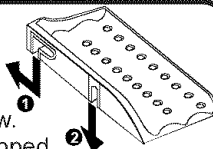

Freezer Shelf

To remove and install shelves:

- Remove shelf by pulling out to full extension. Tilt up front of shelf and pull straight out.
- To install, insert shelf into refrigerator liner rails and push to back of compartment.

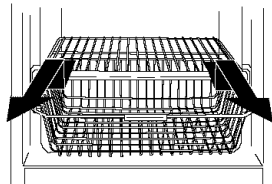

Drawers

Wire Basket

To remove and install basket:

- To remove basket, pull basket out to full extension. Tilt up front of basket and pull straight out.
- To install, insert basket into refrigerator liner rails and push back into place

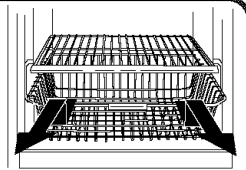

Pullout Drawer Baskets *some models*

(Door assembly of drawer removed from illustration for visual clarity)

To remove and replace top basket:

- Remove basket by pulling basket out to its full extension and lift out.
- Replace basket by sliding into upper compartment of freezer.

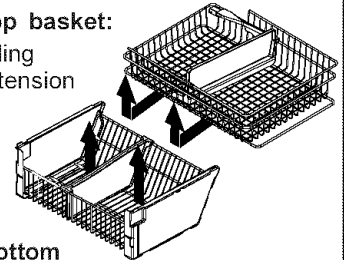

To remove and replace bottom basket:

- Remove basket by lifting basket from rail guides.
- Replace basket by placing into rail guides.

DANGER

To prevent accidental child entrapment or suffocation risk, DO NOT remove the divider in the top freezer basket.

ENGLISH

Door Storage

Door Shelf

The fixed door shelf provides convenient storage for frozen food items in freezer door.

To remove and install door shelf:

- To remove shelf, lift assembly from side liner tabs and pull out.
- To install, fit ends of shelf assembly on liner tabs and slide down.

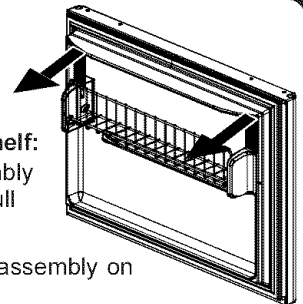

Hints and Care



How to Clean Your Unit

How do I remove an odor from my refrigerator?



1. Remove all food.
2. Disconnect refrigerator.
3. Clean the following items using the appropriate instructions in "How to Clean Your Unit" :
 - Walls, floor, and ceiling of cabinet interior.
 - Drawers, shelves, and gaskets according to the instructions in this section.
4. Pay special attention to all crevices by completing the following steps:
 - Dilute mild detergent and brush solution into crevices using a plastic bristle brush.
 - Let stand for 5 minutes.
 - Rinse surfaces with warm water. Dry surfaces with a soft, clean cloth.
5. Wash and dry all bottles, containers, and jars. Discard spoiled or expired items.
6. Wrap or store odor-causing foods in tightly-sealed containers to prevent reoccurring odors.
7. Connect power to refrigerator and return food to unit.
8. After 24 hours, check if odor has been eliminated.

If odor is still present...

1. Remove drawers and place on top shelf of refrigerator.
2. Pack refrigerator and freezer sections—including doors—with crumpled sheets of black and white newspaper.
3. Place charcoal briquettes randomly on crumpled newspaper in both freezer and refrigerator compartments.
4. Close doors and let stand 24–48 hours.
5. Repeat steps 5 through 7.

If odor was not eliminated, contact Sears Service Center. Refer to back of manual for phone number.

⚠ WARNING

To avoid electrical shock which can cause severe personal injury or death, disconnect power to refrigerator before cleaning. After cleaning, connect power.

⚠ CAUTION

To avoid personal injury or property damage:

- Read and follow manufacturer's directions for all cleaning products.
- Do not place buckets, shelves, or accessories in dishwasher. Cracking or warping of accessories may result

AREA	DO NOT USE	DO...
Textured Doors and Exterior Cabinet Interior	<ul style="list-style-type: none"> • Abrasive or harsh cleaners • Ammonia • Chlorine bleach • Concentrated detergents or solvents • Metal or plastic-textured scouring pads 	<ul style="list-style-type: none"> • Use 4 tablespoons (60 milliliters) of baking soda dissolved in 1 quart (1 liter) warm soapy water. • Rinse surfaces with clean warm water and dry immediately to avoid water spots.
Stainless Steel Doors and Exterior* IMPORTANT: Damage to stainless steel finish due to improper use of cleaning products or non-recommended products is not covered under any warranty	<ul style="list-style-type: none"> • Abrasive or harsh cleaners • Ammonia • Chlorine bleach • Concentrated detergents or solvents • Metal or plastic-textured scouring pads • Vinegar-based product • Citrus-based cleaners 	<ul style="list-style-type: none"> • Use warm, soapy water and a soft, clean cloth or sponge. • Rinse surfaces with clean warm water and dry immediately to avoid water spots.
Dispenser Controls	<ul style="list-style-type: none"> • Abrasive or harsh cleaners • Ammonia • Chlorine bleach • Concentrated detergents or solvents • Metal or plastic-textured scouring pads 	
Door Gaskets	<ul style="list-style-type: none"> • Abrasive or harsh cleaners • Metal or plastic-textured scouring pads 	
Condenser Coil Remove toe grille to access Condenser Fan Outlet Grille See back of refrigerator	N/A	<ul style="list-style-type: none"> • Use a vacuum cleaner hose nozzle. • Use a vacuum cleaner hose nozzle with brush attachment.
Accessories Shelves, buckets, drawers, etc	<ul style="list-style-type: none"> • A Dishwasher 	<ul style="list-style-type: none"> • Follow removal and installation instructions from appropriate feature section. • Allow items to adjust to room temperature. • Dilute mild detergent and use a soft clean cloth or sponge for cleaning. • Use a plastic bristle brush to get into crevices. • Rinse surfaces with clean warm water. • Dry glass and clear items immediately to avoid spots.

* A stainless steel cleaner has been included inside the refrigerator for your use. To purchase additional cleaner, please contact Sears using the information on the back of your manual.

Hints and Care

How to Remove and Replace Light Bulbs



⚠ WARNING

To avoid electrical shock which can cause severe personal injury or death, disconnect power to refrigerator before replacing light bulb. After replacing light bulb, connect power.

⚠ CAUTION

To avoid personal injury or property damage, observe the following:

- Allow light bulb to cool.
- Wear gloves when replacing light bulb.



How to Get the Most Out of Your Energy Dollar

- When placing refrigerator into final position, allow for 1" clearance around the top and sides of unit to supply ample ventilation for optimum energy efficiency.
- Avoid overcrowding refrigerator shelves. This reduces effectivity of air circulation around food and causes refrigerator to run longer.
- Avoid adding too much warm food to unit at one time. This overloads compartments and slows rate of cooling.
- Do not use aluminum foil, wax paper, or paper toweling as shelf liners. This decreases air flow and causes unit to run less efficiently.
- A freezer that is $\frac{2}{3}$ full runs most efficiently.
- Locate refrigerator in coolest part of room. Avoid areas of direct sunlight, or near heating ducts, registers, or other heat producing appliances. If this is not possible, isolate exterior by using a section of cabinet or an added layer of insulation.
- Refer to owner's manual section on temperature controls for recommended control settings.
- Clean door gaskets every three months according to owner's manual cleaning instructions. This will assure that door seals properly and unit runs efficiently.
- Take time to organize items in refrigerator to reduce time that door is open.
- Be sure your doors are closing securely by leveling unit as instructed in your owner's manual.
- Clean condenser coils of as indicated in the owner's manual every 3 months. This will increase energy efficiency and cooling performance.

ENGLISH

Refrigerator Section

1. Remove screw from light shield. Retain for replacement.
1. Slide shield toward back of compartment to release from light assembly.
2. Remove light bulbs.
3. Replace with appliance bulbs **no greater than 40 watts**.
4. Replace light bulb cover by inserting tabs on light shield into liner holes on each side of light assembly. Slide shield toward front of unit until it locks into place. **DO NOT** force shield beyond locking point. Doing so may damage light shield.
5. Replace screw removed in step 1.

Freezer Section

1. Pinch rear tabs (A) on light cover and pull straight out.
2. Remove light bulb.
3. Replace bulb with appliance bulb **no greater than 40 watts**.
4. Insert top tabs (B) of light cover into refrigerator liner and snap back portion over light assembly.

Trouble Shooting

Today's refrigerators have new features and are more energy efficient. Foam insulation is very energy efficient and has excellent insulating capabilities, however, foam insulation is not as sound absorbent. As a result, certain sounds may be unfamiliar. In time, these sounds will become familiar. Please refer to this information before calling service.

NOISE

TOPIC	POSSIBLE CAUSE	SOLUTION
Clicking	Freezer control (A) clicks when starting or stopping compressor.	Normal operation
	Defrost timer (B) sounds like an electric clock and snaps in and out of defrost cycle.	Normal operation
Air rushing or whirring	Freezer fan (C) and condenser fan (D) make this noise while operating.	Normal operation
Gurgling or boiling sound	Evaporator (E) and heat exchanger (F) refrigerant makes this noise when flowing.	Normal operation
Thumping	Ice cubes from ice maker (some models) drop into ice bucket (G) .	Normal operation
Vibrating noise	Compressor (H) makes a pulsating sound while running.	Normal operation
	Refrigerator is not level.	See "Installation Instructions" for details on how to level your unit.
Buzzing	Ice maker water valve (I) hookup (some models) buzzes when ice maker fills with water.	Normal operation
Humming	Ice maker (J) is in the 'on' position without water connection.	Stop sound by raising ice maker arm to 'off' position. See "Automatic Ice Maker" section for details.
	Compressor (H) can make a high-pitched hum while operating.	Normal operation
Hissing or popping	Defrost heater (K) hisses, sizzles, or pops when operational.	Normal operation

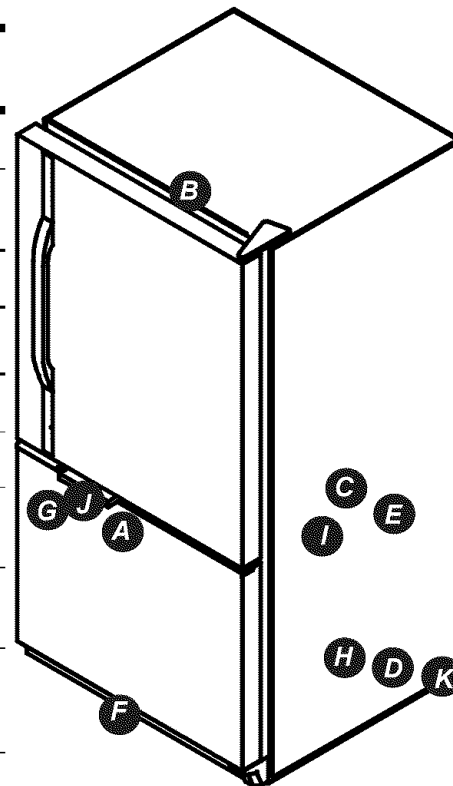

OPERATION

Freezer control and lights are on, but compressor is not operating.	Refrigerator is in defrost mode.	Normal operation. Wait 40 minutes to see if refrigerator restarts.
Crisper drawer temperature is too warm	Drawer control settings are too low.	See section on "Refrigerator Features—Humidity-Controlled Crisper Drawers" to adjust controls.
	Freezer controls are set too low.	See "Installation Instructions—How to Adjust the Temperature Controls" section on how to adjust your controls.
	Drawer is improperly positioned.	See section on "Refrigerator Features—Humidity-Controlled Crisper Drawers" to verify drawer positioning.
Refrigerator does not operate	Refrigerator is not plugged in.	Plug in unit.
	Freezer control is not on.	See section on "Refrigerator Features—Humidity-Controlled Crisper Drawers" to adjust controls.
	Fuse is blown, or circuit breaker needs to be reset.	Replace any blown fuses. Check circuit breaker and reset if necessary.
	Power outage has occurred	Call local power company listing to report outage.
Refrigerator still won't operate	Unit is malfunctioning.	Unplug refrigerator and transfer food to another unit. If another unit is not available, place dry ice in freezer section to preserve food. Warranty does not cover food loss. Contact service for assistance.
Food temperature is too cold	Condenser coils are dirty.	See section on "Hints and Care—How to Clean Your Unit" for instructions.
	Refrigerator or freezer controls are set too high.	See section on "Refrigerator Features—Humidity-Controlled Crisper Drawers" to adjust controls.

Trouble Shooting

OPERATION

TOPIC	POSSIBLE CAUSE	SOLUTION
Food temperature appears too warm	Door is not closing properly.	See "Installation Instructions—How to Level Your Refrigerator" section on how to properly level unit. Check gaskets for proper seal. Clean, if necessary, according to cleaning instructions. Check for internal obstructions that are keeping door from closing properly (i.e. improperly closed drawers, ice buckets, oversized or improperly stored containers or foodstuffs, etc.).
	Controls need to be adjusted.	See "Installation Instructions—How to Adjust the Temperature Controls" section on how to adjust your controls.
	Condenser coils are dirty.	See section on "Hints and Care—How to Clean Your Unit" for instructions.
	Rear air grille is blocked.	Check the positioning of food items in refrigerator to make sure grille is not blocked. Rear air grilles are located under crisper drawers.
	Door has been opened frequently, or has been opened for long periods of time.	Reduce time door is open. Organize food items efficiently to assure door is open for as short a time as possible. Allow interior environment to adjust for period the door has been open.
	Food has recently been added.	Allow time for recently-added food to reach refrigerator or freezer temperature.
Refrigerator has an odor	Compartment is dirty or has odor-causing food.	See section on "Hints and Care" for instructions.
Water droplets form on outside of refrigerator	Check gaskets for proper seal.	See section on "Hints and Care—How to Clean Your Unit" for instructions.
	Humidity levels are high.	Normal during times of high humidity.
	Controls require adjustment	See "Installation Instructions—How to Adjust the Temperature Controls" section on how to adjust your controls.
Water droplets form on inside of refrigerator	Humidity levels are high or door has been opened frequently.	See "Installation Instructions—How to Adjust the Temperature Controls" section on how to adjust your controls.
	Check gaskets for proper seal.	Reduce time door is open. Organize food items efficiently to assure door is open for as short a time as possible. See section on "Hints and Care—How to Clean Your Unit" for instructions.
Refrigerator or ice maker make unfamiliar sounds or seems too loud	Normal operation	Refer to noise section of troubleshooting guide.
Crisper drawers do not close freely	Contents of drawer, or positioning of items in the surrounding compartment could be obstructing drawer	Reposition food items and containers to avoid interference with the drawers.
	Drawer is not in proper position	See section on "Refrigerator Features—Humidity-Controlled Crisper Drawers" to verify drawer positioning.
	Refrigerator is not level.	See "Installation Instructions—How to Level Your Refrigerator" section on how to properly level unit.
	Drawer channels are dirty or need treatment.	Clean drawer channels with warm, soapy water. Rinse and dry thoroughly. Apply a thin layer of petroleum jelly to drawer channels.
Refrigerator runs too frequently	Doors have been opened frequently or have been opened for long periods of time.	Reduce time door is open. Organize food items efficiently to assure door is open for as short a time as possible. Allow interior environment to adjust for period the door has been open.
	Humidity or heat in surrounding area is high.	Normal operation
	Food has recently been added.	Allow time for recently-added food to reach refrigerator or freezer temperature.
	Unit is exposed to heat by environment or by appliances nearby.	Evaluate your unit's environment. Unit may need to be moved to run more efficiently.
	Condenser coils are dirty.	See section on "Hints and Care—How to Clean Your Unit" for instructions.

ENGLISH

Trouble Shooting

OPERATION (continued)

TOPIC	POSSIBLE CAUSE	SOLUTION
Refrigerator runs too frequently (continued)	Controls need to be adjusted.	See "Installation Instructions—How to Adjust the Temperature Controls" section on how to adjust your controls.
	Door is not closing properly.	See "Installation Instructions—How to Level Your Refrigerator" section on how to properly level unit.
		Check gaskets for proper seal. Clean, if necessary. See section on "Hints and Care—How to Clean Your Unit" for instructions.
		Check for internal obstructions that are keeping door from closing properly (i.e. improperly closed drawers, ice buckets, oversized or improperly stored containers or foodstuffs, etc.).

ICE

Unit is leaking water	Plastic tubing was used to complete water connection.	Sears recommends using copper tubing for installation. Plastic is less durable and can cause leakage. Sears is not responsible for property damage due to improper installation or water connection.
Ice forms in inlet tube to ice maker	Improper water valve was installed.	See section on "Installation Instructions—How to Connect the Water Supply" for instructions. Self-piercing and $\frac{3}{16}$ " saddle valves cause low water pressure and may clog the line over time. Sears is not responsible for property damage due to improper installation or water connection.
	Water pressure is low.	Water pressure must be between 20 to 100 pounds per square inch to function properly. A minimum pressure of 35 pounds per square inch is recommended for units with water filters.
Water flow is slower than normal	Freezer temperature is too high.	See "Installation Instructions—How to Adjust the Temperature Controls" section on how to adjust your controls. Freezer is recommended to be between 0 to 2°F (-18 to -17°C).
	Water pressure is low.	Water pressure must be between 20 to 100 pounds per square inch to function properly. A minimum pressure of 35 pounds per square inch is recommended for units with water filters.
	Improper water valve was installed.	See section on "Installation Instructions—How to Connect the Water Supply" for instructions. Self-piercing and $\frac{3}{16}$ " saddle valves cause low water pressure and may clog the line over time. Sears is not responsible for property damage due to improper installation or water connection.

Requisitos eléctricos

 Reconozca este símbolo como un indicador de aviso de seguridad.

ADVERTENCIA

Para evitar descargas eléctricas que pueden causar lesiones personales graves o la muerte, no quite la punta redonda de conexión a tierra de la clavija. El refrigerador debe estar conectado a tierra en todo momento. No quite la etiqueta de advertencia del cordón. **No use un adaptador de dos puntas. No use una extensión para el cordón eléctrico.**

Instrucciones eléctricas de conexión a tierra – Este refrigerador está equipado con una clavija de tres puntas (con conexión a tierra) para proteger contra posibles riesgos de descarga eléctrica. Si tiene un receptáculo de dos puntas, comuníquese con un electricista calificado y haga que lo cambie por uno adecuado de tres puntas con conexión a tierra de acuerdo con el Código Nacional Eléctrico. El refrigerador está diseñado para funcionar en un cable independiente de 103 a 126 voltios, 15 amperios y 60 ciclos.

PELIGRO

IMPORTANTE: Los niños atrapados y asfixiados en refrigeradores no es cosa del pasado. Los refrigeradores que se arrumban o abandonan; aun cuando sea “sólo por unos cuantos días”, continúan representando un peligro. Si desecha un refrigerador viejo, sírvase seguir las siguientes instrucciones para ayudar a prevenir un accidente.

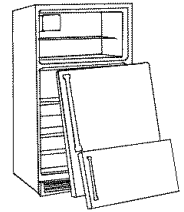

ANTES DE TIRAR SU REFRIGERADOR O CONGELADOR VIEJO:

- **Quítele las puertas.**
- **Déjele las repisas puestas para que los niños no puedan meterse con facilidad.**

Contrato de mantenimiento

Prestamos servicio a lo que vendemos

Su compra tiene más valor porque puede depender de Sears HomeCentral® para recibir servicio. Con más de 12,000 especialistas capacitados de servicio y acceso a 4,2 millones de piezas y accesorios, tenemos las herramientas, las piezas y el conocimiento y habilidades para respaldar nuestro lema: Prestamos servicio a lo que vendemos.

Contratos de mantenimiento de Sears

Su electrodoméstico Kenmore está diseñado, fabricado y probado para proporcionarle años de servicio confiable. Aun así, cualquier electrodoméstico grande podría necesitar servicio de vez en cuando. El Contrato de mantenimiento de Sears le ofrece un excelente programa de servicio, a un precio accesible.

El contrato de mantenimiento de Sears

- Es la manera de comprar servicio para mañana al precio de hoy.
- Elimina las cuentas de reparación causadas por el uso y desgaste normales.
- Ofrece ayuda no técnica e instructiva.
- Incluso si no necesita reparaciones, le ofrece una Revisión preventiva de mantenimiento anual, a petición suya, para garantizar que el electrodoméstico esté en condiciones óptimas de funcionamiento.

Se aplican ciertas restricciones. Para obtener más información, llame al 1-800-361-6665.

Para obtener información relacionada con los Contratos de mantenimiento de Sears Canadá, llame al 1-800-361-6665.

Garantía Estados Unidos

Garantía del refrigerado por un año completo

Por un año a partir de la fecha de compra, cuando este refrigerador se utilice y mantenga de acuerdo a las instrucciones adjuntas a la unidad o proporcionadas con la misma, Sears reparará, sin costo alguno, si están defectuosos los materiales y la mano de obra.

Garantía del sistema sellado de refrigeración por cinco años completos

Por cinco años a partir de la fecha de compra, cuando este refrigerador se utilice y mantenga de acuerdo a las instrucciones adjuntas a la unidad o proporcionadas con la misma, Sears reparará el sistema sellado (que consiste del refrigerador, las tuberías de conexión y el motor del compresor) sin cargo alguno, si están defectuosos los materiales y la mano de obra.

La cobertura anterior de garantía se aplica solamente a los refrigeradores que se utilizan para el almacenamiento de alimentos con fines domésticos privados. Excluye los cartuchos originales y de repuesto del filtro del surtidor de hielo y agua Kenmore (si está equipado con sistema de filtrado). Los cartuchos originales y de repuesto están garantizados por 30 días, las piezas solamente, contra defectos de materiales o mano de obra.

El servicio de garantía está disponible comunicándose al 1-800-4-MY-HOME (1-800-469-5811).

Esta garantía se aplica solamente mientras este producto se use en Estados Unidos.

Esta garantía le otorga derechos legales específicos, y podría tener otros derechos, los cuales varían de un estado a otro.

Sears, Roebuck and Co., Dept. 817WA, Hoffman Estates, IL 60179

Garantía del refrigerado por un año completo

Por un año a partir de la fecha de compra, cuando este refrigerador se utilice y mantenga de acuerdo a las instrucciones adjuntas a la unidad o proporcionadas con la misma, Sears reparará, sin costo alguno, si están defectuosos los materiales y la mano de obra.

Garantía del sistema sellado de refrigeración por cinco años completos

Por cinco años a partir de la fecha de compra, cuando este refrigerador se utilice y mantenga de acuerdo a las instrucciones adjuntas a la unidad o proporcionadas con la misma, Sears reparará el sistema sellado (que consiste del refrigerador, las tuberías de conexión y el motor del compresor) sin cargo alguno, si están defectuosos los materiales y la mano de obra.

Garantía de las partes del compresor por diez años

Por diez años a partir de la fecha de compra, cuando este refrigerador se utilice y mantenga de acuerdo a las instrucciones adjuntas o proporcionadas con la misma, Sears reemplazará cualquier pieza del compresor, si tiene defecto de materiales o de mano de obra.

La cobertura anterior de garantía se aplica solamente a los refrigeradores que se utilizan para el almacenamiento de alimentos con fines domésticos privados. Excluye los cartuchos originales y de repuesto del filtro del surtidor de hielo y agua Kenmore (si está equipado con sistema de filtrado). Los cartuchos originales y de repuesto están garantizados por 30 días, las piezas solamente, contra defectos de materiales o mano de obra.

El servicio de garantía está disponible comunicándose al 1-800-4-MY-HOME (1-800-469-5811).

Sears Canadá, Inc., Toronto, Canadá, M5B 2B8

Registro del producto

En el espacio a continuación, registre el número de modelo y de serie y la fecha de compra del refrigerador. Encontrará la calcomanía con el número de modelo y de serie adentro de la unidad en la pared izquierda de la sección del refrigerador.

Número de modelo: 596. _____

Número de serie: _____

Fecha de compra: _____

Conserve este folleto y el recibo de compra de Sears en un lugar seguro para usarlo como referencia futura.

Información importante de seguridad

Reconozca los símbolos, las palabras y las etiquetas de seguridad

PELIGRO

PELIGRO—Riesgos inminentes que **CAUSARÁN** lesiones personales graves o la muerte.

ADVERTENCIA

ADVERTENCIA—Riesgos o prácticas inseguras que **PODRÍAN** causar lesiones personales graves o la muerte.

PRECAUCIÓN

PRECAUCIÓN—Riesgos o prácticas inseguras que **PODRÍAN** causar lesiones personales leves o daños materiales o del producto.

Lo que necesita saber acerca de las instrucciones de seguridad

Las advertencias y las instrucciones importantes de seguridad que aparecen en este manual no tienen el propósito de cubrir todas las condiciones posibles que podrían ocurrir. Debe ejercerse sentido común, precaución y cuidado cuando se instale, se realice mantenimiento o se opere el refrigerador.

Siempre comuníquese con el distribuidor, concesionario, agente de servicio o fabricante para los asuntos relacionados con problemas o condiciones que no entienda.

ADVERTENCIA

Para evitar el riesgo de incendio, descarga eléctrica, lesiones graves o la muerte cuando use el refrigerador, siga estas precauciones básicas:

- Lea todas las instrucciones antes de instalar el dispositivo.
- NO trate de instalarla si no comprende las instrucciones de instalación o están más allá de sus habilidades personales.
- NO le dé servicio al dispositivo a menos que lo recomiende específicamente en el manual del propietario o las instrucciones de reparación por el usuario.
- Acate todos los códigos y los reglamentos locales.
- Desconecte la energía eléctrica de la unidad antes de instalar el dispositivo.

Contenido

Requisitos eléctricos	20
Contrato de mantenimiento	20
Garantía	20
Garantía Canadá	21
Registro del producto	21
Información importante de seguridad	21
Instalación del refrigerador	23
Cómo transportar la unidad	23
Cómo seleccionar la mejor ubicación	23
Cómo quitar las puertas y las bisagras	24
Cómo invertir las puertas	24
Cómo instalar y quitar las asas	25
Cómo colocar de nuevo las puertas y las bisagras	26
Cómo quitar e instalar el cajón deslizante	27
Cómo conectar el suministro de agua	28
Cómo nivelar el refrigerador	29
Cómo ajustar los controles de temperatura	29
Características del refrigerador	30
Parrillas interiores	30
Cajones de almacenamiento	30
Características del congelador	31
Características principales	31
Repisas	31
Cajones	31
Almacenamiento en la puerta	31
Consejos y cuidado	32
Cómo limpiar la unidad	32
Cómo quitar y reemplazar los focos	33
Diagnóstico de averías	34
Español	20
Francés	38
Servicio	Portada posterior

Instalación del refrigerador

Estas instrucciones tienen la finalidad de ayudarle con la instalación de su unidad. Sears no puede hacerse responsable por una instalación incorrecta.

Cómo transportar la unidad

Siga estos consejos cuando mueva la unidad a su ubicación final:

- **NUNCA** transporte la unidad sobre un costado. Si no es posible transportarla verticalmente, colóquela sobre la parte posterior. Permita que la unidad permanezca en posición vertical durante 30 minutos aproximadamente antes de enchufarla para asegurar que el aceite regrese al compresor. Si enchufa la unidad inmediatamente podrían causarse daños a las piezas internas.
- Use una carretilla para electrodomésticos cuando mueva la unidad. **SIEMPRE** transporte la unidad sobre un costado, **NUNCA** por la parte posterior ni el frente.
- Proteja el acabado exterior de la unidad durante la transportación envolviendo el gabinete en mantas o insertando almohadillas entre la unidad y la carretilla.
- Asegure firmemente la unidad a la carretilla con correas. Páselas a través de las asas siempre que sea posible. **NO LAS APRIETE DE MÁS**. Si lo hace las correas pueden dañar o abollar el acabado exterior.

Cómo seleccionar la mejor ubicación

Observe estos puntos cuando elija la ubicación final de la unidad:

- **NO** instale el refrigerador cerca de un horno, de un radiador ni de otra fuente de calor. Si esto no es posible, proteja la unidad con material de gabinetes.
- **NO** lo instale en donde la temperatura baje a menos de 55° F (13° C). A esta temperatura podría funcionar mal.
- Asegúrese de que el piso esté bien nivelado. Si no lo está, coloque cuñas en las ruedas posteriores con un pedazo de madera o de otro material para cuñas.
- Para garantizar que la puerta cierre correctamente, verifique que la unidad esté nivelada con una inclinación de ¼" (6mm) hacia atrás.

¿Cómo mido un hueco para asegurarme que quede bien ajustado?

Debe proporcionarse un espacio de aire de ½" (1.3 cm) en la parte superior y posterior de la unidad para permitir la circulación de aire apropiada. Cuando instale la unidad, tome las medidas cuidadosamente. El sobrepiso o los recubrimientos del piso (por ejemplo, alfombras, mosaicos, pisos de madera, tapetes) podrían hacer el espacio más pequeño de lo que pensaba.

Podría obtenerse algo de espacio usando el procedimiento de nivelación bajo Cómo nivelar el refrigerador.

IMPORTANTE: Si la unidad se va a instalar en un hueco en donde la parte superior del refrigerador estará completamente cubierta, use dimensiones de piso a la parte superior de la parte superior de la cubierta de la bisagra para comprobar el espacio libre correcto.

ESPAÑOL

Instalación del refrigerador

Cómo quitar las puertas y las bisagras

Algunas instalaciones requieren que las puertas se quiten para colocar el refrigerador en la ubicación final. Si se necesita quitar el cajón deslizable, vea la sección **Cómo quitar e instalar el cajón deslizable**.



ADVERTENCIA

Para evitar el riesgo de descargas eléctricas que puedan producir lesiones personales graves o la muerte, observe lo siguiente:

- Desconecte el suministro eléctrico al refrigerador antes de quitar las puertas. Conecte nuevamente el suministro eléctrico solamente después de colocar nuevamente las puertas.



PRECAUCIÓN

Para evitar daños a las paredes y a los pisos, proteja el vinilo suave u otros pisos con cartón, alfombras u otros materiales protectores.

- 1** *Desenchufe el cordón eléctrico de la fuente de energía.*

- 2** *Quite la parrilla inferior y las cubiertas del soporte inferior.*

- Abra la puerta del congelador lo más posible.
- Dependiendo del modelo de la unidad, la suya puede tener una o dos cubiertas de soportes.

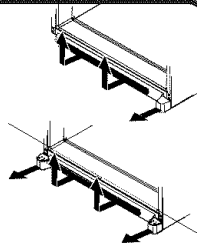

- 3** *Quite la cubierta de la bisagra superior quitando el tornillo Phillips.*

- Conserve el tornillo y la cubierta para volver a colocarlos.

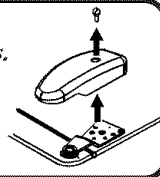

- 4** *Destornille los tornillos hexagonales de $\frac{5}{16}$ " de la bisagra superior para quitar la bisagra.*

- Conserve todos los tornillos para usarlos después.

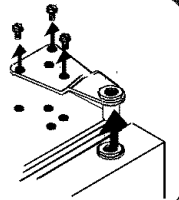

- 5** *Levante la puerta del refrigerador del pasador de la bisagra central.*

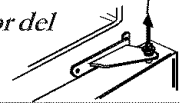

- 6** *Sostenga la puerta del congelador en su lugar mientras quita el pasador de la bisagra central con un destornillador hexagonal de $\frac{5}{16}$ ". Quite la puerta del congelador.*

- Conserve el pasador de la bisagra para usarlo después.

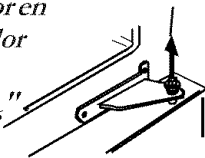

- 7** *Quite los tornillos Phillips para quitar la bisagra central.*

- Conserve todos los tornillos para usarlos después.

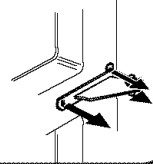

- 8** *Quite la bisagra inferior o el soporte estabilizador con un destornillador hexagonal de $\frac{3}{8}$ ".*

- Saque el pasador de la bisagra inferior (en algunos modelos).
- Conserve el pasador de la bisagra y los tornillos para usarlos después.

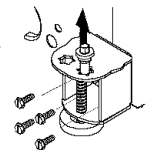

Cómo invertir las puertas

- 1** *Realice todos los pasos que se indican en **Cómo quitar las puertas y las bisagras**.*

- 2** *Transfiera los tapones y los tornillos del gabinete al lado opuesto del gabinete.*

- Quite los tapones del gabinete con un destornillador de hoja plana envuelta en cinta masking.
- Quite los tornillos de entrepaño centrales con un destornillador hexagonal de $\frac{5}{16}$ ".
- **Solamente para puertas de vaivén** Quite los tornillos de entrepaño inferiores con un destornillador hexagonal de $\frac{3}{8}$ ".

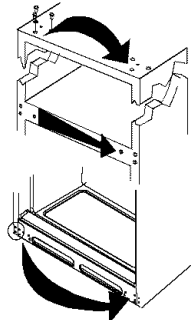

IMPORTANTE: Cuando trabaje directamente en las puertas, colóquelas en una superficie no abrasiva protegida con toallas o alfombras para evitar dañar el acabado.

- 3** *Transfiera los toques de la puerta del borde inferior de la puerta de la sección del refrigerador y del congelador al lado opuesto del borde de la puerta.*

- Use un destornillador Phillips para la remoción y la instalación.

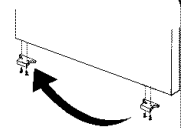

- 4** *Vea **Cómo instalar y quitar las asas** para quitarlas y volver a instalarlas.*

- 5** *Continúe con **Cómo volver a colocar las puertas y las bisagras** para montar las puertas.*

Instalación del refrigerador

ESPAÑOL

Cómo instalar y quitar las asas

Instalación de las asas montadas por el frente del refrigerador

Si se van a instalar las asas por primera vez, las asas del refrigerador se encuentran en la misma sección. El adorno del asa se encontrará en el paquete de los materiales impresos.

1 Quite los tornillos hexagonales de $\frac{1}{4}$ " de la cara de la puerta con un destornillador hexagonal.

- Si va a invertir la puerta, quite los tapones de la puerta del lado opuesto de la puerta e insértelos en los orificios de los tornillos.

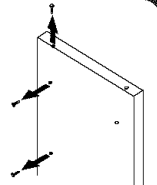

2 Alinee los orificios del asa con los orificios de los tornillos en la cara de la puerta y asegure con dos de los tornillos de la cara de la puerta del paso 1.



3 Localice el adorno del asa en el paquete de los materiales impresos e instálelo sobre la parte superior e inferior del asa, como se ilustra.

- Asegure el adorno del asa superior con el tornillo restante del paso 1.
- Inserte a presión el adorno sobre la porción inferior del asa.



Instalación de las asas del congelador

Si va a instalarlas por primera vez, las asas del congelador se encuentran en la misma sección del congelador.

Instale el asa sujetándola con los tornillos que quitó del borde de la puerta.

- Podría ser necesario tener que quitar las asas cuando se transporte la unidad en lugares estrechos o cuando se invierta la puerta.

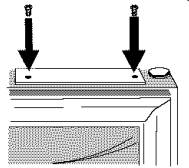

Instalación de las asas del refrigerador montadas a un lado

Si se van a instalar las asas del refrigerador por primera vez, éstas se encuentran en la parte posterior del refrigerador.

Instale el asa sujetándola con los tornillos (T-15 Torx®) que quitó del borde de la puerta.

- Si va a invertir la puerta del congelador, quite los tapones de la puerta del borde superior de la puerta e insértelos en los orificios de los tornillos.

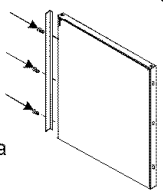

Instalación de las asas del congelador

Si va a instalarlas por primera vez, las asas del congelador se encuentran en la parte posterior del congelador.

Instale el asa sujetándola con los tornillos (T-15 Torx®) que quitó del borde de la puerta.

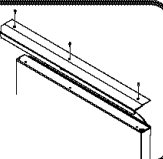

Para quitar las asas montadas por el frente de la sección del refrigerador

Podría ser necesario tener que quitar las asas para transportar la unidad a través de espacios estrechos, o cuando se invierta la puerta.

1 Quite el adorno del asa superior quitando el tornillo superior del asa.

- Conserve el adorno y el tornillo para volver a colocarlos después.

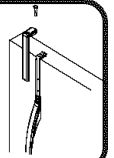

2 Saque a presión la parte inferior del adorno del asa con un destornillador de hoja plana envuelta en cinta masking.

- Conserve el adorno para volver a colocarlo después.

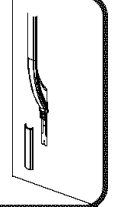

3 Quite los dos tornillos estantes del asa y quite esta última.

- Conserve los tornillos para volver a colocarlos después.

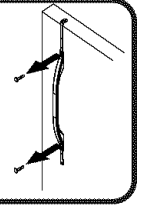

Para quitar las asas del congelador

Podría ser necesario tener que quitar las asas cuando se transporte la unidad a través de espacios estrechos.

Quite el asa quitando los tres tornillos del asa.

- Conserve los tornillos para volver a colocarlos después.

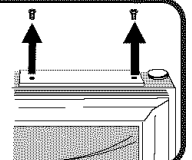

Para quitar las asas montadas a un lado del refrigerador

Podría ser necesario tener que quitar las asas cuando se transporte la unidad a través de espacios estrechos, o cuando se invierta la puerta.

Quite el asa quitando los tres tornillos (T-15 Torx®) del lado de la puerta.

- Conserve los tornillos para volver a colocarlos después.

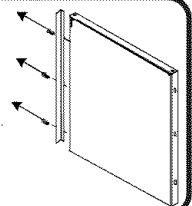

Para quitar las asas del congelador

Podría ser necesario tener que quitar las asas cuando se transporte la unidad a través de espacios estrechos.

Quite el asa quitando los tres tornillos (T-15 Torx®) del asa.

- Conserve los tornillos para volver a colocarlos después.

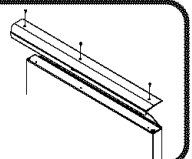

* Torx® es una marca registrada registrada de Textron inc.

Instalación del refrigerador

Cómo colocar de nuevo las puertas y las bisagra

1 *Instale los ensambles de la bisagra.*

- Instale la bisagra sin apretarla con los tornillos hexagonales de $\frac{5}{16}$ ''.
- Instale la bisagra central con los tornillos Phillips.
- Instale la bisagra inferior con los tornillos hexagonales de $\frac{3}{8}$ ''.

2 *Inserte el pasador de la bisagra inferior (en algunos modelos).*

- Encuentre el orificio de la bisagra inferior más cercano al borde externo del gabinete, e inserte el pasador de la bisagra inferior. Vuelva a colocar las cuñas de la puerta, si había alguna.

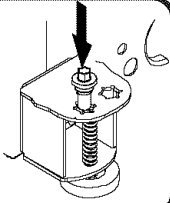

3 *Coloque el lado de la bisagra de la puerta del congelador en el pasador de la bisagra inferior y sostenga la puerta verticalmente mientras instala el pasador de la bisagra central con un destornillador hexagonal de $\frac{5}{16}$ ''.*

- Vuelva a colocar todas las cuñas de puerta que sean necesarias.
- Asegúrese de que el pasador de la bisagra esté bien ajustado.

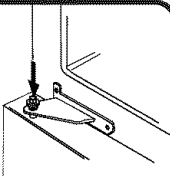

4 *Coloque el lado de la bisagra de la puerta del refrigerador en el pasador de la bisagra central.*

5 *Mientras que sostiene la puerta del refrigerador verticalmente, apriete la bisagra superior con un destornillador hexagonal de $\frac{5}{16}$ '' y vuelva a colocar la cubierta de la bisagra.*

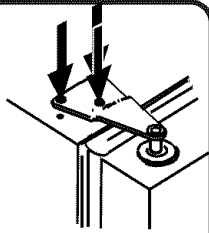

Instalación del refrigerador

Cómo quitar e instalar el cajón deslizante

ADVERTENCIA

Para evitar descargas eléctricas que pueden causar lesiones personales graves o la muerte, desconecte la energía al refrigerador antes de quitar las puertas. Después de volver a colocar las puertas, conecte la energía.

PRECAUCIÓN

Para evitar posibles lesiones, daños materiales o al producto, se necesitarán dos personas para realizar las siguientes instrucciones.

Para quitar el cajón deslizante

- 1** Abra el cajón completamente. Quite el tornillo Phillips de cada lado del sistema de rieles.

- Conserve los tornillos para volver a colocarlos después.

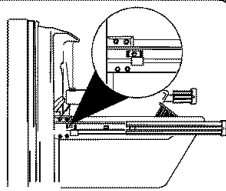

- 2** Quite la canasta inferior levantándola del sistema de rieles.

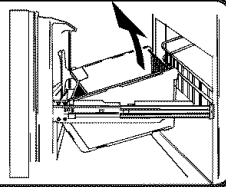

- 3** Saque hasta donde se pueda la canasta superior y levántela para sacarla.

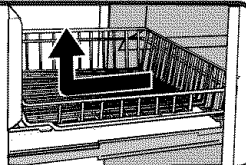

- 4** Levante la parte superior de la puerta para desenganchar los soportes de la puerta del sistema de rieles. Levante la puerta para quitarla.

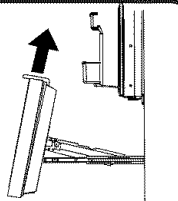

Para instalar el cajón deslizante

- 1** Saque completamente ambos rieles.

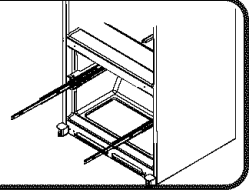

- 2** Enganche los soportes de la puerta dentro de las lengüetas de los rieles, según se ilustra, y baje la puerta a su posición final.

- Instale los tornillos Phillips que conservó del paso 1.

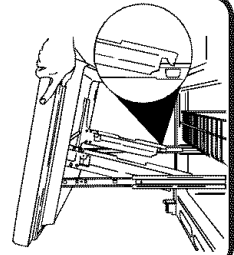

- 3** Con el cajón totalmente hacia afuera, inserte la canasta inferior alineando las lengüetas en ambos lados de la canasta inferior con las muescas en el ensamble del riel.

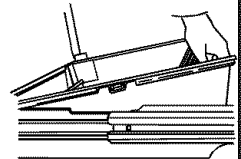

- 4** Deslice la canasta superior dentro de la unidad. Asegúrese de que la parte posterior de los ganchos de la canasta detrás del riel se enganchen.

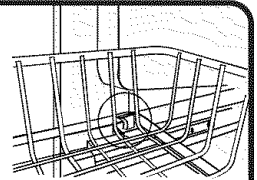

ESPAÑOL

Instalación del refrigerador

Cómo conectar el suministro de agua

ADVERTENCIA

Para reducir el riesgo de lesiones o la muerte, siga las precauciones básicas, incluyendo las siguientes:

- Lea todas las instrucciones antes de instalar el dispositivo.
- NO trate de realizar la instalación si no entiende las instrucciones o si están más allá de sus niveles de capacidad personal.
- Acate todos los códigos y ordenanzas locales.
- NO realice ningún tipo de servicio en la unidad a menos que se recomiende específicamente en el Manual del propietario o en las instrucciones publicadas de reparación por el usuario.
- Desconecte la energía de la unidad antes de instalar el dispositivo.

PRECAUCIÓN

Para evitar daños materiales o posibles lesiones, siga las precauciones básicas, incluyendo las siguientes:

- Consulte a un plomero para conectar la tubería de cobre a la plomería doméstica para garantizar que cumpla con los códigos y las ordenanzas locales.
- Verifique que la presión de la válvula del agua esté entre 20 y 100 libras por pulgada cuadrada. Si se instala un filtro de agua, la presión del agua a la válvula deberá ser cuando menos a 35 libras por pulgada cuadrada.
- **NO use una válvula auto perforante ni de sillín de 3/16"**. Ambas reducen el flujo del agua, se obstruyen con el tiempo y pueden causar fugas si se trata de repararlas.
- Apriete las tuercas manualmente para prevenir que se tuerzan al enroscarlas. Por último apriete las tuercas con unas pinzas y una llave inglesa. No las apriete de más.
- Espere 24 horas antes de colocar la unidad en su ubicación final para revisar y corregir las posibles fugas de agua.

Material necesarios

- tubería de aluminio flexible de 1/4" de diámetro externo

NOTA: Añada 8' (243.84 cm) de largo de tubería para que alcance el suministro del agua y así poder formar un anillo de servicio.

- Válvula de cierre (requiere que se taladre un orificio de 1/4" (6mm) en el suministro de agua antes de sujetar la válvula)

- Llave inglesa ajustable
- Destornillador hexagonal de 1/4"

1 Forme el anillo de servicio con la tubería teniendo mucho cuidado para evitar que la tubería se tuerza.

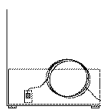

2 Quite la tapa de plástico (A) del puerto de entrada de la válvula de agua (B).

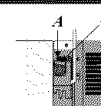

3 Coloque la tuerca de cobre (D) y el manguito (E) en el extremo del tubo de cobre según se ilustra.

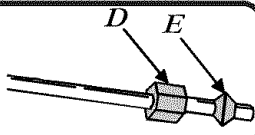

4 Coloque el extremo de la tubería de cobre dentro del puerto de entrada de la válvula de agua. Dele forma levemente a la tubería, **NO LA TUERZA**, de modo que la tubería entre en forma recta en el puerto de entrada.

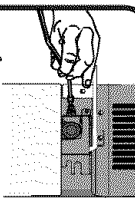

5 Deslice la tuerca de cobre sobre el manguito y atornille la tuerca en el puerto de entrada. Apriete la tuerca con la llave inglesa.

IMPORTANTE: NO la apriete de más. Podría barrerla.

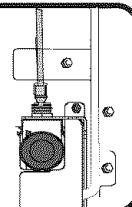

6 Tire de la tubería para confirmar que la conexión esté segura. Conecte la tubería al marco con la abrazadera de la tubería de agua (F) y abra el suministro de agua. Revise si hay fugas y corríjalas, si es así.

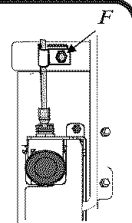

7 Vigile la conexión del agua durante 24 horas. Corrija las fugas si es necesario.

Instalación del refrigerador

Cómo nivelar el refrigerador

Si su refrigerador requiere una conexión de suministro de agua para la máquina de hielos, proceda a la sección **Cómo conectar el suministro de agua** antes de nivelar el refrigerador.



PRECAUCIÓN

Para proteger las propiedades materiales o la unidad contra daños, realice lo siguiente:

- Proteja el vinilo suave u otros pesos con cartón, alfombras u otros materiales protectores.
- No use herramientas eléctricas cuando realice el procedimiento de nivelación.

Materiales necesarios • Destornillador hexagonal de $\frac{3}{8}$ " • Level

1 Mueva el refrigerador a la ubicación final y enchufe el cordón eléctrico.

2 Quite la parrilla y las cubiertas inferiores.

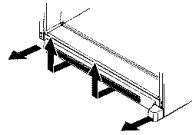

3 Gire a la izquierda y a la derecha los tornillos de ajuste (A) para levantar o bajar el frente del refrigerador.

- Asegúrese de que el gabinete del refrigerador esté nivelado de lado a lado ajustando los tornillos de ajuste de rodillo izquierdo y derecho.
- Gire la pata estabilizadora en el sentido de las manecillas del reloj hasta que esté firme contra el piso.

Para los modelos con cajón deslizable: Después de terminar los pasos que se indican anteriormente, gire los tornillos de ajuste de rodillo (A) 2 a 3 veces en sentido contrario al de las manecillas del reloj, de manera que todo el peso de la unidad descansa sobre las patas estabilizadoras.

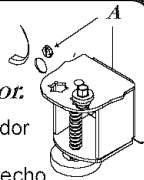

4 Usando un nivel, asegúrese de que el frente del refrigerador esté $\frac{1}{4}$ " (6mm) o $\frac{1}{2}$ burbuja más alto que la parte posterior del refrigerador.

- Vea el paso 3 de nivelación para obtener ayuda.

5 Vuelva a colocar la parrilla inferior y las cubiertas del soporte. Vea las marcas en la parte interior de la parrilla inferior para asegurar la colocación correcta.

- Primero inserte a presión la parte inferior en su lugar. Oprima hacia abajo la parte superior de la parrilla hasta que la porción superior entre en su lugar.

ESPAÑOL

Cómo ajustar los controles de temperatura

Este refrigerador está diseñado para funcionar a una temperatura doméstica de 55° a 110° F (13° a 43° C). Para ajustar inicialmente la temperatura, siga los cinco pasos que se indican a continuación. Si solamente realizará una modificación a la temperatura para la unidad operativa, se necesitan solamente los pasos del 3 al 5.

1 Localice los controles del refrigerador en la parte superior del compartimiento del refrigerador y los controles del congelador en la parte superior de la sección del congelador. Ajuste ambos controles en 4.

IMPORTANTE: Ninguna de las secciones se enfriará si el control del congelador está en Off (Apagado).

2 Permita que transcurran 24 horas para que la temperatura se estabilice.

3 Revise para ver si la temperatura del congelador está en 0° a 2° F (-17° a -16° C).

- Gire el control al siguiente número más alto si no está suficientemente frío.
- Gire el control al siguiente número más bajo si está demasiado frío. Permita que transcurran de 5 a 8 horas para que los ajustes comiencen a funcionar.

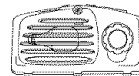

4 Revise para ver si la sección del refrigerador está de 38° a 40° F (3° a 4° C).

- Gire el control al siguiente número más alto si no está suficientemente frío.
- Gire el control al siguiente número más bajo si está demasiado frío.
- Permita que transcurran de 5 a 8 horas para que los ajustes comiencen a funcionar.



5 Repita los pasos 3 y 4 según sea necesario.

¿Cómo realizar una prueba de temperatura?



Materiales necesarios

- 2 termómetros que midan de -5° a 50° F (-21° a 10° C)
- 2 vasos para beber

Para el congelador

- Coloque el termómetro en un vaso de aceite vegetal en medio del congelador y continúe con el paso 3 de la sección *Ajuste de la temperatura*.

IMPORTANTE: Siempre comience los ajustes de temperatura con la sección del congelador.

Para el refrigerador

- Coloque el termómetro en un vaso de agua en medio de la unidad y continúe con el paso 3 de la sección *Ajuste de la temperatura*.

Características del refrigerador

Parrillas interiores

PRECAUCIÓN

Para evitar lesiones personales o daños materiales, realice lo siguiente:

- Verifique que la repisa esté bien asegurada antes de colocar artículos sobre ella.
- Maneje cuidadosamente las repisas de vidrio templado. Las repisas pueden quebrarse repentinamente si se estrellan, rasguñan o exponen a cambios súbitos de temperatura.

Spillproof en algunos modelos

Las repisas fijas Spillproof contienen los derrames pequeños para limpiarlos con facilidad.

- Para quitar las repisas, levántelas y sáquelas.
- Para instalar las repisas, invierta el procedimiento anterior.

Spillproof Slide Out en algunos modelos

Las repisas Spillproof Slide Out cuentan con la conveniencia de poder limpiarlas con facilidad gracias al diseño deslizante para alcanzar los artículos de la parte posterior. Para facilitar la limpieza, la repisa de vidrio puede sacarse completamente y levantarla para sacarla del marco.

- Para quitar la repisa y el marco, vea las instrucciones para las repisas fijas Spillproof.

Almacenaje en la puerta

Centro de lácteos

El centro de lácteos ofrece un práctico almacén para artículos como mantequilla, yogur, queso, etc. Este compartimiento es ajustable y está localizado en la puerta. Puede moverse a diferentes lugares para satisfacer las necesidades individuales.

- Para quitarlo, abra la puerta de lácteos, tire hacia arriba e inclínelo para sacarlo.
- Para instalarlo, invierta el procedimiento anterior.

Recipientes de la puerta

Los recipientes de la puerta se ajustan para cumplir con las necesidades individuales de almacenamiento.

- Para quitarlos, deslice el recipiente hacia arriba y tire en forma recta hacia afuera.
- Para instalarlos, invierta el procedimiento anterior.

Sujetador de la puerta

Los sujetadores de la puerta se quitan para facilitar la limpieza.

- Para quitarlo, deslice el sujetador hacia arriba y tire de él hacia afuera.
- Para instalarlo, invierta el procedimiento anterior.

Cajones de almacenamiento

Cajones Crisper de humedad controlada

El cajón crisper mantiene las verduras y frutas frescas por más tiempo proporcionándoles un medio con humedad controlada.

Controles

Los controles crisper regulan la cantidad de humedad en el cajón crisper. Use el ajuste *low* (bajo) para las verduras y frutas sin hojas. Use el ajuste *high* (alto) para las verduras con hojas.

Cajón de bocadillos

Este cajón puede usarse para almacenar artículos de comida o verduras adicionales.

Parrilla para latas en algunos modelos

La parrilla para latas se desliza hacia afuera por debajo de la repisa fija Spillproof. La parrilla para latas tiene capacidad hasta para doce latas de 12 onzas.

Para quitar e instalar los cajones:

- Para quitar el cajón, saque el cajón hasta donde tope. Incline la parte delantera del cajón y sáquelo en forma recta.
- Para instalarlo, inserte el cajón dentro de los rieles del marco y empújelo en su lugar.

Para quitar e instalar el vidrio y el marco:

- Quite los cajones como se indica anteriormente.
- Coloque la mano debajo del marco para empujar el vidrio desde abajo. Levante el vidrio.
- Levante el marco de los rieles del recubrimiento del refrigerador.
- Para instalarlo, repita las instrucciones anteriores en orden inverso.

¿Qué pasa si no puedo abrir la puerta lo suficientemente para sacar los cajones?

- Saque el cajón que esté más alejado del lado de la bisagra del gabinete.
- Quite el vidrio según se explicó al final de la sección de los cajones.
- Levante el divisor del centro del marco. Deslice el cajón existente alejado del lado de la bisagra del gabinete y sáquelo.

¿Qué puedo hacer para prolongar la vida de las verduras y frutas?

Siga las reglas a continuación cuando almacene verduras y frutas en los cajones crisper de humedad controlada:

- NO lave las verduras y frutas antes de colocarlas en los cajones. La humedad que se añade en los cajones puede causar que las verduras y frutas se echen a perder más rápido.
- NO forre los cajones crispers con toallas de papel. Éstas retienen la humedad.
- Siga cuidadosamente las instrucciones de control. El no ajustar los controles correctamente podría echar a perder las verduras y frutas. Vea la tabla siguiente para que le ayude con los controles:

LOW (BAJO)

- coliflor
- manzanas
- maíz
- naranjas

HIGH (ALTO)

- calabacitas
- uvas
- pepinos
- lechuga
- espárragos
- espinacas
- repollo
- apio
- brócoli
- raíces germinadas
- hierbas frescas

Características del congelador

Características principales

PRECAUCIÓN

Para evitar daños materiales, realice lo siguiente:

- No fuerce el brazo de la máquina de hielo hacia abajo ni hacia arriba.
- No coloque ni almacene nada en la caja de almacenamiento de hielo.

Máquina automática de hielo

en algunos modelos

Uso de la máquina de hielos por primera vez

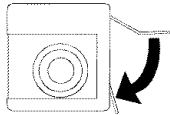

- Verifique que la caja de hielos esté en su lugar y que el brazo de la máquina esté hacia abajo.
- Después de que la sección del congelador llegue a 0° a 2° F (-18° a -17° C), la máquina de hielo se llena de agua y comienza a funcionar.
- Deje que transcurran 24 horas aproximadamente después de la instalación para recibir la primera ración de hielos.
- Deseche la producción de hielo de las primeras 12 horas de funcionamiento para verificar que el sistema esté libre de impurezas.

Instrucciones de funcionamiento

- Verifique que la caja de los hielos esté en su lugar y que el brazo de la máquina esté hacia abajo.
- Después de que la sección del congelador llegue a 0° a 2° F (-18° a -17° C), la máquina se llena con agua y comienza a funcionar. Usted tendrá una ración completa de hielo cada 3 horas aproximadamente.
- Pare la producción de hielo levantando el brazo de la máquina hasta que se escuche un clic.
- La máquina permanecerá apagada hasta que se mueva el brazo de la máquina a la posición *down* (hacia abajo).

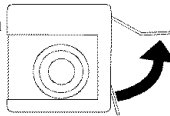

Repisas

Parrilla de servicio de hielo

Para instalar y quitar la parrilla:

- Para instalarla, deslice la ranura en forma de L hacia abajo sobre el tornillo de la pared posterior. Empújela hacia atrás hasta que el tornillo se detenga en la ranura L (1). Deslice la porción del frente de la parrilla sobre el tornillo de la pared delantera (2).
- Para quitarla, realice los pasos anteriores en orden inverso.

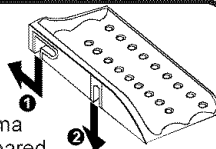

Repisa del congelador

Para quitar e instalar las repisas:

- Quite la repisa sacándola hasta donde tope. Incline el frente de la repisa y sáquela en forma recta.
- Para instalarla, inserte la repisa dentro de los rieles del recubrimiento del refrigerador y empújela hacia atrás del compartimento.

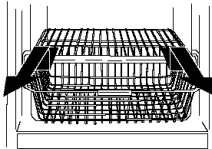

Cajones

Canasta de alambre

Para quitar e instalar la canasta:

- Para quitar la canasta, saque la canasta hasta que tope. Incline el frente de la canasta y sáquela en forma recta.
- Para instalarla, inserte la canasta en los rieles del recubrimiento del refrigerador y empújelo en su lugar.

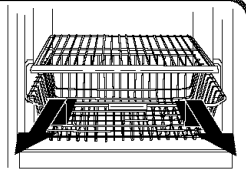

Canastas de cajón deslizable *en algunos modelos*

(En la ilustración se separó el cajón del ensamble de la puerta para ofrecer mayor claridad visual)

Para quitar y volver a colocar la canasta superior:

- Quite la canasta sacándola hasta que tope y levantándola.
- Coloque de nuevo la canasta deslizándola dentro del compartimiento superior del congelador.

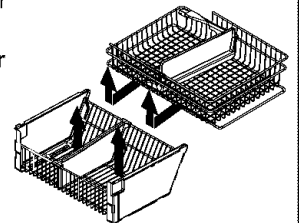

Para quitar y volver a colocar la canasta inferior:

- Quite la canasta levantándola de las guías de los rieles.
- Coloque de nuevo la canasta colocándola dentro de las guías de los rieles.

PELIGRO

Para prevenir la trampa del niño o el riesgo asfixia accidental, no quite el divisor en la cesta superior del congelador.

Almacenamiento en la puerta

Repisa de la puerta

La repisa fija de la puerta proporciona un práctico almacenamiento para artículos de comida congelada en la puerta del congelador.

Para quitar e instalar la repisa de la puerta:

- Para quitar la repisa, levante el ensamble de las lengüetas del recubrimiento lateral y sáquela.
- Para instalarla, ajuste los extremos del ensamble de la repisa en las lengüetas del recubrimiento y deslícela hacia abajo.

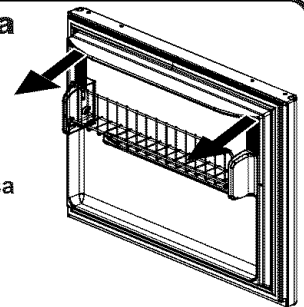

ESPAÑOL

Consejos y cuidado



Cómo limpiar la unidad

¿Cómo elimino los malos olores del refrigerador?

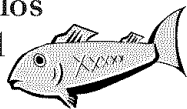

1. Saque todos los alimentos.
2. Desconecte el refrigerador.
3. Limpie los siguientes artículos usando las instrucciones correspondientes en la sección Cómo limpiar la unidad:
 - Paredes, piso y techo del interior del gabinete.
 - Cajones, repisas y empaques de acuerdo con las instrucciones de esta sección.
4. Tenga especial cuidado para limpiar todos los resquicios de la superficie realizando los pasos siguientes:
 - Diluya un detergente suave y cepille la solución en los resquicios usando un cepillo de cerdas de plástico.
 - Déjelo reposar durante 5 minutos.
 - Enjuague las superficies con agua tibia. Seque las superficies con un paño limpio y seco.
5. Lave y seque todas las botellas, los recipientes y los frascos. Deseche los artículos echados a perder o caducados.
6. Envuelva o almacene los alimentos que despiden malos olores en recipientes herméticos para evitar que regresen los malos olores.
7. Conecte la energía y vuelva a colocar los alimentos en el refrigerador.
8. Después de 24 horas, verifique si el olor se ha eliminado.

Si continúa oliendo mal...

1. Quite los cajones y colóquelos en la repisa superior del refrigerador.
2. Empaque las secciones del refrigerador y del congelador, incluyendo las puertas, con hojas arrugadas de periódico en blanco y negro.
3. Coloque carbones al azar en los periódicos arrugados en los compartimientos del refrigerador y del congelador.
4. Cierre las puertas y déjelo reposar durante 24 a 48 horas.
5. Repita los pasos 5 al 7.

Si no se elimina el mal olor, comuníquese con el Centro de Servicio de Sears. Vea la parte posterior del manual para encontrar el número telefónico.

⚠ ADVERTENCIA

Para evitar descargas eléctricas que pueden causar lesiones personales o la muerte, desconecte la energía del refrigerador antes de limpiarlo. Después de la limpieza, conecte la energía.

⚠ PRECAUCIÓN

Para evitar lesiones personales o daños materiales:

- Lea y siga las instrucciones del fabricante de todos los productos de limpieza.
- No coloque los recipientes, las repisas ni los accesorios en la lavadora de platos. Podrían estrellarse o partirse.

ÁREA	NO UTILICE	UTILICE..
Puertas y exterior texturizado	<ul style="list-style-type: none"> • Limpiadores abrasivos ni fuertes • Amoniaco 	<ul style="list-style-type: none"> • Use 4 cucharadas (60 mililitros) de bicarbonato de sodio disuelto en 1 litro de agua jabonosa tibia. • Limpie las superficies con agua limpia tibia y seque inmediatamente para evitar manchas de agua.
Cabinet Interior	<ul style="list-style-type: none"> • Blanqueador de cloro • Detergentes ni solventes concentrados • Almohadillas para tallar de textura metálica ni de plástico 	
Puertas y exterior de acero inoxidable* IMPORTANTE: Los daños al acabado de acero inoxidable debido al uso inadecuado de productos de limpieza o productos no recomendados no están cubiertos bajo ninguna garantía	<ul style="list-style-type: none"> • Limpiadores abrasivos ni fuertes • Amoniaco • Blanqueador de cloro • Detergentes ni solventes concentrados • Almohadillas para tallar de textura metálica ni de plástico • Productos con base de vinagre • Limpiadores con base cítrica 	<ul style="list-style-type: none"> • Use agua jabonosa tibia y un paño o esponja suave y limpios. • Enjuague las superficies con agua tibia limpia y seque inmediatamente para evitar las manchas de agua.
Controles del surtidor	<ul style="list-style-type: none"> • Limpiadores abrasivos ni fuertes • Amoniaco • Blanqueador de cloro • Detergentes ni solventes concentrados • Almohadillas para tallar de textura metálica ni de plástico 	
Empaques de la puerta	<ul style="list-style-type: none"> • Limpiadores abrasivos o fuertes • Almohadillas para tallar de textura metálica ni de plástico 	
Serpentín del condensador Quite la parrilla inferior para obtener acceso	N/A	<ul style="list-style-type: none"> • Use la boquilla de la manguera de una aspiradora.
Parrilla de la salida del ventilador del condensador Vea la parte posterior del refrigerador		<ul style="list-style-type: none"> • Use la boquilla de la manguera de una aspiradora con el aditamento de cepillo.
Accesorios Repisas, recipientes, cajones, etc.	<ul style="list-style-type: none"> • Una lavadora de platos 	<ul style="list-style-type: none"> • Siga las instrucciones de instalación y remoción de la sección de la característica apropiada. • Permita que los artículos se ajusten a la temperatura ambiente. • Diluya un detergente suave y use un paño o esponja limpio para la limpieza. • Use un cepillo con cerdas de plástico para acceder los resquicios. • Enjuague las superficies con agua limpia y tibia. • Seque el vidrio y limpie los artículos inmediatamente para evitar las manchas de agua.

* Se ha incluido un limpiador de acero inoxidable adentro del refrigerador. Para comprar más limpiador, comuníquese con Sears usando la información de la parte posterior del manual.

Diagnóstico de averías

Los refrigeradores modernos tienen características nuevas y son más eficientes respecto a la energía. El aislante de espuma es muy eficiente en cuanto a la energía y tiene capacidades aislantes excelentes, sin embargo, el aislante de espuma no absorbe el ruido. Como resultado, ciertos ruidos podrían parecer raros. Con el tiempo, estos ruidos se harán familiares. Consulte esta información antes de llamar para solicitar servicio.

RUIDOS)))

PROBLEMA	CAUSA POSIBLE	SOLUCIÓN
Chasquidos	El control del congelador (A) chasquea al arrancar o detener el compresor	Funcionamiento normal
	El cronómetro de descongelación (B) suena como un reloj eléctrico y suena al entrar y salir del ciclo de descongelación.	Funcionamiento normal
Aire silbando o soplando	El ventilador del congelador (C) y del condensador (D) hacen este ruido mientras están funcionando.	Funcionamiento normal
Sonido de hervido o burbujeo	El evaporador (E) y el refrigerante de intercambio de calor (F) hacen este ruido mientras fluyen.	Funcionamiento normal
Sonido de golpeteo	Los cubos de hielo de la máquina de hielos (en algunos modelos) hacen este ruido al caer en el recipiente del hielo (G).	Funcionamiento normal
Ruido de vibración	El compresor (H) hace un ruido pulsante mientras funciona.	Funcionamiento normal
	El refrigerador no está bien nivelado.	Vea <i>Instrucciones de instalación</i> para obtener los detalles de cómo nivelar la unidad.
Ruido de zumbido	La válvula (I) de conexión de la máquina de hielos (en algunos modelos) zumba cuando la máquina se llena de agua.	Funcionamiento normal
Ruido de tarareo	La máquina de hielo (J) está en la posición "on" (encendida) sin la conexión del agua.	El ruido se detiene al levantar el brazo de la máquina de hielos a la posición "off" (apagada). Vea la sección "Máquina automática de hielos" para encontrar los detalles.
	El compresor (H) puede hacer un ruido susurrante de alta frecuencia mientras funciona.	Funcionamiento normal
Ruido de algo que sopla o salta	El calentador de descongelación (K) sopla, truena o salta cuando funciona.	Funcionamiento normal

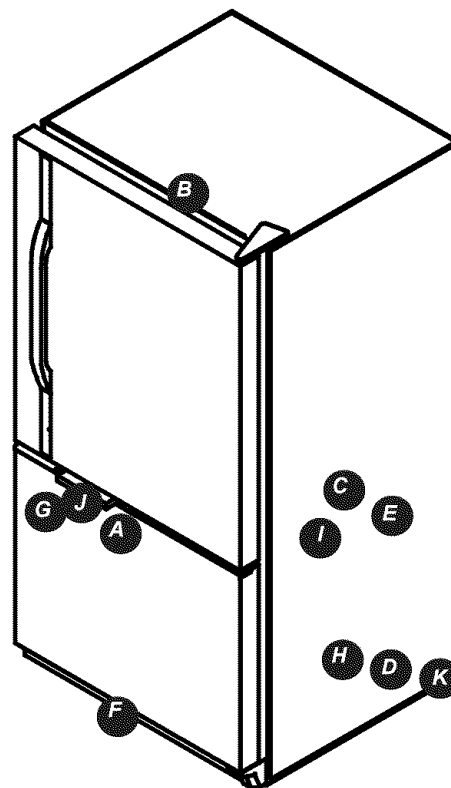

FUNCIONAMIENTO

El control del congelador y los focos están encendidos, pero el compresor no funciona.	El refrigerador está en la modalidad de descongelación.	Funcionamiento normal. Espere 40 minutos para ver si el refrigerador arranca de nuevo.
La temperatura del cajón crisper no está suficientemente fría	Los ajustes del control del cajón están demasiado bajos.	Vea la sección de "Características del refrigerador, cajones crisper de humedad controlada" para ajustar los controles.
	Los controles del congelador están demasiado bajos.	Vea "Instrucciones de instalación, cómo ajustar los controles de temperatura" para saber cómo hacerlo.
	El cajón está mal acomodado.	Vea la sección "Características del refrigerador, cajones crisper de humedad controlada" para verificar la colocación correcta del cajón.
El refrigerador no funciona	El refrigerador no está conectado.	Conecte la unidad.
	El control del congelador no está encendido.	Vea la sección de "Características del refrigerador, cajones crisper de humedad controlada" para ajustar los controles.
	El fusible está fundido, o el cortacircuitos necesita restablecerse.	Reemplace los fusibles fundidos. Revise el cortacircuitos y restablézcalo si es necesario.
	Ocurrió una interrupción eléctrica.	Llame a la compañía eléctrica para informar acerca de la interrupción.
El refrigerador sigue sin funcionar	La unidad está funcionando mal.	Desenchufe el refrigerador y cambie los alimentos a otra unidad. Si no tiene otra unidad disponible, coloque hielo seco en la sección del congelador para conservar los alimentos. La garantía no cubre la pérdida de alimentos. Comuníquese con el departamento de servicio para que le ayuden.
La temperatura de los alimentos está demasiado fría	Los serpentines del condensador están sucios.	Vea la sección de "Consejos y cuidado, cómo limpiar la unidad" para encontrar las instrucciones.
	Los controles del refrigerador o del congelador están muy altos.	Vea la sección de "Características del refrigerador, cajones crisper de humedad controlada" para ajustar los controles.

Diagnóstico de averías

FUNCIONAMIENTO



ESPAÑOL

PROBLEMA	CAUSA POSIBLE	SOLUCIÓN
La temperatura de los alimentos no está suficientemente fría	La puerta no cierra correctamente..	Vea la sección "Instrucciones de instalación, cómo nivelar el refrigerador" para saber cómo nivelar bien la unidad. Verifique que los empaques sellen bien. Límpielos si es necesario de acuerdo con las instrucciones de limpieza del manual del propietario. Revise si hay obstrucciones internas que causan que la puerta no cierre completamente (por ejemplo, cajones mal cerrados, cajas de hielo, recipientes demasiado grandes o mal puestos, etc.)
	Tienen que ajustarse los controles.	Vea la sección "Instrucciones de instalación, cómo ajustar los controles de temperatura" para saber cómo ajustar los controles.
	Los serpentines del condensador están sucios.	Vea la sección "Consejos y cuidado, cómo limpiar la unidad" para obtener instrucciones.
	La parrilla de aire posterior está obstruida.	Revise la posición de los alimentos en el refrigerador para asegurarse que la rejilla no esté obstruida. Las rejillas de aire posteriores están localizadas debajo de los cajones crisper.
	La puerta se ha abierto con frecuencia o se ha dejado abierta durante períodos largos de tiempo.	Reduzca el tiempo que la puerta permanece abierta. Organice los alimentos con eficiencia para asegurar que la puerta se abra lo menos posible. Permita que el ambiente interior se ajuste por el período de tiempo que la puerta estuvo abierta.
	Se añadieron recientemente los alimentos.	Deje que transcurra suficiente tiempo para que los alimentos recientemente añadidos alcancen a la temperatura del refrigerador o del congelador.
	El refrigerador tiene mal olor	El compartimiento está sucio o tiene alimentos que causan el mal olor.
Se forman gotas de agua afuera del refrigerador	Revise los empaques para verificar que sellen bien.	Vea la sección "Consejos y cuidado, cómo limpiar la unidad" para obtener las instrucciones.
	Los niveles de humedad están demasiado altos.	Es normal durante tiempos de humedad alta.
	Los controles necesitan ajustarse.	Vea la sección "Instrucciones de instalación, cómo ajustar los controles de temperatura" para saber cómo ajustar los controles.
Se forman gotas de agua adentro del refrigerador	Los niveles de humedad están altos o la puerta se ha abierto frecuentemente.	Vea la sección "Instrucciones de instalación, cómo ajustar los controles de temperatura" para saber cómo ajustar los controles.
	Revise si los empaques sellan bien.	Reduzca el tiempo que la puerta permanece abierta. Organice eficientemente los alimentos para asegurarse que la puerta esté abierta el menor tiempo posible. Vea la sección "Consejos y cuidado, cómo limpiar la unidad" para obtener instrucciones.
El refrigerador o la máquina de hielo hace ruidos desconocidos y fuertes	Funcionamiento normal	Consulte la sección de ruidos en la guía de diagnóstico de averías.
Los cajones crisper no cierran bien	El contenido del cajón o la colocación de los artículos en el compartimiento alrededor podrían estar obstruyendo el cajón	Vuelva a acomodar los alimentos y los recipientes para evitar interferencia con los cajones.
	El cajón no está en la posición correcta	Vea la sección de "Características del refrigerador, cajones crisper de humedad controlada" para verificar la colocación correcta del cajón.
	El refrigerador no está bien nivelado.	Vea la sección "Instrucciones de instalación, cómo nivelar el refrigerador" para saber cómo nivelar la unidad correctamente.
	Los canales del cajón están sucios o necesitan tratamiento.	Limpie los canales del cajón con agua jabonosa tibia. Enjuague y seque completamente. Aplique una capa ligera de jalea de petróleo a los canales del cajón.
El refrigerador funciona demasiado frecuentemente	Las puertas se han abierto frecuentemente o se han abierto durante períodos de tiempo prolongados.	Reduzca el tiempo de que la puerta permanece abierta. Organice eficientemente los alimentos para garantizar que la puerta permanezca abierta el menor tiempo posible. Permita que el ambiente interior se ajuste por el período que la puerta estuvo abierta.
	La humedad o el calor en el área alrededor están altos.	Funcionamiento normal
	Se han añadido alimentos recientemente.	Permita que transcurra suficiente tiempo para que los alimentos recientemente añadidos alcancen a la temperatura del refrigerador o del congelador.
	La unidad está expuesta a calor por el medio ambiente o electrodomésticos cercanos.	Evalúe el ambiente de la unidad. Ésta podría necesitar tener que moverse para que funcione más eficientemente.
	Los serpentines del condensador están sucios.	Vea la sección de "Consejos y cuidado, cómo limpiar la unidad" para encontrar las instrucciones.

Diagnóstico de averías

FUNCIONAMIENTO (continuación)

PROBLEMA	CAUSA POSIBLE	SOLUCIÓN
El refrigerador funciona demasiado frecuentemente (continuación)	Los controles necesitan ajustarse.	Vea la sección "Instrucciones de instalación, cómo ajustar los controles de temperatura" para saber cómo ajustar los controles.
	La puerta no cierra correctamente.	<p>Vea la sección "Instrucciones de instalación, cómo nivelar el refrigerador" para saber cómo nivelar correctamente el refrigerador.</p> <p>Revise los empaques para ver si sellan correctamente. Límpielos si es necesario de acuerdo con las instrucciones de limpieza en el manual del propietario.</p> <p>Revise si hay obstrucciones internas que causan que la puerta no cierre completamente (por ejemplo, cajones mal cerrados, cajas de hielo, recipientes demasiado grandes o mal puestos, etc.)</p>
HIELO		
La unidad está goteando	Se utilizó tubería de plástico para terminar la conexión de agua.	Sears recomienda usar tubería de cobre para la instalación. El plástico es menos durable y puede causar goteras. Sears no se hace responsable de los daños materiales debidos a la instalación o conexión incorrectas del agua.
Se forma hielo en el tubo de entrada de la máquina de hielo	Se instaló una válvula de agua incorrecta.	Vea la sección "Instrucciones de instalación, cómo conectar el suministro de agua" para encontrar instrucciones. Las válvulas auto perforantes y de sillín de 3/16" causan una presión baja del agua y podrían obstruir la tubería con el tiempo. Sears no se hace responsable de los daños materiales debidos a la instalación o conexión incorrectas del agua.
	La presión del agua está baja.	La presión del agua debe estar entre 20 a 100 libras por pulgada cuadrada para que funcione correctamente. Se recomienda una presión mínima de 35 libras por pulgada cuadrada para las unidades con filtro de agua.
El flujo de agua está más lento de lo normal	La temperatura del congelador está demasiado alta.	Vea la sección "Instrucciones de instalación", cómo ajustar los controles de temperatura" para saber cómo ajustar los controles. Se recomienda que el congelador esté entre 0 a 2° F (-18 a -17° C).
	La presión del agua está baja.	La presión del agua debe estar entre 20 a 100 libras por pulgada cuadrada para que funcione correctamente. Se recomienda una presión mínima de 35 libras por pulgada cuadrada para las unidades con filtro de agua.
	Se instaló una válvula de agua incorrecta.	Vea la sección "Instrucciones de instalación, cómo conectar el suministro de agua" para obtener las instrucciones. Las válvulas auto perforantes y de sillín de 3/16" causan una presión baja del agua y podrían obstruir la tubería con el tiempo. Sears no se hace responsable de los daños materiales debidos a la instalación o conexión incorrectas del agua.

Alimentation électrique nécessaire

 Ce symbole indique une mise en garde relative à votre sécurité.

AVERTISSEMENT

Pour éviter les risques d'électrocution pouvant provoquer des lésions graves, voire le décès, ne pas couper ni enlever la broche ronde de mise à la terre de la fiche. Le réfrigérateur doit systématiquement être relié à la terre. Ne pas enlever l'étiquette de mise en garde du cordon. **Ne pas utiliser d'adaptateur à deux broches. Ne pas utiliser de rallonge.**

Mise à la terre—Ce réfrigérateur est muni d'une fiche à trois broches (raccordement à la terre) à des fins de protection contre les risques d'électrocution éventuels. S'il y a une prise à deux fentes uniquement, contacter un électricien qualifié et la faire remplacer par une prise murale correctement mise à la terre, conformément au Code d'électricité National Electric Code. Le réfrigérateur est conçu pour fonctionner sur un circuit séparé de 103 à 126 V, 15 A et 60 Hz.

DANGER

IMPORTANT : Les enfants qui se trouvent enfermés dans un réfrigérateur et y suffoquent ne sont pas un problème du passé. Les réfrigérateurs mis au rebut ou abandonnés restent dangereux, même s'ils sont laissés « pour quelques jours ». Avant de se débarrasser d'un vieux réfrigérateur, suivre les indications ci-dessous pour éviter les accidents.

AVANT DE METTRE VOTRE VIEUX RÉFRIGÉRATEUR OU CONGÉLATEUR AU REBUT :

- Enlever les portes.
- Laisser les tablettes en place à l'intérieur de façon à ce qu'il n'y ait pas de place pour qu'un enfant y entre.

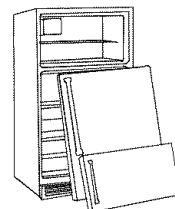

Contrat de maintenance

Nous assurons le service après-vente des appareils que nous vendons

Votre achat a une valeur supplémentaire car vous pouvez compter sur Sears HomeCentral® pour le service après-vente. Avec plus de 12 000 spécialistes de la réparation et l'accès à plus de 4,2 millions de pièces de rechange et d'accessoires, nous avons les outils, les pièces, les connaissances et les compétences nécessaires pour toujours honorer notre promesse que nous vous faisons : Nous assurons le service après-vente des appareils que nous vendons.

Contrats de maintenance

Votre appareil Kenmore est conçu, fabriqué et testé pour vous assurer des années de fonctionnement sans problème. Toutefois, les gros appareils auront de temps en temps besoin de réparations. Le contrat de maintenance Sears vous offre un programme de service après-vente hors pair à un prix raisonnable.

Le contrat de maintenance Sears

- Vous offre le moyen d'acheter les réparations de demain au prix d'aujourd'hui.
- Élimine les frais de réparations résultant d'une usure normale.
- Vous assure une assistance non technique et une aide dans l'utilisation de l'appareil.
- Même si aucune réparation n'est nécessaire, vous assure une visite de maintenance préventive annuelle, à votre demande, pour vérifier le bon fonctionnement de l'appareil.

Certaines limitations s'appliquent. Pour plus de renseignements, appeler le 1-800-361-6665.

Pour tous renseignements sur les contrats de maintenance de Sears Canada, appeler le 1-800-361-6665.

Garantie États-Unis

Garantie totale d'un an sur le réfrigérateur

Pendant un an à partir de la date d'achat et si le réfrigérateur est utilisé et entretenu conformément aux indications qui y sont affichées ou qui l'accompagnent, Sears réparera l'appareil gratuitement s'il se révèle défectueux suite à un défaut de matériau ou de main-d'œuvre.

Garantie totale de cinq ans sur le système de réfrigération hermétique

Pendant cinq ans à partir de la date d'achat et si le réfrigérateur est utilisé et entretenu conformément aux indications qui y sont affichées ou qui l'accompagnent, Sears réparera gratuitement tout composant du système de réfrigération hermétique (réfrigérateur, conduites de connexion et moteur du compresseur) s'ils se révèlent défectueux suite à un défaut de matériau ou de main-d'œuvre.

Les garanties ci-dessus ne s'appliquent qu'aux réfrigérateurs utilisés par les particuliers pour le rangement de nourriture. Elles n'incluent pas les cartouches de filtre à eau et glace Kenmore d'origine et de rechange (si l'appareil est doté d'un filtre). Les cartouches d'origine et de rechange sont garanties 30 jours, pièces seulement, contre tout défaut de matériau ou de main-d'œuvre.

Pour toutes prestations de garantie, contacter 1-800-4-MY-HOME (1-800-469-5811).

La présente garantie n'est en vigueur que si l'appareil est utilisé aux États-Unis.

Cette garantie vous donne des droits juridiques spécifiques et vous pouvez également jouir d'autres droits qui varient d'un état à l'autre.

Sears, Roebuck and Co., Dept. 817WA, Hoffman Estates, IL 60179

Garantie Canada – garantie limitée

Garantie totale d'un an sur le réfrigérateur

Pendant un an à partir de la date d'achat et si le réfrigérateur est utilisé et entretenu conformément aux indications qui y sont affichées ou qui l'accompagnent, Sears réparera l'appareil gratuitement s'il se révèle défectueux suite à un défaut de matériau ou de main-d'œuvre.

Garantie totale de cinq ans sur le système de réfrigération hermétique

Pendant cinq ans à partir de la date d'achat et si le réfrigérateur est utilisé et entretenu conformément aux indications qui y sont affichées ou qui l'accompagnent, Sears réparera gratuitement tout composant du système de réfrigération hermétique (réfrigérateur, conduites de connexion et moteur du compresseur) s'ils se révèlent défectueux suite à un défaut de matériau ou de main-d'œuvre.

Garantie de dix ans sur les pièces du compresseur

Pendant dix ans à partir de la date d'achat et si le réfrigérateur est utilisé et entretenu conformément aux indications qui y sont affichées ou qui l'accompagnent, Sears remplacera toute pièce du compresseur qui se révèle défectueuse suite à un défaut de matériau ou de main-d'œuvre.

Les garanties ci-dessus ne s'appliquent qu'aux réfrigérateurs utilisés par les particuliers pour le rangement de nourriture. Elles n'incluent pas les cartouches de filtre à eau et glace Kenmore d'origine et de rechange (si l'appareil est doté d'un filtre). Les cartouches d'origine et de rechange sont garanties 30 jours, pièces seulement, contre tout défaut de matériau ou de main-d'œuvre.

Pour toutes prestations de garantie, contacter 1-800-4-MY-HOME (1-800-469-5811).

Sears Canada, Inc. Toronto, Canada, M5B 2B8

Informations sur le produit

Noter, dans l'espace ci-dessous, les numéros de modèle et de série de votre appareil ainsi que la date d'achat. L'étiquette portant les numéros de modèle et de série se trouve sur la paroi intérieure gauche du compartiment réfrigérateur.

Numéro de modèle :596. _____

Numéro de série : _____

Date d'achat : _____

Conserver ce guide et le récépissé de vente Sears dans un endroit sûr pour référence ultérieure.

Renseignements importants concernant votre sécurité

Apprenez à reconnaître ces symboles, mots et étiquettes relatifs à la sécurité

DANGER

DANGER—Dangers immédiats qui **RÉSULTERONT** en de graves blessures, voire le décès.

AVERTISSEMENT

AVERTISSEMENT—Dangers ou pratiques non sécuritaires qui **POURRAIENT** résulter en de graves blessures, voire le décès.

ATTENTION

ATTENTION—Dangers ou pratiques non sécuritaires qui **POURRAIENT** résulter en des blessures mineures ou des dégâts matériels.

AVERTISSEMENT

Pour réduire les risques d'incendie, d'électrocution, de blessures graves, voire de décès, prendre les précautions suivantes :

- Lire la totalité du guide avant de mettre le réfrigérateur en service.
- NE PAS chercher à effectuer la mise en service de l'appareil si les consignes ne sont pas comprises ou si elles vont au-delà de vos compétences.
- NE PAS réparer ou remplacer une pièce quelconque du réfrigérateur, sauf s'il s'agit d'une réparation spécifiquement recommandée dans le manuel de l'utilisateur ou dans les consignes de réparation publiées par le fabricant à l'intention de l'utilisateur.
- Observer tous les codes et règlements locaux.
- Toujours débrancher le réfrigérateur avant toute intervention dessus.

FRANÇAIS

Table des matières

Alimentation électrique nécessaire	38
Contrat de maintenance	38
Garantie	38
Garantie - Canada	39
Informations sur le produit	39
Renseignements importants concernant votre sécurité ..	39
Mise en service de votre réfrigérateur	41
Transport de l'appareil	41
Sélection de l'emplacement optimum	41
Démontage des portes et des charnières	42
Inversion des portes	42
Démontage et pose des poignées	43
Pose des portes et des charnières	44
Retrait et mise en place du bac coulissant	45
Raccordement à l'alimentation en eau	46
Mise de niveau du réfrigérateur	47
Réglage des thermostats	47
Éléments du compartiment réfrigérateur	48
Tablettes intérieures	48
Rangements de la porte	48
Bacs de rangement	48
Éléments du compartiment congélateur	49
Éléments principaux	49
Tablettes	49
Paniers coulissants	49
Rangements de la porte	49
Conseils et entretien	50
Comment nettoyer l'appareil	50
Retrait et remplacement de l'ampoule	51
Dépannage	52
Español	20
Français	38
Service après-vente	Dos de la couverture

Mise en service de votre réfrigérateur

Ces explications sont fournies pour vous aider dans la mise en service de votre appareil. Sears ne pourra être tenue responsable d'une mise en service fautive.

Transport de l'appareil

Suivre ces conseils pour placer l'appareil à son emplacement final :

- NE JAMAIS transporter l'appareil couché sur le côté. S'il n'est pas possible de le transporter debout, le coucher sur le dos. Une fois remis debout, ne pas le brancher avant 30 minutes pour permettre à l'huile de retourner dans le compresseur. S'il est branché immédiatement, les composants internes pourront se trouver endommagés.
- Utiliser un diable pour déplacer l'appareil. TOUJOURS faire reposer le côté de l'appareil contre le diable, JAMAIS l'avant ni l'arrière.
- Protéger le fini extérieur pendant le transport en l'enveloppant dans des couvertures ou en insérant un matériau faisant coussin entre l'appareil et le diable.
- Fixer l'appareil solidement sur le diable. Autant que possible, faire passer les sangles dans les poignées. NE PAS trop serrer. Des sangles trop serrées pourraient laisser une indentation ou endommager le fini extérieur.

Sélection d'un emplacement optimum

Observer les points suivants lors du choix de l'emplacement final de l'appareil :

- NE PAS placer le réfrigérateur près d'un four, d'un radiateur ou de toute autre source de chaleur. Si cela n'est pas possible, créer un écran entre l'appareil et la source de chaleur à l'aide d'un pan de matériau utilisé pour les armoires.
- NE PAS placer l'appareil dans un endroit où la température descend au-dessous de 13 °C car son fonctionnement pourrait être affecté.
- S'assurer que le plancher est de niveau. Si ce n'est pas le cas, placer, sous les roulettes arrière, une cale en contreplaqué ou autre matériau de ce type.
- Pour assurer une bonne fermeture de la porte, vérifier que l'appareil est 6 mm plus bas à l'arrière qu'à l'avant lors de la mise de niveau.

Comment se mesure l'espace sera placé le réfrigérateur?

Un dégagement de 13 mm doit être laissé au haut et à l'arrière de l'appareil pour permettre une circulation d'air suffisante. Mesurer soigneusement lors de la mise en service. Un support de revêtement de sol ou un revêtement de sol (moquette, carrelage, plancher, tapis) pourront rendre l'ouverture plus petite que prévu.

Il est possible de gagner de l'espace en utilisant la méthode de mise de niveau indiquée sous « Mise de niveau du réfrigérateur ».

IMPORTANT : Si l'appareil est placé dans un renforcement où le dessus est complètement encastré, utiliser les dimensions allant du plancher au haut du couvre-charnière pour s'assurer qu'il y a un dégagement suffisant.

Mise en service de votre réfrigérateur

Démontage des portes et des charnières

Dans certains cas, les portes doivent être démontées pour permettre la mise en place du réfrigérateur à son emplacement final. Si le bac coulissant doit également être enlevé, voir la section intitulée **Retrait et mise en place du bac coulissant**.



AVERTISSEMENT

Pour éviter tout risque d'électrocution, qui pourrait provoquer des blessures graves, voire le décès, observer les points suivants :

- Débrancher le réfrigérateur de l'alimentation avant de démonter les portes. Le rebrancher une fois les portes remontées uniquement.



ATTENTION

Pour éviter d'abîmer les murs ou le revêtement de sol, protéger les planchers en vinyle souple ou autre revêtement de sol à l'aide de carton, de moquette ou d'autre matériau protecteur.

1 Débrancher le cordon d'alimentation de l'alimentation électrique.

2 Enlever la grille de ventilation et le ou les couvre-supports du bas de l'appareil.

- Ouvrir la porte du congélateur au maximum.
- Il y a un ou deux couvre-supports, en fonction de l'appareil.

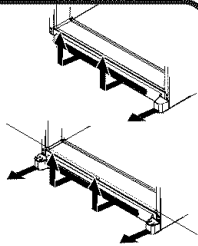

3 Enlever le couvre-charnière supérieur après avoir enlevé la vis cruciforme.

- Mettre la vis et le couvre-charnière de côté pour le remontage.

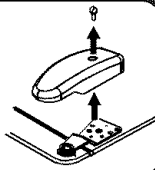

4 Enlever la charnière supérieure après avoir dévissé les vis à six pans de $\frac{5}{16}$ " (8 mm).

- Mettre toutes les vis de côté pour le remontage.

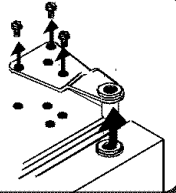

5 Enlever la porte de la broche de charnière centrale en la soulevant.

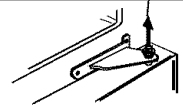

6 Soutenir la porte du congélateur pour la maintenir en place et retirer la broche de charnière centrale à l'aide d'un tourne-écrou hexagonal de $\frac{5}{16}$ " (5 mm). Retirer la porte du congélateur.

- Mettre la broche de côté pour le remontage.

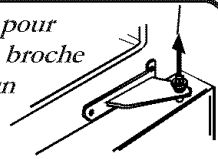

7 Enlever la charnière centrale après avoir retiré les vis cruciformes.

- Mettre toutes les vis de côté pour le remontage.

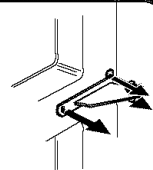

8 Enlever la charnière inférieure ou le support de stabilisation à l'aide d'un tourne-écrou hexagonal de $\frac{3}{8}$ " (9 mm).

- Retirer la broche de charnière inférieure en la soulevant (certains modèles).
- Mettre la broche et les vis de côté pour le remontage.

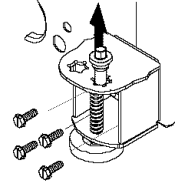

Inversion des portes

1 Suivre les étapes indiquées sous **Démontage des portes et des charnières**.

2 Transférer les obturateurs et les vis de l'armoire de l'autre côté de l'armoire.

- Enlever les obturateurs à l'aide de la pointe d'un tournevis à lame plate recouverte de ruban cache.
- Enlever les vis du meneau central à l'aide d'un tourne-écrou hexagonal de $\frac{5}{16}$ " (8 mm).
- **Portes battantes seulement :** Enlever les vis du meneau inférieur à l'aide d'un tourne-écrou hexagonal de $\frac{3}{8}$ " (9 mm).

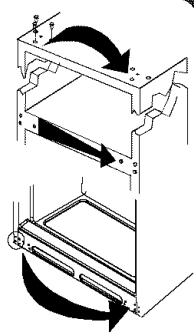

3 Transférer les butées de porte du bas des deux portes au côté opposé des portes.

- Utiliser un tournevis cruciforme pour enlever et remettre les butées.

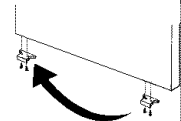

4 Voir sous **Démontage et pose des poignées** pour démonter et remonter les poignées.

5 Passer à **Pose des portes et des charnières pour le remontage des portes**.

Mise en service de votre réfrigérateur

Démontage et pose des poignées

Pose d'une poignée de compartiment réfrigérateur montée à l'avant

S'il s'agit d'une pose de poignée initiale, la poignée du compartiment réfrigérateur se trouve dans celui-ci. La garniture de la poignée se trouve dans le paquet de documentation.

1 Enlever les vis à six pans de ¼" (6 mm) du devant de la porte à l'aide d'un tourne-écrou hexagonal.

- Pour une inversion de porte, enlever les obturateurs du côté opposé de la porte et les insérer dans les trous à vis.

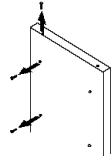

2 Aligner les trous de poignée sur les trous de vis du devant de la porte et fixer la poignée en place à l'aide des vis du devant de la porte enlevées à l'étape 1.

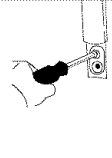

3 Prendre la garniture qui se trouve dans le paquet de documentation et la poser sur le haut et le bas de la poignée tel qu'indiqué.

- Fixer la garniture du haut avec la vis qui reste de celles enlevées à l'étape 1.
- Enclencher la garniture du bas sur la partie inférieure de la poignée.

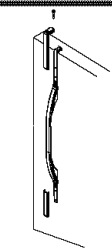

Pose d'une poignée pour compartiment congélateur

S'il s'agit d'une pose de poignée initiale, la poignée du compartiment congélateur se trouve dans celui-ci.

Poser la poignée en la fixant en place à l'aide des vis enlevées du rebord de la porte.

- Dans le cas d'une inversion de la porte du congélateur, enlever les obturateurs du rebord supérieur de la porte et les insérer dans les trous de vis.

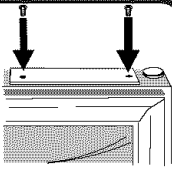

Pose d'une poignée pour compartiment réfrigérateur montée sur le côté

S'il s'agit d'une pose de poignée initiale, la poignée du compartiment réfrigérateur se trouve au dos du réfrigérateur.

Poser la poignée en la fixant en place avec les vis (T-15 Torx®) enlevées du bord de la porte.

- Dans le cas d'une inversion de porte, enlever les obturateurs du rebord supérieur de la porte et les insérer dans les trous de vis.

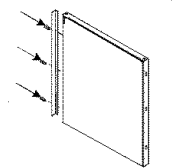

Pose d'une poignée de compartiment congélateur

S'il s'agit d'une pose de poignées initiale, la poignée du compartiment congélateur se trouve au dos du réfrigérateur.

Poser la poignée en la fixant en place avec les vis (T-15 Torx®) enlevées du bord de la porte.

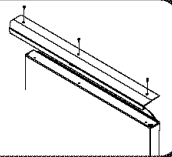

Démontage d'une poignée de compartiment réfrigérateur montée à l'avant

Il pourra être nécessaire d'enlever la poignée pour permettre le passage de l'appareil dans un endroit étroit ou pour inverser la porte.

1 Enlever la vis supérieure de la poignée de la garniture de poignée supérieure.

- Mettre la vis et la garniture de côté pour le remontage.

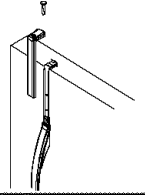

2 Faire levier sur la garniture de poignée inférieure avec la pointe d'une lame de tournevis plat recouverte de ruban cache.

- Mettre la garniture de côté pour le remontage.

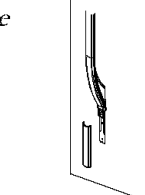

3 Enlever les deux dernières vis de la poignée, puis la poignée.

- Mettre les vis de côté pour le remontage.

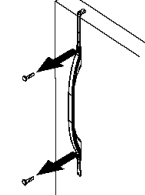

Démontage de la poignée du congélateur

Il pourra être nécessaire d'enlever la poignée pour permettre le passage de l'appareil dans un endroit étroit ou pour inverser la porte.

Enlever les vis de la poignée avec un tournevis cruciforme.

- Mettre les vis de côté pour le remontage.

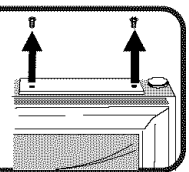

Démontage d'une poignée de compartiment pour produits frais montée sur le côté

Il pourra être nécessaire d'enlever la poignée pour permettre le passage de l'appareil dans un endroit étroit ou pour inverser la porte.

Démonter la poignée en enlevant les trois vis (T-15 Torx®) du côté de la porte.

- Mettre les vis de côté pour le remontage.

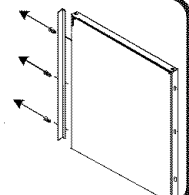

Démontage d'une poignée de compartiment congélateur

Il pourra être nécessaire d'enlever la poignée pour permettre le passage de l'appareil dans un endroit étroit ou pour inverser la porte.

Enlever les trois vis (T-15 Torx®) de la poignée, puis la poignée.

- Mettre les vis de côté pour le remontage.

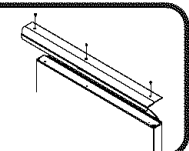

FRANÇAIS

* Torx® est une marque déposée registre de Textron inc.

Mise en service de votre réfrigérateur

Pose des portes et des charnières

1 Poser les charnières.

- Poser la charnière supérieure sans serrer à l'aide de vis à six pans de $\frac{5}{16}$ " (8 mm).
- Poser la charnière centrale à l'aide de vis cruciformes.
- Poser la charnière inférieure à l'aide de vis à six pans de $\frac{3}{8}$ " (9 mm).

2 Insérer la broche de charnière inférieure (certains modèles).

- Localiser le trou de charnière inférieure le plus proche du bord extérieur de l'armoire du réfrigérateur et y insérer la broche de charnière inférieure. Remettre toutes cales de la porte s'il y a lieu.

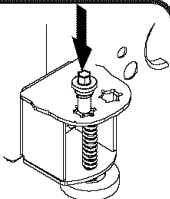

3 Placer le côté à charnières de la porte du congélateur sur la broche de charnière inférieure et tenir la porte droite tout en posant la broche de charnière centrale à l'aide d'un tourne-écrou hexagonal de $\frac{5}{16}$ ".

- Remettre toutes cales de porte nécessaires.
- S'assurer que la broche de charnière est solidement en place.

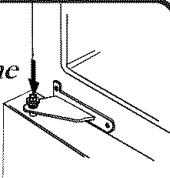

4 Insérer le côté à charnières de la porte du réfrigérateur sur la broche de charnière centrale.

5 Tout en tenant la porte du réfrigérateur droite, serrer la charnière supérieure en place à l'aide d'un tourne-écrou hexagonal de $\frac{5}{16}$ " et remettre le couvre-charnière en place.

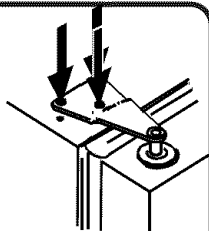

Mise en service de votre réfrigérateur

Retrait et mise en place du bac coulissant

AVERTISSEMENT

Pour éviter toute électrocution pouvant provoquer des blessures, voire le décès, débrancher le réfrigérateur de l'alimentation avant de démonter les portes. Le rebrancher une fois les portes remontées

ATTENTION

Pour éviter d'abîmer l'appareil et les risques de blessures et de dégâts matériels, se mettre à deux pour les étapes suivantes.

Retrait du bac coulissant

- 1** Ouvrir le bac à fond.
Enlever les vis cruciformes de chaque côté des rails.

- Mettre les vis de côté pour le remontage.

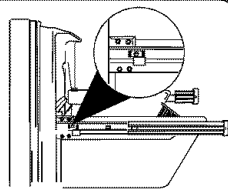

- 2** Enlever le panier inférieur en le soulevant des rails.

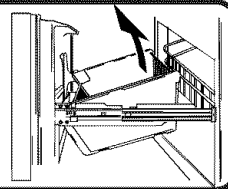

- 3** Ouvrir le panier supérieur à fond et l'enlever en soulevant.

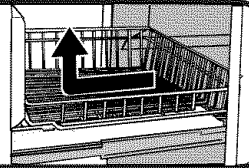

- 4** Soulever le haut de la porte pour décrocher les supports de porte des rails. Soulever la porte et l'enlever.

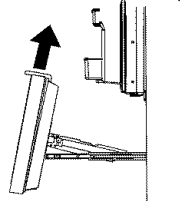

Pose du bac coulissant

- 1** Tirer sur les rails pour les ouvrir complètement

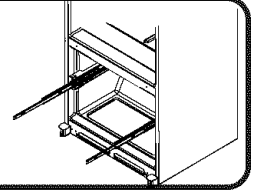

- 2** Accrocher les supports de porte sur les pattes des rails, tel qu'illustré, puis abaisser la porte à sa position finale.

- Remettre les vis cruciformes mises de côté à l'étape 1.

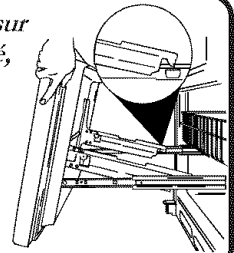

- 3** Le bac étant ouvert à fond, insérer le panier inférieur en alignant les pattes de chaque côté du panier sur les encoches dans les rails.

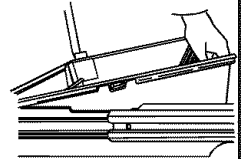

- 4** Faire coulisser le panier supérieur dans l'appareil. S'assurer que l'arrière du panier s'accroche derrière la butée des rails.

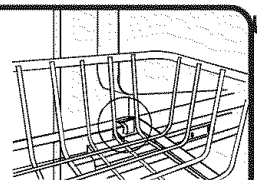

FRANÇAIS

Mise en service de votre réfrigérateur

Raccordement à l'alimentation en eau

AVERTISSEMENT

Pour réduire les risques de blessure, voire de décès, prendre des précautions élémentaires, notamment les suivantes :

- Lire la totalité des consignes de montage avant de poser l'appareil.
- NE PAS essayer de réaliser le raccordement si les consignes de montage n'ont pas été comprises ou si elles exigent des aptitudes d'un niveau trop élevé.
- Observer tous les codes et règlements locaux.
- NE PAS réparer l'appareil, sauf s'il s'agit d'une réparation spécifiquement recommandée dans le manuel de l'utilisateur ou dans les instructions de réparation publiées par le fabricant.
- Débrancher le réfrigérateur de l'alimentation électrique avant la pose du dispositif.

ATTENTION

Pour éviter tous dégâts matériels ou blessures, suivre des précautions élémentaires, notamment les suivantes :

- Consulter un plombier pour raccorder la tubulure en cuivre à la canalisation d'eau du logement afin d'assurer la conformité aux codes et règlements locaux.
- Confirmer que la pression d'eau à l'électrovanne se situe entre 138 et 689 kPa. Avec un filtre à eau, la pression doit être d'un minimum de 241 kPa.
- **NE PAS utiliser de vannes à étrier de $\frac{3}{16}$ " (5 mm) ni autoperceuses !** Elles réduisent le débit d'eau, se bouchent au fil du temps et peuvent provoquer des fuites lorsqu'on essaie de les réparer.
- Serrer les écrous à la main pour éviter de foirer le filetage. Finir de les serrer à l'aide de pinces et de clés. Ne pas trop serrer.
- Attendre 24 heures avant de mettre l'appareil à son emplacement final afin de pouvoir vérifier s'il y a des fuites et de les réparer.

Matériel nécessaire

- Tubulure en cuivre flexible d'un diamètre extérieur de 6 mm

REMARQUE : Ajouter 2,4 m à la longueur de la tubulure pour permettre de créer une boucle de service.

- Robinet d'arrêt (il faudra percer un trou de 6 mm dans la canalisation d'eau pour le fixer en place)

- Clé à molette
- Tourne-écrou hexagonal de $\frac{1}{4}$ " (6 mm).

1 Créer une boucle de service avec la tubulure en veillant à ne pas la plier.

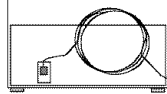

2 Enlever le capuchon en plastique (A) de l'orifice d'arrivée d'eau (B) de l'électrovanne.

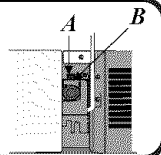

3 Mettre un écrou en laiton (D) et un manchon (E) sur l'extrémité de la tubulure de cuivre tel qu'illustré.

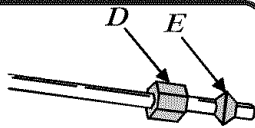

4 Insérer l'extrémité de la tubulure en cuivre dans l'orifice d'arrivée d'eau de l'électrovanne. Façonner légèrement la tubulure **SANS PLIER**, de façon à ce que la tubulure aille directement dans l'orifice d'arrivée d'eau.

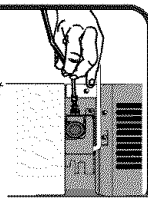

5 Glisser l'écrou en laiton sur le manchon et visser l'écrou dans l'orifice d'arrivée d'eau. Serrer l'écrou à la clé.

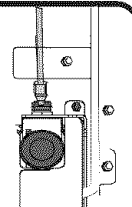

IMPORTANT : NE PAS trop serrer sous peine de foirer le filetage.

6 Tirer sur la tubulure pour confirmer qu'elle est solidement en place. Fixer la tubulure au châssis à l'aide d'un collier (F) et ouvrir l'eau. Vérifier qu'il n'y a pas de fuites et les réparer s'il y a lieu.

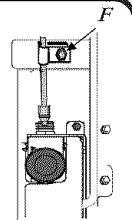

7 Surveiller les raccords pendant 24 heures. Réparer les fuites s'il y a lieu.

Mise en service de votre réfrigérateur

Mise de niveau du réfrigérateur

Si votre réfrigérateur est équipé d'un distributeur de glace et doit être raccordé à l'alimentation en eau, passer à **Raccordement à l'alimentation en eau** avant de mettre le réfrigérateur de niveau.

ATTENTION

Protéger le plancher et le réfrigérateur en observant les points suivants :

- Protéger les revêtements de sol ou autres surfaces avec du carton, des tapis ou d'autres matériaux protecteurs.
- Ne pas utiliser d'outils électriques pour effectuer la mise de niveau.

Matériel nécessaire • Tourne-écrou hexagonal de $\frac{3}{8}$ " (9 mm) • Niveau

1 Mettre le réfrigérateur à son emplacement final et le brancher dans la prise.

2 Enlever la grille de ventilation et les couvre-supports inférieurs.

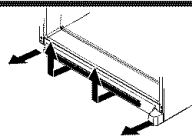

3 Tourner les vis de réglage de droite et de gauche (A) pour lever ou abaisser l'avant du réfrigérateur.

- S'assurer que le réfrigérateur est de niveau d'un côté à l'autre à l'aide des vis de réglage gauche et droite.
- Tourner le pied de stabilisation dans le sens horaire jusqu'à ce qu'il repose fermement sur le plancher.

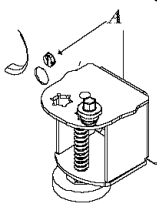

Modèles à bac coulissant : Une fois les étapes ci-dessus effectuées, tourner les vis de réglage (A) 2 ou 3 fois dans le sens anti-horaire, de façon à ce que le poids de l'appareil repose sur les pieds de stabilisation.

4 S'assurer, à l'aide d'un niveau, que l'avant du réfrigérateur est 6 mm ou $\frac{1}{2}$ bulle plus haut que l'arrière.

- Voir l'étape 3 de la mise de niveau pour plus de détails.

5 Remettre la grille de ventilation et le(s) couvre-support(s) en place. Se guider sur les repères à l'intérieur de la grille de ventilation pour la remettre correctement en place.

- Commencer par enclencher le bas de la grille en place. Appuyer sur le haut de la grille en direction du bas jusqu'à ce qu'elle s'enclenche en place.

Réglage des thermostats

Ce réfrigérateur est conçu pour fonctionner à une température ambiante de 13° à 43 °C. Pour le réglage de température initial, suivre les cinq étapes ci-dessous. Pour faire une simple modification du réglage de la température d'un réfrigérateur déjà en fonction, seules les étapes 3 à 5 sont nécessaires

1 Localiser le thermostat du réfrigérateur au haut du compartiment réfrigérateur et le thermostat du congélateur au haut du compartiment de congélation. Régler les deux thermostats sur 4.

IMPORTANT : Ni l'un ni l'autre compartiment ne fonctionne si le thermostat du congélateur est sur Off (arrêt).

2 Laisser la température se stabiliser pendant 24 heures.

3 Vérifier si la température du congélateur se situe entre -17° et -16 °C.

- Tourner le thermostat sur le chiffre suivant si la production de froid est insuffisante.
- Tourner le thermostat sur le chiffre précédent si la production de froid est trop importante. Prévoir 5 à 8 heures avant que le réglage ne prenne effet.

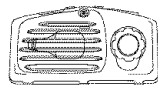

4 Vérifier si la température du compartiment réfrigérateur se situe entre 3° et 4 °C.

- Tourner le thermostat sur le chiffre suivant si la production de froid est insuffisante.
- Tourner le thermostat sur le chiffre précédent si la production de froid est trop importante.
- Prévoir 5 à 8 heures avant que le réglage ne prenne effet.

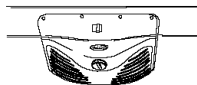

5 Répéter les étapes 3 et 4 en fonction des besoins.

Comment vérifie-t-on la température?



Matériel nécessaire

- 2 thermomètres d'une capacité de mesure de -21° à 10 °C
- 2 verres

Congélateur

- Mettre le thermomètre dans un verre d'huile végétale au milieu du congélateur et passer à l'étape 3 de la section *Réglage des thermostats*.

IMPORTANT : Toujours commencer le réglage de la température par le compartiment congélateur.

Réfrigérateur

- Mettre le thermomètre dans un verre d'eau au milieu du réfrigérateur et passer à l'étape 3 de la section *Réglage des thermostats*.

Éléments du compartiment réfrigérateur

Tablettes intérieures

ATTENTION

Pour éviter les blessures ou les dégâts matériels, prendre les précautions suivantes :

- S'assurer que la tablette est solidement en place avant d'y mettre de la nourriture.
- Manipuler les tablettes en verre trempé avec prudence. Elles peuvent se briser brusquement si elles sont ébréchées, éraflées ou exposées à des changements brusques de température.

Tablettes anti-gouttes

certains modèles

Les tablettes fixes anti-gouttes facilitent le nettoyage en retenant les petites quantités de liquide qui pourraient s'écouler.

- Pour retirer la tablette, la soulever et la sortir.
- Pour remettre la tablette en place, procéder à l'inverse.

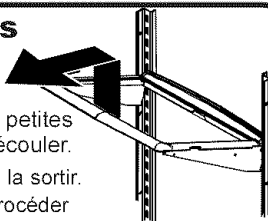

Tablettes anti-gouttes

couissantes certains modèles

Les tablettes anti-gouttes coulissantes allient la facilité d'entretien à une conception permettant de tirer sur la tablette comme sur un tiroir pour atteindre les articles se trouvant à l'arrière. Pour faciliter son entretien, la tablette peut être enlevée en la tirant à fond vers soi et en la sortant de son encadrement en soulevant.

- Pour retirer la tablette et l'encadrement, voir les explications pour les tablettes anti-gouttes fixes.

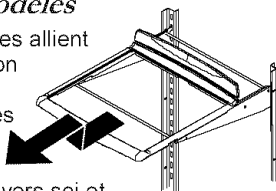

Rangements de la porte

Casier pour produits laitiers

Ce compartiment procure un espace de rangement pratique pour le beurre, les yogourts, le fromage, etc. Il est réglable et se trouve dans la porte. Il peut être placé à différents endroits de la porte pour mieux l'adapter aux besoins de rangement.

- Pour les enlever, faire coulisser le balconnet vers le haut et le retirer.
- Pour le remettre en place, procéder à l'inverse.

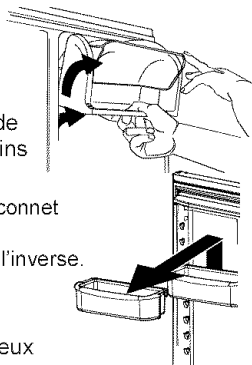

Balconnets

Les balconnets sont réglables pour mieux répondre aux besoins de rangement.

- Pour les enlever, faire coulisser le balconnet vers le haut et le retirer.
- Pour le remettre en place, procéder à l'inverse.

Retenue de porte

La retenue de porte s'enlève pour faciliter le nettoyage.

- Pour enlever la retenue, la faire coulisser vers le haut et la retirer.
- Pour la remettre en place, procéder à l'inverse.

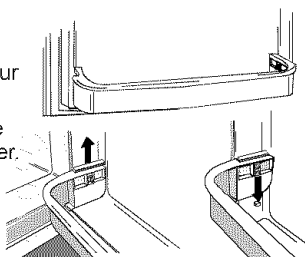

Bacs de rangement

Bacs à légumes à humidité contrôlée

Le bac à légumes garde les fruits et les légumes frais plus longtemps en assurant un environnement à humidité réglable.

Commandes

La commande du bac à légumes contrôle le niveau d'humidité à l'intérieur du bac. Utiliser le réglage *low* (faible) pour les légumes non feuillus et le réglage *high* (élevé) pour les légumes feuillus.

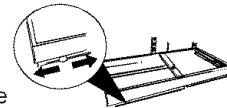
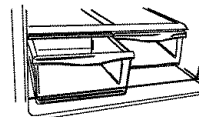

Bac pour en-cas

Ce bac peut être utilisé pour ranger des aliments ou des fruits et légumes.

Plateau à canettes

certains modèles

Ce plateau coulisse du dessous d'une tablette anti-gouttes fixe. Il a une capacité de 12 canettes de 35 cl.

Pour enlever un bac et le mettre en place :

- Pour enlever le bac, l'ouvrir complètement, relever l'avant et le retirer.
- Pour mettre le bac en place, l'insérer sur les rails et le pousser en place.

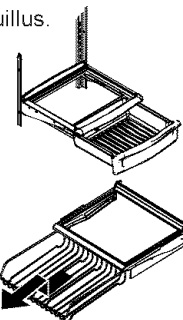

Pour enlever la tablette en verre et l'encadrement :

- Enlever les bacs tel qu'indiqué ci-dessus.
- Mettre une main sous l'encadrement pour pousser la tablette en verre vers le haut à partir du dessous. Soulever la tablette et la retirer.
- Soulever l'encadrement des rails de la cuve intérieure du réfrigérateur et le retirer.
- Pour remettre ces éléments en place, procéder à l'inverse.

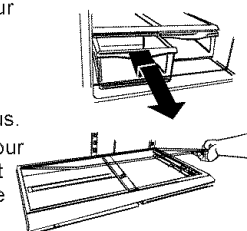

Et si la porte ne peut pas être suffisamment ouverte pour enlever les bacs ?

- Enlever le bac-tiroir le plus éloigné du côté des charnières du réfrigérateur.
- Enlever la tablette de verre tel qu'indiqué au bas de la section sur les bacs de rangement.
- Enlever le séparateur central de l'encadrement. Faire glisser le bac dans la direction opposée au côté des charnières du réfrigérateur et l'enlever.

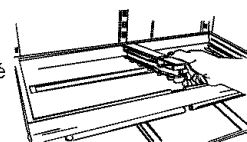

Que faire pour prolonger la fraîcheur de mes fruits et des légumes ?

Il est recommandé d'observer les règles suivantes pour le rangement de fruits et de légumes dans les bacs à environnement contrôlé :

- NE PAS laver les fruits et les légumes avant de les mettre dans le bac car toute humidité additionnelle peut faire avarier le contenu du bac plus rapidement.
- NE PAS tapisser le bac d'essuie-tout car ceux-ci retiennent l'humidité
- Suivre attentivement les consignes de réglage des commandes. Avec un mauvais réglage, les fruits et les légumes pourront se trouver abîmés. Voir le tableau pour le choix du réglage qui convient :

LOW (faible)

- chou-fleur
- pommes
- maïs
- oranges
- courgettes
- raisin
- concombres

HIGH (élevé)

- laitue
- asperges
- épinards
- céleri
- brocolis
- pousses fraîches

Éléments du compartiment congélateur

Éléments principaux

ATTENTION

Pour éviter tous dégâts matériels, observer les points suivants :

- Ne pas faire force sur le bras de l'appareil à glace pour le relever ou l'abaisser.
- Ne rien mettre ni ranger dans le bac à glaçons.

Appareil à glace automatique

certains modèles

Utilisation de l'appareil à glace pour la première fois

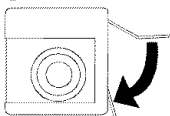

- S'assurer que le bac à glace est en place et que le bras-levier de l'appareil est abaissé.
- Une fois que le compartiment congélateur atteint -18° à -17°C , l'appareil à glace se remplit d'eau et se met en marche.
- Prévoir approximativement 24 heures après la mise en service pour commencer à avoir de la glace utilisable.
- Jeter tous les glaçons produits dans les premières 12 heures de fonctionnement afin d'éliminer toutes impuretés que pourraient avoir contenu les conduites.

Fonctionnement

- S'assurer que le bac à glace est en place et que le bras-levier de l'appareil est abaissé.
- Une fois que le compartiment congélateur atteint -18° à -17°C , l'appareil à glace se remplit d'eau et se met en marche. Il faut approximativement trois heures à l'appareil à glace pour produire des glaçons.
- Pour arrêter la production de glace, soulever le bras-levier de l'appareil jusqu'à ce qu'un déclic se fasse entendre.
- L'appareil à glace reste en position d'arrêt jusqu'à ce que le bras-levier soit abaissé à nouveau.

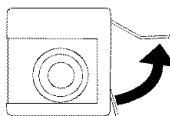

Tablettes

Plateau de service de glace

Pour le mettre en place et l'enlever :

- Pour le mettre en place, insérer la rainure en L de la tablette sur la vis de la paroi arrière. Pousser le plateau jusqu'à ce que la vis bute dans la rainure en L (1). Insérer la partie avant de la tablette sur la vis avant de la paroi (2).
- Pour l'enlever, procéder à l'inverse.

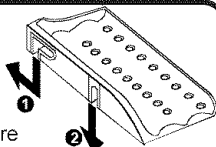

Clayette de congélateur

Pour l'enlever et la remettre en place :

- Enlever la tablette en tirant à fond dessus. Incliner l'avant vers le haut et tirer.
- Pour la mettre en place, l'insérer sur les rails de la cuve intérieure du réfrigérateur et la pousser vers l'arrière du compartiment.

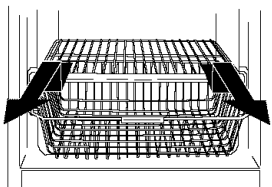

Paniers coulissants

Panier métallique

Pour l'enlever et le mettre en place :

- Pour enlever le panier, tirer dessus pour l'ouvrir complètement. Incliner l'avant vers le haut et tirer.
- Pour mettre le panier en place, l'insérer sur les rails de la cuve intérieure du réfrigérateur et le pousser en place.

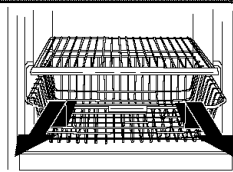

Paniers-tiroirs coulissants

certains modèles

(Le couvercle du panier a été enlevé sur l'illustration pour plus de clarté.)

Pour enlever le panier supérieur et le mettre en place :

- Enlever le panier en tirant dessus pour l'ouvrir complètement et le retirer en soulevant.
- Remettre le panier en place en le glissant dans le compartiment supérieur du congélateur.

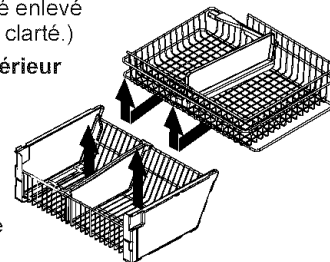

Pour enlever le panier inférieur et le mettre en place :

- Enlever le panier en le soulevant des guides-rails.
- Remettre le panier en place en l'insérant sur les guides-rails.

DANGER

Pour empêcher l'occlusion d'enfant ou le risque accidentelle de suffocation, ne retirez pas le diviseur dans le panier supérieur de congélateur.

Rangements de la porte

Clayette de porte

La clayette fixe offre un rangement pratique dans la porte du congélateur.

Pour enlever la clayette et la remettre en place :

- Pour l'enlever, soulever l'assemblage des pattes du côté de l'habillage intérieur de la porte et tirer.
- Pour la mettre en place, insérer les extrémités de la tablette sur les pattes de l'habillage intérieur et glisser vers le bas.

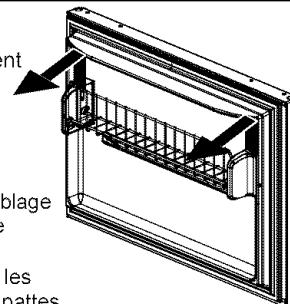

FRANÇAIS

Conseils et entretien



Comment nettoyer l'appareil

Comment enlève-t-on les odeurs d'un réfrigérateur ?

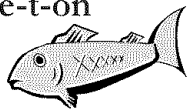

1. Enlever tout le contenu du réfrigérateur.
2. Débrancher le réfrigérateur.
3. Nettoyer les éléments suivants en suivant les explications qui conviennent dans la section « Nettoyage de l'appareil » :
 - Parois, fond et plafond de l'intérieur de l'appareil.
 - Bacs, tablettes, clayettes et joints, conformément aux indications de cette section.
4. Veiller tout particulièrement à nettoyer toutes les fentes et les recoins comme suit :
 - Faire une dilution de détergent doux et brosser les fentes et les recoins à l'aide d'une brosse en plastique.
 - Laisser agir 5 minutes.
 - Rincer les surfaces à l'eau chaude. Les sécher avec un linge doux et propre.
5. Laver et sécher tous les contenants, bouteilles et bocaux. Jeter les articles périmés ou avariés.
6. Envelopper hermétiquement les aliments produisant des odeurs ou les mettre dans des contenants hermétiques pour empêcher les odeurs de se dégager à l'avenir.
7. Rebrancher le réfrigérateur et y remettre la nourriture.
8. Au bout de 24 heures, vérifier si l'odeur a disparu.

S'il y a encore une odeur...

1. Enlever les bacs et les mettre sur la tablette supérieure du réfrigérateur.
2. Remplir les compartiments réfrigérateur et congélateur, portes comprises, de feuilles chiffonnées de papier journal imprimé en noir et blanc.
3. Mettre des briquettes de charbon par-ci par-là sur le papier journal dans les deux compartiments.
4. Fermer les portes et laisser agir pendant 24 à 48 heures.
5. Répéter les étapes 5 à 7.

Si l'odeur n'est toujours pas éliminée, contacter le Centre de service après-vente Sears. Le numéro de téléphone est indiqué au dos du manuel.



AVERTISSEMENT

Pour éviter une électrocution, qui pourrait provoquer des blessures graves, voire le décès, débrancher le réfrigérateur avant tout nettoyage. Rebrancher l'appareil une fois le nettoyage terminé.



ATTENTION

Pour éviter les blessures ou les dégâts matériels :

- Lire et suivre le mode d'emploi du fabricant de tous les produits de nettoyage utilisés.
- Ne pas mettre de bacs, de tablettes ou d'accessoires au lave-vaisselle. Ils pourraient se fendiller ou se déformer.

COMPOSANT	NE PAS UTILISER	UTILISER ...
Portes et extérieur texturés	<ul style="list-style-type: none"> • Produits de nettoyage abrasifs ou trop puissants • Ammoniaque • Eau de Javel • Détergents ou solvants concentrés • Tampons à récurer texturés métalliques ou en plastique * 	<ul style="list-style-type: none"> • Utiliser 60 ml (4 c. à soupe) de bicarbonate de soude dissout dans 1 litre d'eau chaude savonneuse. • Rincer les surfaces à l'eau claire tiède et essuyer immédiatement pour éviter les taches d'eau.
Intérieur de l'appareil		
Portes et extérieur en acier inoxydable * IMPORTANT : Toute surface en acier inoxydable abîmée suite à un mauvais emploi de produits de nettoyage ou à l'emploi de produits non recommandés ne sera couverte par la garantie, quelle qu'elle soit.	<ul style="list-style-type: none"> • Produits de nettoyage abrasifs ou trop puissants • Ammoniaque • Eau de Javel • Détergents ou solvants concentrés • Tampons à récurer texturés métalliques ou en plastique • Produits à base de vinaigre • Produits de nettoyage à base de citron 	<ul style="list-style-type: none"> • Utiliser de l'eau chaude savonneuse et un linge propre et doux ou une éponge. • Rincer les surfaces à l'eau claire tiède et essuyer immédiatement pour éviter les taches d'eau.
Commandes du distributeur	<ul style="list-style-type: none"> • Produits de nettoyage abrasifs ou trop puissants • Ammoniaque • Eau de Javel • Détergents ou solvants concentrés • Tampons à récurer texturés métalliques ou en plastique 	
Joints de porte	<ul style="list-style-type: none"> • Produits de nettoyage abrasifs ou trop puissants • Tampons à récurer métalliques ou en plastique texturé 	
Serpentin du condenseur Enlever la grille de ventilation pour y accéder	S.O.	<ul style="list-style-type: none"> • Utiliser la buse d'un aspirateur
Grille de la bouche de sortie du ventilateur du condenseur Voir le dos du réfrigérateur		<ul style="list-style-type: none"> • Utiliser la buse d'un aspirateur avec la brosse
Accessoires Tablettes, clayettes, bacs, etc.	<ul style="list-style-type: none"> • Lave-vaisselle 	<ul style="list-style-type: none"> • Suivre les indications fournies pour enlever les divers éléments et les remettre en place dans la section qui convient. • Laisser les articles arriver à température ambiante avant de les nettoyer. • Diluer un détergent doux et utiliser un linge propre et doux ou une éponge pour nettoyer. • Utiliser une brosse en plastique pour faire pénétrer la solution de détergent dans les fentes et recoins. • Rincer les surfaces à l'eau claire chaude. • Sécher les composants transparents et en verre immédiatement pour éviter les taches d'eau.

* Un nettoyeur pour acier inoxydable est mis à votre disposition dans le réfrigérateur. Pour vous réapprovisionner, veuillez contacter Sears à l'aide des renseignements indiqués au dos du manuel.

Retrait et remplacement de l'ampoule

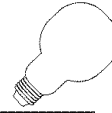

AVERTISSEMENT

Pour éviter une électrocution, qui pourrait provoquer des blessures graves, voire le décès, débrancher le réfrigérateur avant de remplacer l'ampoule. Rebrancher l'appareil une fois la nouvelle ampoule en place.



ATTENTION

Pour éviter les blessures ou les dégâts matériels :

- Laisser l'ampoule refroidir.
- Porter des gants pour remplacer l'ampoule.



Comment optimiser la consommation électrique de votre réfrigérateur

- Lors du placement du réfrigérateur à son emplacement final, laisser un dégagement de 25 mm au-dessus de l'appareil et sur les côtés pour assurer une bonne ventilation et ainsi une efficacité optimum.
- Éviter de trop remplir les tablettes. Ceci réduit l'efficacité de la circulation de l'air autour des aliments et fait tourner le réfrigérateur plus longtemps.
- Éviter d'ajouter trop d'aliments non réfrigérés ou non congelés à la fois dans l'appareil. Ceci surcharge l'appareil et ralentit le refroidissement.
- Ne pas tapisser les tablettes de papier d'aluminium, de papier ciré ni d'essuie-tout car cela réduit la circulation d'air et l'appareil fait un usage moins efficace de l'énergie consommée.
- Un congélateur rempli aux deux tiers fonctionne au summum de son efficacité.
- Placer le réfrigérateur dans la partie la plus fraîche de la pièce. Éviter les endroits en plein soleil ou près de conduits de chauffage, de bouches de chaleur ou d'appareils produisant de la chaleur. Si cela n'est pas possible, isoler l'extérieur avec un pan de matériau utilisé pour les armoires ou une couche d'isolation supplémentaire.
- Se reporter à la section du manuel sur le réglage des thermostats.
- Nettoyer les joints de porte tous les trois mois en suivant les indications du manuel. Les portes se fermeront hermétiquement et l'appareil fonctionnera plus efficacement.
- Prendre le temps d'organiser le contenu du réfrigérateur de façon à réduire la durée de temps pendant laquelle la porte est ouverte.
- S'assurer que les portes ferment bien en mettant l'appareil de niveau tel qu'indiqué dans le manuel.
- Nettoyer les serpentins du condenseur tous les trois mois de la façon indiquée dans le manuel. Ceci réduira la consommation d'énergie tout en augmentant la puissance de refroidissement.

Compartiment réfrigérateur

1. Retirer la vis du couvre-ampoule. La mettre de côté pour le remontage.
2. Glisser le couvre-ampoule vers l'arrière du compartiment pour permettre l'accès aux ampoules.
3. Les remplacer par des ampoules pour appareils électroménagers **ne dépassant pas 40 W**.
4. Remettre le couvre-ampoule en place en insérant les pattes du couvre-ampoule dans les trous de la cuve de chaque côté de l'ampoule. Faire glisser le couvre-ampoule vers l'avant jusqu'à ce qu'il s'enclenche en place. **NE PAS** forcer sur le couvre-ampoule pour le faire aller au-delà du point d'enclenchement.
5. Remettre la vis enlevée à l'étape 1.

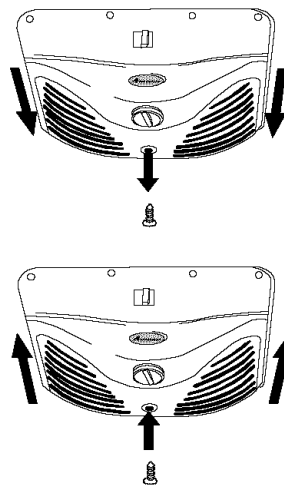

Compartiment congélateur

1. Pincer les pattes arrière (A) du couvre-ampoule et tirer à la verticale.
2. Enlever l'ampoule.
3. Remplacer l'ampoule par une ampoule pour appareils électroménagers **ne dépassant pas 40 W**.
4. Insérer les pattes du haut (B) du couvre-ampoule dans la cuve intérieure du réfrigérateur et enclencher la partie arrière sur l'ampoule.

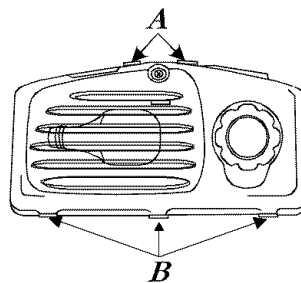

Dépannage

Les réfrigérateurs actuels offrent de nouvelles fonctionnalités et consomment moins d'électricité. La mousse isolante est très efficace sur le plan de la consommation d'électricité et de l'isolation thermique mais elle n'absorbe pas les bruits. Il en résulte que l'appareil peut produire des sons inhabituels. Avec le temps, ils deviendront plus familiers. Se référer aux informations ci-dessous avant d'appeler le service de dépannage.

BRUIT)))

BRUIT	CAUSE POSSIBLE	SOLUTION
Cliquetements	La commande du congélateur (A) produit un déclic lorsqu'elle met le compresseur en marche ou qu'elle l'arrête.	Fonctionnement normal.
	La minuterie du dégivrage (B) fait un bruit d'horloge électrique et enclenche ou désenclenche le cycle de dégivrage.	Fonctionnement normal
Ronflement ou bruit de passage d'air	Le ventilateur du congélateur (C) et celui du condenseur (D) font ce bruit lorsqu'ils fonctionnent.	Fonctionnement normal
Gargouillement ou bouillonnement	Le liquide réfrigérant de l'évaporateur (E) et de l'échangeur thermique (F) fait ce bruit en coulant.	Fonctionnement normal.
Cognement sourd	Les glaçons produits par l'appareil à glace (certains modèles) tombent dans le bac à glace (G).	Fonctionnement normal.
Bruit de vibration	Le compresseur (H) fait un bruit de pulsation lorsqu'il fonctionne.	Fonctionnement normal.
	Le réfrigérateur n'est pas de niveau.	Se reporter à la « Mise en service de votre réfrigérateur » pour tous les détails sur la mise de niveau de l'appareil.
Bourdonnement	L'électrovanne (I) de l'appareil à glace (certains modèles) produit un bourdonnement lorsque l'appareil à glace se remplit d'eau.	Fonctionnement normal.
Ronronnement	L'appareil à glace (J) est en position de marche sans qu'il soit raccordé à l'alimentation en eau.	Arrêter le bruit en relevant le bras-levier en position d'arrêt. Se reporter à la section « Appareil à glace automatique » pour plus de détails.
	Le compresseur (H) fait un bruit aigu lorsqu'il fonctionne.	Fonctionnement normal.
Sifflements ou « claquement »	Le chauffage du dégivrage (K) siffle ou produit des crachotements ou des claquements lorsqu'il fonctionne.	Fonctionnement normal.

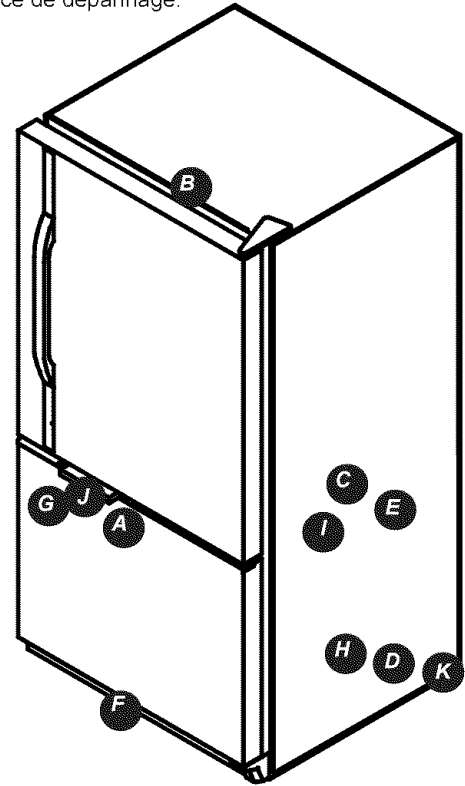

FONCTIONNEMENT



Les commandes et l'éclairage de l'appareil sont allumés mais le compresseur ne fonctionne pas.	Le réfrigérateur est en mode de dégivrage.	Fonctionnement normal. Attendre 40 minutes pour voir s'il redémarre.
La température du bac à légumes n'est pas assez froide.	Le réglage est trop faible.	Se reporter à la section sur le bac à légumes sous « Éléments du réfrigérateur » pour le réglage des commandes.
	Le thermostat du congélateur est sur un réglage insuffisant.	Se reporter à la section sur le réglage des thermostats sous « Mise en service de votre réfrigérateur ».
	Le bac n'est pas correctement en place.	Se reporter à la section sur le bac à légumes sous « Éléments du réfrigérateur » pour vérifier comment il doit être placé.
Le réfrigérateur ne fonctionne pas.	Le réfrigérateur n'est pas branché.	Le brancher.
	Le thermostat du congélateur n'est pas en position de marche.	Se reporter à la section sur le réglage des thermostats sous « Éléments du congélateur ».
	Le fusible a sauté ou le disjoncteur doit être réenclenché.	Remplacer tout fusible qui a sauté. Vérifier le disjoncteur et le réenclencher s'il y a lieu.
	Il s'est produit une panne de courant.	Appeler la compagnie d'électricité locale pour signaler la panne.
Le réfrigérateur ne fonctionne toujours pas.	L'appareil ne fonctionne pas correctement.	Le débrancher et transférer son contenu à un autre réfrigérateur. S'il n'y a pas d'autre réfrigérateur disponible, mettre de la neige carbonique dans le compartiment congélateur pour en préserver le contenu. La garantie ne couvre pas les aliments avariés suite à une panne. Contacter le prestataire de service après-vente.
Les aliments sont trop froids.	Le serpentin du condenseur est sale.	Le nettoyer en suivant les indications sous « Conseils et entretien ».
	Le thermostat du réfrigérateur ou du congélateur est sur un réglage trop élevé.	Se reporter à la section sur le réglage des thermostats sous « Éléments du réfrigérateur ».

FONCTIONNEMENT



PROBLÈME	CAUSE POSSIBLE	SOLUTION
La nourriture ne semble pas assez froide	La porte ne ferme pas correctement.	Le réfrigérateur n'est pas de niveau. Se reporter à la section « Mise de niveau du réfrigérateur » sous « Mise en service de votre réfrigérateur » pour tous détails sur la mise de niveau de l'appareil. Vérifier si les joints sont bien hermétiques. Les nettoyer, si nécessaire, en suivant les indications fournies. Vérifier que rien, à l'intérieur de l'appareil, ne vient empêcher la porte de se fermer correctement (bacs-tiroirs mal fermés, bacs à glace, contenants ou produits de grande taille ou mal rangés, par exemple).
	Les thermostats ont besoin d'être réglés.	Se reporter à la section sur le réglage des thermostats sous « Mise en service de votre réfrigérateur ».
	Le serpentín du condenseur est sale.	Voir la section « Conseils et entretien ».
	Une obstruction bloque la grille de ventilation arrière.	Vérifier le placement des aliments dans le réfrigérateur pour s'assurer que rien ne vient obstruer la grille de ventilation arrière. Les grilles de ventilation arrière sont situées sous les bacs à légumes.
	Les portes sont ouvertes trop fréquemment ou de façon prolongée.	Ouvrir les portes moins longtemps. Organiser les aliments de façon efficace dans le compartiment, afin que la porte reste ouverte aussi peu de temps que possible. Laisser l'environnement intérieur s'ajuster pour une période de temps aussi longue que celle pendant laquelle la porte a été ouverte.
	Des aliments ont récemment été ajoutés dans l'appareil.	Laisser aux aliments nouvellement ajoutés le temps d'atteindre la température du réfrigérateur ou du congélateur.
Il y a une odeur dans le réfrigérateur	Le compartiment est sale ou un aliment produisant une odeur y est rangé.	Se référer à la section « Conseils et entretien ».
Des gouttelettes d'eau se forment sur l'extérieur du réfrigérateur	Vérifier si les joints assurent bien l'étanchéité.	Se référer à la section « Conseils et entretien ».
	Il fait très humide.	Normal lorsque l'humidité atmosphérique est très élevée.
	Les thermostats doivent être réglés.	Se reporter à la section sur le réglage des thermostats sous « Mise en service de votre réfrigérateur ».
Des gouttelettes d'eau se forment à l'intérieur du réfrigérateur.	Il fait très humide ou la porte est ouverte trop souvent.	Se reporter à la section sur le réglage des thermostats sous « Mise en service de votre réfrigérateur ».
	Vérifier si les joints assurent bien l'étanchéité.	Ouvrir la porte moins longtemps. Organiser les aliments de façon efficace dans le compartiment, afin que la porte reste ouverte aussi peu de temps que possible. Se reporter à la section « Conseils et entretien ».
Le réfrigérateur ou l'appareil à glace font des bruits inhabituels ou semblent trop bruyants	Fonctionnement normal.	Se reporter à la section sur les bruits du guide de dépannage.
Les bacs à légumes ont du mal à se fermer	Le contenu d'un bac ou l'agencement des aliments avoisinants pourraient nuire à la fermeture du bac.	Réarranger les aliments et les contenants pour qu'ils ne nuisent pas à la fermeture du bac.
	Le bac n'est pas correctement en place.	Se reporter à la section sur la mise en place des bacs à légumes sous « Éléments du réfrigérateur ».
	Le réfrigérateur n'est pas de niveau.	Se reporter à la section sur la mise de niveau du réfrigérateur sous « Mise en service de votre réfrigérateur » pour tous détails sur la mise de niveau de l'appareil.
	Les gouttières des bacs sont sales ou ont besoin d'être vérifiées.	Nettoyer les gouttières des bacs avec de l'eau chaude savonneuse. Bien rincer et sécher. Appliquer une fine couche de vaseline sur les gouttières.
Le réfrigérateur se met en marche trop fréquemment	Les portes sont ouvertes trop fréquemment ou de façon prolongée.	Ouvrir les portes moins longtemps. Organiser les aliments de façon efficace dans le compartiment, afin que la porte reste ouverte aussi peu de temps que possible. Laisser l'environnement intérieur s'ajuster pour une période de temps aussi longue que celle pendant laquelle la porte a été ouverte.
	Il est dans un environnement où la chaleur ou l'humidité sont élevées.	Fonctionnement normal.
	Des aliments ont récemment été ajoutés dans l'appareil.	Laisser aux aliments nouvellement ajoutés le temps d'atteindre la température du réfrigérateur ou du congélateur.
	L'appareil est exposé à la chaleur ambiante ou provenant d'appareils à proximité.	Évaluer l'environnement dans lequel fonctionne l'appareil. Il pourra falloir le changer de place pour permettre un fonctionnement plus efficace.
	Le serpentín du condenseur est sale.	Se référer à la section « Conseils et entretien ».

Dépannage

⚙️ FONCTIONNEMENT (suite)

PROBLÈME	CAUSE POSSIBLE	SOLUTION
Le réfrigérateur se met en marche trop fréquemment (suite)	Les thermostats doivent être réglés.	Se reporter à la section sur le réglage des thermostats sous « Mise en service de votre réfrigérateur ».
	La porte ne ferme pas correctement.	Le réfrigérateur n'est pas de niveau. Se reporter à la section sur la mise de niveau du réfrigérateur sous « Mise en service de votre réfrigérateur ».
		Vérifier si les joints assurent bien l'étanchéité. Les nettoyer, si nécessaire, en suivant les indications de la section « Conseils et entretien ».
		Vérifier que rien, à l'intérieur de l'appareil, ne vient empêcher la porte de se fermer correctement (bacs-tiroirs mal fermés, bacs à glace, contenants ou produits de grande taille ou mal rangés, par exemple).
GLACE		
L'appareil fuit	Une tubulure en plastique a été utilisée pour le raccordement à l'alimentation en eau.	Sears recommande d'utiliser une tubulure de cuivre pour effectuer le raccordement. Le plastique est moins durable et peut être à l'origine de fuites. Sears ne sera pas tenue responsable de dégâts survenant suite à une mauvaise mise en service ou à un mauvais raccordement à l'alimentation en eau.
Il se forme de la glace sur la tubulure d'alimentation de l'appareil à glace	L'électrovanne utilisée ne convient pas.	Se reporter à la méthode de raccordement préconisée dans la « Mise en service de votre réfrigérateur ». Les vannes à étrier de 3/16 (5 mm) ou autoperceuses réduisent la pression d'eau et peuvent se boucher au fil du temps. Sears ne sera pas tenue responsable de dégâts survenant suite à une mauvaise mise en service ou à un mauvais raccordement à l'alimentation en eau.
	La pression d'eau est faible.	La pression d'eau doit se situer entre 138 et 689 kPa. Avec un filtre à eau, la pression doit être d'un minimum de 241 kPa.
Le débit d'eau est plus faible que la normale	Le thermostat du congélateur est sur un réglage trop élevé.	Se reporter à la section sur le réglage des thermostats sous « Mise en service de votre réfrigérateur ». Il est recommandé de régler le congélateur à une température entre -18° et -17°C.
	La pression d'eau est faible.	La pression d'eau doit se situer entre 138 et 689 kPa. Avec un filtre à eau, la pression doit être d'un minimum de 241 kPa.
	L'électrovanne utilisée ne convient pas.	Se reporter à la méthode de raccordement préconisée dans la « Mise en service de votre réfrigérateur ». Les vannes à étrier de 3/16 (5 mm) ou autoperceuses réduisent la pression d'eau et peuvent se boucher au fil du temps. Sears ne sera pas tenue responsable de dégâts survenant suite à une mauvaise mise en service ou à un mauvais raccordement à l'alimentation en eau.

This book applies to the following model numbers:

Este libro se aplica a los números de modelo siguientes:

Ce livre s'applique aux numéros de type suivants:

19 cu. ft.

596.62822200
596.62824200
596.63822200
596.63824200
596.72822200
596.72824200
596.73822200
596.73824200
596.62832200
596.62834200
596.62839200
596.72832200
596.72834200
596.72839200
596.62912200
596.62913200
596.62914200
596.62919200
596.72912200
596.72913200
596.72914200
596.72919200
596.73912200
596.73913200
596.73914200
596.73919200
596.72952200
596.72953200
596.72954200
596.72959200

22 cu. ft

596.62222200
596.62224200
596.63222200
596.63224200
596.72222200
596.72224200
596.73222200
596.73224200
596.62232200
596.62234200
596.62239200
596.72232200
596.72234200
596.72239200
596.62212200
596.62213200
596.62214200
596.62219200
596.72212200
596.72213200
596.72214200
596.72219200
596.73212200
596.73213200
596.73214200
596.73219200
596.72252200
596.72253200
596.72254200
596.72259200
596.72282200
596.72283200
596.72284200
596.72289200

Get it fixed, at your home or ours!

For repair of major brand appliances **in your own home...**
no matter who made it, no matter who sold it!

1-800-4-MY-HOME® Anytime, day or night
(1-800-469-4663) (U.S.A. and Canada)
www.sears.com www.sears.ca

For repair of carry-in products like vacuums, lawn equipment,
and electronics, call for the location of your nearest
Sears Parts and Repair Center.

1-800-488-1222 Anytime, day or night (U.S.A. only)
www.sears.com

For the replacement parts, accessories and owner's manuals
that you need to do-it-yourself, call **Sears PartsDirectSM!**

1-800-366-PART 6 a.m. – 11 p.m. CST, 7 days a week
(1-800-366-7278) (U.S.A. only)

www.sears.com/partsdirect

To purchase or inquire about a Sears Service Agreement
or Sears Maintenance Agreement:

1-800-827-6655 (U.S.A.)
7 a.m. – 5 p.m. CST, Mon. – Sat.

Para pedir servicio de reparación a
domicilio, y para ordenar piezas:

1-888-SU-HOGARSM
(1-888-784-6427)

1-800-361-6665 (Canada)
9 a.m. – 8 p.m. EST, M – F, 4 p.m. Sat.

Au Canada pour service en français:

1-800-LE-FOYER^{MC}
(1-800-533-6937)

