



Contact SAMSUNG WORLDWIDE

If you have any questions or comments relating to Samsung products, please contact the SAMSUNG customer care center.

Comment contacter Samsung dans le monde

Si vous avez des suggestions ou des questions concernant les produits Samsung, veuillez contacter le Service Consommateurs Samsung.

Comuníquese con SAMSUNG WORLDWIDE

Si desea formular alguna pregunta o comentario en relación con los productos de Samsung, comuníquese con el centro de atención al cliente de SAMSUNG.

Country	Customer Care Center ☎	Web Site	Address
CANADA	1-800-SAMSUNG (726-7864)	www.samsung.com	Samsung Electronics Canada Inc., Customer Service 55 Standish Court Mississauga, Ontario L5R 4B2 Canada
MEXICO	01-800-SAMSUNG (726-7864)	www.samsung.com	C.P 11570 AV. Presidente Masaryk No.111, Int. 701 Col. Chapultepec Morales, Delegacion Miguel Hidalgo Mexico D.F
U.S.A	1-800-SAMSUNG (726-7864)	www.samsung.com	Samsung Electronics America, Inc. 105 Challenger Road Ridgefield Park, NJ 07660-0511

LED TV user manual

SERIES **7**
7000

LED TV
user manual

SAMSUNG

imagine the possibilities

Thank you for purchasing this Samsung product.
To receive more complete service, please register
your product at

www.samsung.com/register

Model _____ Serial No. _____

SAMSUNG



BN68-02627A-01

Les figures et les illustrations de ce mode d'emploi ne sont fournies qu'à titre de référence. L'apparence réelle du produit pourrait être différente. Le design et les spécifications du produit peuvent être modifiés sans préavis.

Remarques importantes sur la garantie relative au format de l'image du téléviseur

🔧 Voir le bon de garantie pour avoir plus d'information sur les conditions de garantie.

Le format écran large des écrans DEL (16:9, soit le rapport hauteur/largeur de l'image) est conçu principalement pour les vidéos plein écran à écran large. Les images affichées devraient être en format écran large 16:9 ou agrandi afin de remplir l'écran si votre modèle offre cette caractéristique et que les images sont constamment en mouvement. L'affichage de graphiques et d'images fixes, comme les barres noires des vidéos et des programmes de télévision en format standard non agrandi doit être limité au maximum à 5 % du temps d'écoute hebdomadaire.

De plus, il faut limiter l'affichage d'images et de textes fixes, comme les rapports boursiers, les affichages de jeux vidéo, les logos des stations, les sites Web ou les images graphiques et les schémas des ordinateurs, tel qu'indiqué ci-dessus, et ce pour tous les téléviseurs. L'affichage d'images fixes qui ne respecte pas les directives ci-dessus peut causer un vieillissement inégal des écrans DEL en y créant des images fantômes subtiles mais permanentes. Pour éviter ce problème, faites varier les émissions et les images et regarder principalement des images plein écran en mouvement et non pas des images ou des barres foncées fixes. Dans les modèles d'écran DEL qui offrent des caractéristiques de format d'image, utilisez ces commandes pour obtenir différents formats en plein écran.

Prendre garde au choix des formats et à leur durée d'utilisation. Le vieillissement inégal de l'affichage DEL résultant du choix et de l'utilisation d'un format n'est pas couvert par la garantie limitée de Samsung; les images rémanentes en sont également exclues.

• NONCÉ DE GARANTIE LIMITÉE DE SAMSUNG ELECTRONICS POUR L'AMÉRIQUE DU NORD

Assujettie aux exigences, conditions, exclusions et limitations de la garantie limitée originale fournie avec les produits de Samsung Electronics (SAMSUNG) et les exigences, conditions, exclusions et limitations de la présente garantie, SAMSUNG offrira en plus un service de réparation sous garantie aux États-Unis pour les produits achetés au Canada et un service de réparation sous garantie au Canada pour les produits achetés aux États-Unis pendant la période de garantie précisée à l'origine et pour l'acheteur initial seulement.

Les réparations sous garantie décrites ci-dessus doivent être effectuées dans un centre de réparation agréé SAMSUNG. En plus de la présente garantie, la garantie limitée originale et une facture datée en tant que preuve d'achat doivent être présentées au centre de réparation. Le transport de l'appareil au et à partir du centre de réparation demeure la responsabilité de l'acheteur. Les conditions couvertes ne sont limitées qu'aux vices de matériaux et de fabrication dans des conditions d'utilisation normale.

Exclues, mais non pas limitées à, sont les dispositions précisées à l'origine pour le service à domicile ou sur place, durées de réparation minimales et maximales, échanges ou remplacements, accessoires, options, extensions ou produits non durables.

Pour obtenir le nom d'un centre de réparation agréé Samsung, composez les numéros sans frais suivants :

- Aux États-Unis : 1-800-SAMSUNG (1-800-726-7864)
- Au Canada : 1-800-SAMSUNG

Avertissement relatif à l'image fixe

Évitez l'affichage d'images fixes (telles que des fichiers photo jpeg) ou d'éléments d'image fixes (tels que les logos de canaux, le format d'image 4:3 ou panorama, barre de défilement affichant les nouvelles ou la bourse dans le bas de l'écran, etc.) à l'écran. Un affichage constant d'une image fixe peut causer une usure inégale de la phosphoration d'écran, ce qui a une incidence sur la qualité de l'image. Afin de réduire le risque que survienne un tel effet, veuillez suivre les recommandations suivantes :

- Évitez d'afficher la même chaîne pendant de longues périodes.
- Essayez de toujours afficher une l'image en plein écran.
- Réduire la luminosité et le contraste permet d'éviter l'apparition d'images rémanentes.
- Utilisez toutes les fonctions de votre téléviseur conçues pour réduire la rémanence d'images et la brûlure d'écran; consultez la section appropriée du manuel pour obtenir plus de détails.

Sécurisation de l'espace d'installation

Respectez les distances requises entre le produit et les autres objets (p. ex., les murs) afin d'assurer une bonne ventilation. Le non-respect de ces distances pourrait faire augmenter la température interne du produit et causer un incendie ou endommager le produit.

🔧 Lorsque vous utilisez un support ou un support mural, utilisez seulement les pièces fournies par Samsung Electronics.

- Si vous utilisez des pièces fournies par un autre fabricant, cela pourrait endommager le produit ou causer des blessures engendrées par la chute du produit.

🔧 L'aspect peut différer selon le produit.

Installation sur un support.

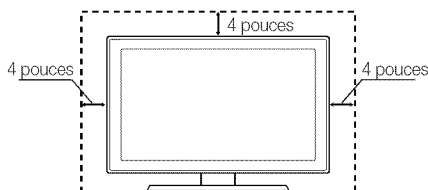

Installation murale.

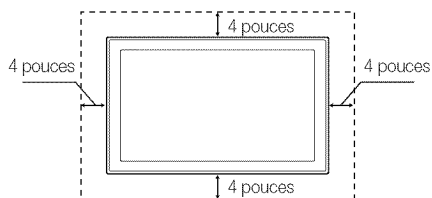

Table des matières

Mise en route

• Caractéristiques.....	4
• Accessoires.....	4
• Installation de la base.....	5
• Présentation du panneau de commande.....	6
• Présentation de la télécommande.....	7
• Branchement à une antenne.....	8
• Prêt à l'emploi (Mise en marche initiale).....	8

Branchements

• Branchement à un appareil audiovisuel.....	9
• Branchement à un appareil audio.....	11
• Branchement d'un PC.....	12
• Modification de la source d'entrée.....	13

Fonctions de base

• Navigation dans les menus.....	13
• Menu des canaux.....	14
Affichage des canaux.....	14
Utilisation des canaux favoris.....	14
Mémorisation des canaux.....	14
Modification des canaux.....	15
Autres fonctions.....	15
• Menu Image.....	16
Modification du mode d'image préreglé.....	16
Ajustement des réglages de l'image.....	16
Solutions économiques.....	16
Changement des options de l'image.....	17
Utilisation de la fonction 3D.....	19
Configuration du téléviseur avec un PC.....	21
• Menu Son.....	22
Modification du mode Son préreglé.....	22
Ajustement des réglages du son.....	22
Réglage du son.....	22
• Menu de configuration.....	23
Réglage de l'horloge.....	23
Utilisation de la fonction de veille.....	23
Réglage de la mise en marche et de l'arrêt de la minuterie.....	23
Exclusion automatique de programmes.....	24
Autres fonctions.....	25
Fonction image sur image (ISI).....	27
• Menu Soutien technique.....	27

Advanced Features

• Connexion au réseau.....	29
Connexion à un réseau câblé.....	29
Connexion à un réseau sans fil.....	31
• Media Play.....	35
Branchement d'un dispositif USB.....	35
Branchement à un PC par l'entremise d'un réseau.....	35
Page-écran.....	37
Lecture de plusieurs fichiers.....	40
Fonctions supplémentaires - Media Play.....	40
• Anynet+.....	42
Configuration de la fonction Anynet+.....	43
Permutation entre appareils Anynet+.....	43
Enregistrement.....	44
Écoute par l'intermédiaire d'un récepteur.....	44
Dépannage de la fonction Anynet+.....	45
• Internet@TV.....	46
Démarrage avec Internet@TV.....	46
Configuration d'Internet@TV.....	47
Utilisation du service Internet@TV.....	49
PROFILE Widget.....	51
Galerie de Widgets	51
Site Web d'aide.....	52
• AllShare.....	53
À propos de AllShare.....	53
Configuration d'AllShare.....	53

Autre information

• Disposition des câbles.....	55
• Installation de l'ensemble de fixation murale.....	56
• Utilisation du verrou antivol Kensington.....	57
• Stabilisation du téléviseur par rapport au mur.....	58
• Dépannage.....	59
Licence.....	62
• Spécifications techniques.....	62
• Dimensions.....	63
• Index.....	64

Vérifiez le symbole!



Appuyez sur la touche **TOOLS** de la télécommande pour utiliser cette fonction.



Remarque

Indique des renseignements supplémentaires.



Guide étape par étape

Lisez les instructions figurant à cet endroit pour savoir comment ouvrir le sous-menu pertinent.

Mise en route

Caractéristiques

- Interface numérique et réseautique de qualité exceptionnelle: grâce au syntoniseur numérique HD intégré, la programmation HD non payante peut être visionnée sans câblodélecteur ou récepteur satellite.
- **Media Play** : Lecture de fichiers musicaux, photo et film enregistrés sur un dispositif USB (p. 35).
- **Internet@TV** : Permet d'utiliser divers services Internet et d'afficher des contenus d'information ou de divertissement (p. 46).
- **AllShare** : La fonction AllShare branche en réseau votre téléviseur, vos téléphones cellulaires et autres appareils Samsung compatibles (p. 53).
- **Autodiagnostic** : Permet de vérifier si l'image ou le son fonctionne normalement (p. 27).

Accessoires

 Assurez-vous que votre téléviseur DEL comprend les éléments suivants. Si des éléments sont manquants, communiquez avec le détaillant.

 La forme et la couleur des articles peuvent varier selon le modèle.

- Télécommande (BN68-01055A) et piles (AAA x 2)
- Chiffon de nettoyage (BN63-01798B)
- Guide de l'utilisateur
- Carte de garantie / Guide de sécurité / Guide de configuration rapide

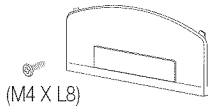

Support d'obturation et vis (1EA)
(BN63-06543A)



Support pour téléviseur et vis (1EA)
(BN96-10788B)

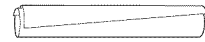

Ligature de câble
(BN61-05596A)



Porte-fil (3EA)
(BN61-05373A)



Support porte-fil
(BN61-05491A)



Anneau de support (4EA)
(BN61-05280A)



Adaptateur d'antenne
(BN39-01154P)



Adaptateur audio vidéo
(BN39-01154H)



Composante son de l'adaptateur
(BN39-01154G)



Adaptateur LAN
(BN39-01154L)



Adaptateur composantes
(BN39-01154C)



Adaptateur PC
(BN39-01154K)



Adaptateur optique
(BN39-01154M)

Câbles d'entrée (vendus séparément)

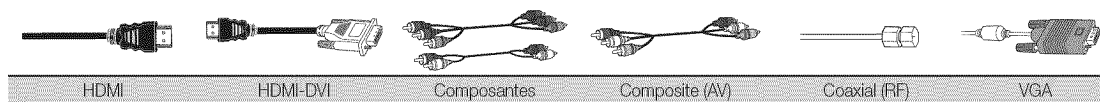

HDMI

HDMI-DVI

Composantes

Composite (AV)

Coaxial (RF)

VGA

Installation de la base

Reportez-vous au guide séparé pour l'installation du support.

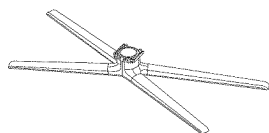

Support (1EA)

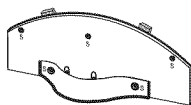

Guide du support (1EA)

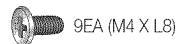

Vis (9EA)

Suivez les étapes ci-dessous pour fixer le téléviseur à la base.

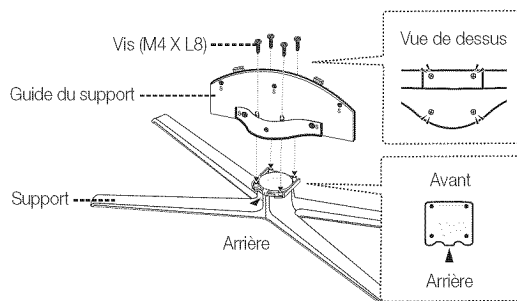

1. Fixez le guide de la base sur la base à l'aide des quatre vis (M4 X L8), tel qu'illustré.

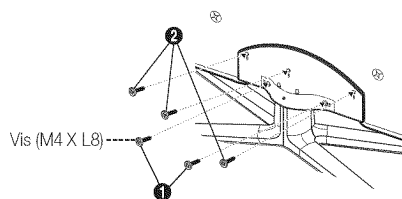
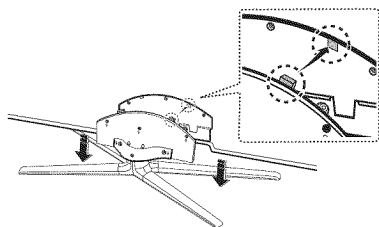

2. Fixez le téléviseur sur la base en la maintenant à la verticale, tel qu'illustré.
3. Resserrez les deux vis (M4 X L8) à la position ①, puis resserrez les deux vis (M4 X L8) à la position ②.

REMARQUE

- Assurez-vous de bien distinguer le devant et l'arrière de la base et du guide de celle-ci à l'assemblage.
- Assurez-vous qu'au moins deux personnes soulèvent et déplacent le téléviseur.
- Placez l'appareil à la verticale, puis serrez les vis. Si vous vissez les vis lorsque le téléviseur DEL est en position horizontale, il pourrait pencher vers un côté.

Mise en route

✎ Pour obtenir la meilleure connexion à ce produit, assurez-vous d'utiliser des câbles respectant la largeur maximale indiquée ci-dessous.

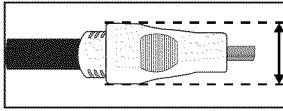

- Largeurs maximales - 0,55 pouces (14 mm)

Présentation du panneau de commande

✎ La couleur et la forme du produit peuvent varier en fonction du modèle.

✎ Le pavé tactile à DEL peut s'allumer s'il est en contact avec des objets autres que votre doigt.

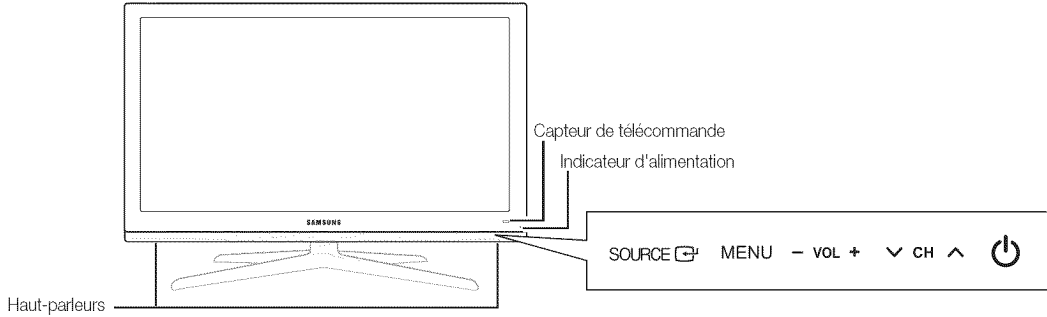

Capteur de télécommande	Orienter la télécommande vers le capteur sur le téléviseur.
SOURCE	Permet de passer d'une source d'entrée à l'autre. Dans le menu à l'écran, cette touche a la même fonction que la touche ENTER
MENU	Affiche le menu à l'écran, OSD (On Screen Display), des fonctions de votre téléviseur.
-VOL+	Permet de régler le volume. Dans le menu à l'écran, utilisez les touches -VOL+ de la même manière que les touches ◀ et ▶ de la télécommande.
▼ CH ▲	Change de canal. Dans le menu à l'écran, utilisez les touches ▼ CH ▲ de la même manière que les touches ▼ et ▲ de la télécommande.
Indicateur d'alimentation	Clignote puis s'arrête lorsque le téléviseur est allumé. S'allume en mode de veille.
(Alimentation)	Appuyer sur cette touche pour mettre le téléviseur sous tension ou hors tension.

Mode veille

Ne laissez pas votre téléviseur en mode d'attente durant de longues périodes (lorsque vous partez en vacances, par exemple). Une petite quantité d'électricité est consommée même lorsque le téléviseur est éteint. Il est conseillé de débrancher le cordon d'alimentation.

Présentation de la télécommande

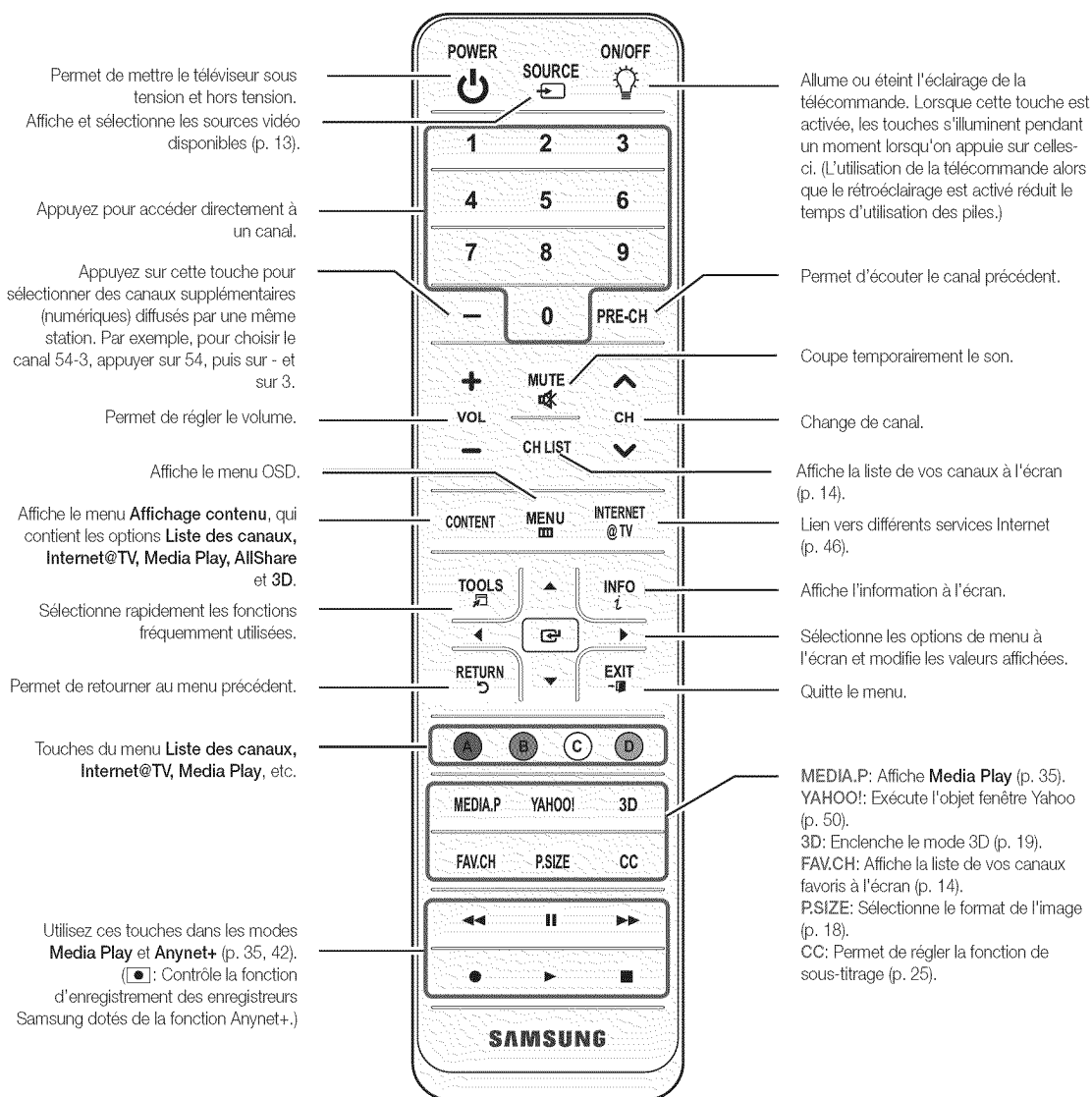

Insertion des piles (piles : AAA)

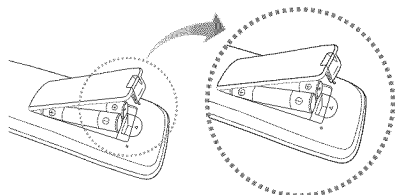

REMARQUE

- Utilisez la télécommande à une distance maximale du téléviseur d'environ 7 m.
- Une lumière vive peut entraver le bon fonctionnement de la télécommande. Évitez de l'utiliser près d'une source lumineuse fluorescente ou une enseigne au néon.
- La couleur et la forme peuvent varier en fonction du modèle.

Mise en route

Branchement à une antenne

Au moment de la première mise en marche du téléviseur, les réglages de base s'effectuent automatiquement.



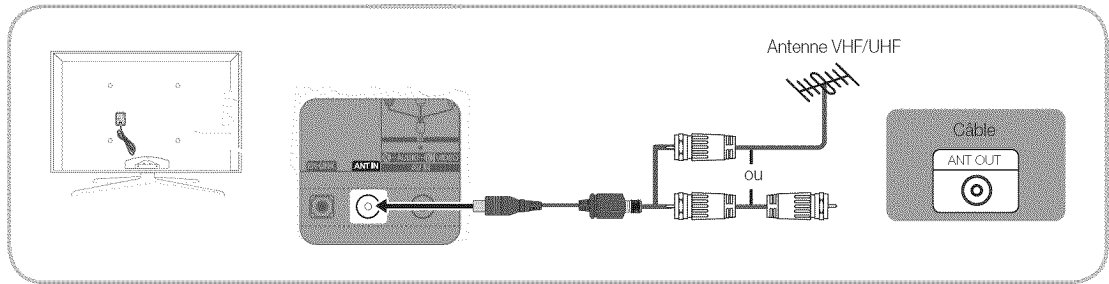



 Branchement du cordon d'alimentation et de l'antenne.



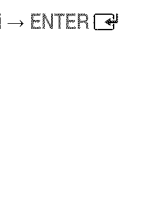

Prêt à l'emploi (Mise en marche initiale)

Une série de messages s'affichera à l'écran pour vous assister pour la configuration des réglages de base lors de la mise sous tension initiale de votre téléviseur. Appuyez sur la touche **POWER** . La fonction **Prêt à l'emploi** n'est disponible que lorsque la source **Entrée** est réglée à TV.

 Appuyez sur la touche rouge pour revenir à l'étape précédente.

1	Sélection de la langue	Appuyez sur la touche ▲ ou ▼, puis sur la touche ENTER  .	
2	Sélection du mode Démo magasin ou Util. à domicile	Appuyez sur la touche ◀ ou ▶, puis sur la touche ENTER  <ul style="list-style-type: none">• Sélectionnez le mode Util. à domicile. Le mode Démo magasin ne doit être utilisé qu'en magasin.• Revenir au mode Util. à domicile à partir du mode Démo magasin (standard) : appuyez sur la touche de volume du téléviseur. Lorsque le réglage du volume est affiché à l'écran, appuyez sur la touche MENU du téléviseur pendant 5 secondes.	
3	Choix d'une antenne	Appuyez sur la touche ▲ ou ▼, puis sur la touche ENTER  . Sélectionnez Air , Câble ou Auto .	
4	Choix d'un canal	Appuyez sur la touche ▲ ou ▼, puis sur la touche ENTER  . Sélectionnez la source d'antenne à mémoriser. Lorsque vous réglez la source d'antenne à Câble , vous pouvez également régler les valeurs numériques (fréquence des canaux) aux canaux. Pour plus de détails, reportez-vous à la section Chaîne → Prog. auto (p. 14).  Appuyez sur ENTER  à n'importe quel moment pour interrompre la mémorisation des canaux.	
5	Réglage du Mode horloge	Règle le Mode horloge manuellement ou automatiquement. <ul style="list-style-type: none">• Auto: Vous permet de sélectionner le mode H. d'été (heure avancée) ainsi que le fuseau horaire.• Manuel: Vous permet de régler manuellement l'heure et la date actuelles (p. 23).	
6	Affichage du HDTV Connection Guide	Méthode de branchement vous assurant que la meilleure qualité HD s'affiche.	
7	En mode diffusion.	Appuyez sur la touche ENTER  .	

Si vous souhaitez réinitialiser ce paramètre...

 MENU  → Configuration → Prêt à l'emploi → ENTER 

Utilisation d'un câble HDMI ou HDMI/DVI : Branchement HD (jusqu'à 1080p)

Appareils disponibles: lecteur DVD, lecteur Blu-ray, câblosélecteur ou un récepteur satellite (boîtier décodeur) HD

HDMI IN 1(DVI), 2(ARC), 3, 4, PC/DVI AUDIO IN

- Il faut utiliser la prise d'entrée HDMI IN 1(DVI) pour le vidéo dans le cas d'un branchement au câble HDMI/DVI. Un lecteur DVD, lecteur Blu-ray, câblosélecteur ou un récepteur satellite (boîtier décodeur) HD peut nécessiter un câble DVI-HDMI (de DVI vers HDMI) ou un adaptateur DVI-HDMI (de DVI vers HDMI). Une prise PC/DVI AUDIO IN est nécessaire pour l'audio.
- Si un appareil externe tel qu'un lecteur DVD, lecteur Blu-ray, câblosélecteur ou un récepteur satellite (boîtier décodeur) HD comportant une version HDMI antérieure à 1.4 est branché, le téléviseur pourrait ne pas fonctionner correctement (p. ex., absence d'image, absence de son, papillotement agaçant à l'écran, couleurs des images anormales).
- Si vous n'entendez pas le son après avoir branché un câble HDMI, vérifiez la version HDMI de l'appareil externe. Si vous croyez qu'il possède une version antérieure à 1.4, communiquez avec le fabricant de l'appareil pour confirmer la version et demander une mise à jour.
- Les téléviseurs Samsung prennent en charge la technologie HDMI 1.4 (avec 3D et Audio Return Channel). Toutefois, la fonction ARC (Audio Return Channel) n'est prise en charge que dans la prise HDMI IN 2(ARC).
 - Si **Aff. auto. 3D** est réglé à **On**, certaines fonctions, comme **Yahoo** ou **Internet@TV**, sont désactivées. Si cela vous pose problème, réglez **Aff. auto. 3D** ou **Mode 3D** à **Off**.
- La fonction ARC active la sortie numérique du son à partir de la prise HDMI IN 2(ARC) et ne peut être utilisée que lorsque le téléviseur est branché à un récepteur audio prenant en charge la fonction ARC.
 - Le mode ARC Single (ARC simple) n'est activé que si le téléviseur est connecté à l'appareil à l'aide d'un câble HDMI permettant les transferts à haute vitesse.
 - Lorsque la source d'entrée est le téléviseur, la fonction ARC vous permet d'écouter le son depuis un récepteur. Le son peut être transmis à un récepteur depuis le téléviseur à l'aide d'un câble HDMI et sans avoir besoin d'un câble optique séparé.
- Nous vous recommandons d'acheter un câble certifié HDMI. Dans le cas contraire, l'écran peut s'afficher en blanc ou il peut se produire une erreur de connexion.

Branchements

Utilisation d'un câble composante (jusqu'à 1080p) ou audio/vidéo (480i seulement)

Appareils disponibles: , lecteur de DVD , lecteur Blu-ray, câblesélecteur et récepteur satellite, magnétoscope

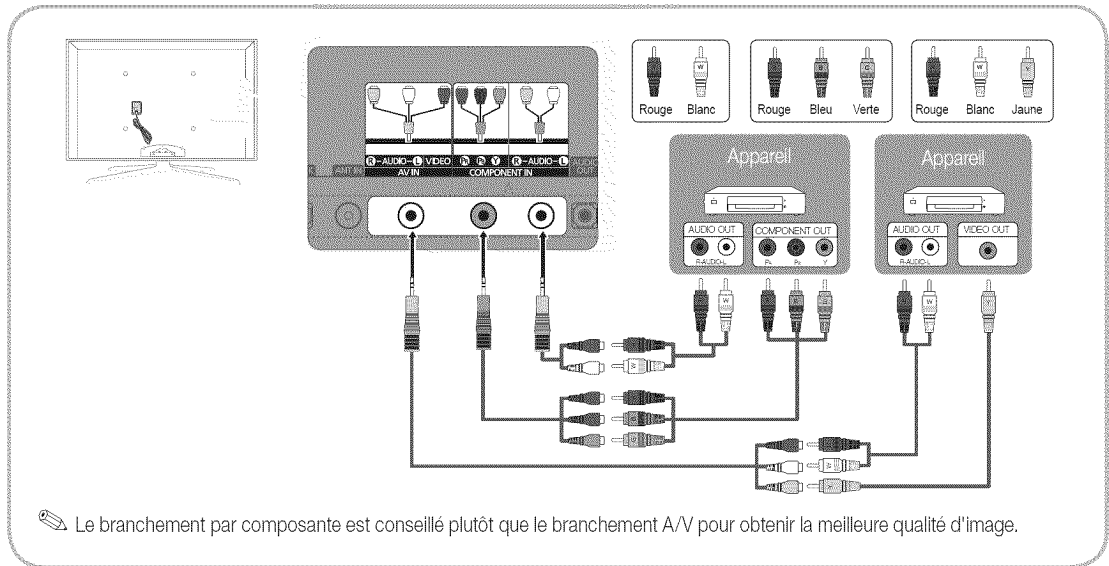

Connexion avec câble EX-Link

Appareils disponibles: appareils externes compatibles avec EX-Link.

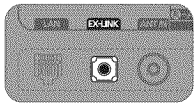

EX-LINK: Connecteur utilisé à des fins de réparation seulement.

Utilisation d'un câble optique (numérique) ou audio (analogique)

Appareils disponibles: chaîne audio numérique, amplificateur, cinéma maison à DVD

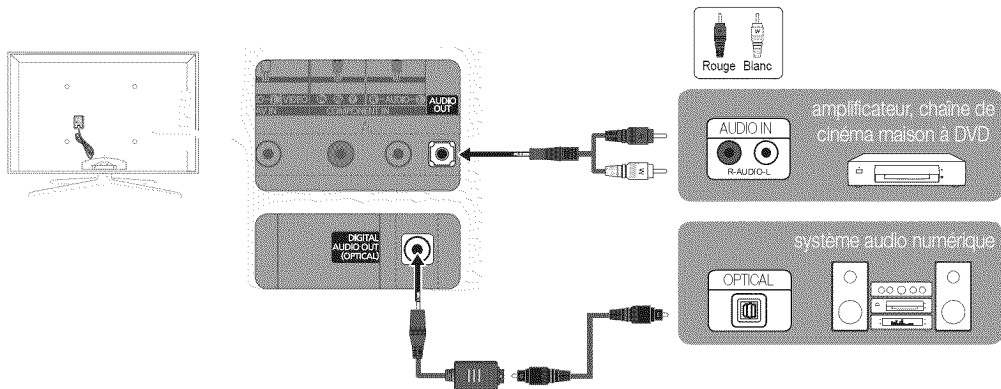

DIGITAL AUDIO OUT (OPTICAL)

- Lorsqu'une chaîne audio numérique est branchée à la prise DIGITAL AUDIO OUT (OPTICAL), réduisez le volume du téléviseur et de la chaîne.
- Le son en 5.1 canaux est possible lorsque le téléviseur est raccordé à un appareil externe doté de cette fonction audio.
- Lorsque le récepteur (cinéma maison) est activé, il est possible d'entendre le son provenant de la prise optique du téléviseur. Lorsque le téléviseur reçoit des signaux numériques, il transmet le son en 5,1 canaux au récepteur de la chaîne de cinéma maison. Lorsque la source est un composant numérique, comme un lecteur DVD/Blu-ray, un câblesélecteur ou un récepteur satellite (boîtier décodeur), et que ce dernier est branché au téléviseur à l'aide d'un câble HDMI, le récepteur de la chaîne de cinéma maison ne fera entendre qu'un son en deux canaux. Pour entendre le son en 5.1 canaux, branchez directement la prise Digital Audio Out du lecteur DVD/Blu-Ray, câblesélecteur ou récepteur satellite à un amplificateur ou une chaîne de cinéma maison.

AUDIO OUT: Se branche aux prises d'entrée audio de votre amplificateur/chaîne de cinéma maison à DVD.

- Utilisez le connecteur approprié pour le branchement.
- Lorsqu'un amplificateur audio est branché aux prises de sortie gauche et droite AUDIO OUT Réduisez le volume du téléviseur, puis réglez le niveau du volume à l'aide de la commande de volume de l'amplificateur.

Branchements

Branchement d'un PC

Utilisation d'un câble HDMI ou HDMI/DVI / D-Sub

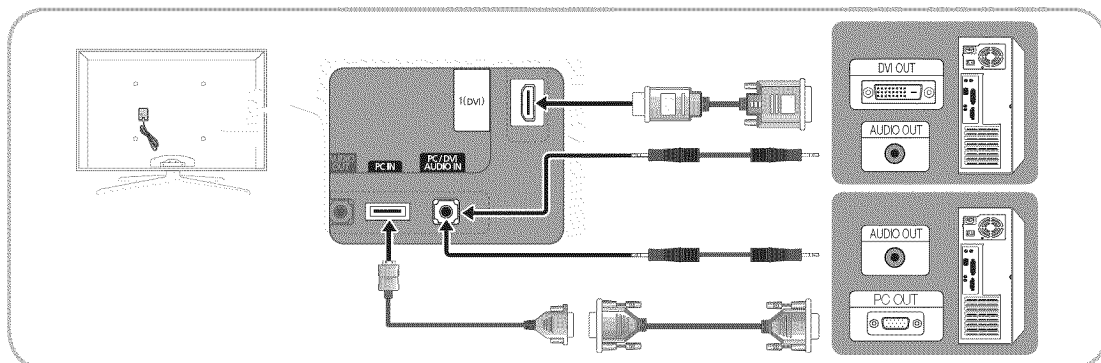

Modes d'affichage (Entrée D-Sub et HDMI/DVI)

La résolution optimale est 1920 x 1080 à 60 Hz.

Mode	Résolution	Fréquence horizontale (kHz)	Fréquence verticale (Hz)	Fréquence d'horloge des pixels (MHz)	Polarité synchro (H/V)
IBM	640 x 350	31.469	70.086	25.175	+/-
	720 x 400	31.469	70.087	28.322	-/+
MAC	640 x 480	35.000	66.667	30.240	-/-
	832 x 624	49.726	74.551	57.284	-/-
	1152 x 870	68.681	75.062	100.000	-/-
VESA CVT	720 x 576	35.910	59.950	32.750	-/+
	1152 x 864	53.783	59.959	81.750	-/+
	1280 x 720	56.456	74.777	95.750	+/-
	1280 x 960	75.231	74.857	130.000	-/+
VESA DMT	640 x 480	31.469	59.940	25.175	-/-
	640 x 480	37.861	72.809	31.500	-/-
	640 x 480	37.500	75.000	31.500	-/-
	800 x 600	37.879	60.317	40.000	+/+
	800 x 600	48.077	72.188	50.000	+/+
	800 x 600	46.875	75.000	49.500	+/+
	1024 x 768	48.363	60.004	65.000	-/-
	1024 x 768	56.476	70.069	75.000	-/-
	1024 x 768	60.023	75.029	78.750	+/+
	1152 x 864	67.500	75.000	108.000	+/+
	1280 x 1024	63.981	60.020	108.000	+/+
	1280 x 1024	79.976	75.025	135.000	+/+
	1280 x 720	45.000	60.000	74.250	+/+
	1280 x 800	49.702	59.810	83.500	-/+
	1280 x 800	62.795	74.934	106.500	-/+
	1280 x 960	60.000	60.000	108.000	+/+
1360 x 768	47.712	60.015	85.500	+/+	
1440 x 900	55.935	59.887	106.500	-/+	
1440 x 900	70.635	74.984	136.750	-/+	
1680 x 1050	65.290	59.954	146.250	-/+	
VESA GTF	1280 x 720	52.500	70.000	89.040	-/+
	1280 x 1024	74.620	70.000	128.943	-/-
VESA DMT / DTV CEA	1920 x 1080p	67.500	60.000	148.500	+/+

REMARQUE

- Il faut utiliser la prise d'entrée HDMI IN 1(DVI) dans le cas d'un branchement au câble HDMI/DVI.
- Le mode interface n'est pas pris en charge.
- Le téléviseur peut fonctionner de façon anormale si un format vidéo non standard est sélectionné.
- Les modes séparé et composé sont pris en charge. Le mode SOG (Sync On Green) n'est pas pris en charge.

Modification de la source d'entrée

Liste source

Sélectionner le téléviseur ou une autre source d'entrée externe comme un lecteur DVD / Blu-ray, câbleselecteur ou récepteur satellite.

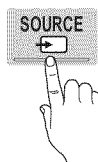

MENU Entrée → Liste source → ENTER

■ TV / PC / AV / Composante / HDMI1/DVI / HDMI2 / HDMI3 / HDMI4 / USB

Seuls les appareils externes branchés au téléviseur peuvent être sélectionnés. Dans la **Liste source**, les entrées branchées sont en surbrillance.

L'option **PC** est toujours activée dans la **Liste source**.

Entrer le nom

MENU Entrée → Entrer le nom → ENTER

■ Magnétoscope / DVD / Câble STB / Satellite STB / PVR STB / Récepteur A/V / Jeu / Caméscope / PC / DVI PC / appareils DVI / TV / IPTV / Blu-ray / HD DVD / DMA: Entrez l'appareil connecté aux prises d'entrée pour faciliter la sélection de la source d'entrée.

Lorsqu'un PC de résolution de 1920 x 1080 à 60 Hz est branché au port HDMI IN 1(DVI), réglez la connexion à **DVI PC** dans le menu **Entrer le nom**.

Lorsqu'un câble HDMI/DVI est branché au port d'entrée HDMI IN 1(DVI), vous devez régler le mode **DVI PC** ou **Appareils DVI** à **Entrer le nom**.

Fonctions de base

Navigation dans les menus

Avant d'utiliser le téléviseur, suivez les étapes ci-dessous pour apprendre comment naviguer dans les menus et sélectionner et ajuster différentes fonctions.

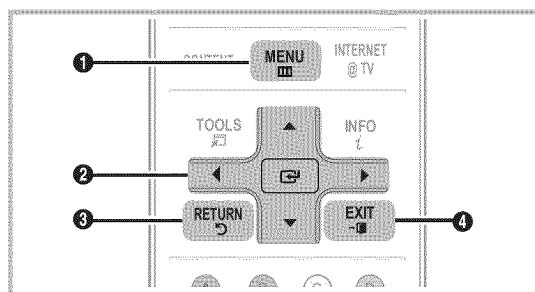

- 1 Touche MENU : Affiche le menu à l'écran principal.
- 2 ENTER / touche de direction: Permet de déplacer le curseur et sélectionner un élément. Confirme le réglage.
- 3 Touche RETURN : Permet de retourner au menu précédent.
- 4 Touche EXIT : Quitte le menu de l'écran.

Utilisation de l'affichage à l'écran OSD (On Screen Display)

La méthode d'accès varie en fonction du menu sélectionné.

- 1 MENU Les options du menu principal apparaissent:
Image, Son, Chaîne, Configuration, Entrée, Application, Soutien technique.
- 2 / Sélectionnez une icône à l'aide de la touche ou .
- 3 ENTER Appuyez sur ENTER pour accéder au sous-menu.
- 4 / Sélectionnez le sous-menu voulu à l'aide de la touche ou .
- 5 / Appuyez sur la touche ou pour choisir la valeur d'une option. Le réglage du menu OSD varie en fonction du menu sélectionné.
- 6 ENTER Appuyez sur la touche ENTER pour confirmer la sélection.
- 7 EXIT Appuyez sur la touche EXIT.



Fonctions de base

Menu des canaux

Affichage des canaux





Liste des canaux

Ajoutez, supprimez ou définissez vos canaux favoris et utilisez le télé-horaire des diffusions numériques.

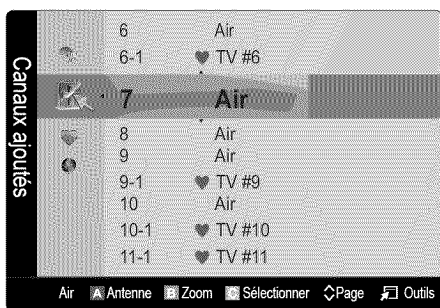

 MENU  → Chaîne → Liste des canaux → ENTER 

Sélectionnez un canal dans la liste **Tous les canaux**, **Canaux ajoutés**, **Favori** ou **Enregistrement par minuterie** en appuyant sur les touches ▲ / ▼ et ENTER . Vous pouvez alors visionner le canal sélectionné.



-  **Tous les canaux:** Affiche tous les canaux actuellement accessibles.
-  **Canaux ajoutés:** Affiche tous les canaux ajoutés.
-  **Favori:** Affiche tous les canaux favoris.
-  **Enregistrement par minuterie:** Affichage de toutes les émissions réservées.



 Utilisation des touches de couleur avec la **Liste des canaux**

- Rouge (**Antenne**): Permet de commuter entre **Air** et **Câble**.
- Verte (**Zoom**): Agrandit ou rapetisse un numéro de canal.
- Jaune (**Sélectionner**): Sélectionne plusieurs listes de canaux. Sélectionnez les canaux désirés. Appuyez ensuite sur la touche jaune pour régler simultanément tous les canaux choisis. Le symbole ✓ s'affiche à la gauche des canaux choisis.
-  (**Page**): Se déplace à la page précédente ou suivante.
-  (**Outils**): Affiche le menu d'options **Liste des canaux**. (Les menus d'options peuvent différer selon la situation.)

Icônes d'affichage de statut des canaux

Icônes	Fonctions
✓	Un canal sélectionné.
♥	Un canal défini en tant que favori.
🕒	Une émission réservée.

Utilisation des canaux favoris

 MENU  → Chaîne → Liste des canaux → ENTER 

Ajouter aux favoris / Effacer des favoris

 TOOLS 

Définir comme favoris les canaux que vous regardez fréquemment.

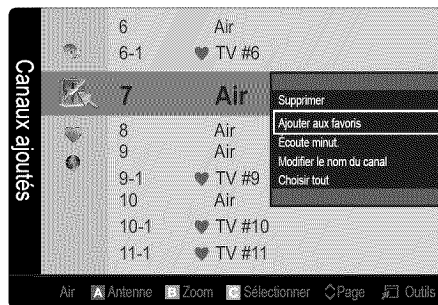

1. Sélectionnez un canal et appuyez sur la touche **TOOLS**.
2. Ajoutez ou supprimez un canal à partir des menus **Ajouter aux favoris** ou **Effacer des favoris**.



Pour afficher tous les canaux Favoris, cliquez sur bouton illustré à droite.



Mémorisation des canaux

 MENU  → Chaîne → ENTER 

Antenne (Air / Câble)

Avant que votre téléviseur ne puisse commencer à mémoriser les canaux disponibles, vous devez spécifier le type de la source de signal branchée au téléviseur (c'est-à-dire une antenne ou le câble).



Prog. auto.

- **Air:** Signal d'antenne de type air.
- **Câble:** Signal d'antenne de type câble.
- **Auto:** Signaux d'antenne de type Air et Câble.

REMARQUE

- Au moment de la sélection du système de télévision par câble: **STD**, **HRC** et **IRC** désignent différents systèmes de câblodistribution. Communiquez avec votre câblodistributeur pour déterminer le système de câble de votre région. La sélection de la source de signal est maintenant terminée.
- Une fois tous les canaux mémorisés, le téléviseur commence à éliminer les canaux brouillés. Puis le menu **Prog. auto** s'affiche de nouveau.

Modification des canaux



 MENU  → Chaîne → Liste des canaux → ENTER 

Modifier le nom du canal

1. Sélectionnez un canal et appuyez sur la touche **TOOLS**.
2. Modifiez le nom du canal à partir du menu **Modifier le nom du canal**.

- **Modifier le nom du canal** (canaux analogiques seulement) : assignez un nom personnalisé au canal.

Autres fonctions

 MENU  → Chaîne → ENTER 

Effacer les canaux brouillés

Cette fonction permet d'éliminer les canaux brouillés après la programmation automatique. Cette procédure peut prendre de 20 à 30 minutes.

Arrêter la recherche de canaux brouillés.

1. Appuyez sur ENTER  pour sélectionner **Arrêt**.
2. Appuyez sur la touche ◀ pour sélectionner **Oui**.
3. Appuyez sur la touche ENTER .

 Cette fonction n'est disponible qu'en mode **Câble**.

Liste des canaux**Liste des canaux Menu d'options**

Réglez chaque canal à l'aide des options du menu Liste de canaux (**Ajouter / Supprimer**, **Écoute minut.**, **Choisir tout / Désélect. Tout**). Les options du menu peuvent varier selon le statut du canal.

1. Sélectionnez un canal et appuyez sur la touche **TOOLS**.
2. Choisissez une fonction et modifiez les paramètres.

- **Ajouter / Supprimer**: Ajoutez ou de supprimez un canal afin d'afficher seulement les canaux désirés.

REMARQUE

- Tous les canaux supprimés sont affichés dans le menu **Tous les canaux**.
- Un canal affiché en gris indique que celui-ci a été supprimé.
- Le menu **Ajouter** ne s'affiche que pour les canaux supprimés.
- Il est également possible de supprimer un canal du menu **Canaux ajoutés** ou **Favori**.

- **Écoute minut.**: Vous pouvez faire afficher automatiquement un canal à l'heure voulue. Vous devez régler l'horloge avant d'utiliser cette fonction.

1. Appuyer sur la touche ◀ / ▶ / ▲ / ▼ pour choisir le canal voulu dans la **Liste des canaux**.
2. Appuyez sur la touche **TOOLS** puis sélectionnez **Écoute minut.**
3. Faites défiler vers le haut ou le bas pour ajuster les réglages dans la boîte ou appuyez sur les touches numériques de la télécommandes pour entrer la date et l'heure.

 Si vous sélectionnez **Une fois**, **Hebdomadaire** ou **Quotid.** dans **Répéter**, vous pouvez entrer la date que vous voulez.

4. Sélectionnez **OK**, puis appuyez sur la touche ENTER  une fois terminé.

REMARQUE

- Seuls les canaux mémorisés peuvent être réservés.
- Les émissions réservées s'afficheront dans le menu **Enregistrement par minuterie**.
- Lorsqu'un canal numérique est sélectionné, appuyez sur la touche ▶ pour regarder l'émission numérique.

- **Choisir tout**: Sélectionne tous les canaux dans la liste des canaux.

- **Désélect. Tout**: Désélectionne tous les canaux sélectionnés.

 L'option **Désélect. Tout** ne peut être choisie que lorsqu'un canal ou plus est sélectionné.

Enregistrement par minuterie

(dans la **Liste des canaux**)

Vous pouvez regarder, modifier ou supprimer une émission réservée pour l'écoute. L'option **Enregistrement par minuterie** s'affiche ici. Sélectionnez un programme et appuyez sur la touche **TOOLS** pour afficher les options.

- **Information, modification** : Modifie une émission réservée pour l'écoute. Commencez par l'étape 3 de l'«Écoute minut.» ci-dessus.

- **Annuler horaires** : Annule une émission réservée pour l'écoute.

 Cette fonction permet de supprimer le ou les programmes sélectionnés ou mis en surbrillance.

Fonctions de base

- **Information** : Affiche une émission réservée pour l'écoute. (Il est également possible de modifier l'information relative à une émission.)
 - ✎ Il est possible de visualiser l'information en sélectionnant un programme et en appuyant sur la touche **ENTER**.
- **Choisir Tout / Désélect. Tout** : Sélectionne ou désélectionne tous les programmes réservés.

Syn. Précise

(canaux analogiques seulement)

Si la réception est bonne, aucun réglage manuel n'est nécessaire; les réglages sont effectués automatiquement durant la recherche et la mémorisation. Si le signal d'un canal est faible ou de mauvaise qualité, effectuez un réglage manuel. Faites défiler à gauche ou à droite jusqu'à ce que l'image soit claire.



✎ Les paramètres sont appliqués au canal en cours de diffusion.

✎ Les canaux syntonisés mémorisés sont marqués d'un astérisque « * » à droite de leur numéro, dans la zone d'affichage des canaux.

✎ Pour rétablir la syntonisation de précision, sélectionnez **Régler**.

Menu Image

Modification du mode d'image pré-réglé



MENU  → Image → Mode → ENTER 

Mode

Sélectionnez le type d'image que vous préférez.

- **Dynamique** : Convient aux pièces claires.
- **Standard** : Convient aux environnements normaux.
- **Naturel** : Pour ne pas fatiguer la vue.
 - ✎ **Naturel** n'est pas accessible en mode PC.
- **Cinéma** : Pour regarder des films dans une pièce sombre.

Ajustement des réglages de l'image

MENU  → Image → ENTER 

Contre-jour / Contraste / Luminosité / Netteté / Couleur / Teinte (V/R)



Votre téléviseur est doté d'options de réglage qui vous permettent de régler la qualité de l'image.

REMARQUE

- Lorsque vous apportez des modifications aux options **Contre-jour**, **Contraste**, **Luminosité**, **Netteté**, **Couleur** ou **Teinte (V/R)**, l'image s'ajuste en conséquence.
- En mode PC, il est possible de modifier uniquement les fonctions **Contre-jour**, **Contraste** et **Luminosité**.
- Ces réglages peuvent être ajustés et conservés pour chaque appareil externe branché au téléviseur.
- La diminution du niveau de luminosité de l'image réduit la consommation d'énergie.

Solutions économiques

Solution Eco

MENU  → Image → Solution Eco → ENTER 

- **Écon. Énergie (Off / Basse / Moyen / Haute / Image Non / Auto)** : Cette option permet de régler la luminosité de l'écran afin de réduire la consommation d'énergie. Lorsque vous choisissez l'option **Image Non**, l'image est désactivée, mais vous entendez quand même le son. Appuyez sur n'importe quelle touche pour afficher l'écran de nouveau.
- **Capteur Eco (Off / On)** : Pour améliorer vos économies d'énergie, les réglages de l'image s'adapteront automatiquement à la lumière dans la pièce.
 - ✎ Si vous réglez l'option **Contre-jour**, le **Capteur Eco** sera réglé à **Off**.
- **Rétroécl. min.** : Lorsque l'option **Capteur Eco** est réglée à **On**, le niveau de luminosité minimal de l'écran peut être ajusté manuellement.
 - ✎ Si **Capteur Eco** est réglé sur **On**, la luminosité de l'affichage risque de changer (elle devient légèrement plus sombre dans la plupart des cas) selon l'intensité de l'éclairage ambiant.
- **Veille abs. sign. (Off / 15 min. / 30 min. / 60 min.)** : Pour éviter toute consommation d'énergie inutile, réglez la durée pendant laquelle vous souhaitez que le téléviseur reste sous tension pendant qu'il n'y a aucune réception de signaux.
 - ✎ Désactivé lorsque le PC est en mode d'économie d'énergie.

Changement des options de l'image

Réglages avancés

 MENU  → Image → Réglages avancés → ENTER 

(L'option Réglages avancés est disponible en mode **Standard** ou **Cinéma**)

Le nouveau téléviseur Samsung permet d'effectuer des réglages d'image encore plus précis que les modèles précédents.

 En mode PC, il est possible de modifier uniquement les fonctions **Contraste dynam.**, **Gamma**, **Équilibrage du blanc** et **DEL Mouvement Plus**.



- **Tonalité noire (Off / Foncé / Plus foncé / Le plus foncé):** Choisissez le niveau de noir à l'écran pour régler la profondeur de ce dernier.
- **Contraste dynam. (Off / Basse / Moyen / Haute):** Règle le contraste de l'image.
- **Détails de l'ombrage (-2~+2):** Augmente le niveau de luminosité d'images noires.
- **Gamma:** Règle l'intensité de la couleur primaire.
- **Motif professionn. (Off / Motif1 / Motif2):** Exécutez la fonction **Motif professionn.** pour calibrer l'image. Si le menu d'affichage disparaît ou un menu autre que le menu **Image** est ouvert, la calibration est enregistrée et la fenêtre **Motif professionn.** disparaît.
Off: Permet de désactiver la fonction **Motif professionn.**.
Motif1: Il s'agit d'un écran d'essai pour montrer les effets du réglage d'affichage des tons.
Motif2: Il s'agit d'un écran d'essai pour montrer les effets du réglage d'affichage des couleurs.
 Après avoir sélectionné **Motif 1** ou **Motif 2**, il est possible d'ajuster les réglages avancés pour obtenir l'option désirée.
 Lorsque la fonction **Motif professionn.** est active, le récepteur n'émet aucun son.
 Activée seulement dans les modes DTV, Composante et HDMI.

- **Mode RVB unqi. (Off / Rouge / Vert / Bleu) :** Affiche la couleur **Rouge**, **Vert** et **Bleu** pour le réglage de précision de la tonalité chromatique et de la saturation.

- **Espace couleur (Auto / Standard / Personnel) :** Règle la gamme de couleurs disponibles pour créer l'image. Pour ajuster les options **Couleur**, **Rouge**, **Vert**, **Bleu** et **Régler**, fixez l'option **Espace couleur** à **Personnel**.

- **Équilibrage du blanc:** Règle la température de la couleur pour une image plus naturelle.

Décal.-R / Décal.-V / Décal.-B: Règle la profondeur de chaque couleur (rouge, vert, bleu).

Gain-R / Gain-V / Gain-B: Règle la luminosité de chaque couleur (rouge, vert, bleu).

Régler: Rétablit tous les réglages **Équilibrage du blanc** aux réglages par défaut.

- **Équil. des blancs 10p (Off / On) :** Contrôle l'équilibrage des blancs en intervalles de 10 points en ajustant la luminosité du rouge, du vert et du bleu.

 xvYCC est accessible lorsque le mode image est réglé sur **Cinéma** et que la source d'entrée externe est réglée au mode HDMI ou Composante.

 N'est pas compatible avec tous les appareils externes.

Intervalle : Sélectionne l'intervalle à ajuster.

Rouge : Règle le niveau de rouge.

Vert : Règle le niveau de vert.

Bleu : Règle le niveau de bleu.

Régler: Rétablit tous les réglages **Équil. des blancs 10p** aux réglages par défaut.

- **Ton chair:** Rehausse le « ton chair » (rose) de l'image.

- **Amélioration des bords (Off / On):** Souligne le contour des objets.

- **xvYCC (Off / On) :** Le fait d'activer le mode **xvYCC** augmente les détails et l'espace couleur durant l'écoute de films provenant d'un appareil externe (p. ex., un lecteur de DVD) branché aux prises HDMI ou Component IN.



 xvYCC est accessible lorsque le mode image est réglé sur **Cinéma** et que la source d'entrée externe est réglée au mode HDMI ou Composante.

 N'est pas compatible avec tous les appareils externes.

- **DEL Mouvement Plus (Off / On):** Élimine la traînée des scènes rapides très animées afin de rendre l'image plus claire.

Fonctions de base

Options d'image

 MENU  → Image → Options d'image → ENTER 

 En mode PC, il est possible de modifier uniquement les fonctions **Nuance coul.**, **Taille**, **Digital Noise Filter** et **Décalai protect. auto.**

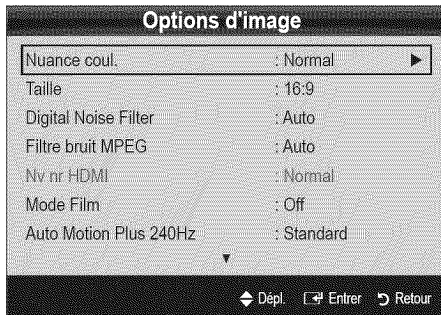

■ **Nuance Coul. (Froide / Normal / Chaude1 / Chaude2)**

 **Chaude1** ou **Chaude2** ne s'activent que si le mode d'image est **Dynamique**.

 Ces réglages peuvent être ajustés et conservés pour chaque appareil externe branché au téléviseur.

■ **Taille:** Votre câblesélecteur ou récepteur satellite peut également disposer de ses propres tailles d'écran. Toutefois, nous vous recommandons d'utiliser le mode 16:9 la plupart du temps.



16:9 : Pour régler l'image en mode 16:9.

Zoom1: Pour un agrandissement modéré.

Zoom2: Pour un plus grand agrandissement.

Format large: Augmente le facteur de forme de l'image pour qu'elle remplisse l'écran en entier.







 Disponible pour le signal HD 1080i / 720p en mode 16:9

4:3 : Pour régler l'image en mode 4:3.

 Ne pas utiliser le format d'image 4:3 pendant de longues périodes. Les bordures à gauche, à droite et au centre de l'écran peuvent laisser des traces à cause de la rétention d'image sur l'écran qui n'est pas couvert par la garantie.

Plein écran: Affiche l'image entière non tronquée lors d'une entrée de signaux HDMI (720p / 1080i / 1080p) ou composante (1080i / 1080p).

REMARQUE

- Lorsque le mode Double (, ) a été défini en ISI (image sur image), la taille de l'image ne peut plus être réglée.
- Après avoir sélectionné **Zoom1**, **Zoom2** ou **Format large** :
 1. Appuyez sur la touche ► pour sélectionner **Position**.
 2. Appuyez sur la touche ENTER .
 3. Appuyez sur la touche ▲ ou ▼ pour déplacer l'image vers le haut ou le bas.
 4. Appuyez sur la touche ENTER .
 5. Appuyez sur la touche ► pour sélectionner **Régl.**
 6. Appuyez sur la touche ENTER  pour replacer l'image à sa position par défaut.
- Après avoir sélectionné **Plein écran** en mode HDMI (1080i/1080p) ou Composante (1080i/1080p), il est possible que vous deviez centrer l'image:
 1. Appuyez sur la touche ◀ ou ▶ pour sélectionner **Position**.
 2. Appuyez sur la touche ENTER .
 3. Appuyez sur la touche ▲, ▼, ◀ ou ▶ pour déplacer l'image.
 4. Appuyez sur la touche ENTER .
 5. Appuyez sur la touche ◀ ou ▶ pour sélectionner **Régl.**
 6. Appuyez sur la touche ENTER .
- HD (Haute définition) : 16:9 - 1080i/1080p (1920x1080), 720p (1280x720)
- Les réglages peuvent être définis et mémorisés pour chacun des appareils externes branchés à une entrée sur le téléviseur.

Source d'entrée	Format de l'image
ATV, AV, Composante (480i, 480p)	16:9, Zoom1, Zoom2, 4:3
DTV (1080i), Composante (1080i, 1080p), HDMI (720p, 1080i, 1080p)	16:9, 4:3, Format large, Plein écran
PC	16:9, 4:3





■ **Digital Noise Filter (Off / Basse / Moyen / Haute / Auto / Auto Visualization) :** Si le signal de diffusion capté par le téléviseur est faible, il est possible d'activer la fonction de **Digital Noise Filter** pour aider à éliminer les parasites et les images rémanentes qui apparaissent à l'écran.

 Lorsque le signal est faible, sélectionnez une des autres options jusqu'à ce que la meilleure image soit affichée.

Auto Visualization: Si vous changez les canaux analogiques, l'intensité du signal s'affiche.

 Disponible seulement pour les canaux analogiques.

 Lorsque la barre est verte, vous recevez le meilleur signal possible.

- **Filtre bruit MPEG (Off / Bas / Moyen / Haute / Auto)** : Réduit les bruits MPEG afin d'améliorer la qualité de l'image.
- **Nv nr HDMI (Normal / Basse)** : Choisit le niveau de noir à l'écran pour régler la profondeur de ce dernier.
 Disponible seulement en mode HDMI.
- **Mode Film (Off / Auto1 / Auto2)** : Le téléviseur détecte et traite automatiquement les signaux de film provenant de toutes les sources et règle l'image pour obtenir une définition optimale.
 Disponible avec les modes TV, AV, COMPOSANTE (480i / 1080i) et HDMI (480i / 1080i).
- **Auto Motion Plus 240Hz (Off / Image claire / Standard / Lisse / Personnel / Démo)** : Élimine la traînée des scènes rapides très animées afin de rendre l'image plus claire.
 S'il y a présence de bruit à l'écran, réglez l'option **Auto Motion Plus 240Hz** à **Personnel**, vous pouvez régler manuellement les options **Réduction du flou**, **Réd. effet de flou** ou **Régler**.
 Si l'option **Auto Motion Plus 240Hz** est réglée à **Démo**, vous pouvez comparer les différences entre les modes Off et On.

Réduction du flou : Règle le niveau de réduction du flou des sources vidéo.

Réd. effet de flou : Règle le niveau de réduction de l'effet de saccade des sources vidéo pendant le visionnement d'un film.

Régler: Rétablit les paramètres personnalisés.

- **Délai protect. auto. (2 heures / 4 heures / 8 heures / 10 heures / Off)** : Détermine la période après laquelle l'économiseur d'écran est activé après l'affichage d'images fixes à l'écran. L'économiseur d'écran sert à éviter la formation d'images rémanentes sur l'écran.
- **DEL Intelligentes (Off / Basse / Standard / Haute / Démo)**: Commande la DEL à rétroéclairage pour maximiser la clarté de l'image.
Démo: Affiche la différence entre les modes On et Off de « DEL Intelligentes ».

Utilisation de la fonction 3D



 MENU  → Image → 3D → ENTER 





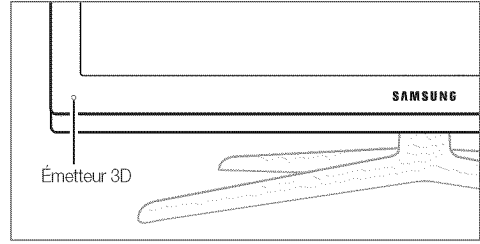
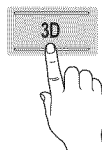

3D



C'est une nouvelle fonction passionnante qui vous permet de regarder un contenu 3D. Pour profiter pleinement de cette fonction et regarder une vidéo 3D, vous devez acheter des lunettes Samsung 3D (SSG-2100AB, SSG-2200AR, SSG-2200KR).

Les lunettes 3D Samsung sont vendues séparément. Pour de plus amples renseignements, communiquez avec le magasin où vous avez acheté le téléviseur.



-  S'il y a un obstacle entre l'émetteur et les lunettes 3D, vous risquez de ne pas obtenir l'effet 3D.
- **Mode 3D** : Sélectionne le format d'entrée 3D.
 Si vous voulez vivre pleinement l'expérience 3D, vous devez porter d'abord les lunettes 3D puis sélectionner **Mode 3D** depuis la liste ci-dessous qui vous offre la meilleure image 3D.

Mode 3D	Fonction
Off	Permet de désactiver la fonction 3D.
 2D → 3D	Transforme une image 2D en image 3D.
 Côte à côte	Affiche deux images une à côté de l'autre.
 Haut et bas	Affiche deux images une au-dessus de l'autre.
 Ligne par ligne	Affiche les images pour l'œil gauche et l'œil droit sur des lignes à tour de rôle.
 Rayure verticale	Affiche les images pour l'œil gauche et l'œil droit dans des colonnes à tour de rôle.
 Damier	Affiche les images pour l'œil gauche et l'œil droit en pixels à tour de rôle.
 Fréquence	Affiche les images pour l'œil gauche et l'œil droit dans des cadres à tour de rôle.

-  Les options « Côte à côte » et « Haut et bas » sont disponibles pour les résolutions 720p, 1080i et 1080p dans les modes **DTV**, **HDMI** et **USB** ou **PC** (mode HDMI/DVI).
-  Les options « Rayure verticale », « Ligne par ligne » et « Damier » sont disponibles lorsque la résolution est réglée à **PC** et qu'un câble HDMI/DVI assure la connexion.
-  L'option **Frequency** affiche la fréquence (60Hz seulement) lorsque la résolution est fixée à **PC**.

Fonctions de base

- **3D → 2D (Off / On):** Affiche l'image pour l'œil gauche seulement.
 - ✎ Cette fonction est désactivée lorsque le **mode 3D** est réglé à 2D → 3D ou **Off**.
- **Profond.:** Ajuste la mise au point ou la profondeur en mode 2D → 3D.
 - ✎ Cette fonction est disponible uniquement lorsque le **mode 3D** est réglé à 2D → 3D.
- **Correction d'image:** Ajuste les images pour l'œil gauche et l'œil droit.
- **Affichage autom. 3D (Off / On):** Si l'option **Affichage autom. 3D** est réglée à **On**, un signal HDMI en format « Côte à côte » format HDMI, avec une des résolutions ci-dessus, commute automatiquement en mode 3D. L'émetteur HDMI 1.3 doit alors transmettre l'information 3D adéquate.
 - ✎ En cas de défaillance du mode 3D suite à une erreur de l'information 3D, réglez **Affichage autom. 3D** à **Off** et sélectionnez manuellement un **Mode 3D** à l'aide de la touche 3D ou du menu correspondant.
 - ✎ Résolution compatible (16:9 seulement)

Résolution	Fréquence (Hz)
1280 x 720p	60 Hz
1920 x 1080i	60 Hz
1920 x 1080p	24 / 30 / 60 Hz

Résolution prise en charge pour le mode HDMI PC

La résolution d'entrée pour le mode HDMI PC est optimisée à 1920 x 1080.

Il se peut qu'une résolution d'entrée autre que 1920 x 1080 ne s'affiche pas correctement en mode 3D ou plein écran.

Visionnement d'une image 3D



1. Appuyez sur la touche **CONTENT**, le menu **Affichage contenu** s'affiche.
2. Appuyez sur la touche ◀ ou ▶, puis sélectionnez l'option **3D**. Pour visionner une image en 3D, mettez vos lunettes 3D puis appuyez sur la touche **POWER** des lunettes.
3. Sélectionnez **OK**, puis appuyez sur la touche **ENTER** [↵] une fois terminé.
4. À l'aide de la touche ◀ ou ▶ sur la télécommande, sélectionnez le **Mode 3D** de l'image que vous voulez visionner.
 - ✎ Certains modes 3D peuvent ne pas être disponibles selon le format de la source d'image.

Formats compatibles et spécifications de fonctionnement pour le mode HDMI 1.4

Format du signal source	Mode standard HDMI 1.4 3D
1920 x 1080p à 24 Hz x 2	1920 x 2205p à 24 Hz
1280 x 720p à 60 Hz x 2	1280 x 1470p à 60 Hz
1280 x 720p à 50 Hz x 2	1280 x 1470p à 50 Hz

Le mode est commuté automatiquement en mode 3D pour l'entrée vidéo 3D dans un des formats ci-dessus.

Pour le format HDMI 1.4 à 24 Hz, le téléviseur est optimisé de la manière suivante :

- **Resolution First Display Mode** : Si l'option **Auto Motion Plus** est réglée à **Off**, **Image claire** ou **Standard**, vous pouvez regarder les vidéos avec une résolution haute optimisée à la résolution de la source vidéo.
- **Judder Reduction Display Mode** : Lorsque l'option **Auto Motion Plus** est réglée à **Lisse** ou **Personnel**, l'image est lisse et sans flou.

Avant d'activer la fonction 3D...

REMARQUE

- Il est possible que l'écran papillote pendant l'utilisation de la fonction 3D si vous regardez des images 3D et qu'une lampe de table (de 50Hz à 60Hz) ou une lampe à trois intensités est allumée. Si c'est le cas, assombrissez l'éclairage ou éteignez la lampe.
- Le mode 3D est automatiquement désactivé dans les cas suivants : pendant que vous changez de canal ou de source d'entrée, ou que vous accédez aux fonctions **Media Play** ou **Internet@TV**.
- Certaines fonctions Image sont désactivées en mode **3D**.
- La fonction **PIP (SIS)** n'est pas prise en charge dans le mode **3D**.
- La fonction **Prog. auto** est désactivée en mode **3D**.
- Les lunettes 3D d'autres marques pourraient ne pas être prises en charge.
- Lors de la première mise en marche du téléviseur, l'affichage 3D peut mettre du temps avant d'être optimisé.
- S'il y a un autre produit 3D, des appareils électroniques, comme un écran à plasma ou un téléviseur ACL, ou des appareils de communication sans fil à proximité, les lunettes 3D risquent de mal fonctionner à cause de l'interférence mutuelle. En cas de problème, éloignez les autres appareils électroniques le plus possible des lunettes 3D.

- Les options **Photos** de **Media Play** s'affichent seulement en mode « 2D → 3D ».
- Si vous êtes étendu sur le côté, il se peut que les effets en 3D ne s'affichent pas.

Mise en garde



- Être trop proche de l'écran pendant plusieurs heures peut affaiblir la vue.
- Notez que si vous regardez la télévision à l'aide de lunettes 3D pendant plusieurs heures, vous risquez d'éprouver des maux de tête ou de la fatigue.
 - Si vous ressentez des maux de tête, des étourdissements ou de la fatigue, faites une pause.
- Certaines images en 3D peuvent faire sursauter ou mener à des états de surexcitation. Il est déconseillé aux femmes enceintes, personnes âgées, personnes souffrant d'épilepsie, d'insuffisance cardiaque ou de mal des transports sévère de regarder des images en 3D.
- Nous déconseillons les films 3D aux personnes en mauvaise condition physique, privées de sommeil ou qui ont consommé de l'alcool.
- Lorsque vous regardez des images en 3D, veillez à ce qu'il n'y ait à proximité aucun objet fragile ou pouvant causer des blessures. Lorsque vous regardez des images en 3D pouvant vous surprendre ou vous faire croire que les scènes sont réelles, vous risquez de renverser des objets situés à proximité ou vous blesser en essayant de faire des mouvements.
- N'utilisez pas les lunettes 3D à toute autre fin que le visionnement d'images en 3D.
 - Porter les lunettes 3D à toute autre fin (comme lunettes conventionnelles ou lunettes de soleil ou de protection, etc.) peut être nuisible à la santé ou affaiblir la vue.
- Mise en garde - Épilepsie photosensible (sensibilité à la lumière)
 - En regardant des jeux vidéo ou certaines images 3D, certaines personnes peuvent voir des images inhabituelles ou des éclairs ou être victimes de crises d'apoplexie suite au visionnement de scènes à motifs lumineux particuliers.
 - Si vous-même, ou un membre de votre entourage, avez des antécédents d'épilepsie ou de crises d'apoplexie, veuillez consulter un médecin spécialiste.
- Si vous ressentez un des symptômes suivants pendant que vous regardez des images en 3D, arrêtez immédiatement : (Si le symptôme persiste, consultez un médecin spécialiste.)
 - vertiges, mouvements incontrôlés des yeux ou du visage, mouvements involontaires, crampes, obnubilation de la conscience, confusion mentale, désorientation ou nausées
- Lorsque les enfants ou les adolescents visionnent de telles vidéos, les parents doivent porter une attention particulière à leurs réactions.
- Évitez que les enfants de 6 ans et moins écoutent des films 3D.

Réinitialisation de l'image (OK / Annuler)

Rétablit le mode d'image courant à ses réglages par défaut.

Configuration du téléviseur avec un PC

Règle la source d'entrée à PC.

 MENU  → Image → ENTER 

Réglage Auto

Règle automatiquement les paramètres, les fréquences et les positions.

 Cette fonction n'est pas disponible lorsqu'un câble HDMI/DVI est branché.

Écran

- **Grain / Affiné** : Élimine ou réduit les parasites. Si le bruit n'est pas éliminé en effectuant uniquement un réglage précis, réglez la fréquence le mieux possible (**Grain**), puis procédez à une syntonisation de nouveau. Une fois les parasites réduits, réajustez l'image pour la centrer sur l'écran.
- **Position** : Régler la position de l'écran de l'ordinateur s'il ne correspond pas à celui du téléviseur. Appuyez sur la touche ▲ ou ▼ pour régler la position verticale. Appuyez sur la touche ◀ ou ▶ pour régler la position horizontale.
- **Rétablir l'image** : Rétablit l'image en fonction des réglages par défaut.

Utilisation du téléviseur comme écran PC



Configuration du logiciel sur votre PC (sous Windows XP) Selon la version de Windows et la carte vidéo, les écrans affichés peuvent différer, mais les mêmes renseignements de configuration de base s'appliquent dans la plupart des cas. (Sinon, communiquez avec le fabricant de l'ordinateur ou votre détaillant Samsung.)

1. Cliquez sur « Panneau de configuration » dans le menu Démarrer de Windows.
2. Cliquez sur « Apparence et Thèmes » dans la fenêtre « Panneau de configuration » et la boîte de dialogue « Propriétés de l'affichage » apparaît.
3. Cliquez sur « Affichage » et la boîte de dialogue « Propriétés de l'affichage » apparaît.
4. Cliquez sur l'onglet « Paramètres » dans la boîte de dialogue « Propriétés de l'affichage »
 - Réglage du format approprié (résolution) [optimal : 1920 X 1080 pixels]
 - Si la boîte de dialogue comporte une option de fréquence de rafraîchissement verticale, la valeur appropriée est « 60 » ou « 60 Hz ». Sinon, cliquez sur OK pour fermer la boîte de dialogue.

Fonctions de base

Menu Son



Modification du mode Son préreglé

 MENU  → Son → SRS TheaterSound → ENTER 

SRS TheaterSound

- **Standard**: Choisit le mode sonore normal.
- **Musique**: Accentue la musique par rapport aux dialogues.
- **Cinéma**: Offre le meilleur son pour les films.
- **Voix claire**: Accentue les dialogues par rapport aux autres sons.
- **Amplification** : Augmente l'intensité des sons aigus afin d'offrir aux personnes malentendantes une meilleure expérience d'écoute.

Ajustement des réglages du son



 MENU  → Son → Égaliseur → ENTER 

Égaliseur

Ajuste le mode sonore (mode Son standard seulement).

- **Balance G/D** : Règle la balance entre les haut-parleurs droit et gauche.
- **100Hz / 300Hz / 1kHz / 3kHz / 10kHz (Réglage de la largeur de bande)** : Règle le niveau des fréquences de largeur de bande.
- **Régler** : Rétablit les valeurs par défaut des réglages de l'égaliseur.

Réglage du son

 MENU  → Son → ENTER 

SRS TruSurround HD (Off / On)

(en mode sonore standard seulement).

Cette fonction offre une qualité audio virtuelle à 5.1 canaux avec n'importe quelle chaîne à deux enceintes ou écouteurs grâce à la technologie HRTF (Head Related Transfer Function).

SRS TruDialog (Off / On)

(en mode sonore standard seulement).

Cette fonction vous permet d'augmenter l'intensité des dialogues par rapport à une musique de fond ou des effets sonores afin de bien les entendre.

Langue privilégiée

(canaux numériques seulement) La télédiffusion numérique assure la transmission simultanée de plusieurs pistes de son (par exemple, la traduction simultanée de l'émission en langues étrangères).

 La langue sélectionnée doit faire partie de la liste des langues diffusées.

Son multi-piste (MTS)

(canaux analogiques seulement)

- **Mono**: Choisissez ce réglage pour les canaux diffusés en monophonie ou en cas de difficultés avec la réception d'un signal stéréophonique.
- **Stéréo**: Choisissez ce réglage pour les canaux diffusés en stéréophonie.
- **SAP**: Choisissez ce réglage pour écouter une émission diffusée en mode SAP (Separate Audio Program), habituellement un doublage en langue étrangère.

 Selon le cas, une émission peut être écoutée en mode **Mono**, **Stéréo** ou **SAP**.

Volume auto (Off / Normal / Nuit)

Choisissez l'option **Normal** pour égaliser le niveau sonore de chaque canal.

- **Nuit** : Ce mode offre une expérience sonore améliorée par rapport au mode **Normal**, ne faisant pratiquement aucun bruit. Cette fonction est utile la nuit.

Sélect. le haut-parleur (Haut-p. externe / Haut-parleur TV)

Vous pourriez entendre un écho du son en raison d'une différence de vitesse de décodage du haut-parleur principal et du récepteur audio. Si c'est le cas, réglez le téléviseur à **Haut-p. externe**.

 Lorsque l'option **Sélect. le haut-parleur** est réglée à **Haut-p. externe**, les touches de volume et MUTE ne fonctionneront pas et les réglages du son seront limités.

 Lorsque la fonction **Sélect. le haut-parleur** est réglée à **Haut-p. externe**.

- **Haut-parleur TV: Off, Haut-p. externe: On**

 Lorsque la fonction **Sélect. le haut-parleur** est réglée à **Haut-parleur TV**.

- **Haut-parleur TV: On, Haut-p. externe: On**

 Si vous ne recevez aucun signal sonore, le son sera coupé dans les deux haut-parleurs.

Sortie SPDIF

L'interface numérique de Sony Philips (SPDIF) sert à offrir un signal sonore numérique, réduisant l'interférence vers les haut-parleurs et les différents appareils numériques tels qu'un récepteur A/V ou cinéma maison.

- **Format audio:** Vous pouvez choisir le format de sortie sonore numérique (SPDIF) pendant la réception d'une émission numérique à partir des options **PCM** ou **Dolby Digital**.
- **Retardateur audio:** Corriger les problèmes de synchronisation audio-vidéo en regardant un programme télévisé ou autre et obtenez une sortie audio numérique lors de l'utilisation d'un appareil externe tel qu'un récepteur audiovisuel (0ms ~ 250ms).

Réinitialisation du son (OK / Annuler)

Rétablit tous les réglages de l'image aux réglages prédéfinis par défaut en usine.

Menu de configuration

Réglage de l'horloge

MENU  → Configuration → Heure → ENTER 



Heure

- **Horloge:** Le réglage de l'horloge est nécessaire pour pouvoir utiliser les diverses fonctions de minuterie du téléviseur.

 L'heure s'affiche chaque fois que vous appuyez sur le bouton INFO.

 Si vous débranchez le cordon d'alimentation, vous devez régler l'horloge de nouveau.

Mode horloge (Auto / Manuel)

- **Auto:** Permet de régler l'heure automatiquement en utilisant l'heure du signal d'une chaîne numérique.
 -  L'antenne doit être branchée pour que le réglage automatique de l'horloge s'effectue.
- **Manuel:** Réglez l'heure manuellement.
 -  En fonction de la station émettrice et du signal, il est possible que la fonction de réglage automatique de l'heure ne fonctionne pas correctement. Dans un tel cas, réglez l'horloge manuellement.

Réglage Horloge: Réglez les options **Mois**, **Jour**, **Année**, **Heure**, **Minute** et **am/pm** manuellement.

 Cette fonction n'est disponible que lorsque la fonction **Mode horloge** est réglée à **Manuel**.

 Vous pouvez régler directement les valeurs **Mois**, **Jour**, **Année**, **Heure** ou **Minute** en appuyant sur les touches numériques de la télécommande.



H. d'été (Daylight Saving Time) (Off / On): Permet d'activer et de désactiver la fonction de l'heure avancée.

 Cette fonction n'est accessible que lorsque la fonction **Mode horloge** est réglée à **Auto**.

Fuseau hor.: Choisissez votre fuseau horaire.

 Cette fonction n'est accessible que lorsque la fonction **Mode horloge** est réglée à **Auto**.



Utilisation de la fonction de veille

 MENU  → Configuration → Heure → Mise en veille → ENTER 

- **Mise en veille** : Éteint automatiquement le téléviseur après le délai choisi. (30, 60, 90, 120, 150 et 180 minutes).

 Pour désactiver la fonction **Mise en veille**, sélectionnez **Off**.

Réglage de la mise en marche et de l'arrêt de la minuterie

 MENU  → Configuration → Heure → Minuterie 1 → ENTER 

- **Minuterie 1 / Minuterie 2 / Minuterie 3:** Trois réglages de minuterie (mise en marche/arrêt) peuvent être effectués. Tout d'abord, vous devez régler l'horloge.

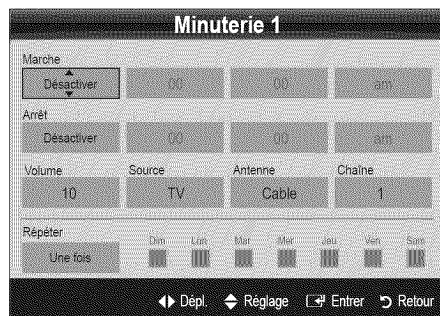

Marche / Arrêt: Réglez l'heure, les minutes et activer/désactiver. (Pour activer le minuteur avec le réglage choisi, réglez à **Activer**.)

Volume: Sélectionner le niveau sonore désiré.

Source: Sélectionne le contenu **TV** ou **USB** à lire lorsque le téléviseur se met en marche automatiquement. (L'option **USB** n'est disponible que si un dispositif USB est branché au téléviseur.)

Antenne (lorsque la fonction **Source** est réglée sur **TV**) : Sélectionnez **Air** ou **Câble**.

Chaîne (lorsque la fonction **Source** est réglée sur **TV**) : Sélectionnez le canal désiré.

Fonctions de base

Contenu (lorsque la fonction **Source** est réglée sur **USB**) : Choisissez un dossier sur un dispositif USB qui contiendra les fichiers musicaux ou les photos à lire lors de la mise sous tension automatique du téléviseur.

REMARQUE



- Si le dispositif USB ne contient aucun fichier musical ou que le dossier contenant le fichier musical n'est pas sélectionné, la fonction Timer (Veille ou Réveil) ne fonctionnera pas correctement.
- Il est impossible de créer un diaporama s'il n'y a qu'un seul fichier photo dans le dispositif USB.
- Si le nom du dossier est trop long, il ne peut être sélectionné.
- Chaque dispositif USB utilisé reçoit son propre dossier. Lorsque vous utilisez plus d'un dispositif USB d'un même type, assurez-vous que chaque dossier assigné à chaque dispositif USB reçoit un nom différent.

Répéter: Sélectionnez **Une fois, Quotid., Lun-Ven, Lun-Sam, Sam-Dim** ou **Manuel** selon vos besoins. Sélectionnez la fonction **Manuel** afin de choisir le jour auquel vous voulez activer la minuterie.

 Le symbole ✓ indique le jour sélectionné.

 Arrêt automatique (disponible seulement lorsque le téléviseur est mis sous tension par la fonction de minuterie) : Le téléviseur se met automatiquement hors tension après trois heures si aucune commande ne lui est envoyée.

Exclusion automatique de programmes

 MENU  → Configuration → Sécurité → ENTER 

Sécurité

La fenêtre de saisie du code NIP s'affiche, entrez votre NIP de quatre chiffres.

- **V-Chip:** La fonction V-Chip bloque automatiquement la diffusion d'émissions pouvant ne pas convenir aux enfants. L'utilisateur doit entrer un numéro d'identification personnel (NIP) avant de pouvoir configurer ou modifier les restrictions relatives à la fonction V-Chip.

REMARQUE

- La fonction **V-Chip** n'est pas disponible en mode **HDMI, Composante** ou **PC**.
- Le code NIP par défaut d'un nouveau téléviseur est « 0-0-0-0 ».
- **Perm. tout:** Déverrouille toutes les classifications du téléviseur.
- **Bloq. tout:** Verrouille toutes les classifications du téléviseur.

Blocage V-Chip (Off / On) : Vous pouvez bloquer des émissions selon un système de classification.

Cont. paren. TV: Vous pouvez bloquer des émissions selon leur classification. Cette fonction vous permet de contrôler les émissions que vos enfants regardent.

- **TV-Y:** Jeunes enfants / **TV-Y7:** Enfants de plus de 7 ans / **TV-G:** Tout public / **TV-PG:** Surveillance parentale recommandée / **TV-14:** Téléspectateurs de plus de 14 ans / **TV-MA:** Adultes
- **ALL:** Blocage de toutes les classifications. / **FV:** Fantastique et Violence / **V:** Violence / **S:** Scènes de sexe / **L:** Langage adulte / **D:** Dialogues à caractère sexuel

 La fonction **V-Chip** permet de bloquer automatiquement certaines classifications avec un contenu de nature délicate. Par exemple, si vous bloquez la catégorie **TV-Y**, la catégorie **TV-Y7** sera automatiquement bloquée. De la même façon, si vous bloquez la catégorie **TV-G**, toutes les catégories dans le groupe des jeunes adultes seront alors bloquées (**TV-G, TV-PG, TV-14** et **TV-MA**). Les sous-catégories (**D, L, S, V**) fonctionnent de la même façon. Donc, si vous bloquez la sous-catégorie **L** de la catégorie **TV-PG**, les sous-catégories **L** de **TV-14** et de **TV-MA** sont bloquées automatiquement.

Classif. MPAA: Vous pouvez bloquer les films en fonction de la classification MPAA. La Motion Picture Association of America (MPAA) a établi un système de classification qui fournit aux parents ou adultes exerçant une surveillance des renseignements sur les films convenant aux enfants.

- **G:** Public de tous âges (aucune restriction). / **PG:** Surveillance parentale recommandée. / **PG-13:** Supervision des parents fortement recommandée. / **R:** Avec restriction. Les enfants de moins de 17 ans devraient être accompagnés d'un adulte. / **NC-17:** Non recommandé pour les enfants de moins de 17 ans. / **X:** Adultes seulement. / **NR:** Non classé.

 La fonction **V-Chip** permet de bloquer automatiquement toute classification avec un contenu de nature délicate. Par exemple, si la classification **PG-13** est bloquée, les classifications **R, NC-17** et **X** sont automatiquement bloquées.

Anglais canadien: Vous pouvez bloquer des émissions selon leur classification en anglais canadien.

- **C:** Émissions destinées aux enfants de moins de 8 ans. / **C8+:** Émissions convenant généralement aux enfants de 8 ans et plus, sans surveillance. / **G:** Émissions grand public convenant à tous les auditoires. / **PG:** Surveillance parentale. / **14+:** Émissions dont la teneur peut ne pas convenir, en tout ou en partie, aux enfants de moins de 14 ans. / **18+:** Émissions pour adultes.

 La fonction **V-Chip** permet de bloquer automatiquement toute classification avec un contenu de nature délicate. Par exemple, si la classification **G** est bloquée, les classifications **PG, 14+ et 18+** sont automatiquement bloquées.

Français canadien: Vous pouvez bloquer des émissions selon leur classification en français canadien.

- **G: Général / 8 ans+:** Émissions convenant généralement aux enfants de 8 ans et plus, sans surveillance. / **13 ans+:** Émissions pouvant ne pas convenir aux enfants de moins de 13 ans. / **16 ans+:** Émissions pouvant ne pas convenir aux enfants de moins de 16 ans. / **18 ans+:** Émissions pour adultes.

 La fonction **V-Chip** permet de bloquer automatiquement toute classification avec un contenu de nature délicate. Par exemple, si vous bloquez la catégorie **8 ans+**, les catégories **13 ans+**, **16 ans+** et **18 ans+** seront automatiquement bloquées.

Catég. américaine téléchargeable: Il est possible d'utiliser de l'information sur le contrôle parental tout en regardant des canaux numériques.

REMARQUE

- Si l'information n'est pas téléchargée à partir de la station de radiodiffusion, le menu **Catég. américaine téléchargeable** est désactivé.
- L'information relative au contrôle parental est automatiquement téléchargée pendant le visionnement de canaux numériques. Cela peut prendre quelques secondes.
- Le menu **Catég. américaine téléchargeable** peut être utilisé après le téléchargement de l'information à partir de la station de télédiffusion. Cependant, selon la station émettrice, la fonction pourrait ne pas être accessible.
- Les niveaux de contrôle parental diffèrent selon la station de radiodiffusion. Le nom de menu par défaut et les modifications de **Catég. américaine téléchargeable** varient selon les informations téléchargées.
- Même si vous réglez l'affichage à l'écran dans une autre langue, le menu **Catég. américaine téléchargeable** s'affiche en anglais seulement.
- Le classement permet de bloquer automatiquement certaines classifications avec un contenu de nature délicate.
- Les catégories (par exemple: Humor Level., etc) et les niveaux de classification (par exemple: DH, MH, H, etc) peuvent différer selon la station de télédiffusion.

- **Changer NIP:** L'écran Changer NIP s'affiche. Choisissez un code NIP à quatre chiffres et saisissez-le. Lorsque vous avez entré le code NIP à quatre chiffres, l'écran **Confirmer NIP** apparaît. Saisissez de nouveau les quatre chiffres. Quand l'écran de confirmation disparaît, le NIP est mémorisé.

Visionnement d'un canal à accès restreint

Si un canal à accès restreint est syntonisé, la fonction V-Chip le bloque. L'écran devient vide et le message suivant s'affiche:

Ce canal est bloqué en mode V-Chip. Veuillez entrer un NIP pour débloquent.



 Si vous avez oublié votre NIP, appuyez sur les touches de la télécommande dans l'ordre suivant pour rétablir le code 0-0-0-0. **POWER (off)** → **MUTE** → **8** → **2** → **4** → **POWER (on)**

Autres fonctions

 **MENU**  → **Configuration** → **ENTER** 

Langue menu

Règlage de la langue de menu.

1. Sélectionnez la **Langue menu** puis appuyez sur la touche **ENTER** .
2. Choisissez la langue voulue puis appuyez sur la touche **ENTER** .

 Vous pouvez choisir **English, Español** ou **Français**.

Sous-titres

(texte à l'écran)

- **Sous-titres (Off / On):** Vous pouvez activer ou désactiver la fonction des sous-titres. Si la fonction des sous-titres n'est pas disponible, il n'y a pas d'affichage à l'écran.

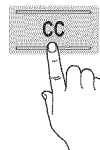

 L'option Sous-titres ne fonctionne pas dans les modes Composante, HDMI ou PC.

- **Mode ss-titres codés:** Vous pouvez sélectionner le mode de sous-titrage souhaité.

 L'option de sous-titrage disponible dépend de l'émission diffusée.

Par défaut / CC1~CC4 / Texte1~Texte4: (canaux analogiques seulement) La fonction de sous-titrage analogique fonctionne en mode canaux analogiques ou lorsqu'un signal est fourni au téléviseur à partir d'un appareil externe. (Selon le signal émetteur, le sous-titrage analogique peut peut-être fonctionner sur les canaux numériques.)

Par défaut / Service1~Service6 / CC1~CC4 / Texte1~Texte4: (canaux numériques seulement) La fonction des sous-titres numériques fonctionne seulement sur les canaux numériques.

 Les paramètres **Service1 ~ 6** en mode Sous-titres numériques ne sont pas toujours disponibles, selon le système de diffusion utilisé.

Fonctions de base

- **Options de sous-titrage numérique:** (canaux numériques seulement)

Taille: Les options sont : Par défaut, Petit, Standard et Grand. La valeur par défaut est Standard.

Style des polices: Les options sont : Par défaut et Styles de 0 à 7. La valeur par défaut est Style 0.

Couleur avant-plan: Les options sont : Par défaut, Blanc, Noir, Rouge, Vert, Bleu, Jaune, Magenta et Cyan. Vous pouvez modifier la couleur des caractères. La couleur par défaut est Blanc.

Couleur arrière-plan: Les options sont : Par défaut, Blanc, Noir, Rouge, Vert, Bleu, Jaune, Magenta et Cyan. Vous pouvez modifier la couleur de l'arrière-plan des sous-titres. La valeur par défaut est Noir.

Opacité avant-plan: Permet de sélectionner l'opacité du texte. Les options sont : Par défaut, Transparent, Translucide, Opaque et Clignotement.

Opacité arrière-plan: Ajuste l'opacité d'arrière-plan du sous-titrage. Les options sont : Par défaut, Transparent, Translucide, Opaque et Clignotement.

Retour par défaut: Cette option rétablit les paramètres par défaut des fonctions suivantes : Taille, Style des polices, Couleur avant-plan, Couleur arrière-plan, Opacité avant-plan et Opacité arrière-plan.

REMARQUE

- Les **Options de sous-titrage numérique** sont accessibles uniquement lorsque les options **Par défaut** et **Service1 ~ Service6** peuvent être sélectionnées en Mode ss-titres codés.
- L'option de sous-titrage disponible dépend de l'émission diffusée.
- L'expression **Par défaut** signifie revenir aux choix de sous-titrage initiaux déterminés par le diffuseur.
- L'avant-plan et l'arrière plan ne peuvent pas être configurés de la même couleur.
- Vous ne pouvez pas définir **Opacité avant-plan** et **Opacité arrière-plan** à **Transparent**.

Réseau (Type de réseau / Réglage du réseau / Test du réseau / Samsung Wireless Link / SWL connect)

Pour en savoir plus sur la configuration des options, reportez-vous aux instructions « Connexion au réseau » (p. 29).

Général

- **Mode Jeu (Off / On):** Lorsqu'une console de jeu, comme PlayStationMC ou XboxMC, est branchée, la sélection du menu Jeu permet de vivre une expérience de jeu plus réaliste.

REMARQUE

- Précautions à prendre et limitation du mode Jeu
 - Pour débrancher la console de jeu et brancher un autre appareil externe, désactivez le **Mode Jeu** à **Off** dans le menu de configuration.
 - Si le menu du téléviseur est affiché en **Mode Jeu**, l'écran vibre légèrement.
- **Mode jeu** n'est pas disponible si la source d'entrée est réglée sur TV ou PC.
- Après avoir branché une console de jeu, activez le **Mode Jeu** à **On** pour éviter que l'image soit de mauvaise qualité.
- Si le **Mode Jeu** est activé à **On**: Le mode **Image** est réglé sur **Standard** et le mode **Son** est réglé sur **Cinéma**.
- Si vous choisissez l'option Régler, les valeurs par défaut des réglages de l'égaliseur seront sélectionnées.
- **BD Wise (Off / On):** Cette option offre une qualité d'image optimale pour les produits Samsung DVD, Blu-Ray et chaînes de cinéma maison prenant en charge **BD Wise**. Lorsque le **BD Wise** est **On**, le mode image passe automatiquement à la résolution optimale.
 -  Disponible lorsque des produits Samsung prenant en charge le téléviseur et **BD Wise** sont branchés à l'aide d'un câble HDMI.
- **Transparence menu (Clair / Foncé):** Règle le niveau de transparence du menu.
- **Mélodie (Off / Basse / Moyen / Haute):** Permet au téléviseur de faire jouer une mélodie lorsque vous l'allumez et l'éteignez.
- **FastStart (Off / On):** Lors de la mise sous tension du téléviseur, lorsque cette fonction est activée, l'écran s'allumera rapidement.

Télécommande sans fil (Off / On)

Active et désactive ou autorise les téléphones cellulaires ou des appareils de marque Samsung.

Vous devez avoir un téléphone cellulaire ou un appareil de Samsung qui prend en charge la **Télécommande sans fil**. Pour obtenir de plus amples détails, consultez le guide de l'utilisateur de l'appareil.

Fonction image sur image (ISI)

ISI











Vous pouvez regarder simultanément le syntoniseur télé et une source vidéo externe. La fonction **ISI** (Image sur Image) ne fonctionne pas dans le même mode.

 MENU  → Configuration → ISI → ENTER 

REMARQUE

- Pour en savoir plus sur le son ISI, reportez-vous aux instructions **Sélect. son**.
- Si vous mettez le téléviseur hors tension alors en mode ISI, la fenêtre ISI sera disparue lorsque vous le remettrez sous tension.
- L'image de la fenêtre ISI peut sembler légèrement non naturelle lorsque l'écran principal est utilisé pour un jeu ou le karaoké.
- La fonction **ISI** ne peut pas être utilisée lorsque le mode **V-Chip** ou **Internet@TV** sont activés.
- Paramètres ISI

Image principale	Image secondaire
Composante, HDMI1/DVI, HDMI2, HDMI3, HDMI4, PC	TV

- **ISI (Off / On)**: Active ou désactive la fonction ISI.
- **Air/Câble (Air / Câble)**: Choisissez **Air** ou **Câble** comme source d'entrée de l'écran secondaire.
- **Chaîne**: Choisit le canal de l'écran secondaire.
- **Taille** ( /  /  / ): Sélectionne la taille de l'image secondaire.
- **Position** ( /  /  / ): Sélectionne la position de l'image secondaire.
 -  En mode Double ( / ), **Position** ne peut être choisi.
- **Sélect. son (Principale / Secondaire)**: Sélectionne la source sonore désirée (**Principale / Secondaire**) en mode **ISI**.



Menu Soutien technique

 MENU  → Support technique → ENTER 

Avis juridique

 La **Avis juridique** varie selon le pays.

Autodiagnostic

- **Essai d'image**: Utilisez cette fonction pour vérifier les problèmes d'image.
 - Oui**: Si le parcours ne s'affiche pas ou s'il y a du bruit dans la mire, sélectionnez **Oui**. Il est possible que votre téléviseur soit défectueux. Communiquez avec le centre d'appel de Samsung pour obtenir de l'assistance (1-800-SAMSUNG).
 - Non**: Si la mire s'affiche correctement, sélectionnez **Non**. Il est possible qu'un appareil externe soit défectueux. Veuillez vérifier les connexions. Si le problème persiste, consultez le guide d'utilisation de l'appareil externe.
- **Essai de son**: Utilisez la mélodie intégrée pour vérifier les problèmes de son.
 -  Si les haut-parleurs du téléviseur n'émettent aucun son, assurez-vous que le mode **Sélect. le haut-parleur** est réglé à **Haut-parleur TV** dans le menu **Son**.
 -  Vous entendrez la mélodie durant l'essai même si le **Sélect. le haut-parleur** est réglé à **Haut-p. externe** ou si vous avez coupé le son avec la touche **MUTE**.
 - Oui**: Si, au cours de l'essai de son, un seul haut-parleur émet du son ou si les deux haut-parleurs n'émettent aucun son, sélectionnez **Oui**. Il est possible que votre téléviseur soit défectueux. Communiquez avec le centre d'appel de Samsung pour obtenir de l'assistance (1-800-SAMSUNG).
 - Non**: Si les haut-parleurs émettent un son normal, sélectionnez **Non**. Il est possible qu'un appareil externe soit défectueux. Veuillez vérifier les connexions. Si le problème persiste, consultez le guide d'utilisation de l'appareil externe.
- **Info. sur signal**: (canaux numériques seulement) Les canaux HD ont une réception parfaite ou ne sont pas captés du tout. Déplacez l'antenne de manière à augmenter la puissance du signal.
- **Dépannage**: Reportez-vous à cette description si votre téléviseur semble avoir un problème.
 -  Communiquez avec le centre de service à la clientèle de Samsung si aucun de ces conseils de dépannage ne s'appliquent.

Fonctions de base

Mise à niveau du logiciel

Vous pouvez effectuer la **Mise à niveau du logiciel** par l'intermédiaire d'une connexion réseau ou en téléchargeant la dernière version du micrologiciel depuis le site « www.samsung.com » sur une clé USB.

Version actuelle est le logiciel actuellement installé dans votre téléviseur.

Le logiciel est présenté sous la forme « année/mois/jour_Version ».



Guide de connexion HD

Reportez-vous à cette rubrique lorsque vous branchez des appareils externes au téléviseur.

Contact Samsung

Consultez cette rubrique lorsque votre téléviseur ne fonctionne pas correctement ou lorsque vous souhaitez mettre à niveau le logiciel. Vous y trouverez de l'information sur nos centres d'appel et sur la façon de télécharger des produits et logiciels.

Installation de la version la plus récente.

- **USB:** Insérer une clé USB contenant la mise à jour du microprogramme, téléchargé à partir du site « www.samsung.com » dans le port du téléviseur. Veillez à ne pas interrompre l'alimentation ou retirer la clé USB pendant que la procédure de mise à niveau est en cours. Le téléviseur s'éteint et se remet en marche automatiquement une fois la mise à niveau du micrologiciel terminée. Au moment de la mise à niveau du micrologiciel, les réglages vidéo et audio que vous avez effectués seront remplacés par les réglages par défaut. Il est recommandé de prendre en note les réglages afin de pouvoir les rétablir facilement après la mise à niveau.
- **En ligne:** Mises à niveau du logiciel par Internet.
 - ✎ Configurez d'abord votre réseau. Pour les procédures détaillées concernant les paramètres du réseau, veuillez consulter les instructions « Connexion au réseau ».
 - ✎ Si votre connexion Internet ne fonctionne pas correctement la connexion peut être interrompue. Veuillez télécharger de nouveau. Si le problème persiste, téléchargez la mise à niveau par USB et appliquez-la.
- **Autre logiciel** (copie de secours): Affiche la version du logiciel téléchargé à partir de l'option **En ligne**. Cette fonction s'active lorsque la mise à niveau s'interrompt pendant la mise à niveau du logiciel.

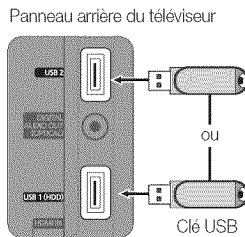

Vous pouvez configurer le téléviseur pour qu'il puisse accéder à Internet par l'entremise de votre réseau à l'aide d'une connexion sans fil ou câblée.

Connexion à un réseau câblé

Vous pouvez connecter votre téléviseur à votre réseau à l'aide d'un câble d'une des trois façons suivantes :

- Vous pouvez relier votre téléviseur au réseau en branchant une extrémité d'un câble Cat 5 dans la prise réseau à l'arrière de votre téléviseur et l'autre extrémité du câble dans un modem externe. Voir le diagramme ci-dessous.

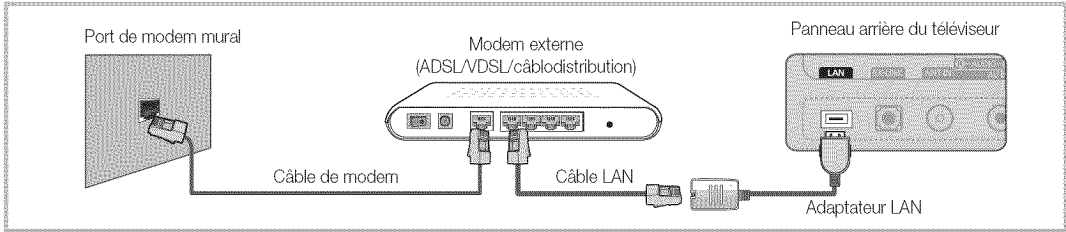

- Vous pouvez connecter votre téléviseur à votre réseau en branchant une extrémité d'un câble réseau dans la prise réseau à l'arrière de votre téléviseur et l'autre extrémité du câble dans un routeur IP connecté à un modem externe. Utilisez un câble réseau Cat 5 pour cette connexion. Voir le diagramme ci-dessous.

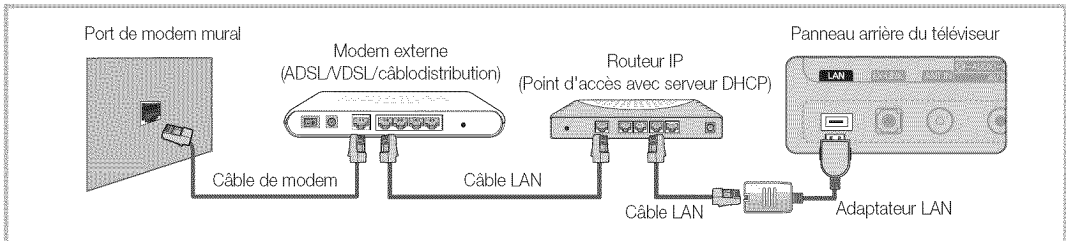

- Selon la configuration de votre réseau, vous pouvez peut-être relier votre téléviseur à votre réseau en branchant une extrémité d'un câble réseau Cat 5 dans la prise réseau à l'arrière de votre téléviseur et l'autre extrémité dans une prise réseau murale. Voir le diagramme ci-dessous. Veuillez noter que la prise murale doit être reliée à un modem ou à un routeur ailleurs dans votre résidence.

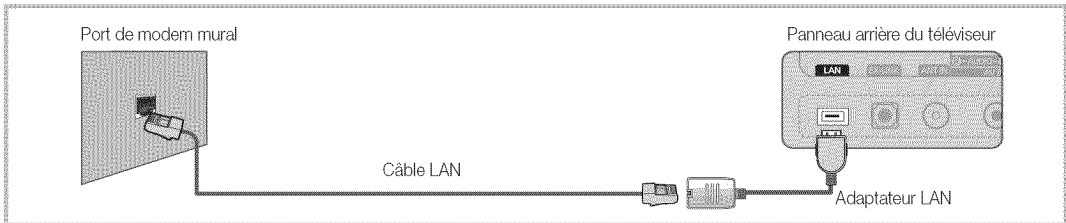

Si vous possédez un réseau dynamique, vous devez utiliser un modem ou routeur LNPA prenant en charge le protocole DHCP (Dynamic Host Configuration Protocol). Les modems et routeurs qui prennent en charge le protocole DHCP fournissent l'adresse IP, le masque de sous-réseau, la passerelle et les valeurs DNS dont votre téléviseur a besoin pour accéder à Internet, de sorte que vous n'avez pas à les entrer manuellement. La plupart des réseaux domestiques sont des réseaux dynamiques.

Certains réseaux demandent une adresse IP statique. Si votre réseau nécessite une adresse réseau statique, vous devez entrer manuellement les valeurs de l'adresse IP, du masque de sous-réseau, de la passerelle et du DNS à l'écran de configuration du câble de votre téléviseur lors de la configuration de votre connexion au réseau. Pour obtenir les valeurs de l'adresse IP, du masque de sous-réseau, de la passerelle et du DNS, veuillez communiquer avec votre fournisseur d'accès Internet. Si vous avez un ordinateur Windows, vous trouverez ces valeurs dans votre ordinateur.



- Vous pouvez utiliser un modem LNPA qui prend en charge le protocole DHCP si votre réseau nécessite une adresse IP statique. Les modems LNPA qui prennent en charge le protocole DHCP vous permettent aussi d'utiliser des adresses IP statiques.

Fonctions avancées

Réglage du réseau (Auto)

Utilisez l'option de **Réglage du réseau** automatique lorsque vous branchez votre téléviseur à un réseau prenant en charge le protocole DHCP. Pour configurer automatiquement la connexion au réseau câblé de votre téléviseur, suivez les étapes suivantes :

Configuration automatique

1. Connectez votre téléviseur au réseau tel que décrit dans la section précédente.
2. Mettez le téléviseur sous tension, appuyez sur la touche **MENU** de la télécommande, utilisez la touche **▲** ou **▼** pour sélectionnez l'option **Configuration**, puis appuyez sur la touche **ENTER** .
3. Appuyez sur la touche **▲** ou **▼** pour sélectionnez l'option Réseau dans le menu **Configuration** puis appuyez sur la touche **ENTER** . L'écran Réseau s'affiche.

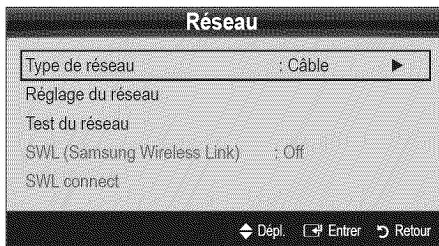

4. À partir de l'écran **Réseau**, sélectionnez l'option **Type de réseau**.
5. Réglez **Type de réseau** à **Câble**.
6. Sélectionnez **Réglage du réseau**. L'écran **Réglage du réseau** s'affiche.

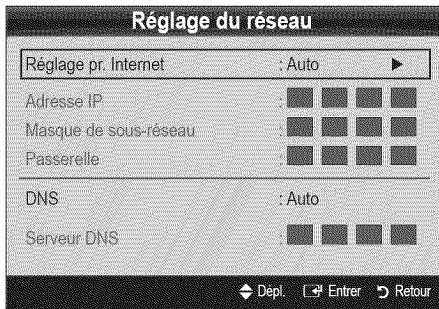

7. Réglez **Réglage pr. Internet** à **Auto**.
8. Les paramètres Internet requis sont automatiquement acquis et entrés par la fonction **Auto**.
9. Appuyez sur la touche **RETURN** de la télécommande une fois terminé.
10. Sélectionnez l'option **Test du réseau** pour vérifier la connectivité à Internet.
11. Si la fonction **Réseau** n'a pas acquis les valeurs de connexion au réseau, suivez les étapes de **Manuel**.

Réglage du réseau (Manuel)

Utilisez l'option de **Réglage du réseau** manuelle lorsque vous branchez votre téléviseur à un réseau prenant en charge le protocole DHCP.

Obtention des valeurs de connexion au réseau

Pour obtenir les valeurs de connexion au réseau sur la plupart des ordinateurs Windows, suivez les étapes ci-après :

1. Cliquez avec le bouton de droite sur l'icône Réseau dans le coin inférieur droit de l'écran.
2. Cliquez sur **État** dans le menu contextuel qui s'affiche.
3. Cliquez sur l'onglet **Soutien technique** dans la boîte de dialogue qui s'affiche.
4. Sur la page **Soutien technique**, cliquez sur le bouton **Détails**. Les valeurs de connexion au réseau sont affichées.

Configuration manuelle

Pour configurer manuellement la connexion au réseau sans fil de votre téléviseur, suivez les étapes suivantes :

1. Suivez les étapes 1 à 6 de la procédure « Configuration automatique ».
2. Réglez **Réglage pr. Internet** à **Manuel**.
3. Appuyez sur la touche **▼** de la télécommande pour vous déplacer sur le premier champ.
4. Entrez manuellement les valeurs **Adresse IP**, **Masque de sous-réseau**, **Passerelle** et **Serveur DNS**. Utilisez les touches numériques de la télécommande pour entrer les valeurs numériques et les touches fléchées pour vous déplacer d'un champ à l'autre.
5. Appuyez sur la touche **RETURN** de la télécommande une fois terminé.
6. Sélectionnez l'option **Test du réseau** pour vérifier la connectivité à Internet.

Connexion à un réseau sans fil

Pour connecter votre téléviseur à un réseau sans fil, vous avez besoin d'un modem ou routeur sans fil et d'un adaptateur LAN sans fil Samsung (WIS09ABGN) qui se branche dans la prise USB à l'arrière ou sur le côté du téléviseur. Voir l'illustration ci-dessous.

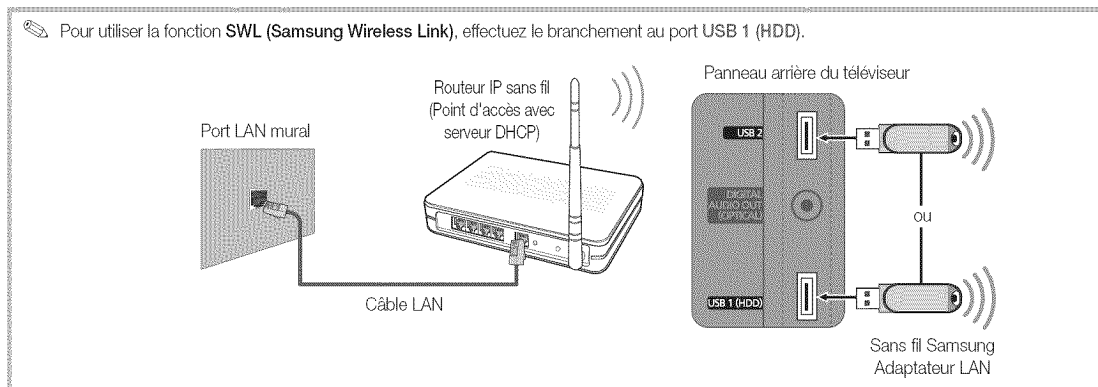

L'adaptateur LAN sans fil Samsung est vendu séparément chez un de nos détaillants sélectionnés, dans les boutiques en ligne ou sur le site Samsungparts.com. L'adaptateur LAN sans fil Samsung prend en charge les protocoles de communication IEEE 802.11A/B/G et N. Samsung recommande l'utilisation du protocole IEEE 802.11N. Lorsque vous faites jouer une vidéo à partir de la connexion IEEE 802.11B/G, il pourrait y avoir de l'interférence pendant la lecture.

✎ REMARQUE

- Pour utiliser un réseau sans fil, vous avez besoin de « l'adaptateur LAN sans fil Samsung » (WIS09ABGN).
- L'adaptateur LAN sans fil Samsung est vendu séparément. Vous pouvez acheter l'adaptateur LAN sans fil Samsung WIS09ABGN chez un de nos détaillants sélectionnés, dans les boutiques en ligne ou sur le site Samsungparts.com.
- Pour utiliser un réseau sans fil, le téléviseur doit être connecté à un routeur IP sans fil. Si le routeur IP sans fil n'est pas compatible avec le mode DHCP, le téléviseur doit utiliser une adresse IP statique ou DHCP pour pouvoir établir la connexion au réseau sans fil.
- Sélectionnez un canal inutilisé pour le routeur IP sans fil. Si ce canal est utilisé par un autre appareil à proximité, il y aura des interférences et la communication échouera.
- Si un autre système de sécurité que ceux indiqués ci-dessous est appliqué, il ne fonctionnera pas sur le téléviseur.
- Les téléviseurs Samsung ne prennent pas en charge une connexion conforme aux spécifications d'homologation de connexion sans fil si le mode Pure High-throughput (Greenfield) 802.11n est sélectionné et que le type de chiffrement de votre point d'accès est réglé à WEP, TKIP ou TKIP-AES (WPS2Mixed).
- Si votre point d'accès prend en charge WPS (Configuration Wi-Fi protégée), vous pouvez vous connecter au réseau à l'aide de la configuration par touches (PBC) ou d'un NIP (numéro d'identification personnel (PIN)). WPS configurera automatiquement les clés SSID et WPA, peu importe le mode.
- Si le routeur, le modem ou l'appareil n'est pas certifié, vous ne pourrez peut-être pas le brancher au téléviseur à l'aide de « l'adaptateur LAN sans fil Samsung ».
- **Méthodes de connexion:** Vous pouvez configurer la connexion à un réseau sans fil de six façons.
 - Configuration automatique Samsung
 - **PBC (WPS)**
 - Réglage autom. (à l'aide de la fonction Auto Network Search (Recherche automatique de réseau))
 - Réglage manuel
 - **SWL (Samsung Wireless Link)**
 - **Ad Hoc**
- Tous les adaptateurs LAN sans fil Samsung doivent être branchés directement dans le port USB du téléviseur. Les USB HUB ne sont pas pris en charge.

Fonctions avancées

Réglage du réseau (Configuration automatique Samsung)

Cette fonction est disponible aux points d'accès qui prennent en charge la configuration automatique Samsung. Si votre point d'accès ne prend pas en charge la configuration automatique, vous pouvez vous connecter manuellement ou automatiquement à l'aide de la fonction **PBC (WPS)**.

- ✎ Cette fonction est disponible lorsque l'option **SWL (Samsung Wireless Link)** est réglée à **Off**.
- ✎ Vous pouvez vérifier la liste d'appareils prenant en charge la configuration automatique sur le site Web www.samsung.com.



Configuration de l'option Configuration automatique

- Placez le téléviseur et le point d'accès un à côté de l'autre puis mettez-les sous tension.
 - ✎ Il est possible que vous ayez à attendre pendant deux minutes environ, car la durée de lancement des points d'accès peut varier d'un point à l'autre.
 - ✎ Si le câble LAN est en mesure d'assurer la connexion au port WAN du point d'accès durant la configuration automatique, vous pouvez procéder jusqu'à l'essai de connexion Internet. Si la connexion est impossible, la configuration automatique Samsung ne vérifiera que l'appareil connecté au point d'accès (pas Internet).
- Au bout de deux minutes, branchez l'adaptateur LAN sans fil Samsung au téléviseur. Lorsque la connexion est établie, une fenêtre s'ouvre.
- Lorsque la connexion est établie, placez le point d'accès en parallèle avec l'adaptateur LAN sans fil Samsung à une distance ne dépassant pas 25 cm.
- Attendez que la connexion s'établisse automatiquement.
 - ✎ Si le processus de connexion échoue, réinitialisez le point d'accès et essayez de nouveau.
 - ✎ Si la configuration automatique de Samsung à votre téléviseur ou votre point d'accès ne se fait pas, une fenêtre s'affiche sur l'écran vous informant que l'opération a échoué. Réglez le point d'accès puis essayez de nouveau. Si la connexion échoue de nouveau, choisissez l'une des autres méthodes de configuration, soit **PBC (WPS)** ou la connexion automatique ou manuelle.
- Lorsque la connexion est établie, placez le routeur à l'emplacement voulu.
 - ✎ Si les réglages du point d'accès ont été modifiés ou que c'est la première fois que vous utilisez le nouveau point d'accès après l'achat, vous devez recommencer la configuration à partir de l'étape 1.

Réglage du réseau (PBC (WPS))

Configuration à l'aide de la fonction PBC (WPS)

Si votre routeur possède une touche PBC(WPS), suivez les étapes suivantes :

- Connectez votre téléviseur au réseau tel que décrit dans la section précédente.
- Mettez le téléviseur sous tension, appuyez sur la touche MENU de la télécommande, utilisez la touche ▲ ou ▼ pour sélectionner l'option **Configuration**, puis appuyez sur la touche ENTER .
- Appuyez sur la touche ▲ ou ▼ pour sélectionner l'option **Réseau** dans le menu **Configuration** puis appuyez sur la touche ENTER .

- À partir de l'écran **Réseau**, sélectionnez l'option **Type de réseau**.
- Réglez **Type de réseau** à **Sans fil**.
- Sélectionnez **Réglage du réseau**. L'écran **Réglage du réseau** s'affiche.

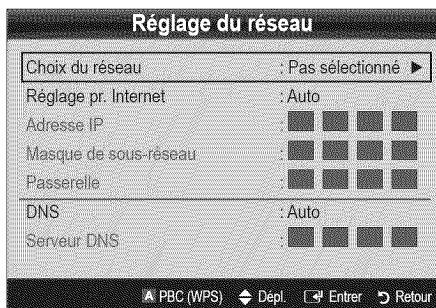





- Appuyez sur le bouton rouge de la télécommande.
- Appuyez sur la touche PBC (WPS) du routeur dans les 2 minutes qui suivent. Le téléviseur acquiert automatiquement toutes les valeurs réseau nécessaires et se connecte à votre réseau.
- Après avoir terminé la configuration de la connexion au réseau, appuyez sur la touche RETURN pour quitter l'écran de **Réglage du réseau**.

Réglage du réseau (Auto)

La plupart des systèmes de réseau sans fil sont équipés d'un système de sécurité optionnel qui exige des dispositifs accédant au réseau par un point d'accès de transmettre un code de sécurité crypté appelé clé d'accès ou code de sécurité. Le code de sécurité est constitué d'un mot de passe (phrase), habituellement un mot ou une série de lettres et de chiffres d'une longueur spécifique que l'on vous a demandé d'entrer lors de la configuration de la sécurité de votre réseau sans fil. Si vous avez utilisé cette méthode de configuration de connexion au réseau et que vous avez un code de sécurité pour votre réseau sans fil, vous devez entrer le mot de passe pendant le processus de configuration.

Configuration automatique

Pour régler automatiquement une connexion sans fil, procédez comme suit :

- Suivez les étapes 1 à 6 de la procédure « Configuration à l'aide de la fonction PBC (WPS) ».
- Appuyez sur la touche ▼ pour sélectionner **Réglage pr. Internet** puis appuyez sur la touche ENTER . Appuyez sur la touche ▲ ou ▼ pour sélectionner **Auto**, puis sur ENTER .
- Appuyez sur la touche ▲ pour vous rendre à l'option **Sélectionnez un réseau** puis appuyez sur la touche ENTER . La fonction **Réseau** recherche tous les réseaux sans fil disponibles. Les réseaux sont affichés dans une liste.
- À partir de la liste de réseaux, appuyez sur la touche ▲ ou ▼ pour sélectionner un réseau puis appuyez sur la touche ENTER .
 - ✎ Lorsque l'option du point d'accès est réglée sur **Hidden (Invisible)**, vous devez sélectionner l'option **Ajouter réseau** et entrer le **Nom du réseau** et le **Code de sécurité** appropriés pour établir la connexion.

5. Si une fenêtre NIP ou Sécurité s'affiche, allez à l'étape 6. Si l'écran de connexion à un réseau s'affiche, allez à l'étape 10.
6. Appuyez sur la touche ▲ ou ▼ pour sélectionner **Sécurité** ou **PIN**. Sélectionnez **Sécurité (Code de sécurité)** pour la plupart des réseaux domestiques. L'écran **Sécurité** s'affiche.



7. À partir de l'écran **Sécurité**, entrez le mot de passe du réseau.
 - ✎ Vous pouvez trouver le mot de passe dans l'un des écrans de configuration utilisés pour la configuration de votre routeur ou modem.
8. Suivez les consignes suivantes pour entrer le mot de passe :
 - Appuyez sur les touches numériques de la télécommande pour saisir les nombres.
 - Utilisez les touches fléchées de la télécommande pour vous déplacer d'un bouton à l'autre sur l'écran **Code de sécurité**.
 - Appuyez sur la touche rouge pour changer la casse ou pour afficher les symboles ou les caractères.
 - Pour saisir une lettre ou un symbole, déplacez-vous sur la lettre ou le symbole puis appuyez sur la touche ENTER [↵].
 - Pour effacer la dernière lettre ou le dernier symbole saisi, appuyez sur la touche verte de la télécommande.
9. Appuyez sur la touche bleue de la télécommande une fois terminé. L'écran Connexion au réseau s'affiche.
10. Attendez que le message de confirmation de la connexion s'affiche puis appuyez sur la touche ENTER [↵]. L'écran de **Réglage du réseau** s'affiche de nouveau.
11. Pour tester la connexion, appuyez sur la touche RETURN pour sélectionner **Test du réseau** puis appuyez sur la touche ENTER [↵].

Réglage du réseau (Ad Hoc)

Vous pouvez brancher un appareil portable sans point d'accès à l'aide de « l'adaptateur de réseau local sans fil Samsung », par un réseau poste à poste.

- ✎ Cette fonction est disponible lorsque l'option **SWL (Samsung Wireless Link)** est réglée à **Off**.

Comment effectuer une nouvelle connexion Ad hoc

1. Suivez les étapes de 1 à 6 de la section « Configuration à l'aide de la fonction PBC(WPS) » ci-dessus (p. 32).
2. Choisissez l'option **Sélectionnez un réseau**. Une liste d'appareils et de réseaux s'affiche.
3. Dans la liste d'appareils, appuyez sur la touche bleue de la télécommande.
 - ✎ Le message : **La fonctionnalité du système de réseau existant est peut-être restreinte. Souhaitez-vous changer la connexion réseau?** s'affiche.
4. Entrez le **nom du réseau généré (SSID)** et le **code de sécurité** dans l'appareil que vous voulez brancher.

Comment brancher un appareil Ad hoc existant

1. Suivez les étapes de 1 à 6 de la section « Configuration à l'aide de la fonction PBC(WPS) » ci-dessus (p. 32).
2. Choisissez l'option **Sélectionnez un réseau**. Une liste d'appareils et de réseaux s'affiche.
3. Sélectionnez l'appareil voulu dans la Liste d'appareils.
4. Entrez le code sécurité, s'il y a lieu.
 - ✎ Si le réseau ne fonctionne pas normalement, vérifiez de nouveau le **Nom du réseau (SSID)** et le **code de sécurité**. Un mauvais **code de sécurité** peut empêcher le téléviseur de fonctionner correctement.

Fonctions avancées

Réglage du réseau (Manuel)

Si les autres méthodes de recherche ne donnent aucun résultat, vous devez entrer les valeurs du réseau manuellement.

Obtention des valeurs de connexion au réseau

Pour obtenir les valeurs de connexion au réseau sur la plupart des ordinateurs Windows, suivez les étapes ci-après :

1. Cliquez avec le bouton de droite sur l'icône Réseau dans le coin inférieur droit de l'écran.
2. Cliquez sur État dans le menu contextuel.
3. Cliquez sur l'onglet Soutien technique dans la boîte de dialogue qui s'affiche.
4. Sur la page Soutien technique, cliquez sur le bouton Détails. Les réglages du réseau s'affichent.

Configuration manuelle

Pour entrer les valeurs du réseau manuellement, suivez les étapes suivantes :

1. Suivez les étapes de 1 à 6 de la section « Configuration à l'aide de la fonction PBC(WPS) » ci-dessus (p. 32).
2. Appuyez sur la touche ▼ pour sélectionner **Réglage pr. Internet** puis appuyez sur la touche ENTER [↵]. Appuyez sur la touche ▲ ou ▼ pour sélectionner **Manuel**, puis sur ENTER [↵].
3. Appuyez sur la touche ▼ pour vous déplacer sur le premier champ (Adresse IP).
4. Utilisez les touches numériques pour saisir les nombres.
5. Lorsque vous avez terminé de remplir un champ, appuyez sur la touche ► pour vous déplacer au champ suivant. Vous pouvez aussi utiliser les touches fléchées pour vous déplacer vers le haut, le bas et pour reculer.
6. Entrez manuellement les valeurs **Adresse IP**, **Masque de sous-réseau** et **Passerelle**.
7. Appuyez sur la touche ▲ ou ▼ pour vous rendre au champ DNS.
8. Appuyez sur la touche ▼ pour vous déplacer sur le champ DNS. Entrez les numéros tel qu'expliqué ci-dessus.
9. Lorsque vous avez terminé, appuyez sur la touche ▲ pour vous rendre à l'option **Sélectionnez un réseau**. Sélectionnez votre réseau puis appuyez sur la touche ENTER [↵].
10. Passez à l'étape 4 de la « Configuration automatique » (p. 32), puis suivez les instructions à partir de cette étape.

SWL (Samsung Wireless Link)

Cette fonction vous permet de brancher un appareil Samsung prenant en charge la configuration PBC (WPS) à votre téléviseur. Vous pouvez brancher des appareils à votre téléviseur même si un routeur n'est pas connecté.

 Pour utiliser Internet@TV, le point d'accès doit être connecté au réseau sans fil.

 Si l'adaptateur LAN sans fils Samsung n'est pas branché au port USB 2, le réseau risque de ne pas fonctionner normalement. Il est recommandé de le brancher au port USB 1 (HDD).

 Seuls les routeurs avec une bande passante de 2.4 Ghz sont pris en charge. Les routeurs avec une bande passante de 5 Ghz ne sont pas pris en charge.



SWL connect

Vous pouvez brancher directement un appareil prenant en charge la configuration PBC (WPS) au téléviseur.

 Cette fonction est disponible lorsque l'option **SWL (Samsung Wireless Link)** est réglée à **On**.

Branchement à partir de l'option Samsung Wireless Link

Suivez les étapes suivantes pour établir une connexion :

1. Suivez les étapes de 1 à 6 de la section « Configuration à l'aide de la fonction PBC(WPS) » ci-dessus (p. 32).
2. Sélectionnez l'option **Samsung Wireless Link** à l'aide de la touche ▼ puis appuyez sur la touche ENTER [↵] pour l'activer.
3. Sélectionnez l'option **SWL connect** à l'aide de la touche ▼ puis appuyez sur la touche ENTER [↵].
4. Si le message « **Appuyez sur la touche PBC de l'appareil prenant en charge cette dernière pour établir la connexion dans les 120 secondes** » s'affiche, appuyez sur la touche PBC de l'appareil à connecter.
 -  Pour plus de détails, reportez-vous à la section de connexion manuelle à un réseau sans fil du manuel de l'appareil à connecter.
5. Si l'appareil est bien branché au téléviseur après le début du décompte de la boîte de message, celle-ci disparaîtra automatiquement.
 -  Si la connexion échoue, veuillez réessayer après 2 minutes.

Si vous ne pouvez pas vous connecter à Internet à partir de votre téléviseur

Si votre fournisseur Internet a enregistré l'adresse MAC (numéro d'identification unique) du PC ou modem utilisé pour vous connecter à Internet et procède à l'authentification de l'adresse à chaque fois que vous vous connectez à Internet, il se peut que votre téléviseur ne puisse pas se connecter à Internet. Puisque l'adresse MAC de votre téléviseur est différente de celle du PC, votre téléviseur ne pourra pas se connecter à Internet.

Pour résoudre ce problème, demandez à votre fournisseur Internet la procédure à suivre pour connecter d'autres appareils (par exemple le téléviseur) à Internet.

Si votre fournisseur Internet vous demande un mot de passe et un code d'utilisateur pour vous connecter à Internet, il se peut que le téléviseur ne puisse pas se connecter à Internet. Le cas échéant, vous devez entrer votre mot de passe ou code d'utilisateur pour vous connecter à Internet. La connexion Internet peut échouer en raison d'un problème avec le pare-feu. Le cas échéant, communiquez avec votre fournisseur Internet.

Si vous êtes incapable de vous connecter à Internet après avoir suivi toutes les procédures données par votre fournisseur Internet, veuillez communiquer avec un centre de service Samsung Electronics au 1-800-SAMSUNG.

Media Play

MEDIA.P

Visualisez des photographies et lisez des fichiers musicaux ou des films enregistrés sur un dispositif USB à mémoire de grande capacité (MSC).

 MENU  → Application → Affichage contenu → Media Play → ENTER 

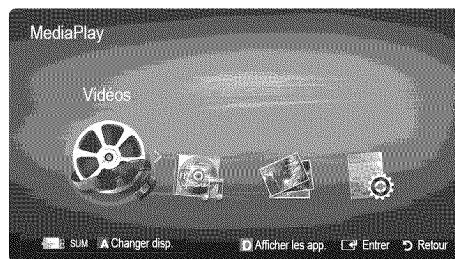

Branchement d'un dispositif USB

1. Mettez le téléviseur en marche.
2. Branchez un dispositif USB contenant des photos, de la musique ou des fichiers vidéo dans la prise **USB 1 (HDD)** ou **USB 2**, située sur le côté du téléviseur.
3. Une fenêtre contextuelle s'affiche lorsque vous branchez un dispositif USB au téléviseur. Sélectionnez l'option **Media Play**.

Panneau arrière du téléviseur

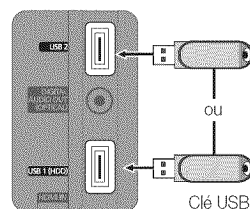

Branchement à un PC par l'entremise d'un réseau

Vous pouvez visualiser sur le téléviseur des vidéos et des images enregistrées sur ordinateur en mode **Media Play**, grâce à une connexion réseau.

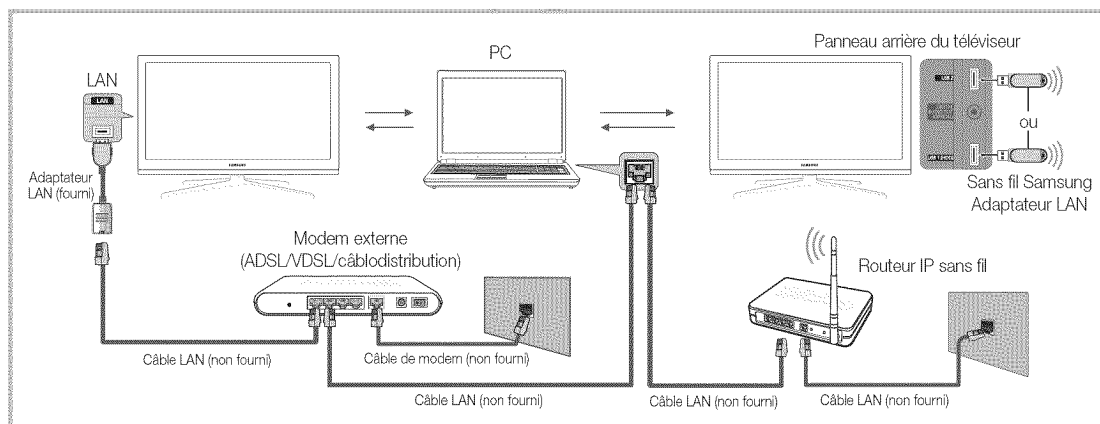

-  Si vous désirez utiliser la fonction **Media Play** pour lire des fichiers enregistrés dans votre ordinateur sur le téléviseur, téléchargez le programme « PC Share Manager » et le guide d'utilisation à partir du site « www.samsung.com ».





1. Pour de plus amples renseignements sur la configuration du réseau, reportez-vous à la section « Connexion au réseau ». (p. 29)
 - On vous recommande de placer le téléviseur et l'ordinateur sur le même sous-réseau. Les trois premiers chiffres de l'adresse de sous-réseau du téléviseur, de l'adresse IP du téléviseur et de celle de l'ordinateur doivent être identiques. Seule la dernière portion (l'adresse hôte) doit être modifiée. (Ex. : adresse IP : 123.456.789.**)
2. Branchez l'ordinateur sur lequel le programme Samsung PC Share Manager sera installé au modem externe à l'aide d'un câble LAN.
 - Le téléviseur peut être relié directement à l'ordinateur, sans recourir à un routeur.

Fonctions avancées



 Fonctions non prises en charge dans le cas d'un branchement à un PC par le biais d'un réseau :

- Les fonctions **Musique de fond** et **Sélection musique de fond**.
- Le classement des fichiers par préférence dans les dossiers **Photos**, **Musique** et **Vidéos**.
- Les fonctions des touches  (REW) ou  (FF) pendant la lecture d'un film.

 Les formats DivX DRM, multi-audio et sous-titrage codé ne sont pas pris en charge.

 Le pare-feu de votre ordinateur doit permettre l'accès au gestionnaire de partage Samsung PC Share Manager.

 Lorsque vous utilisez le mode **Media Play** par l'intermédiaire d'une connexion à un réseau, selon les fonctions du serveur :

- La méthode de tri peut varier.
- La fonction de recherche de scène peut ne pas être prise en charge.
- La fonction **Lecture continue**, qui permet la reprise de la lecture d'une vidéo, pourrait ne pas être prise en charge.
 - La fonction **Lecture continue** ne prend pas en charge plusieurs utilisateurs. (Elle ne garde en mémoire que l'emplacement où l'utilisateur le plus récent a interrompu la lecture.)
- Les touches  (REW),  (FF) ou  (Pause) pourraient ne pas fonctionner selon l'information sur le contenu.
- Si vous constatez un problème de sautillerment de fichier pendant la lecture d'une vidéo par le biais d'un réseau sans fil, nous recommandons l'utilisation d'un réseau câblé.

 Il est possible que cela ne fonctionne pas correctement avec des fichiers multimédias non autorisés.

 À savoir avant d'utiliser **Media Play**

- Le MTP (protocole de transfert de média) n'est pas pris en charge.
- Le système de fichier prend en charge FAT16, FAT32 et NTFS.
- Certains types de caméra numérique et de dispositif audio USB pourraient être incompatibles avec ce téléviseur.
- Media Play ne prend en charge que les dispositifs USB à mémoire de grande capacité (MSC). Le dispositif MSC (« Mass Storage Class ») est un dispositif de mémoire de grande capacité en bloc seulement. Parmi les exemples de MSC, on trouve les disques Thumb, les lecteurs de cartes Flash et USB HDD (USB HUB n'est pas pris en charge). Les appareils doivent être branchés directement dans le port USB du téléviseur.
- Avant de brancher le dispositif au téléviseur, veiller à effectuer une copie de sauvegarde des fichiers afin d'éviter toute perte ou dommage. SAMSUNG ne saurait être tenue responsable des dommages aux fichiers ou de perte de données.
- Branchez un USB HDD au port dédié, le port **USB 1 (HDD)**.
- Ne débranchez pas le dispositif USB pendant son chargement.
- Plus la résolution de l'image est élevée, plus elle prend du temps à s'afficher à l'écran.
- La résolution JPEG maximale prise en charge est 15360 X 8640 pixels.
- Le message « Le format de fichier ne peut pas être pris en charge » s'affiche.
- Si la clé de tri est l'affichage de base, chaque dossier peut afficher jusqu'à 1000 fichiers.
- Les fichiers MP3 protégés par DRM, téléchargés de sites payants, ne peuvent être lus. La gestion des droits numériques (DRM) est une technologie qui soutient la création, la distribution et la gestion du contenu de façon intégrée et globale, notamment par la protection des droits et intérêts des fournisseurs de contenu, la prévention de la copie illégale du contenu, ainsi que la gestion de la facturation et des règlements.
- Si plus de deux dispositifs PTP sont branchés, vous ne pouvez en utiliser qu'un seul à la fois.
- Si plus de deux dispositifs à mémoire MSC sont branchés, il se peut que certains ne soient pas détectés. Les dispositifs USB très énergivores (plus de 500 mA ou 5 V) pourraient ne pas être pris en charge.
- En cas de surcharge, un message d'avertissement s'affiche pendant le branchement ou l'utilisation d'un appareil USB, l'appareil pourrait ne pas être reconnu ou ne pas fonctionner correctement.
- Si le téléviseur ne reçoit aucune donnée durant la période fixée à partir de l'option **Délai protect. auto.**, l'écran de veille sera lancé.
- Le mode d'économie d'énergie de certains disques durs externes peut être activé automatiquement lorsqu'ils sont branchés au téléviseur.
- Si un câble de rallonge USB est utilisé, l'appareil USB pourrait ne pas être reconnu ou les fichiers sur l'appareil pourraient ne pas être lus.
- Si le dispositif USB branché au téléviseur n'est pas reconnu, la liste des fichiers dans le dispositif est corrompue ou qu'un fichier dans la liste n'est pas lu, branchez le dispositif USB à un ordinateur, formatez-le et vérifiez la connexion.
- Si un fichier supprimé sur l'ordinateur est toujours présent lorsque vous exécutez la fonction Media Play, supprimez le fichier de façon permanente sur l'ordinateur à l'aide de l'option « Vider la corbeille ».

Page-écran

Déplacez-vous au fichier voulu à l'aide des touches haut/bas/droite/gauche puis appuyez sur la touche ENTER  ou  (Lecture). Le fichier est lu.

 Prend en charge les options **Afficher les app.** et **Accueil** dans la page d'accueil **Media Play**.

Information:
Vous pouvez vérifier le nom du fichier sélectionné et le nombre de fichiers et de pages.





Section de classement de la liste : Affiche le critère de classement.



 Le critère de classement varie en fonction du contenu.



Section Liste des fichiers : Vous pouvez confirmer les fichiers et groupes de fichiers classés par catégories.









Touches de fonction

-  Rouge (**Changer disp.**): Permet de sélectionner un appareil branché.
-  Verte (**Préférence**): Spécifie la préférence pour le fichier. (Non pris en charge en affichage de base)
-  Jaune (**Sélectionner**): Sélectionne plusieurs fichiers à partir d'une liste. Les fichiers sélectionnés sont marqués d'un symbole.
-  Bleu (**Tri**): Sélectionne la liste de classement.
-  Outils: Permet d'afficher le menu d'options.

 Utilisez la touche  (REW) ou  (FF) pour afficher la page suivante ou précédente de la liste des fichiers.

Vidéos

Lecture d'un fichier vidéo

1. Appuyez sur la touche  ou  pour sélectionner **Vidéos**, puis sur ENTER  dans le menu **Media Play**.
2. Appuyez sur la touche / / /  pour choisir la vidéo dans la liste des fichiers.
3. Appuyez sur la touche ENTER  ou sur la touche  (Lecture).
 - Le fichier sélectionné est affiché en tête de liste avec sa durée de lecture.
 - Si la durée de la vidéo est inconnue, la durée de lecture et la barre de progression ne sont pas affichées.
 - Pendant la lecture vidéo, vous pouvez faire une recherche à l'aide des touches  et .

 Dans ce mode, vous pouvez regarder des séquences cinématographiques d'un jeu, mais vous ne pouvez pas faire jouer le jeu.

- Formats de sous-titre pris en charge

Nom	Extension de fichier	Format
MPEG-4 time-based text	.txt	XML
SAMI	.smi	HTML
SubRip	.srt	à chaînes
SubViewer	.sub	à chaînes
Micro DVD	.sub ou .txt	à chaînes



Fonctions avancées

- Formats vidéo compatibles

Extension de fichier	Contenant	Codec Vidéo	Résolution	Fréquence de trames (image/sec)	Débit binaire (Mbps)	Compression / décompression audio
*.avi *.mkv	AVI MKV	Divx 3.11 / 4.x / 5.1 / 6.0	1920x1080	6 ~ 30	8	MP3 / AC3 / LPCM / ADPCM / DTS Core
		XviD	1920x1080	6 ~ 30	8	
		H.264 BP / MP / HP	1920x1080	6 ~ 30	25	
		MPEG4 SP / ASP	1920x1080	6 ~ 30	8	
		Motion JPEG	800x600	6 ~ 30	8	
*.asf	ASF	Divx 3.11 / 4.x / 5.1 / 6.0	1920x1080	6 ~ 30	8	MP3 / AC3 / LPCM / ADPCM / WMA
		XviD	1920x1080	6 ~ 30	8	
		H.264 BP / MP / HP	1920x1080	6 ~ 30	25	
		MPEG4 SP / ASP	1920x1080	6 ~ 30	8	
		Motion JPEG	800x600	6 ~ 30	8	
*.wmv	ASF	Window Media Video v9	1920x1080	6 ~ 30	25	WMA
*.mp4	MP4	H.264 BP / MP / HP	1920x1080	6 ~ 30	25	MP3 / ADPCM / AAC
		MPEG4 SP / ASP	1920x1080	6 ~ 30	8	
		XVID	1920x1080	6 ~ 30	8	
*.3gp	3GPP	H.264 BP / MP / HP	1920x1080	6 ~ 30	25	ADPCM / AAC / HE-AAC
		MPEG4 SP / ASP	1920x1080	6 ~ 30	8	
*.vro	VRO VOB	MPEG1	1920x1080	24 / 25 / 30	30	AC3 / MPEG / LPCM
		MPEG2	1920x1080	24 / 25 / 30	30	
*.mpg *.mpeg	PS	MPEG1	1920x1080	24 / 25 / 30	30	AC3 / MPEG / LPCM / AAC
		MPEG2	1920x1080	24 / 25 / 30	30	
		H.264	1920x1080	6 ~ 30	25	
*.ts *.tp *.trp	TS	MPEG2	1920x1080	24 / 25 / 30	30	AC3 / AAC / MP3 / DD+ / HE-AAC
		H.264	1920x1080	6 ~ 30	25	
		VC1	1920x1080	6 ~ 30	25	

Autres restrictions

REMARQUE

- Si un problème survient avec le contenu d'un codec, le codec ne sera pas pris en charge.
- Si l'information sur un conteneur est incorrecte et que le fichier reçoit une erreur, le conteneur ne pourra pas être lu correctement.
- Il pourrait ne pas y avoir de son ou d'image si le contenu a une fréquence de trames ou un débit binaire standard plus élevé que les images/sec compatibles données dans le tableau ci-dessus.
- Si le tableau d'index reçoit une erreur, la fonction Recherche (Saut) n'est pas prise en charge.

Décodeur vidéo	Décodeur audio
<ul style="list-style-type: none"> • Prend en charge jusqu'à H.264, Niveau 4.1 • H.264 FMO / ASO / RS, VC1 SP / MP / AP L4 et AVCHD ne sont pas pris en charge. • XVID, MPEG4 SP, ASP : <ul style="list-style-type: none"> - Moins de 1280 x 720 : 60 images maximum - Plus de 1280 x 720 : 30 images maximum • GMC 2 et supérieur n'est pas pris en charge. • H.263 n'est pas pris en charge. • Seul Samsung Techwin MJPEG est pris en charge. 	<ul style="list-style-type: none"> • Prend en charge jusqu'à WMA 7, 8, 9, STD • WMA 9 PRO ne prend pas en charge 2 chaînes de plus que multicanaux ou l'audio sans perte. • Le taux d'échantillonnage WMA 22050Hz mono n'est pas pris en charge.

Lecture d'un film en continu (reprendre la lecture)

Si vous quittez la fonction de lecture d'un film, vous pourrez en reprendre le visionnement au moment où il s'est arrêté.

 Si vous appuyez sur la touche ENTER  (**Scène**) pendant la lecture du fichier, vous pouvez explorer la scène divisée en cinq chapitres.

1. Appuyez sur la touche ◀ ou ▶ pour sélectionner dans la liste des fichiers celui que vous souhaitez lire en continu.
2. Appuyez sur la touche ▶ (Lecture)/ ENTER .
3. Appuyez sur la touche bleue pour sélectionner **Lecture continue** (Reprendre la lecture). La lecture du film reprend à l'endroit où il a été arrêté.

 La touche bleue est disponible lorsque vous reprenez une lecture.

 Si la fonction **Rappel lecture cont. Film** a été **On** dans le menu **Paramètres**, un message éclair s'affiche lorsque vous reprenez la lecture du film.

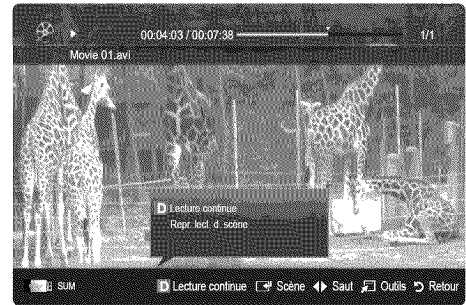

Musique

Lecture musicale

1. Appuyez sur la touche ◀ ou ▶ pour sélectionner **Musique**, puis sur ENTER  dans le menu **Media Play**.
2. Appuyez sur la touche ◀/▶/▲/▼ pour choisir le fichier musical dans la liste des fichiers.
3. Appuyez sur la touche ENTER  ou sur la touche ▶ (Lecture).
 - Pendant la lecture de fichiers musicaux, vous pouvez faire une recherche à l'aide des touches ◀ et ▶.
 - Les touches ◀◀ (REW) et ▶▶ (FF) ne fonctionnent pas pendant la lecture.

 N'affiche que les fichiers dont les extensions sont MP3 et PCM. Les fichiers comportant d'autres extensions ne sont pas affichés, même s'ils sont mémorisés sur le même dispositif USB.

 Si le son semble anormal pendant la lecture de fichiers MP3, réglez les options **Égaliseur** du menu **Son**. (Un fichier MP3 surmodulé peut être à l'origine des problèmes sonores)

Création de ma liste d'écoute

1. Appuyez sur la touche ◀/▶/▲/▼ pour choisir les pistes que vous voulez ajouter, puis appuyez sur la touche **TOOLS**.
2. Sélectionnez **Aj. Ma liste d'écoute**.
3. Lorsque le menu **Ajouter ma liste d'éc.** s'affiche, choisissez **Ma nouvelle liste d'éc.**

 Pour ajouter de la musique à une ancienne liste, il suffit de sélectionner la liste d'écoute à laquelle vous voulez ajouter de la musique.

4. La nouvelle liste de lecture, ou celle mise à jour, figurera sur la page principale de l'option **Musique**.

Lecture de ma liste d'écoute

En sélectionnant le dossier **Ma liste d'éc.**, les fichiers sont lus automatiquement. Appuyez sur la touche ▲ ou ▼ pour sélectionner un fichier musical différent dans la liste.



Fonctions avancées

Photos

Lecture d'une photo (ou d'un Diaporama)

- Appuyez sur la touche ◀ ou ▶ pour sélectionner **Photos**, puis sur ENTER [↵] dans le menu **Media Play**.
- Appuyez sur la touche ◀/▶/▲/▼ pour choisir le fichier photo dans la liste des fichiers.
- Appuyez sur la touche ENTER [↵] ou sur la touche ▶ (Lecture).
 - Pendant l'affichage d'une photo, appuyez sur la touche ▶ (Lecture) / ENTER [↵] de la télécommande pour lancer le diaporama.
 - Tous les fichiers de la section Liste des fichiers feront partie du diaporama.
 - Pendant le diaporama, les fichiers s'affichent dans l'ordre.

✎ Il est possible de lire les fichiers musicaux automatiquement au cours du diaporama si la fonction **Musique de fond** est à **On**.

✎ Le **Mode mus. de fond** ne peut pas être changé avant que la musique de fond soit complètement chargée.



Lecture de plusieurs fichiers

Lecture des fichiers vidéo/musicaux/photos sélectionnés

- Appuyez sur la touche jaune pour choisir la vidéo dans la liste des fichiers.
- Répétez la procédure ci-dessus pour choisir plusieurs fichiers.

REMARQUE

- Le symbole ✓ s'affiche à la gauche des fichiers choisis.
- Appuyez sur la touche jaune pour annuler la sélection.
- Pour désélectionner tous les fichiers sélectionnés, appuyez sur la touche TOOLS et choisissez **Désélect. Tout**.

- Appuyez sur la touche TOOLS et sélectionnez **Lire contenu sélect.**



Lecture d'un groupe de fichiers vidéo/musicaux/photos

- Déplacez-vous sur n'importe quel fichier dans le groupe désiré lorsque la liste de fichiers est affichée.
- Appuyez sur la touche TOOLS et sélectionnez **Lire groupe courant.**

Fonctions supplémentaires - Media Play

Classement de la liste de fichiers

Appuyez sur la touche bleue dans la liste de fichiers pour classer les fichiers.

Catégorie	Fonction	Vidéos	Musique	Photos
Aff. de base	Affiche le dossier en entier. Vous pouvez afficher la photo en sélectionnant le dossier.	▼	▼	▼
Titre	Les fichiers sont classés par titre, par ordre de symbole/numéro/alphabétique/spécial.	▼	▼	▼
Préférence	Les fichiers sont classés et affichés en ordre de préférence. Vous pouvez modifier la préférence d'un fichier à partir de la liste de fichiers en appuyant sur la touche verte.	▼	▼	▼
Plus anciens	Les fichiers sont classés et affichés par date à partir des plus anciens.	▼		▼
Plus récents	Les fichiers sont classés et affichés par date à partir des plus récents.	▼		▼
Artiste	Permet de classer les fichiers musicaux en ordre alphabétique de l'artiste.		▼	
Album	Permet de classer les fichiers musicaux en ordre alphabétique de l'album.		▼	
Genre	Les fichiers musicaux sont classés par genre.		▼	
Ambiance	Les fichiers musicaux sont classés par ambiance. Il est possible de modifier l'information relative à l'ambiance.		▼	
P. mois	Les photos sont classées et lues par ordre de mois.			▼

Options du menu de lecture de Vidéo/Musique/Photos

Durant la lecture d'un fichier, appuyez sur la touche **TOOLS**.

Catégorie	Fonction	Vidéos	Musique	Photos
Titre	Vous pouvez vous déplacer directement à un autre titre.	▼		
Mode de répétition	Vous pouvez lire des fichiers musicaux et des films à répétition.	▼	▼	
Image Format (Mode1 / Mode2 / Original)	Vous pouvez régler le format de l'image selon vos préférences.	▼		
Réglage de l'image	Vous pouvez régler la position de l'image. (p. 16, 17, 18)	▼		▼
Réglage du son	Vous pouvez régler le son. (p. 19, 20)	▼	▼	▼
Réglage des sous-titres	Vous pouvez ajouter des sous-titres pendant la lecture d'une vidéo. Cette fonction est disponible seulement si le fichier contenant les sous-titres a le même nom que le fichier vidéo.	▼		
Audio	Vous pouvez regarder une vidéo dans l'une des langues prises en charge, au besoin. Cette fonction n'est disponible que lorsque des fichiers en continu prenant en charge de nombreux formats audio sont lus.	▼		
Arrêter le diaporama / Dém. Diaporama	Il est possible de lancer ou d'arrêter un diaporama.			▼
Vitesse du diap.	Vous pouvez sélectionner la vitesse du diaporama pendant la lecture de ce dernier.			▼
Effet diaporama	Vous pouvez choisir entre différents effets diaporamas.			▼
Musique de fond	Vous pouvez choisir la musique de fond en regardant un diaporama.			▼
Zoom	Il est possible de zoomer les images en mode plein écran.			▼
Rotation	Il est possible de faire tourner les images en mode plein écran.			▼
Arr.-plan acc.	Vous pouvez déplacer le fichier sur le bureau Media Play .			▼
Information	Vous pouvez consulter les informations détaillées à propos du fichier lu.	▼	▼	▼

Paramètres

Utilisation du menu Configuration

- **Régl. d'arrière-plan:** Sélectionne l'arrière-plan que vous voulez afficher.
- **Rappel lecture cont. Film (Resume Play) (On / Off) :** Sélectionnez cette fonction pour afficher le message éclair d'aide pour la lecture de film en continu.
- **Obtenir code enreg. vidéo s. dem. DivX®:** Affiche le code d'enregistrement autorisé pour le téléviseur. Branchez-vous sur le site Web DivX et ouvrez un compte personnel pour télécharger le fichier d'enregistrement VOD. L'enregistrement se confirme lorsque vous lisez l'enregistrement de vidéo sur demande à l'aide de la fonction Media Play.
 Pour de plus amples renseignements sur la vidéo-sur-demande DivX®, visitez www.DivX.com.
- **Obtenir code désact. vidéo s. dem. DivX®:** Le code de désactivation de l'enregistrement s'affiche si la vidéo sur demande DivX® n'est pas enregistrée. Si vous exécutez cette fonction sans avoir enregistré la vidéo sur demande DivX®, l'enregistrement en cours est désactivé.
- **Information:** Sélectionnez cette option pour visualiser l'information sur le dispositif branché.

Qu'est-ce qu'Anynet+?

Anynet+ est une fonction qui permet, à l'aide de la télécommande Samsung, de commander tous les appareils audiovisuels Samsung raccordés. Le système Anynet+ peut être utilisé uniquement avec les appareils Samsung dotés de la fonction Anynet+. Pour vérifier si un appareil Samsung en est pourvu, vérifiez la présence d'un logo Anynet+ sur celui-ci.

Branchement à une chaîne de cinéma maison Samsung

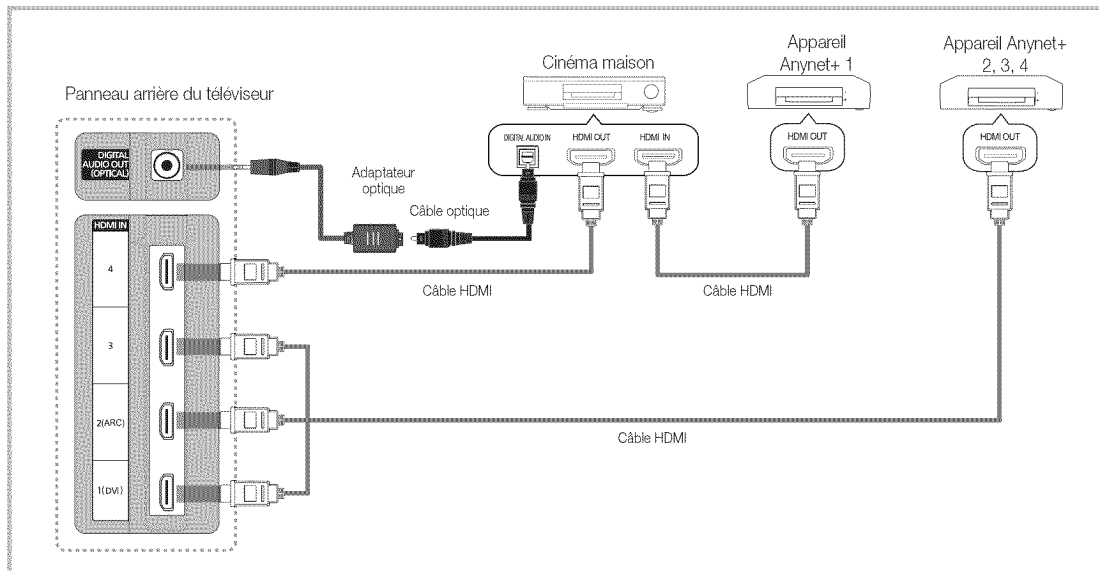

1. Raccordez la prise HDMI IN(1(DVI), 2(ARC), 3 ou 4) du téléviseur à la prise de sortie HDMI OUT de l'appareil Anynet+ correspondant à l'aide du câble HDMI.
2. Raccordez la prise HDMI IN de la chaîne de cinéma maison à la prise HDMI OUT de l'appareil Anynet+ correspondant à l'aide d'un câble HDMI.

REMARQUE

- Branchez le câble optique entre la prise de sortie DIGITAL AUDIO OUT (OPTICAL) du téléviseur et la prise d'entrée audio numérique de la chaîne de cinéma maison.
- La fonction ARC active la sortie numérique du son à partir de la prise HDMI IN 2(ARC) et ne peut être utilisée que lorsque le téléviseur est branché à un récepteur audio prenant en charge la fonction ARC.
- Si vous procédez au branchement ci-dessus, la prise optique n'offre que deux canaux audio. Vous entendrez du son uniquement au niveau des haut-parleurs gauche et droit avant de votre chaîne de cinéma maison et du caisson d'extrêmes graves. Pour avoir le son en 5.1 canaux, branchez la prise de sortie DIGITAL AUDIO OUT (OPTICAL) du récepteur DVD ou satellite (c.-à-d. l'appareil Anynet 1 ou 2) directement à l'amplificateur ou à la chaîne de cinéma maison, et non au téléviseur.
- Vous ne pouvez brancher qu'une seule chaîne de cinéma maison.
- Vous pouvez utiliser un câble HDMI pour brancher un appareil Anynet+. Certains câbles HDMI ne prennent pas en charge les fonctions Anynet+.
- Anynet+ fonctionne lorsque l'appareil audiovisuel compatible Anynet+ est en mode Veille ou Activé.
- Anynet+ prend en charge un maximum de 12 appareils audio-vidéo. Notez que vous pouvez connecter jusqu'à trois appareils de même type.



Menu Anynet+

Le menu Anynet+ varie selon le type et l'état des appareils Anynet+ branchés au téléviseur.

Menu Anynet+	Description
Regarder téléviseur	Passage du mode Anynet+ au mode de télédiffusion.
Liste appareils	Affiche la liste des appareils Anynet+.
MENU (nom_appareil)	Affiche les menus des appareils branchés. Par exemple, si un enregistreur DVD est branché, le menu du disque de celui-ci s'affiche.
INFO (non_appareil)	Affiche les menus de lecteur des appareils branchés. Par exemple, si un enregistreur DVD est branché, le menu de lecture du disque de celui-ci s'affiche.
Enregistrement: (*recorder)	Lance aussitôt l'enregistrement sur l'enregistreur. (Disponible seulement pour les appareils avec fonction d'enregistrement.)
Arrêter l'enregistrement: (*recorder)	Arrête l'enregistrement.
Récepteur	Le son est émis par le récepteur.

Si plusieurs appareils d'enregistrement sont branchés, ils s'affichent comme (*recorder). Si un seul appareil est branché, il est représenté comme suit : (*nom_appareil).

Configuration de la fonction Anynet+

 MENU  → Application → Anynet+ (HDMI-CEC) → ENTER 

■ Configuration

Anynet+ (HDMI-CEC) (Off / On): Pour utiliser la fonction Anynet+, le **Anynet+ (HDMI-CEC)** doit être **On**.



 Lorsque la fonction **Anynet+ (HDMI-CEC)** est désactivée, toutes les opérations Anynet+ connexes sont désactivées.

Arrêt automatique (Non / Oui): Configuration d'un appareil Anynet+ pour qu'il s'arrête automatiquement à la mise hors tension du téléviseur.

 La source active du téléviseur doit être réglée à TV pour utiliser la fonction Anynet+.

 Si un appareil est en mode d'enregistrement, il sera mis hors tension.

Permutation entre appareils Anynet+

- La liste des appareils Anynet+ branchés au téléviseur s'affiche.
 -  S'il est impossible de trouver l'appareil désiré, appuyez sur la touche rouge pour rafraîchir la liste.
- Sélectionnez un canal et appuyez sur la touche ENTER . Vous pouvez maintenant choisir l'appareil sélectionné.
 -  Ce n'est qu'après avoir réglé **Anynet+ (HDMI-CEC)** à **On** dans le menu **Application** que la **Liste appareils** s'affiche.
 - La permutation vers l'appareil sélectionné peut prendre jusqu'à deux minutes. Il n'est pas possible d'annuler l'opération de permutation.
 - Si vous avez sélectionné un appareil externe en appuyant sur la touche **SOURCE**, vous ne pouvez pas utiliser la fonction Anynet+. Assurez-vous de commuter vers l'appareil Anynet+ à l'aide de la **Liste appareils**.

Fonctions avancées

Enregistrement

Vous pouvez enregistrer une émission télévisée à l'aide d'un enregistreur Samsung.

1. Sélectionnez **Enregistrement**.



Lorsque plus de deux appareils d'enregistrement sont branchés

- Lorsque plusieurs appareils sont connectés, les appareils d'enregistrement sont indiqués. Sélectionnez l'appareil d'enregistrement voulu dans la **Liste appareils**.



Lorsque l'appareil d'enregistrement n'est pas affiché, sélectionnez **Liste appareils** et appuyez sur la touche rouge pour rechercher les appareils.

2. Appuyez sur la touche **EXIT** pour quitter le menu.



Il est possible d'enregistrer les trains binaires source en choisissant **Enregistrement**: (nom_appareil).



Appuyez sur la touche  (REC) pour enregistrer ce que vous écoutez présentement. Si vous regardez une vidéo sur un autre appareil, la vidéo de cet appareil est enregistrée.



Avant d'enregistrer, vérifiez si la prise d'antenne est correctement branchée à l'appareil enregistreur. Pour brancher correctement une antenne à un appareil d'enregistrement, consultez le guide d'utilisation de l'appareil.

Écoute par l'intermédiaire d'un récepteur

Il est à présent possible d'écouter le son par l'intermédiaire d'un récepteur (par ex., cinéma maison) au lieu des **Haut-parleur TV**.

1. Sélectionnez **Récepteur** et **On**.

2. Appuyez sur la touche **EXIT** pour quitter le menu.

- Si votre récepteur ne prend en charge que le son, il peut ne pas figurer dans la liste des appareils.
- Le récepteur fonctionne lorsque la prise d'entrée optique est reliée à la prise de sortie optique **DIGITAL AUDIO OUT (OPTICAL)** du téléviseur.
- Lorsque le récepteur (p. ex., cinéma maison) est activé, il est possible d'entendre le son provenant de la prise optique du téléviseur. Lorsque le téléviseur émet des signaux numériques (air), il transmet le son en 5.1 canaux au récepteur. Lorsque la source est un composant numérique, comme un lecteur DVD, et que ce dernier est branché au téléviseur à l'aide d'un câble HDMI, seul un son deux canaux sera émis par le récepteur de la chaîne.

REMARQUE

- Vous ne pouvez commander les appareils Anynet+ qu'à l'aide de la télécommande, et non les touches du téléviseur.
- Il est possible que la télécommande du téléviseur ne fonctionne pas dans certaines conditions. Le cas échéant, sélectionnez à nouveau l'appareil Anynet+.
- Les fonctions Anynet+ ne fonctionnent pas avec des produits d'autres marques.

Utilisation de la fonction ARC

Vous pouvez écouter le son par l'intermédiaire d'un récepteur branché à un câble HDMI sans qu'un câble optique séparé soit nécessaire.

1. Sélectionnez **Récepteur** et **On**.

2. Appuyez sur la touche **EXIT** pour quitter le menu.



Pour utiliser la fonction ARC, un récepteur prenant en charge les fonctions HDMI-CEC et ARC doit être branché au port **HDMI IN 2 (ARC)**.



Pour désactiver la fonction ARC, réglez **Récepteur** à **Off**. Même si le téléviseur transmet en permanence le signal ARC, le récepteur ne pourra pas le capter.



Dépannage de la fonction Anynet+

Problème	Solution possible
Anynet+ ne fonctionne pas.	<ul style="list-style-type: none"> • Vérifier si l'appareil est bien un appareil Anynet+. Le système Anynet+ ne prend en charge que les appareils Anynet+. • Vous ne pouvez brancher qu'un seul récepteur (cinéma maison). • Vérifiez si le cordon d'alimentation de l'appareil Anynet+ est bien branché. • Vérifiez les branchements des câbles vidéo/audio/HDMI de l'appareil Anynet+. • Vérifier si Anynet+ (HDMI-CEC) est On dans le menu Configuration d'Anynet+. • Vérifier si la télécommande est en mode TV. • Vérifiez si la télécommande est en mode Anynet+ compatible. • Anynet+ ne fonctionne pas dans certaines situations. (recherche de canaux, utilisation Media Play ou Prêt à l'emploi (mise en marche initiale), etc.) • Au moment du branchement ou du débranchement du câble HDMI, s'assurer d'effectuer une nouvelle détection des appareils ou de mettre le téléviseur hors tension et le redémarrer. • Vérifiez si la fonction Anynet+ de l'appareil Anynet+ est activée.
Je souhaite lancer Anynet+.	<ul style="list-style-type: none"> • Vérifiez si l'appareil Anynet+ est correctement branché au téléviseur et si le Anynet+ (HDMI-CEC) est réglé sur On dans le menu Configuration d'Anynet+. • Appuyez ensuite sur la touche TOOLS pour afficher le menu Anynet+ et sélectionner le menu désiré.
Je souhaite quitter Anynet+.	<ul style="list-style-type: none"> • Sélectionner Regarder téléviseur dans le menu Anynet+. • Appuyez sur la touche SOURCE de la télécommande du téléviseur pour sélectionner un appareil autre qu'un appareil Anynet+. • Appuyez sur les touches ▼ CH ▲, PRE-CH et FAV.CH pour changer de mode au téléviseur. (Remarque : le bouton des canaux ne fonctionne que si aucun appareil à syntoniseur intégré Anynet+ n'est branché.)
Le message « Connexion à l'appareil Anynet+... » s'affiche à l'écran.	<ul style="list-style-type: none"> • Vous ne pouvez pas utiliser la télécommande pendant la configuration d'Anynet+ ou pour la permutation vers un mode de visionnement. • Utilisez la télécommande lorsque le réglage d'Anynet+ ou la permutation vers le mode de visionnement sont terminés.
L'appareil Anynet+ ne fonctionne pas en mode lecture.	<ul style="list-style-type: none"> • Vous ne pouvez pas utiliser la fonction lecture lorsque le mode Prêt à l'emploi (mise en marche initiale) est en cours d'exécution.
L'appareil branché n'est pas affiché.	<ul style="list-style-type: none"> • Vérifiez si l'appareil prend en charge les fonctions Anynet+. • Vérifier si le câble HDMI est correctement branché. • Vérifier si Anynet+ (HDMI-CEC) est On dans le menu Configuration d'Anynet+. • Rechercher les appareils Anynet+ de nouveau. • Seul le câble HDMI permet de brancher un appareil Anynet+. Certains câbles HDMI ne prennent pas en charge les fonctions Anynet+. • Répéter le balayage de détection si la connexion a été interrompue suite à une interruption de l'alimentation ou que le câble HDMI a été déconnecté.
L'émission ne peut pas être enregistrée.	<ul style="list-style-type: none"> • Vérifier si la prise d'antenne sur l'appareil enregistreur est branchée correctement.
Le récepteur n'émet pas le son provenant du téléviseur.	<ul style="list-style-type: none"> • Branchez le câble optique entre le téléviseur et le récepteur. • La fonction ARC active la sortie numérique du son à partir de la prise HDMI IN 2(ARC) et ne peut être utilisée que lorsque le téléviseur est branché à un récepteur audio prenant en charge la fonction ARC.

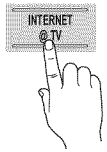
Démarrage avec Internet@TV



Internet@TV permet d'utiliser des contenus et services utiles et divertissants directement du Web sur votre téléviseur.

 MENU  → Application → Affichage contenu → Internet@TV → ENTER 

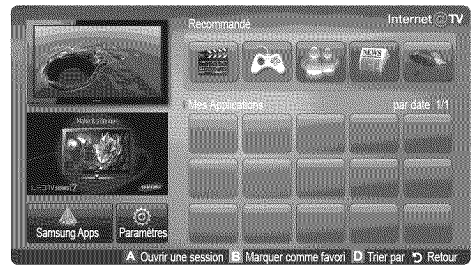

REMARQUE

- Vous devez configurer les réglages du réseau avant d'utiliser l'option **Internet@TV**. Pour de plus amples renseignements, reportez-vous à la section « Connexion au réseau » (p. 29).
- Les polices non prises en charge dans le contenu du fournisseur ne seront pas affichées normalement.
- Le service pourrait être lent et/ou il pourrait y avoir des interruptions selon la condition du réseau.
- Selon la région, il est possible que l'anglais soit la seule langue prise en charge pour les services d'objet fenêtre.
- Cette fonction n'est pas disponible partout.
- Si vous éprouvez des problèmes lors de l'utilisation d'une application, veuillez communiquer avec le fournisseur du contenu.
- Selon les circonstances du fournisseur de contenu, les mises à jour de l'application ou l'application elle-même pourraient être abandonnées.
- Selon le pays, il est possible que vous n'ayez qu'un accès limité à certaines applications ou qu'elles ne soient pas prises en charge.

Page-écran

Écran du téléviseur : Affiche le canal en cours.

Information : Affiche les avis, les nouvelles applications et la publicité offerts par les présentations de produits Samsung.

Application service (Service de l'application) : Faites l'expérience de divers services offerts par Samsung.

Réglages **Internet@TV** : Modifiez et configurez des applications et les réglages **Internet@TV**.

Recommandé

Mes Applications par date 1/1

Samsung Apps Paramètres

Applications recommandées : Affiche le service recommandé par Samsung. Vous ne pouvez pas ajouter ou supprimer un service de cette liste.

Applications téléchargées : Affiche les applications téléchargées à partir de la boutique d'application en ligne Samsung Apps.

Commandes :

- **A Rouge (Ouvrir une session)**: Pour ouvrir une session **Internet@TV**.
- **B Verte (Marquer comme favori)**: Pour ajouter l'application dans vos favoris.
- **D Bleu (Trier par)**: Pour classer les applications.
- **Retour**: Pour revenir au menu précédent.

 Les touches de couleur pourraient fonctionner de façon différente selon l'application.

Ouverture de session

Pour les applications qui contiennent plusieurs comptes, utilisez les touches ◀ et ▶ pour accéder aux différents comptes.



- ✎ Afin de rendre votre expérience avec les applications plus agréable, enregistrez-vous ou ouvrez une session.
- ✎ Reportez-vous à la section **Configuration** → **ID Internet@TV** → **Création**.
- 1. Appuyez sur la touche rouge sur la page d'accueil **Internet@TV**.
- 2. Sélectionnez le **compte utilisateur** voulu, puis appuyez sur la touche **ENTER** .
 - ✎ Appuyez sur la touche rouge pour créer un compte; la fenêtre de création d'un compte s'affiche alors à l'écran.
- 3. Après avoir choisi **Compte utilisateur**, entrez le **Mot de passe** au moyen des touches numériques de la télécommande.
 - ✎ Une fois l'enregistrement réussi, le **Compte utilisateur** sera affiché à l'écran.

Configuration d'Internet@TV

Paramètres

Créez des noms d'utilisateur et configurez les paramètres Internet@TV à partir de cet écran. Mettez les paramètres en surbrillance à l'aide des touches ▲ et ▼ puis appuyez sur la touche **ENTER** .

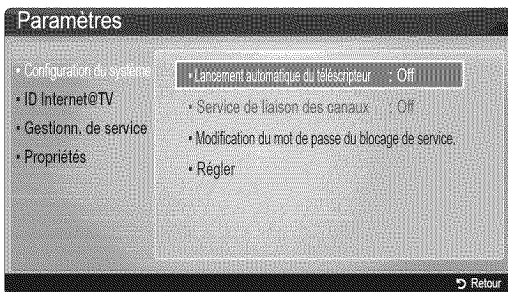

■ Configuration du système

Lancement automatique du téléscripteur (Off / On): Active ou désactive l'**exécution automatique du message défilant** au moment de la mise sous tension du téléviseur.

✎ L'application **Message défilant** permet d'obtenir des nouvelles, la météo et les cotes de la bourse. Pour utiliser cette fonction, vous devez télécharger l'application **Message défilant** sur **Internet@TV**.

✎ Selon le pays, il est possible que vous n'ayez qu'un accès limité à l'application **Message défilant** ou que celle-ci ne soit pas prise en charge.

Service de liaison des canaux (Off / On): Certains canaux prennent en charge les applications sous la forme de service de données Internet, vous permettant d'accéder à Internet tout en regardant une émission.

✎ Disponible seulement lorsque prise en charge par le diffuseur.

Régler: Rétablit les réglages d'Internet@TV aux paramètres par défaut réglés en usine.

Modification du mot de passe du blocage de service.

✎ Le mot de passe par défaut est « 0-0-0-0 ».

✎ Si vous oubliez le mot de passe que vous avez créé, appuyez sur les touches de la télécommande dans l'ordre suivant pour rétablir le mot de passe à « 0-0-0-0 »: **POWER (off)** → **MUTE** → **8** → **2** → **4** → **POWER (on)**.

■ ID Internet@TV

Utilisez ce menu pour créer ou supprimer un compte. Vous pouvez y gérer votre compte incluant les renseignements sur le compte contenu sur le site.

✎ Le compte est créé uniquement pour Internet@TV.

Créer: Crée un compte et le lie aux services d'applications voulus.

✎ REMARQUE

- Le nombre maximal de caractères est 10.
- Le nombre maximal de caractères est 8.

Fonctions avancées

Création d'un ID Internet@TV

Avant de créer un **Compte utilisateur**, vous devriez d'abord télécharger l'application sur **Samsung Apps**.

1. À l'aide de la touche ▲/▼/◀/▶, sélectionnez **Paramètres**. Appuyez sur la touche ENTER .
2. Appuyez sur la touche ▼ pour sélectionner **ID Internet@TV**, puis appuyez sur ENTER  ou la touche ▶.
3. Sélectionnez **Créer**. Le pavé s'affiche.
4. Le pavé s'affiche à l'écran.





Utilisation du clavier

Si vous appuyez sur la touche – de la télécommande tout en utilisant le clavier visuel, vous pouvez modifier la zone de texte (Minuscules, Majuscules, Chiffres et Icônes).

Vous pouvez utiliser l'écran visuel dans plusieurs applications Internet@TV.

Voici comment entrer les caractères.

- 4-1. Vous voulez, par exemple, saisir l'adresse « 105Chang ».
 - 4-2. Appuyez deux fois sur la touche – de la télécommande pour modifier le mode d'entrée (passer de Minuscules à Chiffres).
 - 4-3. Appuyez sur les touches 1, 0 et 5 en respectant l'ordre numérique.
 - 4-4. Appuyez trois fois sur la touche – de la télécommande pour modifier le mode d'entrée (passer de Chiffres à Majuscules).
 - 4-5. Appuyez trois fois sur la touche 2 de la télécommande pour entrer **C**.
 - 4-6. Appuyez trois fois sur la touche – de la télécommande pour modifier le mode d'entrée (passer de Majuscules à Minuscules).
- 4-7. Utilisez les touches de la télécommande pour saisir le reste de l'adresse « Chang ». Appuyez sur la touche ENTER  une fois terminé.

5. Au moyen des touches numériques, entrez le **Compte utilisateur** et le **Mot de passe**.
 - Le mot de passe doit être composé de chiffres uniquement.
 - Vous pouvez supprimer un caractère saisi à l'aide de la touche PRE-CH.
 - À l'aide de la touche ◀ (REW) ou ▶ (FF), vous pouvez sélectionner une icône à entrer dans le pavé d'icônes.
6. Création d'un compte. Pour utiliser les services du téléviseur Samsung offerts à tous les utilisateurs, il vous suffit de vous connecter en liant le compte utilisateur au code ID du téléviseur. Si vous voulez enregistrer un ID de site de service, sélectionnez **Oui**. La liste **Gestion du site de service** s'affiche.
7. Sélectionnez **Enregistrer** du **Gestion du site de service** que vous désirez, puis appuyez sur la touche ENTER .
8. À l'aide des touches numériques, entrez vos ID de site d'application et mot de passe. Appuyez sur la touche ENTER .
9. Enregistrement réussi. Si vous ajoutez un autre site de service, sélectionnez **Oui**, puis appuyez sur ENTER  pour passer à l'étape 5.
10. Une fois terminé, sélectionnez **OK**. Appuyez sur la touche ENTER .

Gestionnaire

– **Gestion du site de service:** Enregistrez vos

renseignements de connexion pour les sites de service.

– **Chang. mot de p.:** Modifiez le mot de passe du compte.

– **Supprimer:** Supprimez le compte.

- **Gestionn. de service:** Supprime et bloque l'accès à Internet@TV des applications installées.

Blocage: Verrouillez l'application.

 Vous devez entrer un mot de passe pour accéder à une application verrouillée.

Supprimer: Supprimez l'application.

- **Propriétés:** Affiche l'information à propos d'Internet@TV. Utilisez l'option **Vérifiez la vitesse de votre connexion Internet** pour tester la connexion réseau.

Samsung Apps

La boutique d'applications en ligne **Samsung Apps** permet de télécharger des applications qui peuvent être utilisées sur les téléviseurs et appareils audio-vidéo Samsung.

L'utilisateur peut profiter d'une grande variété de contenus comme des vidéos, de la musique, des photos, des jeux, de l'information etc. à l'aide des applications téléchargées.

Des applications supplémentaires seront disponibles ultérieurement.



Utilisation des touches de couleur avec la **Samsung Apps**.

- **Rouge (Ouvrir une session):** Pour ouvrir une session Internet.
- **Verte (Mode Miniature):** Pour modifier le mode d'affichage.
- **Bleu (Trier par):** Pour trier les applications par **En vedette**, **Les plus téléch.**, **Plus récent** ou **Nom**.
- **Retour:** Retour au menu précédent.

Utilisation de la boutique d'applications en ligne Samsung Apps par catégorie

Les catégories suivantes sont disponibles :

- **Quoi de neuf?:** Affiche les toutes dernières applications mises en ligne.
- **Vidéo:** Affiche les différents média vidéos comme des films, des émissions et des courtes vidéos.
- **Jeu:** Affiches les différents jeux tels que le sudoku et les échecs.
- **Sports:** Affiche une variété de média portant sur les sports, comme de l'information sur les matchs, des images et des courtes vidéos.
- **Style de vie:** Affiche une variété de média se rapportant au mode de vie comme de la musique, la gestion des photos et des services communautaires tels que Facebook et Twitter.
- **Information:** Comprend une variété de services d'information comme les nouvelles, la bourse et la météo.
- **Autre:** Contient d'autres services divers.
- **Ma page:** Affiche votre liste d'applications et le solde en caisse virtuel.
 - À compter de juin 2010 (aux États-Unis et en Corée seulement), vous pourrez acheter de l'argent virtuel pour faire l'achat d'applications sur le site tv.samsung.com.
- **Aide:** Si vous avez des questions au sujet de Internet@TV, consultez cette section en premier lieu.

Skype

Skype a créé un petit logiciel qui vous permet de communiquer avec des gens partout dans le monde facilement tout en vous amusant. Grâce à Skype, vous pouvez dire bonjour et rire avec n'importe qui, n'importe où. Si vous utilisez tous les deux Skype, c'est gratuit. Communiquez avec des gens partout dans le monde!

Pour obtenir de plus amples renseignements, téléchargez le manuel d'utilisation de Skype sur le site « www.samsung.com ».



Fonctions avancées

Yahoo



Internet@TV offre une expérience Internet et télévisuelle intégrée grâce au moteur Yahoo!® Widget. Vous pouvez surveiller vos titres financiers, partager des photos avec vos amis et votre famille et suivre les dernières nouvelles et la météo grâce au moteur Yahoo!® Widget.

- Lors de la première exécution d'Internet@TV, on vous demandera de configurer les réglages de base.
- Selon le pays, il est possible que vous n'ayez qu'un accès limité à certaines applications ou qu'elles ne soient pas prises en charge.

Page-écran

- mode Port d'attache



Bannière de bienvenue : Affiche votre profil.

- Bleu (Viewport)**: bascule entre les modes « Viewport » et « Overlay ».
- Jaune (Edit Snippet)**: Pour modifier les entrefilets dans une fenêtre d'aide.
 - En mode Viewport, la vidéo ou le téléviseur est affiché dans une zone à échelle réduite et les graphiques sont à l'extérieur. En mode Overlay, les graphiques sont affichés par dessus l'image du téléviseur ou vidéo.

Dock (Port d'attache) : Affiche les entrefilets.

- Les entrefilets sont des icônes pour le lancement rapide des objets fenêtre.
- Les **PROFILS Widget** et **Widget Gallery** ne peuvent pas être supprimés.

- mode Barre latérale

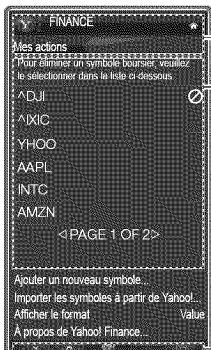

Logo de la fenêtre objet et menu courant.

Liste de contenu :
La sélection courante est mise en surbrillance en bleu.
Affiche la page courante et le nombre total de pages.

Commandes :

- Red (Rouge)** : Ferme l'objet fenêtre. Si vous désirez aller au mode Port d'attache, appuyez sur la touche YAHOO!.
- Green (Vert)** : Modifie les réglages de l'objet fenêtre.
- Jaune** : Gère les entrefilets.
- Blue (Bleu)** : Adapte à la taille de l'écran ou affiche en mode plein écran.

Selon l'objet, certaines touches pourraient ne pas être disponibles.

Modification des entrefilets dans le port d'attache

- Appuyez sur la touche jaune lorsque l'entrefilet que vous voulez modifier se trouve sous la zone active dans le port d'attache.
- L'entrefilet est déplacé à la deuxième position et son pavé glisse vers le haut pour afficher le texte d'aide suivant :

Utilisation des touches de couleur dans le mode Port d'attache.

- Rouge (Supprimer)**: Supprime l'objet fenêtre.
 - Les objets fenêtre supprimés peuvent être récupérés à partir de l'option **Galerie de Widgets**.
- Bleu (Dépl.)**: Pour déplacer les entrefilets.
- Jaune (Done)**: Quitte le menu **Modification des entrefilets**.

PROFILE Widget

Configurez les profils d'utilisateur à partir de l'objet fenêtre Profil. Vous pouvez configurer plusieurs profils, chaque profil ayant sa propre liste d'objets fenêtre. Utilisez l'option **Changer de profil** pour basculer vers un profil d'utilisateur différent.

Il doit y avoir au moins deux profils d'enregistrés. Pour les instructions sur l'ajout d'un profil, consultez la section **Commandes administratives**.

- Utilisez l'option **Paramètres du profil** pour personnaliser et protéger votre profil.
 - Vous pouvez personnaliser les profils utilisateurs en choisissant un nom et un avatar (image utilisée pour représenter votre profil) uniques.
 - Le nom et l'avatar de votre profil sont affichés dans l'entrefilet de votre profil dans le port d'attache.
 - Protégez votre profil à l'aide de l'option **Créer le NIP de profil**.
 - Lors de la création d'un nouveau NIP vous pouvez fixer une **Question de sécurité**.

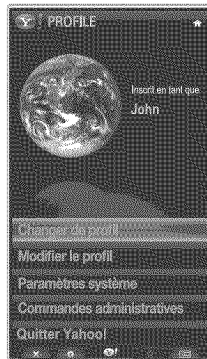

- L'option **Modifier le profil** limite l'accès aux objets fenêtre du profil.
 - Si vous oubliez votre NIP de profil, répondez à la **Question de sécurité** de votre profil.
 - De nouveaux objets fenêtre ne peuvent pas être ajoutés aux profils dont l'indicateur **Restreindre le profil** est activé.

Le NIP du propriétaire doit être configuré pour utiliser cette fonction. Pour les instructions sur la configuration du NIP du propriétaire, consultez la section **Commandes administratives**.

- Le menu **Paramètres système** vous permet de :
 - Modifier votre **emplacement** et entrer votre **code postal** (É.-U. seulement) pour personnaliser le contenu en fonction de votre région.
 - Recommencer le didacticiel qui a été affiché pendant l'installation guidée.
 - Réinitialiser paramètres** pour réinitialiser tous les réglages des objets fenêtre et renseignements.
 - Lorsque vous ne pouvez pas exécuter la fonction **Réinitialiser paramètres** de façon normale ou que vous ne pouvez pas installer ou exécuter les objets fenêtre de façon normale, appuyez sur les touches de la télécommande dans l'ordre suivant pour réinitialiser le service Yahoo : **POWER (on) → MUTE → 9 → 4 → 8 → EXIT → POWER (off) → POWER (on) → YAHOO!** (Si le service Yahoo est affiché à l'écran du téléviseur, vous devez d'abord quitter le service en appuyant sur la touche EXIT.)

- Le menu **Commandes administratives** vous permet de :
 - Fixer le délai d'inactivité pour l'écran de veille pour empêcher la rémanence de l'image à l'écran.
 - Créer le NIP du propriétaire** et fixer la **Question de sécurité** pour contrôler les autres profils.
 - Créer et configurer un nouveau profil qui peut contenir une série unique d'objets fenêtre.
 - Supprimer un profil existant.
- Vous inscrire à Yahoo!® à partir d'objet fenêtre **profil** à l'aide de votre **ID Yahoo!**.
 - Si vous possédez une **ID Yahoo!**, vous pouvez accéder à du contenu personnalisé à l'aide des objets fenêtre de téléviseur Yahoo!®.
 - Vous serez déjà inscrit automatiquement à tous les objets fenêtre de téléviseur Yahoo! faisant partie de votre profil **Yahoo! ID**.
 - Si vous n'avez pas de compte Yahoo!, visitez le site « www.yahoo.com » pour en créer un.
 - Vous ne pourrez peut-être pas ouvrir une session à l'aide d'une ID créée sur le site Web de Yahoo! dans un pays qui ne prend pas en charge le service Internet@TV.
- À propos de l'objet fenêtre Profil : Appuyez sur la touche verte pour afficher une courte description de Profile Widget, Copyright Policy, Terms of Service, and Privacy Policy (l'objet fenêtre Profil, Politique sur le droit d'auteur, Conditions d'utilisation et Données personnelles).

Galerie de Widgets

Utilisez l'option Yahoo!® Widget Gallery (Galerie des objets fenêtre Yahoo!®) pour ajouter des objets fenêtre à votre téléviseur. Afficher les objets fenêtre de téléviseur disponibles dans les catégories suivantes :

- Propriété**: Affiche les objets fenêtre recommandés.
- Dernière**: Affiche les objets fenêtre les plus récents.
- Tous les objets fenêtre**: Affiche les tous les objets fenêtre.
- Catégories**: Affiche tous les objets fenêtre par catégorie.

Pour installer un objet fenêtre, déplacez-vous sur l'écran détaillé et sélectionnez l'option **Ajouter un Widget à Mon profil** puis appuyez sur la touche **ENTER**. L'objet fenêtre est installé et est disponible dans le port d'attache.

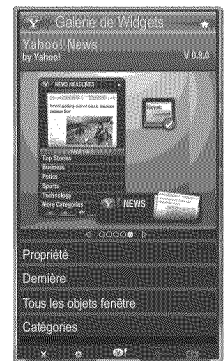

- Configuration de la Galerie de Widgets**: Appuyez sur la touche verte.
 - À propos de Yahoo! Widget Galerie**: Vous pouvez afficher une courte description de Galerie d'objets fenêtre, Politique sur le droit d'auteur, Conditions d'utilisation et Données personnelles.
 - TV Widget Software**: Affiche la version actuelle du logiciel de base et des objets fenêtre installés.
 - Créez vos propres objets fenêtre à partir du menu **Réglages développeur**. Pour obtenir de plus amples renseignements, visitez <http://connectedtv.yahoo.com/>.

Fonctions avancées

Dépannage de la fonction Internet@TV

Problème	Solution possible
Le contenu de certaines applications n'est affiché qu'en anglais. Comment puis-je changer la langue?	La langue du contenu d'une application peut être différente de la langue de l'interface utilisateur de l'application. Elle dépend du fournisseur de service.
Certain services d'application ne fonctionnent pas.	Vérifiez auprès du fournisseur de service. Reportez-vous à l'aide sur le site Web pour obtenir les renseignements sur le fournisseur de service de l'application.
Après une erreur survenue sur le réseau, je ne peux plus utiliser d'autres menus que le menu de configuration.	Si la connexion au réseau ne fonctionne pas, le service pourrait être limité, car toutes les fonctions, à l'exception du menu des réglages, sont nécessaires à la connexion à Internet.

Tout le contenu et les services accessibles à partir de ce dispositif sont la propriété de tierces parties et sont protégés par droit d'auteur, brevet, marque de commerce et/ou des lois sur la propriété intellectuelle. De tels contenu et services sont fournis pour la seule utilisation personnelle non commerciale. Vous ne pouvez pas utiliser le contenu ou les services de manière qui n'a pas été autorisée par le propriétaire du contenu et fournisseur de service. Sans limiter les dispositions précédentes, à moins que cela ne soit explicitement autorisé aux termes de la présente clause de non-responsabilité ou par le propriétaire du contenu ou fournisseur de service, toute modification ou reproduction sous quelque forme que ce soit est interdite, à savoir copier, publier à nouveau, télécharger, afficher, transmettre, traduire, vendre, créer des œuvres dérivées, exploiter ou distribuer au moyen de tout support quel qu'il soit (y compris le contenu ou les services affichés grâce à ce dispositif). VOUS CONVENEZ EXPRESSÉMENT QUE VOUS UTILISEZ CET APPAREIL À VOS PROPRES RISQUES ET QUE VOUS AVEZ L'ENTIÈRE RESPONSABILITÉ EN CE QUI CONCERNE LA QUALITÉ, LA PERFORMANCE ET LA PRÉCISION SATISFAISANTES. LE DISPOSITIF ET TOUT LE CONTENU ET SERVICES PROVENANT DE TIERCES PARTIES SONT FOURNIS SUR UNE BASE « TELLE QUELLE » ET SANS GARANTIE D'AUCUNE FAÇON EXPRESSE OU IMPLICITE. SAMSUNG NE DONNE AUCUNE GARANTIE, EXPRESSE OU IMPLICITE EN REGARD AVEC LE DISPOSITIF ET TOUT CONTENU ET SERVICES, Y COMPRIS, SANS RESTRICTION, TOUTE GARANTIE IMPLICITE QUANT À LA QUALITÉ MARCHANDE OU À LA CONVENANCE À UN USAGE PARTICULIER, À LA PRÉCISION, À LA JOUISSANCE PAISIBLE ET À L'ABSENCE DE CONTREFAÇON DES DROITS DES TIERCES PARTIES. SAMSUNG NE GARANTIT PAS L'EXACTITUDE, LA VALIDITÉ, L'ACTUALITÉ, LA LÉGALITÉ OU L'EXHAUSTIVITÉ DE TOUT CONTENU OU SERVICE MIS À VOTRE DISPOSITION PAR CE DISPOSITIF ET NE GARANTIT PAS QUE LE DISPOSITIF, LE CONTENU OU LES SERVICES SAURONT RÉPONDRE À VOS EXIGENCES OU QUE L'UTILISATION DU DISPOSITIF OU DES SERVICES NE SERA PAS ININTERROMPU OU SANS ERREUR, EN AUCUNE CIRCONSTANCE, Y COMPRIS EN CAS DE NÉGLIGENCE, SAMSUNG NE SAURAIT ÊTRE TENUE RESPONSABLE, TANT EN MATIÈRE DE RESPONSABILITÉ CONTRACTUELLE QUE DÉLICTUELLE, DE TOUT DOMMAGE DIRECT, INDIRECT, CONSÉCUTIF OU PARTICULIER, DES FRAIS D'AVOCAT, DES COÛTS OU DE TOUT AUTRE DOMMAGE, DE QUELQUE NATURE QUE CE SOIT, DÉCOULANT DE TOUTE UTILISATION DU DISPOSITIF OU DE TOUT CONTENU OU SERVICES ACCÉDÉS PAR VOUS OU TOUT AUTRE TIERCE PARTIE MÊME SI SAMSUNG AVAIT ÉTÉ INFORMÉE DE LA POSSIBILITÉ DE TELS DOMMAGES. Les services provenant de tierces parties peuvent être modifiés, suspendus, retirés, terminés ou interrompus, ou l'accès peut être désactivé à tout moment, sans préavis, et Samsung ne prétend et ne garantit pas que le contenu ou service sera disponible pendant une période. Le contenu et les services sont transmis par des tierces parties par l'entremise de réseaux et d'installations de transmission sur lesquels Samsung n'exerce aucun contrôle. Sans limiter la nature générale de cette dénégaration, Samsung ne prend aucune responsabilité en matière de changement, interruption, désactivation, retrait ou suspension de tout contenu ou service disponible par l'entremise de ce dispositif. Samsung pourrait imposer des limites d'utilisation à l'accès de certains services ou contenu, en tout état de cause et sans avis ou responsabilité. Samsung n'est pas responsable ou ne saura pas tenue responsable du service à la clientèle offert en ce qui concerne le contenu ou les services. Toute question ou demande de service en lien avec le contenu ou les services doivent être adressées directement aux fournisseurs de contenu et de services respectifs.



Site Web d'aide

 Il est possible de modifier les étapes d'accès ultérieurement.

 Il peut s'agir de différents liens pour certains pays.

Pays	Site Web
États-Unis	www.samsung.com → consumer products → Television → medi@2.0 → Internet@TV
Canada	www.samsung.com → consumer products → TV → medi@2.0 → Internet@TV
	www.samsung.com → produits grand public → téléviseurs → medi@2.0 → Internet@TV
Mexique	www.samsung.com → productos de consumo → televisores → medi@2.0 → Internet@TV

AllShare

 MENU  → Application → Affichage contenu → AllShare → ENTER 

À propos de AllShare

La fonction **AllShare** branche en réseau votre téléviseur, vos téléphones cellulaires et autres appareils Samsung compatibles. Vous pouvez voir l'arrivée de vos appels, messages texte (SMS) et rendez-vous fixés sur votre téléphone cellulaire à l'écran du téléviseur. De plus, vous pouvez lire le contenu des médias incluant des vidéos, des photos et de la musique enregistrés sur votre téléphone cellulaire et autres appareils (tel qu'un PC) en les contrôlant à partir du téléviseur par l'entremise du réseau. De plus, vous pouvez utiliser votre téléviseur pour naviguer sur les pages Web du téléphone cellulaire.

 Pour obtenir de plus amples renseignements, consultez le site « www.samsung.com » ou communiquez avec le centre d'appels de Samsung. Peut-être aurez-vous à installer un autre logiciel sur l'appareil mobile. Pour obtenir de plus amples détails, consultez le guide d'utilisation de l'appareil.

Configuration d'AllShare

Configuration

- **Message (On / Off)**: Active ou désactive la fonction de messagerie (pour la réception de messages texte SMS et de rendez-vous fixés sur votre téléphone cellulaire).
- **Média (On / Off)**: Active ou désactive la fonction Média. Lorsque la fonction Média est activée, vous pouvez lire des vidéos, des photos et de la musique enregistrés sur votre téléphone cellulaire ou autre appareil prenant en charge la fonction **AllShare**.
- **ScreenShare (On / Off)**: Active ou désactive la fonction ScreenShare pour l'utilisation de votre téléphone cellulaire comme une télécommande.
- **Nom TV**: Nomme le téléviseur afin de le trouver facilement à partir d'un appareil mobile.
 -  Si vous sélectionnez l'option **Entrée util.**, vous pouvez saisir un nom pour le téléviseur à l'aide du clavier à l'écran.



Message / Média / ScreenShare

Affiche la liste des téléphones cellulaires qui ont été programmés avec ce téléviseur pour utiliser la fonction **Message**, **Média**, ou **ScreenShare**.

-  La fonction **Média** est aussi disponible dans tous les appareils sans fil qui prennent en charge **AllShare**.
- **Permis / Bloqué**: Autorise ou bloque l'utilisation du téléphone cellulaire.
- **Supprimer**: Suppression du téléphone cellulaire de la liste.
 -  Cette fonction supprime simplement le nom du téléphone de la liste. Si le téléphone cellulaire est mis sous tension ou qu'il tente de se connecter au téléviseur, il peut apparaître dans la liste.

Utilisation de la fonction Message



À l'aide de cette fonction, vous pouvez voir l'arrivée des appels, le contenu des messages texte SMS et les rendez-vous fixés sur le téléphone cellulaire dans la fenêtre d'avertissement pendant que vous regardez la télévision.

REMARQUE

- Pour désactiver la fenêtre d'avertissement **Message**, fixez l'option **Message** à **Off** à partir de l'élément **Configuration** du **AllShare**.
- Si vous sélectionnez **OK**, ou que vous ne sélectionnez pas **OK** pendant les trois affichages, le message sera supprimé. Le message n'est pas effacé sur le téléphone cellulaire.
- Cette fenêtre d'avertissement simple peut être affichée pendant l'utilisation de certaines applications telles que **Media Play**, etc. Pour voir le contenu du message, vous n'avez qu'à revenir au mode d'affichage normal du téléviseur.
- Lorsqu'un message provenant d'un téléphone cellulaire inconnu s'affiche, sélectionnez le téléphone cellulaire à partir de l'élément **Message** du **AllShare** et sélectionnez l'option **Bloqué** pour empêcher la connexion du téléphone cellulaire.

Affichage du message

Si un nouveau message (SMS) arrive pendant que vous regardez la télévision, la fenêtre d'avertissement apparaît. Si vous appuyez sur la touche OK, le contenu du message s'affiche.

-  Vous pouvez configurer les réglages pour l'affichage du contenu des messages texte (SMS) sur le téléphone cellulaire. Reportez-vous au manuel du téléphone cellulaire pour obtenir les étapes à suivre.
-  Certains types de caractères pourraient apparaître sous la forme de blancs ou de caractères brisés.

Fonctions avancées

Alarme d'arrivée d'un appel

La fenêtre d'avertissement apparaît lorsqu'un appel entre pendant que vous regardez la télévision.

Alarme calendrier

La fenêtre d'avertissement apparaît pour vous afficher l'activité enregistrée pendant que vous regardez la télévision.

- Vous pouvez configurer les réglages pour l'affichage du contenu des rendez-vous sur le téléphone cellulaire. Reportez-vous au manuel du téléphone cellulaire pour obtenir les étapes à suivre.
- Certains caractères spéciaux pourraient apparaître sous la forme de blancs ou de caractères brisés.

Utilisation de la fonction Media

La fenêtre d'avertissement s'affiche pour informer l'utilisateur qu'un contenu média (vidéo, photo, pièce musicale) a été envoyé à partir du téléphone cellulaire et qu'il sera affiché sur le téléviseur. Le contenu est lu automatiquement dans les 3 secondes suivant l'apparition de la fenêtre d'avertissement. Si vous appuyez sur la touche RETURN ou EXIT lorsque la fenêtre d'avertissement apparaît, le contenu média n'est pas lu.

REMARQUE

- Une fenêtre contextuelle d'avertissement s'affiche la première fois que vous exécutez la fonction Media. Appuyez sur la touche ENTER pour sélectionner **Permet.**, puis vous pouvez utiliser la fonction Média de l'appareil en question.

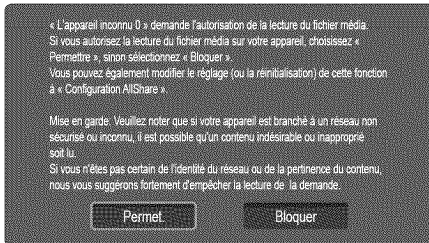

- Pour désactiver la transmission du contenu média à partir d'un téléphone cellulaire, fixez le réglage **Media** à **Off** dans l'élément **AllShare**.
- En fonction de la résolution et du format du contenu, il pourrait ne pas être lu sur le téléviseur.
- Les touches ENTER et ◀ / ▶ pourraient ne pas fonctionner avec certains types de contenu média.
- Vous pouvez contrôler la lecture du média à partir de l'appareil mobile. Pour obtenir de plus amples détails, consultez le guide d'utilisation du téléphone.
- Pour lire le contenu média de votre ordinateur sur le téléviseur, sélectionnez l'icône PC à partir du menu principal **AllShare**. Le menu **Media Play** du téléviseur change automatiquement. Pour de plus amples renseignements, reportez-vous à la section « Media Play » (p. 35).

Utilisation de la fonction ScreenShare

La fonction ScreenShare vous permet de naviguer sur plusieurs pages Web provenant du téléphone cellulaire. Par exemple, l'image ci-dessous illustre la page d'accès du contenu d'un téléphone cellulaire. Vous pouvez lire les différents fichiers du téléphone et afficher le carnet d'adresses et l'agenda sur votre téléviseur. À partir du carnet d'adresses, vous pouvez effectuer un appel ou envoyer un message texte.

REMARQUE

- Pour utiliser cette fonction, vous devez installer ScreenShare sur votre téléphone cellulaire Samsung ou votre appareil.
- L'application **Doc Viewer** vous permet de lire des fichiers sous le format doc, sans pouvoir les modifier.
- L'écran affiché peut varier en fonction de l'appareil connecté.

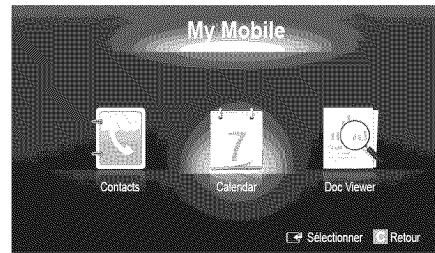

Utilisation de votre téléphone Samsung pour commander votre téléviseur simplement

Avant d'utiliser cette option, vous devez vous connecter à un téléphone cellulaire Samsung qui prend en charge les fonctions ScreenShare. Lorsque vous faites fonctionner votre téléviseur à partir de votre téléphone cellulaire, seules les touches **POWER**, **-VOL+**, **✓ CH** et **MUTE** sont prises en charge.

- Même si vous appuyez et maintenez enfoncée une touche de contrôle (chaîne ou volume) sur votre téléphone cellulaire, la valeur ne sera modifiée que d'une seule unité à la fois.

Disposition des câbles

Installation sur support

Faites passer les fils dans l'attache de câble afin de ne pas les voir à travers le support transparent.

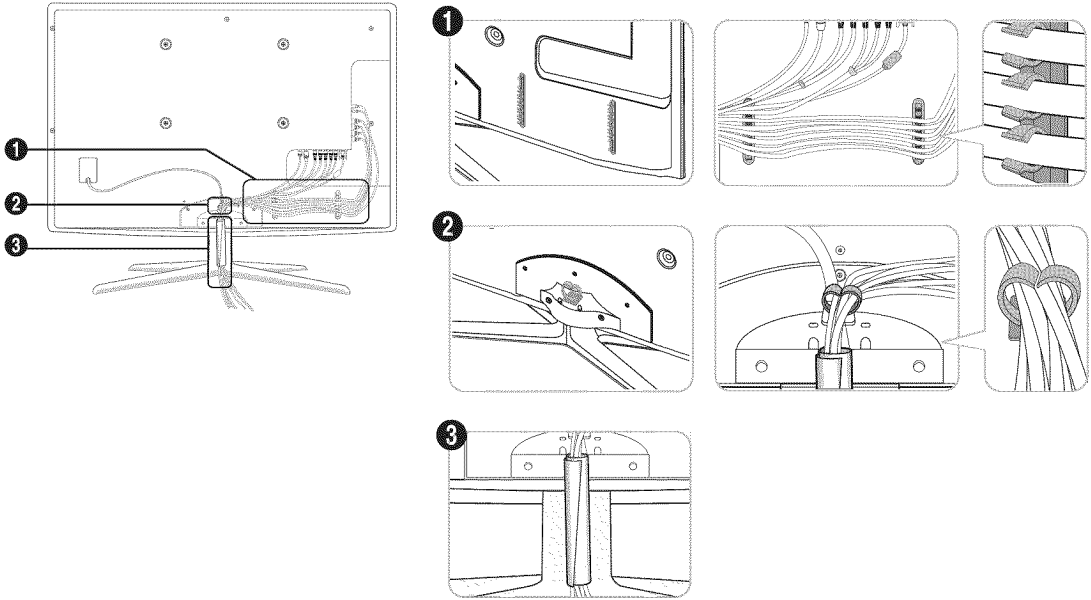

Fixation murale

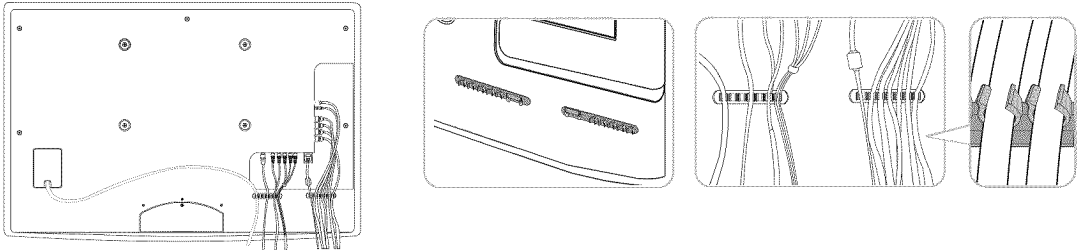

 Ne tirez pas trop fort sur les câbles lorsque vous les disposez. Cela peut causer des dommages aux bornes de connexion du produit.

Installation de l'ensemble de fixation murale

Fixation du support d'obturation

Fixez le support d'obturation lors de l'installation du téléviseur sur un mur.

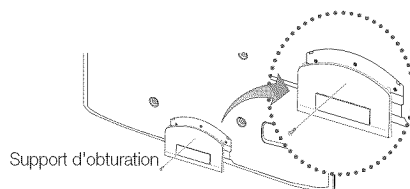

Préparatifs avant l'installation du support mural

Utilisez l'anneau de support pour installer un support mural provenant d'un autre fabricant.

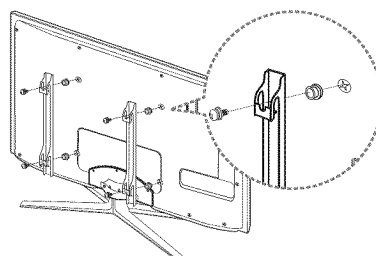

Installation de l'ensemble de fixation murale

L'ensemble de fixation murale (vendu séparément) permet de fixer le téléviseur au mur.

Pour obtenir des instructions détaillées sur l'installation du support mural, reportez-vous aux instructions fournies avec l'ensemble. Demandez l'aide d'un technicien pour l'installer. Samsung Electronics n'est pas responsable des dommages causés à l'appareil ni des blessures si vous tentez d'installer le support vous-même.

Spécifications de l'ensemble d'installation murale (VESA)

 La trousse d'installation murale n'est pas incluse. Elle est vendue séparément.

Installez votre support mural sur un mur massif perpendiculaire au plancher. Pour le fixer sur d'autres types de matériaux, veuillez communiquer avec votre détaillant. Si vous l'installez au plafond ou sur un mur incliné, il risque de tomber et de causer des blessures.

REMARQUE

- Les dimensions standard pour les ensembles de fixation murale figurent dans le tableau ci-dessous.
- Un manuel d'installation détaillée et toutes les pièces nécessaires à l'assemblage sont comprises à l'achat de l'ensemble d'installation murale.
- N'utilisez pas de vis non conformes aux spécifications de vis standard VESA.
- N'utilisez pas de vis plus longues que les dimensions standard ou non conformes aux spécifications VESA de vis standard. Des vis trop longues pourraient endommager l'intérieur du téléviseur.
- En ce qui a trait aux supports muraux non conformes aux spécifications de vis de la norme VESA, la longueur des vis peut différer selon les spécifications du support mural.
- Ne serrez pas trop les vis, cela pourrait endommager le produit ou provoquer sa chute et causer des blessures. Samsung décline toute responsabilité dans le cas où de tels accidents se produisent.
- Samsung ne saurait être tenu responsable des dommages au produit ou des blessures occasionnés par l'utilisation d'un support mural non conforme aux spécifications VESA ou non recommandé, ou si le consommateur ne suit pas les instructions d'installation du produit.
- Ne pas installer le téléviseur à un angle d'inclinaison de plus de 15 degrés.
- Il faut deux personnes pour fixer le téléviseur sur un mur.

Type de produit	pouces	Spéc. VESA (A * B)	Vis standard	Quantité
TV DEL [Ultra-Fin]	19-22	75 X 75	M4	4
	23-29	200 X 100	M8	
	32-37	200 X 200		
	40-55	400 X 400		
	56-65	600 X 400		

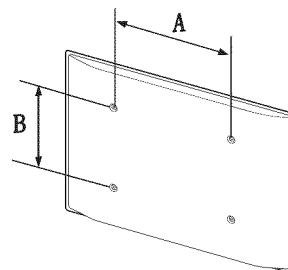



N'installez pas le support mural lorsque le téléviseur est sous tension. Il pourrait survenir des blessures corporelles causées par un choc électrique.

Utilisation du verrou antivol Kensington

Le verrou Kensington n'est pas fourni par Samsung. Il sert à immobiliser un appareil utilisé dans un endroit public. L'aspect et la méthode de verrouillage peuvent différer de l'illustration en fonction du fabricant. Reportez-vous au manuel fourni avec le dispositif de verrouillage Kensington pour de plus amples renseignements et l'utiliser de façon appropriée.

Recherchez l'icône «» à l'arrière du téléviseur. La fente Kensington se trouve à côté de l'icône «».

1. Insérez le dispositif de verrouillage dans la fente Kensington du téléviseur DEL **(1)** et tournez-le dans le sens illustré **(2)**.
 2. Connectez le câble de verrouillage Kensington **(3)**.
 3. Fixez le dispositif de verrouillage Kensington à un bureau ou un objet lourd fixe.
-  Le verrou doit être acheté séparément.
-  L'emplacement du verrou Kensington peut être différent sur votre téléviseur.

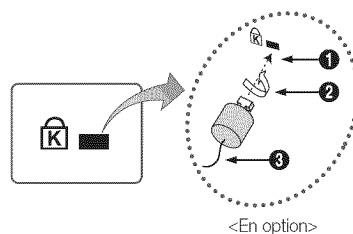

Autre information

Stabilisation du téléviseur par rapport au mur



Mise en garde : Le fait de tirer, de pousser ou de monter sur le téléviseur peut en provoquer la chute. Assurez-vous que les enfants ne se pendent pas au-dessus du téléviseur ou qu'ils ne le déstabilisent pas; le téléviseur pourrait basculer et causer des blessures graves ou la mort. Suivez toutes les mesures de sécurité indiquées dans la brochure. Pour plus de stabilité, installez le dispositif anti-chute par mesure de sécurité en suivant les étapes données ci-dessous.

Accessoires



Support pour téléviseur



Vis (M8xL19)



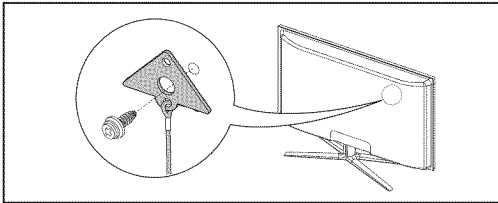

Pour empêcher que le téléviseur ne tombe

1. Dévissez une vis à l'arrière du téléviseur; ensuite, à l'aide de cette vis, fixez le support au téléviseur.

 Veillez à utiliser uniquement les vis fournies.



2. Vissez à fond les vis sur le mur ou l'armoire où le téléviseur doit être installé. Pour immobiliser le téléviseur, fixez le cordon relié au téléviseur aux vis vissées dans le mur ou sur l'armoire.

-  Les vis fournies servent uniquement à fixer le support au téléviseur. Vous devez acheter séparément la vis pour fixer le support au mur ou au meuble. Il est recommandé d'acheter des vis à bois M4xL20.
-  Installez le téléviseur à proximité du mur de manière qu'il ne se renverse pas.
-  Lorsque vous attachez le téléviseur au mur, fixez le cordon de manière qu'il soit parallèle au sol ou incliné vers le bas pour des raisons de sécurité.
-  Vérifiez le cordon à l'occasion pour vous assurer qu'il est bien fixé.
-  Avant de déplacer le téléviseur, détachez d'abord le cordon.

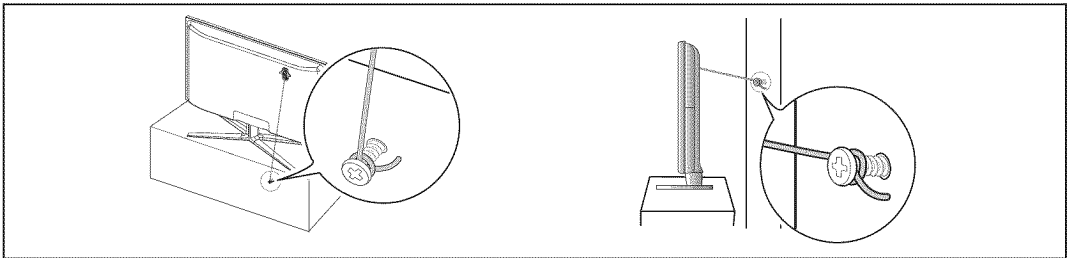

3. Assurez-vous que tous les points d'ancrage sont solides. Vous devez les vérifier périodiquement afin de détecter tout signe de fatigue. En cas de doute au sujet des points d'ancrage, communiquez avec un installateur professionnel.

Dépannage

Si le téléviseur semble éprouver un problème, essayez d'abord de le corriger à l'aide de la présente liste des problèmes et solutions possibles. Si aucun de ces conseils de dépannage ne fonctionne, consultez le site « www.samsung.com », puis cliquez sur Assistance ou communiquez avec le service à la clientèle de Samsung en composant le 1-800-SAMSUNG.

Problèmes	Solutions et explications
Image médiocre	Procédez d'abord au Essai d'image pour confirmer que votre téléviseur affiche correctement l'image d'essai. (allez à MENU - technique - Autodiagnostic - Essai d'image) (p. 27) Si l'image d'essai s'affiche correctement, le problème d'image peut être causé par la source ou le signal.
L'image du téléviseur n'est pas aussi belle qu'en magasin.	<ul style="list-style-type: none"> Si vous avez un câblosélecteur ou un récepteur satellite analogique, procurez-vous un récepteur numérique HD. Utilisez des câbles HDMI ou composantes pour obtenir une image de qualité HD (haute définition). Abonnés au câble ou au satellite : Essayez les canaux HD de l'attribution des canaux. Antenne: Essayez les canaux HD après exécution de la programmation automatique. <ul style="list-style-type: none"> De nombreux canaux HD sont soumis à une interpolation à partir du contenu SD (définition standard). Réglez la résolution de sortie vidéo du câblosélecteur ou récepteur satellite à 1080i ou 720p.
L'image est déformée: erreur macrobloc, petit bloc, points, effet d'escalier.	<ul style="list-style-type: none"> La compression du contenu vidéo peut causer une déformation de l'image, surtout lorsque les mouvements sont rapides, comme dans les films de sport et d'action. Un signal faible peut causer une déformation de l'image. Il ne s'agit pas d'un problème du téléviseur.
Les couleurs sont faussées ou absentes.	<ul style="list-style-type: none"> Si vous avez une connexion avec des câbles composantes, assurez-vous que les câbles sont branchés aux prises correspondantes. Des connexions incorrectes ou lâches peuvent causer des problèmes de couleur ou une absence d'image.
Couleurs ou luminosité médiocres.	<ul style="list-style-type: none"> Ajustez les options Image dans le menu TV (allez à mode Image / Couleur / Luminosité / Netteté) (p. 16) Ajustez l'option Écon. Énergie dans le menu TV (allez à MENU - Image - Solution Eco - Écon. Énergie) (p. 16) Essayez de réinitialiser les réglages pour revenir aux paramètres d'image par défaut (allez à MENU - Image - Réinitialisation de l'image) (p. 21).
Ligne pointillée sur le bord de l'écran.	<ul style="list-style-type: none"> Si la taille de l'image est réglée à Plein écran, passez à 16:9 (p. 18). Modifiez la résolution du câblosélecteur ou récepteur satellite.
L'image est en noir et blanc.	<ul style="list-style-type: none"> Si vous utilisez une entrée AV composite, branchez le câble vidéo (jaune) à la prise verte de l'entrée composante 1 du téléviseur.
L'image fige ou est déformée durant les changements de canaux ou son affichage est retardé.	<ul style="list-style-type: none"> Si le téléviseur est branché à un câblosélecteur, essayez de réinitialiser ce dernier. (Rebranchez le cordon d'alimentation c.a. et attendez le redémarrage du câblosélecteur. Cela peut prendre jusqu'à 20 minutes.) Réglez la résolution de sortie du câblosélecteur à 1080i ou 720p.
Problème de son	Procédez d'abord au Essai de son pour confirmer que le son de votre téléviseur fonctionne correctement. (allez à MENU - technique - Autodiagnostic - Essai de son) (p. 27) Si le son est parfait, le problème peut provenir de la source ou du signal.
Il n'y a pas de son ou le son est trop bas alors que le volume est réglé au maximum.	<ul style="list-style-type: none"> Vérifiez le volume de l'appareil (câblosélecteur, récepteur satellite, lecteur DVD, lecteur Blu-ray, etc.) branché à votre téléviseur.
L'image est bonne, mais pas de son.	<ul style="list-style-type: none"> Réglez l'option Sélect. le haut-parleur à Haut-parleur TV dans le menu Son (p. 22). Si vous utilisez un appareil externe, assurez-vous que les câbles audio sont connectés aux bonnes prises d'entrée audio du téléviseur. Si vous utilisez un appareil externe, vérifiez l'option de sortie audio de l'appareil (p. ex., vous devrez peut-être modifier l'option audio de votre câblosélecteur à HDMI si un câble HDMI est branché à votre téléviseur.) Si vous utilisez un câble DVI à HDMI, un câble audio distinct est nécessaire. Si votre téléviseur est doté d'une prise pour casque d'écoute, assurez-vous que rien n'y est branché. Réinitialisez l'appareil connecté en branchant à nouveau son cordon d'alimentation.
Les haut-parleurs émettent des bruits inappropriés.	<ul style="list-style-type: none"> Vérifiez le branchement des câbles. Assurez-vous qu'un câble vidéo n'est pas branché à une entrée audio. Si le téléviseur est branché à une antenne ou un câblosélecteur, vérifiez l'intensité du signal. Un signal faible peut causer une distorsion sonore. Procédez à Essai de son tel qu'expliqué ci-dessus.

Autre information

Problèmes	Solutions et explications
Pas d'image	
Le téléviseur ne s'allume pas.	<ul style="list-style-type: none"> Assurez-vous que le cordon d'alimentation c.a. est bien branché à la prise de courant murale et au téléviseur. Assurez-vous que la prise de courant murale est sous tension. Appuyez sur la touche POWER du téléviseur pour vous assurer que la télécommande fonctionne correctement. Si le téléviseur s'allume, reportez-vous à la section « La télécommande ne fonctionne pas » ci-dessous.
Le téléviseur s'éteint automatiquement.	<ul style="list-style-type: none"> Assurez-vous que le réglage Mise en veille est à Off dans le menu Configuration (p. 23). Si votre PC est branché au téléviseur, vérifiez les réglages de mise sous tension de ce dernier. Assurez-vous que le cordon d'alimentation c.a. est bien branché à la prise de courant murale et au téléviseur. Lorsque vous regardez la télévision à partir d'une connexion par câble ou antenne, le téléviseur s'éteint automatiquement après de 10 à 15 minutes s'il ne reçoit aucun signal.
Il n'y a pas d'image.	<ul style="list-style-type: none"> Vérifiez les connexions (débranchez puis branchez à nouveau tous les câbles du téléviseur et des appareils externes). Réglez la sortie vidéo de votre appareil externe (câblosélecteur, lecteur DVD, lecteur Blu-ray, etc.) afin qu'elle corresponde aux branchements à l'entrée du téléviseur. Par exemple, si l'appareil externe a une sortie HDMI, il faut le brancher à une entrée HDMI de la télé. Assurez-vous que les appareils branchés sont sous tension. Assurez-vous de choisir la source appropriée du téléviseur en appuyant sur la touche SOURCE de la télécommande. Réinitialisez l'appareil connecté en branchant à nouveau son cordon d'alimentation.
Connexion RF (câble/antenne)	
Le téléviseur ne reçoit pas tous les canaux.	<ul style="list-style-type: none"> Assurez-vous que le câble coaxial est bien branché. Essayez l'option Prog. auto pour ajouter les canaux disponibles à la liste des canaux. Allez à MENU - Canal - Prog. auto, puis sélectionnez Auto et assurez-vous que le type de signal de câble approprié est choisi dans le menu. Il existe trois options : (STD , HRC et IRC) (p. 15) Vérifiez si l'antenne est bien positionnée.
Pas de sous-titres aux canaux numériques.	<ul style="list-style-type: none"> Vérifiez le menu de configuration des sous-titres. Essayez de modifier le Mode ss-titres codés Service1 à CC1 (p. 25). Il est possible que certains canaux n'aient pas de sous-titres.
L'image est déformée: erreur macrobloc, petit bloc, points, effet d'escalier.	<ul style="list-style-type: none"> La compression du contenu vidéo peut causer une déformation de l'image, surtout lorsque les mouvements sont rapides, comme dans les films de sport et d'action. Un signal faible peut causer une déformation de l'image. Il ne s'agit pas d'un problème du téléviseur.
Connexion au PC	
Le message « Mode non disponible » s'affiche.	<ul style="list-style-type: none"> Réglez la résolution de sortie de votre PC de façon qu'elle corresponde aux résolutions prises en charge par le téléviseur (p. 12).
« PC » figure toujours dans la liste source même lorsqu'il n'est pas branché.	<ul style="list-style-type: none"> Cela est normal; PC figure toujours dans la liste source même lorsqu'il n'est pas branché.
L'image est bonne, mais pas de son.	<ul style="list-style-type: none"> Si vous avez connecté le PC à l'aide d'un câble HDMI, vérifiez le réglage de sortie audio de votre PC.
Connexion au réseau	
Perte de connexion au réseau sans fil.	<ul style="list-style-type: none"> Une clé électronique USB sans fil Samsung est nécessaire pour utiliser le réseau sans fil. Assurez-vous que la connexion réseau est réglée à Sans fil (p. 31). Assurez-vous que téléviseur est branché à un routeur IP sans fil.
Échec de la mise à niveau du logiciel par le réseau.	<ul style="list-style-type: none"> Essayez l'option Test réseau du menu Configuration (p. 26). Si vous avez la version logicielle la plus récente, aucune mise à niveau ne sera effectuée.
Autres	
Défilement de barres horizontales mauves et vertes et bourdonnement provenant des haut-parleurs du téléviseur avec connexion par câble composantes.	<ul style="list-style-type: none"> Débranchez les connexions audio gauche et droite du boîtier numérique. Si le bourdonnement s'arrête, cela indique que le boîtier est défectueux. Remplacez les câbles vidéo composantes par un câble HDMI.
L'image ne s'affiche en mode plein écran.	<ul style="list-style-type: none"> Des barres noires apparaissent de chaque côté de l'image des canaux HD durant l'affichage d'un contenu SD (4:3) soumis à une interpolation. Des barres noires dans le haut et le bas de l'image apparaissent dans les films dont les rapports de forme sont différents de ceux du téléviseur. Réglez l'option de taille de l'image de votre appareil externe ou téléviseur au plein écran.
La télécommande ne fonctionne pas.	<ul style="list-style-type: none"> Remplacez les piles de la télécommande en vérifiant la polarité appropriée (+/-). Nettoyez la fenêtre de transmission de la télécommande. Essayez de pointer la télécommande directement vers le téléviseur d'une distance de 1,5 à 1,8 m.
La télécommande du câblosélecteur ou récepteur numérique ne commande pas la mise sous tension ou la mise hors tension du téléviseur, ou ne règle pas le volume.	<ul style="list-style-type: none"> Programmer la télécommande du câblosélecteur ou récepteur satellite pour faire fonctionner le téléviseur. Consultez le guide d'utilisation du câblosélecteur ou récepteur satellite pour obtenir le code de téléviseur SAMSUNG.

Problèmes	Solutions et explications
Le message « Mode non disponible » s'affiche.	<ul style="list-style-type: none"> • Vérifiez la résolution prise en charge par le téléviseur et réglez la résolution de sortie de l'appareil externe en conséquence. Consultez les réglages des résolutions à la page 12 du présent guide.
L'option Sous-titres dans le menu du téléviseur est grisée.	<ul style="list-style-type: none"> • Il est impossible de sélectionner l'option Sous-titres dans le menu du téléviseur si ce dernier est branché au moyen d'un câble HDMI ou composantes (p. 25). • L'option Sous-titres doit être activée sur l'appareil externe (p. 25).
Le téléviseur dégage une odeur de plastique.	<ul style="list-style-type: none"> • Cette odeur est normale et disparaîtra avec le temps.
L'option Info. sur signal du téléviseur n'est pas disponible dans le menu Self Essai d'autodiagnostic.	<ul style="list-style-type: none"> • Cette option n'est offerte qu'avec les canaux numériques et une antenne / RF / câble coaxial (p. 27).
Le téléviseur est incliné d'un côté.	<ul style="list-style-type: none"> • Retirez le pied du téléviseur et assemblez-le de nouveau.
Le menu des canaux est grisé (non disponible).	<ul style="list-style-type: none"> • Le menu Chaîne n'est disponible que lorsque la source du téléviseur est sélectionnée.
Vos réglages sont perdus après 30 minutes ou chaque fois que le téléviseur est éteint.	<ul style="list-style-type: none"> • Si le téléviseur est réglé au mode Démo magasin, il réinitialise les réglages du son et de l'image toutes les 30 minutes. Passez du mode Démo magasin au mode Util. à domicile dans la procédure Prêt à l'emploi. Appuyez sur la touche SOURCE pour sélectionner le mode TV et allez à MENU → Configuration → Prêt à l'emploi → ENTER  (p. 8).
Perte intermittente du son ou de l'image.	<ul style="list-style-type: none"> • Vérifiez les connexions des câbles et refaites les branchements. • La perte du son ou de l'image peut être causée par l'utilisation de câbles trop rigides ou trop épais. Assurez-vous que les câbles sont suffisamment souples pour une utilisation à long terme. Pour la fixation murale, nous recommandons l'utilisation de câbles avec des connecteurs à 90 degrés.
Vous remarquez de petites particules en examinant minutieusement le bord du cadre entourant l'écran du téléviseur.	<ul style="list-style-type: none"> • Cela fait partie de la conception du produit et ne constitue pas un défaut.
Le menu ISI n'est pas disponible.	<ul style="list-style-type: none"> • La fonction ISI est disponible seulement lorsque vous utilisez une source HDMI, PC ou composante.
Une bannière publicitaire interne du téléviseur (POP) apparaît à l'écran.	<ul style="list-style-type: none"> • Sélectionnez l'option Util. à domicile à partir du mode Prêt à l'emploi. Pour de plus amples détails, reportez-vous à la section Prêt à l'emploi (p. 8).

 Cet écran TFT DEL utilise un affichage constitué de pixels secondaires dont la production exige une technologie perfectionnée. Il se peut toutefois que certains pixels s'assombrissent ou soient plus lumineux à l'écran. Ce phénomène n'a aucune incidence sur la performance de l'appareil.

Autre information

Licence



TheaterSound, SRS and the  symbol are trademarks of SRS Labs, Inc. TheaterSound technology is incorporated under license from SRS Lab, Inc.



Manufactured under license from Dolby Laboratories. Dolby and the double-D symbol are trademarks of Dolby Laboratories.



Manufactured under license under U.S. Patent #'s: 5,451,942; 5,956,674; 5,974,380; 5,978,762; 6,487,535 & other U.S. and worldwide patents issued & pending. DTS and the Symbol are registered trademarks. & DTS 2.0+ Digital Out and the DTS logos are trademarks of DTS, Inc. Product Includes software. © DTS, Inc. All Rights Reserved.



DivX Certified to play DivX video up to HD 1080p, including premium content.

ABOUT DIVX VIDEO: DivX® is a digital video format created by DivX, Inc. This is an official DivX Certified device that plays DivX video. Visit www.divx.com for more information and software tools to convert your files into DivX video.

ABOUT DIVX VIDEO-ON-DEMAND: This DivX Certified® device must be registered in order to play DivX Video-on-Demand (VOD) content.

To generate the registration code, locate the DivX VOD section in the device setup menu.

Go to vod.divx.com with this code to complete the registration process and learn more about DivX VOD. Pat. 7,295,673; 7,460,688; 7,519,274

Spécifications techniques

Panneau, fréquence d'origine	1920 x 1080 à 60 Hz		
Facteurs environnementaux			
Température de fonctionnement	50 à 104°F (10 à 40°C)		
Niveau d'humidité en fonctionnement	10 à 80 %, sans condensation		
Température d'entreposage	-4 à 113°F (- 20 à 45°C)		
Niveau d'humidité en entreposage	5 à 95 %, sans condensation		
Support pivotant (gauche / droite)	-20° ~ 20°		
Nom de modèle	UN40C7000	UN46C7000	UN55C7000
Taille de l'écran (diagonale)	40 pouces (40.0 pouces en diagonale)	46 pouces (45.9 pouces en diagonale)	55 pouces (54.6 pouces en diagonale)
Son (sortie)	10 W X 2		15 W X 2
Dimensions (L x P x H)			
Boîtier	37.7 X 1.0 X 22.8 pouces (957.4 X 26.5 X 578.7 mm)	43.0 X 1.0 X 25.7 pouces (1092.3 X 26.5 X 653.2 mm)	50.5 X 1.0 X 30.0 pouces (1283.4 X 26.5 X 762.3 mm)
Avec support	37.7 X 10.5 X 25.5 pouces (957.4 X 267.7 X 648.4 mm)	43.0 X 11.9 X 28.5 pouces (1092.3 X 302.9 X 724.3 mm)	50.5 X 11.9 X 32.8 pouces (1283.4 X 302.2 X 833.4 mm)
Poids			
Sans support	29.1 lb (13.2 kg)	37.0 lb (16.8 kg)	48.9 lb (22.2 kg)
Avec support	34.0 lb (15.4 kg)	42.1 lb (19.1 kg)	54.0 lb (24.5 kg)

 Le design et les spécifications peuvent faire l'objet de modifications sans préavis.

 Cet appareil est un appareil numérique de catégorie B.

 Pour les caractéristiques d'alimentation et de consommation électrique, voir l'étiquette fixée au produit.

Dimensions

■ Vue avant / Vue latérale

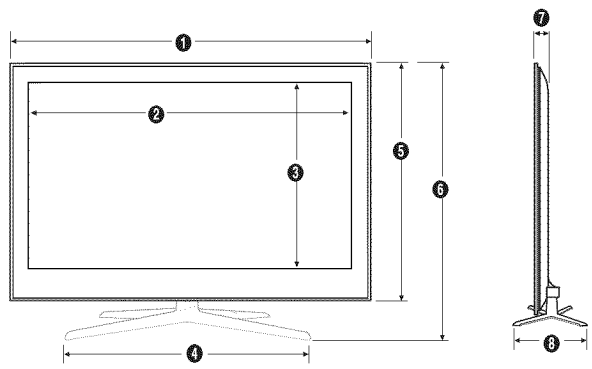

(Unité : pouces)

Nom de modèle	1	2	3	4	5	6	7	8
UN40C7000	37.7	34.9	19.7	24.7	22.8	25.5	1.0	10.5
UN46C7000	42.9	40.1	22.6	28.3	25.7	28.5	1.0	11.9
UN55C7000	50.5	47.7	26.9	28.3	30.0	32.8	1.0	11.9

■ Panneau des prises / vue arrière

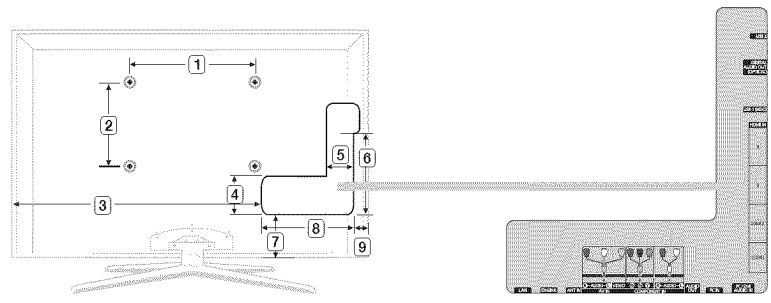

(Unité : pouces)

Nom de modèle	1	2	3	4	5	6	7	8	9
UN40C7000	15.7	15.7	26.2	3.7	2.5	15.3	3.5	10.7	0
UN46C7000	15.7	15.7	29.4	4.0	3.6	9.7	4.5	12.1	0.7
UN55C7000	15.7	15.7	35.5	4.2	3.8	9.8	4.8	12.3	2.0

REMARQUE: Les dessins ne sont pas nécessairement à l'échelle. Certaines dimensions pourraient être modifiées sans préavis. Vérifiez les dimensions avant d'installer votre téléviseur. Nous ne sommes pas responsables des erreurs de typographie ou d'impression.

© 2010 Samsung Electronics America, Inc

Autre information

Index

A

Aff. de base	40
AllShare	53
Amplification	22
Antenne	14
Anynet+	42
AUDIO OUT	11
Autodiagnostic	27

B

Balance G/D	22
Branchement à un appareil audio	11
Branchement d'un PC	12

C

Canal favori	14
Capteur Eco	16
Changer NIP	25
Chaud	18
Choisir tout	15
Cinéma maison	11, 42
Clé USB	28, 35
Composantes	10
Connexion au réseau	29
Contraste dynam.	17

D

Dépannage	59
Diaporama	40
DIGITAL AUDIO OUT	11, 42
DivX® VOD	41
D-Sub	12
Dynamique	16

E

Économiseur énergie	16
Égaliseur	22
Enregistrement	44
Entrer le nom	13
Équilibrage du blanc	17

F

Format de l'image	18, 41
Formats de vidéo	38
Fréquence	12

H

Haut-parleur du téléviseur	22
Haut-parleur externe	22
HDMI	9, 42
Horloge	23

I

Image sur image (ISI)	27
Indicateur d'alimentation	6
Info. sur signal	27
Installation de Space	2
Internet@TV	46

L

Langue	25
Licence	62
Ligature de câble	4, 55
Liste source	13
Luminosité	16

M

Media Play	35
Mélodie	26
Menu des canaux	14
Minuterie	23
Mise à niveau du logiciel	28
Mode de répétition	41
Mode Film	19
Mode RVB unique.	17
Mode veille	6
Modification des canaux	15
Mono	22
Mot de passe	47
Musique	39
Musique de fond	41

N

Navigation	13
Netteté	16
Nuance coul.	18

O

Objets fenêtre	51
Outils	3

P

Photos	40
Piles	7
Prêt à l'emploi	8

R

Récepteur	44
Réglage Auto	21
Réglage automatique du volume	22
Réglage du réseau	30
Résolution optimale	12
Rotation	41

S

Sélectionner le haut-parleur	22
Spécifications techniques	62
Support d'obturation	56
Support mural	56
Symboles	3
Syn. Précise	16

T

Télécommande	7
Titre	40
Ton chair	17
Tonalité noire	17
Touche FAV. CH	7, 14
Touche ON/OFF	7
Transparence des menus	26

V

Veille	23
Vidéos	37
Volume	6



Contact SAMSUNG WORLDWIDE

If you have any questions or comments relating to Samsung products, please contact the SAMSUNG customer care center.

Comment contacter Samsung dans le monde

Si vous avez des suggestions ou des questions concernant les produits Samsung, veuillez contacter le Service Consommateurs Samsung.

Comuníquese con SAMSUNG WORLDWIDE

Si desea formular alguna pregunta o comentario en relación con los productos de Samsung, comuníquese con el centro de atención al cliente de SAMSUNG.

Country	Customer Care Center ☎	Web Site	Address
CANADA	1-800-SAMSUNG (726-7864)	www.samsung.com	Samsung Electronics Canada Inc., Customer Service 55 Standish Court Mississauga, Ontario L5R 4B2 Canada
MEXICO	01-800-SAMSUNG (726-7864)	www.samsung.com	C.P 11570 AV. Presidente Masaryk No.111, Int. 701 Col. Chapultepec Morales, Delegacion Miguel Hidalgo Mexico D.F
U.S.A	1-800-SAMSUNG (726-7864)	www.samsung.com	Samsung Electronics America, Inc. 105 Challenger Road Ridgefield Park, NJ 07660-0511

LED TV user manual

SERIES **7**
7000

LED TV
user manual



SAMSUNG

imagine the possibilities

Thank you for purchasing this Samsung product.
To receive more complete service, please register
your product at

www.samsung.com/register

Model _____ Serial No. _____



Les figures et les illustrations de ce mode d'emploi ne sont fournies qu'à titre de référence. L'apparence réelle du produit pourrait être différente. Le design et les spécifications du produit peuvent être modifiés sans préavis.

Remarques importantes sur la garantie relative au format de l'image du téléviseur

🔧 Voir le bon de garantie pour avoir plus d'information sur les conditions de garantie.

Le format écran large des écrans DEL (16:9, soit le rapport hauteur/largeur de l'image) est conçu principalement pour les vidéos plein écran à écran large. Les images affichées devraient être en format écran large 16:9 ou agrandi afin de remplir l'écran si votre modèle offre cette caractéristique et que les images sont constamment en mouvement. L'affichage de graphiques et d'images fixes, comme les barres noires des vidéos et des programmes de télévision en format standard non agrandi doit être limité au maximum à 5 % du temps d'écoute hebdomadaire.

De plus, il faut limiter l'affichage d'images et de textes fixes, comme les rapports boursiers, les affichages de jeux vidéo, les logos des stations, les sites Web ou les images graphiques et les schémas des ordinateurs, tel qu'indiqué ci-dessus, et ce pour tous les téléviseurs. L'affichage d'images fixes qui ne respecte pas les directives ci-dessus peut causer un vieillissement inégal des écrans DEL en y créant des images fantômes subtiles mais permanentes. Pour éviter ce problème, faites varier les émissions et les images et regarder principalement des images plein écran en mouvement et non pas des images ou des barres foncées fixes. Dans les modèles d'écran DEL qui offrent des caractéristiques de format d'image, utilisez ces commandes pour obtenir différents formats en plein écran.

Prendre garde au choix des formats et à leur durée d'utilisation. Le vieillissement inégal de l'affichage DEL résultant du choix et de l'utilisation d'un format n'est pas couvert par la garantie limitée de Samsung; les images rémanentes en sont également exclues.

• NONCÉ DE GARANTIE LIMITÉE DE SAMSUNG ELECTRONICS POUR L'AMÉRIQUE DU NORD

Assujettie aux exigences, conditions, exclusions et limitations de la garantie limitée originale fournie avec les produits de Samsung Electronics (SAMSUNG) et les exigences, conditions, exclusions et limitations de la présente garantie, SAMSUNG offrira en plus un service de réparation sous garantie aux États-Unis pour les produits achetés au Canada et un service de réparation sous garantie au Canada pour les produits achetés aux États-Unis pendant la période de garantie précisée à l'origine et pour l'acheteur initial seulement.

Les réparations sous garantie décrites ci-dessus doivent être effectuées dans un centre de réparation agréé SAMSUNG. En plus de la présente garantie, la garantie limitée originale et une facture datée en tant que preuve d'achat doivent être présentées au centre de réparation. Le transport de l'appareil au et à partir du centre de réparation demeure la responsabilité de l'acheteur. Les conditions couvertes ne sont limitées qu'aux vices de matériaux et de fabrication dans des conditions d'utilisation normale.

Exclues, mais non pas limitées à, sont les dispositions précisées à l'origine pour le service à domicile ou sur place, durées de réparation minimales et maximales, échanges ou remplacements, accessoires, options, extensions ou produits non durables.

Pour obtenir le nom d'un centre de réparation agréé Samsung, composez les numéros sans frais suivants :

- Aux États-Unis : 1-800-SAMSUNG (1-800-726-7864)
- Au Canada : 1-800-SAMSUNG

Avertissement relatif à l'image fixe

Évitez l'affichage d'images fixes (telles que des fichiers photo jpeg) ou d'éléments d'image fixes (tels que les logos de canaux, le format d'image 4:3 ou panorama, barre de défilement affichant les nouvelles ou la bourse dans le bas de l'écran, etc.) à l'écran. Un affichage constant d'une image fixe peut causer une usure inégale de la phosphoration d'écran, ce qui a une incidence sur la qualité de l'image. Afin de réduire le risque que survienne un tel effet, veuillez suivre les recommandations suivantes :

- Évitez d'afficher la même chaîne pendant de longues périodes.
- Essayez de toujours afficher une l'image en plein écran.
- Réduire la luminosité et le contraste permet d'éviter l'apparition d'images rémanentes.
- Utilisez toutes les fonctions de votre téléviseur conçues pour réduire la rémanence d'images et la brûlure d'écran; consultez la section appropriée du manuel pour obtenir plus de détails.

Sécurisation de l'espace d'installation

Respectez les distances requises entre le produit et les autres objets (p. ex., les murs) afin d'assurer une bonne ventilation. Le non-respect de ces distances pourrait faire augmenter la température interne du produit et causer un incendie ou endommager le produit.

🔧 Lorsque vous utilisez un support ou un support mural, utilisez seulement les pièces fournies par Samsung Electronics.

- Si vous utilisez des pièces fournies par un autre fabricant, cela pourrait endommager le produit ou causer des blessures engendrées par la chute du produit.

🔧 L'aspect peut différer selon le produit.

Installation sur un support.

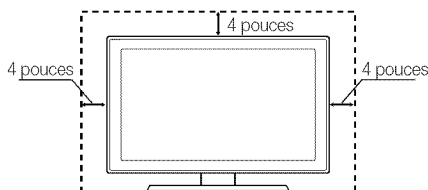

Installation murale.

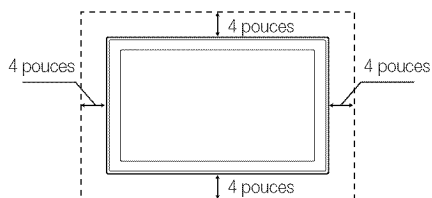

Table des matières

Mise en route

• Caractéristiques.....	4
• Accessoires	4
• Installation de la base.....	5
• Présentation du panneau de commande.....	6
• Présentation de la télécommande.....	7
• Branchement à une antenne.....	8
• Prêt à l'emploi (Mise en marche initiale).....	8

Branchements

• Branchement à un appareil audiovisuel.....	9
• Branchement à un appareil audio.....	11
• Branchement d'un PC.....	12
• Modification de la source d'entrée.....	13

Fonctions de base

• Navigation dans les menus	13
• Menu des canaux	14
Affichage des canaux.....	14
Utilisation des canaux favoris.....	14
Mémorisation des canaux.....	14
Modification des canaux.....	15
Autres fonctions.....	15
• Menu Image.....	16
Modification du mode d'image préreglé.....	16
Ajustement des réglages de l'image.....	16
Solutions économiques.....	16
Changement des options de l'image.....	17
Utilisation de la fonction 3D.....	19
Configuration du téléviseur avec un PC.....	21
• Menu Son.....	22
Modification du mode Son préreglé.....	22
Ajustement des réglages du son.....	22
Réglage du son.....	22
• Menu de configuration.....	23
Réglage de l'horloge.....	23
Utilisation de la fonction de veille.....	23
Réglage de la mise en marche et de l'arrêt de la minuterie.....	23
Exclusion automatique de programmes.....	24
Autres fonctions.....	25
Fonction image sur image (ISI).....	27
• Menu Soutien technique.....	27

Advanced Features

• Connexion au réseau	29
Connexion à un réseau câblé.....	29
Connexion à un réseau sans fil.....	31
• Media Play.....	35
Branchement d'un dispositif USB.....	35
Branchement à un PC par l'entremise d'un réseau.....	35
Page-écran.....	37
Lecture de plusieurs fichiers.....	40
Fonctions supplémentaires - Media Play.....	40
• Anynet+.....	42
Configuration de la fonction Anynet+.....	43
Permutation entre appareils Anynet+.....	43
Enregistrement.....	44
Écoute par l'intermédiaire d'un récepteur.....	44
Dépannage de la fonction Anynet+.....	45
• Internet@TV.....	46
Démarrage avec Internet@TV.....	46
Configuration d'Internet@TV.....	47
Utilisation du service Internet@TV.....	49
PROFILE Widget.....	51
Galerie de Widgets	51
Site Web d'aide.....	52
• AllShare.....	53
À propos de AllShare.....	53
Configuration d'AllShare.....	53

Autre information

• Disposition des câbles.....	55
• Installation de l'ensemble de fixation murale.....	56
• Utilisation du verrou antivol Kensington.....	57
• Stabilisation du téléviseur par rapport au mur.....	58
• Dépannage.....	59
Licence.....	62
• Spécifications techniques.....	62
• Dimensions.....	63
• Index.....	64

Vérifiez le symbole!



Appuyez sur la touche **TOOLS** de la télécommande pour utiliser cette fonction.



Remarque

Indique des renseignements supplémentaires.



Guide étape par étape

Lisez les instructions figurant à cet endroit pour savoir comment ouvrir le sous-menu pertinent.

Mise en route

Caractéristiques

- Interface numérique et réseautique de qualité exceptionnelle: grâce au syntoniseur numérique HD intégré, la programmation HD non payante peut être visionnée sans câblodélecteur ou récepteur satellite.
- **Media Play** : Lecture de fichiers musicaux, photo et film enregistrés sur un dispositif USB (p. 35).
- **Internet@TV** : Permet d'utiliser divers services Internet et d'afficher des contenus d'information ou de divertissement (p. 46).
- **AllShare** : La fonction AllShare branche en réseau votre téléviseur, vos téléphones cellulaires et autres appareils Samsung compatibles (p. 53).
- **Autodiagnostic** : Permet de vérifier si l'image ou le son fonctionne normalement (p. 27).

Accessoires

 Assurez-vous que votre téléviseur DEL comprend les éléments suivants. Si des éléments sont manquants, communiquez avec le détaillant.

 La forme et la couleur des articles peuvent varier selon le modèle.

- Télécommande (BN68-01055A) et piles (AAA x 2)
- Chiffon de nettoyage (BN63-01798B)
- Guide de l'utilisateur
- Carte de garantie / Guide de sécurité / Guide de configuration rapide

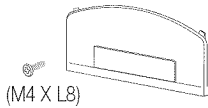

Support d'obturation et vis (1EA)
(BN63-06543A)



Support pour téléviseur et vis (1EA)
(BN96-10788B)

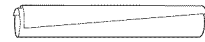

Ligature de câble
(BN61-05596A)



Porte-fil (3EA)
(BN61-05373A)



Support porte-fil
(BN61-05491A)



Anneau de support (4EA)
(BN61-05280A)



Adaptateur d'antenne
(BN39-01154P)



Adaptateur audio vidéo
(BN39-01154H)



Composante son de l'adaptateur
(BN39-01154G)



Adaptateur LAN
(BN39-01154L)



Adaptateur composantes
(BN39-01154C)



Adaptateur PC
(BN39-01154K)



Adaptateur optique
(BN39-01154M)

Câbles d'entrée (vendus séparément)

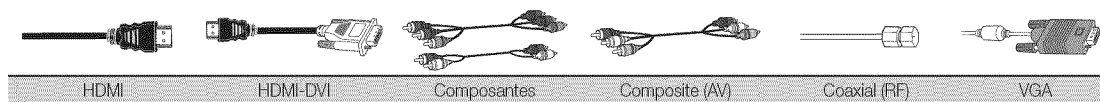

HDMI

HDMI-DVI

Composantes

Composite (AV)

Coaxial (RF)

VGA

Installation de la base

Reportez-vous au guide séparé pour l'installation du support.

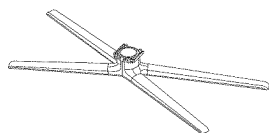

Support (1EA)

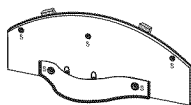

Guide du support (1EA)

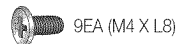

Vis (9EA)

Suivez les étapes ci-dessous pour fixer le téléviseur à la base.

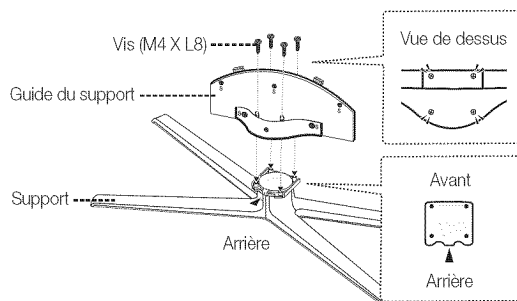

1. Fixez le guide de la base sur la base à l'aide des quatre vis (M4 X L8), tel qu'illustré.

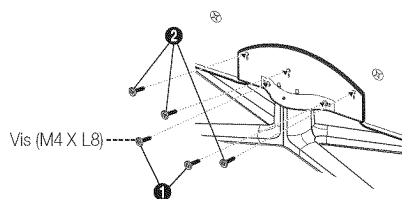
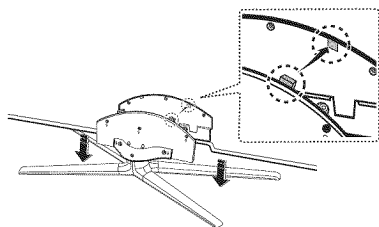

2. Fixez le téléviseur sur la base en la maintenant à la verticale, tel qu'illustré.
3. Resserrez les deux vis (M4 X L8) à la position ①, puis resserrez les deux vis (M4 X L8) à la position ②.

REMARQUE

- Assurez-vous de bien distinguer le devant et l'arrière de la base et du guide de celle-ci à l'assemblage.
- Assurez-vous qu'au moins deux personnes soulèvent et déplacent le téléviseur.
- Placez l'appareil à la verticale, puis serrez les vis. Si vous vissez les vis lorsque le téléviseur DEL est en position horizontale, il pourrait pencher vers un côté.

Mise en route

✎ Pour obtenir la meilleure connexion à ce produit, assurez-vous d'utiliser des câbles respectant la largeur maximale indiquée ci-dessous.

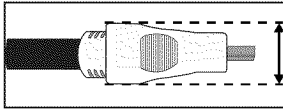

- Largeurs maximales - 0,55 pouces (14 mm)

Présentation du panneau de commande

✎ La couleur et la forme du produit peuvent varier en fonction du modèle.

✎ Le pavé tactile à DEL peut s'allumer s'il est en contact avec des objets autres que votre doigt.

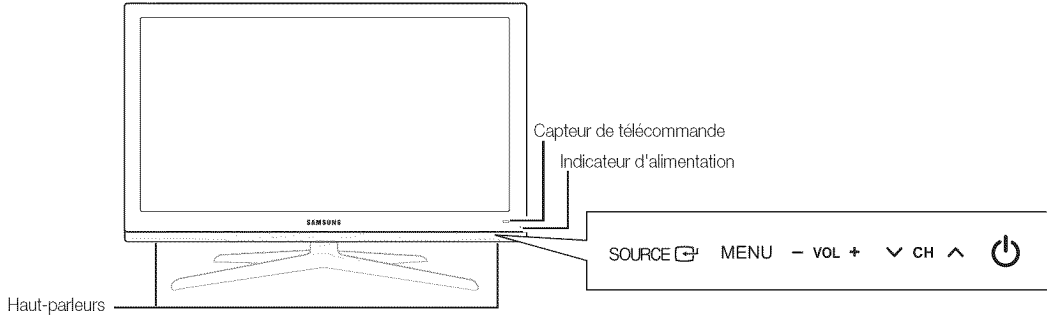

Capteur de télécommande	Orienter la télécommande vers le capteur sur le téléviseur.
SOURCE	Permet de passer d'une source d'entrée à l'autre. Dans le menu à l'écran, cette touche a la même fonction que la touche ENTER
MENU	Affiche le menu à l'écran, OSD (On Screen Display), des fonctions de votre téléviseur.
-VOL+	Permet de régler le volume. Dans le menu à l'écran, utilisez les touches -VOL+ de la même manière que les touches ◀ et ▶ de la télécommande.
V CH ^	Change de canal. Dans le menu à l'écran, utilisez les touches V CH ^ de la même manière que les touches ▼ et ▲ de la télécommande.
Indicateur d'alimentation	Clignote puis s'arrête lorsque le téléviseur est allumé. S'allume en mode de veille.
(Alimentation)	Appuyer sur cette touche pour mettre le téléviseur sous tension ou hors tension.

Mode veille

Ne laissez pas votre téléviseur en mode d'attente durant de longues périodes (lorsque vous partez en vacances, par exemple). Une petite quantité d'électricité est consommée même lorsque le téléviseur est éteint. Il est conseillé de débrancher le cordon d'alimentation.

Présentation de la télécommande

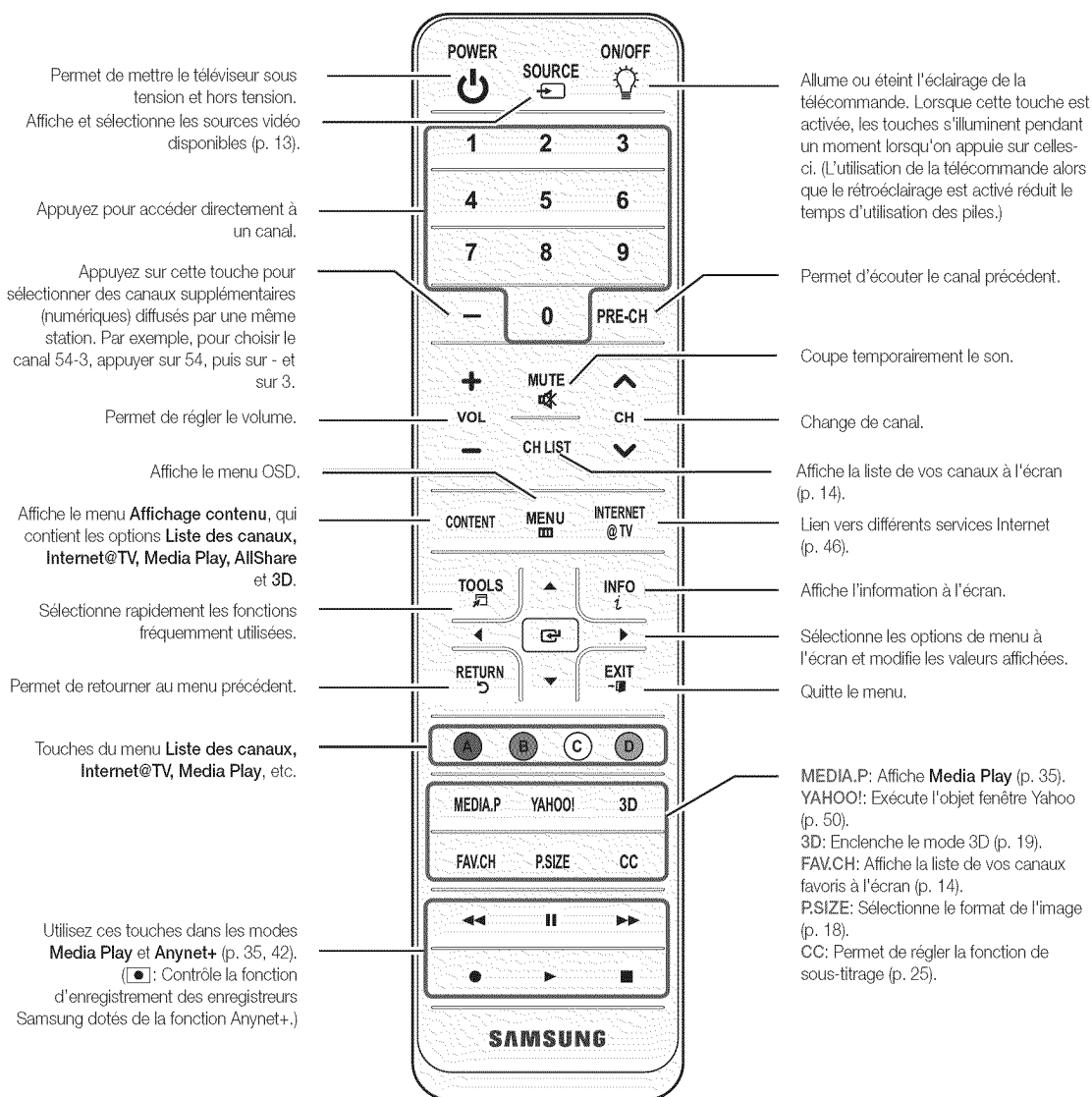

Insertion des piles (piles : AAA)

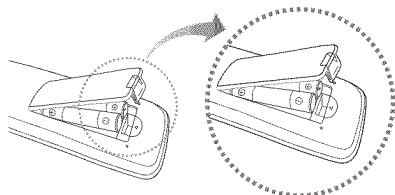

REMARQUE

- Utilisez la télécommande à une distance maximale du téléviseur d'environ 7 m.
- Une lumière vive peut entraver le bon fonctionnement de la télécommande. Évitez de l'utiliser près d'une source lumineuse fluorescente ou une enseigne au néon.
- La couleur et la forme peuvent varier en fonction du modèle.

Mise en route

Branchement à une antenne

Au moment de la première mise en marche du téléviseur, les réglages de base s'effectuent automatiquement.



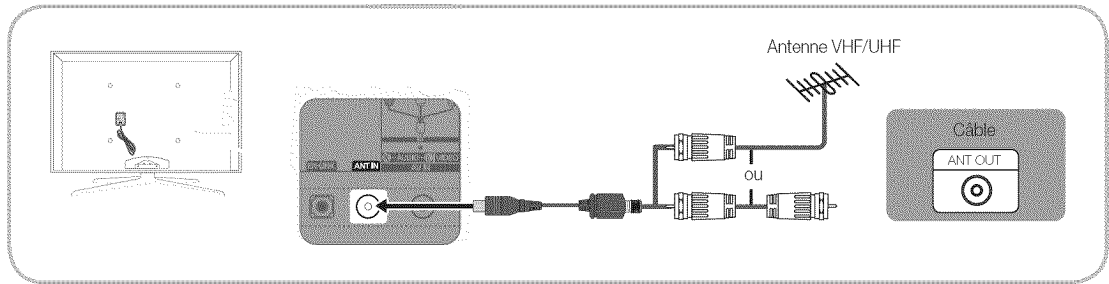



 Branchement du cordon d'alimentation et de l'antenne.



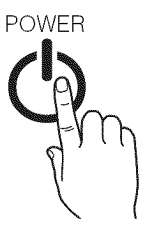

Prêt à l'emploi (Mise en marche initiale)

Une série de messages s'affichera à l'écran pour vous assister pour la configuration des réglages de base lors de la mise sous tension initiale de votre téléviseur. Appuyez sur la touche **POWER** . La fonction **Prêt à l'emploi** n'est disponible que lorsque la source **Entrée** est réglée à TV.

 Appuyez sur la touche rouge pour revenir à l'étape précédente.

1	Sélection de la langue	Appuyez sur la touche ▲ ou ▼, puis sur la touche ENTER  .	
2	Sélection du mode Démo magasin ou Util. à domicile	Appuyez sur la touche ◀ ou ▶, puis sur la touche ENTER  . <ul style="list-style-type: none">• Sélectionnez le mode Util. à domicile. Le mode Démo magasin ne doit être utilisé qu'en magasin.• Revenir au mode Util. à domicile à partir du mode Démo magasin (standard) : appuyez sur la touche de volume du téléviseur. Lorsque le réglage du volume est affiché à l'écran, appuyez sur la touche MENU du téléviseur pendant 5 secondes.	
3	Choix d'une antenne	Appuyez sur la touche ▲ ou ▼, puis sur la touche ENTER  . Sélectionnez Air , Câble ou Auto .	
4	Choix d'un canal	Appuyez sur la touche ▲ ou ▼, puis sur la touche ENTER  . Sélectionnez la source d'antenne à mémoriser. Lorsque vous réglez la source d'antenne à Câble , vous pouvez également régler les valeurs numériques (fréquence des canaux) aux canaux. Pour plus de détails, reportez-vous à la section Chaîne → Prog. auto (p. 14). <p> Appuyez sur ENTER  à n'importe quel moment pour interrompre la mémorisation des canaux.</p>	
5	Réglage du Mode horloge	Règle le Mode horloge manuellement ou automatiquement. <ul style="list-style-type: none">• Auto: Vous permet de sélectionner le mode H. d'été (heure avancée) ainsi que le fuseau horaire.• Manuel: Vous permet de régler manuellement l'heure et la date actuelles (p. 23).	
6	Affichage du HDTV Connection Guide	Méthode de branchement vous assurant que la meilleure qualité HD s'affiche.	
7	En mode diffusion.	Appuyez sur la touche ENTER  .	

Si vous souhaitez réinitialiser ce paramètre...

 MENU  → Configuration → Prêt à l'emploi → ENTER 

Utilisation d'un câble HDMI ou HDMI/DVI : Branchement HD (jusqu'à 1080p)

Appareils disponibles: lecteur DVD, lecteur Blu-ray, câblosélecteur ou un récepteur satellite (boîtier décodeur) HD

HDMI IN 1(DVI), 2(ARC), 3, 4, PC/DVI AUDIO IN

- Il faut utiliser la prise d'entrée HDMI IN 1(DVI) pour le vidéo dans le cas d'un branchement au câble HDMI/DVI. Un lecteur DVD, lecteur Blu-ray, câblosélecteur ou un récepteur satellite (boîtier décodeur) HD peut nécessiter un câble DVI-HDMI (de DVI vers HDMI) ou un adaptateur DVI-HDMI (de DVI vers HDMI). Une prise PC/DVI AUDIO IN est nécessaire pour l'audio.
- Si un appareil externe tel qu'un lecteur DVD, lecteur Blu-ray, câblosélecteur ou un récepteur satellite (boîtier décodeur) HD comportant une version HDMI antérieure à 1.4 est branché, le téléviseur pourrait ne pas fonctionner correctement (p. ex., absence d'image, absence de son, papillotement agaçant à l'écran, couleurs des images anormales).
- Si vous n'entendez pas le son après avoir branché un câble HDMI, vérifiez la version HDMI de l'appareil externe. Si vous croyez qu'il possède une version antérieure à 1.4, communiquez avec le fabricant de l'appareil pour confirmer la version et demander une mise à jour.
- Les téléviseurs Samsung prennent en charge la technologie HDMI 1.4 (avec 3D et Audio Return Channel). Toutefois, la fonction ARC (Audio Return Channel) n'est prise en charge que dans la prise HDMI IN 2(ARC).
 - Si **Aff. auto. 3D** est réglé à **On**, certaines fonctions, comme **Yahoo** ou **Internet@TV**, sont désactivées. Si cela vous pose problème, réglez **Aff. auto. 3D** ou **Mode 3D** à **Off**.
- La fonction ARC active la sortie numérique du son à partir de la prise HDMI IN 2(ARC) et ne peut être utilisée que lorsque le téléviseur est branché à un récepteur audio prenant en charge la fonction ARC.
 - Le mode ARC Single (ARC simple) n'est activé que si le téléviseur est connecté à l'appareil à l'aide d'un câble HDMI permettant les transferts à haute vitesse.
 - Lorsque la source d'entrée est le téléviseur, la fonction ARC vous permet d'écouter le son depuis un récepteur. Le son peut être transmis à un récepteur depuis le téléviseur à l'aide d'un câble HDMI et sans avoir besoin d'un câble optique séparé.
- Nous vous recommandons d'acheter un câble certifié HDMI. Dans le cas contraire, l'écran peut s'afficher en blanc ou il peut se produire une erreur de connexion.

Branchements

Utilisation d'un câble composante (jusqu'à 1080p) ou audio/vidéo (480i seulement)

Appareils disponibles: , lecteur de DVD , lecteur Blu-ray, câblesélecteur et récepteur satellite, magnétoscope

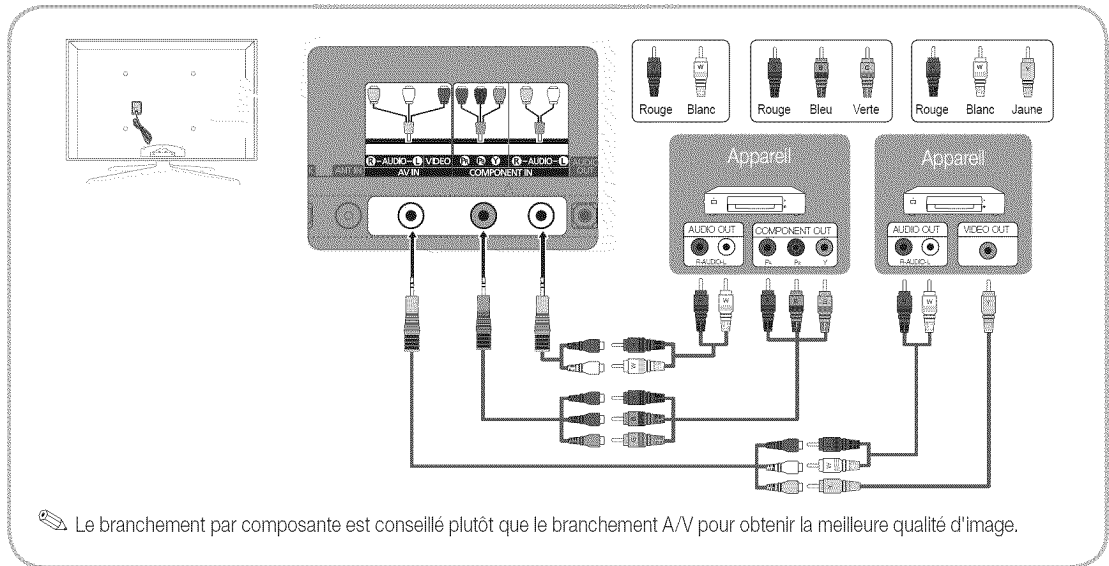

Connexion avec câble EX-Link

Appareils disponibles: appareils externes compatibles avec EX-Link.

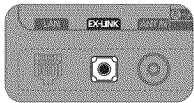

EX-LINK: Connecteur utilisé à des fins de réparation seulement.

Utilisation d'un câble optique (numérique) ou audio (analogique)

Appareils disponibles: chaîne audio numérique, amplificateur, cinéma maison à DVD

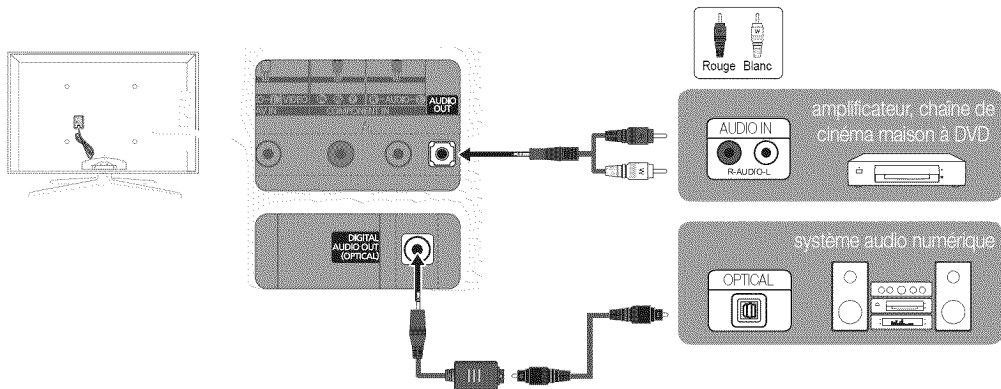

DIGITAL AUDIO OUT (OPTICAL)

- Lorsqu'une chaîne audio numérique est branchée à la prise DIGITAL AUDIO OUT (OPTICAL), réduisez le volume du téléviseur et de la chaîne.
- Le son en 5.1 canaux est possible lorsque le téléviseur est raccordé à un appareil externe doté de cette fonction audio.
- Lorsque le récepteur (cinéma maison) est activé, il est possible d'entendre le son provenant de la prise optique du téléviseur. Lorsque le téléviseur reçoit des signaux numériques, il transmet le son en 5,1 canaux au récepteur de la chaîne de cinéma maison. Lorsque la source est un composant numérique, comme un lecteur DVD/Blu-ray, un câblesélecteur ou un récepteur satellite (boîtier décodeur), et que ce dernier est branché au téléviseur à l'aide d'un câble HDMI, le récepteur de la chaîne de cinéma maison ne fera entendre qu'un son en deux canaux. Pour entendre le son en 5.1 canaux, branchez directement la prise Digital Audio Out du lecteur DVD/Blu-Ray, câblesélecteur ou récepteur satellite à un amplificateur ou une chaîne de cinéma maison.

AUDIO OUT: Se branche aux prises d'entrée audio de votre amplificateur/chaîne de cinéma maison à DVD.

- Utilisez le connecteur approprié pour le branchement.
- Lorsqu'un amplificateur audio est branché aux prises de sortie gauche et droite AUDIO OUT Réduisez le volume du téléviseur, puis réglez le niveau du volume à l'aide de la commande de volume de l'amplificateur.

Branchements

Branchement d'un PC

Utilisation d'un câble HDMI ou HDMI/DVI / D-Sub

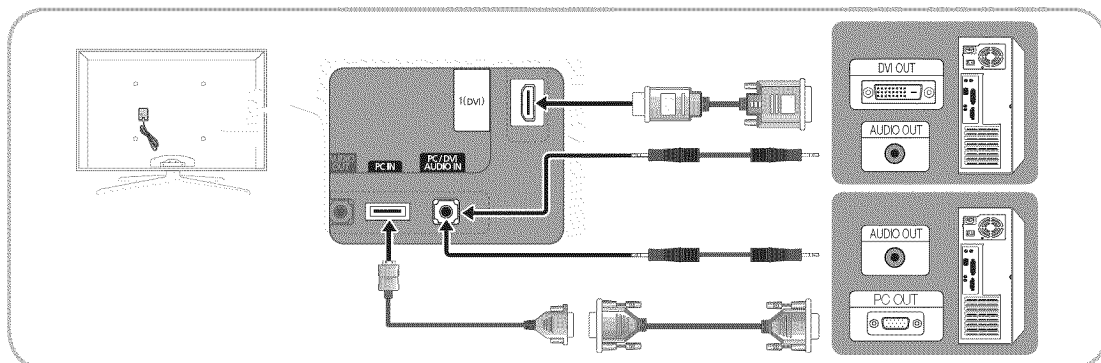

Modes d'affichage (Entrée D-Sub et HDMI/DVI)

La résolution optimale est 1920 x 1080 à 60 Hz.

Mode	Résolution	Fréquence horizontale (kHz)	Fréquence verticale (Hz)	Fréquence d'horloge des pixels (MHz)	Polarité synchro (H/V)
IBM	640 x 350	31.469	70.086	25.175	+/-
	720 x 400	31.469	70.087	28.322	-/+
MAC	640 x 480	35.000	66.667	30.240	-/-
	832 x 624	49.726	74.551	57.284	-/-
	1152 x 870	68.681	75.062	100.000	-/-
VESA CVT	720 x 576	35.910	59.950	32.750	-/+
	1152 x 864	53.783	59.959	81.750	-/+
	1280 x 720	56.456	74.777	95.750	+/-
	1280 x 960	75.231	74.857	130.000	-/+
VESA DMT	640 x 480	31.469	59.940	25.175	-/-
	640 x 480	37.861	72.809	31.500	-/-
	640 x 480	37.500	75.000	31.500	-/-
	800 x 600	37.879	60.317	40.000	+/+
	800 x 600	48.077	72.188	50.000	+/+
	800 x 600	46.875	75.000	49.500	+/+
	1024 x 768	48.363	60.004	65.000	-/-
	1024 x 768	56.476	70.069	75.000	-/-
	1024 x 768	60.023	75.029	78.750	+/+
	1152 x 864	67.500	75.000	108.000	+/+
	1280 x 1024	63.981	60.020	108.000	+/+
	1280 x 1024	79.976	75.025	135.000	+/+
	1280 x 720	45.000	60.000	74.250	+/+
	1280 x 800	49.702	59.810	83.500	-/+
	1280 x 800	62.795	74.934	106.500	-/+
	1280 x 960	60.000	60.000	108.000	+/+
1360 x 768	47.712	60.015	85.500	+/+	
1440 x 900	55.935	59.887	106.500	-/+	
1440 x 900	70.635	74.984	136.750	-/+	
1680 x 1050	65.290	59.954	146.250	-/+	
VESA GTF	1280 x 720	52.500	70.000	89.040	-/+
	1280 x 1024	74.620	70.000	128.943	-/-
VESA DMT / DTV CEA	1920 x 1080p	67.500	60.000	148.500	+/+

REMARQUE

- Il faut utiliser la prise d'entrée HDMI IN 1(DVI) dans le cas d'un branchement au câble HDMI/DVI.
- Le mode interface n'est pas pris en charge.
- Le téléviseur peut fonctionner de façon anormale si un format vidéo non standard est sélectionné.
- Les modes séparé et composé sont pris en charge. Le mode SOG (Sync On Green) n'est pas pris en charge.

Modification de la source d'entrée

Liste source

Sélectionner le téléviseur ou une autre source d'entrée externe comme un lecteur DVD / Blu-ray, câblosélecteur ou récepteur satellite.

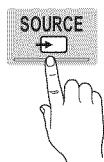

MENU → Entrée → Liste source → ENTER

■ TV / PC / AV / Composante / HDMI1/DVI / HDMI2 / HDMI3 / HDMI4 / USB

Seuls les appareils externes branchés au téléviseur peuvent être sélectionnés. Dans la **Liste source**, les entrées branchées sont en surbrillance.

L'option **PC** est toujours activée dans la **Liste source**.

Entrer le nom

MENU → Entrée → Entrer le nom → ENTER

■ Magnétoscope / DVD / Câble STB / Satellite STB / PVR STB / Récepteur A/V / Jeu / Caméscope / PC / DVI PC / appareils DVI / TV / IPTV / Blu-ray / HD DVD / DMA: Entrez l'appareil connecté aux prises d'entrée pour faciliter la sélection de la source d'entrée.

Lorsqu'un PC de résolution de 1920 x 1080 à 60 Hz est branché au port HDMI IN 1(DVI), réglez la connexion à DVI PC dans le menu **Entrer le nom**.

Lorsqu'un câble HDMI/DVI est branché au port d'entrée HDMI IN 1(DVI), vous devez régler le mode DVI PC ou Appareils DVI à **Entrer le nom**.

Fonctions de base

Navigation dans les menus

Avant d'utiliser le téléviseur, suivez les étapes ci-dessous pour apprendre comment naviguer dans les menus et sélectionner et ajuster différentes fonctions.

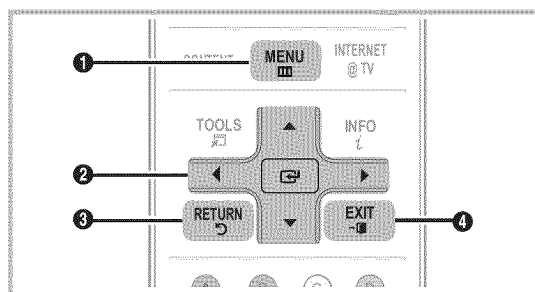

- 1 Touche MENU : Affiche le menu à l'écran principal.
- 2 ENTER / touche de direction: Permet de déplacer le curseur et sélectionner un élément. Confirme le réglage.
- 3 Touche RETURN : Permet de retourner au menu précédent.
- 4 Touche EXIT : Quitte le menu de l'écran.

Utilisation de l'affichage à l'écran OSD (On Screen Display)

La méthode d'accès varie en fonction du menu sélectionné.

- 1 MENU Les options du menu principal apparaissent:
Image, Son, Chaîne, Configuration, Entrée, Application, Soutien technique.
- 2 ▲ / ▼ Sélectionnez une icône à l'aide de la touche ▲ ou ▼.
- 3 ENTER Appuyez sur ENTER pour accéder au sous-menu.
- 4 ▲ / ▼ Sélectionnez le sous-menu voulu à l'aide de la touche ▲ ou ▼.
- 5 ◀ / ▶ Appuyez sur la touche ◀ ou ▶ pour choisir la valeur d'une option. Le réglage du menu OSD varie en fonction du menu sélectionné.
- 6 ENTER Appuyez sur la touche ENTER pour confirmer la sélection.
- 7 EXIT Appuyez sur la touche EXIT.



Fonctions de base

Menu des canaux

Affichage des canaux





Liste des canaux

Ajoutez, supprimez ou définissez vos canaux favoris et utilisez le télé-horaire des diffusions numériques.

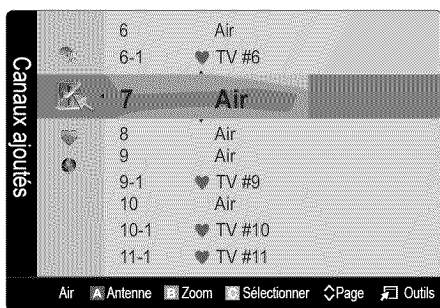

 MENU  → Chaîne → Liste des canaux → ENTER 

Sélectionnez un canal dans la liste **Tous les canaux**, **Canaux ajoutés**, **Favori** ou **Enregistrement par minuterie** en appuyant sur les touches ▲ / ▼ et ENTER . Vous pouvez alors visionner le canal sélectionné.



-  **Tous les canaux:** Affiche tous les canaux actuellement accessibles.
-  **Canaux ajoutés:** Affiche tous les canaux ajoutés.
-  **Favori:** Affiche tous les canaux favoris.
-  **Enregistrement par minuterie:** Affichage de toutes les émissions réservées.



 Utilisation des touches de couleur avec la **Liste des canaux**

- Rouge (**Antenne**): Permet de commuter entre **Air** et **Câble**.
- Verte (**Zoom**): Agrandit ou rapetisse un numéro de canal.
- Jaune (**Sélectionner**): Sélectionne plusieurs listes de canaux. Sélectionnez les canaux désirés. Appuyez ensuite sur la touche jaune pour régler simultanément tous les canaux choisis. Le symbole ✓ s'affiche à la gauche des canaux choisis.
-  (**Page**): Se déplace à la page précédente ou suivante.
-  (**Outils**): Affiche le menu d'options **Liste des canaux**. (Les menus d'options peuvent différer selon la situation.)

Icônes d'affichage de statut des canaux

Icônes	Fonctions
✓	Un canal sélectionné.
♥	Un canal défini en tant que favori.
🕒	Une émission réservée.

Utilisation des canaux favoris

 MENU  → Chaîne → Liste des canaux → ENTER 

Ajouter aux favoris / Effacer des favoris

 TOOLS 

Définir comme favoris les canaux que vous regardez fréquemment.

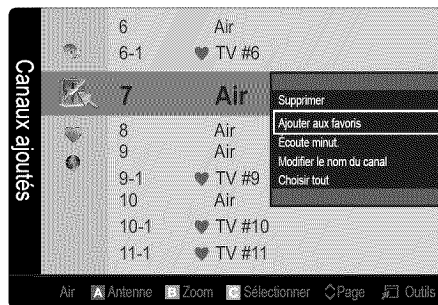

1. Sélectionnez un canal et appuyez sur la touche **TOOLS**.
2. Ajoutez ou supprimez un canal à partir des menus **Ajouter aux favoris** ou **Effacer des favoris**.



Pour afficher tous les canaux Favoris, cliquez sur bouton illustré à droite.



Mémorisation des canaux

 MENU  → Chaîne → ENTER 

Antenne (Air / Câble)

Avant que votre téléviseur ne puisse commencer à mémoriser les canaux disponibles, vous devez spécifier le type de la source de signal branchée au téléviseur (c'est-à-dire une antenne ou le câble).



Prog. auto.

- **Air:** Signal d'antenne de type air.
- **Câble:** Signal d'antenne de type câble.
- **Auto:** Signaux d'antenne de type Air et Câble.

REMARQUE

- Au moment de la sélection du système de télévision par câble: **STD**, **HRC** et **IRC** désignent différents systèmes de câblodistribution. Communiquez avec votre câblodistributeur pour déterminer le système de câble de votre région. La sélection de la source de signal est maintenant terminée.
- Une fois tous les canaux mémorisés, le téléviseur commence à éliminer les canaux brouillés. Puis le menu **Prog. auto** s'affiche de nouveau.

Modification des canaux



 MENU  → Chaîne → Liste des canaux → ENTER 

Modifier le nom du canal

1. Sélectionnez un canal et appuyez sur la touche **TOOLS**.
2. Modifiez le nom du canal à partir du menu **Modifier le nom du canal**.

- **Modifier le nom du canal** (canaux analogiques seulement) : assignez un nom personnalisé au canal.

Autres fonctions

 MENU  → Chaîne → ENTER 

Effacer les canaux brouillés

Cette fonction permet d'éliminer les canaux brouillés après la programmation automatique. Cette procédure peut prendre de 20 à 30 minutes.

Arrêter la recherche de canaux brouillés.

1. Appuyez sur ENTER  pour sélectionner **Arrêt**.
2. Appuyez sur la touche ◀ pour sélectionner **Oui**.
3. Appuyez sur la touche ENTER .

 Cette fonction n'est disponible qu'en mode **Câble**.

Liste des canaux**Liste des canaux Menu d'options**

Réglez chaque canal à l'aide des options du menu Liste de canaux (**Ajouter / Supprimer**, **Écoute minut.**, **Choisir tout / Désélect. Tout**). Les options du menu peuvent varier selon le statut du canal.

1. Sélectionnez un canal et appuyez sur la touche **TOOLS**.
2. Choisissez une fonction et modifiez les paramètres.

- **Ajouter / Supprimer**: Ajoutez ou de supprimez un canal afin d'afficher seulement les canaux désirés.

REMARQUE

- Tous les canaux supprimés sont affichés dans le menu **Tous les canaux**.
- Un canal affiché en gris indique que celui-ci a été supprimé.
- Le menu **Ajouter** ne s'affiche que pour les canaux supprimés.
- Il est également possible de supprimer un canal du menu **Canaux ajoutés** ou **Favori**.

- **Écoute minut.**: Vous pouvez faire afficher automatiquement un canal à l'heure voulue. Vous devez régler l'horloge avant d'utiliser cette fonction.

1. Appuyer sur la touche ◀ / ▶ / ▲ / ▼ pour choisir le canal voulu dans la **Liste des canaux**.
2. Appuyez sur la touche **TOOLS** puis sélectionnez **Écoute minut.**
3. Faites défiler vers le haut ou le bas pour ajuster les réglages dans la boîte ou appuyez sur les touches numériques de la télécommandes pour entrer la date et l'heure.

 Si vous sélectionnez **Une fois**, **Hebdomadaire** ou **Quotid.** dans **Répéter**, vous pouvez entrer la date que vous voulez.

4. Sélectionnez **OK**, puis appuyez sur la touche ENTER  une fois terminé.

REMARQUE

- Seuls les canaux mémorisés peuvent être réservés.
- Les émissions réservées s'afficheront dans le menu **Enregistrement par minuterie**.
- Lorsqu'un canal numérique est sélectionné, appuyez sur la touche ▶ pour regarder l'émission numérique.

- **Choisir tout**: Sélectionne tous les canaux dans la liste des canaux.

- **Désélect. Tout**: Désélectionne tous les canaux sélectionnés.

 L'option **Désélect. Tout** ne peut être choisie que lorsqu'un canal ou plus est sélectionné.

Enregistrement par minuterie

(dans la **Liste des canaux**)

Vous pouvez regarder, modifier ou supprimer une émission réservée pour l'écoute. L'option **Enregistrement par minuterie** s'affiche ici. Sélectionnez un programme et appuyez sur la touche **TOOLS** pour afficher les options.

- **Information, modification** : Modifie une émission réservée pour l'écoute. Commencez par l'étape 3 de l'«Écoute minut.» ci-dessus.

- **Annuler horaires** : Annule une émission réservée pour l'écoute.

 Cette fonction permet de supprimer le ou les programmes sélectionnés ou mis en surbrillance.

Fonctions de base

- **Information** : Affiche une émission réservée pour l'écoute. (Il est également possible de modifier l'information relative à une émission.)
 - ✎ Il est possible de visualiser l'information en sélectionnant un programme et en appuyant sur la touche **ENTER**.
- **Choisir Tout / Désélect. Tout** : Sélectionne ou désélectionne tous les programmes réservés.

Syn. Précise

(canaux analogiques seulement)

Si la réception est bonne, aucun réglage manuel n'est nécessaire; les réglages sont effectués automatiquement durant la recherche et la mémorisation. Si le signal d'un canal est faible ou de mauvaise qualité, effectuez un réglage manuel. Faites défiler à gauche ou à droite jusqu'à ce que l'image soit claire.



✎ Les paramètres sont appliqués au canal en cours de diffusion.

✎ Les canaux syntonisés mémorisés sont marqués d'un astérisque « * » à droite de leur numéro, dans la zone d'affichage des canaux.

✎ Pour rétablir la syntonisation de précision, sélectionnez **Régler**.

Menu Image

Modification du mode d'image pré-réglé



MENU  → Image → Mode → ENTER 

Mode

Sélectionnez le type d'image que vous préférez.

- **Dynamique** : Convient aux pièces claires.
- **Standard** : Convient aux environnements normaux.
- **Naturel** : Pour ne pas fatiguer la vue.
 - ✎ **Naturel** n'est pas accessible en mode PC.
- **Cinéma** : Pour regarder des films dans une pièce sombre.

Ajustement des réglages de l'image

MENU  → Image → ENTER 

Contre-jour / Contraste / Luminosité / Netteté / Couleur / Teinte (V/R)



Votre téléviseur est doté d'options de réglage qui vous permettent de régler la qualité de l'image.

REMARQUE

- Lorsque vous apportez des modifications aux options **Contre-jour**, **Contraste**, **Luminosité**, **Netteté**, **Couleur** ou **Teinte (V/R)**, l'image s'ajuste en conséquence.
- En mode PC, il est possible de modifier uniquement les fonctions **Contre-jour**, **Contraste** et **Luminosité**.
- Ces réglages peuvent être ajustés et conservés pour chaque appareil externe branché au téléviseur.
- La diminution du niveau de luminosité de l'image réduit la consommation d'énergie.

Solutions économiques

Solution Eco

MENU  → Image → Solution Eco → ENTER 

- **Écon. Énergie (Off / Basse / Moyen / Haute / Image Non / Auto)** : Cette option permet de régler la luminosité de l'écran afin de réduire la consommation d'énergie. Lorsque vous choisissez l'option **Image Non**, l'image est désactivée, mais vous entendez quand même le son. Appuyez sur n'importe quelle touche pour afficher l'écran de nouveau.
- **Capteur Eco (Off / On)** : Pour améliorer vos économies d'énergie, les réglages de l'image s'adapteront automatiquement à la lumière dans la pièce.
 - ✎ Si vous réglez l'option **Contre-jour**, le **Capteur Eco** sera réglé à **Off**.
- **Rétroécl. min.** : Lorsque l'option **Capteur Eco** est réglée à **On**, le niveau de luminosité minimal de l'écran peut être ajusté manuellement.
 - ✎ Si **Capteur Eco** est réglé sur **On**, la luminosité de l'affichage risque de changer (elle devient légèrement plus sombre dans la plupart des cas) selon l'intensité de l'éclairage ambiant.
- **Veille abs. sign. (Off / 15 min. / 30 min. / 60 min.)** : Pour éviter toute consommation d'énergie inutile, réglez la durée pendant laquelle vous souhaitez que le téléviseur reste sous tension pendant qu'il n'y a aucune réception de signaux.
 - ✎ Désactivé lorsque le PC est en mode d'économie d'énergie.

Changement des options de l'image

Réglages avancés



 MENU  → Image → Réglages avancés → ENTER 

(L'option Réglages avancés est disponible en mode **Standard** ou **Cinéma**)

Le nouveau téléviseur Samsung permet d'effectuer des réglages d'image encore plus précis que les modèles précédents.

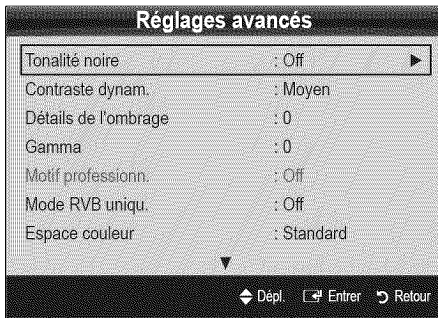
 En mode PC, il est possible de modifier uniquement les fonctions **Contraste dynam.**, **Gamma**, **Équilibrage du blanc** et **DEL Mouvement Plus**.







- **Tonalité noire (Off / Foncé / Plus foncé / Le plus foncé):** Choisissez le niveau de noir à l'écran pour régler la profondeur de ce dernier.
- **Contraste dynam. (Off / Basse / Moyen / Haute):** Règle le contraste de l'image.
- **Détails de l'ombrage (-2~+2):** Augmente le niveau de luminosité d'images noires.
- **Gamma:** Règle l'intensité de la couleur primaire.
- **Motif professionn. (Off / Motif1 / Motif2):** Exécutez la fonction **Motif professionn.** pour calibrer l'image. Si le menu d'affichage disparaît ou un menu autre que le menu **Image** est ouvert, la calibration est enregistrée et la fenêtre **Motif professionn.** disparaît.
Off: Permet de désactiver la fonction **Motif professionn.**.
Motif1: Il s'agit d'un écran d'essai pour montrer les effets du réglage d'affichage des tons.
Motif2: Il s'agit d'un écran d'essai pour montrer les effets du réglage d'affichage des couleurs.
 Après avoir sélectionné **Motif 1** ou **Motif 2**, il est possible d'ajuster les réglages avancés pour obtenir l'option désirée.
 Lorsque la fonction **Motif professionn.** est active, le récepteur n'émet aucun son.
 Activée seulement dans les modes DTV, Composante et HDMI.

- **Mode RVB unqi. (Off / Rouge / Vert / Bleu) :** Affiche la couleur **Rouge**, **Vert** et **Bleu** pour le réglage de précision de la tonalité chromatique et de la saturation.
- **Espace couleur (Auto / Standard / Personnel) :** Règle la gamme de couleurs disponibles pour créer l'image. Pour ajuster les options **Couleur**, **Rouge**, **Vert**, **Bleu** et **Régler**, fixez l'option **Espace couleur** à **Personnel**.
- **Équilibrage du blanc:** Règle la température de la couleur pour une image plus naturelle.
Décal.-R / Décal.-V / Décal.-B: Règle la profondeur de chaque couleur (rouge, vert, bleu).
Gain-R / Gain-V / Gain-B: Règle la luminosité de chaque couleur (rouge, vert, bleu).
Régler: Rétablit tous les réglages **Équilibrage du blanc** aux réglages par défaut.
- **Équil. des blancs 10p (Off / On) :** Contrôle l'équilibrage des blancs en intervalles de 10 points en ajustant la luminosité du rouge, du vert et du bleu.
 xvYCC est accessible lorsque le mode image est réglé sur **Cinéma** et que la source d'entrée externe est réglée au mode HDMI ou Composante.
 N'est pas compatible avec tous les appareils externes.
Intervalle : Sélectionne l'intervalle à ajuster.
Rouge : Règle le niveau de rouge.
Vert : Règle le niveau de vert.
Bleu : Règle le niveau de bleu.
Régler: Rétablit tous les réglages **Équil. des blancs 10p** aux réglages par défaut.
- **Ton chair:** Rehausse le « ton chair » (rose) de l'image.
- **Amélioration des bords (Off / On):** Souligne le contour des objets.
- **xvYCC (Off / On) :** Le fait d'activer le mode **xvYCC** augmente les détails et l'espace couleur durant l'écoute de films provenant d'un appareil externe (p. ex., un lecteur de DVD) branché aux prises HDMI ou Component IN.
 xvYCC est accessible lorsque le mode image est réglé sur **Cinéma** et que la source d'entrée externe est réglée au mode HDMI ou Composante.
 N'est pas compatible avec tous les appareils externes.
- **DEL Mouvement Plus (Off / On):** Élimine la traînée des scènes rapides très animées afin de rendre l'image plus claire.

Fonctions de base

Options d'image

 MENU  → Image → Options d'image → ENTER 

 En mode PC, il est possible de modifier uniquement les fonctions **Nuance coul.**, **Taille**, **Digital Noise Filter** et **Décalai protect. auto.**

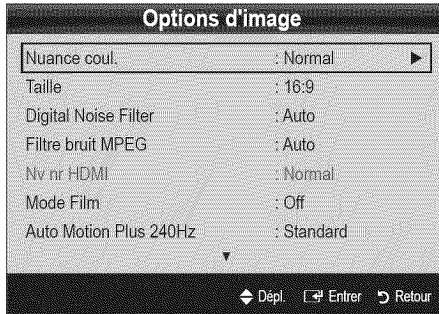

■ **Nuance Coul. (Froide / Normal / Chaude1 / Chaude2)**

 **Chaude1** ou **Chaude2** ne s'activent que si le mode d'image est **Dynamique**.

 Ces réglages peuvent être ajustés et conservés pour chaque appareil externe branché au téléviseur.

■ **Taille:** Votre câblesélecteur ou récepteur satellite peut également disposer de ses propres tailles d'écran. Toutefois, nous vous recommandons d'utiliser le mode 16:9 la plupart du temps.



16:9 : Pour régler l'image en mode 16:9.

Zoom1 : Pour un agrandissement modéré.

Zoom2 : Pour un plus grand agrandissement.

Format large: Augmente le facteur de forme de l'image pour qu'elle remplisse l'écran en entier.

 Disponible pour le signal HD 1080i / 720p en mode 16:9

4:3 : Pour régler l'image en mode 4:3.

 Ne pas utiliser le format d'image 4:3 pendant de longues périodes. Les bordures à gauche, à droite et au centre de l'écran peuvent laisser des traces à cause de la rétention d'image sur l'écran qui n'est pas couvert par la garantie.

Plein écran: Affiche l'image entière non tronquée lors d'une entrée de signaux HDMI (720p / 1080i / 1080p) ou composante (1080i / 1080p).

REMARQUE

- Lorsque le mode Double (, ) a été défini en ISI (image sur image), la taille de l'image ne peut plus être réglée.
- Après avoir sélectionné **Zoom1**, **Zoom2** ou **Format large** :
 1. Appuyez sur la touche ► pour sélectionner **Position**.
 2. Appuyez sur la touche ENTER .
 3. Appuyez sur la touche ▲ ou ▼ pour déplacer l'image vers le haut ou le bas.
 4. Appuyez sur la touche ENTER .
 5. Appuyez sur la touche ► pour sélectionner **Régl.**
 6. Appuyez sur la touche ENTER  pour replacer l'image à sa position par défaut.
- Après avoir sélectionné **Plein écran** en mode HDMI (1080i/1080p) ou Composante (1080i/1080p), il est possible que vous deviez centrer l'image:
 1. Appuyez sur la touche ◀ ou ▶ pour sélectionner **Position**.
 2. Appuyez sur la touche ENTER .
 3. Appuyez sur la touche ▲, ▼, ◀ ou ▶ pour déplacer l'image.
 4. Appuyez sur la touche ENTER .
 5. Appuyez sur la touche ◀ ou ▶ pour sélectionner **Régl.**
 6. Appuyez sur la touche ENTER .
- HD (Haute définition) : 16:9 - 1080i/1080p (1920x1080), 720p (1280x720)
- Les réglages peuvent être définis et mémorisés pour chacun des appareils externes branchés à une entrée sur le téléviseur.

Source d'entrée	Format de l'image
ATV, AV, Composante (480i, 480p)	16:9, Zoom1, Zoom2, 4:3
DTV (1080i), Composante (1080i, 1080p), HDMI (720p, 1080i, 1080p)	16:9, 4:3, Format large, Plein écran
PC	16:9, 4:3



■ **Digital Noise Filter (Off / Basse / Moyen / Haute / Auto / Auto Visualization)** : Si le signal de diffusion capté par le téléviseur est faible, il est possible d'activer la fonction de **Digital Noise Filter** pour aider à éliminer les parasites et les images rémanentes qui apparaissent à l'écran.

 Lorsque le signal est faible, sélectionnez une des autres options jusqu'à ce que la meilleure image soit affichée.

Auto Visualization: Si vous changez les canaux analogiques, l'intensité du signal s'affiche.

 Disponible seulement pour les canaux analogiques.

 Lorsque la barre est verte, vous recevez le meilleur signal possible.

- **Filtre bruit MPEG (Off / Bas / Moyen / Haute / Auto)** : Réduit les bruits MPEG afin d'améliorer la qualité de l'image.
- **Nv nr HDMI (Normal / Basse)** : Choisit le niveau de noir à l'écran pour régler la profondeur de ce dernier.
 Disponible seulement en mode HDMI.
- **Mode Film (Off / Auto1 / Auto2)** : Le téléviseur détecte et traite automatiquement les signaux de film provenant de toutes les sources et règle l'image pour obtenir une définition optimale.
 Disponible avec les modes TV, AV, COMPOSANTE (480i / 1080i) et HDMI (480i / 1080i).
- **Auto Motion Plus 240Hz (Off / Image claire / Standard / Lisse / Personnel / Démo)** : Élimine la traînée des scènes rapides très animées afin de rendre l'image plus claire.
 S'il y a présence de bruit à l'écran, réglez l'option **Auto Motion Plus 240Hz** à **Personnel**, vous pouvez régler manuellement les options **Réduction du flou**, **Réd. effet de flou** ou **Régler**.
 Si l'option **Auto Motion Plus 240Hz** est réglée à **Démo**, vous pouvez comparer les différences entre les modes Off et On.

Réduction du flou : Règle le niveau de réduction du flou des sources vidéo.

Réd. effet de flou : Règle le niveau de réduction de l'effet de saccade des sources vidéo pendant le visionnement d'un film.

Régler: Rétablit les paramètres personnalisés.

- **Délai protect. auto. (2 heures / 4 heures / 8 heures / 10 heures / Off)** : Détermine la période après laquelle l'économiseur d'écran est activé après l'affichage d'images fixes à l'écran. L'économiseur d'écran sert à éviter la formation d'images rémanentes sur l'écran.
- **DEL Intelligentes (Off / Basse / Standard / Haute / Démo)**: Commande la DEL à rétroéclairage pour maximiser la clarté de l'image.
Démo: Affiche la différence entre les modes On et Off de « DEL Intelligentes ».

Utilisation de la fonction 3D



 MENU  → Image → 3D → ENTER 





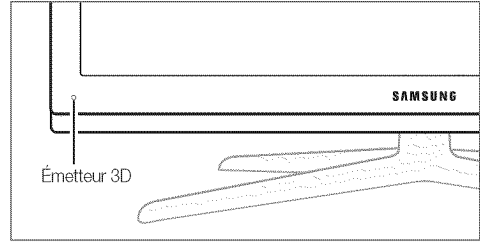
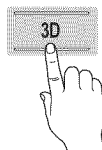

3D



C'est une nouvelle fonction passionnante qui vous permet de regarder un contenu 3D. Pour profiter pleinement de cette fonction et regarder une vidéo 3D, vous devez acheter des lunettes Samsung 3D (SSG-2100AB, SSG-2200AR, SSG-2200KR).

Les lunettes 3D Samsung sont vendues séparément. Pour de plus amples renseignements, communiquez avec le magasin où vous avez acheté le téléviseur.



-  S'il y a un obstacle entre l'émetteur et les lunettes 3D, vous risquez de ne pas obtenir l'effet 3D.
- **Mode 3D** : Sélectionne le format d'entrée 3D.
 Si vous voulez vivre pleinement l'expérience 3D, vous devez porter d'abord les lunettes 3D puis sélectionner **Mode 3D** depuis la liste ci-dessous qui vous offre la meilleure image 3D.

Mode 3D	Fonction
Off	Permet de désactiver la fonction 3D.
 2D → 3D	Transforme une image 2D en image 3D.
 Côte à côte	Affiche deux images une à côté de l'autre.
 Haut et bas	Affiche deux images une au-dessus de l'autre.
 Ligne par ligne	Affiche les images pour l'œil gauche et l'œil droit sur des lignes à tour de rôle.
 Rayure verticale	Affiche les images pour l'œil gauche et l'œil droit dans des colonnes à tour de rôle.
 Damier	Affiche les images pour l'œil gauche et l'œil droit en pixels à tour de rôle.
 Fréquence	Affiche les images pour l'œil gauche et l'œil droit dans des cadres à tour de rôle.

-  Les options « Côte à côte » et « Haut et bas » sont disponibles pour les résolutions 720p, 1080i et 1080p dans les modes **DTV**, **HDMI** et **USB** ou **PC** (mode **HDMI/DVI**).
-  Les options « Rayure verticale », « Ligne par ligne » et « Damier » sont disponibles lorsque la résolution est réglée à **PC** et qu'un câble **HDMI/DVI** assure la connexion.
-  L'option **Frequency** affiche la fréquence (60Hz seulement) lorsque la résolution est fixée à **PC**.

Fonctions de base

- **3D → 2D (Off / On):** Affiche l'image pour l'œil gauche seulement.
 - ✎ Cette fonction est désactivée lorsque le **mode 3D** est réglé à 2D → 3D ou **Off**.
- **Profond.:** Ajuste la mise au point ou la profondeur en mode 2D → 3D.
 - ✎ Cette fonction est disponible uniquement lorsque le **mode 3D** est réglé à 2D → 3D.
- **Correction d'image:** Ajuste les images pour l'œil gauche et l'œil droit.
- **Affichage autom. 3D (Off / On):** Si l'option **Affichage autom. 3D** est réglée à **On**, un signal HDMI en format « Côte à côte » format HDMI, avec une des résolutions ci-dessus, commute automatiquement en mode 3D. L'émetteur HDMI 1.3 doit alors transmettre l'information 3D adéquate.
 - ✎ En cas de défaillance du mode 3D suite à une erreur de l'information 3D, réglez **Affichage autom. 3D** à **Off** et sélectionnez manuellement un **Mode 3D** à l'aide de la touche 3D ou du menu correspondant.
 - ✎ Résolution compatible (16:9 seulement)

Résolution	Fréquence (Hz)
1280 x 720p	60 Hz
1920 x 1080i	60 Hz
1920 x 1080p	24 / 30 / 60 Hz

Résolution prise en charge pour le mode HDMI PC

La résolution d'entrée pour le mode HDMI PC est optimisée à 1920 x 1080.

Il se peut qu'une résolution d'entrée autre que 1920 x 1080 ne s'affiche pas correctement en mode 3D ou plein écran.

Visionnement d'une image 3D



1. Appuyez sur la touche **CONTENT**, le menu **Affichage contenu** s'affiche.
2. Appuyez sur la touche ◀ ou ▶, puis sélectionnez l'option **3D**. Pour visionner une image en 3D, mettez vos lunettes 3D puis appuyez sur la touche **POWER** des lunettes.
3. Sélectionnez **OK**, puis appuyez sur la touche **ENTER** [↵] une fois terminé.
4. À l'aide de la touche ◀ ou ▶ sur la télécommande, sélectionnez le **Mode 3D** de l'image que vous voulez visionner.
 - ✎ Certains modes 3D peuvent ne pas être disponibles selon le format de la source d'image.

Formats compatibles et spécifications de fonctionnement pour le mode HDMI 1.4

Format du signal source	Mode standard HDMI 1.4 3D
1920 x 1080p à 24 Hz x 2	1920 x 2205p à 24 Hz
1280 x 720p à 60 Hz x 2	1280 x 1470p à 60 Hz
1280 x 720p à 50 Hz x 2	1280 x 1470p à 50 Hz

Le mode est commuté automatiquement en mode 3D pour l'entrée vidéo 3D dans un des formats ci-dessus.

Pour le format HDMI 1.4 à 24 Hz, le téléviseur est optimisé de la manière suivante :

- **Resolution First Display Mode** : Si l'option **Auto Motion Plus** est réglée à **Off**, **Image claire** ou **Standard**, vous pouvez regarder les vidéos avec une résolution haute optimisée à la résolution de la source vidéo.
- **Judder Reduction Display Mode** : Lorsque l'option **Auto Motion Plus** est réglée à **Lisse** ou **Personnel**, l'image est lisse et sans flou.

Avant d'activer la fonction 3D...

REMARQUE

- Il est possible que l'écran papillote pendant l'utilisation de la fonction 3D si vous regardez des images 3D et qu'une lampe de table (de 50Hz à 60Hz) ou une lampe à trois intensités est allumée. Si c'est le cas, assombrissez l'éclairage ou éteignez la lampe.
- Le mode 3D est automatiquement désactivé dans les cas suivants : pendant que vous changez de canal ou de source d'entrée, ou que vous accédez aux fonctions **Media Play** ou **Internet@TV**.
- Certaines fonctions Image sont désactivées en mode **3D**.
- La fonction **PIP (SIS)** n'est pas prise en charge dans le mode **3D**.
- La fonction **Prog. auto** est désactivée en mode **3D**.
- Les lunettes 3D d'autres marques pourraient ne pas être prises en charge.
- Lors de la première mise en marche du téléviseur, l'affichage 3D peut mettre du temps avant d'être optimisé.
- S'il y a un autre produit 3D, des appareils électroniques, comme un écran à plasma ou un téléviseur ACL, ou des appareils de communication sans fil à proximité, les lunettes 3D risquent de mal fonctionner à cause de l'interférence mutuelle. En cas de problème, éloignez les autres appareils électroniques le plus possible des lunettes 3D.

- Les options **Photos** de **Media Play** s'affichent seulement en mode « 2D → 3D ».
- Si vous êtes étendu sur le côté, il se peut que les effets en 3D ne s'affichent pas.

Mise en garde



- Être trop proche de l'écran pendant plusieurs heures peut affaiblir la vue.
- Notez que si vous regardez la télévision à l'aide de lunettes 3D pendant plusieurs heures, vous risquez d'éprouver des maux de tête ou de la fatigue.
 - Si vous ressentez des maux de tête, des étourdissements ou de la fatigue, faites une pause.
- Certaines images en 3D peuvent faire sursauter ou mener à des états de surexcitation. Il est déconseillé aux femmes enceintes, personnes âgées, personnes souffrant d'épilepsie, d'insuffisance cardiaque ou de mal des transports sévère de regarder des images en 3D.
- Nous déconseillons les films 3D aux personnes en mauvaise condition physique, privées de sommeil ou qui ont consommé de l'alcool.
- Lorsque vous regardez des images en 3D, veillez à ce qu'il n'y ait à proximité aucun objet fragile ou pouvant causer des blessures. Lorsque vous regardez des images en 3D pouvant vous surprendre ou vous faire croire que les scènes sont réelles, vous risquez de renverser des objets situés à proximité ou vous blesser en essayant de faire des mouvements.
- N'utilisez pas les lunettes 3D à toute autre fin que le visionnement d'images en 3D.
 - Porter les lunettes 3D à toute autre fin (comme lunettes conventionnelles ou lunettes de soleil ou de protection, etc.) peut être nuisible à la santé ou affaiblir la vue.
- Mise en garde - Épilepsie photosensible (sensibilité à la lumière)
 - En regardant des jeux vidéo ou certaines images 3D, certaines personnes peuvent voir des images inhabituelles ou des éclairs ou être victimes de crises d'apoplexie suite au visionnement de scènes à motifs lumineux particuliers.
 - Si vous-même, ou un membre de votre entourage, avez des antécédents d'épilepsie ou de crises d'apoplexie, veuillez consulter un médecin spécialiste.
- Si vous ressentez un des symptômes suivants pendant que vous regardez des images en 3D, arrêtez immédiatement : (Si le symptôme persiste, consultez un médecin spécialiste.)
 - vertiges, mouvements incontrôlés des yeux ou du visage, mouvements involontaires, crampes, obnubilation de la conscience, confusion mentale, désorientation ou nausées
- Lorsque les enfants ou les adolescents visionnent de telles vidéos, les parents doivent porter une attention particulière à leurs réactions.
- Évitez que les enfants de 6 ans et moins écoutent des films 3D.

Réinitialisation de l'image (OK / Annuler)

Rétablit le mode d'image courant à ses réglages par défaut.

Configuration du téléviseur avec un PC

Règle la source d'entrée à PC.

 MENU  → Image → ENTER 

Réglage Auto

Règle automatiquement les paramètres, les fréquences et les positions.

 Cette fonction n'est pas disponible lorsqu'un câble HDMI/DVI est branché.

Écran

- **Grain / Affiné** : Élimine ou réduit les parasites. Si le bruit n'est pas éliminé en effectuant uniquement un réglage précis, réglez la fréquence le mieux possible (**Grain**), puis procédez à une syntonisation de nouveau. Une fois les parasites réduits, réajustez l'image pour la centrer sur l'écran.
- **Position** : Régler la position de l'écran de l'ordinateur s'il ne correspond pas à celui du téléviseur. Appuyez sur la touche ▲ ou ▼ pour régler la position verticale. Appuyez sur la touche ◀ ou ▶ pour régler la position horizontale.
- **Rétablir l'image** : Rétablit l'image en fonction des réglages par défaut.

Utilisation du téléviseur comme écran PC



Configuration du logiciel sur votre PC (sous Windows XP) Selon la version de Windows et la carte vidéo, les écrans affichés peuvent différer, mais les mêmes renseignements de configuration de base s'appliquent dans la plupart des cas. (Sinon, communiquez avec le fabricant de l'ordinateur ou votre détaillant Samsung.)

1. Cliquez sur « Panneau de configuration » dans le menu Démarrer de Windows.
2. Cliquez sur « Apparence et Thèmes » dans la fenêtre « Panneau de configuration » et la boîte de dialogue « Propriétés de l'affichage » apparaît.
3. Cliquez sur « Affichage » et la boîte de dialogue « Propriétés de l'affichage » apparaît.
4. Cliquez sur l'onglet « Paramètres » dans la boîte de dialogue « Propriétés de l'affichage »
 - Réglage du format approprié (résolution) [optimal : 1920 X 1080 pixels]
 - Si la boîte de dialogue comporte une option de fréquence de rafraîchissement verticale, la valeur appropriée est « 60 » ou « 60 Hz ». Sinon, cliquez sur OK pour fermer la boîte de dialogue.

Fonctions de base

Menu Son



Modification du mode Son préreglé

 MENU  → Son → SRS TheaterSound → ENTER 

SRS TheaterSound

- **Standard**: Choisit le mode sonore normal.
- **Musique**: Accentue la musique par rapport aux dialogues.
- **Cinéma**: Offre le meilleur son pour les films.
- **Voix claire**: Accentue les dialogues par rapport aux autres sons.
- **Amplification** : Augmente l'intensité des sons aigus afin d'offrir aux personnes malentendantes une meilleure expérience d'écoute.

Ajustement des réglages du son



 MENU  → Son → Égaliseur → ENTER 

Égaliseur

Ajuste le mode sonore (mode Son standard seulement).

- **Balance G/D** : Règle la balance entre les haut-parleurs droit et gauche.
- **100Hz / 300Hz / 1kHz / 3kHz / 10kHz (Réglage de la largeur de bande)** : Règle le niveau des fréquences de largeur de bande.
- **Régler** : Rétablit les valeurs par défaut des réglages de l'égaliseur.

Réglage du son

 MENU  → Son → ENTER 

SRS TruSurround HD (Off / On)

(en mode sonore standard seulement).

Cette fonction offre une qualité audio virtuelle à 5.1 canaux avec n'importe quelle chaîne à deux enceintes ou écouteurs grâce à la technologie HRTF (Head Related Transfer Function).

SRS TruDialog (Off / On)

(en mode sonore standard seulement).

Cette fonction vous permet d'augmenter l'intensité des dialogues par rapport à une musique de fond ou des effets sonores afin de bien les entendre.

Langue privilégiée

(canaux numériques seulement) La télédiffusion numérique assure la transmission simultanée de plusieurs pistes de son (par exemple, la traduction simultanée de l'émission en langues étrangères).

 La langue sélectionnée doit faire partie de la liste des langues diffusées.

Son multi-piste (MTS)

(canaux analogiques seulement)

- **Mono**: Choisissez ce réglage pour les canaux diffusés en monophonie ou en cas de difficultés avec la réception d'un signal stéréophonique.
- **Stéréo**: Choisissez ce réglage pour les canaux diffusés en stéréophonie.
- **SAP**: Choisissez ce réglage pour écouter une émission diffusée en mode SAP (Separate Audio Program), habituellement un doublage en langue étrangère.

 Selon le cas, une émission peut être écoutée en mode **Mono**, **Stéréo** ou **SAP**.

Volume auto (Off / Normal / Nuit)

Choisissez l'option **Normal** pour égaliser le niveau sonore de chaque canal.

- **Nuit** : Ce mode offre une expérience sonore améliorée par rapport au mode **Normal**, ne faisant pratiquement aucun bruit. Cette fonction est utile la nuit.

Sélect. le haut-parleur (Haut-p. externe / Haut-parleur TV)

Vous pourriez entendre un écho du son en raison d'une différence de vitesse de décodage du haut-parleur principal et du récepteur audio. Si c'est le cas, réglez le téléviseur à **Haut-p. externe**.

 Lorsque l'option **Sélect. le haut-parleur** est réglée à **Haut-p. externe**, les touches de volume et MUTE ne fonctionneront pas et les réglages du son seront limités.

 Lorsque la fonction **Sélect. le haut-parleur** est réglée à **Haut-p. externe**.

- **Haut-parleur TV: Off, Haut-p. externe: On**

 Lorsque la fonction **Sélect. le haut-parleur** est réglée à **Haut-parleur TV**.

- **Haut-parleur TV: On, Haut-p. externe: On**

 Si vous ne recevez aucun signal sonore, le son sera coupé dans les deux haut-parleurs.

Sortie SPDIF

L'interface numérique de Sony Philips (SPDIF) sert à offrir un signal sonore numérique, réduisant l'interférence vers les haut-parleurs et les différents appareils numériques tels qu'un récepteur A/V ou cinéma maison.

- **Format audio:** Vous pouvez choisir le format de sortie sonore numérique (SPDIF) pendant la réception d'une émission numérique à partir des options **PCM** ou **Dolby Digital**.
- **Retardateur audio:** Corriger les problèmes de synchronisation audio-vidéo en regardant un programme télévisé ou autre et obtenez une sortie audio numérique lors de l'utilisation d'un appareil externe tel qu'un récepteur audiovisuel (0ms ~ 250ms).

Réinitialisation du son (OK / Annuler)

Rétablit tous les réglages de l'image aux réglages prédéfinis par défaut en usine.

Menu de configuration

Réglage de l'horloge

MENU  → Configuration → Heure → ENTER 



Heure

- **Horloge:** Le réglage de l'horloge est nécessaire pour pouvoir utiliser les diverses fonctions de minuterie du téléviseur.

 L'heure s'affiche chaque fois que vous appuyez sur le bouton INFO.

 Si vous débranchez le cordon d'alimentation, vous devez régler l'horloge de nouveau.

Mode horloge (Auto / Manuel)

- **Auto:** Permet de régler l'heure automatiquement en utilisant l'heure du signal d'une chaîne numérique.
 -  L'antenne doit être branchée pour que le réglage automatique de l'horloge s'effectue.
- **Manuel:** Réglez l'heure manuellement.
 -  En fonction de la station émettrice et du signal, il est possible que la fonction de réglage automatique de l'heure ne fonctionne pas correctement. Dans un tel cas, réglez l'horloge manuellement.

Réglage Horloge: Réglez les options **Mois**, **Jour**, **Année**, **Heure**, **Minute** et **am/pm** manuellement.

 Cette fonction n'est disponible que lorsque la fonction **Mode horloge** est réglée à **Manuel**.

 Vous pouvez régler directement les valeurs **Mois**, **Jour**, **Année**, **Heure** ou **Minute** en appuyant sur les touches numériques de la télécommande.



H. d'été (Daylight Saving Time) (Off / On): Permet d'activer et de désactiver la fonction de l'heure avancée.

 Cette fonction n'est accessible que lorsque la fonction **Mode horloge** est réglée à **Auto**.

Fuseau hor.: Choisissez votre fuseau horaire.

 Cette fonction n'est accessible que lorsque la fonction **Mode horloge** est réglée à **Auto**.

Utilisation de la fonction de veille

 MENU  → Configuration → Heure → Mise en veille → ENTER 

- **Mise en veille** : Éteint automatiquement le téléviseur après le délai choisi. (30, 60, 90, 120, 150 et 180 minutes).

 Pour désactiver la fonction **Mise en veille**, sélectionnez **Off**.

Réglage de la mise en marche et de l'arrêt de la minuterie

 MENU  → Configuration → Heure → Minuterie 1 → ENTER 

- **Minuterie 1 / Minuterie 2 / Minuterie 3:** Trois réglages de minuterie (mise en marche/arrêt) peuvent être effectués. Tout d'abord, vous devez régler l'horloge.

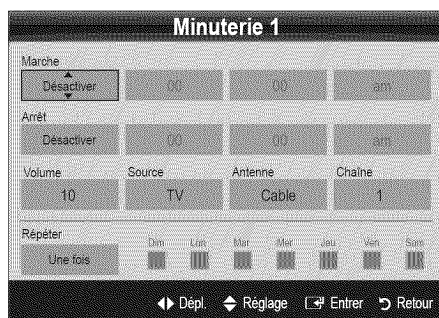

Marche / Arrêt: Réglez l'heure, les minutes et activer/désactiver. (Pour activer le minuteur avec le réglage choisi, réglez à **Activer**.)

Volume: Sélectionner le niveau sonore désiré.

Source: Sélectionne le contenu **TV** ou **USB** à lire lorsque le téléviseur se met en marche automatiquement. (L'option **USB** n'est disponible que si un dispositif USB est branché au téléviseur.)

Antenne (lorsque la fonction **Source** est réglée sur **TV**) : Sélectionnez **Air** ou **Câble**.

Chaîne (lorsque la fonction **Source** est réglée sur **TV**) : Sélectionnez le canal désiré.



Fonctions de base

Contenu (lorsque la fonction **Source** est réglée sur **USB**) : Choisissez un dossier sur un dispositif USB qui contiendra les fichiers musicaux ou les photos à lire lors de la mise sous tension automatique du téléviseur.

REMARQUE



- Si le dispositif USB ne contient aucun fichier musical ou que le dossier contenant le fichier musical n'est pas sélectionné, la fonction Timer (Veille ou Réveil) ne fonctionnera pas correctement.
- Il est impossible de créer un diaporama s'il n'y a qu'un seul fichier photo dans le dispositif USB.
- Si le nom du dossier est trop long, il ne peut être sélectionné.
- Chaque dispositif USB utilisé reçoit son propre dossier. Lorsque vous utilisez plus d'un dispositif USB d'un même type, assurez-vous que chaque dossier assigné à chaque dispositif USB reçoit un nom différent.

Répéter: Sélectionnez **Une fois, Quotid., Lun-Ven, Lun-Sam, Sam-Dim** ou **Manuel** selon vos besoins. Sélectionnez la fonction **Manuel** afin de choisir le jour auquel vous voulez activer la minuterie.

 Le symbole  indique le jour sélectionné.

 Arrêt automatique (disponible seulement lorsque le téléviseur est mis sous tension par la fonction de minuterie) : Le téléviseur se met automatiquement hors tension après trois heures si aucune commande ne lui est envoyée.

Exclusion automatique de programmes

 MENU  → Configuration → Sécurité → ENTER 

Sécurité

La fenêtre de saisie du code NIP s'affiche, entrez votre NIP de quatre chiffres.

- **V-Chip:** La fonction V-Chip bloque automatiquement la diffusion d'émissions pouvant ne pas convenir aux enfants. L'utilisateur doit entrer un numéro d'identification personnel (NIP) avant de pouvoir configurer ou modifier les restrictions relatives à la fonction V-Chip.

REMARQUE

- La fonction **V-Chip** n'est pas disponible en mode **HDMI, Composante** ou **PC**.
- Le code NIP par défaut d'un nouveau téléviseur est « 0-0-0-0 ».
- **Perm. tout:** Déverrouille toutes les classifications du téléviseur.
- **Bloq. tout:** Verrouille toutes les classifications du téléviseur.

Blocage V-Chip (Off / On) : Vous pouvez bloquer des émissions selon un système de classification.

Cont. paren. TV: Vous pouvez bloquer des émissions selon leur classification. Cette fonction vous permet de contrôler les émissions que vos enfants regardent.

- **TV-Y:** Jeunes enfants / **TV-Y7:** Enfants de plus de 7 ans / **TV-G:** Tout public / **TV-PG:** Surveillance parentale recommandée / **TV-14:** Téléspectateurs de plus de 14 ans / **TV-MA:** Adultes
- **ALL:** Blocage de toutes les classifications. / **FV:** Fantastique et Violence / **V:** Violence / **S:** Scènes de sexe / **L:** Langage adulte / **D:** Dialogues à caractère sexuel

 La fonction **V-Chip** permet de bloquer automatiquement certaines classifications avec un contenu de nature délicate. Par exemple, si vous bloquez la catégorie **TV-Y**, la catégorie **TV-Y7** sera automatiquement bloquée. De la même façon, si vous bloquez la catégorie **TV-G**, toutes les catégories dans le groupe des jeunes adultes seront alors bloquées (**TV-G, TV-PG, TV-14** et **TV-MA**). Les sous-catégories (**D, L, S, V**) fonctionnent de la même façon. Donc, si vous bloquez la sous-catégorie **L** de la catégorie **TV-PG**, les sous-catégories **L** de **TV-14** et de **TV-MA** sont bloquées automatiquement.

Classif. MPAA: Vous pouvez bloquer les films en fonction de la classification MPAA. La Motion Picture Association of America (MPAA) a établi un système de classification qui fournit aux parents ou adultes exerçant une surveillance des renseignements sur les films convenant aux enfants.

- **G:** Public de tous âges (aucune restriction). / **PG:** Surveillance parentale recommandée. / **PG-13:** Supervision des parents fortement recommandée. / **R:** Avec restriction. Les enfants de moins de 17 ans devraient être accompagnés d'un adulte. / **NC-17:** Non recommandé pour les enfants de moins de 17 ans. / **X:** Adultes seulement. / **NR:** Non classé.

 La fonction **V-Chip** permet de bloquer automatiquement toute classification avec un contenu de nature délicate. Par exemple, si la classification **PG-13** est bloquée, les classifications **R, NC-17** et **X** sont automatiquement bloquées.

Anglais canadien: Vous pouvez bloquer des émissions selon leur classification en anglais canadien.

- **C:** Émissions destinées aux enfants de moins de 8 ans. / **C8+:** Émissions convenant généralement aux enfants de 8 ans et plus, sans surveillance. / **G:** Émissions grand public convenant à tous les auditoires. / **PG:** Surveillance parentale. / **14+:** Émissions dont la teneur peut ne pas convenir, en tout ou en partie, aux enfants de moins de 14 ans. / **18+:** Émissions pour adultes.

 La fonction **V-Chip** permet de bloquer automatiquement toute classification avec un contenu de nature délicate. Par exemple, si la classification **G** est bloquée, les classifications **PG, 14+** et **18+** sont automatiquement bloquées.

Français canadien: Vous pouvez bloquer des émissions selon leur classification en français canadien.

- **G: Général / 8 ans+:** Émissions convenant généralement aux enfants de 8 ans et plus, sans surveillance. / **13 ans+:** Émissions pouvant ne pas convenir aux enfants de moins de 13 ans. / **16 ans+:** Émissions pouvant ne pas convenir aux enfants de moins de 16 ans. / **18 ans+:** Émissions pour adultes.

 La fonction **V-Chip** permet de bloquer automatiquement toute classification avec un contenu de nature délicate. Par exemple, si vous bloquez la catégorie **8 ans+**, les catégories **13 ans+**, **16 ans+** et **18 ans+** seront automatiquement bloquées.

Catég. américaine téléchargeable: Il est possible d'utiliser de l'information sur le contrôle parental tout en regardant des canaux numériques.

REMARQUE

- Si l'information n'est pas téléchargée à partir de la station de radiodiffusion, le menu **Catég. américaine téléchargeable** est désactivé.
- L'information relative au contrôle parental est automatiquement téléchargée pendant le visionnement de canaux numériques. Cela peut prendre quelques secondes.
- Le menu **Catég. américaine téléchargeable** peut être utilisé après le téléchargement de l'information à partir de la station de télédiffusion. Cependant, selon la station émettrice, la fonction pourrait ne pas être accessible.
- Les niveaux de contrôle parental diffèrent selon la station de radiodiffusion. Le nom de menu par défaut et les modifications de **Catég. américaine téléchargeable** varient selon les informations téléchargées.
- Même si vous réglez l'affichage à l'écran dans une autre langue, le menu **Catég. américaine téléchargeable** s'affiche en anglais seulement.
- Le classement permet de bloquer automatiquement certaines classifications avec un contenu de nature délicate.
- Les catégories (par exemple: Humor Level., etc) et les niveaux de classification (par exemple: DH, MH, H, etc) peuvent différer selon la station de télédiffusion.

- **Changer NIP:** L'écran Changer NIP s'affiche. Choisissez un code NIP à quatre chiffres et saisissez-le. Lorsque vous avez entré le code NIP à quatre chiffres, l'écran **Confirmer NIP** apparaît. Saisissez de nouveau les quatre chiffres. Quand l'écran de confirmation disparaît, le NIP est mémorisé.

Visionnement d'un canal à accès restreint

Si un canal à accès restreint est syntonisé, la fonction V-Chip le bloque. L'écran devient vide et le message suivant s'affiche:

Ce canal est bloqué en mode V-Chip. Veuillez entrer un NIP pour débloquent.



 Si vous avez oublié votre NIP, appuyez sur les touches de la télécommande dans l'ordre suivant pour rétablir le code 0-0-0-0. **POWER (off)** → **MUTE** → **8** → **2** → **4** → **POWER (on)**

Autres fonctions

 **MENU**  → **Configuration** → **ENTER** 

Langue menu

Règlage de la langue de menu.

1. Sélectionnez la **Langue menu** puis appuyez sur la touche **ENTER** .
2. Choisissez la langue voulue puis appuyez sur la touche **ENTER** .

 Vous pouvez choisir **English, Español** ou **Français**.

Sous-titres

(texte à l'écran)

- **Sous-titres (Off / On):** Vous pouvez activer ou désactiver la fonction des sous-titres. Si la fonction des sous-titres n'est pas disponible, il n'y a pas d'affichage à l'écran.

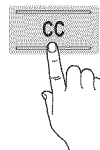

 L'option Sous-titres ne fonctionne pas dans les modes Composante, HDMI ou PC.

- **Mode ss-titres codés:** Vous pouvez sélectionner le mode de sous-titrage souhaité.

 L'option de sous-titrage disponible dépend de l'émission diffusée.

Par défaut / CC1~CC4 / Texte1~Texte4: (canaux analogiques seulement) La fonction de sous-titrage analogique fonctionne en mode canaux analogiques ou lorsqu'un signal est fourni au téléviseur à partir d'un appareil externe. (Selon le signal émetteur, le sous-titrage analogique peut peut-être fonctionner sur les canaux numériques.)

Par défaut / Service1~Service6 / CC1~CC4 / Texte1~Texte4: (canaux numériques seulement) La fonction des sous-titres numériques fonctionne seulement sur les canaux numériques.

 Les paramètres **Service1 ~ 6** en mode Sous-titres numériques ne sont pas toujours disponibles, selon le système de diffusion utilisé.

Fonctions de base

- **Options de sous-titrage numérique:** (canaux numériques seulement)

Taille: Les options sont : Par défaut, Petit, Standard et Grand. La valeur par défaut est Standard.

Style des polices: Les options sont : Par défaut et Styles de 0 à 7. La valeur par défaut est Style 0.

Couleur avant-plan: Les options sont : Par défaut, Blanc, Noir, Rouge, Vert, Bleu, Jaune, Magenta et Cyan. Vous pouvez modifier la couleur des caractères. La couleur par défaut est Blanc.

Couleur arrière-plan: Les options sont : Par défaut, Blanc, Noir, Rouge, Vert, Bleu, Jaune, Magenta et Cyan. Vous pouvez modifier la couleur de l'arrière-plan des sous-titres. La valeur par défaut est Noir.

Opacité avant-plan: Permet de sélectionner l'opacité du texte. Les options sont : Par défaut, Transparent, Translucide, Opaque et Clignotement.

Opacité arrière-plan: Ajuste l'opacité d'arrière-plan du sous-titrage. Les options sont : Par défaut, Transparent, Translucide, Opaque et Clignotement.

Retour par défaut: Cette option rétablit les paramètres par défaut des fonctions suivantes : Taille, Style des polices, Couleur avant-plan, Couleur arrière-plan, Opacité avant-plan et Opacité arrière-plan.

REMARQUE

- Les **Options de sous-titrage numérique** sont accessibles uniquement lorsque les options **Par défaut** et **Service1 ~ Service6** peuvent être sélectionnées en Mode ss-titres codés.
- L'option de sous-titrage disponible dépend de l'émission diffusée.
- L'expression **Par défaut** signifie revenir aux choix de sous-titrage initiaux déterminés par le diffuseur.
- L'avant-plan et l'arrière plan ne peuvent pas être configurés de la même couleur.
- Vous ne pouvez pas définir **Opacité avant-plan** et **Opacité arrière-plan** à **Transparent**.

Réseau (Type de réseau / Réglage du réseau / Test du réseau / Samsung Wireless Link / SWL connect)

Pour en savoir plus sur la configuration des options, reportez-vous aux instructions « Connexion au réseau » (p. 29).

Général

- **Mode Jeu (Off / On):** Lorsqu'une console de jeu, comme PlayStationMC ou XboxMC, est branchée, la sélection du menu Jeu permet de vivre une expérience de jeu plus réaliste.

REMARQUE

- Précautions à prendre et limitation du mode Jeu
 - Pour débrancher la console de jeu et brancher un autre appareil externe, désactivez le **Mode Jeu** à **Off** dans le menu de configuration.
 - Si le menu du téléviseur est affiché en **Mode Jeu**, l'écran vibre légèrement.
 - **Mode jeu** n'est pas disponible si la source d'entrée est réglée sur TV ou PC.
 - Après avoir branché une console de jeu, activez le **Mode Jeu** à **On** pour éviter que l'image soit de mauvaise qualité.
 - Si le **Mode Jeu** est activé à **On**: Le mode **Image** est réglé sur **Standard** et le mode **Son** est réglé sur **Cinéma**.
 - Si vous choisissez l'option Régler, les valeurs par défaut des réglages de l'égaliseur seront sélectionnées.
- **BD Wise (Off / On):** Cette option offre une qualité d'image optimale pour les produits Samsung DVD, Blu-Ray et chaînes de cinéma maison prenant en charge **BD Wise**. Lorsque le **BD Wise** est **On**, le mode image passe automatiquement à la résolution optimale.
 -  Disponible lorsque des produits Samsung prenant en charge le téléviseur et **BD Wise** sont branchés à l'aide d'un câble HDMI.
 - **Transparence menu (Clair / Foncé):** Règle le niveau de transparence du menu.
 - **Mélodie (Off / Basse / Moyen / Haute):** Permet au téléviseur de faire jouer une mélodie lorsque vous l'allumez et l'éteignez.
 - **FastStart (Off / On):** Lors de la mise sous tension du téléviseur, lorsque cette fonction est activée, l'écran s'allumera rapidement.

Télécommande sans fil (Off / On)

Active et désactive ou autorise les téléphones cellulaires ou des appareils de marque Samsung.

Vous devez avoir un téléphone cellulaire ou un appareil de Samsung qui prend en charge la **Télécommande sans fil**. Pour obtenir de plus amples détails, consultez le guide de l'utilisateur de l'appareil.

Fonction image sur image (ISI)

ISI











Vous pouvez regarder simultanément le syntoniseur télé et une source vidéo externe. La fonction **ISI** (Image sur Image) ne fonctionne pas dans le même mode.

 MENU  → Configuration → ISI → ENTER 

REMARQUE

- Pour en savoir plus sur le son ISI, reportez-vous aux instructions **Sélect. son**.
- Si vous mettez le téléviseur hors tension alors en mode ISI, la fenêtre ISI sera disparue lorsque vous le remettrez sous tension.
- L'image de la fenêtre ISI peut sembler légèrement non naturelle lorsque l'écran principal est utilisé pour un jeu ou le karaoké.
- La fonction **ISI** ne peut pas être utilisée lorsque le mode **V-Chip** ou **Internet@TV** sont activés.
- Paramètres ISI

Image principale	Image secondaire
Composante, HDMI1/DVI, HDMI2, HDMI3, HDMI4, PC	TV

- **ISI (Off / On)**: Active ou désactive la fonction ISI.
- **Air/Câble (Air / Câble)**: Choisissez **Air** ou **Câble** comme source d'entrée de l'écran secondaire.
- **Chaîne**: Choisit le canal de l'écran secondaire.
- **Taille** ( /  /  / ): Sélectionne la taille de l'image secondaire.
- **Position** ( /  /  / ): Sélectionne la position de l'image secondaire.
 -  En mode Double ( / ), **Position** ne peut être choisi.
- **Sélect. son (Principale / Secondaire)**: Sélectionne la source sonore désirée (**Principale / Secondaire**) en mode **ISI**.



Menu Soutien technique

 MENU  → Support technique → ENTER 

Avis juridique

 La **Avis juridique** varie selon le pays.

Autodiagnostic

- **Essai d'image**: Utilisez cette fonction pour vérifier les problèmes d'image.
 - Oui**: Si le parcours ne s'affiche pas ou s'il y a du bruit dans la mire, sélectionnez **Oui**. Il est possible que votre téléviseur soit défectueux. Communiquez avec le centre d'appel de Samsung pour obtenir de l'assistance (1-800-SAMSUNG).
 - Non**: Si la mire s'affiche correctement, sélectionnez **Non**. Il est possible qu'un appareil externe soit défectueux. Veuillez vérifier les connexions. Si le problème persiste, consultez le guide d'utilisation de l'appareil externe.
- **Essai de son**: Utilisez la mélodie intégrée pour vérifier les problèmes de son.
 -  Si les haut-parleurs du téléviseur n'émettent aucun son, assurez-vous que le mode **Sélect. le haut-parleur** est réglé à **Haut-parleur TV** dans le menu **Son**.
 -  Vous entendrez la mélodie durant l'essai même si le **Sélect. le haut-parleur** est réglé à **Haut-p. externe** ou si vous avez coupé le son avec la touche **MUTE**.
 - Oui**: Si, au cours de l'essai de son, un seul haut-parleur émet du son ou si les deux haut-parleurs n'émettent aucun son, sélectionnez **Oui**. Il est possible que votre téléviseur soit défectueux. Communiquez avec le centre d'appel de Samsung pour obtenir de l'assistance (1-800-SAMSUNG).
 - Non**: Si les haut-parleurs émettent un son normal, sélectionnez **Non**. Il est possible qu'un appareil externe soit défectueux. Veuillez vérifier les connexions. Si le problème persiste, consultez le guide d'utilisation de l'appareil externe.
- **Info. sur signal**: (canaux numériques seulement) Les canaux HD ont une réception parfaite ou ne sont pas captés du tout. Déplacez l'antenne de manière à augmenter la puissance du signal.
- **Dépannage**: Reportez-vous à cette description si votre téléviseur semble avoir un problème.
 -  Communiquez avec le centre de service à la clientèle de Samsung si aucun de ces conseils de dépannage ne s'appliquent.

Fonctions de base

Mise à niveau du logiciel

Vous pouvez effectuer la **Mise à niveau du logiciel** par l'intermédiaire d'une connexion réseau ou en téléchargeant la dernière version du micrologiciel depuis le site « www.samsung.com » sur une clé USB.

Version actuelle est le logiciel actuellement installé dans votre téléviseur.

Le logiciel est présenté sous la forme « année/mois/jour_Version ».



Installation de la version la plus récente.

■ **USB:** Insérer une clé USB contenant la mise à jour du microprogramme, téléchargé à partir du site « www.samsung.com » dans le port du téléviseur. Veillez à ne pas interrompre l'alimentation ou retirer la clé USB pendant que la procédure de mise à niveau est en cours. Le téléviseur s'éteint et se remet en marche automatiquement une fois la mise à niveau du micrologiciel terminée. Au moment de la mise à niveau du micrologiciel, les réglages vidéo et audio que vous avez effectués seront remplacés par les réglages par défaut. Il est recommandé de prendre en note les réglages afin de pouvoir les rétablir facilement après la mise à niveau.

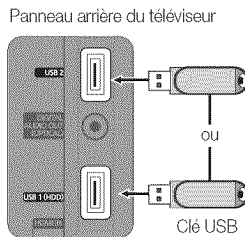

- **En ligne:** Mises à niveau du logiciel par Internet.
- Configurez d'abord votre réseau. Pour les procédures détaillées concernant les paramètres du réseau, veuillez consulter les instructions « Connexion au réseau ».
 - Si votre connexion Internet ne fonctionne pas correctement la connexion peut être interrompue. Veuillez télécharger de nouveau. Si le problème persiste, téléchargez la mise à niveau par USB et appliquez-la.
- **Autre logiciel** (copie de secours): Affiche la version du logiciel téléchargé à partir de l'option **En ligne**. Cette fonction s'active lorsque la mise à niveau s'interrompt pendant la mise à niveau du logiciel.

Guide de connexion HD

Reportez-vous à cette rubrique lorsque vous branchez des appareils externes au téléviseur.

Contact Samsung

Consultez cette rubrique lorsque votre téléviseur ne fonctionne pas correctement ou lorsque vous souhaitez mettre à niveau le logiciel. Vous y trouverez de l'information sur nos centres d'appel et sur la façon de télécharger des produits et logiciels.

Vous pouvez configurer le téléviseur pour qu'il puisse accéder à Internet par l'entremise de votre réseau à l'aide d'une connexion sans fil ou câblée.

Connexion à un réseau câblé

Vous pouvez connecter votre téléviseur à votre réseau à l'aide d'un câble d'une des trois façons suivantes :

- Vous pouvez relier votre téléviseur au réseau en branchant une extrémité d'un câble Cat 5 dans la prise réseau à l'arrière de votre téléviseur et l'autre extrémité du câble dans un modem externe. Voir le diagramme ci-dessous.

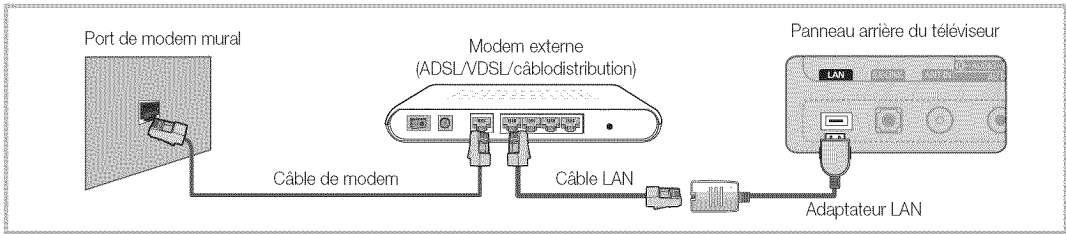

- Vous pouvez connecter votre téléviseur à votre réseau en branchant une extrémité d'un câble réseau dans la prise réseau à l'arrière de votre téléviseur et l'autre extrémité du câble dans un routeur IP connecté à un modem externe. Utilisez un câble réseau Cat 5 pour cette connexion. Voir le diagramme ci-dessous.

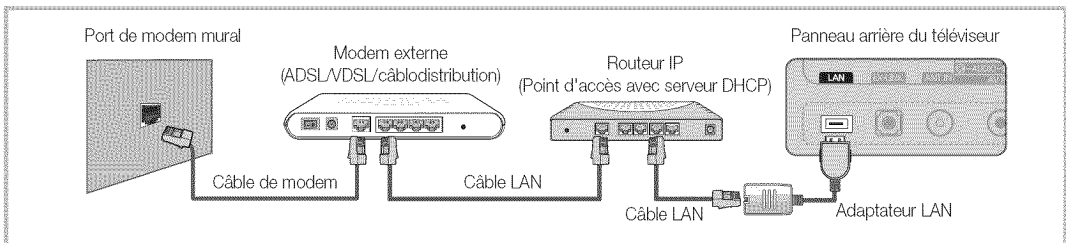

- Selon la configuration de votre réseau, vous pouvez peut-être relier votre téléviseur à votre réseau en branchant une extrémité d'un câble réseau Cat 5 dans la prise réseau à l'arrière de votre téléviseur et l'autre extrémité dans une prise réseau murale. Voir le diagramme ci-dessous. Veuillez noter que la prise murale doit être reliée à un modem ou à un routeur ailleurs dans votre résidence.

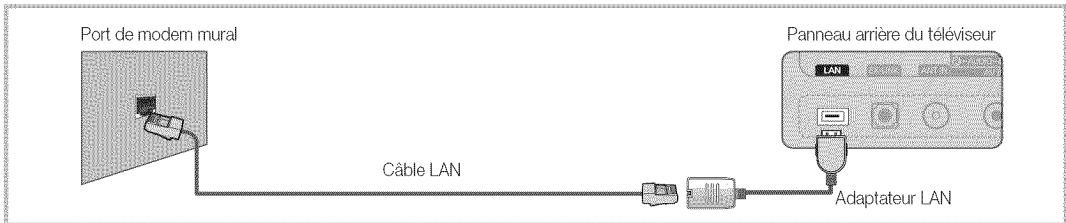

Si vous possédez un réseau dynamique, vous devez utiliser un modem ou routeur LNPA prenant en charge le protocole DHCP (Dynamic Host Configuration Protocol). Les modems et routeurs qui prennent en charge le protocole DHCP fournissent l'adresse IP, le masque de sous-réseau, la passerelle et les valeurs DNS dont votre téléviseur a besoin pour accéder à Internet, de sorte que vous n'avez pas à les entrer manuellement. La plupart des réseaux domestiques sont des réseaux dynamiques.

Certains réseaux demandent une adresse IP statique. Si votre réseau nécessite une adresse réseau statique, vous devez entrer manuellement les valeurs de l'adresse IP, du masque de sous-réseau, de la passerelle et du DNS à l'écran de configuration du câble de votre téléviseur lors de la configuration de votre connexion au réseau. Pour obtenir les valeurs de l'adresse IP, du masque de sous-réseau, de la passerelle et du DNS, veuillez communiquer avec votre fournisseur d'accès Internet. Si vous avez un ordinateur Windows, vous trouverez ces valeurs dans votre ordinateur.



- Vous pouvez utiliser un modem LNPA qui prend en charge le protocole DHCP si votre réseau nécessite une adresse IP statique. Les modems LNPA qui prennent en charge le protocole DHCP vous permettent aussi d'utiliser des adresses IP statiques.

Fonctions avancées

Réglage du réseau (Auto)

Utilisez l'option de **Réglage du réseau** automatique lorsque vous branchez votre téléviseur à un réseau prenant en charge le protocole DHCP. Pour configurer automatiquement la connexion au réseau câblé de votre téléviseur, suivez les étapes suivantes :

Configuration automatique

1. Connectez votre téléviseur au réseau tel que décrit dans la section précédente.
2. Mettez le téléviseur sous tension, appuyez sur la touche **MENU** de la télécommande, utilisez la touche **▲** ou **▼** pour sélectionnez l'option **Configuration**, puis appuyez sur la touche **ENTER** .
3. Appuyez sur la touche **▲** ou **▼** pour sélectionnez l'option **Réseau** dans le menu **Configuration** puis appuyez sur la touche **ENTER** . L'écran **Réseau** s'affiche.

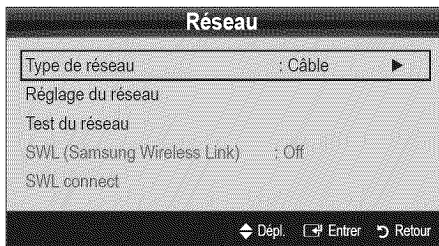

4. À partir de l'écran **Réseau**, sélectionnez l'option **Type de réseau**.
5. Réglez **Type de réseau** à **Câble**.
6. Sélectionnez **Réglage du réseau**. L'écran **Réglage du réseau** s'affiche.

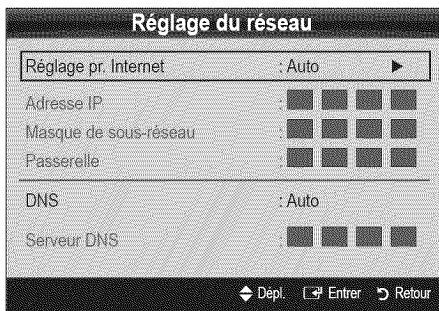

7. Réglez **Réglage pr. Internet** à **Auto**.
8. Les paramètres Internet requis sont automatiquement acquis et entrés par la fonction **Auto**.
9. Appuyez sur la touche **RETURN** de la télécommande une fois terminé.
10. Sélectionnez l'option **Test du réseau** pour vérifier la connectivité à Internet.
11. Si la fonction **Réseau** n'a pas acquis les valeurs de connexion au réseau, suivez les étapes de **Manuel**.

Réglage du réseau (Manuel)

Utilisez l'option de **Réglage du réseau** manuelle lorsque vous branchez votre téléviseur à un réseau prenant en charge le protocole DHCP.

Obtention des valeurs de connexion au réseau

Pour obtenir les valeurs de connexion au réseau sur la plupart des ordinateurs Windows, suivez les étapes ci-après :

1. Cliquez avec le bouton de droite sur l'icône **Réseau** dans le coin inférieur droit de l'écran.
2. Cliquez sur **État** dans le menu contextuel qui s'affiche.
3. Cliquez sur l'onglet **Soutien technique** dans la boîte de dialogue qui s'affiche.
4. Sur la page **Soutien technique**, cliquez sur le bouton **Détails**. Les valeurs de connexion au réseau sont affichées.

Configuration manuelle

Pour configurer manuellement la connexion au réseau sans fil de votre téléviseur, suivez les étapes suivantes :

1. Suivez les étapes 1 à 6 de la procédure « Configuration automatique ».
2. Réglez **Réglage pr. Internet** à **Manuel**.
3. Appuyez sur la touche **▼** de la télécommande pour vous déplacer sur le premier champ.
4. Entrez manuellement les valeurs **Adresse IP**, **Masque de sous-réseau**, **Passerelle** et **Serveur DNS**. Utilisez les touches numériques de la télécommande pour entrer les valeurs numériques et les touches fléchées pour vous déplacer d'un champ à l'autre.
5. Appuyez sur la touche **RETURN** de la télécommande une fois terminé.
6. Sélectionnez l'option **Test du réseau** pour vérifier la connectivité à Internet.

Connexion à un réseau sans fil

Pour connecter votre téléviseur à un réseau sans fil, vous avez besoin d'un modem ou routeur sans fil et d'un adaptateur LAN sans fil Samsung (WIS09ABGN) qui se branche dans la prise USB à l'arrière ou sur le côté du téléviseur. Voir l'illustration ci-dessous.

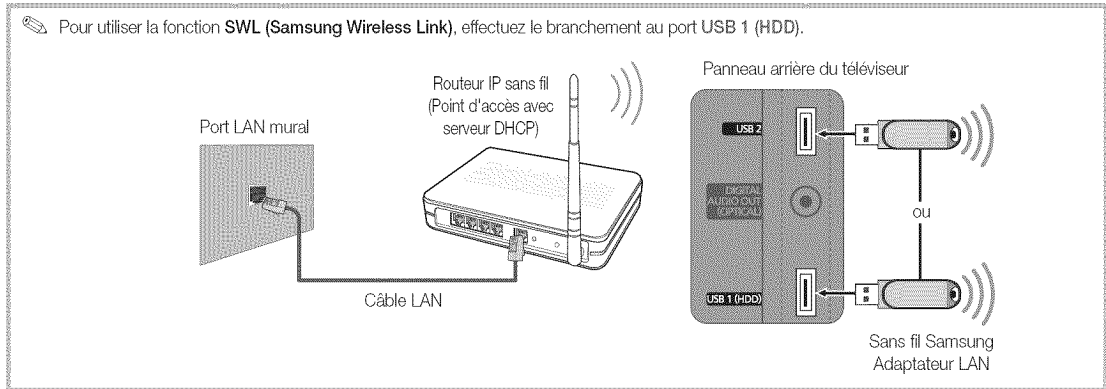

L'adaptateur LAN sans fil Samsung est vendu séparément chez un de nos détaillants sélectionnés, dans les boutiques en ligne ou sur le site Samsungparts.com. L'adaptateur LAN sans fil Samsung prend en charge les protocoles de communication IEEE 802.11A/B/G et N. Samsung recommande l'utilisation du protocole IEEE 802.11N. Lorsque vous faites jouer une vidéo à partir de la connexion IEEE 802.11B/G, il pourrait y avoir de l'interférence pendant la lecture.

✎ REMARQUE

- Pour utiliser un réseau sans fil, vous avez besoin de « l'adaptateur LAN sans fil Samsung » (WIS09ABGN).
- L'adaptateur LAN sans fil Samsung est vendu séparément. Vous pouvez acheter l'adaptateur LAN sans fil Samsung WIS09ABGN chez un de nos détaillants sélectionnés, dans les boutiques en ligne ou sur le site Samsungparts.com.
- Pour utiliser un réseau sans fil, le téléviseur doit être connecté à un routeur IP sans fil. Si le routeur IP sans fil n'est pas compatible avec le mode DHCP, le téléviseur doit utiliser une adresse IP statique ou DHCP pour pouvoir établir la connexion au réseau sans fil.
- Sélectionnez un canal inutilisé pour le routeur IP sans fil. Si ce canal est utilisé par un autre appareil à proximité, il y aura des interférences et la communication échouera.
- Si un autre système de sécurité que ceux indiqués ci-dessous est appliqué, il ne fonctionnera pas sur le téléviseur.
- Les téléviseurs Samsung ne prennent pas en charge une connexion conforme aux spécifications d'homologation de connexion sans fil si le mode Pure High-throughput (Greenfield) 802.11n est sélectionné et que le type de chiffrement de votre point d'accès est réglé à WEP, TKIP ou TKIP-AES (WPS2Mixed).
- Si votre point d'accès prend en charge WPS (Configuration Wi-Fi protégée), vous pouvez vous connecter au réseau à l'aide de la configuration par touches (PBC) ou d'un NIP (numéro d'identification personnel (PIN)). WPS configurera automatiquement les clés SSID et WPA, peu importe le mode.
- Si le routeur, le modem ou l'appareil n'est pas certifié, vous ne pourrez peut-être pas le brancher au téléviseur à l'aide de « l'adaptateur LAN sans fil Samsung ».
- **Méthodes de connexion:** Vous pouvez configurer la connexion à un réseau sans fil de six façons.
 - Configuration automatique Samsung
 - **PBC (WPS)**
 - Réglage autom. (à l'aide de la fonction Auto Network Search (Recherche automatique de réseau))
 - Réglage manuel
 - **SWL (Samsung Wireless Link)**
 - **Ad Hoc**
- Tous les adaptateurs LAN sans fil Samsung doivent être branchés directement dans le port USB du téléviseur. Les USB HUB ne sont pas pris en charge.

Fonctions avancées

Réglage du réseau (Configuration automatique Samsung)

Cette fonction est disponible aux points d'accès qui prennent en charge la configuration automatique Samsung. Si votre point d'accès ne prend pas en charge la configuration automatique, vous pouvez vous connecter manuellement ou automatiquement à l'aide de la fonction **PBC (WPS)**.

- ✎ Cette fonction est disponible lorsque l'option **SWL (Samsung Wireless Link)** est réglée à **Off**.
- ✎ Vous pouvez vérifier la liste d'appareils prenant en charge la configuration automatique sur le site Web www.samsung.com.



Configuration de l'option Configuration automatique

- Placez le téléviseur et le point d'accès un à côté de l'autre puis mettez-les sous tension.
 - ✎ Il est possible que vous ayez à attendre pendant deux minutes environ, car la durée de lancement des points d'accès peut varier d'un point à l'autre.
 - ✎ Si le câble LAN est en mesure d'assurer la connexion au port WAN du point d'accès durant la configuration automatique, vous pouvez procéder jusqu'à l'essai de connexion Internet. Si la connexion est impossible, la configuration automatique Samsung ne vérifiera que l'appareil connecté au point d'accès (pas Internet).
- Au bout de deux minutes, branchez l'adaptateur LAN sans fil Samsung au téléviseur. Lorsque la connexion est établie, une fenêtre s'ouvre.
- Lorsque la connexion est établie, placez le point d'accès en parallèle avec l'adaptateur LAN sans fil Samsung à une distance ne dépassant pas 25 cm.
- Attendez que la connexion s'établisse automatiquement.
 - ✎ Si le processus de connexion échoue, réinitialisez le point d'accès et essayez de nouveau.
 - ✎ Si la configuration automatique de Samsung à votre téléviseur ou votre point d'accès ne se fait pas, une fenêtre s'affiche sur l'écran vous informant que l'opération a échoué. Réglez le point d'accès puis essayez de nouveau. Si la connexion échoue de nouveau, choisissez l'une des autres méthodes de configuration, soit **PBC (WPS)** ou la connexion automatique ou manuelle.
- Lorsque la connexion est établie, placez le routeur à l'emplacement voulu.
 - ✎ Si les réglages du point d'accès ont été modifiés ou que c'est la première fois que vous utilisez le nouveau point d'accès après l'achat, vous devez recommencer la configuration à partir de l'étape 1.

Réglage du réseau (PBC (WPS))

Configuration à l'aide de la fonction PBC (WPS)

Si votre routeur possède une touche PBC(WPS), suivez les étapes suivantes :

- Connectez votre téléviseur au réseau tel que décrit dans la section précédente.
- Mettez le téléviseur sous tension, appuyez sur la touche MENU de la télécommande, utilisez la touche ▲ ou ▼ pour sélectionner l'option **Configuration**, puis appuyez sur la touche ENTER .
- Appuyez sur la touche ▲ ou ▼ pour sélectionner l'option **Réseau** dans le menu **Configuration** puis appuyez sur la touche ENTER .

- À partir de l'écran **Réseau**, sélectionnez l'option **Type de réseau**.
- Réglez **Type de réseau** à **Sans fil**.
- Sélectionnez **Réglage du réseau**. L'écran **Réglage du réseau** s'affiche.

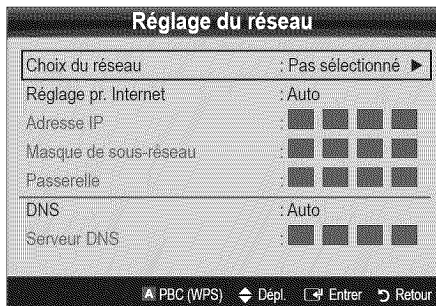





- Appuyez sur le bouton rouge de la télécommande.
- Appuyez sur la touche PBC (WPS) du routeur dans les 2 minutes qui suivent. Le téléviseur acquiert automatiquement toutes les valeurs réseau nécessaires et se connecte à votre réseau.
- Après avoir terminé la configuration de la connexion au réseau, appuyez sur la touche RETURN pour quitter l'écran de **Réglage du réseau**.

Réglage du réseau (Auto)

La plupart des systèmes de réseau sans fil sont équipés d'un système de sécurité optionnel qui exige des dispositifs accédant au réseau par un point d'accès de transmettre un code de sécurité crypté appelé clé d'accès ou code de sécurité. Le code de sécurité est constitué d'un mot de passe (phrase), habituellement un mot ou une série de lettres et de chiffres d'une longueur spécifique que l'on vous a demandé d'entrer lors de la configuration de la sécurité de votre réseau sans fil. Si vous avez utilisé cette méthode de configuration de connexion au réseau et que vous avez un code de sécurité pour votre réseau sans fil, vous devez entrer le mot de passe pendant le processus de configuration.

Configuration automatique

Pour régler automatiquement une connexion sans fil, procédez comme suit :

- Suivez les étapes 1 à 6 de la procédure « Configuration à l'aide de la fonction PBC (WPS) ».
- Appuyez sur la touche ▼ pour sélectionner **Réglage pr. Internet** puis appuyez sur la touche ENTER . Appuyez sur la touche ▲ ou ▼ pour sélectionner **Auto**, puis sur ENTER .
- Appuyez sur la touche ▲ pour vous rendre à l'option **Sélectionnez un réseau** puis appuyez sur la touche ENTER . La fonction **Réseau** recherche tous les réseaux sans fil disponibles. Les réseaux sont affichés dans une liste.
- À partir de la liste de réseaux, appuyez sur la touche ▲ ou ▼ pour sélectionner un réseau puis appuyez sur la touche ENTER .
 - ✎ Lorsque l'option du point d'accès est réglée sur **Hidden (Invisible)**, vous devez sélectionner l'option **Ajouter réseau** et entrer le **Nom du réseau** et le **Code de sécurité** appropriés pour établir la connexion.

- Si une fenêtre NIP ou Sécurité s'affiche, allez à l'étape 6. Si l'écran de connexion à un réseau s'affiche, allez à l'étape 10.
- Appuyez sur la touche ▲ ou ▼ pour sélectionner **Sécurité** ou **PIN**. Sélectionnez Sécurité (**Code de sécurité**) pour la plupart des réseaux domestiques. L'écran **Sécurité** s'affiche.



- À partir de l'écran **Sécurité**, entrez le mot de passe du réseau.
 - Vous pouvez trouver le mot de passe dans l'un des écrans de configuration utilisés pour la configuration de votre routeur ou modem.
- Suivez les consignes suivantes pour entrer le mot de passe :
 - Appuyez sur les touches numériques de la télécommande pour saisir les nombres.
 - Utilisez les touches fléchées de la télécommande pour vous déplacer d'un bouton à l'autre sur l'écran **Code de sécurité**.
 - Appuyez sur la touche rouge pour changer la casse ou pour afficher les symboles ou les caractères.
 - Pour saisir une lettre ou un symbole, déplacez-vous sur la lettre ou le symbole puis appuyez sur la touche ENTER [↵].
 - Pour effacer la dernière lettre ou le dernier symbole saisi, appuyez sur la touche verte de la télécommande.
- Appuyez sur la touche bleue de la télécommande une fois terminé. L'écran Connexion au réseau s'affiche.
- Attendez que le message de confirmation de la connexion s'affiche puis appuyez sur la touche ENTER [↵]. L'écran de **Réglage du réseau** s'affiche de nouveau.
- Pour tester la connexion, appuyez sur la touche RETURN pour sélectionner **Test du réseau** puis appuyez sur la touche ENTER [↵].

Réglage du réseau (Ad Hoc)

Vous pouvez brancher un appareil portable sans point d'accès à l'aide de « l'adaptateur de réseau local sans fil Samsung », par un réseau poste à poste.

Cette fonction est disponible lorsque l'option **SWL (Samsung Wireless Link)** est réglée à **Off**.

Comment effectuer une nouvelle connexion Ad hoc

- Suivez les étapes de 1 à 6 de la section « Configuration à l'aide de la fonction PBC(WPS) » ci-dessus (p. 32).
- Choisissez l'option **Sélectionnez un réseau**. Une liste d'appareils et de réseaux s'affiche.
- Dans la liste d'appareils, appuyez sur la touche bleue de la télécommande.
 - Le message : **La fonctionnalité du système de réseau existant est peut-être restreinte. Souhaitez-vous changer la connexion réseau?** s'affiche.
- Entrez le **nom du réseau généré (SSID)** et le **code de sécurité** dans l'appareil que vous voulez brancher.

Comment brancher un appareil Ad hoc existant

- Suivez les étapes de 1 à 6 de la section « Configuration à l'aide de la fonction PBC(WPS) » ci-dessus (p. 32).
- Choisissez l'option **Sélectionnez un réseau**. Une liste d'appareils et de réseaux s'affiche.
- Sélectionnez l'appareil voulu dans la Liste d'appareils.
- Entrez le code sécurité, s'il y a lieu.
 - Si le réseau ne fonctionne pas normalement, vérifiez de nouveau le **Nom du réseau (SSID)** et le **code de sécurité**. Un mauvais **code de sécurité** peut empêcher le téléviseur de fonctionner correctement.

Fonctions avancées

Réglage du réseau (Manuel)

Si les autres méthodes de recherche ne donnent aucun résultat, vous devez entrer les valeurs du réseau manuellement.

Obtention des valeurs de connexion au réseau

Pour obtenir les valeurs de connexion au réseau sur la plupart des ordinateurs Windows, suivez les étapes ci-après :

1. Cliquez avec le bouton de droite sur l'icône Réseau dans le coin inférieur droit de l'écran.
2. Cliquez sur État dans le menu contextuel.
3. Cliquez sur l'onglet Soutien technique dans la boîte de dialogue qui s'affiche.
4. Sur la page Soutien technique, cliquez sur le bouton Détails. Les réglages du réseau s'affichent.

Configuration manuelle

Pour entrer les valeurs du réseau manuellement, suivez les étapes suivantes :

1. Suivez les étapes de 1 à 6 de la section « Configuration à l'aide de la fonction PBC(WPS) » ci-dessus (p. 32).
2. Appuyez sur la touche ▼ pour sélectionner **Réglage pr. Internet** puis appuyez sur la touche ENTER [↵]. Appuyez sur la touche ▲ ou ▼ pour sélectionner **Manuel**, puis sur ENTER [↵].
3. Appuyez sur la touche ▼ pour vous déplacer sur le premier champ (Adresse IP).
4. Utilisez les touches numériques pour saisir les nombres.
5. Lorsque vous avez terminé de remplir un champ, appuyez sur la touche ► pour vous déplacer au champ suivant. Vous pouvez aussi utiliser les touches fléchées pour vous déplacer vers le haut, le bas et pour reculer.
6. Entrez manuellement les valeurs **Adresse IP**, **Masque de sous-réseau** et **Passerelle**.
7. Appuyez sur la touche ▲ ou ▼ pour vous rendre au champ DNS.
8. Appuyez sur la touche ▼ pour vous déplacer sur le champ DNS. Entrez les numéros tel qu'expliqué ci-dessus.
9. Lorsque vous avez terminé, appuyez sur la touche ▲ pour vous rendre à l'option **Sélectionnez un réseau**. Sélectionnez votre réseau puis appuyez sur la touche ENTER [↵].
10. Passez à l'étape 4 de la « Configuration automatique » (p. 32), puis suivez les instructions à partir de cette étape.

SWL (Samsung Wireless Link)

Cette fonction vous permet de brancher un appareil Samsung prenant en charge la configuration PBC (WPS) à votre téléviseur. Vous pouvez brancher des appareils à votre téléviseur même si un routeur n'est pas connecté.

 Pour utiliser Internet@TV, le point d'accès doit être connecté au réseau sans fil.

 Si l'adaptateur LAN sans fils Samsung n'est pas branché au port USB 2, le réseau risque de ne pas fonctionner normalement. Il est recommandé de le brancher au port USB 1 (HDD).

 Seuls les routeurs avec une bande passante de 2.4 Ghz sont pris en charge. Les routeurs avec une bande passante de 5 Ghz ne sont pas pris en charge.



SWL connect

Vous pouvez brancher directement un appareil prenant en charge la configuration PBC (WPS) au téléviseur.

 Cette fonction est disponible lorsque l'option **SWL (Samsung Wireless Link)** est réglée à **On**.

Branchement à partir de l'option Samsung Wireless Link

Suivez les étapes suivantes pour établir une connexion :

1. Suivez les étapes de 1 à 6 de la section « Configuration à l'aide de la fonction PBC(WPS) » ci-dessus (p. 32).
2. Sélectionnez l'option **Samsung Wireless Link** à l'aide de la touche ▼ puis appuyez sur la touche ENTER [↵] pour l'activer.
3. Sélectionnez l'option **SWL connect** à l'aide de la touche ▼ puis appuyez sur la touche ENTER [↵].
4. Si le message « **Appuyez sur la touche PBC de l'appareil prenant en charge cette dernière pour établir la connexion dans les 120 secondes** » s'affiche, appuyez sur la touche PBC de l'appareil à connecter.
 -  Pour plus de détails, reportez-vous à la section de connexion manuelle à un réseau sans fil du manuel de l'appareil à connecter.
5. Si l'appareil est bien branché au téléviseur après le début du décompte de la boîte de message, celle-ci disparaîtra automatiquement.
 -  Si la connexion échoue, veuillez réessayer après 2 minutes.

Si vous ne pouvez pas vous connecter à Internet à partir de votre téléviseur

Si votre fournisseur Internet a enregistré l'adresse MAC (numéro d'identification unique) du PC ou modem utilisé pour vous connecter à Internet et procède à l'authentification de l'adresse à chaque fois que vous vous connectez à Internet, il se peut que votre téléviseur ne puisse pas se connecter à Internet. Puisque l'adresse MAC de votre téléviseur est différente de celle du PC, votre téléviseur ne pourra pas se connecter à Internet.

Pour résoudre ce problème, demandez à votre fournisseur Internet la procédure à suivre pour connecter d'autres appareils (par exemple le téléviseur) à Internet.

Si votre fournisseur Internet vous demande un mot de passe et un code d'utilisateur pour vous connecter à Internet, il se peut que le téléviseur ne puisse pas se connecter à Internet. Le cas échéant, vous devez entrer votre mot de passe ou code d'utilisateur pour vous connecter à Internet. La connexion Internet peut échouer en raison d'un problème avec le pare-feu. Le cas échéant, communiquez avec votre fournisseur Internet.

Si vous êtes incapable de vous connecter à Internet après avoir suivi toutes les procédures données par votre fournisseur Internet, veuillez communiquer avec un centre de service Samsung Electronics au 1-800-SAMSUNG.

Media Play

MEDIA.P



Visualisez des photographies et lisez des fichiers musicaux ou des films enregistrés sur un dispositif USB à mémoire de grande capacité (MSC).



MENU → Application → Affichage contenu → Media Play → ENTER

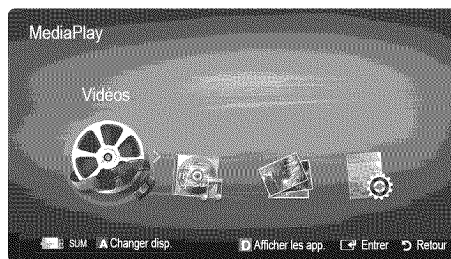

Branchement d'un dispositif USB

1. Mettez le téléviseur en marche.
2. Branchez un dispositif USB contenant des photos, de la musique ou des fichiers vidéo dans la prise **USB 1 (HDD)** ou **USB 2**, située sur le côté du téléviseur.
3. Une fenêtre contextuelle s'affiche lorsque vous branchez un dispositif USB au téléviseur. Sélectionnez l'option **Media Play**.

Panneau arrière du téléviseur

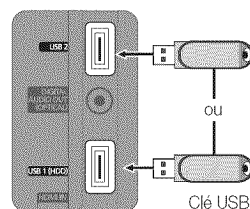

Branchement à un PC par l'entremise d'un réseau

Vous pouvez visualiser sur le téléviseur des vidéos et des images enregistrées sur ordinateur en mode **Media Play**, grâce à une connexion réseau.

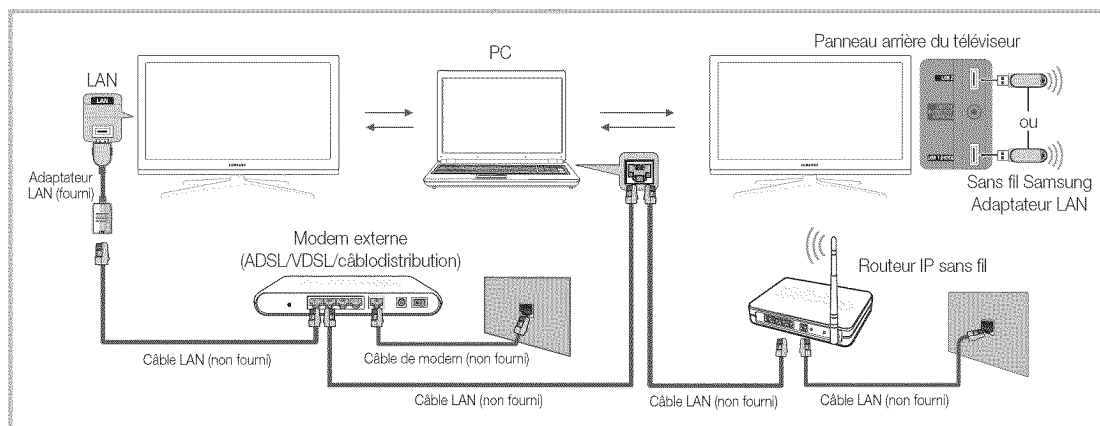

- 🔗 Si vous désirez utiliser la fonction **Media Play** pour lire des fichiers enregistrés dans votre ordinateur sur le téléviseur, téléchargez le programme « PC Share Manager » et le guide d'utilisation à partir du site « www.samsung.com ».





1. Pour de plus amples renseignements sur la configuration du réseau, reportez-vous à la section « Connexion au réseau ». (p. 29)
 - On vous recommande de placer le téléviseur et l'ordinateur sur le même sous-réseau. Les trois premiers chiffres de l'adresse de sous-réseau du téléviseur, de l'adresse IP du téléviseur et de celle de l'ordinateur doivent être identiques. Seule la dernière portion (l'adresse hôte) doit être modifiée. (Ex. : adresse IP : 123.456.789.**)
2. Branchez l'ordinateur sur lequel le programme Samsung PC Share Manager sera installé au modem externe à l'aide d'un câble LAN.
 - Le téléviseur peut être relié directement à l'ordinateur, sans recourir à un routeur.

Fonctions avancées



 Fonctions non prises en charge dans le cas d'un branchement à un PC par le biais d'un réseau :

- Les fonctions **Musique de fond** et **Sélection musique de fond**.
- Le classement des fichiers par préférence dans les dossiers **Photos**, **Musique** et **Vidéos**.
- Les fonctions des touches  (REW) ou  (FF) pendant la lecture d'un film.

 Les formats DivX DRM, multi-audio et sous-titrage codé ne sont pas pris en charge.

 Le pare-feu de votre ordinateur doit permettre l'accès au gestionnaire de partage Samsung PC Share Manager.

 Lorsque vous utilisez le mode **Media Play** par l'intermédiaire d'une connexion à un réseau, selon les fonctions du serveur :

- La méthode de tri peut varier.
- La fonction de recherche de scène peut ne pas être prise en charge.
- La fonction **Lecture continue**, qui permet la reprise de la lecture d'une vidéo, pourrait ne pas être prise en charge.
 - La fonction **Lecture continue** ne prend pas en charge plusieurs utilisateurs. (Elle ne garde en mémoire que l'emplacement où l'utilisateur le plus récent a interrompu la lecture.)
- Les touches  (REW),  (FF) ou  (Pause) pourraient ne pas fonctionner selon l'information sur le contenu.
- Si vous constatez un problème de sautillerment de fichier pendant la lecture d'une vidéo par le biais d'un réseau sans fil, nous recommandons l'utilisation d'un réseau câblé.

 Il est possible que cela ne fonctionne pas correctement avec des fichiers multimédias non autorisés.

 À savoir avant d'utiliser **Media Play**

- Le MTP (protocole de transfert de média) n'est pas pris en charge.
- Le système de fichier prend en charge FAT16, FAT32 et NTFS.
- Certains types de caméra numérique et de dispositif audio USB pourraient être incompatibles avec ce téléviseur.
- Media Play ne prend en charge que les dispositifs USB à mémoire de grande capacité (MSC). Le dispositif MSC (« Mass Storage Class ») est un dispositif de mémoire de grande capacité en bloc seulement. Parmi les exemples de MSC, on trouve les disques Thumb, les lecteurs de cartes Flash et USB HDD (USB HUB n'est pas pris en charge). Les appareils doivent être branchés directement dans le port USB du téléviseur.
- Avant de brancher le dispositif au téléviseur, veiller à effectuer une copie de sauvegarde des fichiers afin d'éviter toute perte ou dommage. SAMSUNG ne saurait être tenue responsable des dommages aux fichiers ou de perte de données.
- Branchez un USB HDD au port dédié, le port **USB 1 (HDD)**.
- Ne débranchez pas le dispositif USB pendant son chargement.
- Plus la résolution de l'image est élevée, plus elle prend du temps à s'afficher à l'écran.
- La résolution JPEG maximale prise en charge est 15360 X 8640 pixels.
- Le message « Le format de fichier ne peut pas être pris en charge » s'affiche.
- Si la clé de tri est l'affichage de base, chaque dossier peut afficher jusqu'à 1000 fichiers.
- Les fichiers MP3 protégés par DRM, téléchargés de sites payants, ne peuvent être lus. La gestion des droits numériques (DRM) est une technologie qui soutient la création, la distribution et la gestion du contenu de façon intégrée et globale, notamment par la protection des droits et intérêts des fournisseurs de contenu, la prévention de la copie illégale du contenu, ainsi que la gestion de la facturation et des règlements.
- Si plus de deux dispositifs PTP sont branchés, vous ne pouvez en utiliser qu'un seul à la fois.
- Si plus de deux dispositifs à mémoire MSC sont branchés, il se peut que certains ne soient pas détectés. Les dispositifs USB très énergivores (plus de 500 mA ou 5 V) pourraient ne pas être pris en charge.
- En cas de surcharge, un message d'avertissement s'affiche pendant le branchement ou l'utilisation d'un appareil USB, l'appareil pourrait ne pas être reconnu ou ne pas fonctionner correctement.
- Si le téléviseur ne reçoit aucune donnée durant la période fixée à partir de l'option **Délai protect. auto.**, l'écran de veille sera lancé.
- Le mode d'économie d'énergie de certains disques durs externes peut être activé automatiquement lorsqu'ils sont branchés au téléviseur.
- Si un câble de rallonge USB est utilisé, l'appareil USB pourrait ne pas être reconnu ou les fichiers sur l'appareil pourraient ne pas être lus.
- Si le dispositif USB branché au téléviseur n'est pas reconnu, la liste des fichiers dans le dispositif est corrompue ou qu'un fichier dans la liste n'est pas lu, branchez le dispositif USB à un ordinateur, formatez-le et vérifiez la connexion.
- Si un fichier supprimé sur l'ordinateur est toujours présent lorsque vous exécutez la fonction Media Play, supprimez le fichier de façon permanente sur l'ordinateur à l'aide de l'option « Vider la corbeille ».

Page-écran

Déplacez-vous au fichier voulu à l'aide des touches haut/bas/droite/gauche puis appuyez sur la touche ENTER  ou  (Lecture). Le fichier est lu.

 Prend en charge les options **Afficher les app.** et **Accueil** dans la page d'accueil **Media Play**.

Information:
Vous pouvez vérifier le nom du fichier sélectionné et le nombre de fichiers et de pages.





Section de classement de la liste : Affiche le critère de classement.



 Le critère de classement varie en fonction du contenu.



Section Liste des fichiers :
Vous pouvez confirmer les fichiers et groupes de fichiers classés par catégories.









Touches de fonction

-  Rouge (**Changer disp.**): Permet de sélectionner un appareil branché.
-  Verte (**Préférence**): Spécifie la préférence pour le fichier. (Non pris en charge en affichage de base)
-  Jaune (**Sélectionner**): Sélectionne plusieurs fichiers à partir d'une liste. Les fichiers sélectionnés sont marqués d'un symbole.
-  Bleu (**Tri**): Sélectionne la liste de classement.
-  Outils: Permet d'afficher le menu d'options.

 Utilisez la touche  (REW) ou  (FF) pour afficher la page suivante ou précédente de la liste des fichiers.

Vidéos

Lecture d'un fichier vidéo

1. Appuyez sur la touche  ou  pour sélectionner **Vidéos**, puis sur ENTER  dans le menu **Media Play**.
2. Appuyez sur la touche / / /  pour choisir la vidéo dans la liste des fichiers.
3. Appuyez sur la touche ENTER  ou sur la touche  (Lecture).
 - Le fichier sélectionné est affiché en tête de liste avec sa durée de lecture.
 - Si la durée de la vidéo est inconnue, la durée de lecture et la barre de progression ne sont pas affichées.
 - Pendant la lecture vidéo, vous pouvez faire une recherche à l'aide des touches  et .

 Dans ce mode, vous pouvez regarder des séquences cinématographiques d'un jeu, mais vous ne pouvez pas faire jouer le jeu.

- Formats de sous-titre pris en charge

Nom	Extension de fichier	Format
MPEG-4 time-based text	.txt	XML
SAMI	.smi	HTML
SubRip	.srt	à chaînes
SubViewer	.sub	à chaînes
Micro DVD	.sub ou .txt	à chaînes



Fonctions avancées

- Formats vidéo compatibles

Extension de fichier	Contenant	Codec Vidéo	Résolution	Fréquence de trames (image/sec)	Débit binaire (Mbps)	Compression / décompression audio
*.avi *.mkv	AVI MKV	Divx 3.11 / 4.x / 5.1 / 6.0	1920x1080	6 ~ 30	8	MP3 / AC3 / LPCM / ADPCM / DTS Core
		XviD	1920x1080	6 ~ 30	8	
		H.264 BP / MP / HP	1920x1080	6 ~ 30	25	
		MPEG4 SP / ASP	1920x1080	6 ~ 30	8	
		Motion JPEG	800x600	6 ~ 30	8	
*.asf	ASF	Divx 3.11 / 4.x / 5.1 / 6.0	1920x1080	6 ~ 30	8	MP3 / AC3 / LPCM / ADPCM / WMA
		XviD	1920x1080	6 ~ 30	8	
		H.264 BP / MP / HP	1920x1080	6 ~ 30	25	
		MPEG4 SP / ASP	1920x1080	6 ~ 30	8	
		Motion JPEG	800x600	6 ~ 30	8	
*.wmv	ASF	Window Media Video v9	1920x1080	6 ~ 30	25	WMA
*.mp4	MP4	H.264 BP / MP / HP	1920x1080	6 ~ 30	25	MP3 / ADPCM / AAC
		MPEG4 SP / ASP	1920x1080	6 ~ 30	8	
		XVID	1920x1080	6 ~ 30	8	
*.3gp	3GPP	H.264 BP / MP / HP	1920x1080	6 ~ 30	25	ADPCM / AAC / HE-AAC
		MPEG4 SP / ASP	1920x1080	6 ~ 30	8	
*.vro	VRO VOB	MPEG1	1920x1080	24 / 25 / 30	30	AC3 / MPEG / LPCM
		MPEG2	1920x1080	24 / 25 / 30	30	
*.mpg *.mpeg	PS	MPEG1	1920x1080	24 / 25 / 30	30	AC3 / MPEG / LPCM / AAC
		MPEG2	1920x1080	24 / 25 / 30	30	
		H.264	1920x1080	6 ~ 30	25	
*.ts *.tp *.trp	TS	MPEG2	1920x1080	24 / 25 / 30	30	AC3 / AAC / MP3 / DD+ / HE-AAC
		H.264	1920x1080	6 ~ 30	25	
		VC1	1920x1080	6 ~ 30	25	

Autres restrictions

REMARQUE

- Si un problème survient avec le contenu d'un codec, le codec ne sera pas pris en charge.
- Si l'information sur un conteneur est incorrecte et que le fichier reçoit une erreur, le conteneur ne pourra pas être lu correctement.
- Il pourrait ne pas y avoir de son ou d'image si le contenu a une fréquence de trames ou un débit binaire standard plus élevé que les images/sec compatibles données dans le tableau ci-dessus.
- Si le tableau d'index reçoit une erreur, la fonction Recherche (Saut) n'est pas prise en charge.

Décodeur vidéo	Décodeur audio
<ul style="list-style-type: none"> • Prend en charge jusqu'à H.264, Niveau 4.1 • H.264 FMO / ASO / RS, VC1 SP / MP / AP L4 et AVCHD ne sont pas pris en charge. • XVID, MPEG4 SP, ASP : <ul style="list-style-type: none"> - Moins de 1280 x 720 : 60 images maximum - Plus de 1280 x 720 : 30 images maximum • GMC 2 et supérieur n'est pas pris en charge. • H.263 n'est pas pris en charge. • Seul Samsung Techwin MJPEG est pris en charge. 	<ul style="list-style-type: none"> • Prend en charge jusqu'à WMA 7, 8, 9, STD • WMA 9 PRO ne prend pas en charge 2 chaînes de plus que multicanaux ou l'audio sans perte. • Le taux d'échantillonnage WMA 22050Hz mono n'est pas pris en charge.

Lecture d'un film en continu (reprendre la lecture)

Si vous quittez la fonction de lecture d'un film, vous pourrez en reprendre le visionnement au moment où il s'est arrêté.

 Si vous appuyez sur la touche ENTER  (**Scène**) pendant la lecture du fichier, vous pouvez explorer la scène divisée en cinq chapitres.

1. Appuyez sur la touche ◀ ou ▶ pour sélectionner dans la liste des fichiers celui que vous souhaitez lire en continu.
2. Appuyez sur la touche ▶ (Lecture)/ ENTER .
3. Appuyez sur la touche bleue pour sélectionner **Lecture continue** (Reprendre la lecture). La lecture du film reprend à l'endroit où il a été arrêté.

 La touche bleue est disponible lorsque vous reprenez une lecture.

 Si la fonction **Rappel lecture cont. Film** a été **On** dans le menu **Paramètres**, un message éclair s'affiche lorsque vous reprenez la lecture du film.

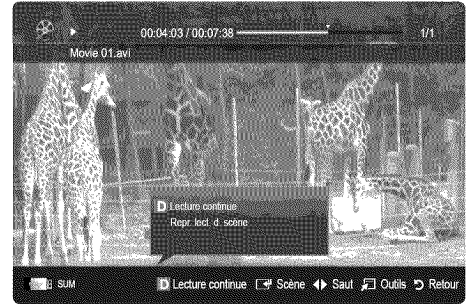

Musique

Lecture musicale

1. Appuyez sur la touche ◀ ou ▶ pour sélectionner **Musique**, puis sur ENTER  dans le menu **Media Play**.
2. Appuyez sur la touche ◀/▶/▲/▼ pour choisir le fichier musical dans la liste des fichiers.
3. Appuyez sur la touche ENTER  ou sur la touche ▶ (Lecture).
 - Pendant la lecture de fichiers musicaux, vous pouvez faire une recherche à l'aide des touches ◀ et ▶.
 - Les touches ◀◀ (REW) et ▶▶ (FF) ne fonctionnent pas pendant la lecture.

 N'affiche que les fichiers dont les extensions sont MP3 et PCM. Les fichiers comportant d'autres extensions ne sont pas affichés, même s'ils sont mémorisés sur le même dispositif USB.

 Si le son semble anormal pendant la lecture de fichiers MP3, réglez les options **Égaliseur** du menu **Son**. (Un fichier MP3 surmodulé peut être à l'origine des problèmes sonores)

Création de ma liste d'écoute

1. Appuyez sur la touche ◀/▶/▲/▼ pour choisir les pistes que vous voulez ajouter, puis appuyez sur la touche **TOOLS**.
2. Sélectionnez **Aj. Ma liste d'écoute**.
3. Lorsque le menu **Ajouter ma liste d'éc.** s'affiche, choisissez **Ma nouvelle liste d'éc.**.
 -  Pour ajouter de la musique à une ancienne liste, il suffit de sélectionner la liste d'écoute à laquelle vous voulez ajouter de la musique.
4. La nouvelle liste de lecture, ou celle mise à jour, figurera sur la page principale de l'option **Musique**.

Lecture de ma liste d'écoute

En sélectionnant le dossier **Ma liste d'éc.**, les fichiers sont lus automatiquement. Appuyez sur la touche ▲ ou ▼ pour sélectionner un fichier musical différent dans la liste.



Fonctions avancées

Photos

Lecture d'une photo (ou d'un Diaporama)

- Appuyez sur la touche ◀ ou ▶ pour sélectionner **Photos**, puis sur ENTER [↵] dans le menu **Media Play**.
- Appuyez sur la touche ◀/▶/▲/▼ pour choisir le fichier photo dans la liste des fichiers.
- Appuyez sur la touche ENTER [↵] ou sur la touche ▶ (Lecture).
 - Pendant l'affichage d'une photo, appuyez sur la touche ▶ (Lecture) / ENTER [↵] de la télécommande pour lancer le diaporama.
 - Tous les fichiers de la section Liste des fichiers feront partie du diaporama.
 - Pendant le diaporama, les fichiers s'affichent dans l'ordre.

✎ Il est possible de lire les fichiers musicaux automatiquement au cours du diaporama si la fonction **Musique de fond** est à **On**.

✎ Le **Mode mus. de fond** ne peut pas être changé avant que la musique de fond soit complètement chargée.



Lecture de plusieurs fichiers

Lecture des fichiers vidéo/musicaux/photos sélectionnés

- Appuyez sur la touche jaune pour choisir la vidéo dans la liste des fichiers.
- Répétez la procédure ci-dessus pour choisir plusieurs fichiers.

REMARQUE

- Le symbole ✓ s'affiche à la gauche des fichiers choisis.
- Appuyez sur la touche jaune pour annuler la sélection.
- Pour désélectionner tous les fichiers sélectionnés, appuyez sur la touche TOOLS et choisissez **Désélect. Tout**.

- Appuyez sur la touche TOOLS et sélectionnez **Lire contenu sélect.**



Lecture d'un groupe de fichiers vidéo/musicaux/photos

- Déplacez-vous sur n'importe quel fichier dans le groupe désiré lorsque la liste de fichiers est affichée.
- Appuyez sur la touche TOOLS et sélectionnez **Lire groupe courant.**

Fonctions supplémentaires - Media Play

Classement de la liste de fichiers

Appuyez sur la touche bleue dans la liste de fichiers pour classer les fichiers.

Catégorie	Fonction	Vidéos	Musique	Photos
Aff. de base	Affiche le dossier en entier. Vous pouvez afficher la photo en sélectionnant le dossier.	▼	▼	▼
Titre	Les fichiers sont classés par titre, par ordre de symbole/numéro/alphabétique/spécial.	▼	▼	▼
Préférence	Les fichiers sont classés et affichés en ordre de préférence. Vous pouvez modifier la préférence d'un fichier à partir de la liste de fichiers en appuyant sur la touche verte.	▼	▼	▼
Plus anciens	Les fichiers sont classés et affichés par date à partir des plus anciens.	▼		▼
Plus récents	Les fichiers sont classés et affichés par date à partir des plus récents.	▼		▼
Artiste	Permet de classer les fichiers musicaux en ordre alphabétique de l'artiste.		▼	
Album	Permet de classer les fichiers musicaux en ordre alphabétique de l'album.		▼	
Genre	Les fichiers musicaux sont classés par genre.		▼	
Ambiance	Les fichiers musicaux sont classés par ambiance. Il est possible de modifier l'information relative à l'ambiance.		▼	
P. mois	Les photos sont classées et lues par ordre de mois.			▼

Options du menu de lecture de Vidéo/Musique/Photos

Durant la lecture d'un fichier, appuyez sur la touche **TOOLS**.

Catégorie	Fonction	Vidéos	Musique	Photos
Titre	Vous pouvez vous déplacer directement à un autre titre.	▼		
Mode de répétition	Vous pouvez lire des fichiers musicaux et des films à répétition.	▼	▼	
Image Format (Mode1 / Mode2 / Original)	Vous pouvez régler le format de l'image selon vos préférences.	▼		
Réglage de l'image	Vous pouvez régler la position de l'image. (p. 16, 17, 18)	▼		▼
Réglage du son	Vous pouvez régler le son. (p. 19, 20)	▼	▼	▼
Réglage des sous-titres	Vous pouvez ajouter des sous-titres pendant la lecture d'une vidéo. Cette fonction est disponible seulement si le fichier contenant les sous-titres a le même nom que le fichier vidéo.	▼		
Audio	Vous pouvez regarder une vidéo dans l'une des langues prises en charge, au besoin. Cette fonction n'est disponible que lorsque des fichiers en continu prenant en charge de nombreux formats audio sont lus.	▼		
Arrêter le diaporama / Dém. Diaporama	Il est possible de lancer ou d'arrêter un diaporama.			▼
Vitesse du diap.	Vous pouvez sélectionner la vitesse du diaporama pendant la lecture de ce dernier.			▼
Effet diaporama	Vous pouvez choisir entre différents effets diaporamas.			▼
Musique de fond	Vous pouvez choisir la musique de fond en regardant un diaporama.			▼
Zoom	Il est possible de zoomer les images en mode plein écran.			▼
Rotation	Il est possible de faire tourner les images en mode plein écran.			▼
Arr.-plan acc.	Vous pouvez déplacer le fichier sur le bureau Media Play .			▼
Information	Vous pouvez consulter les informations détaillées à propos du fichier lu.	▼	▼	▼

Paramètres

Utilisation du menu Configuration

- **Régl. d'arrière-plan:** Sélectionne l'arrière-plan que vous voulez afficher.
- **Rappel lecture cont. Film (Resume Play) (On / Off) :** Sélectionnez cette fonction pour afficher le message éclair d'aide pour la lecture de film en continu.
- **Obtenir code enreg. vidéo s. dem. DivX®:** Affiche le code d'enregistrement autorisé pour le téléviseur. Branchez-vous sur le site Web DivX et ouvrez un compte personnel pour télécharger le fichier d'enregistrement VOD. L'enregistrement se confirme lorsque vous lisez l'enregistrement de vidéo sur demande à l'aide de la fonction Media Play.
 Pour de plus amples renseignements sur la vidéo-sur-demande DivX®, visitez www.DivX.com.
- **Obtenir code désact. vidéo s. dem. DivX®:** Le code de désactivation de l'enregistrement s'affiche si la vidéo sur demande DivX® n'est pas enregistrée. Si vous exécutez cette fonction sans avoir enregistré la vidéo sur demande DivX®, l'enregistrement en cours est désactivé.
- **Information:** Sélectionnez cette option pour visualiser l'information sur le dispositif branché.

Qu'est-ce qu'Anynet+?

Anynet+ est une fonction qui permet, à l'aide de la télécommande Samsung, de commander tous les appareils audiovisuels Samsung raccordés. Le système Anynet+ peut être utilisé uniquement avec les appareils Samsung dotés de la fonction Anynet+. Pour vérifier si un appareil Samsung en est pourvu, vérifiez la présence d'un logo Anynet+ sur celui-ci.

Branchement à une chaîne de cinéma maison Samsung

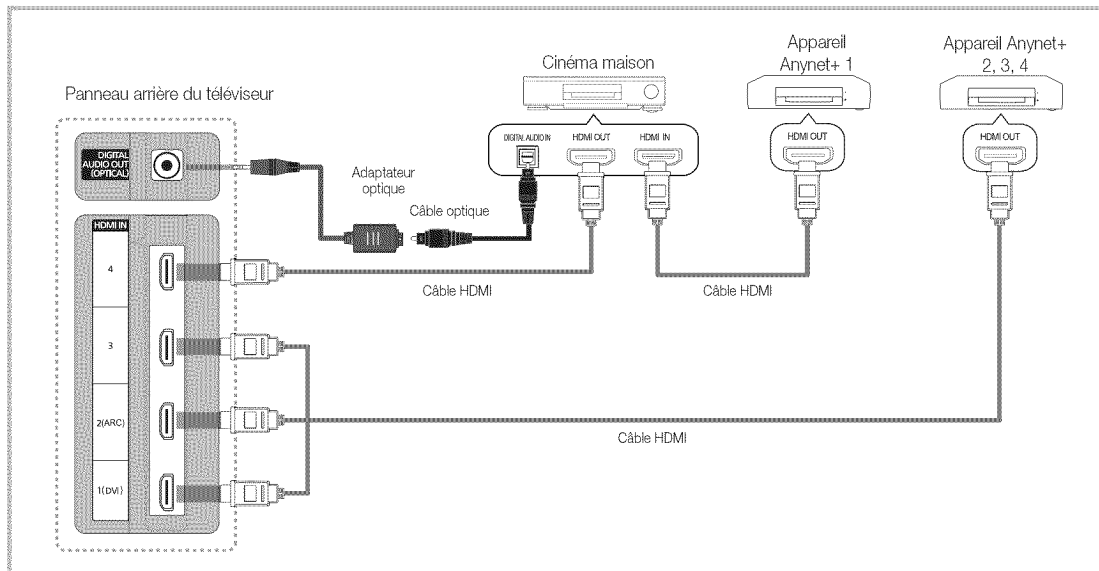

1. Raccordez la prise HDMI IN(1(DVI), 2(ARC), 3 ou 4) du téléviseur à la prise de sortie HDMI OUT de l'appareil Anynet+ correspondant à l'aide du câble HDMI.
2. Raccordez la prise HDMI IN de la chaîne de cinéma maison à la prise HDMI OUT de l'appareil Anynet+ correspondant à l'aide d'un câble HDMI.

REMARQUE

- Branchez le câble optique entre la prise de sortie DIGITAL AUDIO OUT (OPTICAL) du téléviseur et la prise d'entrée audio numérique de la chaîne de cinéma maison.
- La fonction ARC active la sortie numérique du son à partir de la prise HDMI IN 2(ARC) et ne peut être utilisée que lorsque le téléviseur est branché à un récepteur audio prenant en charge la fonction ARC.
- Si vous procédez au branchement ci-dessus, la prise optique n'offre que deux canaux audio. Vous entendrez du son uniquement au niveau des haut-parleurs gauche et droit avant de votre chaîne de cinéma maison et du caisson d'extrêmes graves. Pour avoir le son en 5.1 canaux, branchez la prise de sortie DIGITAL AUDIO OUT (OPTICAL) du récepteur DVD ou satellite (c.-à-d. l'appareil Anynet 1 ou 2) directement à l'amplificateur ou à la chaîne de cinéma maison, et non au téléviseur.
- Vous ne pouvez brancher qu'une seule chaîne de cinéma maison.
- Vous pouvez utiliser un câble HDMI pour brancher un appareil Anynet+. Certains câbles HDMI ne prennent pas en charge les fonctions Anynet+.
- Anynet+ fonctionne lorsque l'appareil audiovisuel compatible Anynet+ est en mode Veille ou Activé.
- Anynet+ prend en charge un maximum de 12 appareils audio-vidéo. Notez que vous pouvez connecter jusqu'à trois appareils de même type.



Menu Anynet+

Le menu Anynet+ varie selon le type et l'état des appareils Anynet+ branchés au téléviseur.

Menu Anynet+	Description
Regarder téléviseur	Passage du mode Anynet+ au mode de télédiffusion.
Liste appareils	Affiche la liste des appareils Anynet+.
MENU (nom_appareil)	Affiche les menus des appareils branchés. Par exemple, si un enregistreur DVD est branché, le menu du disque de celui-ci s'affiche.
INFO (non_appareil)	Affiche les menus de lecteur des appareils branchés. Par exemple, si un enregistreur DVD est branché, le menu de lecture du disque de celui-ci s'affiche.
Enregistrement: (*recorder)	Lance aussitôt l'enregistrement sur l'enregistreur. (Disponible seulement pour les appareils avec fonction d'enregistrement.)
Arrêter l'enregistrement: (*recorder)	Arrête l'enregistrement.
Récepteur	Le son est émis par le récepteur.

Si plusieurs appareils d'enregistrement sont branchés, ils s'affichent comme (*recorder). Si un seul appareil est branché, il est représenté comme suit : (*nom_appareil).

Configuration de la fonction Anynet+

 MENU  → Application → Anynet+ (HDMI-CEC) → ENTER 

■ Configuration

Anynet+ (HDMI-CEC) (Off / On): Pour utiliser la fonction Anynet+, le **Anynet+ (HDMI-CEC)** doit être **On**.



 Lorsque la fonction **Anynet+ (HDMI-CEC)** est désactivée, toutes les opérations Anynet+ connexes sont désactivées.

Arrêt automatique (Non / Oui): Configuration d'un appareil Anynet+ pour qu'il s'arrête automatiquement à la mise hors tension du téléviseur.

 La source active du téléviseur doit être réglée à TV pour utiliser la fonction Anynet+.

 Si un appareil est en mode d'enregistrement, il sera mis hors tension.

Permutation entre appareils Anynet+

- La liste des appareils Anynet+ branchés au téléviseur s'affiche.
 -  S'il est impossible de trouver l'appareil désiré, appuyez sur la touche rouge pour rafraîchir la liste.
- Sélectionnez un canal et appuyez sur la touche ENTER . Vous pouvez maintenant choisir l'appareil sélectionné.
 -  Ce n'est qu'après avoir réglé **Anynet+ (HDMI-CEC)** à **On** dans le menu **Application** que la **Liste appareils** s'affiche.
 - La permutation vers l'appareil sélectionné peut prendre jusqu'à deux minutes. Il n'est pas possible d'annuler l'opération de permutation.
 - Si vous avez sélectionné un appareil externe en appuyant sur la touche **SOURCE**, vous ne pouvez pas utiliser la fonction Anynet+. Assurez-vous de commuter vers l'appareil Anynet+ à l'aide de la **Liste appareils**.

Fonctions avancées

Enregistrement

Vous pouvez enregistrer une émission télévisée à l'aide d'un enregistreur Samsung.

1. Sélectionnez **Enregistrement**.



Lorsque plus de deux appareils d'enregistrement sont branchés

- Lorsque plusieurs appareils sont connectés, les appareils d'enregistrement sont indiqués. Sélectionnez l'appareil d'enregistrement voulu dans la **Liste appareils**.



Lorsque l'appareil d'enregistrement n'est pas affiché, sélectionnez **Liste appareils** et appuyez sur la touche rouge pour rechercher les appareils.

2. Appuyez sur la touche **EXIT** pour quitter le menu.



Il est possible d'enregistrer les trains binaires source en choisissant **Enregistrement: (nom_appareil)**.



Appuyez sur la touche  (REC) pour enregistrer ce que vous écoutez présentement. Si vous regardez une vidéo sur un autre appareil, la vidéo de cet appareil est enregistrée.



Avant d'enregistrer, vérifiez si la prise d'antenne est correctement branchée à l'appareil enregistreur. Pour brancher correctement une antenne à un appareil d'enregistrement, consultez le guide d'utilisation de l'appareil.

Écoute par l'intermédiaire d'un récepteur

Il est à présent possible d'écouter le son par l'intermédiaire d'un récepteur (par ex., cinéma maison) au lieu des **Haut-parleur TV**.

1. Sélectionnez **Récepteur** et **On**.

2. Appuyez sur la touche **EXIT** pour quitter le menu.

- Si votre récepteur ne prend en charge que le son, il peut ne pas figurer dans la liste des appareils.
- Le récepteur fonctionne lorsque la prise d'entrée optique est reliée à la prise de sortie optique **DIGITAL AUDIO OUT (OPTICAL)** du téléviseur.
- Lorsque le récepteur (p. ex., cinéma maison) est activé, il est possible d'entendre le son provenant de la prise optique du téléviseur. Lorsque le téléviseur émet des signaux numériques (air), il transmet le son en 5.1 canaux au récepteur. Lorsque la source est un composant numérique, comme un lecteur DVD, et que ce dernier est branché au téléviseur à l'aide d'un câble HDMI, seul un son deux canaux sera émis par le récepteur de la chaîne.



REMARQUE

- Vous ne pouvez commander les appareils Anynet+ qu'à l'aide de la télécommande, et non les touches du téléviseur.
- Il est possible que la télécommande du téléviseur ne fonctionne pas dans certaines conditions. Le cas échéant, sélectionnez à nouveau l'appareil Anynet+.
- Les fonctions Anynet+ ne fonctionnent pas avec des produits d'autres marques.

Utilisation de la fonction ARC

Vous pouvez écouter le son par l'intermédiaire d'un récepteur branché à un câble HDMI sans qu'un câble optique séparé soit nécessaire.

1. Sélectionnez **Récepteur** et **On**.

2. Appuyez sur la touche **EXIT** pour quitter le menu.



Pour utiliser la fonction ARC, un récepteur prenant en charge les fonctions HDMI-CEC et ARC doit être branché au port **HDMI IN 2 (ARC)**.



Pour désactiver la fonction ARC, réglez **Récepteur** à **Off**. Même si le téléviseur transmet en permanence le signal ARC, le récepteur ne pourra pas le capter.



Dépannage de la fonction Anynet+

Problème	Solution possible
Anynet+ ne fonctionne pas.	<ul style="list-style-type: none"> • Vérifier si l'appareil est bien un appareil Anynet+. Le système Anynet+ ne prend en charge que les appareils Anynet+. • Vous ne pouvez brancher qu'un seul récepteur (cinéma maison). • Vérifiez si le cordon d'alimentation de l'appareil Anynet+ est bien branché. • Vérifiez les branchements des câbles vidéo/audio/HDMI de l'appareil Anynet+. • Vérifier si Anynet+ (HDMI-CEC) est On dans le menu Configuration d'Anynet+. • Vérifier si la télécommande est en mode TV. • Vérifiez si la télécommande est en mode Anynet+ compatible. • Anynet+ ne fonctionne pas dans certaines situations. (recherche de canaux, utilisation Media Play ou Prêt à l'emploi (mise en marche initiale), etc.) • Au moment du branchement ou du débranchement du câble HDMI, s'assurer d'effectuer une nouvelle détection des appareils ou de mettre le téléviseur hors tension et le redémarrer. • Vérifiez si la fonction Anynet+ de l'appareil Anynet+ est activée.
Je souhaite lancer Anynet+.	<ul style="list-style-type: none"> • Vérifiez si l'appareil Anynet+ est correctement branché au téléviseur et si le Anynet+ (HDMI-CEC) est réglé sur On dans le menu Configuration d'Anynet+. • Appuyez ensuite sur la touche TOOLS pour afficher le menu Anynet+ et sélectionner le menu désiré.
Je souhaite quitter Anynet+.	<ul style="list-style-type: none"> • Sélectionner Regarder téléviseur dans le menu Anynet+. • Appuyez sur la touche SOURCE de la télécommande du téléviseur pour sélectionner un appareil autre qu'un appareil Anynet+. • Appuyez sur les touches ▼ CH ▲, PRE-CH et FAV.CH pour changer de mode au téléviseur. (Remarque : le bouton des canaux ne fonctionne que si aucun appareil à syntoniseur intégré Anynet+ n'est branché.)
Le message « Connexion à l'appareil Anynet+... » s'affiche à l'écran.	<ul style="list-style-type: none"> • Vous ne pouvez pas utiliser la télécommande pendant la configuration d'Anynet+ ou pour la permutation vers un mode de visionnement. • Utilisez la télécommande lorsque le réglage d'Anynet+ ou la permutation vers le mode de visionnement sont terminés.
L'appareil Anynet+ ne fonctionne pas en mode lecture.	<ul style="list-style-type: none"> • Vous ne pouvez pas utiliser la fonction lecture lorsque le mode Prêt à l'emploi (mise en marche initiale) est en cours d'exécution.
L'appareil branché n'est pas affiché.	<ul style="list-style-type: none"> • Vérifiez si l'appareil prend en charge les fonctions Anynet+. • Vérifier si le câble HDMI est correctement branché. • Vérifier si Anynet+ (HDMI-CEC) est On dans le menu Configuration d'Anynet+. • Rechercher les appareils Anynet+ de nouveau. • Seul le câble HDMI permet de brancher un appareil Anynet+. Certains câbles HDMI ne prennent pas en charge les fonctions Anynet+. • Répéter le balayage de détection si la connexion a été interrompue suite à une interruption de l'alimentation ou que le câble HDMI a été déconnecté.
L'émission ne peut pas être enregistrée.	<ul style="list-style-type: none"> • Vérifier si la prise d'antenne sur l'appareil enregistreur est branchée correctement.
Le récepteur n'émet pas le son provenant du téléviseur.	<ul style="list-style-type: none"> • Branchez le câble optique entre le téléviseur et le récepteur. • La fonction ARC active la sortie numérique du son à partir de la prise HDMI IN 2(ARC) et ne peut être utilisée que lorsque le téléviseur est branché à un récepteur audio prenant en charge la fonction ARC.

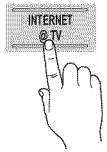
Démarrage avec Internet@TV



Internet@TV permet d'utiliser des contenus et services utiles et divertissants directement du Web sur votre téléviseur.

 MENU  → Application → Affichage contenu → Internet@TV → ENTER 



REMARQUE

- Vous devez configurer les réglages du réseau avant d'utiliser l'option **Internet@TV**. Pour de plus amples renseignements, reportez-vous à la section « Connexion au réseau » (p. 29).
- Les polices non prises en charge dans le contenu du fournisseur ne seront pas affichées normalement.
- Le service pourrait être lent et/ou il pourrait y avoir des interruptions selon la condition du réseau.
- Selon la région, il est possible que l'anglais soit la seule langue prise en charge pour les services d'objet fenêtre.
- Cette fonction n'est pas disponible partout.
- Si vous éprouvez des problèmes lors de l'utilisation d'une application, veuillez communiquer avec le fournisseur du contenu.
- Selon les circonstances du fournisseur de contenu, les mises à jour de l'application ou l'application elle-même pourraient être abandonnées.
- Selon le pays, il est possible que vous n'ayez qu'un accès limité à certaines applications ou qu'elles ne soient pas prises en charge.

Page-écran

Écran du téléviseur : Affiche le canal en cours.

Information : Affiche les avis, les nouvelles applications et la publicité offerts par les présentations de produits Samsung.

Application service (Service de l'application) : Faites l'expérience de divers services offerts par Samsung.

Recommandé

Mes Applications par date 1/1





Samsung Apps Paramètres

Applications recommandées : Affiche le service recommandé par Samsung. Vous ne pouvez pas ajouter ou supprimer un service de cette liste.

Applications téléchargées : Affiche les applications téléchargées à partir de la boutique d'application en ligne Samsung Apps.

Réglages Internet@TV : Modifiez et configurez des applications et les réglages Internet@TV.

Commandes :

-  Rouge (**Ouvrir une session**): Pour ouvrir une session Internet@TV.
-  Verte (**Marquer comme favori**): Pour ajouter l'application dans vos favoris.
-  Bleu (**Trier par**): Pour classer les applications.
-  Retour: Pour revenir au menu précédent.

 Les touches de couleur pourraient fonctionner de façon différente selon l'application.

Ouverture de session

Pour les applications qui contiennent plusieurs comptes, utilisez les touches ◀ et ▶ pour accéder aux différents comptes.



- ✎ Afin de rendre votre expérience avec les applications plus agréable, enregistrez-vous ou ouvrez une session.
- ✎ Reportez-vous à la section **Configuration** → **ID Internet@TV** → **Création**.
- 1. Appuyez sur la touche rouge sur la page d'accueil **Internet@TV**.
- 2. Sélectionnez le **compte utilisateur** voulu, puis appuyez sur la touche **ENTER** .
 - ✎ Appuyez sur la touche rouge pour créer un compte; la fenêtre de création d'un compte s'affiche alors à l'écran.
- 3. Après avoir choisi **Compte utilisateur**, entrez le **Mot de passe** au moyen des touches numériques de la télécommande.
 - ✎ Une fois l'enregistrement réussi, le **Compte utilisateur** sera affiché à l'écran.

Configuration d'Internet@TV

Paramètres

Créez des noms d'utilisateur et configurez les paramètres Internet@TV à partir de cet écran. Mettez les paramètres en surbrillance à l'aide des touches ▲ et ▼ puis appuyez sur la touche **ENTER** .

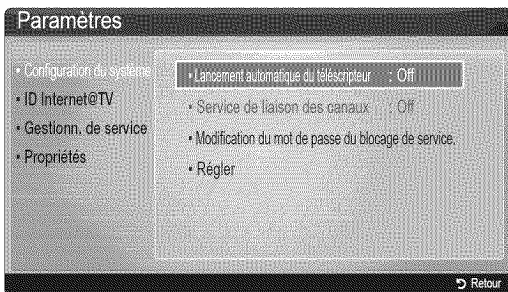

■ Configuration du système

Lancement automatique du téléscripteur (Off / On): Active ou désactive l'exécution automatique du message défilant au moment de la mise sous tension du téléviseur.

✎ L'application **Message défilant** permet d'obtenir des nouvelles, la météo et les cotes de la bourse. Pour utiliser cette fonction, vous devez télécharger l'application **Message défilant** sur **Internet@TV**.

✎ Selon le pays, il est possible que vous n'ayez qu'un accès limité à l'application **Message défilant** ou que celle-ci ne soit pas prise en charge.

Service de liaison des canaux (Off / On): Certains canaux prennent en charge les applications sous la forme de service de données Internet, vous permettant d'accéder à Internet tout en regardant une émission.

✎ Disponible seulement lorsque prise en charge par le diffuseur.

Régler: Rétablit les réglages d'Internet@TV aux paramètres par défaut réglés en usine.

Modification du mot de passe du blocage de service.

✎ Le mot de passe par défaut est « 0-0-0-0 ».

✎ Si vous oubliez le mot de passe que vous avez créé, appuyez sur les touches de la télécommande dans l'ordre suivant pour rétablir le mot de passe à « 0-0-0-0 »: **POWER (off)** → **MUTE** → **8** → **2** → **4** → **POWER (on)**.

■ ID Internet@TV

Utilisez ce menu pour créer ou supprimer un compte. Vous pouvez y gérer votre compte incluant les renseignements sur le compte contenu sur le site.

✎ Le compte est créé uniquement pour Internet@TV.

Créer: Crée un compte et le lie aux services d'applications voulus.



✎ REMARQUE

- Le nombre maximal de caractères est 10.
- Le nombre maximal de caractères est 8.

Fonctions avancées

Création d'un ID Internet@TV

Avant de créer un **Compte utilisateur**, vous devriez d'abord télécharger l'application sur **Samsung Apps**.

1. À l'aide de la touche ▲/▼/◀/▶, sélectionnez **Paramètres**. Appuyez sur la touche ENTER .
2. Appuyez sur la touche ▼ pour sélectionner **ID Internet@TV**, puis appuyez sur ENTER  ou la touche ▶.
3. Sélectionnez **Créer**. Le pavé s'affiche.
4. Le pavé s'affiche à l'écran.





Utilisation du clavier

Si vous appuyez sur la touche – de la télécommande tout en utilisant le clavier visuel, vous pouvez modifier la zone de texte (Minuscules, Majuscules, Chiffres et Icônes).

Vous pouvez utiliser l'écran visuel dans plusieurs applications Internet@TV.

Voici comment entrer les caractères.

- 4-1. Vous voulez, par exemple, saisir l'adresse « 105Chang ».
 - 4-2. Appuyez deux fois sur la touche – de la télécommande pour modifier le mode d'entrée (passer de Minuscules à Chiffres).
 - 4-3. Appuyez sur les touches 1, 0 et 5 en respectant l'ordre numérique.
 - 4-4. Appuyez trois fois sur la touche – de la télécommande pour modifier le mode d'entrée (passer de Chiffres à Majuscules).
 - 4-5. Appuyez trois fois sur la touche 2 de la télécommande pour entrer **C**.
 - 4-6. Appuyez trois fois sur la touche – de la télécommande pour modifier le mode d'entrée (passer de Majuscules à Minuscules).
- 4-7. Utilisez les touches de la télécommande pour saisir le reste de l'adresse « Chang ». Appuyez sur la touche ENTER  une fois terminé.

5. Au moyen des touches numériques, entrez le **Compte utilisateur** et le **Mot de passe**.
 - Le mot de passe doit être composé de chiffres uniquement.
 - Vous pouvez supprimer un caractère saisi à l'aide de la touche PRE-CH.
 - À l'aide de la touche ◀ (REW) ou ▶ (FF), vous pouvez sélectionner une icône à entrer dans le pavé d'icônes.
6. Création d'un compte. Pour utiliser les services du téléviseur Samsung offerts à tous les utilisateurs, il vous suffit de vous connecter en liant le compte utilisateur au code ID du téléviseur. Si vous voulez enregistrer un ID de site de service, sélectionnez **Oui**. La liste **Gestion du site de service** s'affiche.
7. Sélectionnez **Enregistrer** du **Gestion du site de service** que vous désirez, puis appuyez sur la touche ENTER .
8. À l'aide des touches numériques, entrez vos ID de site d'application et mot de passe. Appuyez sur la touche ENTER .
9. Enregistrement réussi. Si vous ajoutez un autre site de service, sélectionnez **Oui**, puis appuyez sur ENTER  pour passer à l'étape 5.
10. Une fois terminé, sélectionnez **OK**. Appuyez sur la touche ENTER .

Gestionnaire

– **Gestion du site de service:** Enregistrez vos

renseignements de connexion pour les sites de service.

– **Chang. mot de p.:** Modifiez le mot de passe du compte.

– **Supprimer:** Supprimez le compte.

- **Gestionn. de service:** Supprime et bloque l'accès à Internet@TV des applications installées.

Blocage: Verrouillez l'application.

 Vous devez entrer un mot de passe pour accéder à une application verrouillée.

Supprimer: Supprimez l'application.

- **Propriétés:** Affiche l'information à propos d'Internet@TV. Utilisez l'option **Vérifiez la vitesse de votre connexion Internet** pour tester la connexion réseau.

Samsung Apps

La boutique d'applications en ligne **Samsung Apps** permet de télécharger des applications qui peuvent être utilisées sur les téléviseurs et appareils audio-vidéo Samsung.

L'utilisateur peut profiter d'une grande variété de contenus comme des vidéos, de la musique, des photos, des jeux, de l'information etc. à l'aide des applications téléchargées.

Des applications supplémentaires seront disponibles ultérieurement.



Utilisation des touches de couleur avec la **Samsung Apps**.

- **Rouge (Ouvrir une session):** Pour ouvrir une session Internet.
- **Verte (Mode Miniature):** Pour modifier le mode d'affichage.
- **Bleu (Trier par):** Pour trier les applications par **En vedette**, **Les plus téléch.**, **Plus récent** ou **Nom**.
- **Retour:** Retour au menu précédent.

Utilisation de la boutique d'applications en ligne Samsung Apps par catégorie

Les catégories suivantes sont disponibles :

- **Quoi de neuf?:** Affiche les toutes dernières applications mises en ligne.
- **Vidéo:** Affiche les différents média vidéos comme des films, des émissions et des courtes vidéos.
- **Jeu:** Affiches les différents jeux tels que le sudoku et les échecs.
- **Sports:** Affiche une variété de média portant sur les sports, comme de l'information sur les matchs, des images et des courtes vidéos.
- **Style de vie:** Affiche une variété de média se rapportant au mode de vie comme de la musique, la gestion des photos et des services communautaires tels que Facebook et Twitter.
- **Information:** Comprend une variété de services d'information comme les nouvelles, la bourse et la météo.
- **Autre:** Contient d'autres services divers.
- **Ma page:** Affiche votre liste d'applications et le solde en caisse virtuel.
 - ✎ À compter de juin 2010 (aux États-Unis et en Corée seulement), vous pourrez acheter de l'argent virtuel pour faire l'achat d'applications sur le site tv.samsung.com.
- **Aide:** Si vous avez des questions au sujet de Internet@TV, consultez cette section en premier lieu.

Skype

Skype a créé un petit logiciel qui vous permet de communiquer avec des gens partout dans le monde facilement tout en vous amusant. Grâce à Skype, vous pouvez dire bonjour et rire avec n'importe qui, n'importe où. Si vous utilisez tous les deux Skype, c'est gratuit. Communiquez avec des gens partout dans le monde!

✎ Pour obtenir de plus amples renseignements, téléchargez le manuel d'utilisation de Skype sur le site « www.samsung.com ».



Fonctions avancées

Yahoo



Internet@TV offre une expérience Internet et télévisuelle intégrée grâce au moteur Yahoo!® Widget. Vous pouvez surveiller vos titres financiers, partager des photos avec vos amis et votre famille et suivre les dernières nouvelles et la météo grâce au moteur Yahoo!® Widget.

- Lors de la première exécution d'Internet@TV, on vous demandera de configurer les réglages de base.
- Selon le pays, il est possible que vous n'ayez qu'un accès limité à certaines applications ou qu'elles ne soient pas prises en charge.

Page-écran

- mode Port d'attache



Bannière de bienvenue : Affiche votre profil.

- Bleu (Viewport)**: bascule entre les modes « Viewport » et « Overlay ».
- Jaune (Edit Snippet)**: Pour modifier les entrefilets dans une fenêtre d'aide.
 - En mode Viewport, la vidéo ou le téléviseur est affiché dans une zone à échelle réduite et les graphiques sont à l'extérieur. En mode Overlay, les graphiques sont affichés par dessus l'image du téléviseur ou vidéo.

Dock (Port d'attache) : Affiche les entrefilets.

- Les entrefilets sont des icônes pour le lancement rapide des objets fenêtre.
- Les **PROFILS Widget** et **Widget Gallery** ne peuvent pas être supprimés.

- mode Barre latérale

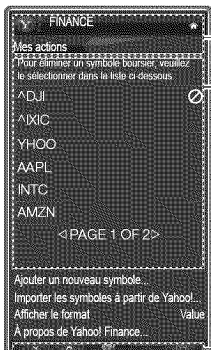

Logo de la fenêtre objet et menu courant.

Liste de contenu :
La sélection courante est mise en surbrillance en bleu.
Affiche la page courante et le nombre total de pages.

Commandes :

- Red (Rouge)** : Ferme l'objet fenêtre. Si vous désirez aller au mode Port d'attache, appuyez sur la touche YAHOO!.
- Green (Vert)** : Modifie les réglages de l'objet fenêtre.
- Jaune** : Gère les entrefilets.
- Blue (Bleu)** : Adapte à la taille de l'écran ou affiche en mode plein écran.

Selon l'objet, certaines touches pourraient ne pas être disponibles.

Modification des entrefilets dans le port d'attache

- Appuyez sur la touche jaune lorsque l'entrefilet que vous voulez modifier se trouve sous la zone active dans le port d'attache.
- L'entrefilet est déplacé à la deuxième position et son pavé glisse vers le haut pour afficher le texte d'aide suivant :

Utilisation des touches de couleur dans le mode Port d'attache.

- Rouge (Supprimer)**: Supprime l'objet fenêtre.
 - Les objets fenêtre supprimés peuvent être récupérés à partir de l'option **Galerie de Widgets**.
- Bleu (Dépl.)**: Pour déplacer les entrefilets.
- Jaune (Done)**: Quitte le menu **Modification des entrefilets**.

PROFILE Widget

Configurez les profils d'utilisateur à partir de l'objet fenêtre Profil. Vous pouvez configurer plusieurs profils, chaque profil ayant sa propre liste d'objets fenêtre. Utilisez l'option **Changer de profil** pour basculer vers un profil d'utilisateur différent.

 Il doit y avoir au moins deux profils d'enregistrés. Pour les instructions sur l'ajout d'un profil, consultez la section **Commandes administratives**.

- Utilisez l'option **Paramètres du profil** pour personnaliser et protéger votre profil.

- Vous pouvez personnaliser les profils utilisateurs en choisissant un nom et un avatar (image utilisée pour représenter votre profil) uniques.
- Le nom et l'avatar de votre profil sont affichés dans l'entrefilet de votre profil dans le port d'attache.
- Protégez votre profil à l'aide de l'option **Créer le NIP de profil**.
- Lors de la création d'un nouveau NIP vous pouvez fixer une **Question de sécurité**.

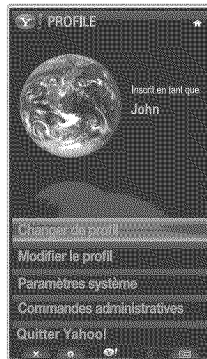

- L'option **Modifier le profil** limite l'accès aux objets fenêtre du profil.
 - Si vous oubliez votre NIP de profil, répondez à la **Question de sécurité** de votre profil.
 - De nouveaux objets fenêtre ne peuvent pas être ajoutés aux profils dont l'indicateur **Restreindre le profil** est activé.

 Le NIP du propriétaire doit être configuré pour utiliser cette fonction. Pour les instructions sur la configuration du NIP du propriétaire, consultez la section **Commandes administratives**.

- Le menu **Paramètres système** vous permet de :
 - Modifier votre **emplacement** et entrer votre **code postal** (É.-U. seulement) pour personnaliser le contenu en fonction de votre région.
 - Recommencer le didacticiel qui a été affiché pendant l'installation guidée.
 - **Réinitialiser paramètres** pour réinitialiser tous les réglages des objets fenêtre et renseignements.



 Lorsque vous ne pouvez pas exécuter la fonction **Réinitialiser paramètres** de façon normale ou que vous ne pouvez pas installer ou exécuter les objets fenêtre de façon normale, appuyez sur les touches de la télécommande dans l'ordre suivant pour réinitialiser le service Yahoo : **POWER (on) → MUTE → 9 → 4 → 8 → EXIT → POWER (off) → POWER (on) → YAHOO!** (Si le service Yahoo est affiché à l'écran du téléviseur, vous devez d'abord quitter le service en appuyant sur la touche EXIT.)

- Le menu **Commandes administratives** vous permet de :
 - Fixer le délai d'inactivité pour l'écran de veille pour empêcher la rémanence de l'image à l'écran.
 - **Créer le NIP du propriétaire** et fixer la **Question de sécurité** pour contrôler les autres profils.
 - Créer et configurer un nouveau profil qui peut contenir une série unique d'objets fenêtre.
 - Supprimer un profil existant.
- Vous inscrire à Yahoo!® à partir d'objet fenêtre **profil** à l'aide de votre **ID Yahoo!**.
 - Si vous possédez une **ID Yahoo!**, vous pouvez accéder à du contenu personnalisé à l'aide des objets fenêtre de téléviseur Yahoo!®.
 - Vous serez déjà inscrit automatiquement à tous les objets fenêtre de téléviseur Yahoo! faisant partie de votre profil **Yahoo! ID**.
 - Si vous n'avez pas de compte Yahoo!, visitez le site « www.yahoo.com » pour en créer un.
 - Vous ne pourrez peut-être pas ouvrir une session à l'aide d'une ID créée sur le site Web de Yahoo! dans un pays qui ne prend pas en charge le service Internet@TV.
- À propos de l'objet fenêtre Profil : Appuyez sur la touche verte pour afficher une courte description de Profile Widget, Copyright Policy, Terms of Service, and Privacy Policy (l'objet fenêtre Profil, Politique sur le droit d'auteur, Conditions d'utilisation et Données personnelles).

Galerie de Widgets

Utilisez l'option Yahoo!® Widget Gallery (Galerie des objets fenêtre Yahoo!®) pour ajouter des objets fenêtre à votre téléviseur. Afficher les objets fenêtre de téléviseur disponibles dans les catégories suivantes :

- **Propriété**: Affiche les objets fenêtre recommandés.
- **Dernière**: Affiche les objets fenêtre les plus récents.
- **Tous les objets fenêtre**: Affiche les tous les objets fenêtre.
- **Catégories**: Affiche tous les objets fenêtre par catégorie.

 Pour installer un objet fenêtre, déplacez-vous sur l'écran détaillé et sélectionnez l'option **Ajouter un Widget à Mon profil** puis appuyez sur la touche **ENTER** . L'objet fenêtre est installé et est disponible dans le port d'attache.

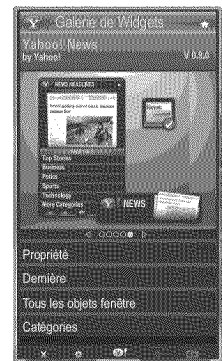

- **Configuration de la Galerie de Widgets**: Appuyez sur la touche verte.
 - **À propos de Yahoo! Widget Galerie**: Vous pouvez afficher une courte description de Galerie d'objets fenêtre, Politique sur le droit d'auteur, Conditions d'utilisation et Données personnelles.
 - **TV Widget Software**: Affiche la version actuelle du logiciel de base et des objets fenêtre installés.
 - Créez vos propres objets fenêtre à partir du menu **Réglages développeur**. Pour obtenir de plus amples renseignements, visitez <http://connectedtv.yahoo.com/>.

Fonctions avancées

Dépannage de la fonction Internet@TV

Problème	Solution possible
Le contenu de certaines applications n'est affiché qu'en anglais. Comment puis-je changer la langue?	La langue du contenu d'une application peut être différente de la langue de l'interface utilisateur de l'application. Elle dépend du fournisseur de service.
Certain services d'application ne fonctionnent pas.	Vérifiez auprès du fournisseur de service. Reportez-vous à l'aide sur le site Web pour obtenir les renseignements sur le fournisseur de service de l'application.
Après une erreur survenue sur le réseau, je ne peux plus utiliser d'autres menus que le menu de configuration.	Si la connexion au réseau ne fonctionne pas, le service pourrait être limité, car toutes les fonctions, à l'exception du menu des réglages, sont nécessaires à la connexion à Internet.

Tout le contenu et les services accessibles à partir de ce dispositif sont la propriété de tierces parties et sont protégés par droit d'auteur, brevet, marque de commerce et/ou des lois sur la propriété intellectuelle. De tels contenu et services sont fournis pour la seule utilisation personnelle non commerciale. Vous ne pouvez pas utiliser le contenu ou les services de manière qui n'a pas été autorisée par le propriétaire du contenu et fournisseur de service. Sans limiter les dispositions précédentes, à moins que cela ne soit explicitement autorisé aux termes de la présente clause de non-responsabilité ou par le propriétaire du contenu ou fournisseur de service, toute modification ou reproduction sous quelque forme que ce soit est interdite, à savoir copier, publier à nouveau, télécharger, afficher, transmettre, traduire, vendre, créer des œuvres dérivées, exploiter ou distribuer au moyen de tout support quel qu'il soit (y compris le contenu ou les services affichés grâce à ce dispositif). VOUS CONVENEZ EXPRESSÉMENT QUE VOUS UTILISEZ CET APPAREIL À VOS PROPRES RISQUES ET QUE VOUS AVEZ L'ENTIÈRE RESPONSABILITÉ EN CE QUI CONCERNE LA QUALITÉ, LA PERFORMANCE ET LA PRÉCISION SATISFAISANTES. LE DISPOSITIF ET TOUT LE CONTENU ET SERVICES PROVENANT DE TIERCES PARTIES SONT FOURNIS SUR UNE BASE « TELLE QUELLE » ET SANS GARANTIE D'AUCUNE FAÇON EXPRESSE OU IMPLICITE. SAMSUNG NE DONNE AUCUNE GARANTIE, EXPRESSE OU IMPLICITE EN REGARD AVEC LE DISPOSITIF ET TOUT CONTENU ET SERVICES, Y COMPRIS, SANS RESTRICTION, TOUTE GARANTIE IMPLICITE QUANT À LA QUALITÉ MARCHANDE OU À LA CONVENANCE À UN USAGE PARTICULIER, À LA PRÉCISION, À LA JOUISSANCE PAISIBLE ET À L'ABSENCE DE CONTREFAÇON DES DROITS DES TIERCES PARTIES. SAMSUNG NE GARANTIT PAS L'EXACTITUDE, LA VALIDITÉ, L'ACTUALITÉ, LA LÉGALITÉ OU L'EXHAUSTIVITÉ DE TOUT CONTENU OU SERVICE MIS À VOTRE DISPOSITION PAR CE DISPOSITIF ET NE GARANTIT PAS QUE LE DISPOSITIF, LE CONTENU OU LES SERVICES SAURONT RÉPONDRE À VOS EXIGENCES OU QUE L'UTILISATION DU DISPOSITIF OU DES SERVICES NE SERA PAS ININTERROMPU OU SANS ERREUR, EN AUCUNE CIRCONSTANCE, Y COMPRIS EN CAS DE NÉGLIGENCE, SAMSUNG NE SAURAIT ÊTRE TENUE RESPONSABLE, TANT EN MATIÈRE DE RESPONSABILITÉ CONTRACTUELLE QUE DÉLICTUELLE, DE TOUT DOMMAGE DIRECT, INDIRECT, CONSÉCUTIF OU PARTICULIER, DES FRAIS D'AVOCAT, DES COÛTS OU DE TOUT AUTRE DOMMAGE, DE QUELQUE NATURE QUE CE SOIT, DÉCOULANT DE TOUTE UTILISATION DU DISPOSITIF OU DE TOUT CONTENU OU SERVICES ACCÉDÉS PAR VOUS OU TOUT AUTRE TIERCE PARTIE MÊME SI SAMSUNG AVAIT ÉTÉ INFORMÉE DE LA POSSIBILITÉ DE TELS DOMMAGES. Les services provenant de tierces parties peuvent être modifiés, suspendus, retirés, terminés ou interrompus, ou l'accès peut être désactivé à tout moment, sans préavis, et Samsung ne prétend et ne garantit pas que le contenu ou service sera disponible pendant une période. Le contenu et les services sont transmis par des tierces parties par l'entremise de réseaux et d'installations de transmission sur lesquels Samsung n'exerce aucun contrôle. Sans limiter la nature générale de cette dénégation, Samsung ne prend aucune responsabilité en matière de changement, interruption, désactivation, retrait ou suspension de tout contenu ou service disponible par l'entremise de ce dispositif. Samsung pourrait imposer des limites d'utilisation à l'accès de certains services ou contenu, en tout état de cause et sans avis ou responsabilité. Samsung n'est pas responsable ou ne saura pas tenue responsable du service à la clientèle offert en ce qui concerne le contenu ou les services. Toute question ou demande de service en lien avec le contenu ou les services doivent être adressées directement aux fournisseurs de contenu et de services respectifs.



Site Web d'aide

 Il est possible de modifier les étapes d'accès ultérieurement.

 Il peut s'agir de différents liens pour certains pays.

Pays	Site Web
États-Unis	www.samsung.com → consumer products → Television → medi@2.0 → Internet@TV
Canada	www.samsung.com → consumer products → TV → medi@2.0 → Internet@TV
	www.samsung.com → produits grand public → téléviseurs → medi@2.0 → Internet@TV
Mexique	www.samsung.com → productos de consumo → televisores → medi@2.0 → Internet@TV

AllShare

 MENU  → Application → Affichage contenu → AllShare → ENTER 

À propos de AllShare

La fonction **AllShare** branche en réseau votre téléviseur, vos téléphones cellulaires et autres appareils Samsung compatibles. Vous pouvez voir l'arrivée de vos appels, messages texte (SMS) et rendez-vous fixés sur votre téléphone cellulaire à l'écran du téléviseur. De plus, vous pouvez lire le contenu des médias incluant des vidéos, des photos et de la musique enregistrés sur votre téléphone cellulaire et autres appareils (tel qu'un PC) en les contrôlant à partir du téléviseur par l'entremise du réseau. De plus, vous pouvez utiliser votre téléviseur pour naviguer sur les pages Web du téléphone cellulaire.

 Pour obtenir de plus amples renseignements, consultez le site « www.samsung.com » ou communiquez avec le centre d'appels de Samsung. Peut-être aurez-vous à installer un autre logiciel sur l'appareil mobile. Pour obtenir de plus amples détails, consultez le guide d'utilisation de l'appareil.

Configuration d'AllShare



Configuration

- **Message (On / Off):** Active ou désactive la fonction de messagerie (pour la réception de messages texte SMS et de rendez-vous fixés sur votre téléphone cellulaire).
- **Média (On / Off):** Active ou désactive la fonction Média. Lorsque la fonction Média est activée, vous pouvez lire des vidéos, des photos et de la musique enregistrés sur votre téléphone cellulaire ou autre appareil prenant en charge la fonction **AllShare**.
- **ScreenShare (On / Off):** Active ou désactive la fonction ScreenShare pour l'utilisation de votre téléphone cellulaire comme une télécommande.
- **Nom TV:** Nomme le téléviseur afin de le trouver facilement à partir d'un appareil mobile.
 -  Si vous sélectionnez l'option **Entrée util.**, vous pouvez saisir un nom pour le téléviseur à l'aide du clavier à l'écran.



Message / Média / ScreenShare

Affiche la liste des téléphones cellulaires qui ont été programmés avec ce téléviseur pour utiliser la fonction **Message**, **Média**, ou **ScreenShare**.

-  La fonction **Média** est aussi disponible dans tous les appareils sans fil qui prennent en charge **AllShare**.
- **Permis / Bloqué:** Autorise ou bloque l'utilisation du téléphone cellulaire.
- **Supprimer:** Suppression du téléphone cellulaire de la liste.
 -  Cette fonction supprime simplement le nom du téléphone de la liste. Si le téléphone cellulaire est mis sous tension ou qu'il tente de se connecter au téléviseur, il peut apparaître dans la liste.

Utilisation de la fonction Message



À l'aide de cette fonction, vous pouvez voir l'arrivée des appels, le contenu des messages texte SMS et les rendez-vous fixés sur le téléphone cellulaire dans la fenêtre d'avertissement pendant que vous regardez la télévision.

REMARQUE

- Pour désactiver la fenêtre d'avertissement **Message**, fixez l'option **Message** à **Off** à partir de l'élément **Configuration** du **AllShare**.
- Si vous sélectionnez **OK**, ou que vous ne sélectionnez pas **OK** pendant les trois affichages, le message sera supprimé. Le message n'est pas effacé sur le téléphone cellulaire.
- Cette fenêtre d'avertissement simple peut être affichée pendant l'utilisation de certaines applications telles que **Media Play**, etc. Pour voir le contenu du message, vous n'avez qu'à revenir au mode d'affichage normal du téléviseur.
- Lorsqu'un message provenant d'un téléphone cellulaire inconnu s'affiche, sélectionnez le téléphone cellulaire à partir de l'élément **Message** du **AllShare** et sélectionnez l'option **Bloqué** pour empêcher la connexion du téléphone cellulaire.

Affichage du message

Si un nouveau message (SMS) arrive pendant que vous regardez la télévision, la fenêtre d'avertissement apparaît. Si vous appuyez sur la touche OK, le contenu du message s'affiche.

-  Vous pouvez configurer les réglages pour l'affichage du contenu des messages texte (SMS) sur le téléphone cellulaire. Reportez-vous au manuel du téléphone cellulaire pour obtenir les étapes à suivre.
-  Certains types de caractères pourraient apparaître sous la forme de blancs ou de caractères brisés.

Fonctions avancées

Alarme d'arrivée d'un appel

La fenêtre d'avertissement apparaît lorsqu'un appel entre pendant que vous regardez la télévision.

Alarme calendrier

La fenêtre d'avertissement apparaît pour vous afficher l'activité enregistrée pendant que vous regardez la télévision.

- Vous pouvez configurer les réglages pour l'affichage du contenu des rendez-vous sur le téléphone cellulaire. Reportez-vous au manuel du téléphone cellulaire pour obtenir les étapes à suivre.
- Certains caractères spéciaux pourraient apparaître sous la forme de blancs ou de caractères brisés.

Utilisation de la fonction Media

La fenêtre d'avertissement s'affiche pour informer l'utilisateur qu'un contenu média (vidéo, photo, pièce musicale) a été envoyé à partir du téléphone cellulaire et qu'il sera affiché sur le téléviseur. Le contenu est lu automatiquement dans les 3 secondes suivant l'apparition de la fenêtre d'avertissement. Si vous appuyez sur la touche RETURN ou EXIT lorsque la fenêtre d'avertissement apparaît, le contenu média n'est pas lu.

REMARQUE

- Une fenêtre contextuelle d'avertissement s'affiche la première fois que vous exécutez la fonction Media. Appuyez sur la touche ENTER pour sélectionner **Permet.**, puis vous pouvez utiliser la fonction Média de l'appareil en question.

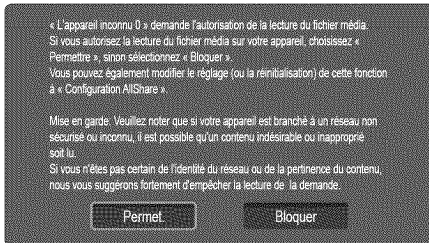

- Pour désactiver la transmission du contenu média à partir d'un téléphone cellulaire, fixez le réglage **Media** à **Off** dans l'élément **AllShare**.
- En fonction de la résolution et du format du contenu, il pourrait ne pas être lu sur le téléviseur.
- Les touches ENTER et ◀ / ▶ pourraient ne pas fonctionner avec certains types de contenu média.
- Vous pouvez contrôler la lecture du média à partir de l'appareil mobile. Pour obtenir de plus amples détails, consultez le guide d'utilisation du téléphone.
- Pour lire le contenu média de votre ordinateur sur le téléviseur, sélectionnez l'icône PC à partir du menu principal **AllShare**. Le menu **Media Play** du téléviseur change automatiquement. Pour de plus amples renseignements, reportez-vous à la section « Media Play » (p. 35).

Utilisation de la fonction ScreenShare

La fonction ScreenShare vous permet de naviguer sur plusieurs pages Web provenant du téléphone cellulaire. Par exemple, l'image ci-dessous illustre la page d'accès du contenu d'un téléphone cellulaire. Vous pouvez lire les différents fichiers du téléphone et afficher le carnet d'adresses et l'agenda sur votre téléviseur. À partir du carnet d'adresses, vous pouvez effectuer un appel ou envoyer un message texte.

REMARQUE

- Pour utiliser cette fonction, vous devez installer ScreenShare sur votre téléphone cellulaire Samsung ou votre appareil.
- L'application **Doc Viewer** vous permet de lire des fichiers sous le format doc, sans pouvoir les modifier.
- L'écran affiché peut varier en fonction de l'appareil connecté.

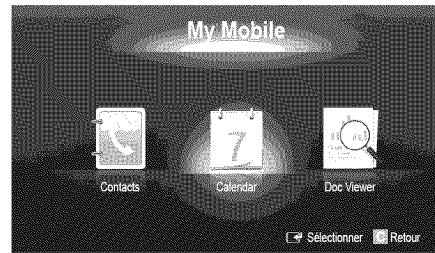

Utilisation de votre téléphone Samsung pour commander votre téléviseur simplement

Avant d'utiliser cette option, vous devez vous connecter à un téléphone cellulaire Samsung qui prend en charge les fonctions ScreenShare. Lorsque vous faites fonctionner votre téléviseur à partir de votre téléphone cellulaire, seules les touches **POWER**, **-VOL+**, **✓ CH** et **MUTE** sont prises en charge.

- Même si vous appuyez et maintenez enfoncée une touche de contrôle (chaîne ou volume) sur votre téléphone cellulaire, la valeur ne sera modifiée que d'une seule unité à la fois.

Disposition des câbles

Installation sur support

Faites passer les fils dans l'attache de câble afin de ne pas les voir à travers le support transparent.

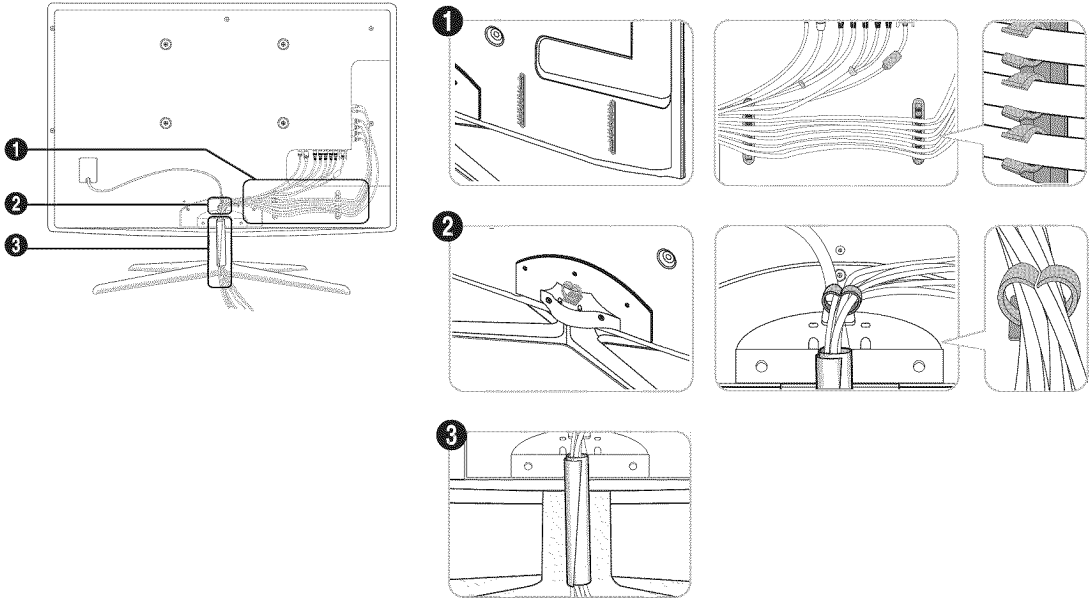

Fixation murale

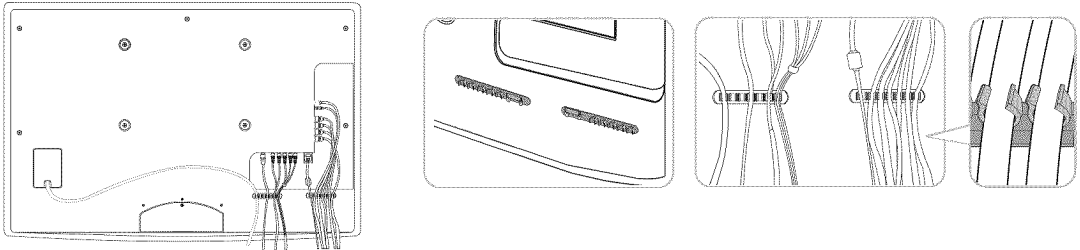

 Ne tirez pas trop fort sur les câbles lorsque vous les disposez. Cela peut causer des dommages aux bornes de connexion du produit.

Installation de l'ensemble de fixation murale

Fixation du support d'obturation

Fixez le support d'obturation lors de l'installation du téléviseur sur un mur.

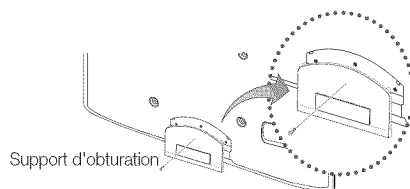

Préparatifs avant l'installation du support mural

Utilisez l'anneau de support pour installer un support mural provenant d'un autre fabricant.

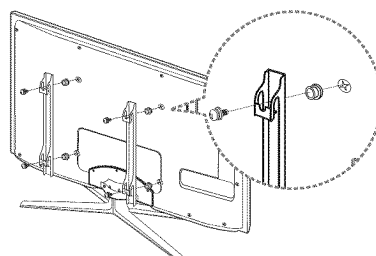

Installation de l'ensemble de fixation murale

L'ensemble de fixation murale (vendu séparément) permet de fixer le téléviseur au mur.

Pour obtenir des instructions détaillées sur l'installation du support mural, reportez-vous aux instructions fournies avec l'ensemble. Demandez l'aide d'un technicien pour l'installer. Samsung Electronics n'est pas responsable des dommages causés à l'appareil ni des blessures si vous tentez d'installer le support vous-même.

Spécifications de l'ensemble d'installation murale (VESA)

 La trousse d'installation murale n'est pas incluse. Elle est vendue séparément.

Installez votre support mural sur un mur massif perpendiculaire au plancher. Pour le fixer sur d'autres types de matériaux, veuillez communiquer avec votre détaillant. Si vous l'installez au plafond ou sur un mur incliné, il risque de tomber et de causer des blessures.

REMARQUE

- Les dimensions standard pour les ensembles de fixation murale figurent dans le tableau ci-dessous.
- Un manuel d'installation détaillée et toutes les pièces nécessaires à l'assemblage sont comprises à l'achat de l'ensemble d'installation murale.
- N'utilisez pas de vis non conformes aux spécifications de vis standard VESA.
- N'utilisez pas de vis plus longues que les dimensions standard ou non conformes aux spécifications VESA de vis standard. Des vis trop longues pourraient endommager l'intérieur du téléviseur.
- En ce qui a trait aux supports muraux non conformes aux spécifications de vis de la norme VESA, la longueur des vis peut différer selon les spécifications du support mural.
- Ne serrez pas trop les vis, cela pourrait endommager le produit ou provoquer sa chute et causer des blessures. Samsung décline toute responsabilité dans le cas où de tels accidents se produisent.
- Samsung ne saurait être tenu responsable des dommages au produit ou des blessures occasionnés par l'utilisation d'un support mural non conforme aux spécifications VESA ou non recommandé, ou si le consommateur ne suit pas les instructions d'installation du produit.
- Ne pas installer le téléviseur à un angle d'inclinaison de plus de 15 degrés.
- Il faut deux personnes pour fixer le téléviseur sur un mur.

Type de produit	pouces	Spéc. VESA (A * B)	Vis standard	Quantité
TV DEL [Ultra-Fin]	19-22	75 X 75	M4	4
	23-29	200 X 100	M8	
	32-37	200 X 200		
	40-55	400 X 400		
	56-65	600 X 400		

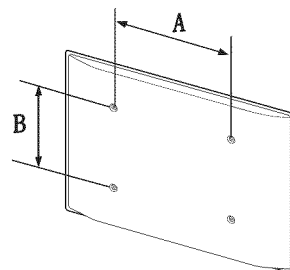





N'installez pas le support mural lorsque le téléviseur est sous tension. Il pourrait survenir des blessures corporelles causées par un choc électrique.

Utilisation du verrou antivol Kensington

Le verrou Kensington n'est pas fourni par Samsung. Il sert à immobiliser un appareil utilisé dans un endroit public. L'aspect et la méthode de verrouillage peuvent différer de l'illustration en fonction du fabricant. Reportez-vous au manuel fourni avec le dispositif de verrouillage Kensington pour de plus amples renseignements et l'utiliser de façon appropriée.

Recherchez l'icône «» à l'arrière du téléviseur. La fente Kensington se trouve à côté de l'icône «».

1. Insérez le dispositif de verrouillage dans la fente Kensington du téléviseur DEL  et tournez-le dans le sens illustré .
 2. Connectez le câble de verrouillage Kensington .
 3. Fixez le dispositif de verrouillage Kensington à un bureau ou un objet lourd fixe.
-  Le verrou doit être acheté séparément.
-  L'emplacement du verrou Kensington peut être différent sur votre téléviseur.

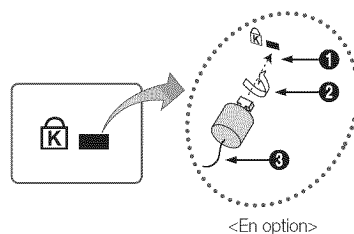

Autre information

Stabilisation du téléviseur par rapport au mur



Mise en garde : Le fait de tirer, de pousser ou de monter sur le téléviseur peut en provoquer la chute. Assurez-vous que les enfants ne se pendent pas au-dessus du téléviseur ou qu'ils ne le déstabilisent pas; le téléviseur pourrait basculer et causer des blessures graves ou la mort. Suivez toutes les mesures de sécurité indiquées dans la brochure. Pour plus de stabilité, installez le dispositif anti-chute par mesure de sécurité en suivant les étapes données ci-dessous.

Accessoires



Support pour téléviseur



Vis (M8xL19)

Pour empêcher que le téléviseur ne tombe

1. Dévissez une vis à l'arrière du téléviseur; ensuite, à l'aide de cette vis, fixez le support au téléviseur.

 Veillez à utiliser uniquement les vis fournies.

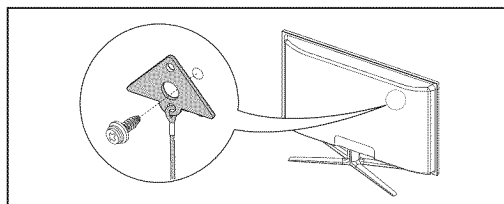

2. Vissez à fond les vis sur le mur ou l'armoire où le téléviseur doit être installé. Pour immobiliser le téléviseur, fixez le cordon relié au téléviseur aux vis vissées dans le mur ou sur l'armoire.

 Les vis fournies servent uniquement à fixer le support au téléviseur. Vous devez acheter séparément la vis pour fixer le support au mur ou au meuble. Il est recommandé d'acheter des vis à bois M4xL20.

 Installez le téléviseur à proximité du mur de manière qu'il ne se renverse pas.

 Lorsque vous attachez le téléviseur au mur, fixez le cordon de manière qu'il soit parallèle au sol ou incliné vers le bas pour des raisons de sécurité.

 Vérifiez le cordon à l'occasion pour vous assurer qu'il est bien fixé.

 Avant de déplacer le téléviseur, détachez d'abord le cordon.

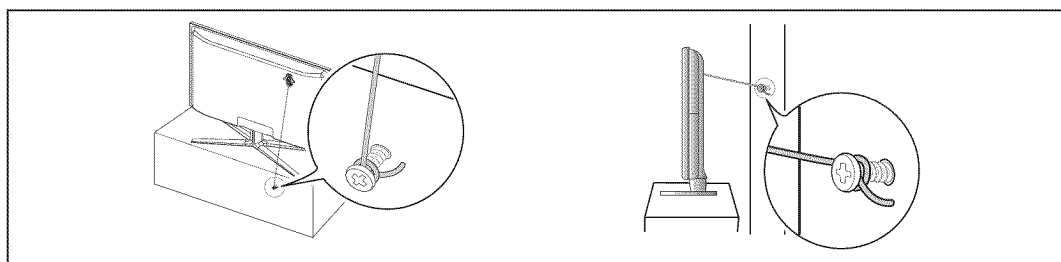

3. Assurez-vous que tous les points d'ancrage sont solides. Vous devez les vérifier périodiquement afin de détecter tout signe de fatigue. En cas de doute au sujet des points d'ancrage, communiquez avec un installateur professionnel.

Dépannage

Si le téléviseur semble éprouver un problème, essayez d'abord de le corriger à l'aide de la présente liste des problèmes et solutions possibles. Si aucun de ces conseils de dépannage ne fonctionne, consultez le site « www.samsung.com », puis cliquez sur Assistance ou communiquez avec le service à la clientèle de Samsung en composant le 1-800-SAMSUNG.

Problèmes	Solutions et explications
Image médiocre	Procédez d'abord au Essai d'image pour confirmer que votre téléviseur affiche correctement l'image d'essai. (allez à MENU - technique - Autodiagnostic - Essai d'image) (p. 27) Si l'image d'essai s'affiche correctement, le problème d'image peut être causé par la source ou le signal.
L'image du téléviseur n'est pas aussi belle qu'en magasin.	<ul style="list-style-type: none"> Si vous avez un câblosélecteur ou un récepteur satellite analogique, procurez-vous un récepteur numérique HD. Utilisez des câbles HDMI ou composantes pour obtenir une image de qualité HD (haute définition). Abonnés au câble ou au satellite : Essayez les canaux HD de l'attribution des canaux. Antenne: Essayez les canaux HD après exécution de la programmation automatique. <ul style="list-style-type: none"> De nombreux canaux HD sont soumis à une interpolation à partir du contenu SD (définition standard). Réglez la résolution de sortie vidéo du câblosélecteur ou récepteur satellite à 1080i ou 720p.
L'image est déformée: erreur macrobloc, petit bloc, points, effet d'escalier.	<ul style="list-style-type: none"> La compression du contenu vidéo peut causer une déformation de l'image, surtout lorsque les mouvements sont rapides, comme dans les films de sport et d'action. Un signal faible peut causer une déformation de l'image. Il ne s'agit pas d'un problème du téléviseur.
Les couleurs sont faussées ou absentes.	<ul style="list-style-type: none"> Si vous avez une connexion avec des câbles composantes, assurez-vous que les câbles sont branchés aux prises correspondantes. Des connexions incorrectes ou lâches peuvent causer des problèmes de couleur ou une absence d'image.
Couleurs ou luminosité médiocres.	<ul style="list-style-type: none"> Ajustez les options Image dans le menu TV (allez à mode Image / Couleur / Luminosité / Netteté) (p. 16) Ajustez l'option Écon. Énergie dans le menu TV (allez à MENU – Image – Solution Eco – Écon. Énergie) (p. 16) Essayez de réinitialiser les réglages pour revenir aux paramètres d'image par défaut (allez à MENU - Image - Réinitialisation de l'image) (p. 21).
Ligne pointillée sur le bord de l'écran.	<ul style="list-style-type: none"> Si la taille de l'image est réglée à Plein écran, passez à 16:9 (p. 18). Modifiez la résolution du câblosélecteur ou récepteur satellite.
L'image est en noir et blanc.	<ul style="list-style-type: none"> Si vous utilisez une entrée AV composite, branchez le câble vidéo (jaune) à la prise verte de l'entrée composante 1 du téléviseur.
L'image fige ou est déformée durant les changements de canaux ou son affichage est retardé.	<ul style="list-style-type: none"> Si le téléviseur est branché à un câblosélecteur, essayez de réinitialiser ce dernier. (Rebranchez le cordon d'alimentation c.a. et attendez le redémarrage du câblosélecteur. Cela peut prendre jusqu'à 20 minutes.) Réglez la résolution de sortie du câblosélecteur à 1080i ou 720p.
Problème de son	Procédez d'abord au Essai de son pour confirmer que le son de votre téléviseur fonctionne correctement. (allez à MENU - technique - Autodiagnostic - Essai de son) (p. 27) Si le son est parfait, le problème peut provenir de la source ou du signal.
Il n'y a pas de son ou le son est trop bas alors que le volume est réglé au maximum.	<ul style="list-style-type: none"> Vérifiez le volume de l'appareil (câblosélecteur, récepteur satellite, lecteur DVD, lecteur Blu-ray, etc.) branché à votre téléviseur.
L'image est bonne, mais pas de son.	<ul style="list-style-type: none"> Réglez l'option Sélect. le haut-parleur à Haut-parleur TV dans le menu Son (p. 22). Si vous utilisez un appareil externe, assurez-vous que les câbles audio sont connectés aux bonnes prises d'entrée audio du téléviseur. Si vous utilisez un appareil externe, vérifiez l'option de sortie audio de l'appareil (p. ex., vous devrez peut-être modifier l'option audio de votre câblosélecteur à HDMI si un câble HDMI est branché à votre téléviseur.) Si vous utilisez un câble DVI à HDMI, un câble audio distinct est nécessaire. Si votre téléviseur est doté d'une prise pour casque d'écoute, assurez-vous que rien n'y est branché. Réinitialisez l'appareil connecté en branchant à nouveau son cordon d'alimentation.
Les haut-parleurs émettent des bruits inappropriés.	<ul style="list-style-type: none"> Vérifiez le branchement des câbles. Assurez-vous qu'un câble vidéo n'est pas branché à une entrée audio. Si le téléviseur est branché à une antenne ou un câblosélecteur, vérifiez l'intensité du signal. Un signal faible peut causer une distorsion sonore. Procédez à Essai de son tel qu'expliqué ci-dessus.

Autre information

Problèmes	Solutions et explications
Pas d'image	
Le téléviseur ne s'allume pas.	<ul style="list-style-type: none"> Assurez-vous que le cordon d'alimentation c.a. est bien branché à la prise de courant murale et au téléviseur. Assurez-vous que la prise de courant murale est sous tension. Appuyez sur la touche POWER du téléviseur pour vous assurer que la télécommande fonctionne correctement. Si le téléviseur s'allume, reportez-vous à la section « La télécommande ne fonctionne pas » ci-dessous.
Le téléviseur s'éteint automatiquement.	<ul style="list-style-type: none"> Assurez-vous que le réglage Mise en veille est à Off dans le menu Configuration (p. 23). Si votre PC est branché au téléviseur, vérifiez les réglages de mise sous tension de ce dernier. Assurez-vous que le cordon d'alimentation c.a. est bien branché à la prise de courant murale et au téléviseur. Lorsque vous regardez la télévision à partir d'une connexion par câble ou antenne, le téléviseur s'éteint automatiquement après de 10 à 15 minutes s'il ne reçoit aucun signal.
Il n'y a pas d'image.	<ul style="list-style-type: none"> Vérifiez les connexions (débranchez puis branchez à nouveau tous les câbles du téléviseur et des appareils externes). Réglez la sortie vidéo de votre appareil externe (câblodélecteur, lecteur DVD, lecteur Blu-ray, etc.) afin qu'elle corresponde aux branchements à l'entrée du téléviseur. Par exemple, si l'appareil externe a une sortie HDMI, il faut le brancher à une entrée HDMI de la télé. Assurez-vous que les appareils branchés sont sous tension. Assurez-vous de choisir la source appropriée du téléviseur en appuyant sur la touche SOURCE de la télécommande. Réinitialisez l'appareil connecté en branchant à nouveau son cordon d'alimentation.
Connexion RF (câble/antenne)	
Le téléviseur ne reçoit pas tous les canaux.	<ul style="list-style-type: none"> Assurez-vous que le câble coaxial est bien branché. Essayez l'option Prog. auto pour ajouter les canaux disponibles à la liste des canaux. Allez à MENU - Canal - Prog. auto, puis sélectionnez Auto et assurez-vous que le type de signal de câble approprié est choisi dans le menu. Il existe trois options : (STD , HRC et IRC) (p. 15) Vérifiez si l'antenne est bien positionnée.
Pas de sous-titres aux canaux numériques.	<ul style="list-style-type: none"> Vérifiez le menu de configuration des sous-titres. Essayez de modifier le Mode ss-titres codés Service1 à CC1 (p. 25). Il est possible que certains canaux n'aient pas de sous-titres.
L'image est déformée: erreur macrobloc, petit bloc, points, effet d'escalier.	<ul style="list-style-type: none"> La compression du contenu vidéo peut causer une déformation de l'image, surtout lorsque les mouvements sont rapides, comme dans les films de sport et d'action. Un signal faible peut causer une déformation de l'image. Il ne s'agit pas d'un problème du téléviseur.
Connexion au PC	
Le message « Mode non disponible » s'affiche.	<ul style="list-style-type: none"> Réglez la résolution de sortie de votre PC de façon qu'elle corresponde aux résolutions prises en charge par le téléviseur (p. 12).
« PC » figure toujours dans la liste source même lorsqu'il n'est pas branché.	<ul style="list-style-type: none"> Cela est normal; PC figure toujours dans la liste source même lorsqu'il n'est pas branché.
L'image est bonne, mais pas de son.	<ul style="list-style-type: none"> Si vous avez connecté le PC à l'aide d'un câble HDMI, vérifiez le réglage de sortie audio de votre PC.
Connexion au réseau	
Perte de connexion au réseau sans fil.	<ul style="list-style-type: none"> Une clé électronique USB sans fil Samsung est nécessaire pour utiliser le réseau sans fil. Assurez-vous que la connexion réseau est réglée à Sans fil (p. 31). Assurez-vous que téléviseur est branché à un routeur IP sans fil.
Échec de la mise à niveau du logiciel par le réseau.	<ul style="list-style-type: none"> Essayez l'option Test réseau du menu Configuration (p. 26). Si vous avez la version logicielle la plus récente, aucune mise à niveau ne sera effectuée.
Autres	
Défilement de barres horizontales mauves et vertes et bourdonnement provenant des haut-parleurs du téléviseur avec connexion par câble composantes.	<ul style="list-style-type: none"> Débranchez les connexions audio gauche et droite du boîtier numérique. Si le bourdonnement s'arrête, cela indique que le boîtier est défectueux. Remplacez les câbles vidéo composantes par un câble HDMI.
L'image ne s'affiche en mode plein écran.	<ul style="list-style-type: none"> Des barres noires apparaissent de chaque côté de l'image des canaux HD durant l'affichage d'un contenu SD (4:3) soumis à une interpolation. Des barres noires dans le haut et le bas de l'image apparaissent dans les films dont les rapports de forme sont différents de ceux du téléviseur. Réglez l'option de taille de l'image de votre appareil externe ou téléviseur au plein écran.
La télécommande ne fonctionne pas.	<ul style="list-style-type: none"> Remplacez les piles de la télécommande en vérifiant la polarité appropriée (+/-). Nettoyez la fenêtre de transmission de la télécommande. Essayez de pointer la télécommande directement vers le téléviseur d'une distance de 1,5 à 1,8 m.
La télécommande du câblodélecteur ou récepteur numérique ne commande pas la mise sous tension ou la mise hors tension du téléviseur, ou ne règle pas le volume.	<ul style="list-style-type: none"> Programmer la télécommande du câblodélecteur ou récepteur satellite pour faire fonctionner le téléviseur. Consultez le guide d'utilisation du câblodélecteur ou récepteur satellite pour obtenir le code de téléviseur SAMSUNG.

Problèmes	Solutions et explications
Le message « Mode non disponible » s'affiche.	<ul style="list-style-type: none"> • Vérifiez la résolution prise en charge par le téléviseur et réglez la résolution de sortie de l'appareil externe en conséquence. Consultez les réglages des résolutions à la page 12 du présent guide.
L'option Sous-titres dans le menu du téléviseur est grisée.	<ul style="list-style-type: none"> • Il est impossible de sélectionner l'option Sous-titres dans le menu du téléviseur si ce dernier est branché au moyen d'un câble HDMI ou composantes (p. 25). • L'option Sous-titres doit être activée sur l'appareil externe (p. 25).
Le téléviseur dégage une odeur de plastique.	<ul style="list-style-type: none"> • Cette odeur est normale et disparaîtra avec le temps.
L'option Info. sur signal du téléviseur n'est pas disponible dans le menu Self Essai d'autodiagnostic.	<ul style="list-style-type: none"> • Cette option n'est offerte qu'avec les canaux numériques et une antenne / RF / câble coaxial (p. 27).
Le téléviseur est incliné d'un côté.	<ul style="list-style-type: none"> • Retirez le pied du téléviseur et assemblez-le de nouveau.
Le menu des canaux est grisé (non disponible).	<ul style="list-style-type: none"> • Le menu Chaîne n'est disponible que lorsque la source du téléviseur est sélectionnée.
Vos réglages sont perdus après 30 minutes ou chaque fois que le téléviseur est éteint.	<ul style="list-style-type: none"> • Si le téléviseur est réglé au mode Démo magasin, il réinitialise les réglages du son et de l'image toutes les 30 minutes. Passez du mode Démo magasin au mode Util. à domicile dans la procédure Prêt à l'emploi. Appuyez sur la touche SOURCE pour sélectionner le mode TV et allez à MENU → Configuration → Prêt à l'emploi → ENTER  (p. 8).
Perte intermittente du son ou de l'image.	<ul style="list-style-type: none"> • Vérifiez les connexions des câbles et refaites les branchements. • La perte du son ou de l'image peut être causée par l'utilisation de câbles trop rigides ou trop épais. Assurez-vous que les câbles sont suffisamment souples pour une utilisation à long terme. Pour la fixation murale, nous recommandons l'utilisation de câbles avec des connecteurs à 90 degrés.
Vous remarquez de petites particules en examinant minutieusement le bord du cadre entourant l'écran du téléviseur.	<ul style="list-style-type: none"> • Cela fait partie de la conception du produit et ne constitue pas un défaut.
Le menu ISI n'est pas disponible.	<ul style="list-style-type: none"> • La fonction ISI est disponible seulement lorsque vous utilisez une source HDMI, PC ou composante.
Une bannière publicitaire interne du téléviseur (POP) apparaît à l'écran.	<ul style="list-style-type: none"> • Sélectionnez l'option Util. à domicile à partir du mode Prêt à l'emploi. Pour de plus amples détails, reportez-vous à la section Prêt à l'emploi (p. 8).

 Cet écran TFT DEL utilise un affichage constitué de pixels secondaires dont la production exige une technologie perfectionnée. Il se peut toutefois que certains pixels s'assombrissent ou soient plus lumineux à l'écran. Ce phénomène n'a aucune incidence sur la performance de l'appareil.

Autre information

Licence



TheaterSound, SRS and the  symbol are trademarks of SRS Labs, Inc. TheaterSound technology is incorporated under license from SRS Lab, Inc.



Manufactured under license from Dolby Laboratories. Dolby and the double-D symbol are trademarks of Dolby Laboratories.



Manufactured under license under U.S. Patent #'s: 5,451,942; 5,956,674; 5,974,380; 5,978,762; 6,487,535 & other U.S. and worldwide patents issued & pending. DTS and the Symbol are registered trademarks. & DTS 2.0+ Digital Out and the DTS logos are trademarks of DTS, Inc. Product Includes software. © DTS, Inc. All Rights Reserved.



DivX Certified to play DivX video up to HD 1080p, including premium content.

ABOUT DIVX VIDEO: DivX® is a digital video format created by DivX, Inc. This is an official DivX Certified device that plays DivX video. Visit www.divx.com for more information and software tools to convert your files into DivX video.

ABOUT DIVX VIDEO-ON-DEMAND: This DivX Certified® device must be registered in order to play DivX Video-on-Demand (VOD) content.

To generate the registration code, locate the DivX VOD section in the device setup menu.

Go to vod.divx.com with this code to complete the registration process and learn more about DivX VOD. Pat. 7,295,673; 7,460,688; 7,519,274

Spécifications techniques

Panneau, fréquence d'origine	1920 x 1080 à 60 Hz		
Facteurs environnementaux			
Température de fonctionnement	50 à 104°F (10 à 40°C)		
Niveau d'humidité en fonctionnement	10 à 80 %, sans condensation		
Température d'entreposage	-4 à 113°F (- 20 à 45°C)		
Niveau d'humidité en entreposage	5 à 95 %, sans condensation		
Support pivotant (gauche / droite)	-20° ~ 20°		
Nom de modèle	UN40C7000	UN46C7000	UN55C7000
Taille de l'écran (diagonale)	40 pouces (40.0 pouces en diagonale)	46 pouces (45.9 pouces en diagonale)	55 pouces (54.6 pouces en diagonale)
Son (sortie)	10 W X 2		15 W X 2
Dimensions (L x P x H)			
Boîtier	37.7 X 1.0 X 22.8 pouces (957.4 X 26.5 X 578.7 mm)	43.0 X 1.0 X 25.7 pouces (1092.3 X 26.5 X 653.2 mm)	50.5 X 1.0 X 30.0 pouces (1283.4 X 26.5 X 762.3 mm)
Avec support	37.7 X 10.5 X 25.5 pouces (957.4 X 267.7 X 648.4 mm)	43.0 X 11.9 X 28.5 pouces (1092.3 X 302.9 X 724.3 mm)	50.5 X 11.9 X 32.8 pouces (1283.4 X 302.2 X 833.4 mm)
Poids			
Sans support	29.1 lb (13.2 kg)	37.0 lb (16.8 kg)	48.9 lb (22.2 kg)
Avec support	34.0 lb (15.4 kg)	42.1 lb (19.1 kg)	54.0 lb (24.5 kg)

 Le design et les spécifications peuvent faire l'objet de modifications sans préavis.

 Cet appareil est un appareil numérique de catégorie B.

 Pour les caractéristiques d'alimentation et de consommation électrique, voir l'étiquette fixée au produit.

Dimensions

■ Vue avant / Vue latérale

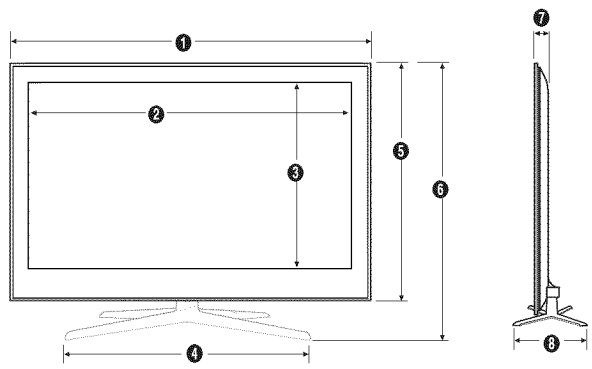

(Unité : pouces)

Nom de modèle	1	2	3	4	5	6	7	8
UN40C7000	37.7	34.9	19.7	24.7	22.8	25.5	1.0	10.5
UN46C7000	42.9	40.1	22.6	28.3	25.7	28.5	1.0	11.9
UN55C7000	50.5	47.7	26.9	28.3	30.0	32.8	1.0	11.9

■ Panneau des prises / vue arrière

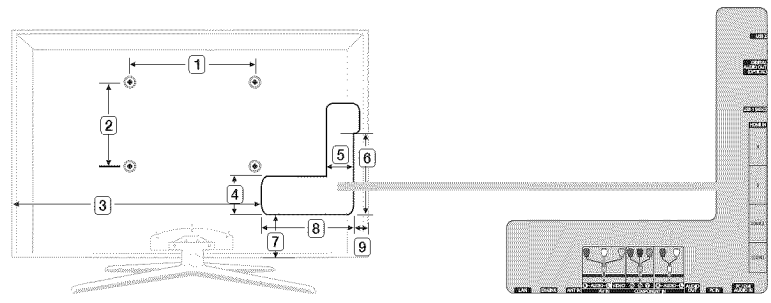

(Unité : pouces)

Nom de modèle	1	2	3	4	5	6	7	8	9
UN40C7000	15.7	15.7	26.2	3.7	2.5	15.3	3.5	10.7	0
UN46C7000	15.7	15.7	29.4	4.0	3.6	9.7	4.5	12.1	0.7
UN55C7000	15.7	15.7	35.5	4.2	3.8	9.8	4.8	12.3	2.0

REMARQUE: Les dessins ne sont pas nécessairement à l'échelle. Certaines dimensions pourraient être modifiées sans préavis. Vérifiez les dimensions avant d'installer votre téléviseur. Nous ne sommes pas responsables des erreurs de typographie ou d'impression.

© 2010 Samsung Electronics America, Inc

Autre information

Index

A

Aff. de base	40
AllShare	53
Amplification	22
Antenne	14
Anynet+	42
AUDIO OUT	11
Autodiagnostic	27

B

Balance G/D	22
Branchement à un appareil audio	11
Branchement d'un PC	12

C

Canal favori	14
Capteur Eco	16
Changer NIP	25
Chaud	18
Choisir tout	15
Cinéma maison	11, 42
Clé USB	28, 35
Composantes	10
Connexion au réseau	29
Contraste dynam.	17

D

Dépannage	59
Diaporama	40
DIGITAL AUDIO OUT	11, 42
DivX® VOD	41
D-Sub	12
Dynamique	16

E

Économiseur énergie	16
Égaliseur	22
Enregistrement	44
Entrer le nom	13
Équilibrage du blanc	17

F

Format de l'image	18, 41
Formats de vidéo	38
Fréquence	12

H

Haut-parleur du téléviseur	22
Haut-parleur externe	22
HDMI	9, 42
Horloge	23

I

Image sur image (ISI)	27
Indicateur d'alimentation	6
Info. sur signal	27
Installation de Space	2
Internet@TV	46

L

Langue	25
Licence	62
Ligature de câble	4, 55
Liste source	13
Luminosité	16

M

Media Play	35
Mélodie	26
Menu des canaux	14
Minuterie	23
Mise à niveau du logiciel	28
Mode de répétition	41
Mode Film	19
Mode RVB unique.	17
Mode veille	6
Modification des canaux	15
Mono	22
Mot de passe	47
Musique	39
Musique de fond	41

N

Navigation	13
Netteté	16
Nuance coul.	18

O

Objets fenêtre	51
Outils	3

P

Photos	40
Piles	7
Prêt à l'emploi	8

R

Récepteur	44
Réglage Auto	21
Réglage automatique du volume	22
Réglage du réseau	30
Résolution optimale	12
Rotation	41

S

Sélectionner le haut-parleur	22
Spécifications techniques	62
Support d'obturation	56
Support mural	56
Symboles	3
Syn. Précise	16

T

Télécommande	7
Titre	40
Ton chair	17
Tonalité noire	17
Touche FAV. CH	7, 14
Touche ON/OFF	7
Transparence des menus	26

V

Veille	23
Vidéos	37
Volume	6