



Bottom Freezer Refrigerators

Safety Instructions2, 3

Operating Instructions

Controls4

Shelves and Bins5

Care and Cleaning6, 7

Installation Instructions

Installing the Anti-Tip

Floor Bracket15, 16

Installing the Refrigerator9

Preparing to Install
the Refrigerator8

Reversing the Door Swing10-14

Troubleshooting Tips17-19

Normal Operating Sounds17

Consumer Support

Consumer Supportback cover

Warranty22

**Owner's Manual and
Installation Instructions**

Model GBC12IAX

Congélateur inférieur

Réfrigérateurs

**Manuel d'utilisation
et d'installation**

La section française commence à la page 23

Congelador inferior

Refrigeradores

**Manual del propietario
e instalación**

La sección en español empieza en la página 45

Write the model and serial
numbers here:

Model # _____

Serial # _____

Find these numbers on a label
on the left wall of the fresh food
compartment.

IMPORTANT SAFETY INFORMATION. READ ALL INSTRUCTIONS BEFORE USING.

⚠ WARNING!

Use this appliance only for its intended purpose as described in this Owner's Manual.



SAFETY PRECAUTIONS

When using electrical appliances, basic safety precautions should be followed, including the following:

- This refrigerator must be properly installed and located in accordance with the Installation Instructions before it is used.
 - Do not allow children to climb, stand or hang on the shelves in the refrigerator. They could damage the refrigerator and seriously injure themselves.
 - Do not touch the cold surfaces in the freezer compartment when hands are damp or wet. Skin may stick to these extremely cold surfaces.
 - Do not store or use gasoline or other flammable vapors and liquids in the vicinity of this or any other appliance.
 - Keep fingers out of the "pinch point" areas; clearances between the doors and between the doors and cabinet are necessarily small. Be careful closing doors when children are in the area.
 - In refrigerators with automatic icemakers, avoid contact with the moving parts of the ejector mechanism, or with the heating element that releases the cubes. Do not place fingers or hands on the automatic icemaking mechanism while the refrigerator is plugged in.
 - Unplug the refrigerator before cleaning and making repairs.
- NOTE:** We strongly recommend that any servicing be performed by a qualified individual.
- Setting either or both controls to **cold** does not remove power to the light circuit.
 - Do not refreeze frozen foods which have thawed completely.

⚠ DANGER! RISK OF CHILD ENTRAPMENT

PROPER DISPOSAL OF THE REFRIGERATOR

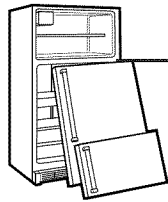

Child entrapment and suffocation are not problems of the past. Junked or abandoned refrigerators are still dangerous...even if they will sit for "just a few days." If you are getting rid of your old refrigerator, please follow the instructions below to help prevent accidents.

Before You Throw Away Your Old Refrigerator or Freezer:

- Take off the doors.
- Leave the shelves in place so that children may not easily climb inside.

Refrigerants

All refrigeration products contain refrigerants, which under federal law must be removed prior to product disposal. If you are getting rid of an old refrigeration product, check with the company handling the disposal about what to do.



USE OF EXTENSION CORDS

Because of potential safety hazards under certain conditions, we strongly recommend against the use of an extension cord.

However, if you must use an extension cord, it is absolutely necessary that it be a UL-listed (in the United States) or a CSA certified (in Canada), 3-wire grounding type appliance extension cord having a grounding type plug and outlet and that the electrical rating of the cord be 15 amperes (minimum) and 120 volts.

⚠ WARNING!

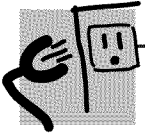

HOW TO CONNECT ELECTRICITY

Do not, under any circumstances, cut or remove the third (ground) prong from the power cord. For personal safety, this appliance must be properly grounded.

The power cord of this appliance is equipped with a 3-prong (grounding) plug which mates with a standard 3-prong (grounding) wall outlet to minimize the possibility of electric shock hazard from this appliance.

Have the wall outlet and circuit checked by a qualified electrician to make sure the outlet is properly grounded.

Where a standard 2-prong wall outlet is encountered, it is your personal responsibility and obligation to have it replaced with a properly grounded 3-prong wall outlet.

The refrigerator should always be plugged into its own individual electrical outlet which has a voltage rating that matches the rating plate.

This provides the best performance and also prevents overloading house wiring circuits which could cause a fire hazard from overheated wires.

Never unplug your refrigerator by pulling on the power cord. Always grip plug firmly and pull straight out from the outlet.

Repair or replace immediately all power cords that have become frayed or otherwise damaged. Do not use a cord that shows cracks or abrasion damage along its length or at either end.

When moving the refrigerator away from the wall, be careful not to roll over or damage the power cord.



READ AND FOLLOW THIS SAFETY INFORMATION CAREFULLY.

SAVE THESE INSTRUCTIONS

About the controls with temperature settings.



This unit has temperature controls for both the refrigerator and freezer compartments that let you regulate the temperature. These controls are located at the top of the fresh food compartment just inside the door.

The initial setting of each temperature control is shown above. After your refrigerator is installed, allow 2-3 hours to stabilize at normal operating temperature.

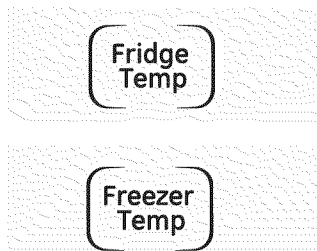

Changing the Temperature

To change the temperature of the refrigerator compartment, press the **Fridge Temp** button to adjust the temperature from **Cold** to **Coldest**.

To change the temperature of the freezer compartment, press the **Freezer Temp** button to adjust the temperature from **Cold** to **Coldest**.



Vacation Button

This function makes the refrigerator work in a power saving mode, which is useful when you are away on vacation, by reducing

energy consumption. Press the **Vacation Mode** button once to activate. Press it again to deactivate.

Multi-flow Air Tower

The Multi-flow Air Tower is designed to maximize temperature control in the refrigerator and freezer compartments. This unique special feature consists of the Air Tower along the back wall of the refrigerator and Air Vents behind the bins on the freezer's rear wall. Placing food in front of the louvers on these components will not affect performance.

Do not place vegetables, fruit or other easily frozen items close to louver vents. The cold air coming from the vent may cause the items to become extremely cold or freeze.



TurboFreeze™

TurboFreeze is used when you want to freeze foods quickly.

Push the **TurboFreeze** button once to activate the **TurboFreeze** option. The indicator light will illuminate when the feature is activated.

Once activated, the **TurboFreeze** operation takes about 3 hours. After 3 hours, or if the **TurboFreeze** button is pressed again, the freezer compartment will return to the original setting and the light will be off.

About Door Alarm

The door alarm will sound if the fresh food door is open for more than 60 seconds.

The beeping stops when you close the door.

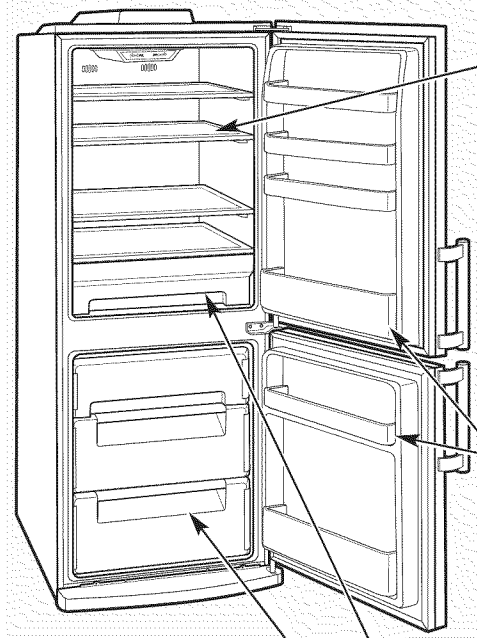

Rearranging the Shelves

To remove: Lift up on the front of the shelf and pull the shelf past the **stop** location.

To replace: Tilt the shelf up while engaging it in the molded supports on the sides of the refrigerator cavity. Push the shelf past the **stop** position.

NOTE: The shelves will not fit in the third position.

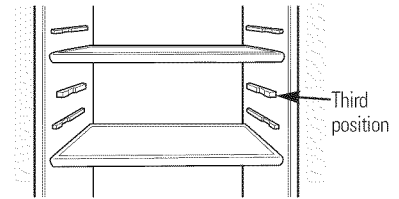

Door Bins

To remove: Lift the bin straight up, then pull out.

To replace: Engage the bin in the molded supports on the door and push down. It will lock in place.

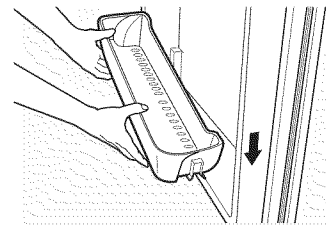

Storage Bins

To remove: Slide the pan out to the **stop** position, lift the pan up and past the **stop** position, and lift the pan out.

To replace: Insert the rear of the pan over the stop and slide the pan back into position.

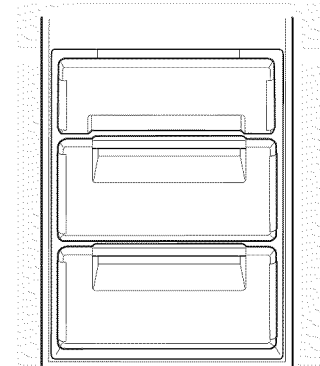

Care and cleaning of the refrigerator.

Cleaning the Outside

The door handles and trim. Clean with a cloth dampened with soapy water. Dry with a soft cloth. Do not use wax on the door handles and trim.

Do not wipe the refrigerator with a soiled dish cloth or wet towel. These may leave a residue that can erode the paint. Do not use scouring pads, powdered cleaners, bleach or cleaners containing bleach because these products can scratch and weaken the paint finish.

The stainless steel door and door handles.

Stainless steel can be cleaned with a soft cloth soaked with hot water or liquid detergent. If you use a detergent, be sure to wipe with a clean, wet cloth. DO NOT use abrasive cleaners, chlorine bleach, rough brushes or other harsh cleaners on the stainless steel. This may cause permanent damage.

Do not use appliance wax or polish on the stainless steel.

Cleaning the Inside

To help prevent odors, leave an open box of baking soda in the refrigerator and freezer compartments.

Unplug the refrigerator before cleaning.

If this is not practical, wring excess moisture out of the sponge or cloth when cleaning around switches, lights or controls.

Use warm water and baking soda solution—about a tablespoon (15 ml) of baking soda to a quart (1 liter) of water. This both cleans and neutralizes odors. Rinse and wipe dry.

After cleaning the door gaskets, apply a thin layer of petroleum jelly to the door gaskets at the hinge side. This helps keep the gaskets from sticking and bending out of shape.

Avoid cleaning cold glass shelves with hot water because the extreme temperature difference may cause them to break.

Handle glass shelves carefully. Bumping tempered glass can cause it to shatter.

Do not wash any plastic refrigerator parts in the dishwasher.

Behind the Refrigerator

Be careful when moving the refrigerator away from the wall. All types of floor coverings can be damaged, particularly cushioned coverings and those with embossed surfaces.

Pull the refrigerator straight out and return it to position by pushing it straight in. Moving the refrigerator in a side direction may result in damage to the floor covering or refrigerator.

When pushing the refrigerator back, make sure you don't roll over the power cord or icemaker supply line (on some models).

Preparing for Long Vacations

For long vacations or absences, remove food and unplug the refrigerator. Clean the interior with a baking soda solution of one tablespoon (15 ml) of baking soda to one quart (1 liter) of water. Leave the doors open.

If the temperature can drop below freezing, have a qualified servicer drain the water supply system (on some models) to prevent serious property damage due to flooding.

Preparing to Move

Secure all loose items such as base grille, shelves and drawers by taping them securely in place to prevent damage.

Be sure the refrigerator stays in an upright position during moving.

When using a hand truck to move the refrigerator, do not rest the front or back of the refrigerator against the hand truck. This could damage the refrigerator. Handle only from the sides of the refrigerator.

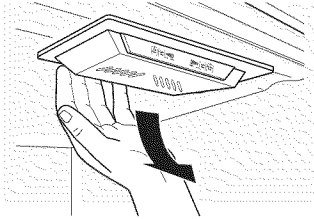

Replacing the Light Bulbs

Turning the control to the **Cold** position does not remove power to the light circuit.

⚠ CAUTION: Light bulbs may be hot.

- 1 Unplug the refrigerator.
- 2 The bulbs are located at the top of the refrigerator compartment behind the controls. To remove the light shield, grasp the shield at the back and pull out to release the tabs at the back.
- 3 Rotate the shield down and then forward to release the tabs at the front of the shield.

4 After replacing with an appliance bulb of the same or lower wattage, replace the shield.

5 Plug the refrigerator back in.

NOTE: If a bulb is not available at your local store, please contact GE Customer Support.

Installation Instructions

Refrigerator

Model GBC12IAX

Questions? Call 800.GE.CARES (800.432.2737) or visit our Website at: GEAppliances.com
In Canada, call 1.800.561.3344 or visit our Website at: www.GEAppliances.ca

BEFORE YOU BEGIN

Read these instructions completely and carefully.

- **IMPORTANT** – Save these instructions for local inspector's use.
- **IMPORTANT** – Observe all governing codes and ordinances.
- **Note to Installer** – Be sure to leave these instructions with the Consumer.
- **Note to Consumer** – Keep these instructions for future reference.
- **Skill level** – Installation of this appliance requires basic mechanical skills.
- **Completion time** – Refrigerator Installation
20 minutes
- Proper installation is the responsibility of the installer.
- Product failure due to improper installation is not covered under the Warranty.

TOOLS YOU MAY NEED



Adjustable Wrench

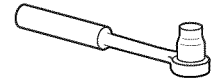

10 mm Socket Ratchet/Driver

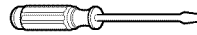

Thin-Blade Screwdriver

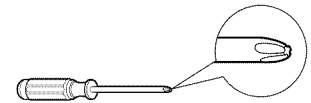

Phillips-Head Screwdriver

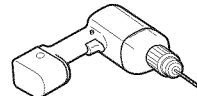

1/8" Drill Bit and
Electric or Hand Drill



5/16" or 8 mm Nut Driver

PREPARATION

MOVING THE REFRIGERATOR INDOORS

If the refrigerator will not fit through a doorway, the refrigerator door and freezer drawer or door (depending on model) can be removed.

- To remove the refrigerator door, see Step 1 in the *Reversing the Door Swing* section.
- To remove the freezer door, see Steps 2 and 3 in the *Reversing the Door Swing* section.

Installation Instructions

INSTALLING THE REFRIGERATOR

REFRIGERATOR LOCATION

- Do not install the refrigerator where the temperature will go below 60°F (16°C) because it will not run often enough to maintain proper temperatures.
- Do not install the refrigerator where the temperature will go above 100°F (37°C) because it will not perform properly.
- Install it on a floor strong enough to support it fully loaded.

CLEARANCES

Allow the following clearances for ease of installation, proper air circulation and electrical connections.

Sides	2" (5.08 cm)
Top	2" (5.08 cm)
Back	2" (5.08 cm)

1 PLUG IN THE REFRIGERATOR

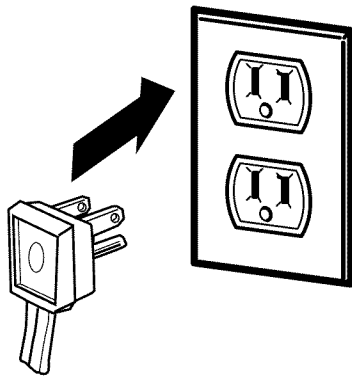

See the grounding information attached to the power cord.

2 PUT THE REFRIGERATOR IN PLACE

Move the refrigerator to its final location.

3 LEVEL THE REFRIGERATOR

The leveling legs have 3 purposes:

- 1) The leveling legs adjust so the door closes easily when opened about halfway. (The front of the refrigerator should be 1/4" [6 mm] higher than the rear of the refrigerator.)
- 2) The leveling legs adjust so the refrigerator is firmly positioned on the floor and does not wobble.
- 3) The leveling legs serve as a stabilizing brake to hold the refrigerator securely in position during operation and cleaning.

Turn the leveling legs **clockwise to raise** the refrigerator, **counterclockwise to lower** it.

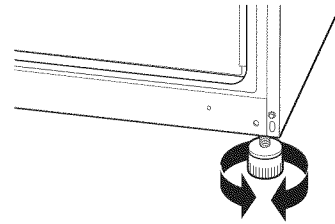

CAUTION: To avoid possible personal injury or property damage, the leveling legs must firmly touch the floor.

4 INSTALL TOE KICK

- A Transfer the slide plate as needed.
- B Using a Phillips screwdriver, secure the toe kick with the screws provided.

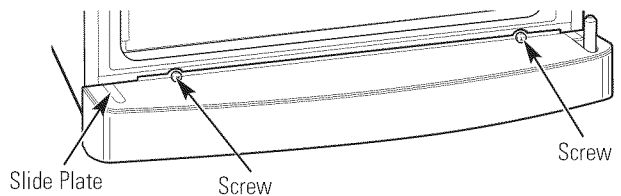

5 SET THE CONTROLS

Set the controls to the recommended setting.



Installation Instructions

REVERSING THE DOOR SWING

IMPORTANT NOTES

When reversing the door swing:

- Read the instructions all the way through before starting.
- Handle parts carefully to avoid scratching paint.
- Set screws down by their related parts to avoid using them in the wrong places.
- Provide a non-scratching work surface for the doors.

IMPORTANT: Once you begin, do not move the cabinet until door-swing reversal is completed.

These instructions are for changing the hinges from the right side to the left side—if you ever want to change the hinges back to the right side, follow these same instructions and reverse all references to left and right.

Unplug the refrigerator from its electrical outlet.
Empty all door shelves, including the dairy compartment.

TOOLS YOU WILL NEED



Adjustable Wrench

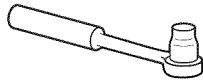

10 mm Socket Ratchet/Driver



Masking Tape



Thin-blade Screwdriver

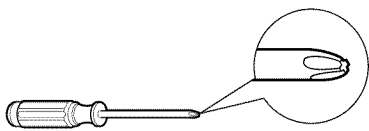

Phillips Screwdriver

1 REMOVE THE REFRIGERATOR DOOR

A Tape the door shut with masking tape.

B Using a Phillips screwdriver, remove the electronics box cover screws on the flanges toward the back of the refrigerator.

C Using a Phillips screwdriver, remove the hinge cover screws. Lift up the front of the electronics box cover to lift off the hinge cover. **DO NOT** remove the electronics box cover. There will be a wire harness connection to the hinge cover. Do not disconnect. Place the hinge cover on the top of the refrigerator, being careful not to pinch or damage any wires.

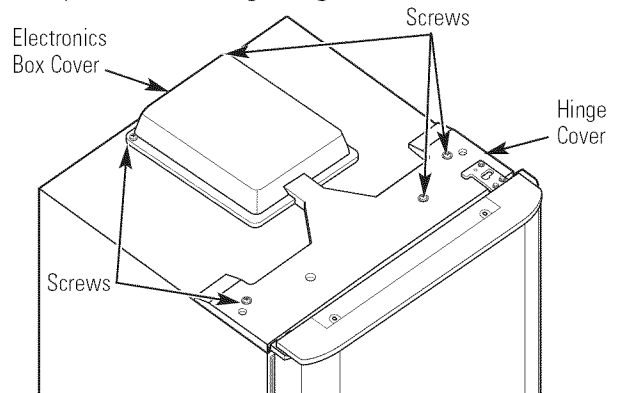

D Using a Phillips screwdriver, remove the door cap screws. Lift the cap off of the door.

E Using a 10 mm socket ratchet/driver, remove the hex screws securing the top hinge. Lift the hinge straight up to free the hinge from the socket in the top of the fresh food door.

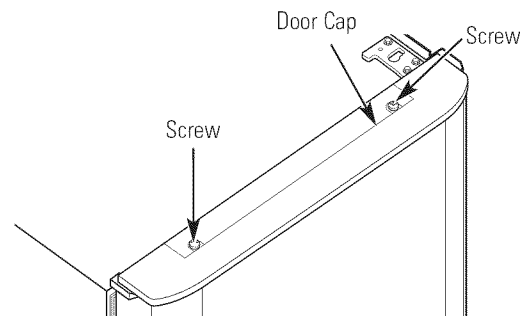

Installation Instructions

1 REMOVE THE REFRIGERATOR DOOR (CONT.)

- F** Remove the tape and tilt the door away from the cabinet. Lift the door off of the center hinge pin.
- G** Set the door on a non-scratching surface with the outside up.

NOTE: When removing the door, watch for washer(s) between the center hinge and the bottom of the fresh food door that may stick to the door. **Do not lose them.**

CAUTION: Do not let the door drop to the floor. This could damage the doorstop.

2 REMOVE THE CENTER HINGE

- A** Tape the freezer door shut with masking tape.
- B** Remove the hex screws securing the center hinge to the cabinet using a 10 mm socket ratchet/driver.
- C** Lift the center hinge off of the freezer door.

NOTE: When removing the hinge, watch for washer(s) between the hinge and the door. **Do not lose them.**

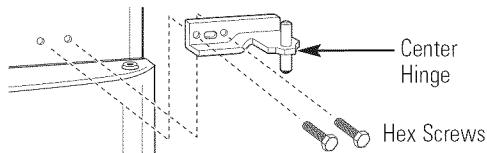

3 REMOVE FREEZER DOOR

- A** Remove the tape and lift the door off of the lower hinge.
- B** Set the door on a non-scratching surface with the outside up.

NOTE: When removing the door, watch for washer(s) between the bottom hinge and the freezer door that may stick to the door. **Do not lose them.**

CAUTION: Do not let the door drop to the floor. This could damage the doorstop.

4 TRANSFER TOP HINGE

- A** Using an adjustable wrench or Phillips screwdriver, remove the hinge pin and washer(s) from the bottom of the hinge. Turn the hinge over and reinstall the hinge pin so it is on the bottom of the hinge.
- B** Reassemble the top hinge on the left side, turning the screws just enough to hold the hinge in place.

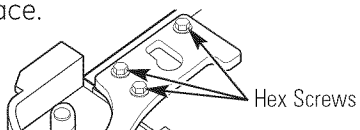

5 TRANSFER TOE KICK AND BOTTOM HINGE

- A** Using a Phillips screwdriver, remove the screws securing the toe kick to the cabinet.
- B** Pull the toe kick to remove it from the refrigerator.

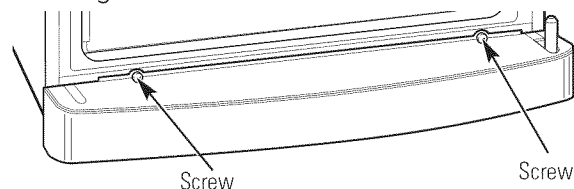

- C** Transfer the slide plate from the left side and install it on the right.

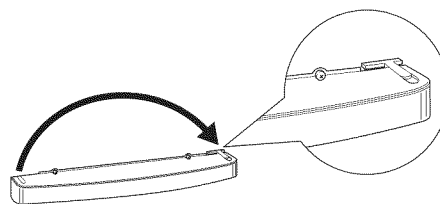

- D** Using a 10 mm socket ratchet/driver, remove the screws securing the bottom hinge to the cabinet.

- E** Using an adjustable wrench or Phillips screwdriver, remove the hinge pin and washer(s) from the right side of the bracket and install it on the left.

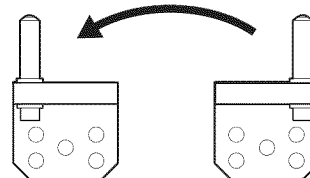

- F** Install the bottom hinge on the left side of the cabinet.

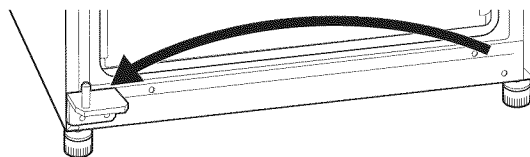

- G** Place the toe kick back onto the front of the refrigerator cabinet. The cutout will go around the bottom hinge pin.
- H** Secure the toe kick with the screws removed earlier.

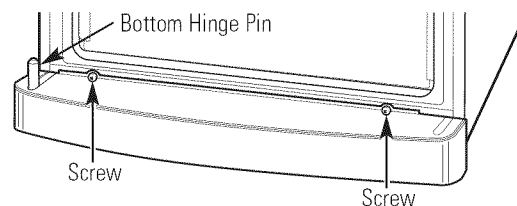

Installation Instructions

REVERSING THE DOOR SWING (cont.)

6 TRANSFER FREEZER DOOR HANDLE

- A** Using a thin-blade screwdriver, carefully remove the square button plugs from the handle. **NOTE:** Be careful not to scratch the stainless or plastic surfaces.
- B** Remove the round button plugs on the other side of the door. **NOTE:** Be careful not to scratch the stainless steel surface.
- C** Using a Phillips screwdriver, remove the screws from the handle.
- D** Insert the round button plugs into the holes on the hinge side of the door. **NOTE:** Be careful not to scratch stainless steel.
- E** Place the door handle over the holes on the handle side of the door. Attach using screws removed earlier.
- F** Insert the square button plugs over the handle screws. **NOTE:** Be careful not to scratch stainless steel or plastic surfaces.

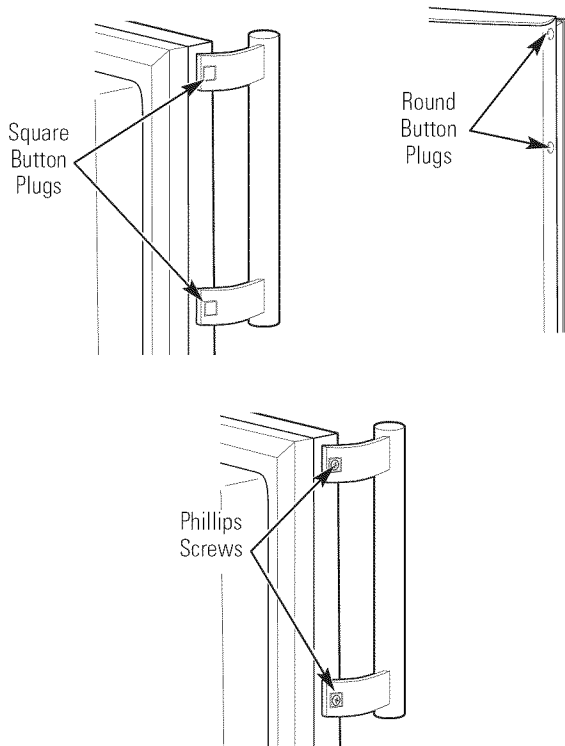

7 TRANSFER FREEZER DOORSTOP AND CLOSURE HINGE

- A** Remove the freezer doorstop from the bottom right side of the door.
- B** Remove the closure hinge from the bottom right side of the freezer door.
- C** Install the freezer doorstop to the bottom left side of the freezer door.
- D** Install the closure hinge on the bottom left side of the freezer door.

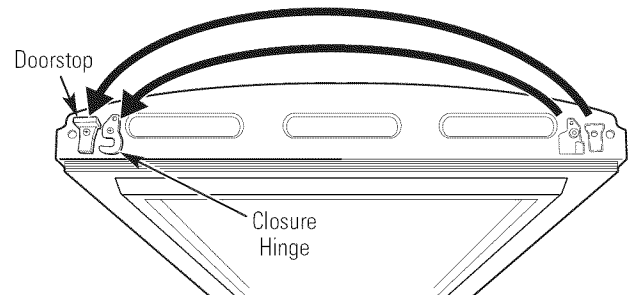

- E** Using a flat-head screwdriver, remove the hole insert from the top left side of the freezer door. **NOTE:** Be careful not to scratch the stainless steel or plastic surfaces.
- F** Install the hole insert on the top right side of the freezer door.

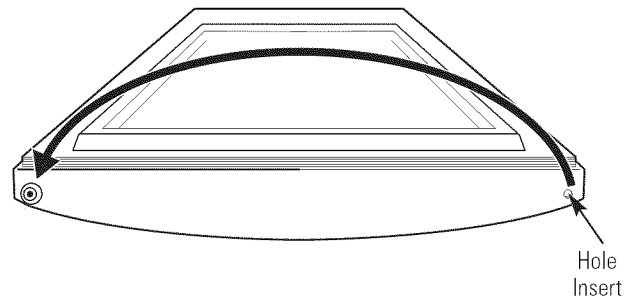

Installation Instructions

8 HANG THE FREEZER DOOR

- A** Using a thin-blade screwdriver, pry the center hinge plug from the cabinet. Be careful not to scratch the surface.
- B** Install the center hinge plug on the right side of the cabinet where the hinge bracket was removed.

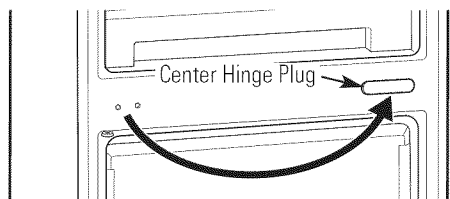

- C** Make sure the washer(s) are in place on the bottom hinge pin. Place the freezer door on the bottom hinge.
- D** Close the door and tape it in place with masking tape.

9 INSTALL CENTER HINGE

- A** Insert the pin on the bottom of the center hinge into the freezer door on the left side with the back of the bracket against the cabinet. The hinge bracket will have to be inverted for this installation. Using screws previously removed, attach the hinge to the cabinet.
- B** Remove the tape holding the door shut.

CAUTION: When assembled correctly, the hinge is tight against the cabinet.

ATTENTION: Screws must be properly tightened. Turn the screws until snug. Then tighten the screws a minimum of 1/2 turn using both hands.

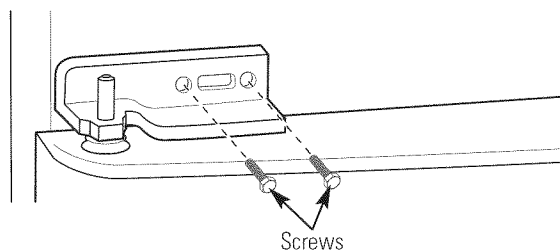

10 TRANSFER FRESH FOOD DOOR HANDLE

- A** Using a thin-blade screwdriver, carefully remove the square button plugs from the handle. **NOTE:** Be careful not to scratch the stainless steel or plastic surfaces.
- B** Remove the round button plugs on the other side of the door. **NOTE:** Be careful not to scratch the stainless steel surface.
- C** Using a Phillips screwdriver, remove the screws from the handle.
- D** Insert the round button plugs into holes on the hinge side of the door. **NOTE:** Be careful not to scratch stainless steel.
- E** Place the door handle over the holes on the handle side of the door. Attach using the screws removed earlier.
- F** Insert the square button plugs over the handle screws. **NOTE:** Be careful not to scratch stainless steel or plastic surfaces.

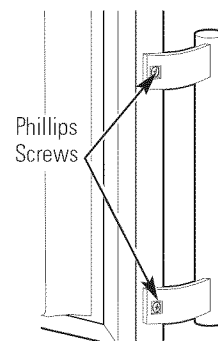
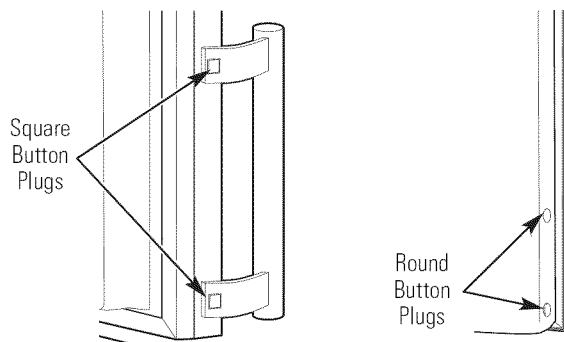

Installation Instructions

REVERSING THE DOOR SWING (cont.)

11 TRANSFER FRESH FOOD DOORSTOP AND HOLE INSERTS

- A** Remove the fresh food doorstop from the bottom right side of the door.
- B** Remove the hole insert from the bottom right side of the fresh food door.
- C** Install the fresh food doorstop to the bottom left side of the door.
- D** Install the hole insert on the bottom left side of the fresh food door.

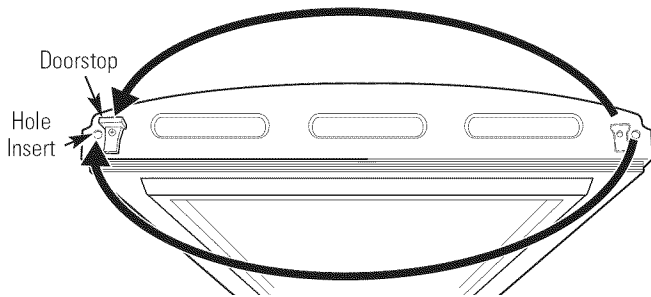

12 HANG THE FRESH FOOD DOOR

- A** Place the fresh food door onto the center hinge over the pin.
- B** While holding the door in place, raise the top hinge and insert the top pin into the hole in the door. Swing door shut.
- C** Align the freezer door with the fresh food door so the gap between the doors is even.
- D** Tighten the top hinge screws by turning them until snug. Then turn the screws a minimum of 1/2 turn using both hands.

13 INSTALL DOOR CAP

- A** Remove the insert on the bottom of the door cap with a thin-blade screwdriver.

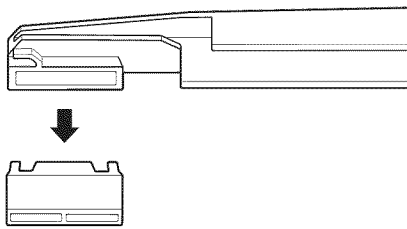

- B** Install the insert into the right side of the door cap.

13 INSTALL DOOR CAP (CONT.)

- C** Place the top cap onto the top of the fresh food drawer.
- D** Using the screws removed earlier, secure the top cap onto the fresh food door, covering the end of the hinge.

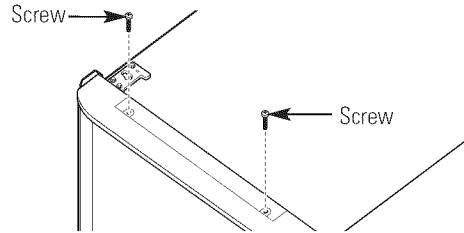

14 INSTALL HINGE COVER AND ELECTRONICS BOX COVER

- A** Remove the tab from the left side of the hinge cover.
- B** Install the tab into the right side of the hinge cover.

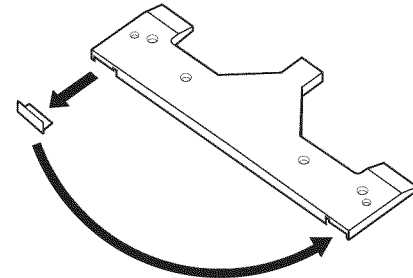

- C** Lift up the electronics box cover and place the middle portion of the hinge cover over the wire harnesses and under the edge of the electronics box cover. **NOTE:** Be careful not to pinch the wiring.
- D** Using the screws removed earlier, attach the hinge cover to the cabinet.
- E** Using the screws removed earlier, attach the electronics box cover to the cabinet.

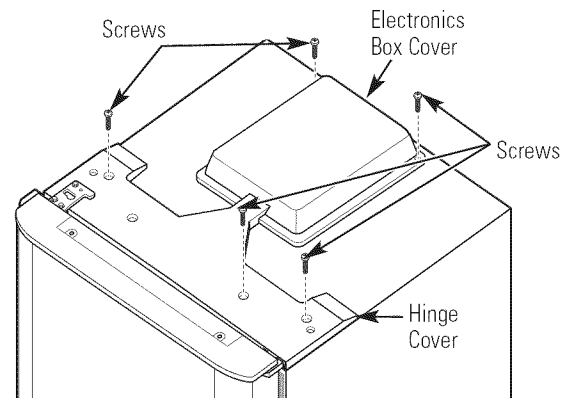

Installation Instructions

INSTALLING THE ANTI-TIP FLOOR BRACKET

⚠ WARNING

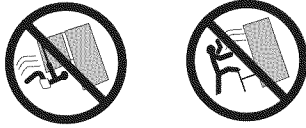

Under certain circumstances, this refrigerator can tip forward.

Injury to persons can result.

Install the Anti-Tip Bracket packed with this refrigerator.

1 MEASURE CABINET OPENING AVAILABLE VS. REFRIGERATOR WIDTH

Measure the width of the cabinet opening where the refrigerator will be placed, W.

Be sure to account for any countertop overhang, baseboard thickness and any clearance desired. Width, W, should not be less than 28 inches. The refrigerator will be placed approximately in the middle of this opening.

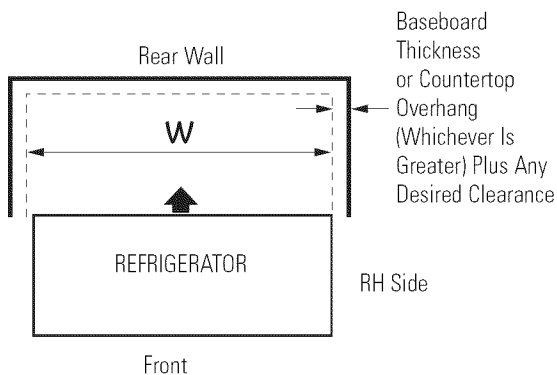

2 LOCATING THE ANTI-TIP FLOOR BRACKET

- A** Place the anti-tip floor bracket locator template (included inside the anti-tip kit) onto the floor up against the rear wall, within W and in line with the desired location of the RH side of the refrigerator (see Figure 1).

Figure 1 – Installation Overview

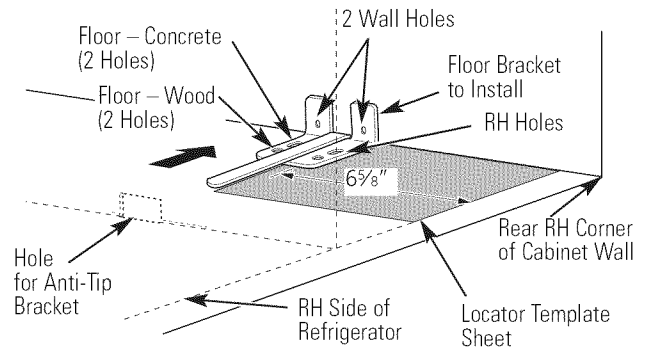

- B** Place the anti-tip floor bracket onto the locator template with its RH floor holes lined up with the floor holes indicated on the template sheet, approximately 6 5/8" from the edge of the sheet or the RH side of the refrigerator.
- C** Hold the template down in position and use the anti-tip floor bracket as a template for marking the holes based upon your configuration and type of construction as shown in Step 3. Mark the hole locations with a pencil, nail or awl.

NOTE: It is REQUIRED to use at least 2 screws to mount the floor bracket (one on each side of the anti-tip floor bracket). Both must be into either the wall or the floor. Figure 2 indicates all the acceptable mounting configurations for screws. Identify the screw holes on the anti-tip floor bracket for your configuration.

Installation Instructions

INSTALLING THE ANTI-TIP FLOOR BRACKET (cont.)

2 LOCATING THE ANTI-TIP FLOOR BRACKET (CONT.)

Figure 2 – Acceptable Screw Placement Locations

Preferred Installation – Wood

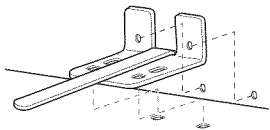

Preferred Installation – Concrete

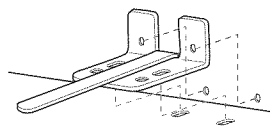

Minimum Acceptable #1 – Wall Plate Stud

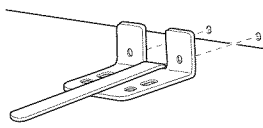

Minimum Acceptable #2 – Wood Floor

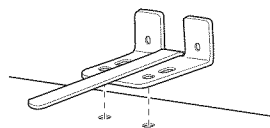

Minimum Acceptable #3 – Concrete Floor

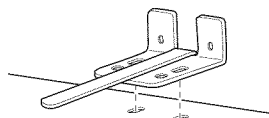

3 ANTI-TIP BRACKET INSTALLATION

A WOOD Wall and Floor Construction:

- Drill the appropriate number of 1/8" pilot holes in the center of each floor bracket hole being used (a nail or awl may be used if a drill is not available) AND remove the locator template from the floor.
- Mount the anti-tip floor bracket by fastening the 2, or preferably 4, #10-16 hex-head screws tightly into place as illustrated in Figure 3.

Figure 3 – Attachment to Wall and Floor

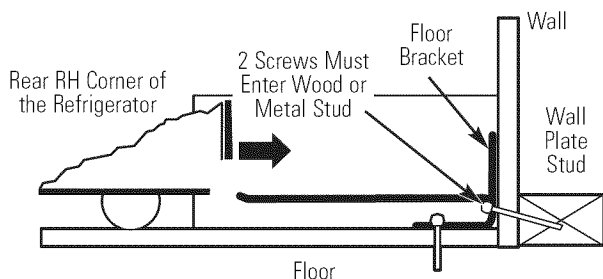

B CONCRETE Wall and Floor Construction:

- Anchors required (not provided):
4 each 1/4" x 1 1/2" lag bolts
4 each 1/2" O.D. sleeve anchors
- Drill the recommended size holes for the anchors into the concrete at the center of the holes marked in Step 2.
- Install the sleeve anchors into the drilled holes. Place the anti-tip floor bracket as indicated in Step 2. Remove the locator template from the floor.
- Install the lag bolts through the anti-tip floor bracket and tighten appropriately.

C WOOD Wall and TILE Floor Construction:

- For this special case, locate the 2 wall holes identified in Fig. 1. Drill an angled 1/8" pilot hole (approx. as shown in Fig. 3) in the center of each hole.
- Mount the anti-tip floor bracket using the Minimum Acceptable Installation #1, as illustrated in Fig. 2.

4 POSITIONING THE REFRIGERATOR TO ENGAGE THE ANTI-TIP FLOOR BRACKETS

- #### A
- Before pushing the refrigerator into the opening, plug the power cord into the receptacle and connect waterline (if equipped). Check for leaks.
- #### B
- Locate the refrigerator's RH side and move back approximately in line with the RH side of the cabinet opening, W. This should position the anti-tip floor bracket to engage the anti-tip locator hole in the back of the refrigerator.
- #### C
- Gently roll the refrigerator back into the cabinet opening until it comes to a complete stop. Check to see if the refrigerator front lines up with the cabinet front face. If not, carefully rock the refrigerator forward and backward until engagement occurs and you notice that the refrigerator is fully pushed up against the rear wall.
- #### D
- OPTIONAL: Adjust the front leveling leg to fully engage the rear anti-tip brackets, while also aligning the refrigerator front with the cabinet front face.

NOTE:

If you pull the refrigerator out and away from the wall for any reason, make sure the anti-tip floor bracket is engaged when the refrigerator is pushed back against the rear wall.



Newer refrigerators sound different from older refrigerators.
Modern refrigerators have more features and use newer technology.

Do you hear what I hear? These sounds are normal.

HUMMM... WHOOSH...

- The new high-efficiency compressor may run faster and longer than your old refrigerator, and you may hear a high-pitched hum or pulsating sound while it is operating.
- You may hear a whooshing sound when the doors close. This is due to pressure equalizing within the refrigerator.

WHIR!



- You may hear the fans spinning at high speeds. This happens when the refrigerator is first plugged in, when the doors are opened frequently or when a large amount of food is added to the refrigerator or freezer compartments. The fans are helping to maintain the correct temperatures.
- The fans change speeds in order to provide optimal cooling and energy savings.

CLICKS, POPS, CRACKS and SNAPS

- You may hear cracking or popping sounds when the refrigerator is first plugged in. This happens as the refrigerator cools to the correct temperature.
- The freezer control will click when starting or stopping the compressor.
- Defrost timer snapping in and out of the defrost cycle.
- Expansion and contraction of cooling coils during and after defrost can cause a cracking or popping sound.

WATER SOUNDS



- The flow of refrigerant through the freezer cooling coils may make a gurgling noise like boiling water.
- Water dropping on the defrost heater can cause a sizzling, popping or buzzing sound during the defrost cycle.
- A water dripping noise may occur during the defrost cycle as ice melts from the evaporator and flows into the drain pan.
- Closing the door may cause a gurgling sound due to pressure equalization.

Before you call for service...



Troubleshooting Tips
Save time and money! Review the charts on the following pages first and you may not need to call for service.

Problem	Possible Causes	What To Do
Refrigerator does not operate	Refrigerator in defrost cycle.	• Wait about 30 minutes for defrost cycle to end.
	Refrigerator is unplugged.	• Push the plug completely into the outlet.
	The fuse is blown/circuit breaker is tripped.	• Replace fuse or reset the breaker.
Vibration or rattling (slight vibration is normal)	Leveling legs need adjusting.	• See <i>Level the Refrigerator</i> .
Motor operates for long periods or cycles on and off frequently. (Modern refrigerators with more storage space and a larger freezer require more operating time. They start and stop often to maintain even temperatures.)	Normal when refrigerator is first plugged in.	• Wait 24 hours for the refrigerator to completely cool down.
	Often occurs when large amounts of food are placed in refrigerator.	• This is normal.
	Door left open.	• Check to see if package is holding door open.
	Hot weather or frequent door openings.	• This is normal.
	Temperature control set at the coldest setting.	• See <i>About the controls</i> .
	Grille and condenser need cleaning.	• See <i>Care and cleaning</i> .
	TurboFreeze function has been activated.	• This is normal when the TurboFreeze function is activated. See <i>About TurboFreeze</i> for more information.
Refrigerator or freezer compartment too warm	Temperature controls not set cold enough.	• See <i>About the controls</i> .
	Warm weather or frequent door openings.	• Set the temperature control one step colder. See <i>About the controls</i>
	Door left open.	• Check to see if package is holding door open.
Frost or ice crystals on frozen food (frost within package is normal)	Door left open.	• Check to see if package is holding door open.
	Too frequent or too long door openings.	
Ice cubes have odor/taste	Food transmitting odor/taste to ice cubes.	• Wrap foods well.
	Interior of refrigerator needs cleaning.	• See <i>Care and cleaning</i> .
Slow ice cube freezing	Door left open.	• Check to see if package is holding door open.
	Freezer control not set cold enough.	• See <i>About the controls</i> .
Refrigerator has odor	Foods transmitting odor to refrigerator.	• Foods with strong odors should be tightly wrapped. • Keep an open box of baking soda in the refrigerator; replace every three months.
	Interior needs cleaning.	• See <i>Care and cleaning</i> .

Problem	Possible Causes	What To Do
Moisture forms on outside of refrigerator	Not unusual during periods of high humidity.	<ul style="list-style-type: none"> Wipe surface dry and reset the refrigerator control one setting colder.
Moisture collects inside (in humid weather, air carries moisture into refrigerator when doors are opened)	Too frequent or too long door openings.	
Refrigerator compartment light does not work	No power at outlet.	<ul style="list-style-type: none"> Replace fuse or reset the breaker.
	Light bulb burned out or loose.	<ul style="list-style-type: none"> See <i>Replacing the light bulbs</i>.
Door does not close by itself	Leveling legs need adjusting.	<ul style="list-style-type: none"> See <i>Installing the Refrigerator</i>.
Freezer door pops open when refrigerator door is closed	This is normal if, after popping open, the freezer door closed on its own.	<ul style="list-style-type: none"> This indicates that there is a good seal on the freezer door. If the freezer door does not automatically close after popping open, then see the Problem: Door does not close by itself, above.
Hot air from bottom of refrigerator	Normal air flow cooling motor. In the refrigeration process, it is normal that heat be expelled in the area under the refrigerator. Some floor coverings will discolor at these normal and safe temperatures.	
Food freezing in the refrigerator	Food too close to the air vent at the back of the refrigerator.	<ul style="list-style-type: none"> Move the food away from the air vent (near the controls).
	Refrigerator control is set too cold.	<ul style="list-style-type: none"> Move the refrigerator control to a warmer temperature setting one increment at a time.
Red glow in the freezer	Defrost heater is on.	<ul style="list-style-type: none"> This is normal.
Handle is loose / handle has a gap	Handle needs adjusting.	<ul style="list-style-type: none"> See <i>Transfer Fresh Food Door Handle</i> and <i>Transfer Freezer Door Handle</i> sections for detailed instructions.
Refrigerator beeping	This is the door alarm.	<ul style="list-style-type: none"> Close door.

<i>Consumer Support</i>	<i>Troubleshooting Tips</i>	<i>Installation Instructions</i>	<i>Operating Instructions</i>	<i>Safety Instructions</i>
-------------------------	-----------------------------	----------------------------------	-------------------------------	----------------------------

Notes.

Safety Instructions	Operating Instructions	Installation Instructions	Troubleshooting Tips	Consumer Support
-------------------------------------	--	---	--------------------------------------	----------------------------------

Refrigerator Warranty.

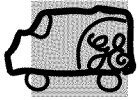

All warranty service provided by our Factory Service Centers, or an authorized Customer Care® technician. To schedule service on-line, visit us at GEAppliances.com, or call 800.GE.CARES (800.432.2737). Please have serial number and model number available when calling for service.

Staple your receipt here.
Proof of the original purchase date is needed to obtain service under the warranty.

For The Period Of: GE Will Replace:

One Year
From the date of the original purchase

Any part of the refrigerator which fails due to a defect in materials or workmanship. During this **limited one-year warranty**, GE will also provide, **free of charge**, all labor and related service to replace the defective part.

Thirty Days
(Water filter, if included)
From the original purchase date of the refrigerator

Any part of the water filter cartridge which fails due to a defect in materials or workmanship. During this **limited thirty-day warranty**, GE will also provide, **free of charge**, a replacement water filter cartridge.

What GE Will Not Cover:

- Service trips to your home to teach you how to use the product.
- Improper installation, delivery or maintenance.
- Failure of the product if it is abused, misused, or used for other than the intended purpose or used commercially.
- Loss of food due to spoilage.
- Replacement of house fuses or resetting of circuit breakers.
- Damage caused after delivery.
- Replacement of the water filter cartridge, if included, due to water pressure that is outside the specified operating range or due to excessive sediment in the water supply.
- Replacement of the light bulbs, if included, or water filter cartridge, if included, other than as noted above.
- Damage to the product caused by accident, fire, floods or acts of God.
- Incidental or consequential damage caused by possible defects with this appliance.
- Product not accessible to provide required service.

EXCLUSION OF IMPLIED WARRANTIES—Your sole and exclusive remedy is product repair as provided in this Limited Warranty. Any implied warranties, including the implied warranties of merchantability or fitness for a particular purpose, are limited to one year or the shortest period allowed by law.

This warranty is extended to the original purchaser and any succeeding owner for products purchased for home use within the USA. If the product is located in an area where service by a GE Authorized Servicer is not available, you may be responsible for a trip charge or you may be required to bring the product to an Authorized GE Service location for service. In Alaska, the warranty excludes the cost of shipping or service calls to your home.

Some states do not allow the exclusion or limitation of incidental or consequential damages. This warranty gives you specific legal rights, and you may also have other rights which vary from state to state. To know what your legal rights are, consult your local or state consumer affairs office or your state's Attorney General.

Warrantor: General Electric Company, Louisville, KY 40225

Mesures de sécurité24, 25

Fonctionnement

Clayettes et bacs27

Les commandes26

Entretien et nettoyage

du réfrigérateur28, 29

Installation

Changement du sens

d'ouverture des portes32-36

Installation du réfrigérateur31

Installation du support de sol

anti-basculement37, 38

Préparation30

Conseils de dépannage39-41

Bruits normaux de fonctionnement39

Soutien au consommateur

Garantie pour la clientèle au Canada42

Soutien au consommateur44

**Transcrivez les numéros de modèle
et de série ici :**

de modèle _____

de série _____

Ils figurent sur l'étiquette qui se trouve à la paroi
gauche du compartiment nourriture fraîche.

Mesures de sécurité

Fonctionnement

Installation

Conseils de dépannage

Soutien au
consommateur

MESURES DE SÉCURITÉ IMPORTANTES. LISEZ D'ABORD TOUTES LES DIRECTIVES.

⚠ AVERTISSEMENT!

N'utilisez cet électroménager que pour l'usage auquel il est destiné, comme expliqué dans le présent manuel.



MESURES DE SÉCURITÉ

Lorsque vous utilisez un appareil électrique, observez toujours les mesures de sécurité de base, y compris les suivantes.

- Installez le réfrigérateur conformément aux directives d'installation avant de l'utiliser.
- Ne laissez pas les enfants grimper, s'asseoir, se tenir debout ni se pendre aux clayettes du réfrigérateur. Ils pourraient endommager le réfrigérateur et se blesser gravement.
- Ne touchez pas les surfaces froides du congélateur si vous avez les mains humides ou mouillées : la peau risque d'adhérer à ces surfaces très froides.
- N'entreposez et n'utilisez pas d'essence ou autres vapeurs et liquides inflammables à proximité de cet appareil ou de tout autre appareil électroménager.
- Si votre réfrigérateur est doté d'une machine à glaçons automatique évitez le contact avec les pièces mobiles du mécanisme éjecteur, ou avec l'élément chauffant situé à la partie inférieure de la machine à glaçons. Ne posez pas les doigts ou les mains sur le mécanisme de la machine à glaçons pendant que le réfrigérateur est branché.
- Éloignez les doigts des parties du réfrigérateur où l'on peut facilement se pincer : les espaces entre les portes et entre les portes et les placards sont toujours étroits. Soyez prudent lorsque vous fermez les portes de l'appareil en présence des enfants.
- Débranchez votre réfrigérateur avant de le nettoyer ou de le réparer.

REMARQUE : Nous vous recommandons vivement de confier toute réparation à un technicien qualifié.

■ Lorsque vous réglez la commande sur **cold (froid)**, l'alimentation électrique de l'ampoule n'est pas coupée.

■ Ne recongelez pas les aliments surgelés qui ont complètement dégelé.

⚠ DANGER! RISQUES POUR LES ENFANTS

COMMENT VOUS DÉBARRASSER CONVENABLEMENT DE VOTRE ANCIEN RÉFRIGÉRATEUR

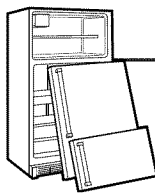

Les enfants pris au piège ou morts d'asphyxie sont toujours d'actualité. Les réfrigérateurs abandonnés sont toujours aussi dangereux, même si on n'attend que «quelques jours» pour s'en débarrasser. Si vous ne gardez pas votre ancien réfrigérateur, veuillez suivre les directives ci-dessous afin de prévenir les accidents.

Avant de vous débarrasser de votre ancien réfrigérateur ou congélateur :

- Démontez les portes.
- Laissez les clayettes en place afin d'empêcher les enfants de grimper à l'intérieur.

Réfrigérants

Tous les appareils de réfrigération contiennent des réfrigérants qui, conformément aux lois fédérales, doivent être enlevés avant toute élimination de l'appareil. Si vous vous débarrassez de vieux appareils de réfrigération, vérifiez, auprès de la société qui s'occupe de leur élimination, ce que vous devez faire.

CORDONS PROLONGATEURS

Nous vous recommandons fortement de ne pas utiliser de cordons prolongateurs à cause des risques potentiels qu'ils présentent dans certaines conditions.

Toutefois si vous décidez d'utiliser tout de même un cordon prolongateur, il est absolument nécessaire qu'il s'agisse d'un cordon à 3 fils avec mise à la terre pour appareils électroménagers homologué UL (aux États-Unis) ou certifié CSA (au Canada), pourvu d'une fiche et d'une prise mises à la terre de 15 ampères (minimum) et de 120 volts.

⚠ AVERTISSEMENT!

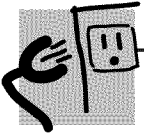

RACCORDEMENT ÉLECTRIQUE

Ne coupez ni retirez en aucun cas la troisième broche (mise à la terre) de la fiche du cordon d'alimentation. Pour votre sécurité, cet appareil doit être correctement mis à la terre.

Le cordon d'alimentation de cet appareil est muni d'une fiche à 3 broches (mise à la terre) qui se branche dans une prise murale ordinaire à 3 alvéoles (mise à la terre) pour réduire au minimum les risques de chocs électriques.

Faites examiner la prise de courant et le circuit par un électricien qualifié pour vous assurer que la prise est correctement mise à la terre.

Si la prise murale est du type standard à 2 alvéoles, il vous incombe de la faire remplacer par une prise à 3 alvéoles correctement mise à la terre.

Le réfrigérateur doit toujours être branché dans sa propre prise de courant, dont la tension nominale est identique à celle indiquée sur la plaque signalétique.

Cette précaution est recommandée pour garantir un rendement optimum et éviter une surcharge des circuits électriques de la résidence, ce qui pourrait créer un risque d'incendie par surchauffe des fils.

Ne débranchez jamais le réfrigérateur en tirant sur le cordon d'alimentation. Saisissez fermement la fiche du cordon et tirez droit pour la retirer de la prise.

Réparez ou remplacez immédiatement tout cordon effiloché ou endommagé. N'utilisez pas un cordon fendillé ou présentant des signes d'usure.

Lorsque vous déplacez votre réfrigérateur du mur, faites attention de ne pas le faire rouler sur le cordon d'alimentation afin de ne pas l'endommager.



**VEUILLEZ LIRE ET SUIVRE ATTENTIVEMENT
CES MESURES DE SÉCURITÉ.**

CONSERVEZ CES DIRECTIVES

Les commandes avec réglages de température.



Cet appareil est doté de commandes qui régulent la température des compartiments réfrigérateur et congélateur. Ces commandes sont situées à l'intérieur de la porte dans le haut du compartiment nourriture fraîche (fresh food).

Le réglage initial de chaque commande de température est indiqué ci-dessus. Une fois le réfrigérateur installé, il lui faudra 2 à 3 heures pour se stabiliser à température de fonctionnement normale.



Changement de la température

Pour changer la température du compartiment réfrigérateur, appuyez sur le bouton **Fridge Temp** pour régler la température de **Cold (froid)** à **Coldest (le plus froid)**.

Pour changer la température du compartiment congélateur, appuyez sur le bouton **Freezer Temp** pour régler la température de **Cold (froid)** à **Coldest (le plus froid)**.



Bouton Vacation

Cette fonction fait passer le réfrigérateur en mode économie d'énergie, ce qui s'avère utile lorsque vous partez en vacance puisque la consommation d'énergie est réduite.

Appuyez une fois sur le bouton **Vacation Mode** pour activer ce mode. Appuyez de nouveau pour désactiver.

Tour d'air multiécoulement

La tour d'air multiécoulement est conçu pour maximiser le rendement dans les compartiments du réfrigérateur et du congélateur. Ce concept unique consiste en une canalisation d'air fixée au long des parois arrières du réfrigérateur et les évents derrière les bacs sur la paroi arrière du congélateur. Le rangement d'aliments en

avant des persiennes de ces compartiments n'affecte pas le rendement de l'appareil.

Ne placez pas les légumes, les fruits ou d'autres articles qui gèlent facilement près des évents. L'air froid qui arrive des évents peut geler ces articles ou les rendre extrêmement froids.



TurboFreeze™

L'option **TurboFreeze** est utilisée lorsque vous souhaitez congeler les aliments rapidement.

Enfoncez le bouton **TurboFreeze** une fois pour activer l'option **TurboFreeze**. Le témoin lumineux s'allume dès que cette option est activée.

Une fois activée, la fonction **TurboFreeze** dure environ 3 heures. Après cette période (ou si le bouton **TurboFreeze** est enfoncé à nouveau), le compartiment congélateur retournera au réglage initial et le témoin s'éteindra.

Alarme de porte

L'alarme de porte retentira si la porte du compartiment nourriture fraîche reste ouverte pendant plus de 60 secondes.

La sonnerie s'arrête quand vous fermez la porte.

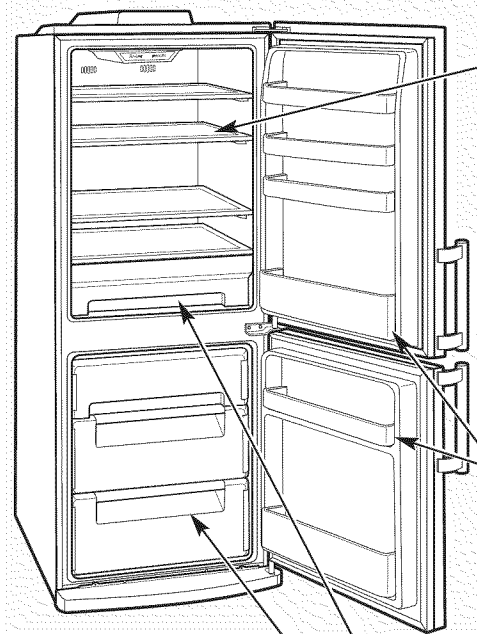

Mise en place des clayettes

Enlèvement : Soulevez l'avant de la clayette puis tirez-la au-delà de la marque **d'arrêt**.

Remise en place : Penchez la clayette vers le haut tout en l'engageant dans les soutiens moulés sur les parois latérales du réfrigérateur. Poussez la clayette plus loin que la marque **d'arrêt**.

REMARQUE : Les clayettes ne pourront pas s'ajuster à la troisième position.

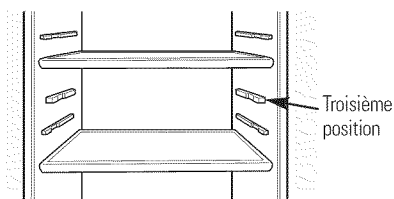

Bacs de porte

Enlèvement : Soulevez le bac en ligne droite, puis tirez.

Remise en place : Engagez le bac dans les soutiens moulés de la porte et poussez vers le bas. Il se fixera en place.

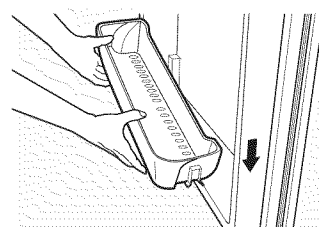

Bacs de rangement

Enlèvement : Faites glisser le bac jusqu'à la position **d'arrêt**, soulevez-le au-delà de la position **d'arrêt**, puis poursuivez vers le haut pour le sortir.

Remise en place : Insérez l'arrière du bac au-delà de la position stop et faites glisser le bac en place.

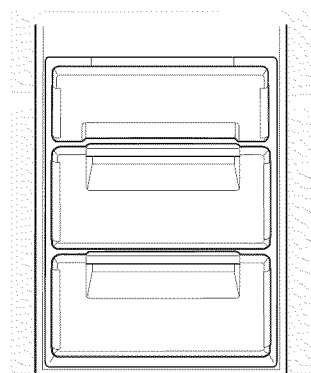

Entretien et nettoyage de votre réfrigérateur.

Nettoyage de l'extérieur

Les poignées de porte et les garnitures.

Nettoyez avec un linge trempé dans de l'eau savonneuse. Séchez avec un linge doux. N'appliquez pas de cire sur les poignées et les garnitures de porte.

N'essuyez jamais votre réfrigérateur avec un torchon sale ou une serviette mouillée. Cela peut laisser un résidu qui risque d'endommager la peinture. N'utilisez jamais de tampon à récurer, de nettoyant en poudre, d'eau de javel ou de produit nettoyant contenant un agent de blanchiment, car ces produits peuvent rayer et endommager la peinture.

Vous pouvez nettoyer les panneaux et les poignées de porte en acier inoxydable

avec un linge doux imbibé d'eau chaude ou de détergent liquide. Si vous utilisez un détergent, veillez à essuyer à l'aide d'un linge propre mouillé. **N'UTILISEZ PAS** des nettoyeurs abrasifs, des produits de blanchiment au chlore, des brosses rigides ni d'autres nettoyeurs agressifs sur l'acier inoxydable. Des dommages permanents pourraient s'ensuivre.

N'utilisez pas de cire pour appareils ménagers sur l'acier inoxydable.

Nettoyage de l'intérieur

Pour aider à empêcher les odeurs, laissez une boîte ouverte de bicarbonate de soude dans les compartiments réfrigération et congélation.

Débranchez votre réfrigérateur avant de le nettoyer. Si ce n'est pas pratique, enlevez toute humidité au moyen d'une éponge ou d'un chiffon pour nettoyer autour des commutateurs, des lumières ou des réglages.

Utilisez une solution d'eau chaude et de bicarbonate de soude (15 ml [soit une cuillère à soupe environ] de bicarbonate de soude dans 1 litre [soit une pinte] d'eau). Cette solution nettoie tout en neutralisant les odeurs. Rincez et séchez en essuyant.

Après avoir nettoyé les joints de porte, appliquez une fine couche de vaseline sur les joints du côté des charnières pour empêcher les joints de coller et de se déformer.

Évitez de nettoyer les clayettes froides en verre à l'eau chaude, parce qu'elles risquent de se casser à cause de la grande différence de températures. Manipulez avec soins le verre. Vous pouvez briser en éclats le verre trempé en le heurtant.

Ne lavez aucune pièce en matière plastique de votre réfrigérateur dans votre machine à laver la vaisselle.

Derrière le réfrigérateur

Prenez un soin particulier lorsque vous éloignez le réfrigérateur du mur. Tous les types de revêtements de sol peuvent être endommagés, particulièrement ceux qui sont coussinés ou dont la surface est gaufrée.

Tirez le réfrigérateur en ligne droite et, lorsque vous le remettez en place, poussez-le vers le mur en ligne droite. Les déplacements latéraux du réfrigérateur pourraient endommager le revêtement de sol ou le réfrigérateur.

Lorsque vous remettez le réfrigérateur en place en le poussant, veillez à ne pas le faire rouler sur le cordon d'alimentation ou sur la conduite d'eau de la machine à glaçons (sur certains modèles).

Préparation pour de longues vacances

Lorsque vous vous absentez pendant une période prolongée, videz et débranchez le réfrigérateur. Nettoyez l'intérieur avec une solution d'eau et de bicarbonate de soude, à raison 15 ml (d'une cuillère à soupe) de bicarbonate par litre (1 pinte) d'eau. Laissez les portes ouvertes.

Si la température risque de descendre sous le point de congélation, demandez à un réparateur de vidanger la conduite d'eau afin d'éviter les dégâts sérieux causés par les inondations.

Déménagement

Immobilisez tous les éléments amovibles, tels que les clayettes et les bacs, à l'aide de ruban gommé pour éviter de les endommager.

Si vous utilisez un charriot pour déménager le réfrigérateur, ne laissez jamais le devant ou le derrière du réfrigérateur reposer contre le charriot. Cela pourrait endommager le réfrigérateur. Ne transportez le réfrigérateur que par les côtés.

Assurez-vous que le réfrigérateur demeure debout pendant son déménagement.

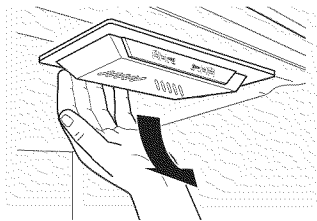

Remplacement des ampoules

Tourner la commande à la position **Cold (froid)** ne coupe pas l'alimentation au circuit d'éclairage.

⚠ MISE EN GARDE :
Les ampoules électriques peuvent être brûlantes.

- 1 Débranchez le réfrigérateur.
- 2 Les ampoules sont situées en haut du compartiment réfrigération, derrière les commandes. Pour enlever le pare-lumière, saisissez l'arrière de le pare-lumière et tirez-le pour le libérer de ses taquets à l'arrière.
- 3 Faites tourner le pare-lumière vers le bas, puis tirez pour libérer les taquets à l'avant de le pare-lumière.

- 4 Après avoir remplacé l'ampoule par une ampoule d'appareil électroménager de même voltage ou d'un voltage plus bas, remettez en place le pare-lumière.

- 5 Rebranchez le réfrigérateur.

REMARQUE : Si une ampoule n'est pas disponible auprès de votre magasin local, veuillez contacter le Soutien au consommateur GE.

Instructions d'installation

Réfrigérateur

Modèle GBC12IAX

Questions? Appelez le 1.800.561.3344 ou visitez notre site Web à l'adresse : www.electromenagersge.ca

AVANT DE COMMENCER

Veuillez lire toutes les directives attentivement.

- **IMPORTANT** – Conservez ces instructions pour l'inspecteur local.
- **IMPORTANT** – Respectez toutes les ordonnances et les codes locaux.
- **Note à l'installateur** – Assurez-vous de laisser ces instructions au consommateur.
- **Note au consommateur** – Conservez ces instructions pour référence future.
- **Niveau de compétence** – L'installation de cet appareil nécessite des compétences mécaniques de base.
- **Temps d'installation** – Installation du réfrigérateur 20 minutes
- L'installateur est responsable de bien installer ce réfrigérateur.
- Toute panne du produit due à une mauvaise installation n'est pas couverte par la garantie.

OUTILS DONT VOUS POUVEZ AVOIR BESOIN



Clé réglable

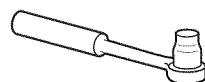

Tournevis à cliquet
de 10 mm



Tournevis à lame mince

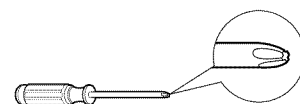

Tournevis cruciforme

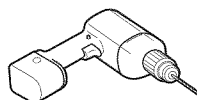

Foret de 1/8 po et perceuse
à main ou électrique



Tourne-écrou de 5/16 po
ou 8 mm

PRÉPARATION

DÉPLACEMENT DU RÉFRIGÉRATEUR À L'INTÉRIEUR DE LA MAISON

Si le réfrigérateur ne peut pas passer par la porte, vous pouvez enlever la porte du compartiment réfrigération et le tiroir ou la porte du compartiment congélation.

- Pour enlever la porte du compartiment réfrigération, consultez l'étape 1 de la section *Changement de sens d'ouverture de la porte*.
- Pour enlever la porte du compartiment congélation, consultez les étapes 2 et 3 de la section *Changement de sens d'ouverture de la porte*.

INSTALLATION DU RÉFRIGÉRATEUR

EMPLACEMENT DU RÉFRIGÉRATEUR

- N'installez jamais votre réfrigérateur dans un emplacement où la température ambiante sera inférieure à 16° C (60° F). Il ne se mettra pas en marche suffisamment souvent pour maintenir des températures convenables.
- N'installez jamais votre réfrigérateur dans un emplacement où la température ambiante sera supérieure à 37° C (100° F). Il ne fonctionnera pas bien.
- Installez votre réfrigérateur sur un plancher suffisamment solide pour le porter lorsqu'il est plein.

DÉGAGEMENTS

Prévoyez les dégagements suivants pour faciliter l'installation, la bonne circulation d'air et les raccordements d'électricité :

Côtés	5,08 cm (2 po)
Dessus	5,08 cm (2 po)
Arrière	5,08 cm (2 po)

1 BRANCHEZ LE CORDON DU RÉFRIGÉRATEUR DANS LA PRISE

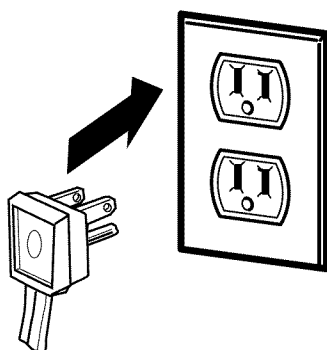

Lisez l'étiquette concernant la mise à la terre qui est attachée au cordon d'alimentation.

2 PLACEZ LE RÉFRIGÉRATEUR DANS SON EMPLACEMENT

Transportez le réfrigérateur jusqu'à sa destination.

3 METTEZ LE RÉFRIGÉRATEUR DE NIVEAU

Les pieds de nivellement jouent trois rôles :

- 1) Elles peuvent être réglées pour que les portes se referment automatiquement lorsqu'elles sont à moitié ouvertes. (L'avant du réfrigérateur doit être 6 mm [1/4 po] plus haut que l'arrière.)
- 2) Elles peuvent être réglées de manière à permettre à l'appareil de reposer solidement sur le sol.
- 3) Les pieds de nivellement servent de frein de stabilisation, pour tenir le réfrigérateur bien en place pendant son fonctionnement et son nettoyage.

Tournez les pieds **dans le sens des aiguilles d'une montre pour faire monter** le réfrigérateur, **dans le sens opposé à celui des aiguilles d'une montre pour le faire descendre**.

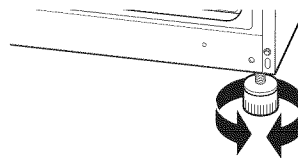

⚠ PRÉCAUTION : Pour éviter tous risques de blessures corporelles ou de dommages matériels, les pieds de nivellement doit bien reposer sur le plancher.

4 INSTALLATION DE LA PLINTE

- A Transférez la plaque coulissante au besoin.
- B À l'aide d'un tournevis Phillips, fixez la plinthe à l'aide des vis fournies.

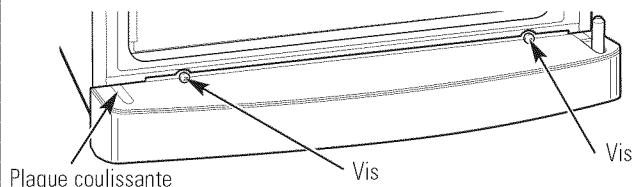

5 RÉGLEZ LES COMMANDES

Réglez les commandes selon les recommandations.



Cold Coldest



Coldest Cold

CHANGEMENT DU SENS D'OUVERTURE DES PORTES

NOTES IMPORTANTES

Pour changer le sens d'ouverture des portes :

- Lisez les instructions jusqu'à la fin avant de commencer.
- Manipulez les pièces avec soin pour éviter de rayer la peinture.
- Posez les vis près des pièces qu'elles fixent, pour éviter de les utiliser au mauvais endroit.
- Prévoyez une surface de travail qui ne raje pas les portes.

IMPORTANT : Une fois que vous aurez commencé, ne bougez plus l'armoire avant d'avoir fini de changer le sens d'ouverture des portes.

Ces instructions sont données pour faire passer à gauche les charnières situées du côté droit. Si vous voulez remettre les charnières à droite, suivez ces instructions en remplaçant toutes les références au côté gauche par des références au côté droit.

Débranchez le réfrigérateur de sa prise électrique.

Videz toutes les clayettes de porte, y compris le compartiment laitier.

OUTILS NÉCESSAIRES



Clé réglable

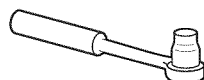

Tournevis à cliquet de 10 mm



Ruban masque



Tournevis à lame mince

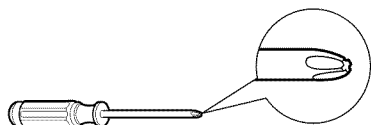

Tournevis cruciforme

1 ENLÈVEMENT DE LA PORTE DU COMPARTIMENT RÉFRIGÉRATION

A Fermez la porte et attachez-la avec le ruban masque.

B À l'aide d'un tournevis Phillips, ôtez les vis du couvercle de la boîte électronique sur les rebords vers l'arrière du réfrigérateur.

C À l'aide d'un tournevis Phillips, ôtez les vis de couvercle de charnière. Soulevez l'avant du couvercle de la boîte électronique pour dégager le couvercle de charnière. **N'ENLEVEZ PAS** le couvercle de la boîte électronique. Vous apercevrez une connexion de faisceau de fils au couvercle de charnière. Ne la débranchez pas. Placez le couvercle de charnière sur le dessus du réfrigérateur, en veillant à ne pas coincer ou endommager les fils.

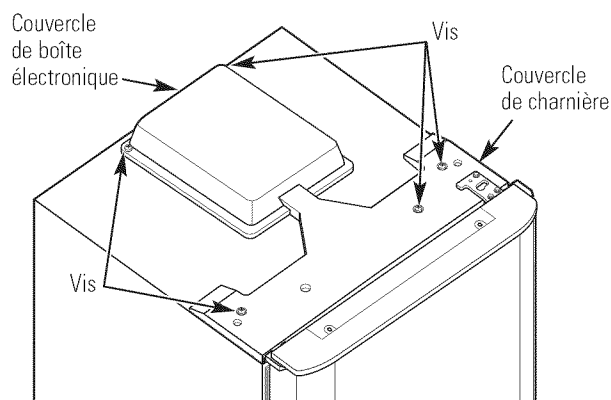

D À l'aide d'un tournevis Phillips, ôtez les vis de capuchon de porte. Dégagez le capuchon de la porte.

E À l'aide d'un cliquet à douille 10 mm, ôtez les vis hexagonales qui fixent la charnière supérieure. Soulevez la charnière en ligne droite pour dégager la charnière de la douille dans le haut de la porte du compartiment nourriture fraîche.

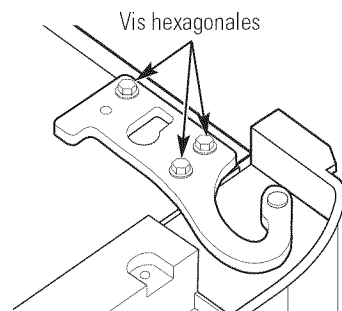
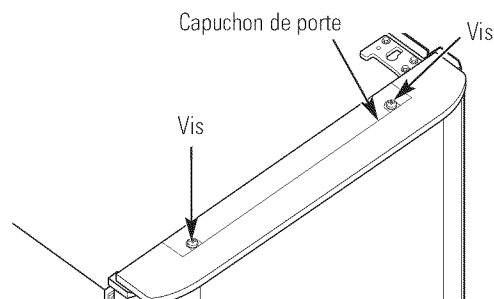

Instructions d'installation

1 ENLÈVEMENT DE LA PORTE DU COMPARTIMENT RÉFRIGÉRATION (SUITE)

- F** Enlevez le ruban et inclinez la porte à l'écart du châssis. Soulevez la porte pour la dégager de l'axe de charnière centrale.
- G** Placez la porte sur une surface où elle ne risque pas d'être rayée, face extérieure vers le haut.

REMARQUE : En enlevant la porte, surveillez le ou les joints d'étanchéité entre la charnière centrale et le bas de la porte du compartiment nourriture fraîche, puisqu'ils peuvent coller à la porte. **Ne les perdez pas.**

⚠ MISE EN GARDE : Ne laissez pas la porte tomber sur le plancher. Cela pourrait endommager la butée de porte.

2 ENLÈVEMENT DE LA CHARNIÈRE CENTRALE

- A** Maintenez la porte du congélateur fermée à l'aide de ruban cache.
- B** Ôtez les vis hexagonales qui fixent la charnière centrale au châssis à l'aide d'un cliquet à douille 10 mm.
- C** Soulevez la charnière centrale pour la dégager de la porte du congélateur.

REMARQUE : En enlevant la charnière, surveillez le ou les joints d'étanchéité entre la charnière et la porte. **Ne les perdez pas.**

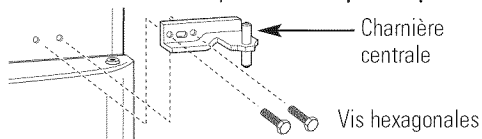

3 ENLÈVEMENT DE LA PORTE DU CONGÉLATEUR

- A** Enlevez le ruban et soulevez la porte pour la dégager de l'axe de charnière inférieure.
- B** Placez la porte sur une surface où elle ne risque pas d'être rayée, face extérieure vers le haut.

REMARQUE : En enlevant la porte, surveillez le ou les joints d'étanchéité entre la charnière inférieure et le bas de la porte du congélateur, puisqu'ils peuvent coller à la porte. **Ne les perdez pas.**

⚠ MISE EN GARDE : Ne laissez pas la porte tomber sur le plancher. Cela pourrait endommager la butée de porte.

4 TRANSFERT DE LA CHARNIÈRE SUPÉRIEURE

- A** À l'aide d'une clé à molette ou tournevis cruciforme, ôtez l'axe de charnière et le(s) joint(s) d'étanchéité du bas de la charnière. Retournez la charnière et posez l'axe de charnière de façon à ce qu'il se trouve dans le bas de la charnière.
- B** Reposez la charnière supérieure du côté gauche, en vissant les vis juste assez pour qu'elles maintiennent la charnière en place.

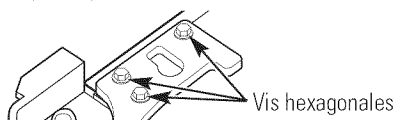

5 TRANSFERT DE LA PLINTHE ET DE LA CHARNIÈRE INFÉRIEURE

- A** À l'aide d'un tournevis Phillips, ôtez les vis qui fixent la plinthe au châssis.
- B** Tirez sur la plinthe pour la dégager du réfrigérateur.

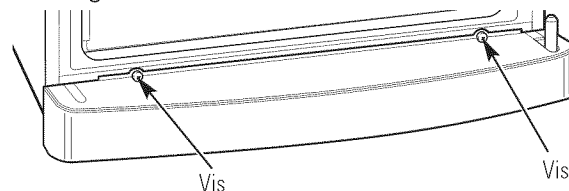

- C** Transférez la plaque coulissante située du côté gauche et installez-la à droite.

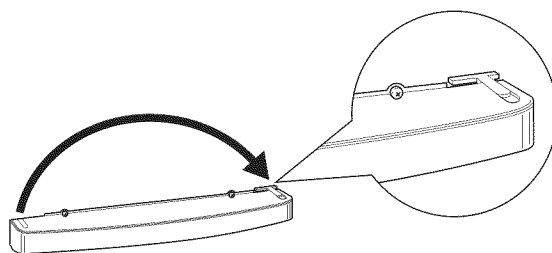

- D** À l'aide d'un cliquet à douille 10 mm, ôtez les vis qui fixent la charnière inférieure au châssis.
- E** À l'aide d'une clé à molette ou tournevis cruciforme, ôtez l'axe de charnière et le(s) joint(s) d'étanchéité du côté droit du support et installez-les à gauche.

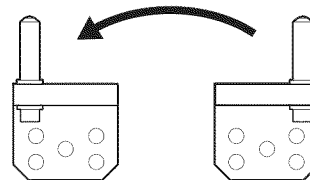

- F** Installez la charnière inférieure du côté gauche du châssis.

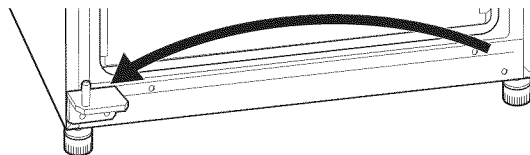

- G** Remplacez la plinthe à l'avant du châssis du réfrigérateur. L'ouverture ira autour de l'axe de charnière inférieure.
- H** Fixez la plinthe à l'aide des vis ôtées précédemment.

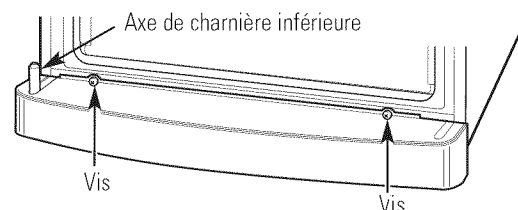

CHANGEMENT DU SENS D'OUVERTURE DES PORTES (SUITE)

6 TRANSFERT DE LA POIGNÉE DE PORTE DE CONGÉLATEUR

- A** À l'aide d'un tournevis à lame mince, ôtez délicatement les bouchons carrés de la poignée. **REMARQUE** : Veillez à ne pas égratigner les surfaces en inox ou plastique.
- B** Ôtez les bouchons ronds de l'autre côté de la porte. **REMARQUE** : Veillez à ne pas égratigner la surface en acier inoxydable.
- C** À l'aide d'un tournevis Phillips, ôtez les vis de la poignée.
- D** Insérez les bouchons ronds dans les trous du côté charnière de la porte. **REMARQUE** : Veillez à ne pas égratigner l'acier inoxydable.
- E** Placez la poignée de porte sur les trous du côté poignée de la porte. Fixez-la à l'aide des vis ôtées plus tôt.
- F** Insérez les bouchons carrés sur les vis de poignée. **REMARQUE** : Veillez à ne pas égratigner les surfaces en inox ou plastique.

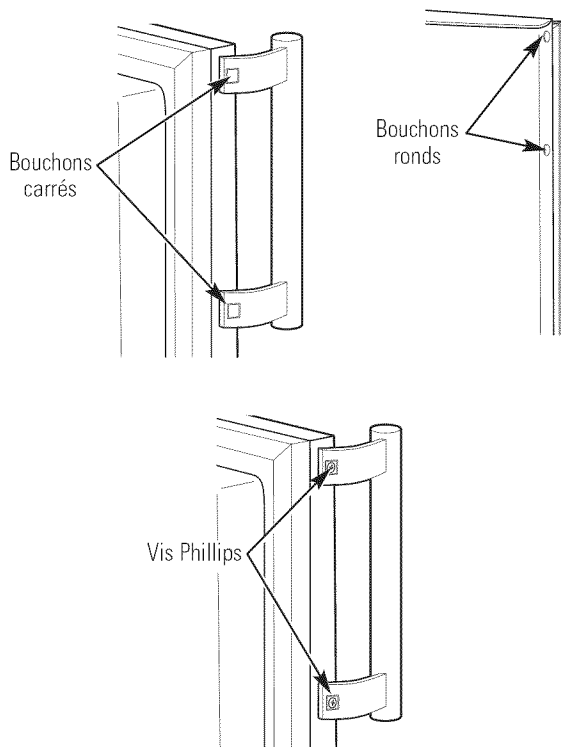

7 TRANSFERT DE LA BUTÉE DE PORTE DU CONGÉLATEUR ET CHARNIÈRE DE FERMETURE

- A** Ôtez la butée de porte du congélateur du côté inférieur droit de la porte.
- B** Ôtez la charnière de fermeture du côté inférieur droit de la porte du congélateur.
- C** Installez la butée de porte du congélateur du côté inférieur gauche de la porte du congélateur.
- D** Installez la charnière de fermeture du côté inférieur gauche de la porte du congélateur.

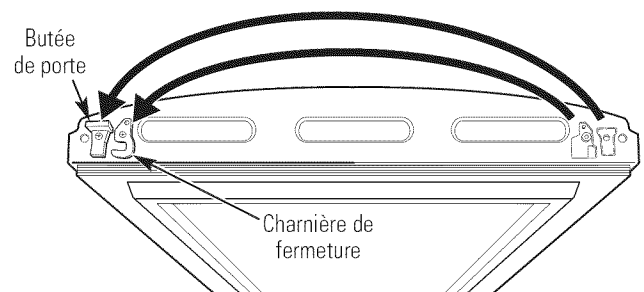

- E** À l'aide d'un tournevis à lame plate, ôtez l'encastrement du côté supérieur gauche de la porte du congélateur. **REMARQUE** : Veillez à ne pas égratigner les surfaces en inox ou plastique.
- F** Installez l'encastrement du côté supérieur droit de la porte du congélateur.

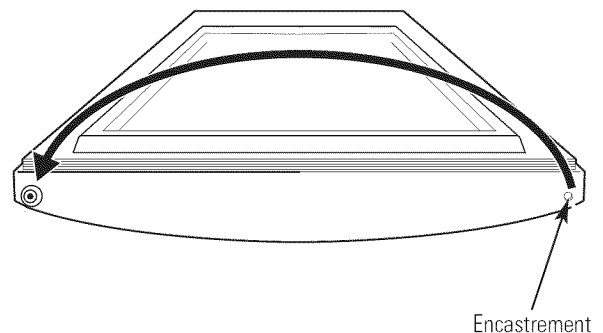

Instructions d'installation

8 MISE EN PLACE DE LA PORTE DU CONGÉLATEUR

- A** À l'aide d'un tournevis à lame mince, dégagez le bouchon de charnière centrale du châssis. Veillez à ne pas égratigner la surface.
- B** Installez le bouchon de charnière centrale du côté droit du châssis, à l'endroit où le support de charnière a été enlevé.

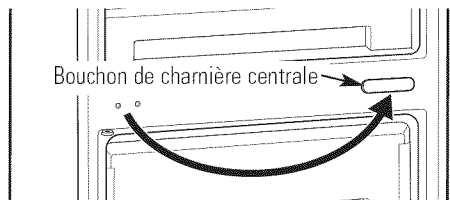

- C** Assurez-vous que le(s) joint(s) d'étanchéité est en place sur l'axe de charnière inférieure. Placez la porte de congélateur sur la charnière inférieure.
- D** Fermez la porte et maintenez-la en place à l'aide de ruban cache.

9 INSTALLATION DE LA CHARNIÈRE CENTRALE

- A** Insérez l'axe du bas de la charnière centrale dans la porte de congélateur du côté gauche, en mettant l'arrière du support contre le châssis. Le support de charnière devra être retourné pour cette installation. À l'aide des vis ôtées plus tôt, fixez la charnière au châssis.
- B** Retirez le ruban cache qui maintient la porte fermée.

⚠ MISE EN GARDE : Lorsque le montage est correct, la charnière est bien appuyée contre le châssis.

ATTENTION : Les vis doivent être correctement serrées. Vissez d'abord les vis jusqu'au bout. Puis serrez d'un demi-tour supplémentaire au minimum à l'aide des deux mains.

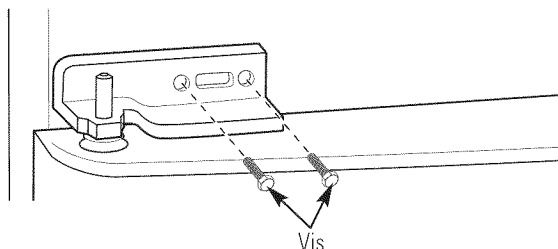

10 TRANSFERT DE LA POIGNÉE DE LA PORTE DU COMPARTIMENT NOURRITURE FRAÎCHE

- A** À l'aide d'un tournevis à lame mince, dégagez délicatement les bouchons carrés de la poignée. **REMARQUE :** Veillez à ne pas égratigner les surfaces en acier inoxydable ou plastique.
- B** Ôtez les bouchons ronds sur l'autre côté de la porte. **REMARQUE :** Veillez à ne pas égratigner la surface en acier inoxydable.
- C** À l'aide d'un tournevis Phillips, ôtez les vis de la poignée.
- D** Insérez les bouchons ronds dans les trous du côté charnière de la porte. **REMARQUE :** Veillez à ne pas égratigner l'acier inoxydable.
- E** Placez la poignée de porte sur les trous du côté poignée de la porte. Fixez-la à l'aide des vis ôtées plus tôt.
- F** Insérez les bouchons carrés sur les vis de poignée. **REMARQUE :** Veillez à ne pas égratigner les surfaces en acier inoxydable ou plastique.

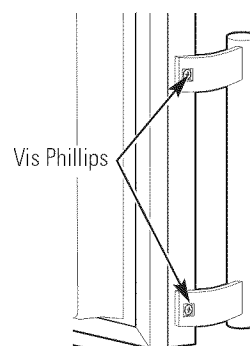
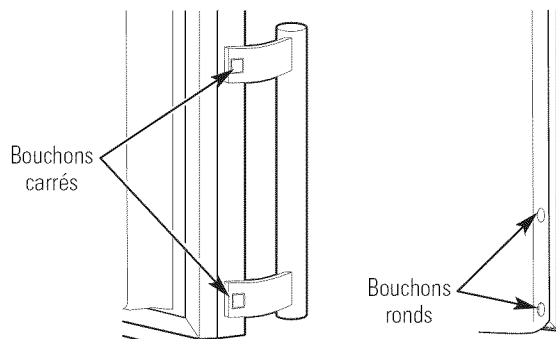

CHANGEMENT DU SENS D'OUVERTURE DES PORTES (SUITE)

11 TRANSFERT DE LA BUTÉE DE PORTE DU COMPARTIMENT NOURRITURE FRAÎCHE ET DES ENCASTREMENTS

- A** Ôtez la butée de porte du compartiment nourriture fraîche du côté inférieur droit de la porte.
- B** Ôtez l'encastrement du côté inférieur droit de la porte du compartiment nourriture fraîche.
- C** Installez la butée de porte du compartiment nourriture fraîche du côté inférieur gauche de la porte.
- D** Installez l'encastrement du côté inférieur gauche de la porte du compartiment nourriture fraîche.

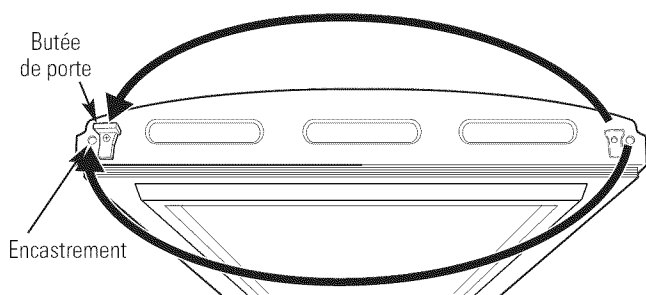

12 MISE EN PLACE DE LA PORTE DU COMPARTIMENT NOURRITURE FRAÎCHE

- A** Placez la porte du compartiment nourriture fraîche sur la charnière centrale, au-dessus de l'axe de charnière.
- B** Tout en tenant la porte en place, soulevez la charnière supérieure et insérez l'axe supérieur dans le trou de la porte. Fermez la porte.
- C** Alignez la porte du congélateur sur la porte du compartiment nourriture fraîche, de façon à égaliser l'espace entre les portes.
- D** Vissez d'abord les vis de charnière supérieure jusqu'au bout. Tournez ensuite les vis d'un demi-tour supplémentaire au minimum, à l'aide des deux mains.

13 INSTALLATION DU CAPUCHON DE PORTE

- A** Ôtez l'encastrement dans le bas du capuchon de porte à l'aide d'un tournevis à lame mince.

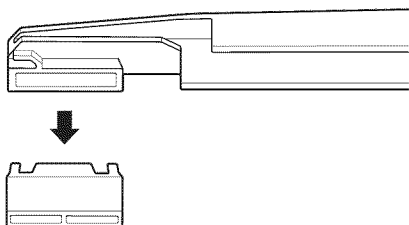

- B** Installez l'encastrement dans le côté droit du capuchon de porte.

13 INSTALLATION DU CAPUCHON (SUITE)

- C** Placez le capuchon supérieur sur le dessus du tiroir pour nourriture fraîche.
- D** À l'aide des vis ôtées plus tôt, fixez le capuchon supérieur sur la porte du compartiment nourriture fraîche, en recouvrant l'extrémité de la charnière.

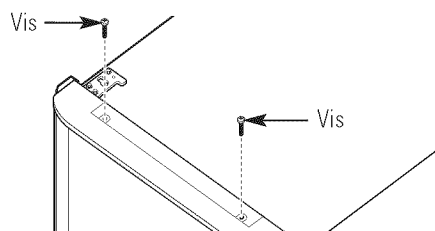

14 INSTALLATION DU COUVERCLE DE CHARNIÈRE ET DU COUVERCLE DE BOÎTE ÉLECTRONIQUE

- A** Ôtez la languette du côté gauche du couvercle de charnière.
- B** Installez la languette dans le côté droit du couvercle de charnière.

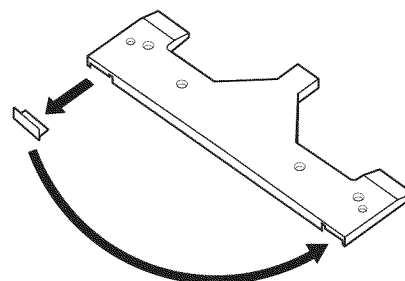

- C** Soulevez le couvercle de boîte électronique et placez la partie centrale du couvercle de charnière au-dessus des faisceaux de fils et sous le bord du couvercle de boîte électronique. **REMARQUE :** Veillez à ne pas coincer le filage.
- D** À l'aide des vis ôtées plus tôt, fixez le couvercle de charnière sur le châssis.
- E** À l'aide des vis ôtées plus tôt, fixez le couvercle de boîte électronique sur le châssis.

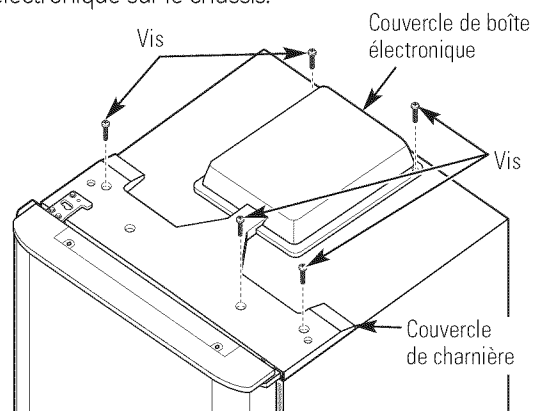

Instructions d'installation

INSTALLATION DU SUPPORT DE SOL DU MÉCANISME ANTI-BASCULEMENT

⚠ AVERTISSEMENT

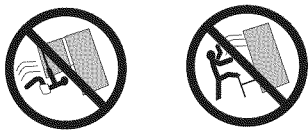

Dans certaines conditions, ce réfrigérateur peut basculer vers l'avant.

Cela peut entraîner des blessures corporelles.

Installez le support anti-basculement emballé avec votre réfrigérateur.

1 MESUREZ L'OUVERTURE DISPONIBLE DANS L'ARMOIRE ET COMPAREZ CETTE MESURE À LA LARGEUR DU RÉFRIGÉRATEUR

Mesurez W, la largeur de l'ouverture de l'armoire dans laquelle vous voulez mettre votre réfrigérateur.

Assurez-vous de tenir compte de tout surplomb du comptoir, de l'épaisseur de la plinthe et de tout espace libre désiré. La largeur W doit être supérieure à 71,1 cm (28 pouces). Vous devez placer le réfrigérateur approximativement au milieu de cette ouverture.

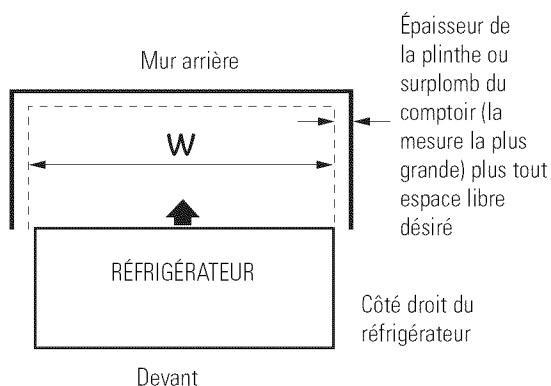

2 POSITIONNEMENT DU SUPPORT DE SOL ANTI-BASCULEMENT

- A Placez le gabarit de positionnement du support de sol anti-basculement (compris à l'intérieur de la trousse anti-basculement), sur le sol contre le mur arrière, à l'intérieur de W, et en ligne avec l'emplacement désiré du côté droit du réfrigérateur (voir Figure 1).

Figure 1 – Vue d'ensemble de l'installation

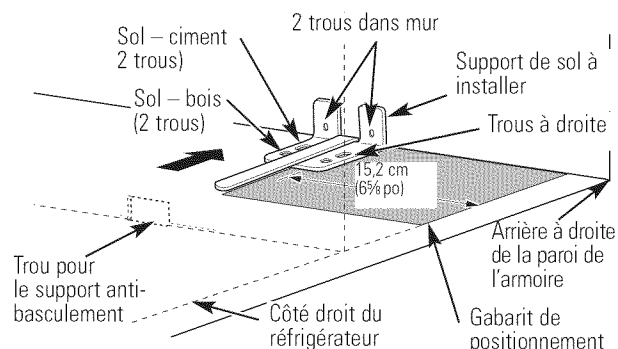

- B Placez le support de sol anti-basculement dans le gabarit de positionnement avec ses trous au sol de droite alignés aux trous au sol indiqués sur le gabarit, à approximativement 15,2 cm (6⁵/₈ po) de l'extrémité du gabarit ou du côté droit du réfrigérateur.

- C Tenez en position et utilisez le support de sol anti-basculement comme gabarit pour marquer les trous en vous basant sur votre configuration et la catégorie de construction indiquée dans l'étape 3. Marquez l'emplacement des trous avec un crayon, un clou ou un poinçon.

REMARQUE : Vous DEVEZ OBLIGATOIREMENT utiliser au moins 2 vis pour monter le support de sol (une de chaque côté du support de sol anti-basculement). Les deux doivent entrer dans le mur ou dans le sol. La figure 2 indique toutes les configurations de montage acceptables pour ces vis. Trouvez les trous de vis sur le support de sol anti-basculement.

Instructions d'installation

INSTALLATION DU SUPPORT DE SOL DU MÉCANISME ANTI-BASCULEMENT (SUITE)

2 POSITIONNEMENT DU SUPPORT DE SOL ANTI-BASCULEMENT (suite)

Figure 2 – Emplacement acceptable des vis

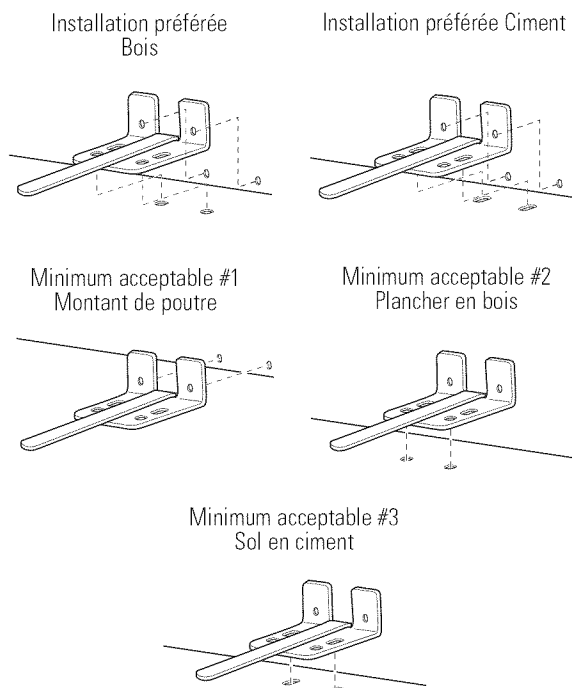

B Construction de mur et sol en CIMENT :

- Manchons d'ancrage requis (non fournis) :
4 tire-fonds 1/4 po x 1-1/2 po
4 manchons d'ancrage DE 1/2 po
- Percez les trous de taille recommandée pour les manchons d'ancrage dans le ciment au centre des trous marqués dans l'étape 2.
- Placez les manchons d'ancrage dans les trous percés. Placez le support de sol anti-basculement comme l'indique l'étape 2. Enlevez le gabarit de positionnement du sol.
- Installez les tire-fonds en les faisant passer par le support de sol anti-basculement et vissez bien.

C Construction de murs en BOIS et sol en CARREAUX :

- Pour cette configuration spéciale, trouvez les deux trous au mur indiqués à la figure 1. Percez diagonalement un trou de guidage de 1/8 po (approximativement comme l'indique la figure 3) au centre de chaque trou.
- Montez le support de sol anti-basculement en utilisant l'installation minimum acceptable #1 comme l'indique la figure 2.

4 POSITIONNEMENT DU RÉFRIGÉRATEUR POUR ENTRER DANS LES SUPPORTS DE SOL ANTI-BASCULEMENT

- A** Avant de pousser le réfrigérateur dans l'ouverture, branchez le cordon d'alimentation dans la prise murale et branchez la conduite d'eau (si votre réfrigérateur est ainsi équipé). Vérifiez qu'il n'y a pas de fuite.
- B** Trouvez le côté droit du réfrigérateur et faites le reculer approximativement en ligne avec le côté droit de l'ouverture de l'armoire, W. Cela devrait mettre le support de sol anti-basculement en position pour entrer dans le trou de localisation du support anti-basculement à l'arrière du réfrigérateur.
- C** Faites reculer le réfrigérateur en le roulant doucement dans l'ouverture de l'armoire jusqu'à ce qu'il s'arrête complètement. Vérifiez que l'avant du réfrigérateur soit bien aligné à l'avant de l'armoire. Autrement, balancez doucement le réfrigérateur de l'avant à l'arrière jusqu'à ce qu'il bouge et que vous trouvez qu'il est bien poussé contre le mur arrière.
- D** EN OPTION : Réglez le pied de nivellement avant de manière à faire entrer complètement les supports anti-basculement, tout en alignant l'avant du réfrigérateur à l'avant de l'armoire.

3 INSTALLATION DU SUPPORT ANTI-BASCULEMENT

A Construction de mur et plancher en bois

- Percez le nombre approprié de trous de guidage de 1/8 po au centre de chaque trou du support de sol utilisé (vous pouvez utiliser un clou ou un poinçon si vous n'avez pas de perceuse) ET enlevez le gabarit du sol.
- Montez le support de sol anti-basculement en vissant les deux, ou de préférence 4, vis à tête hexagonale #10-16 et en les serrant bien en place comme le montre la figure 3.

Figure 3 – Fixation au mur et sol

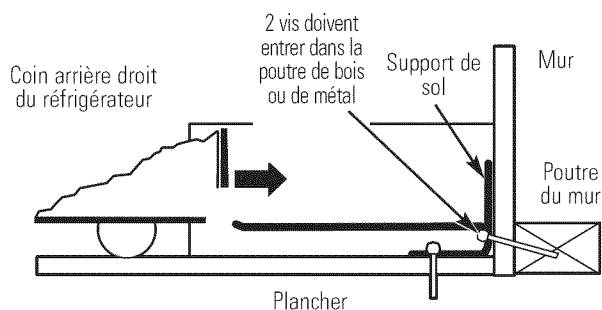

REMARQUE :

Si vous faites sortir le réfrigérateur en le tirant et l'écartez du mur pour une raison quelconque, assurez-vous de bien faire entrer le support de sol anti-basculement quand vous repoussez le réfrigérateur contre le mur arrière.



Les réfrigérateurs plus récents font des bruits différents de ceux des anciens. Les réfrigérateurs modernes présentent plus de fonctions et sont plus avancés sur le plan technologique.

Entendez-vous ce que j'entends ? Ces bruits sont normaux.

**HUMMM...
OUUCH...**

- Le nouveau compresseur à rendement élevé peut fonctionner plus longtemps et plus vite que votre ancien réfrigérateur et vous pouvez entendre un son modulé ou un ronflement aigu pendant son fonctionnement.
- Vous pouvez entendre un sifflement lorsque les portes se ferment. Cela vient de l'équilibrage de pression dans le réfrigérateur.

OUIR !



- Vous pouvez entendre les ventilateurs tourner à hautes vitesses. Cela se produit lorsque le réfrigérateur vient d'être branché, lorsque les portes sont ouvertes fréquemment ou lors de l'ajout d'une grande quantité d'aliments dans les compartiments congélateur ou réfrigérateur. Les ventilateurs permettent de maintenir les bonnes températures.
- Les ventilateurs changent de vitesses pour assurer des économies d'énergie et un refroidissement optimaux.

CLICS et CLAQUEMENTS

- Vous pouvez entendre des craquements ou des claquements lorsque le réfrigérateur est branché pour la première fois. Cela se produit lorsque le réfrigérateur se refroidit à la bonne température.
- Le réglage du congélateur clique quand le compresseur se met en marche ou s'arrête.
- La minuterie de dégivrage se mettant en marche ou s'arrêtant pendant le cycle de dégivrage.
- L'expansion et la contraction des serpentins de refroidissement pendant et après le dégivrage peuvent causer un craquement ou un claquement.

BRUITS D'EAU



- Le passage de l'agent frigorigène dans les serpentins de refroidissement du congélateur peut être accompagné d'un gargouillement semblable à celui de l'eau en ébullition.
- L'eau tombant sur l'élément chauffant de dégivrage peut faire un bruit de grésillement, de claquement ou de bourdonnement pendant le cycle de dégivrage.
- Un bruit de suintement d'eau peut être entendu pendant le cycle de dégivrage lorsque la glace de l'évaporateur fond et tombe dans le bac de récupération.
- Fermer la porte peut causer un gargouillement en raison de l'équilibrage de pression.

Avant d'appeler un réparateur...



Conseils de dépannage—Économisez du temps et de l'argent!
Consultez d'abord les tableaux qui suivent et vous pourriez peut-être éviter de faire appel à un réparateur.

Problème	Causes possibles	Correctifs
Le réfrigérateur ne fonctionne pas	Le cycle de dégivrage est en cours.	• Attendez environ 30 minutes permettre au cycle de dégivrage de se terminer.
	Le réfrigérateur est débranché.	• Enfoncez la fiche de l'appareil dans la prise murale.
	Le disjoncteur ou le fusible peut avoir sauté.	• Remplacez le fusible ou réenclenchez le disjoncteur.
Vibration ou bruit métallique (une légère vibration est normale)	Les pieds de nivellement ont besoin d'être réglés.	• Consultez <i>Mettez le réfrigérateur de niveau.</i>
Le moteur fonctionne pendant de longues périodes ou démarre et s'arrête fréquemment. (Les réfrigérateurs modernes et leurs congélateurs étant plus grands, leur moteur doit fonctionner plus longtemps. Ils démarrent et s'arrêtent afin de maintenir des températures uniformes.)	Ceci est normal lorsque le réfrigérateur vient d'être branché.	• Attendez 24 heures pour que le réfrigérateur refroidisse complètement.
	Ceci arrive souvent lorsque une grande quantité d'aliments a été mise au réfrigérateur.	• C'est normal.
	Porte laissée ouverte.	• Vérifiez qu'il n'y a pas un paquet qui empêche la porte de fermer.
	Temps chaud ou ouverture fréquente des portes.	• C'est normal.
	Les commandes de température ont été réglées aux températures les plus basses.	• Consultez <i>Les commandes.</i>
	Il faut nettoyer la grille et le condenseur.	• Consultez <i>Entretien et nettoyage.</i>
Température trop élevée dans le congélateur ou le réfrigérateur	La fonction TurboFreeze est active.	• C'est normal quand la fonction TurboFreeze est active. Consultez la section <i>TurboFreeze</i> pour de plus amples informations.
	La commande de température du réfrigérateur ou du congélateur n'est pas réglée à une température assez basse.	• Consultez <i>Les commandes.</i>
	Temps chaud ou ouverture fréquente des portes.	• Abaissez la commande de température d'une position. Consultez <i>Les commandes.</i>
Givre sur les aliments surgelés (il est normal que du givre se forme à l'intérieur du paquet)	Porte laissée ouverte.	• Vérifiez qu'il n'y a pas un paquet qui empêche la porte de fermer.
	Les portes ont été ouvertes trop souvent ou pendant trop longtemps.	
Odeur/saveur anormale des glaçons	Des aliments ont transmis leur odeur/goût aux glaçons.	• Emballez bien les aliments.
	Il faut nettoyer l'intérieur du réfrigérateur.	• Consultez <i>Entretien et nettoyage.</i>
Formation lente des glaçons	Porte laissée ouverte.	• Vérifiez qu'il n'y a pas un paquet qui empêche la porte de fermer.
	La commande de température du congélateur n'est pas réglée à une température assez basse.	• Consultez <i>Les commandes.</i>

Problème	Causes possibles	Correctifs
Odeur dans le réfrigérateur	Des aliments ont transmis leur odeur au réfrigérateur. Il faut nettoyer l'intérieur.	<ul style="list-style-type: none"> Les aliments à odeur forte doivent être emballés hermétiquement. Gardez une boîte ouverte de bicarbonate de soude dans le réfrigérateur. Consultez <i>Entretien et nettoyage</i>.
De la condensation s'accumule à l'extérieur	Cela n'est pas inhabituel pendant les périodes de forte humidité.	Essuyez bien la surface extérieure et abaissez la commande du réfrigérateur d'une position.
De l'humidité se forme à l'intérieur (quand il fait humide, l'air transporte de l'humidité à l'intérieur du réfrigérateur quand vous ouvrez les portes)	Vous ouvrez les portes trop souvent ou trop longtemps.	
La lumière de compartiment réfrigération ne s'allume pas	Pas d'électricité à la prise. L'ampoule a brûlé ou elle n'est pas vissée à fond.	<ul style="list-style-type: none"> Remplacez le fusible ou remettez en marche le disjoncteur. Consultez <i>Remplacement des ampoules électriques</i>.
La porte ne ferme pas seul	Vous devez ajuster les pieds de nivellement.	Consultez <i>Installation du réfrigérateur</i> .
La porte du compartiment congélation s'ouvre quand la porte du réfrigérateur est fermée	C'est normal si, après s'être ouvert, la porte du compartiment congélation se referme tout seul.	Cela indique que la porte du compartiment congélation a un bon joint. Si la porte du compartiment congélation ne se referme pas automatiquement après s'être ouvert, consultez la section Problème : <i>La porte ne ferme pas seul</i> , ci-dessus.
De l'air chaud souffle du bas du réfrigérateur	C'est normal. Le moteur se refroidit à l'air. Dans le processus de réfrigération il est normal que de la chaleur soit émise en bas du réfrigérateur. Certains revêtements de sol sont sensibles et changent de couleur à ces températures normales et pas dangereuses.	
Les aliments gèlent dans le compartiment réfrigération	Les aliments sont trop près de l'ouverture de circulation d'air à l'arrière du compartiment réfrigération. Le réglage de votre réfrigérateur est trop froid.	<ul style="list-style-type: none"> Éloignez les aliments de l'ouverture de circulation d'air (près des réglages). Réglez votre réfrigérateur à une température plus chaude en sélectionnant une graduation à la fois.
Il y a une lueur rouge dans le compartiment congélation	Le chauffage du dégivrage fonctionne.	C'est normal.
La poignée est lâche/ Il y a un espace vide pour la poignée	Vous devez ajuster la poignée de porte.	Consultez les sections <i>Fixez la poignée du compartiment aliments frais</i> et <i>Fixez la poignée du compartiment congélation</i> pour des instructions détaillées.
Son du réfrigérateur	C'est l'alarme de porte.	Fermez la porte.

GARANTIE DU CLIENT

(pour la clientèle au Canada)

Votre réfrigérateur est garanti contre tout défaut de matériau et de fabrication.

Ce que cette garantie couvre	Durée de garantie (à partir de la date d'achat)	Pièces Réparation ou remplacement au choix de Mabe	Main-d'oeuvre
Compresseur	GE Profile : Dix (10) ans GE et toutes autre marques : Un (1) an	GE Profile : Dix (10) ans GE et toutes autre marques : Un (1) an	GE Profile : Cinq (5) ans GE et toutes autre marques : Un (1) an
Système scellé (y compris l'évaporateur, la tuyauterie du condenseur et le frigorigène)	GE Profile : Cinq (5) ans GE et toutes autre marques : Un (1) an	GE Profile : Cinq (5) ans GE et toutes autre marques : Un (1) an	GE Profile : Cinq (5) ans GE et toutes autre marques : Un (1) an
Toutes les autres pièces	Un (1) an	Un (1) an	Un (1) an

TERMES ET CONDITIONS :

La présente garantie ne s'applique qu'à l'utilisation domestique par une seule famille au Canada, lorsque le réfrigérateur a été installé conformément aux instructions fournies par Mabe et est alimenté correctement en eau et en électricité.

Les dommages dus à une utilisation abusive, un accident, une exploitation commerciale, ainsi que la modification, l'enlèvement ou l'altération de la plaque signalétique annulent la présente garantie.

L'entretien effectué dans le cadre de la présente garantie doit l'être par un réparateur agréé Mabe.

Mabe et le marchand ne peuvent être tenus pour responsables en cas de réclamations ou dommages résultant de toute panne du réfrigérateur ou d'un entretien retardé pour des raisons qui raisonnablement échappent à leur contrôle.

L'acheteur doit, pour obtenir un service dans le cadre de la garantie, présenter la facture originale. Les éléments réparés ou remplacés ne sont garantis que pendant le restant de la période de garantie initiale.

Cette garantie est offerte à l'acheteur initial, ainsi qu'à tout propriétaire subséquent d'un produit acheté en vue d'une utilisation domestique au Canada. Le service à domicile en vertu de la garantie sera fourni dans les régions où il est disponible et où Mabe estime raisonnable de le fournir.

Cette garantie est en sus de toute garantie statutaire.

EXCLUSIONS DE LA GARANTIE :

- Le propriétaire est responsable de payer les réparations occasionnées par l'installation de ce produit et/ou les visites nécessaires pour lui apprendre à utiliser ce produit.
- Tout dommage au fini de l'appareil doit être signalé auprès du magasin où a été effectué l'achat dans les 48 heures suivant la livraison de l'appareil.
- Dommages causés à la peinture ou à l'émail après livraison.
- Installation incorrecte—l'installation correcte inclut la bonne circulation d'air pour le système de réfrigération, des possibilités de branchement aux circuits électriques, d'alimentation en eau et autres.
- Remplacement des fusibles ou réarmement des disjoncteurs.
- Remplacement des ampoules électriques.
- Dommages subis par l'appareil à la suite d'un accident, d'un incendie, d'inondations ou en cas de force majeure.
- Utilisation correcte et entretien adéquat de l'appareil selon le manuel d'utilisation, réglage correct des commandes.
- Perte des aliments due à la détérioration.
- Le service s'il est impossible d'avoir accès au produit pour ce faire.
- LE GARANT N'EST PAS RESPONSABLE DES DOMMAGES INDIRECTS.

EXCLUSION DE GARANTIES IMPLICITES—Votre seul et unique recours est la réparation du produit selon les dispositions de cette Garantie limitée. Toutes les garanties implicites, incluant les garanties de commercialité et d'adéquation à un usage spécifique, sont limitées à une année ou à la période la plus courte autorisée par la législation.

IMPORTANT

Gardez cette garantie et votre facture originale comme preuve d'achat et preuve de la date d'achat.

Mabe vous offre ses services dans tout le pays. Pour de plus amples renseignements sur la présente garantie, veuillez prendre contact avec :

Directeur, Relations avec les consommateurs, Mabe Canada Inc.,
Bureau 310, 1 Factory Lane, Moncton, N.B. E1C 9M3

1.800.561.3344

*Agrapez votre reçu ici.
Vous devez fournir la preuve de
l'achat original pour obtenir des
services en vertu de la garantie.*

Mesures de sécurité	Fonctionnement	Installation	Conseils de dépannage	Soutien au consommateur
---------------------	----------------	--------------	-----------------------	-------------------------

Soutien au consommateur.



Site Web appareils électroménagers GE www.electromenagersge.ca

Vous avez une question ou vous avez besoin d'aide pour votre appareil électroménager? Contactez-nous par Internet au site www.electromenagersge.ca 24 heures par jour, tous les jours de l'année.

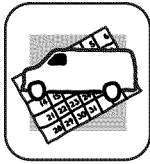

Service de réparations

1.800.561.3344

Service de réparations GE est tout près de vous. Pour faire réparer votre électroménager GE, il suffit de nous téléphoner.

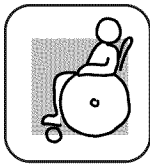

Studio de conception réaliste

Sur demande, GE peut fournir une brochure sur l'aménagement d'une cuisine pour les personnes à mobilité réduite.

Écrivez: Directeur, Relations avec les consommateurs, Mabe Canada Inc.
Bureau 310, 1 Factory Lane
Moncton, N.B. E1C 9M3



Prolongation de garantie

www.electromenagersge.ca

Achetez un contrat d'entretien GE avant que votre garantie n'expire et bénéficiez d'un rabais substantiel. Ainsi le service après-vente GE sera toujours là après expiration de la garantie.

Visitez notre site Web ou appelez-nous au **1.888.261.2133**.

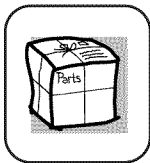

Pièces et accessoires

Ceux qui désirent réparer eux-mêmes leurs électroménagers peuvent recevoir pièces et accessoires directement à la maison (cartes VISA, MasterCard et Discover acceptées).

Les directives stipulées dans le présent manuel peuvent être effectuées par n'importe quel utilisateur. Les autres réparations doivent généralement être effectuées par un technicien qualifié. Soyez prudent, car une réparation inadéquate peut affecter le fonctionnement sécuritaire de l'appareil.

Vous trouverez dans les pages jaunes de votre annuaire le numéro du Centre de service Mabe le plus proche. Autrement, appelez-nous au 1.800.661.1616.



Contactez-nous

Si vous n'êtes pas satisfait du service après-vente dont vous avez bénéficié :

Premièrement, communiquez avec les gens qui ont réparé votre appareil.

Ensuite, si vous n'êtes toujours pas satisfait envoyez tous les détails—numéro de téléphone compris—au
Directeur, Relations avec les consommateurs, Mabe Canada Inc.
Bureau 310, 1 Factory Lane
Moncton, N.B. E1C 9M3



Inscrivez votre appareil électroménager www.electromenagersge.ca

Inscrivez votre appareil électroménager en direct, aussitôt que possible. Cela améliorera nos communications et notre service après-vente. Vous pouvez également nous envoyer par la poste le formulaire d'inscription joint à votre documentation.

Información de seguridad 46, 47

Instrucciones de operación

Los controles del refrigerador 48

Los estantes y compartimientos
del refrigerador..... 49

Cuidado y limpieza..... 50, 51

Instrucciones de instalación

Cómo instalar el soporte
de piso anti-volcaduras 59, 60

Cómo invertir el vaivén
de la puerta 54-58

Instalación del refrigerador..... 53

Preparación para
instalar el refrigerador..... 52

Solucionar problemas 61-63

Sonidos normales de la operación 61

Servicio al consumidor

Garantía..... 66

Servicio al consumidor 67

Seguridad

Operación

Instalación

Solucionar problemas

Servicio al consumidor

**Anote aquí los números de modelo
y de serie:**

No. de modelo _____

No. de serie _____

Usted los verá en una etiqueta en pared
izquierda del compartimento de alimentos
frescos.

INFORMACIONES IMPORTANTES DE SEGURIDAD. LEA PRIMERO TODAS LAS INSTRUCCIONES.

Seguridad

⚠ ¡ADVERTENCIA!

Use este aparato sólo para los fines que se describen en este Manual del propietario.



PRECAUCIONES DE SEGURIDAD

Cuando use electrodomésticos, siga las precauciones básicas de seguridad, incluyendo las siguientes:

- Antes de usarse, este refrigerador deberá estar instalado y ubicado de acuerdo con las instrucciones de instalación.
 - No permita que los niños se suban, se paren o se cuelguen de las charolas del refrigerador. Podría dañarse el refrigerador y causarles serias lesiones.
 - No toque las superficies frías del congelador cuando tenga las manos húmedas o mojadas. La piel se podría adherir a las superficies extremadamente frías.
 - No guarde ni use gasolina u otros vapores o líquidos inflamables cerca de este o cualquier otro aparato.
 - Aleje los dedos fuera de las áreas donde se puede pinchar los dedos; los espacios entre las puertas y entre las puertas y los gabinetes son necesariamente estrechos. Cierre las puertas con cuidado en la presencia de los niños.
 - Si su refrigerador tiene un dispositivo automático para hacer hielo, evite el contacto con las partes móviles del mecanismo de expulsión, o con el elemento calefactor localizado en la parte inferior del dispositivo para hacer hielo. No ponga los dedos ni las manos en el mecanismo automático para hacer hielo mientras el refrigerador esté conectado.
 - Desconecte el refrigerador antes de limpiarlo o efectuar reparaciones.
- NOTA:** Recomendamos enfáticamente encargar cualquier servicio a un personal calificado.
- El colocar el control en posición **cold (frío)** no quita la corriente del circuito de la luz.
 - No vuelva a congelar los alimentos congelados una vez que se hayan descongelado.

Operación

Instalación

⚠ ¡PELIGRO! RIESGO DE QUE UN NIÑO PUEDA QUEDAR ATRAPADO

DESHACERSE DEBIDAMENTE DE SU REFRIGERADOR

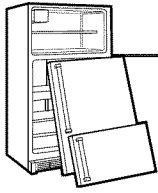

El atrapamiento y la sofocación de los niños no son un problema del pasado. Los refrigeradores abandonados son un peligro...aunque sea sólo por "pocos días." Si se deshace de su viejo refrigerador, por favor siga las instrucciones abajo para ayudarnos a prevenir algún accidente.

Antes de deshacerse de su viejo refrigerador o congelador:

- Quite las puertas.
- Deje los entrapamientos en su sitio para que los niños no se suban.

Refrigerantes

Todos los aparatos de refrigeración contienen refrigerantes, los cuales se deben retirar antes de la eliminación del producto de acuerdo con la ley federal. Si va a desechar algún aparato antiguo de refrigeración, consulte con la compañía a cargo de desechar el aparato para saber qué hacer.

Solucionar problemas

Servicio al consumidor

USO DE CABLES DE EXTENSION

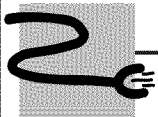

Debido a los accidentes potenciales que pudieran ocurrir bajo determinadas condiciones, se recomienda estrictamente no usar cables de extensión.

Sin embargo, si decidiera usarlos, es absolutamente necesario que sea del tipo UL trifilar para aparatos y cuente con una clavija con conexión a tierra y que el cable eléctrico sea de 15 amperios (mínimo) y 120 voltios.

⚠ ¡ADVERTENCIA!

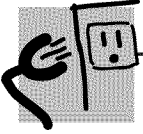

COMO CONECTAR LA ELECTRICIDAD

Bajo ninguna circunstancia debe cortar o quitar la tercera punta (tierra) de la clavija. Para su seguridad personal, este aparato deberá conectarse debidamente a tierra.

El cable eléctrico de este aparato está equipado con una clavija de tres puntas (tierra) que enchufa en un contacto estándar de pared de tres salidas (tierra) para reducir al mínimo la posibilidad de daños por un choque eléctrico con este aparato.

Haga que un electricista calificado verifique el enchufe de la pared y el circuito para asegurarse que la salida esté conectada debidamente a tierra.

Donde se disponga sólo de un contacto de pared con salida para dos puntas, es su responsabilidad personal y su obligación reemplazarlo por un contacto adecuado para tres puntas con conexión a tierra.

El refrigerador deberá conectarse siempre en su propio contacto eléctrico individual que tenga un voltaje que vaya de acuerdo con la tabla de clasificación.

Esto garantiza la mejor ejecución y evita la sobrecarga del circuito eléctrico de la casa y los daños a causa del sobrecalentamiento de los cables.

Nunca desconecte el refrigerador jalando el cable. Tome siempre firmemente la clavija y sáquela del contacto sin doblarla.

Repáre o reemplace inmediatamente todos los cables eléctricos de servicio que se hayan desgastado o dañado en alguna otra forma. No utilice cables que muestren roturas o daños por abrasión a lo largo de éste ni en la clavija o en alguno de sus extremos.

Al alejar su refrigerador de la pared, cuide que no pase sobre el cable o lo dañe.



FAVOR DE LEER Y SEGUIR CUIDADOSAMENTE LAS PRECAUCIONES DE SEGURIDAD.

GUARDE ESTAS INSTRUCCIONES

Los controles con niveles de temperaturas.



Esta unidad cuenta con controles de temperatura para los compartimentos del refrigerador y del congelador que les permiten regular la temperatura. Estos controles se encuentran ubicados en la parte superior del compartimento de alimentos frescos dentro de la puerta.

La configuración inicial de cada control de temperatura puede verse arriba. Después de instalar su refrigerador, deje pasar 2-3 horas para que se establezca a una temperatura operativa normal.

Cómo cambiar la temperatura

Para cambiar la temperatura del compartimento del refrigerador, presione el botón **Fridge Temp (Temp refrigerador)** para ajustar la temperatura de **Cold (frío)** a **Coldest (más frío)**.

Para cambiar la temperatura del compartimento del congelador, presione el botón **Freezer Temp (Temp congelador)** para ajustar la temperatura de **Cold (frío)** a **Coldest (más frío)**.

Botón para vacaciones

Con esta función el refrigerador utiliza el modo de ahorro de energía, lo que resulta útil cuando se encuentra de vacaciones, porque reduce el consumo de energía. Presione

el botón **Vacation Mode (modo vacaciones)** una vez para activarlo. Presiónelo de nuevo para desactivarlo.

Torre de aire multi-flujo

La torre de aire multi-flujo está diseñado para maximizar el control de la temperatura en los compartimentos del refrigerador y del congelador. Esta característica exclusiva especial consiste en la torre de aire a lo largo de la pared posterior del refrigerador y ventilaciones de aire detrás de los recipientes sobre la pared trasera del congelador.

Colocar alimentos enfrente de los listones de estas partes no afectará el rendimiento.

No coloque vegetales, frutas u otros elementos de congelamiento rápido cerca de las ventilaciones de rejilla. El aire frío proveniente de la ventilación puede provocar que los productos se enfríen demasiado o se congelen.

TurboFreeze™

TurboFreeze (congelamiento extra rápido) se utiliza cuando se desea congelar los alimentos rápidamente.

Presione el botón **TurboFreeze** una vez para activar esta opción. La luz indicadora se iluminará cuando se activa esta característica.

Una vez que se activa, el funcionamiento de **TurboFreeze** tarda alrededor de 3 horas. Después de las 3 horas, o si el botón **TurboFreeze** se presiona de nuevo, el compartimento del congelador volverá a la configuración original y la luz se apagará.

Sobre la alarma de la puerta

La alarma de la puerta sonará si la puerta de alimentos frescos queda abierta por más

de 60 segundos. Una vez que se cierra la puerta, el sonido para.

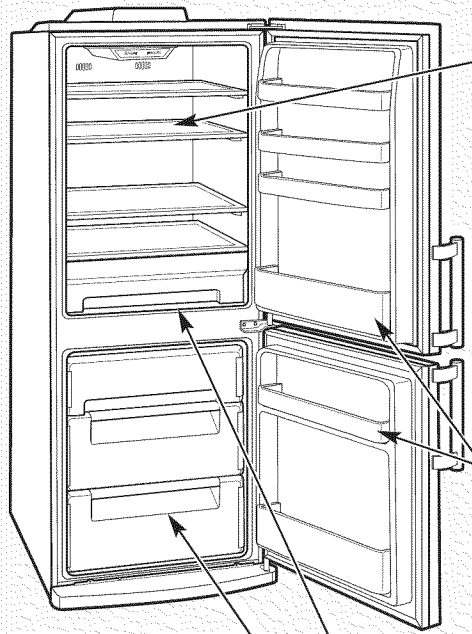

Reorganización de los estantes

Para quitar: Levante la parte frontal de la bandeja y tire de la misma hasta pasar la ubicación de **trabado**.

Para reemplazar: Incline la bandeja hacia arriba mientras la engancha en los soportes moldeados sobre los lados de la cavidad del refrigerador. Presione la bandeja para pasar la posición de **trabado**.

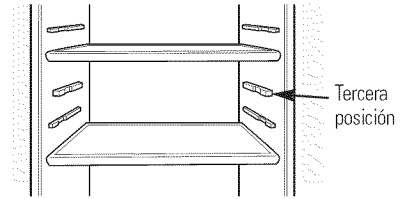

NOTA: Las bandejas no entran en la tercera posición.

Recipientes de puerta

Para quitar: Levante el recipiente hacia arriba, luego tire hacia afuera.

Para reemplazar: Enganche el recipiente en los soportes moldeados de la puerta y presione hacia abajo. Se trabará en su lugar.

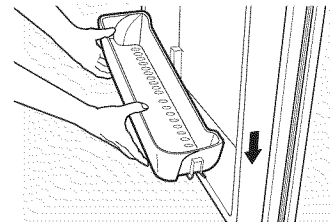

Recipientes de almacenamiento

Para quitar: Deslice el recipiente hacia afuera hasta la posición de **trabado**, levante el recipiente y pase la posición de **trabado** y quite el recipiente.

Para reemplazar: Introduzca la parte trasera del recipiente sobre la traba y deslice el recipiente en su posición.

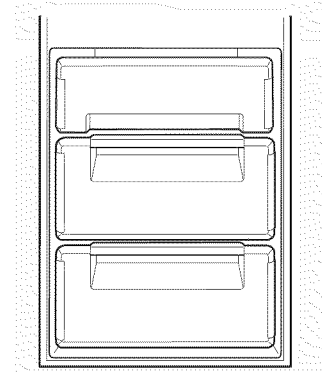

Cuidado y limpieza del refrigerador.

Seguridad

Operación

Instalación

Solucionar problemas

Servicio al consumidor

Limpiar el exterior

Las manijas de la puerta y los ornamentos.

Se limpian con un paño humedecido con una solución de detergente suave y agua. Seque con un paño suave. No use cera en las manijas de la puerta ni en los ornamentos.

No limpie el refrigerador con un paño sucio para trastes ni con un paño húmedo. Estos podrían dejar residuos que afecten a la pintura. No use estropajos, limpiadores en polvo, blanqueadores ni limpiadores que contengan blanqueador, ya que estos productos podrían rayar y desprender el acabado de pintura.

La puerta y las manijas de las puertas de acero inoxidable.

Acero inoxidable pueden ser limpiados con un paño suave embebido con agua caliente o detergente líquido. Si utiliza un detergente, asegúrese de limpiar con un paño húmedo limpio. NO utilice limpiadores abrasivos, blanqueadores, cepillos duros u otros limpiadores abrasivos sobre acero inoxidable. Esto puede provocar daños permanentes.

No utilice cera para electrodomésticos sobre el acero inoxidable.

Limpiar el interior

Para evitar olores, deje una caja abierta de bicarbonato de sodio en los compartimientos del refrigerador y del congelador.

Desconecte el refrigerador antes de limpiarlo. Si no fuera posible, exprima el exceso de humedad de la esponja o del paño cuando se limpie alrededor de botones, bombillas o controles.

Use agua caliente y una solución de bicarbonato de sodio—aproximadamente una cucharada (15 ml) de bicarbonato de sodio por cada cuarto (1 litro) de agua. Esta solución limpia y neutraliza olores. Enjuague y seque.

Después de limpiar los sellos magnéticos de las puertas, aplique una capa delgada de vaselina del lado de la bisagra. Esto ayuda a evitar que los sellos magnéticos se doblen o se peguen.

Evite limpiar los estantes de vidrio fríos con agua caliente, ya que la extrema diferencia de temperatura puede hacer que se quiebren. Maneje los estantes de vidrio con cuidado. Chocar vidrio templado puede hacer que se rompa en pedazos.

No lave partes plásticas del refrigerador en el lavaplatos.

Atrás del refrigerador

Se deberá tener cuidado al retirar el refrigerador de la pared. Todos los tipos de recubrimiento de pisos se pueden dañar, sobre todo los recubrimientos acojinados y los que tienen superficies repujadas.

Hale el refrigerador en forma recta y empuje nuevamente para devolverlo a su posición. Mover el refrigerador en dirección lateral puede causar daños al recubrimiento del piso o al refrigerador.

Al empujar el refrigerador a su lugar, asegúrese de no pasar sobre el cable eléctrico ni sobre la línea de alimentación de la máquina de hielos (en algunos modelos).

Preparación para vacaciones prolongadas

En el caso de vacaciones o ausencias prolongadas, quite los alimentos y desenchufe el refrigerador. Limpie el interior con solución de bicarbonato de una cucharada (15 ml) de bicarbonato por un cuarto (1 litro) de agua. Deje abiertas las puertas.

Si la temperatura pueda llegar al punto de congelación, haya una persona calificada para desaguar el sistema del suministro de agua para evitar daños a la propiedad causados por inundación.

En caso de mudanza

Asegure todos los elementos sueltos como parrilla de la base, entrepaños y recipientes pegándolos con cinta adhesiva en su lugar para evitar daños.

Al usar una carretilla para mover el refrigerador, no haga descansar la parte frontal o trasera del refrigerador contra la carretilla. Esto podría dañar el refrigerador. Manéjelo sólo desde los laterales del refrigerador.

Asegúrese de que el refrigerador se coloque en posición vertical durante la mudanza.

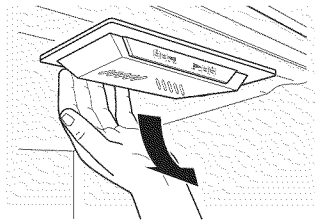

Cómo reemplazar las bombillas

Desplazar el control a la posición **Cold (frío)** no elimina la energía eléctrica dirigida al circuito de la luz.

⚠ PRECAUCIÓN:

Las bombillas podrían estar calientes.

- 1 Desconecte el refrigerador.
- 2 Las bombillas están ubicadas en la parte superior del compartimiento del refrigerador, detrás de los controles. Para retirar el protector de la luz, tome el protector por la parte posterior y hale hacia fuera para liberar las pestañas en la parte posterior.
- 3 Rote el protector hacia abajo y luego hacia delante para liberar las pestañas al frente del protector.

- 4 Después de reemplazarlo con una bombilla de electrodomésticos del mismo o de inferior voltaje, reemplace el protector.

- 5 Conecte de nuevo el refrigerador.

NOTA: Si las bombillas no se encuentran disponibles en su ferretería local, comuníquese con el servicio de atención al cliente de GE.

Instrucciones para la Instalación

Refrigerador

Modelo GBC12IAX

¿Preguntas? Llame al 800.GE.CARES (800.432.2737) o bien visite nuestra página Web: GEAppliances.com

ANTES DE INICIAR

Lea estas instrucciones completa y cuidadosamente.

- **IMPORTANTE** – Guarde estas instrucciones para uso del inspector local.
- **IMPORTANTE** – Observe todos los códigos y órdenes de ley.
- **Nota al instalador** – Asegúrese de dejar estas instrucciones con el consumidor.
- **Nota al consumidor** – Conserve estas instrucciones para referencia futura.
- **Nivel de destreza** – La instalación de este aparato requiere de destrezas mecánicas básicas.
- **Tiempo de ejecución** – Instalación del refrigerador
20 minutos
- La instalación apropiada es la responsabilidad del instalador.
- La falla del producto debido a una instalación inadecuada no está cubierta por la garantía.

HERRAMIENTAS QUE USTED PUEDE NECESITAR



Llave ajustable

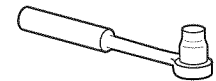

Destornillador de casquillo de 10 mm

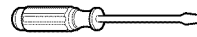

Destornillador de pala plana

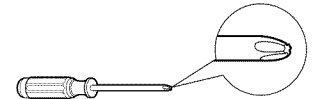

Destornillador Phillips

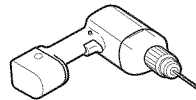

Broca de perforadora de 1/8" y perforadora eléctrica o de mano



Llave de tuercas de 5/16" o 8 mm

PREPARACIÓN

CÓMO MOVER EL REFRIGERADOR AL INTERIOR

Si el refrigerador no entra por una puerta, se pueden retirar la puerta del refrigerador o la gaveta/puerta del congelador (dependiendo del modelo).

- Para retirar la puerta del refrigerador, consulte el Paso 1 en la sección *Cómo invertir el vaivén de la puerta*.
- Para retirar la puerta del congelador, consulte los Pasos 2 y 3 en la sección *Cómo invertir el vaivén de la puerta*.

Instrucciones para la instalación

INSTALACIÓN DEL REFRIGERADOR

UBICACIÓN DEL REFRIGERADOR

- No instale el refrigerador donde la temperatura baje de 60°F (16°C) ya que no correrá con suficiente frecuencia para mantener las temperaturas apropiadas.
- No instale el refrigerador donde la temperatura suba por encima de 100°F (37°C) ya que no funcionará correctamente.
- Instálelo en un piso fuerte para que lo soporte con carga completa.

ESPACIO LIBRE

Permita el siguiente espacio para una fácil instalación, apropiada circulación del aire y conexiones eléctricas:

Costados	2" (5,08 cm)
Arriba	2" (5,08 cm)
Atrás	2" (5,08 cm)

1 CONECTE EL REFRIGERADOR

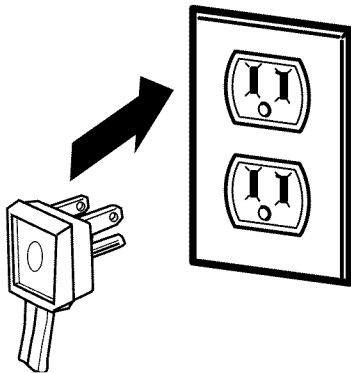

Ver la información adjunta sobre la conexión a tierra del cable eléctrico.

2 COLOQUE EL REFRIGERADOR EN SU LUGAR

Mueva el refrigerador a su destino final.

3 CÓMO NIVELAR EL REFRIGERADOR

Las patas niveladoras tienen tres propósitos:

- 1) Las patas niveladoras se ajustan para que la puerta cierre con facilidad cuando esté medio abierta. (El frente del refrigerador debería ser 1/4" [6 mm] más alto que la parte trasera.)
- 2) Las patas niveladoras se ajustan para que el refrigerador esté colocado firmemente en el piso y no tambalee.
- 3) Las patas niveladoras sirven como un freno estabilizador para sostener el refrigerador firmemente en posición durante la operación y limpieza.

Gire las patas niveladoras **en sentido de las agujas del reloj** para levantar el refrigerador, y **en contra de las agujas del reloj** para bajarlo.

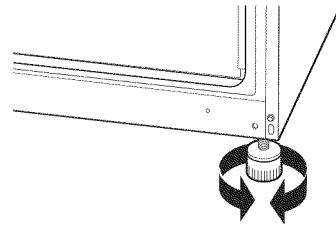

⚠ PRECAUCIÓN: Para evitar posibles lesiones personales o daños a la propiedad, las patas niveladoras deben tocar firmemente el piso.

4 INSTALE LA PLACA DE PROTECCIÓN

- A) Cambie la placa deslizante según sea necesario.
- B) Utilizando un destornillador de estrella, fije la placa de protección con los tornillos provistos.

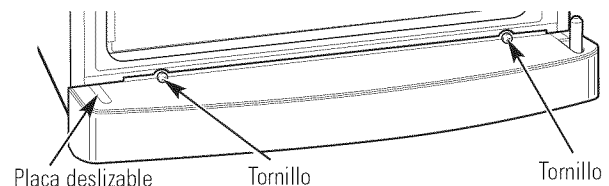

5 AJUSTE LOS CONTROLES

Ajuste los controles donde se recomienda.



Instrucciones para la instalación

CÓMO INVERTIR EL VAIVÉN DE LA PUERTA (Modelos de refrigerador de una sola puerta únicamente)

NOTAS IMPORTANTES

Al invertir el vaivén de la puerta:

- Lea las instrucciones completas antes de empezar.
- Manipule las partes con cuidado para evitar rayar la pintura.
- Coloque los tornillos según las partes a las que corresponden para evitar usarlos en el lugar incorrecto.
- Disponga de una superficie de trabajo que no raye para colocar las puertas.

IMPORTANTE: Una vez empiece, no mueva el gabinete hasta que la inversión del vaivén de la puerta no esté completa.

Estas instrucciones son para cambiar las bisagras del lado derecho al lado izquierdo—si alguna vez desea cambiar nuevamente las bisagras al lado derecho, siga estas mismas instrucciones e invierta todas las referencias de izquierda y derecha.

Desconecte el refrigerador de la toma eléctrica.

Desocupe todos los estantes de la puerta, incluyendo el compartimiento de productos lácteos.

HERRAMIENTAS NECESARIAS



Llave ajustable

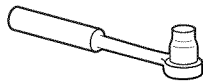

Destornillador de casquillo de 10 mm



Cinta de enmascarar



Destornillador de pala plana

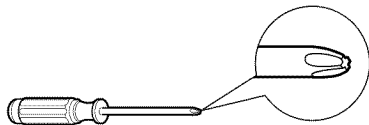

Destornillador Phillips

1 RETIRE LA PUERTA DEL REFRIGERADOR

- A** Pegue la puerta por completo con cinta.
- B** Utilizando un destornillador de estrella, quite los tornillos de la tapa de la caja de elementos electrónicos de las bridas hacia la parte trasera del refrigerador.
- C** Utilizando un destornillador de estrella, quite los tornillos de la tapa de la bisagra. Levante el frente de la tapa de la caja de elementos electrónicos para levantar la tapa de la bisagra. **NO** quite la tapa de la caja de elementos electrónicos. Habrá un arnés de cableado conectado a la tapa de la bisagra. No lo desconecte. Coloque la tapa de la bisagra sobre la parte superior del refrigerador, con cuidado de no pellizcar o dañar ningún cable.

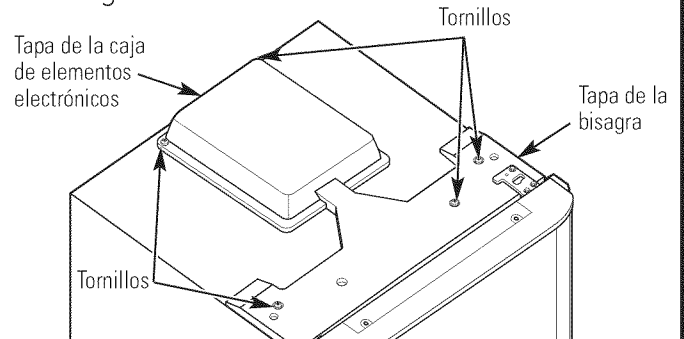

- D** Utilizando un destornillador de estrella, quite los tornillos de la tapa de la puerta. Levante la tapa y quítela de la puerta.
- E** Utilizando una llave de cubo de 10 mm, quite los tornillos hexagonales que fijan la bisagra superior. Luego levante la bisagra hacia arriba para liberarla del receptáculo de la parte superior de la puerta de alimentos frescos.

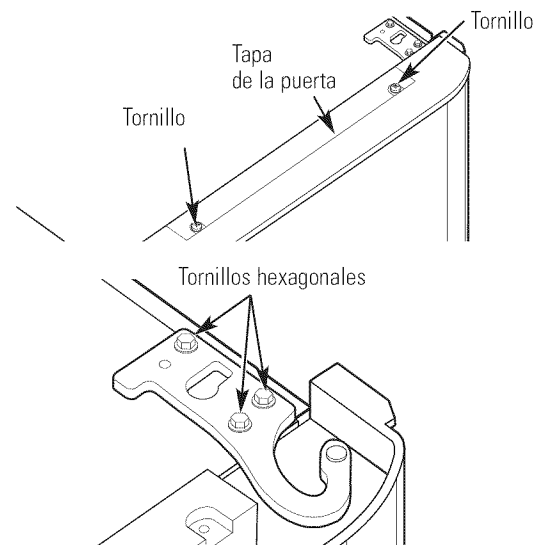

Instrucciones para la instalación

1 RETIRE LA PUERTA DEL REFRIGERADOR (CONT.)

- F** Quite la cinta e incline la puerta en sentido contrario al gabinete. Levante la puerta sacándola del perno de la bisagra central.
- G** Coloque la puerta sobre una superficie que no raye con la parte exterior hacia arriba.

NOTA: Cuando quite la puerta, preste atención a las arandelas entre la bisagra central y la parte inferior de la puerta de alimentos frescos porque pueden pegarse a la puerta. **No las pierda.**

⚠ PRECAUCIÓN: No deje caer la puerta al piso. Esto podría dañar la traba de la puerta.

2 quite la bisagra central

- A** Cierre la puerta del congelador con cinta adhesiva.
- B** Quite los tornillos hexagonales que fijan la bisagra central al gabinete utilizando una llave de cubo de 10 mm.
- C** Quite la bisagra central de la puerta del congelador.

NOTA: Cuando quite la bisagra, verifique la presencia de arandelas entre la bisagra y la puerta. **No las pierda.**

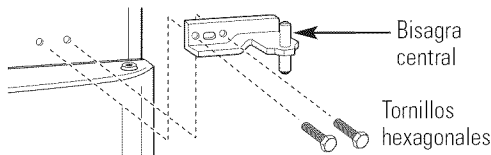

3 quite la puerta del congelador

- A** Saque la cinta y quite la puerta de la bisagra inferior.
- B** Coloque la puerta sobre una superficie que no raye con la parte exterior hacia arriba.

NOTA: Cuando quite la puerta, preste atención a las arandelas entre la bisagra inferior y la parte inferior de la puerta del congelador porque pueden pegarse a la puerta. **No las pierda.**

⚠ PRECAUCIÓN: No deje caer la puerta al piso. Esto podría dañar la traba de la puerta.

4 CAMBIE LA BISAGRA SUPERIOR

- A** Utilizando una llave ajustable o destornillador phillips, quite el perno de la bisagra y las arandelas de la parte inferior de la bisagra. Dé vuelta la bisagra y vuelva a instalar el perno de la bisagra para que quede en la parte inferior de la bisagra.
- B** Vuelva a armar la bisagra superior sobre el lado izquierdo, girando los tornillos lo suficiente para mantener la bisagra en su lugar.

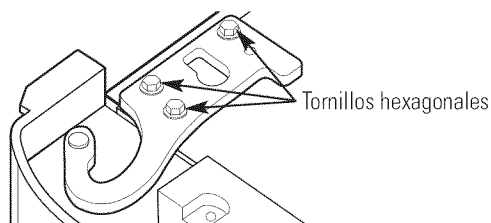

5 CAMBIE LA PLACA DE PROTECCIÓN Y LA BISAGRA INFERIOR

- A** Utilizando un destornillador de estrella, quite los tornillos que fijan la placa de protección al gabinete.
- B** Tire de la placa de protección y quítela del refrigerador.

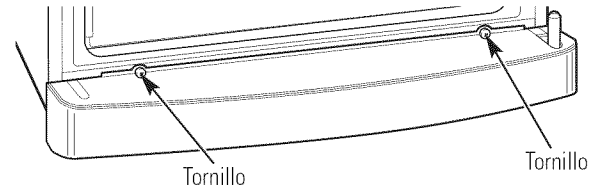

- C** Cambie la placa deslizable del lado izquierdo e instálela en el derecho.

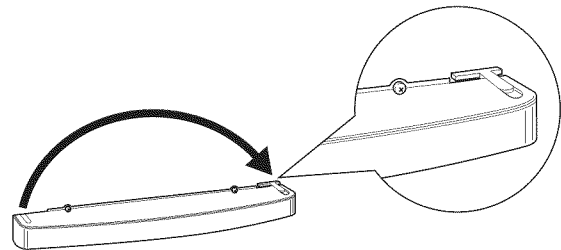

- D** Mediante una llave de cubo de 10 mm, quite los tornillos que sujetan la bisagra inferior al gabinete.
- E** Con una llave ajustable o destornillador phillips, quite el perno de la bisagra y las arandelas del lado derecho del soporte e instálelos sobre el izquierdo.

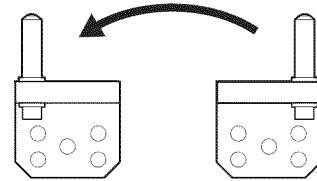

- F** Instale la bisagra inferior sobre el lado izquierdo del gabinete.

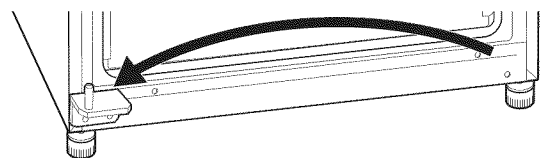

- G** Vuelva a colocar la placa de protección sobre el frente del gabinete del refrigerador. El recorte encajará alrededor del perno de la bisagra inferior.
- H** Fije la placa de protección con los tornillos quitados con anterioridad.

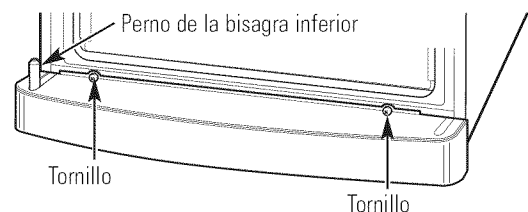

Instrucciones para la instalación

CÓMO INVERTIR EL VAIVÉN DE LA PUERTA (cont.)

6 CAMBIE LA MANIJA DE LA PUERTA DEL CONGELADOR

- A** Con un destornillador de lados finos, quite con cuidado los botones cuadrados de la manija. **NOTA:** Tenga cuidado de no rayar las superficies plásticas o de acero inoxidable.
- B** Quite los botones redondos del otro lado de la puerta. **NOTA:** Tenga cuidado de no rayar la superficie de acero inoxidable.
- C** Utilizando un destornillador de estrella, quite los tornillos de la manija.
- D** Introduzca los botones redondos dentro de los orificios del lado de la bisagra de la puerta. **NOTA:** Tenga cuidado de no rayar el acero inoxidable.
- E** Coloque la manija de la puerta sobre los orificios en el lado de la manija de la puerta. Sujétela utilizando los tornillos quitados con anterioridad.
- F** Introduzca los botones cuadrados sobre los tornillos de la manija. **NOTA:** Tenga cuidado de no rayar las superficies plásticas o de acero inoxidable.

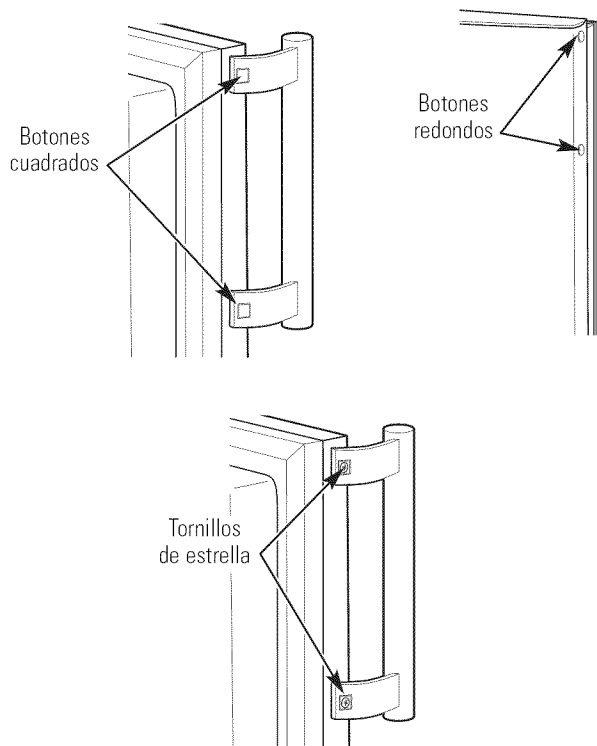

7 CAMBIE LA TRABA DE LA PUERTA DEL CONGELADOR Y BISAGRA DE CIERRE

- A** Quite la traba de la puerta del congelador del lado inferior derecho de la puerta.
- B** Quite la bisagra de cierre del lado inferior derecho de la puerta del congelador.
- C** Instale la traba de la puerta del congelador en el lado inferior izquierdo de la puerta del congelador.
- D** Instale la bisagra de cierre en el lado inferior izquierdo de la puerta del congelador.

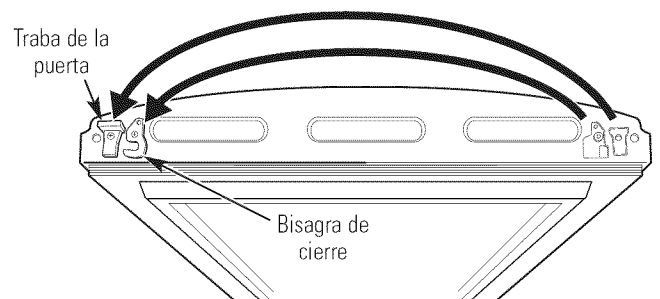

- E** Utilizando un destornillador plano, quite la tapa de orificio del lado superior izquierdo de la puerta del congelador. **NOTA:** Tenga cuidado de no rayar las superficies plásticas o de acero inoxidable.
- F** Instale la tapa de orificio en el lado superior derecho de la puerta del congelador.

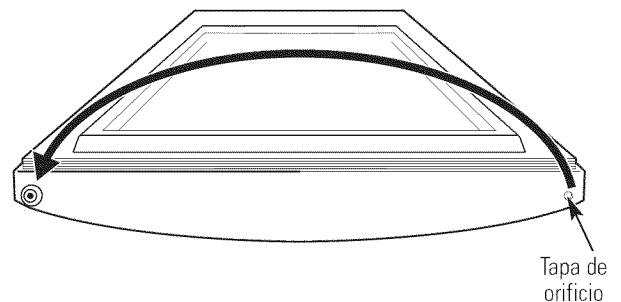

Instrucciones para la instalación

8 COLOQUE LA PUERTA DEL CONGELADOR

- A** Utilizando un destornillador de lados finos, destrabe el botón de la bisagra central del gabinete. Tenga cuidado de no rayar la superficie.
- B** Instale el botón de la bisagra central en el lado derecho del gabinete donde se quitó el soporte de la bisagra.



- C** Asegúrese que las arandelas estén en su lugar en el perno inferior de la bisagra. Coloque la puerta del congelador en la bisagra inferior.
- D** Cierre la puerta y fjela con cinta adhesiva.

9 INSTALE LA BISAGRA CENTRAL

- A** Introduzca el perno en la parte inferior de la bisagra central dentro de la puerta del congelador sobre el lado izquierdo con la parte trasera del soporte contra el gabinete. El soporte de la bisagra tendrá que invertirse para esta instalación. Con los tornillos quitados previamente, sujete la bisagra al gabinete.
- B** Quite la cinta que sostiene la puerta cerrada.

⚠ PRECAUCIÓN: Cuando se arma correctamente, la bisagra queda firme contra el gabinete.

ATENCIÓN: Los tornillos deben ajustarse bien. Gire los tornillos hasta que queden firmes. Luego ajuste los tornillos con 1/2 vuelta como mínimo utilizando ambas manos.

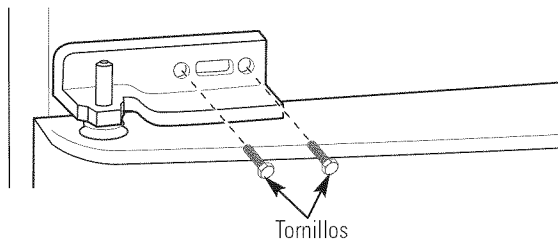

10 CAMBIE LA MANIJA DE LA PUERTA DE ALIMENTOS FRESCOS

- A** Con un destornillador de lados finos, quite con cuidado los botones cuadrados de la manija.
NOTA: Tenga cuidado de no rayar las superficies plásticas o de acero inoxidable.
- B** Quite los botones redondos del otro lado de la puerta. **NOTA:** Tenga cuidado de no rayar la superficie de acero inoxidable.
- C** Utilizando un destornillador de estrella, quite los tornillos de la manija.
- D** Introduzca los botones redondos dentro de los orificios sobre el lado de la bisagra de la puerta. **NOTA:** Tenga cuidado de no rayar el acero inoxidable.
- E** Coloque la manija de la puerta sobre los orificios sobre el lado de la manija de la puerta. Sujétela utilizando los tornillos quitados con anterioridad.
- F** Introduzca los botones cuadrados sobre los tornillos de la manija. **NOTA:** Tenga cuidado de no rayar las superficies plásticas o de acero inoxidable.

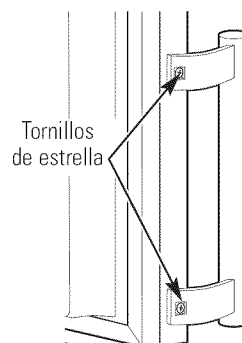
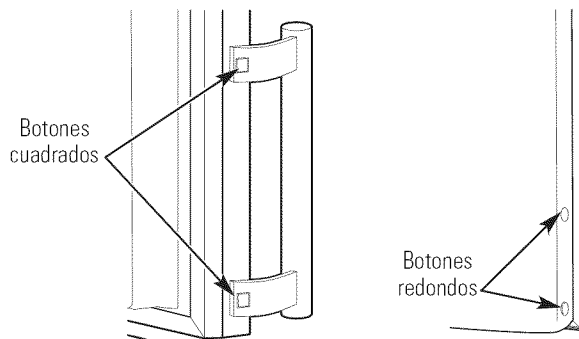

Instrucciones para la instalación

CÓMO INVERTIR EL VAIVÉN DE LA PUERTA (cont.)

11 CAMBIE LA TRABA DE LA PUERTA DE ALIMENTOS FRESCOS Y LAS TAPAS DE ORIFICIO

- A** Quite la traba de la puerta de alimentos frescos del lado inferior derecho de la puerta.
- B** Quite la tapa de orificio del lado inferior derecho de la puerta de alimentos frescos.
- C** Instale la traba de la puerta de alimentos frescos en el lado inferior izquierdo de la puerta.
- D** Instale la tapa de orificio en el lado inferior izquierdo de la puerta de alimentos frescos.

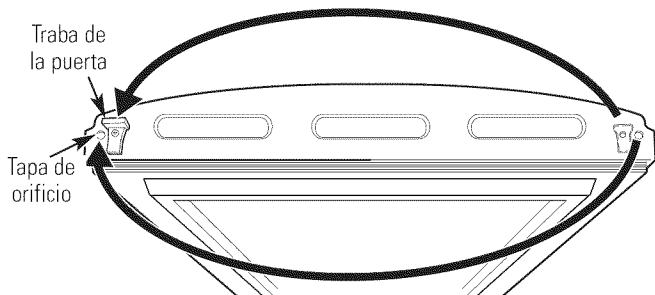

12 COLOQUE LA PUERTA DE ALIMENTOS FRESCOS

- A** Coloque la puerta de alimentos frescos en la bisagra central sobre el perno.
- B** Mientras sostiene la puerta en su lugar, levante la bisagra superior e introduzca el perno superior dentro del orificio de la puerta. Cierre la puerta.
- C** Alinee la puerta del congelador con la puerta de alimentos frescos para que el espacio entre ellas se encuentre equilibrado.
- D** Ajuste los tornillos de la bisagra superior girándolos hasta que queden firmes. Luego gire los tornillos 1/2 vuelta como mínimo utilizando ambas manos.

13 INSTALE LA CUBIERTA DE LA PUERTA

- A** Quite la tapa de la parte inferior de la cubierta de la puerta con un destornillador de lados finos.

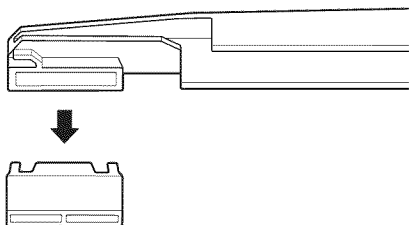

- B** Instale la tapa dentro del lado derecho de la cubierta de la puerta.

13 INSTALE LA CUBIERTA DE LA PUERTA (CONT.)

- C** Coloque la cubierta superior sobre la parte superior del cajón de alimentos frescos.
- D** Utilizando los tornillos quitados previamente, asegure la cubierta superior dentro de la puerta de alimentos frescos, cubriendo el extremo de la bisagra.

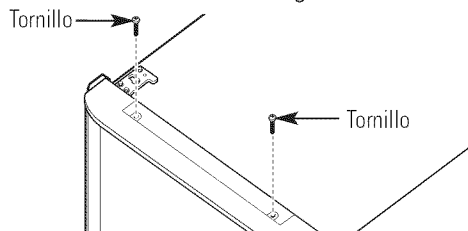

14 INSTALE LA TAPA DE LA BISAGRA Y LA TAPA DE LA CAJA DE ELEMENTOS ELECTRÓNICOS

- A** Quite la lengüeta del lado izquierdo de la tapa de la bisagra.
- B** Instale la lengüeta dentro del lado derecho de la tapa de la bisagra.

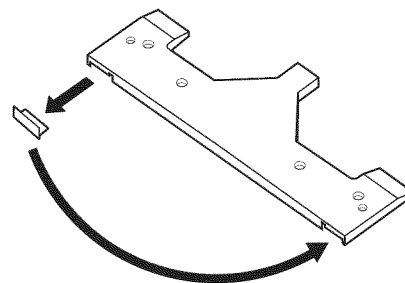

- C** Levante la tapa de la caja de elementos electrónicos y coloque la mitad de la tapa de la bisagra sobre los arneses de cableado y bajo el extremo de la tapa de la caja de elementos electrónicos. **NOTA:** Tenga cuidado de no pellizcar el cableado.
- D** Utilizando los tornillos quitados previamente, sujete la tapa de la bisagra al gabinete.
- E** Utilizando los tornillos quitados previamente, sujete la tapa de la caja de elementos electrónicos al gabinete.

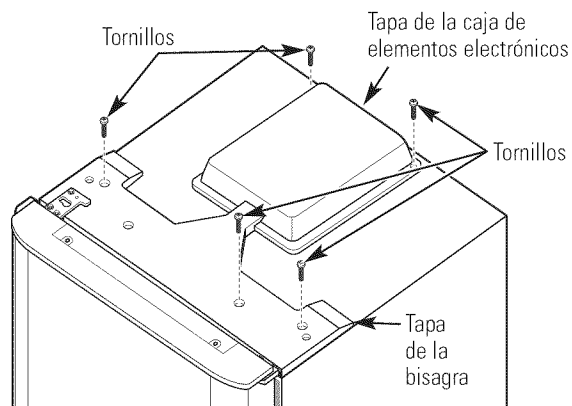

Instrucciones para la instalación

CÓMO INSTALAR EL SOPORTE DE PISO ANTI-VOLCADURAS

⚠ ADVERTENCIA



En ciertas circunstancias, este refrigerador puede inclinarse hacia adelante.

Pueden provocarse lesiones personales.

Instale el soporte anti-volcaduras incluido con este refrigerador.

1 MIDA LA APERTURA DEL GABINETE DISPONIBLE EN RELACIÓN AL ANCHO DEL REFRIGERADOR

Mida el ancho de la apertura del gabinete donde se colocará el refrigerador, W.

Tenga en cuenta cualquier saliente de la mesada, el grosor del zócalo y cualquier espacio deseado. El ancho, W, no debe ser menor a las 28 pulgadas. El refrigerador deberá colocarse aproximadamente en la mitad de esta apertura.

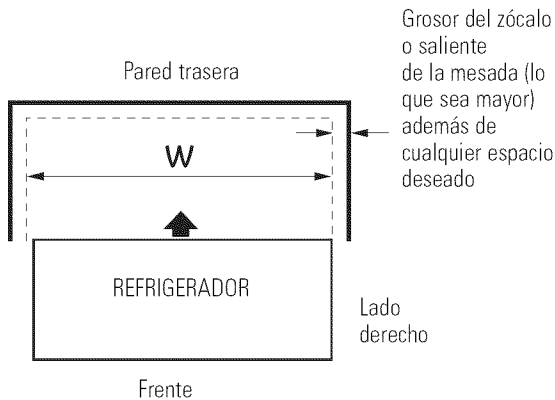

2 CÓMO UBICAR EL SOPORTE DE PISO ANTI-VOLCADURAS

A Coloque la plantilla de ubicación del soporte de piso anti-volcaduras (incluida en el kit anti-volcaduras) sobre el piso contra la pared trasera, dentro de W, alineada con la ubicación deseada del lado derecho del refrigerador (ver Figura 1).

Figura 1 – Perspectiva general de la instalación

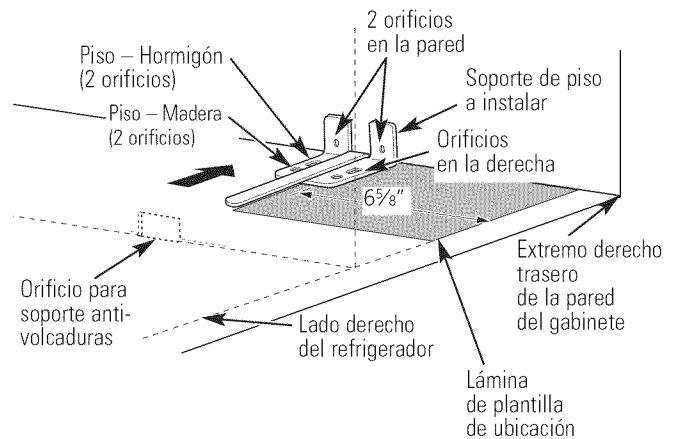

B Coloque el soporte de piso anti-volcaduras sobre la plantilla de ubicación con los orificios de piso derechos alineados con los orificios de piso indicados en la lámina de plantilla, aproximadamente $6\frac{5}{8}$ desde el extremo de la lámina o el lado derecho del refrigerador.

C Sostenga en posición y utilice el soporte de piso anti-volcaduras como una plantilla para marcar los orificios en base a su configuración y tipo de construcción, como puede verse en el Paso 3. Marque las ubicaciones de los orificios con un lápiz, clavo o punzón.

NOTA: Se REQUIERE utilizar por lo menos 2 tornillos para montar el soporte de piso (uno en cada lado del soporte de piso anti-volcaduras). Los dos deben encontrarse en la pared o en el piso. La figura 2 indica todas las configuraciones de montaje aceptables para tornillos. Identifique los orificios de tornillos en el soporte anti-volcaduras para su configuración.

Instrucciones para la instalación

CÓMO INSTALAR EL SOPORTE DE PISO ANTI-VOLCADURAS (cont.)

2 CÓMO UBICAR EL SOPORTE DE PISO ANTI-VOLCADURAS (cont.)

Figura 2 – Ubicaciones de tornillos aceptables

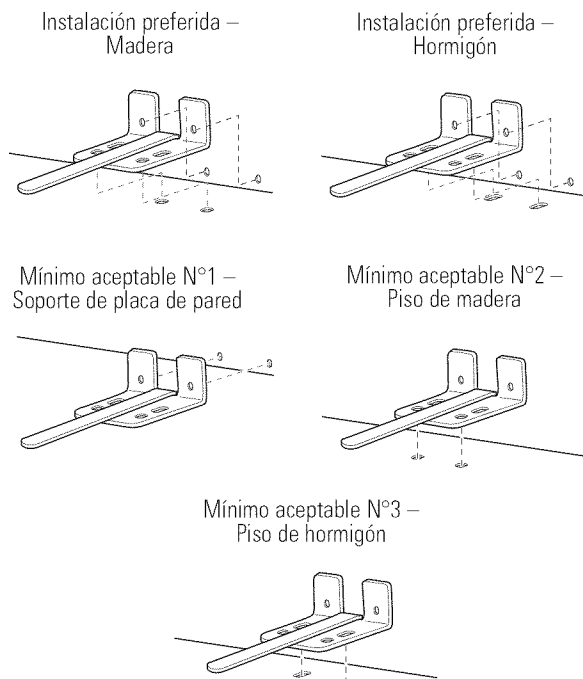

3 INSTALACIÓN DE SOPORTE ANTI-VOLCADURAS

- A** Construcción de pared y piso de MADERA:
- Perfore la cantidad apropiada de orificios piloto de 1/8" en el centro de cada orificio de soporte de piso que se está usando (puede usarse un clavo o punzón si no cuenta con una perforadora) Y quite la plantilla de ubicación del piso.
 - Instale el soporte de piso anti-volcaduras ajustando bien los 2, o preferentemente 4, tornillos #10-16 de cabeza hexagonal en su lugar, como puede verse en la Figura 3.

Figura 3 – Conexión a la pared y piso

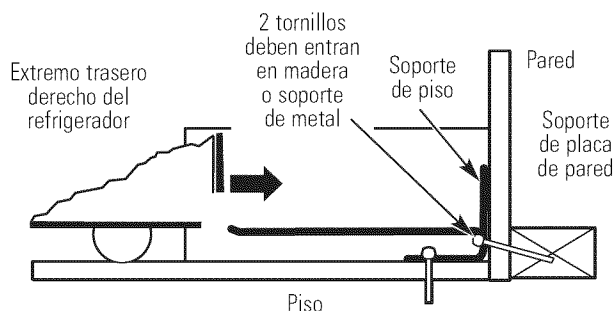

- B** Construcción de pared y piso de HORMIGÓN:
- Anclajes requeridos (no incluidos):
 - 4 por cada perno de fijación de 1/4" x 1-1/2"
 - 4 por cada anclaje de manguito de 1/2" de diámetro externo
 - Perfore los orificios del tamaño recomendado para anclajes en hormigón en el centro de los orificios marcados en el Paso 2.

- C** Construcción de pared de MADERA y piso de CERÁMICA:
- Para este caso especial, ubique los 2 orificios de pared identificados en la Fig. 1. Perfore un orificio piloto de 1/8" en ángulo (aprox. como puede verse en la Fig. 3) en el centro de cada orificio.
 - Instale el soporte de piso anti-volcaduras utilizando la instalación mínima aceptable #1, como puede verse en la Fig. 2.

4 CÓMO COLOCAR EL REFRIGERADOR PARA ACCIONAR LOS SOPORTES DE PISO ANTI-VOLCADURAS

- A** Antes de colocar el refrigerador en su lugar, conecte el cable de energía en el tomacorriente y conecte la línea de agua (si corresponde). Controle la presencia de pérdidas.
- B** Ubique el lado derecho del refrigerador y mueva hacia atrás aproximadamente alineado con el lado derecho de la apertura del gabinete, W. Esto debe posicionar el soporte de piso anti-volcaduras para poder conectar el orificio anti-volcaduras en la parte trasera del refrigerador.
- C** Con cuidado, deslice el refrigerador dentro de la apertura del gabinete hasta que se detenga por completo. Verifique que el frente del refrigerador esté alineado con la parte frontal del gabinete. Si no es así, balancee suavemente el refrigerador de adelante a atrás hasta que se enganche y usted note que el refrigerador está completamente apoyado contra la pared trasera.
- D** OPCIONAL: Ajuste la pata niveladora delantera para enganchar por completo los soportes anti-volcaduras traseros, mientras también alinea el frente del refrigerador con la parte frontal del gabinete.

NOTA:

Si separa el refrigerador de la pared por cualquier razón, asegúrese de que el soporte de piso anti-volcaduras esté enganchado cuando se vuelva a colocar el refrigerador contra la pared.



Los refrigeradores más nuevos producen sonidos diferentes a los modelos más antiguos. Los refrigeradores modernos tienen más funciones y usan tecnología más reciente.

¿Usted escucha lo que yo escucho? Estos sonidos son normales.

**HMMMM...
WHOOSH....**

- El nuevo compresor de alta eficiencia puede funcionar más rápido y durar más que el de su refrigerador anterior y puede escuchar un zumbido de tono alto o un sonido pulsante mientras opera.
- Puede escuchar un sonido de soplido cuando las puertas se cierran. Esto se debe a que la presión se está estabilizando dentro del refrigerador.

¡WHIR!



- Puede escuchar los ventiladores moviéndose a gran velocidad. Esto pasa cuando el refrigerador se conecta por primera vez, cuando las puertas se abren frecuentemente o cuando se guarda gran cantidad de alimentos en el refrigerador o en los compartimientos del congelador. Los ventiladores están ayudando a mantener las temperaturas correctas.
- Los ventiladores cambian la velocidad para suministrar enfriamiento óptimo y ahorrar energía.

**CHASQUIDOS,
ESTALLIDOS, CRUJIDO**

- Puede escuchar sonidos como de crujido o estallidos cuando el refrigerador se conecta por primera vez. Esto pasa a medida que el refrigerador se enfría hasta la temperatura correcta.
- El control del congelador produce un chasquido cuando el compresor inicia o para.
- El reloj del descongelador produce un chasquido al iniciar y terminar el ciclo de descongelación.
- Expansión y contracción de las bobinas durante o después del ciclo de descongelación puede causar sonidos como de crujido o estallidos.

SONIDOS DE AGUA



- El fluido del refrigerante a través de las bobinas puede producir un sonido de borboteo como de agua hirviendo.
- El agua que cae en el calentador de descongelación puede causar un chisporroteo, estallido o zumbido durante el ciclo de descongelación.
- Un ruido de agua cayendo se puede escuchar durante el ciclo de descongelación a medida que el hielo se derrite del evaporador y fluye hacia la bandeja de drenaje.
- El cierre de las puertas puede producir un sonido de gorgoteo debido a la estabilización de la presión.

Seguridad

Operación

Instalación

Solucionar problemas

Servicio al consumidor

Antes de solicitar un servicio...



Solucionar problemas
¡Ahorre tiempo y dinero! Revise las tablas en las siguientes páginas y tal vez no necesitará de solicitar un servicio.

Seguridad

Operación

Instalación

Solucionar problemas

Servicio al consumidor

Problema	Causas Posibles	Qué hacer
El refrigerador no funciona	Refrigerador en ciclo de descongelar.	• Espere 30 minutos para que la descongelación se termine.
	El refrigerador esté desconectado.	• Empuje la clavija completamente en el enchufe.
	Fusible fundido/interruptor de circuito roto.	• Reemplace el fusible o reajuste el interruptor.
Vibraciones o sacudidas (una vibración ligera es normal)	Las patas niveladoras requieren un ajuste.	• Vea <i>Cómo nivelar el refrigerador</i> .
El motor opera durante periodos prolongados o se arranca y se para con frecuencia. (Refrigeradores modernos con más espacio de almacenamiento y un congelador más grande requieren más tiempo de operación. Se arrancan y se paran a menudo para mantener temperaturas uniformes.)	Es normal cuando el refrigerador es recién instalado en su casa.	• Espere 24 horas para que el refrigerador se enfríe completamente.
	Ocurre cuando hay largas cantidades de alimentos en el refrigerador.	• Eso es normal.
	Se dejó abierta la puerta.	• Revise si un paquete mantiene la puerta abierta.
	Clima caluroso o aperturas frecuentes de la puerta.	• Eso es normal.
	Controles de temperatura ajustados al punto más frío.	• Vea <i>Los controles</i> .
	Rejilla y condensador requieren de limpieza.	• Vea <i>Cuidado y limpieza</i> .
	Se ha activado la función TurboFreeze (congelamiento extra rápido).	• Esto es normal cuando la función TurboFreeze está activada. Ver <i>Sobre TurboFreeze</i> para más información.
Compartimiento del refrigerador o congelador demasiado cálido	El control de temperatura no se fijó bastante frío.	• Vea <i>Los controles</i> .
	Clima caluroso o aperturas frecuentes de la puerta.	• Fije el control de temperatura un paso más frío. Vea <i>Los controles</i> .
	Se dejó abierta la puerta.	• Revise si hay un paquete que mantiene la puerta abierta.
Escarcha o cristales de hielo en alimentos congelados (escarcha en paquete es normal)	Se dejó abierta la puerta.	• Revise si hay un paquete que mantiene la puerta abierta.
	La puerta se abre con frecuencia o por mucho tiempo.	
Los cubos tienen mal olor/sabor	Alimentos transmitiendo olor/sabor a los cubos.	• Envuelva bien los alimentos.
	El interior del refrigerador requiere limpieza.	• Vea <i>Cuidado y limpieza</i> .
Formación lenta del hielo	Se dejó abierta la puerta.	• Revise si hay un paquete que mantiene la puerta abierta.
	El control de temperatura no es bastante frío.	• Vea <i>Los controles</i> .
El refrigerador huele	Alimentos transmitiendo olores al refrigerador.	• Alimentos con olores fuertes deben estar tapados. • Guarde una caja de bicarbonato de sodio en el refrigerador; cámbiela cada tres meses.
	El interior requiere limpieza.	• Vea <i>Cuidado y limpieza</i> .

Problema	Causas Posibles	Qué hacer
Se forma humedad en la superficie del refrigerador	No es extraño durante periodos de alta humedad.	<ul style="list-style-type: none"> • Seque la superficie con un paño suave y ajuste el control del refrigerador una marca más hacia lo frío.
Humedad se forma al interior (en clima húmedo, el aire lleva la humedad al refrigerador cuando las puertas se abren)	Abrir la puerta con mucha frecuencia o por mucho tiempo.	
La luz del compartimiento del refrigerador no funciona	No hay corriente en el toma corriente.	<ul style="list-style-type: none"> • Reemplace el fusible o vuelva a iniciar el interruptor.
	Bombilla quemada o suelta.	<ul style="list-style-type: none"> • Consulte la sección <i>Cómo reemplazar la bombilla</i>.
Aire caliente de la parte de abajo del refrigerador	Motor de enfriamiento normal del flujo del aire. En el proceso de refrigeración, es normal que salga calor de la parte inferior del refrigerador. Algunas cubiertas de piso son sensibles y se decolorarán ante estas temperaturas normales y seguras.	
Congelamiento de alimentos en el refrigerador	Los alimentos están muy cercanos al ventilador en la parte posterior del refrigerador.	<ul style="list-style-type: none"> • Mueva los alimentos lejos del ventilador (cerca de los controles).
	El control del refrigerador está en un nivel demasiado frío.	<ul style="list-style-type: none"> • Mueva el control del refrigerador a una temperatura menos fría un incremento a la vez.
Brillo color rojo en el congelador	El calentador de descongelación está encendido.	<ul style="list-style-type: none"> • Esto es normal.
La puerta no se cierra sola	Las patas niveladoras necesitan ajuste.	<ul style="list-style-type: none"> • Consulte la sección <i>Instalación del refrigerador</i>.
La puerta del congelador se abre cuando la puerta del refrigerador está cerrada	Esto es normal si después de abrirse, la puerta del congelador se cierra sola.	<ul style="list-style-type: none"> • Esto indica que hay un buen sellante en la puerta del congelador. Si la puerta del congelador no se cierra automáticamente después de abrirse, entonces consulte la sección anterior, Problema: <i>La puerta del refrigerador no se cierra sola</i>.
La manija está floja / la manija tiene una brecha	La manija debe ajustarse.	<ul style="list-style-type: none"> • Ver las secciones <i>Cómo sujetar la manija de la puerta de alimentos frescos</i> y <i>Cómo sujetar la manija del congelador</i> para información más detallada.
El refrigerador emite un sonido	Esto es la alarma de la puerta.	<ul style="list-style-type: none"> • Cierre la puerta.

Servicio al consumidor	Solucionar problemas	Instalación	Operación	Seguridad
------------------------	----------------------	-------------	-----------	-----------

Notas.

Seguridad

Operación

Instalación

Solucionar problemas

Servicio al consumidor

Garantía del Refrigerador.

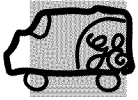

Todos los servicios de garantía los proporcionan nuestros Centros de Reparación de Fábrica o nuestros técnicos Customer Care® autorizados. Para concertar una cita de reparación, en línea, visite nos al GEAppliances.com, o llame al 800.GE.CARES (800.432.2737). Cuando llame para solicitar servicio, por favor tenga a mano el número de serie y el número de modelo.

Grape aquí su recibo. Se requiere facilitar prueba de la fecha de compra original para obtener un servicio bajo la garantía.

Por el período de: GE reemplazará:

Un año

A partir de la fecha de la compra original

Cualquier parte del refrigerador que falle debido a defectos en los materiales o en la fabricación. Durante esta **garantía limitada de un año**, GE también proporcionará, **sin costo alguno**, toda la mano de obra y el servicio relacionado—para reemplazar partes defectuosas.

Treinta días

A partir de la fecha de compra original del refrigerador

Cualquier parte del cartucho de filtro de agua que falle debido a defectos en los materiales o manufactura. Durante esta **garantía limitada de treinta días**, GE también proporcionará **sin costo**, un cartucho de filtro de agua de repuesto.

Lo que GE no cubrirá:

- Viajes de servicio a su hogar para enseñarle cómo usar el producto.
- Instalación o entrega inapropiada, o mantenimiento impropio.
- Fallas del producto si hay abuso, mal uso, o uso para otros propósitos que los propuestos, o uso para fines comerciales.
- Pérdida de alimentos por averías.
- Causar daños después de la entrega.
- Reemplazo de fusibles de su hogar o reajuste de interruptores de circuito.
- Reemplazo del cartucho del filtro para agua, si incluidos, debido a presión de agua afuera de los límites de operación especificados o sedimento excesivo en el suministro de agua.
- Reemplazo de las bombillas, si incluidos, o los filtros de agua, si incluidos.
- Daño al producto causado por accidente, fuego, inundaciones, o actos de Dios.
- Daño incidental o consecuencial causado por posibles defectos con el aparato.
- Producto no accesible para facilitar el servicio requerido.

EXCLUSIÓN DE GARANTÍAS IMPLÍCITAS—Su único y exclusivo derecho es la reparación del producto, tal y como se indica en esta Garantía limitada. Cualquier garantía implícita, incluyendo las garantías implícitas de comerciabilidad o adecuación para un fin determinado, están limitadas a un año o el período de tiempo más breve permitido por la ley.

Esta garantía se extiende al comprador original y cualquier comprador posterior de productos comprados para uso residencial dentro de Estados Unidos. Si el producto está situado en un área que no dispone de servicio por parte de un proveedor de servicio autorizado de GE, podría tener que hacerse cargo de los costes de envío o bien podría solicitársele que lleve el producto a una centro de servicio de GE autorizado para realizar la reparación. En Alaska, la garantía excluye el costo de envío o las visitas de servicio a su casa.

Algunos estados no permiten la exclusión o las limitaciones de daños incidentales o consecuenciales. Esta garantía da derechos legales específicos, y usted podría tener otros derechos que variarán de estado a estado. Para saber cuáles son sus derechos legales, consulte a la oficina de asuntos del consumidor local o la oficina del Attorney General en su localidad.

Garante: General Electric Company. Louisville, KY 40225

Servicio al consumidor.



Página Web de GE Appliances

GEAppliances.com

¿Tiene alguna pregunta sobre su electrodoméstico? ¡Pruebe la página Web de GE Appliances 24 horas al día, cualquier día del año! Para mayor conveniencia y servicio más rápido, ya puede descargar los Manuales de los Propietarios, pedir piezas o incluso hacer una cita en línea para que vengan a realizar una reparación.

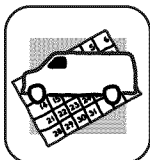

Solicite una reparación

GEAppliances.com

El servicio de expertos GE está a tan sólo un paso de su puerta. ¡Entre en línea y solicite su reparación cuando le venga bien cualquier día del año! O llame al 800.GE.CARES (800.432.2737) durante horas normales de oficina.

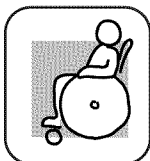

Real Life Design Studio (Estudio de diseño para la vida real)

GEAppliances.com

GE apoya el concepto de Diseño Universal—productos, servicios y ambientes que pueden usar gente de todas las edades, tamaños y capacidades. Reconocemos la necesidad de diseñar para una gran gama de habilidades y dificultades físicas y mentales. Para más detalles sobre las aplicaciones de GE Diseño Universal, incluyendo ideas de diseño para la cocina para personas con discapacidades, mire nuestra página Web hoy mismo. Para personas con dificultades auditivas, favor de llamar al 800.TDD.GEAC (800.833.4322).



Garantías ampliadas

GEAppliances.com

Compre una garantía ampliada y obtenga detalles sobre descuentos especiales disponibles mientras su garantía está aún activa. Puede comprarla en línea en cualquier momento, o llamar al 800.626.2224 durante horas normales de oficina. GE Consumer Home Services estará aún ahí cuando su garantía termine.

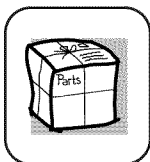

Piezas y accesorios

GEAppliances.com

Aquellos individuos con la calificación necesaria para reparar sus propios electrodomésticos pueden pedir que se les manden las piezas o accesorios directamente a sus hogares (aceptamos las tarjetas VISA, MasterCard y Discover). Haga su pedido en línea hoy, 24 horas cada día o llamar por teléfono al 800.626.2002 durante horas normales de oficina.

Las instrucciones descritas en este manual cubren los procedimientos a seguir por cualquier usuario. Cualquier otra reparación debería, por regla general, referirse a personal calificado autorizado. Debe ejercerse precaución ya que las reparaciones incorrectas pueden causar condiciones de funcionamiento inseguras.



Póngase en contacto con nosotros

GEAppliances.com

Si no está satisfecho con el servicio que recibe de GE, póngase en contacto con nosotros en nuestra página Web indicando todos los detalles así como su número de teléfono o escríbanos a:

General Manager, Customer Relations
GE Appliances, Appliance Park
Louisville, KY 40225



Registre su electrodoméstico

GEAppliances.com

¡Registre su nuevo electrodoméstico en línea—cuando usted prefiera! El registrar su producto a tiempo le proporcionará, si surgiera la necesidad, una mejor comunicación y un servicio más rápido bajo los términos de su garantía. También puede enviar su tarjeta de registro pre-impresa que se incluye en el material de embalaje.

Consumer Support.



GE Appliances Website

GEAppliances.com

Have a question or need assistance with your appliance? Try the GE Appliances Website 24 hours a day, any day of the year! For greater convenience and faster service, you can now download Owner's Manuals, order parts or even schedule service on-line.

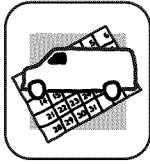

Schedule Service

GEAppliances.com

Expert GE repair service is only one step away from your door. Get on-line and schedule your service at your convenience any day of the year! Or call 800.GE.CARES (800.432.2737) during normal business hours.

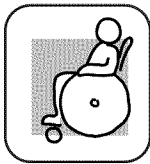

Real Life Design Studio

GEAppliances.com

GE supports the Universal Design concept—products, services and environments that can be used by people of all ages, sizes and capabilities. We recognize the need to design for a wide range of physical and mental abilities and impairments. For details of GE's Universal Design applications, including kitchen design ideas for people with disabilities, check out our Website today. For the hearing impaired, please call 800.TDD.GEAC (800.833.4322).



Extended Warranties

GEAppliances.com

Purchase a GE extended warranty and learn about special discounts that are available while your warranty is still in effect. You can purchase it on-line anytime, or call 800.626.2224 during normal business hours. GE Consumer Home Services will still be there after your warranty expires.

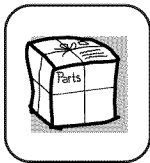

Parts and Accessories

GEAppliances.com

Individuals qualified to service their own appliances can have parts or accessories sent directly to their homes (VISA, MasterCard and Discover cards are accepted). Order on-line today, 24 hours every day or by phone at 800.626.2002 during normal business hours.

Instructions contained in this manual cover procedures to be performed by any user. Other servicing generally should be referred to qualified service personnel. Caution must be exercised, since improper servicing may cause unsafe operation.



Contact Us

GEAppliances.com

If you are not satisfied with the service you receive from GE, contact us on our Website with all the details including your phone number, or write to:

General Manager, Customer Relations
GE Appliances, Appliance Park
Louisville, KY 40225



Register Your Appliance

GEAppliances.com

Register your new appliance on-line—at your convenience! Timely product registration will allow for enhanced communication and prompt service under the terms of your warranty, should the need arise. You may also mail in the pre-printed registration card included in the packing material.