

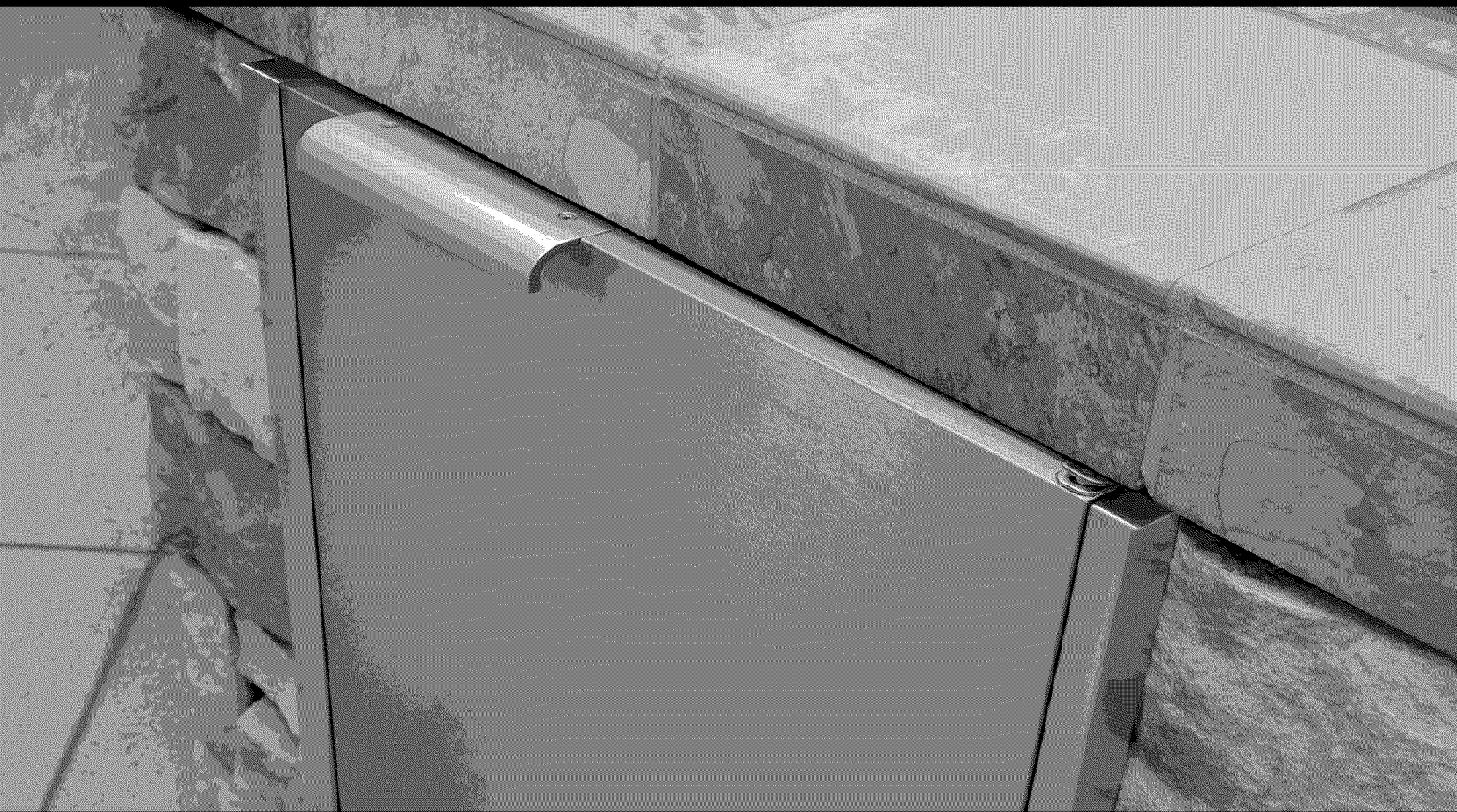

OUTDOOR REFRIGERATOR AND BEER DISPENSER

Use and Care and Installation Guide



MODELS:
RF24R
RF24T



A MESSAGE TO OUR CUSTOMERS

Thank you for selecting this DCS Outdoor Refrigerator/Beer Dispenser. Because of these appliances' unique features we have developed this Use and Care and Installation Guide. It contains valuable information on how to properly install, operate and maintain your new appliance for years of safe and enjoyable operation.

To help serve you better, please **fill out and submit your Product Registration by visiting our website at www.dcsappliances.com** and selecting "Customer Care" on the home page and then select "Product Registration". In addition, keep this guide handy, as it will help answer questions that may arise as you use your new appliance.

For your convenience, product questions can be answered by a DCS Customer Care Representative at 1-888-936-7872, or email: customer.care@fisherpaykel.com.

NOTE: Please write the Model, Code, and Serial Number on this page for references (the serial plate is located on the upper left side, inner wall).

MODEL NUMBER _____ CODE _____ SERIAL NUMBER _____

NOTE: Inspect the product to verify that there is no shipping damage. If any damage is detected, call the shipper and initiate a damage claim. DCS by Fisher & Paykel is not responsible for shipping damage.

DO NOT discard any packing material (box, pallet, straps) until the unit has been inspected.

PLEASE RETAIN THIS MANUAL FOR FUTURE REFERENCE.

TABLE OF CONTENTS

SAFETY PRACTICES AND PRECAUTIONS	3
INSTALLATION - ESSENTIAL REQUIREMENTS	4
INSTALLATION	
Electrical connection	5
How to install your outdoor refrigerator/beer dispenser	6-7
How to install your outdoor beer dispenser components	8-11
Tapping procedures	12
USING THE REFRIDGERATOR/BEER DISPENSER	13-14
CARE AND MAINTENANCE	
How to clean and maintain your unit	15
Replace interior light bulb	16
Things to remember	16
Energy saving tips	16
MOVING OR STORING YOUR REFRIGERATOR	17
TROUBLESHOOTING	18-19
SERVICE	20
WARRANTY	21-22

SAFETY PRACTICES & PRECAUTIONS

To reduce the risk of fire, electric shock, or injury to persons read these SAFETY PRACTICES AND PRECAUTIONS before operating this appliance. Use this appliance only for its intended purpose as described in this User Guide.



WARNING

When using this appliance always exercise basic safety precautions including the following:

DANGER!

- This appliance is not intended for use by young children or infirm persons without supervision. Young children should be supervised to ensure they do not play with the appliance.
- Risk of child entrapment. Before you throw away your old refrigerator/beer dispenser:
 1. Take off the doors.
 2. Leave the shelves in place so that children may not easily climb inside.

ELECTRICAL

- This appliance must be properly installed in accordance with the installation instruction before it is used.
- Never unplug your refrigerator by pulling on the power cord. Always grip the plug firmly and pull straight out from the outlet.
- Repair or replace immediately all electric service cords that have become frayed or otherwise damaged. Do not use a cord that shows cracks or abrasion along its length or at either the plug or appliance end. If the power supply cord is damaged, it must only be replaced by your Fisher & Paykel Appliances Authorized Service Center because special purpose tools are required.
- Unplug your refrigerator before cleaning, or replacing the light bulb.

STORING FOOD AND DRINKS

- Never store volatile or flammable materials in your refrigerator as they may explode.
- Never freeze liquids in glass containers. Liquid expands during freezing which may cause the container to explode.
- Do not consume food if it is too cold. Food removed from the freezer compartment may be cold enough to cause damage when brought into contact with bare skin, e.g. frozen ice cubes.

POWER FAILURE – FOOD SAFETY

- Do not refreeze foods that have thawed completely. Follow the recommendations below if you discover food that has thawed:
 1. **Ice crystals still visible** – food may be refrozen but should be stored for a shorter period than recommended.
 2. **Thawed but refrigerator cold** – refreezing generally not recommended. Fruits and some cooked food can be refrozen but use as soon as possible.
 - Meat, fish, poultry** – use immediately or cook, then refreeze.
 - Vegetables** – discard as they usually go limp and soggy.
 3. **Thawed but warmer than 4°C/40°F** – red meat can be cooked immediately and refrozen but use as soon as possible. Discard all other frozen foods.
- Do not refreeze frozen foods that have thawed completely. The food may be dangerous to eat.

CLEANING

- Many commercially available cleaning products contain solvents which may attack plastic components of your refrigerator/beer dispenser and cause them to crack. Please refer to the Care and Maintenance section of this booklet for further advice (see pages 15-16).

DISPOSAL

- Extreme care must be taken when disposing of your old appliance to avoid hazards. The refrigerant gas must be safely removed.
- Your Fisher & Paykel Appliances Authorized Service Center will be able to give advice on environmentally friendly methods of disposing of your old refrigerator/beer dispenser.

INSTALLATION – ESSENTIAL REQUIREMENTS

POWER

- The appliance must be installed so the power plug is accessible.
- To ensure that the appliance is not accidentally switched off, connect your refrigerator/beer dispenser to its own power point. Do not plug in any other appliance at this power point or use extension cords, or double adapters, as the combined weight of both power cords can pull the double adapter from a wall outlet socket.
- For power requirements, refer to the information on the serial plate located at the front bottom right-hand side of the refrigerator when the door is open.
- It is essential that the appliance be properly grounded (earthed) with a three prong receptacle. Never cut or break off the grounding prong to fit a two-prong outlet.

LOCATION

- Your refrigerator/beer dispenser should not be located in direct sunlight.

STABILITY

- It is important that all four corners of the refrigerator/beer dispenser base are supported firmly on a solid level surface to eliminate any cabinet movement.
- Installing the appliance on a soft or uneven or unlevel floor may result in twisting of the cabinet and poor sealing of the doors. If the doors do not seal properly, warm air will enter the food storage areas causing the temperature to increase, resulting in food spoilage and food loss.
- Before moving your refrigerator/beer dispenser into its position, ensure that the adjustable front feet are fully retracted.
- Position your refrigerator/beer dispenser. Turn to lower the front leveling leg. Raise the front of the appliance until it is stable and doors move towards the closed position, on their own, when open.
- The front leveling leg on the hinge side should take the majority of the weight of the cabinet and the cabinet should be stable, i.e. cabinet should not rock or wobble.

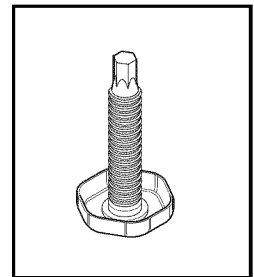

Fig. 01 LEVELING LEG

BEFORE PLACING FOOD IN THE FRESH FOOD COMPARTMENTS

- Remove all packaging. Ensure that all transit tape is removed from the refrigerator.
- Clean the inside of the appliance with warm water and a little liquid detergent to remove manufacturing and transportation dust.
- Allow the refrigerator/beer dispenser to run empty for 2 - 3 hours to allow each compartment to cool to the appropriate temperature.
- The appliance may have an odor on its initial operation, but this will go away when the refrigerator/beer dispenser have cooled sufficiently.

INSTALLATION

HOW TO INSTALL YOUR OUTDOOR REFRIGERATOR/BEER DISPENSER

ELECTRICAL CONNECTION:

Check serial plate for correct power supply. Use only electrical power supply as specified on your appliance serial nameplate. **Do not use an extension cord!**

WARNING!

Do not splash or spray water from a hose onto the refrigerator! Doing so may cause an electrical shock, which may result in severe injury or death.

GROUNDING METHOD

This product is factory equipped with a power supply cord that has a three-pronged grounded plug. It must be plugged into a mating grounding type receptacle in accordance with the National Electrical Code and applicable local codes and ordinances. If the circuit does not have a grounding type receptacle, it is the responsibility and obligation of the customer to exchange the existing receptacle in accordance with the National Electrical Code and applicable local codes and ordinances. The third ground prong should not, under any circumstances, be cut or removed. All UL listed refrigerated products are equipped with this type of plug.

A ground fault circuit interrupter (GFI) electrical receptacle is to be used to supply electrical power to the refrigerator for outdoor applications. Contact an electrician if you need to install one to supply electrical power to your outdoor refrigerator.

POWER REQUIREMENTS:

- 120V 60Hz
- 1800 watt
- 3 wire outlet
- 15 amp circuit

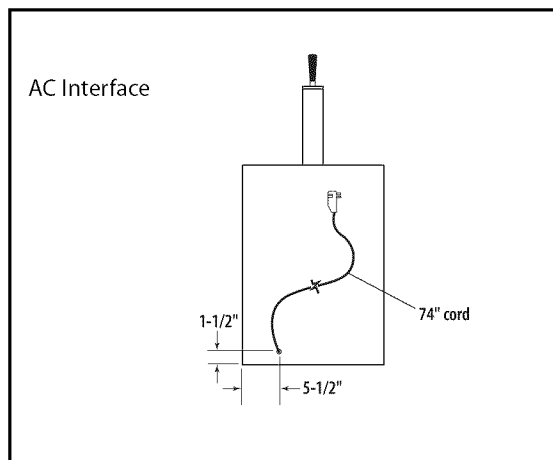

Fig. 02

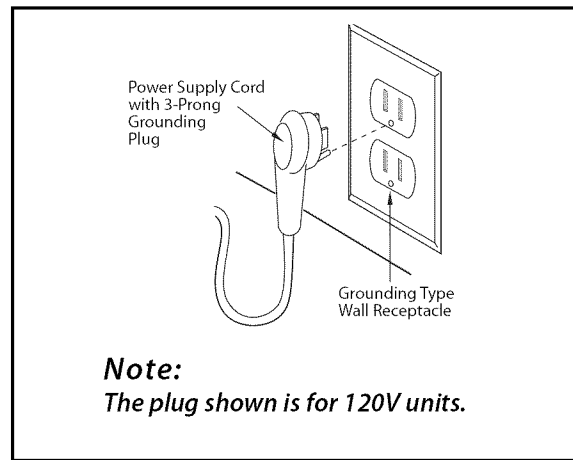

Fig. 03

INSTALLATION

HOW TO INSTALL YOUR OUTDOOR REFRIGERATOR/BEER DISPENSER

SELECT LOCATION:

The proper location will ensure peak performance of your appliance. Choose a location where the unit will be out of direct sunlight, away from heat sources and moisture. Units with fan cooled condensers can be built in. Unit should be operated in a properly ventilated area with ambient temperatures above 40 degrees and below 100 degrees Fahrenheit.

Installation should be such that the cabinet can be moved for servicing if necessary.

CABINET CLEARANCE:

Ventilation is required from the bottom front section of the unit. Keep this area open and clear of any obstructions.

The adjacent cabinets and counter top can be built around the unit as long as no top trim or counter top is installed lower than the top of the hinge.

SIDE TRIM INSTALLATION:

Attach side trim to the inner side of the cabinet so that the trim faces outward (away from the appliance's door) and fasten with appropriate screws suitable for the type of cabinet material.

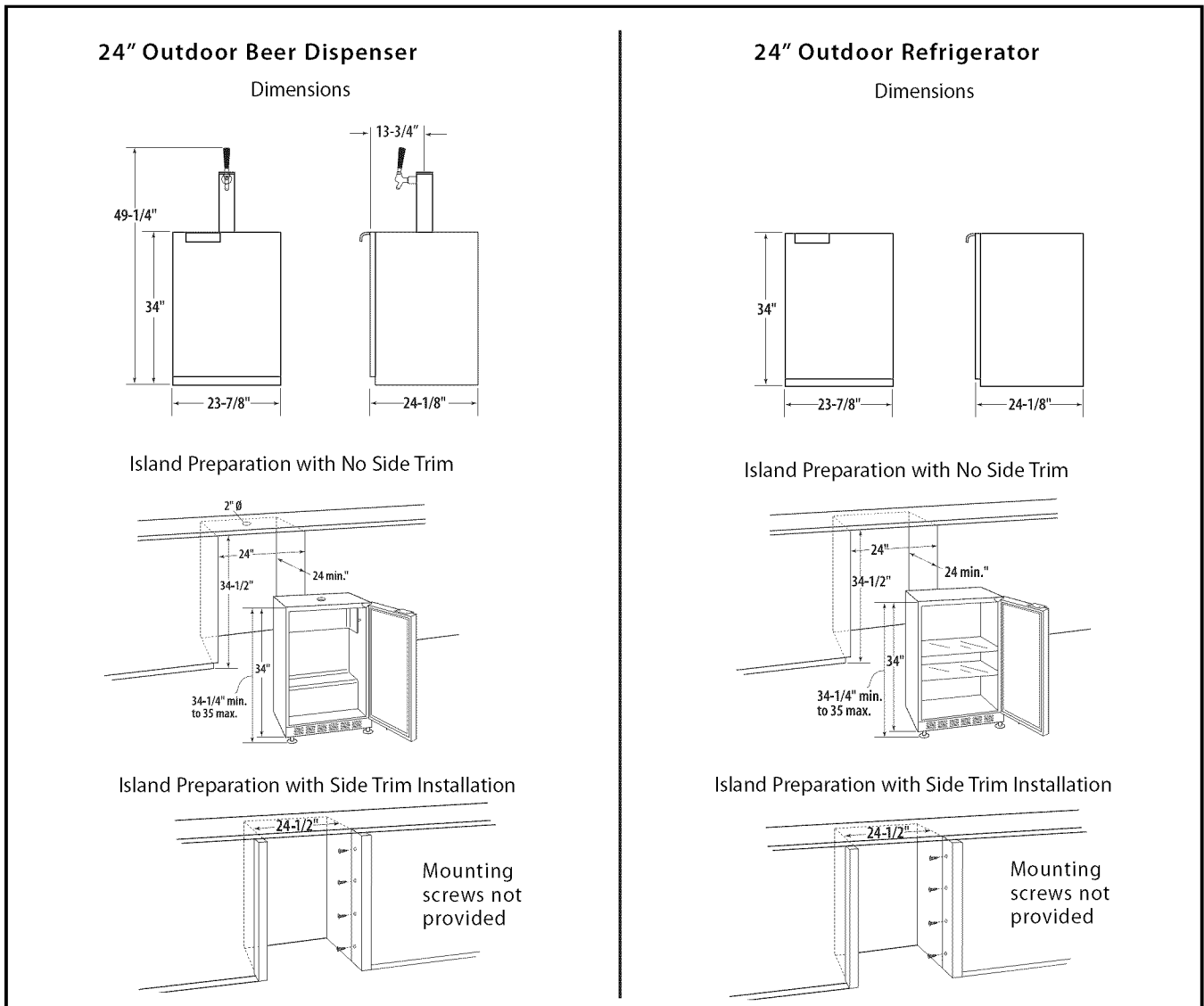

Fig. 04

INSTALLATION

HOW TO INSTALL YOUR OUTDOOR REFRIGERATOR/BEER DISPENSER

ISLAND BEER DISPENSER INSTALLATION:

When installing the Beer Dispenser under a counter and using a remote location for the Dispenser Tower, follow instructions below. Steps need to be taken to insure proper temperatures are maintained in the dispenser.

IMPORTANT:

All holes must be sealed to prevent air leak. Placement of the tower can be done by cutting a hole in the counter top directly above the existing hole of the Beer Dispenser unit (refer to tower template for dimensions Fig. 05).

1. Drill a 1-5/8" hole drilled thru the counter directly above the hole in the dispenser cabinet. Use the dimensions shown to align both holes. When properly placed, you will see thru both holes.
2. Drill four 1/8" pilot holes at 2-5/8" apart using the large hole as a center point (see Fig. 05).
3. Using some insulating foam rubber (not included), slide it over the beer line far enough to bring the hose up thru the top of the cabinet and counter.
4. Connect the beer line assembly to the tower as per "Assemble and Connect Parts" on page 10.
5. Slide the insulating foam rubber into the hole in top of the dispenser, making an air tight seal.
6. Mount the tower to the top of the cabinet and fasten securely.
7. Make connections to the keg and CO₂ cylinder as per "Assemble and Connect Parts" on page 10.

NOTE:

When there is a large build up of frost or ice on the evaporator plate, the drip pan may not be large enough to retain all of the melted ice. The evaporator plate should never have more than 1/8" of frost at any time.

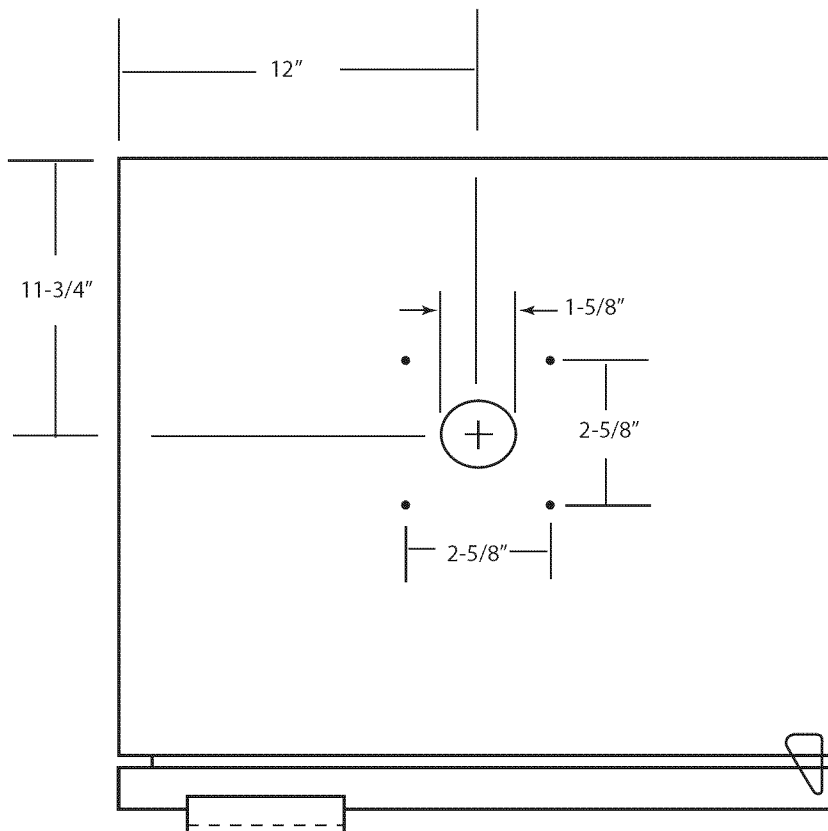

Fig. 05

INSTALLATION

HOW TO INSTALL YOUR OUTDOOR BEER DISPENSER COMPONENTS

Contents of Kit:

Draft Tower Assembly
Keg Coupler
Air Line with Clamps
Single Gauge Regulator
5 lb. CO ₂ Empty Cylinder

Tools needed:

Crescent Wrench
Pliers
Screwdriver

Q. WHAT SIZE KEG WILL FIT INTO MY REFRIGERATOR?

Approximate measurements required to tap most kegs:

	Quarter Barrel	Half Barrel
Height	17-21 inches	25-29 inches
Diameter	16-20 inches	18-22 inches
Weight	80-85 pounds	160-180 pounds

Check with your local beer wholesaler or retailer to verify actual keg sizes, including tap heights.

Q. CAN MY REFRIGERATOR MAINTAIN TEMPERATURES BETWEEN 34°-38° F?

Draft beer is not pasteurized, so it must be kept cold, preferably 38°. Temperature above 38° may cause the beer to become wild, turn sour and cloudy.

Draft beer should be consumed within 30-45 days. It is not pasteurized, and will lose its original brewery fresh taste and aroma the older it gets.

Q. HOW MUCH BEER WILL I CONSUME IN A 30 DAY PERIOD?

There are two keg sizes: the quarter barrel containing 7-3/4 gallons or approximately 3-1/2 cases of 12 ounce bottles or cans; the half barrel containing 15-1/2 gallons or approximately 7 cases.

INSTALLATION

HOW TO INSTALL YOUR OUTDOOR BEER DISPENSER COMPONENTS

WARNING!

CO₂ can be dangerous.

1. ALWAYS connect CO₂ gas cylinder to reducing valve or regulator.
2. NEVER connect gas cylinder directly to keg.
3. ALWAYS secure gas cylinder in upright position.
4. ALWAYS keep gas cylinder away from heat.
5. NEVER drop or throw gas cylinder.
6. ALWAYS ventilate after CO₂ leakage.

If it becomes difficult to breathe and your head starts to ache, abnormal concentrations of carbon dioxide may be present in the area. Leave the room immediately.

Gas cylinder should be stored in the coolest part of the establishment, preferably at 70° F.

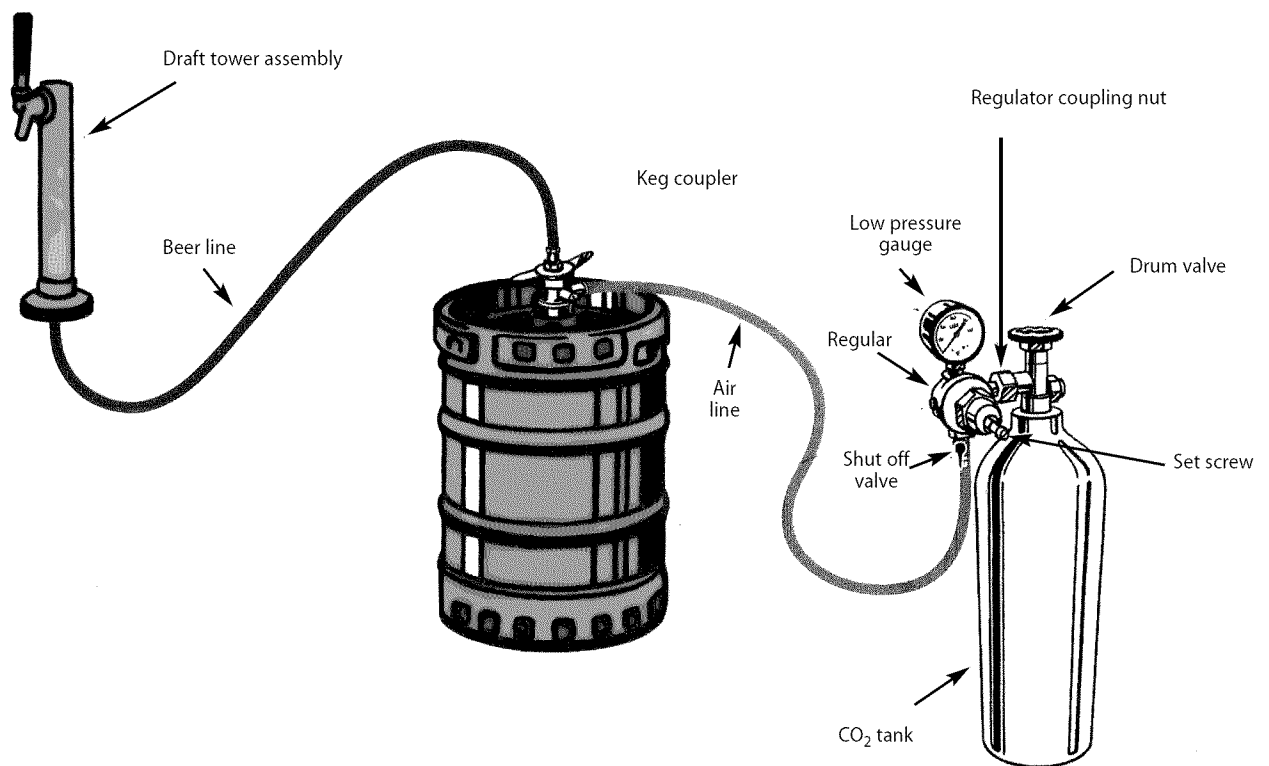

INSTALLATION

HOW TO INSTALL YOUR OUTDOOR BEER DISPENSER COMPONENTS

ASSEMBLE AND CONNECT PARTS

1. Screw the black faucet knob onto the faucet (Fig. 06).
2. Mount the draft tower onto the counter top using the four furnished screws and the one mounting gasket (Fig. 07).
3. Attach the elbow to the top of the keg coupler, making sure to use a black washer (Fig. 08).
4. Attach the beverage line coming from the draft tower to the elbow. Use the black washer inside the hex nut and tighten the beverage line securely with a crescent wrench (Fig. 09).
5. Fasten the CO₂ regulator to the CO₂ cylinder, tightening the CO₂ nut securely. Do not over tighten; overtightening may damage the washer in the stem of the regulator (Fig. 10). Ensure valve is off.
6. Attach one end of the red air hose to the hose barb on the CO₂ regulator, using one of the two snap clamps provided (Fig. 11). Use pliers to snap the clamp tight to assure that there is no gas leak.
7. Place the CO₂ cylinder and regulator inside one of the corners of the refrigerator. It is important that the cylinder be kept in an upright position to operate efficiently, using a chain or heavy cord if a wire rack is not provided (Fig. 12).
8. Fasten the other end of the red air line to the keg coupler using the remaining snap clamp (Fig. 13).

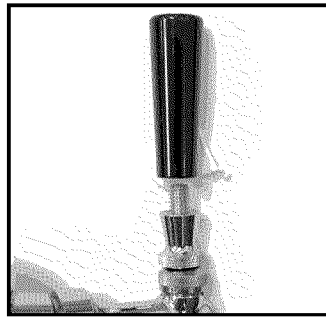

Fig. 06

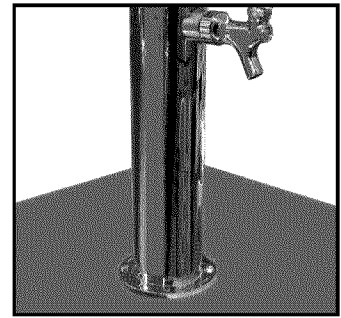

Fig. 07

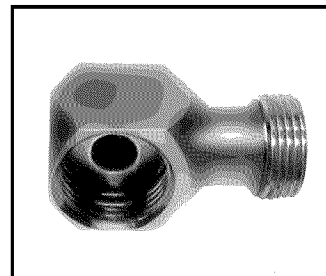

Fig. 08

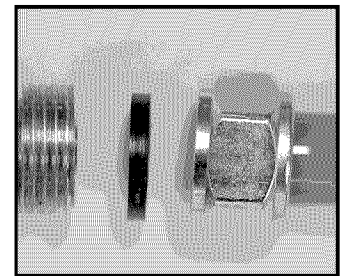

Fig. 09

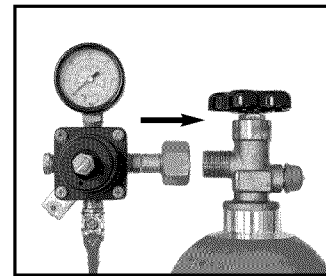

Fig. 10

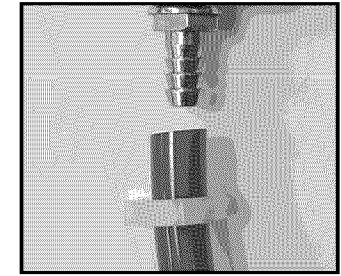

Fig. 11

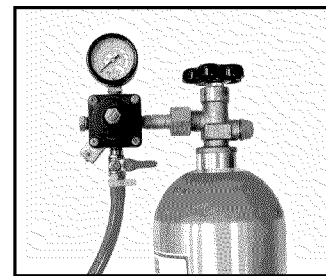

Fig. 12

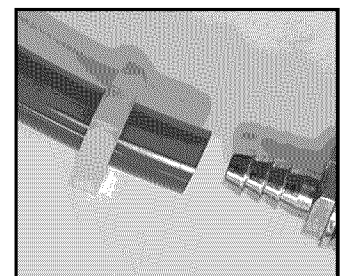

Fig. 13

INSTALLATION

HOW TO INSTALL YOUR OUTDOOR BEER DISPENSER COMPONENTS

PARTS OF A CO₂ REGULATOR

1. Pressure gauge (reads the amount of internal keg pressure).
2. Regulator adjustment screw (after keg is tapped, screw clockwise until pressure gauge indicates between 12 and 14 lbs.).
3. Adjustment lock nut (once the pressure gauge is between 12 and 14 lbs., tighten adjustment nut.)
4. Shut-off valve.
5. CO₂ nut (use to connect to the tank).

HOW TO REPLACE AN EMPTY CO₂ CYLINDER

1. Close shut-off valve "B".
2. Close cylinder valve by turning clockwise "A".
3. Remove regulator from empty cylinder "D".
4. Remove dust cap from new cylinder at "D".
5. With cylinder valve "A" in closed position, reattach regulator to cylinder at "D". (Check condition of gasket/o-ring).
6. Open valve "A" all the way. (This is important because the cylinder valve seals in two places.)
7. Open shut-off valve "B".
8. Check gauge pressure "C" (12-14 lbs.) and adjust if necessary.

CO₂ CYLINDERS (It is recommended to have an extra cylinder on hand)

Cylinder	Dia.	Ht.	Empty Weight	Full Weight
1-1/2 lbs.	3-1/2"	18-1/4"	6-1/2 lbs.	9 lbs.
5 lbs. (provided)	5"	17-1/2"	12-1/2 lbs.	17-1/2 lbs.

Note:

It takes about 1/2 lb. of CO₂ to dispense an 1/2 barrel of beer. A 2-1/2 lb. CO₂ cylinder should dispense between 4 to 5-1/2 barrels or 8 to 10-1/4 barrels. A 5 lb. CO₂ cylinder should dispense between 8 to 10-1/2 barrels or 18 to 20-1/4 barrels.

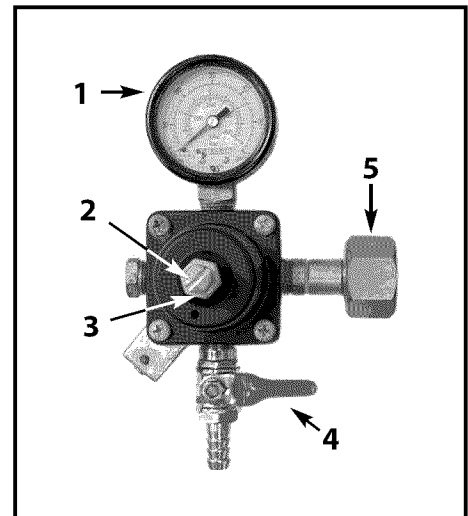

Fig. 14

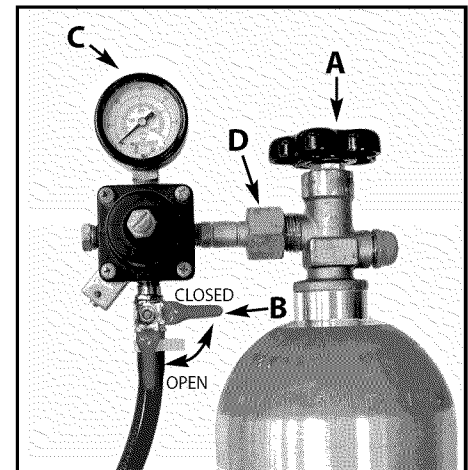

Fig. 15

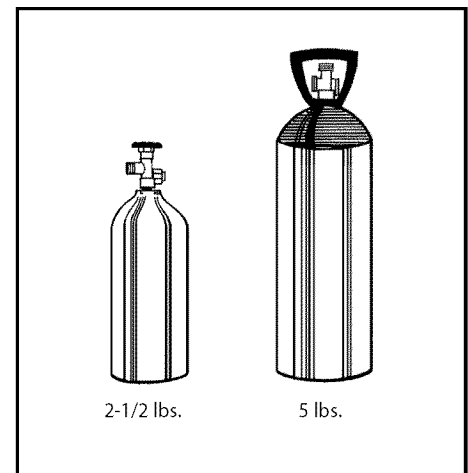

Fig. 16

INSTALLATION

TAPPING PROCEDURES

LEVER TYPE KEG COUPLER

(Taps most major domestic brands)

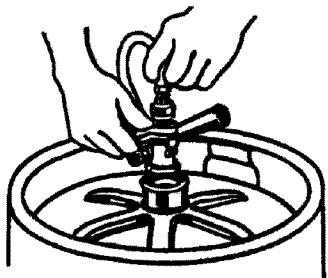

1. Align lug locks on tap head with lug housing in top of keg; insert tap head.

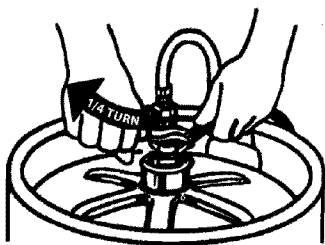

2. Turn tap head handle 1/4 turn clockwise; the tap head is now secured to the keg.

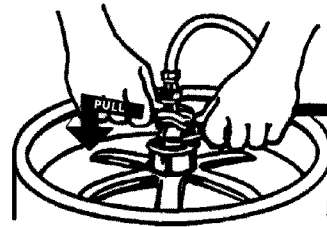

3. Pull tap handle out and push down to open beer and CO₂ ports in the keg. The keg is now tapped.

OPTIONAL WING TYPE KEG COUPLER

(Taps most major domestic brands)

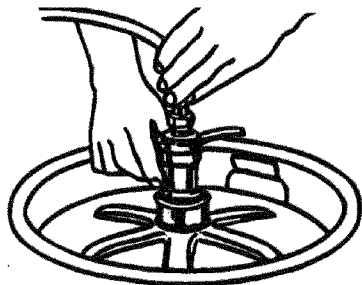

1. Align lug locks on tap head with lug housing in top of keg; insert tap head.

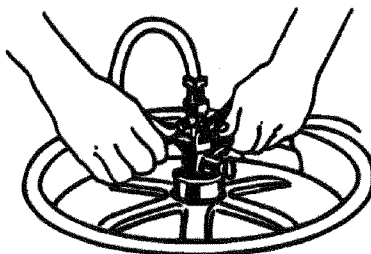

2. Turn tap head handle 1/4 turn clockwise; the tap head is now secured to the keg.

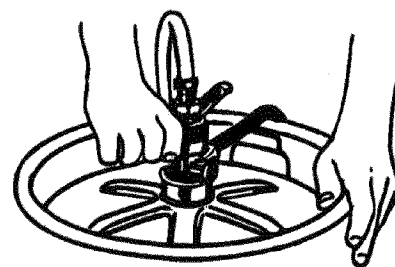

3. Rotate on/off valve handle 1/4 turn clockwise to open beer and CO₂ ports in the keg. The keg is now tapped.

USING THE REFRIGERATOR/BEER DISPENSER

TEMPERATURE CONTROL

Initially set the cold control knob midway between the numbers. After at least 2 hours, adjust to the temperature that suits you. The higher the number you select, the cooler the temperature (Fig. 17).

The temperature control knob is located at the bottom front of the cabinet, just behind the square opening near the middle of the venting grill.

DEFROSTING INSTRUCTIONS (IF NEEDED)

Never use a scraper or any tool that might scratch or pierce the cooling plate. Follow these steps whenever 1/4 inch or more of frost accumulates:

1. Disconnect the power cord and set the cold control knob to "OFF" position.
2. Remove contents.
3. Place pans of hot water on the shelf under cooling plate if you wish to speed up defrosting.

Note:

Place a clean cloth under the hot pan of water to protect the glass shelf from breaking.

4. Wipe out the interior and replace contents.
5. Connect power cord to outlet.
6. Set temperature control to desired level.

HELP PREVENT TRAGEDIES. . .

Each year children die because they climb inside a discarded refrigeration product, get trapped inside and suffocate. Take precautions to prevent such tragedies by removing the door, taping or chaining it shut before discarding.

ALL REFRIGERATOR MODELS

All refrigerator models automatically defrost their cooling plate during each compressor off cycle. No manual defrosting is required.

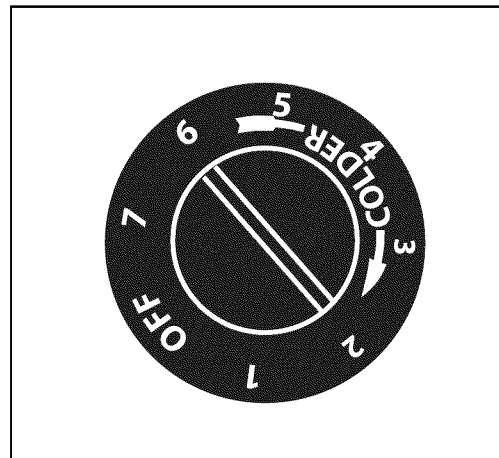
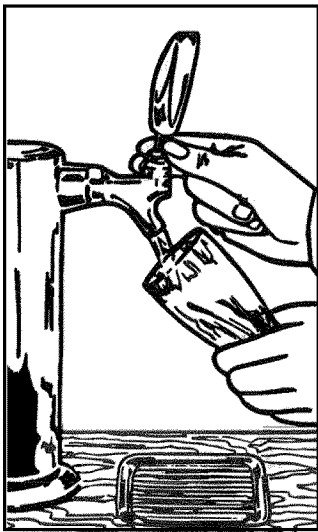

Fig. 17

USING THE REFRIGERATOR/BEER DISPENSER

DRAW A GLASS OF BEER



1. Start with a clean beer glass that has been wetted in cold water. Place the glass at a 45° angle, one inch below the faucet. Do not let the glass touch the faucet. Open the faucet all the way.

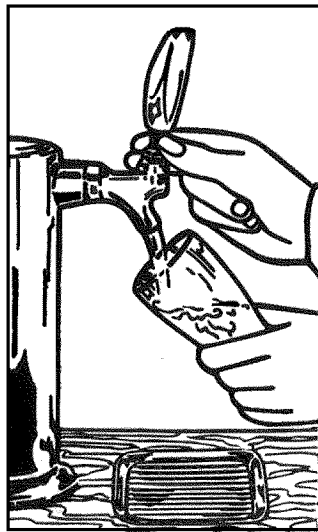

2. After the glass has reached half full, gradually bring the glass to an upright position.

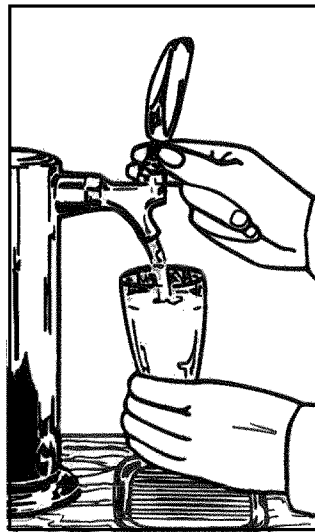

3. Let the remaining beer run straight down the middle. This insures proper release of CO₂ by producing a 3/4" to 1" foam head.

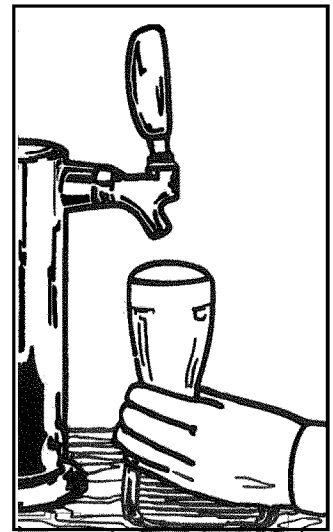

4. Close the faucet completely and quickly.

CARE AND MAINTENANCE

HOW TO CLEAN AND MAINTAIN YOUR UNIT

Condenser

The condenser coil under the cabinet for forced air unit does require frequent cleaning. Satisfactory cooling depends on adequate ventilation over the condenser coil. Be sure that nothing obstructs the air flow openings in the lower front of the cabinet. At least once or twice a year brush or vacuum lint and dirt from the condenser coil for efficient performance by unscrewing the grill on the bottom front of the cabinet.

Cabinet

The stainless steel cabinet can be washed with mild soap and water and thoroughly rinsed with clear water. Never use abrasive scouring powders.

Interior

It is important to keep the interior of the refrigerator/beer dispenser clean to help prevent food from becoming contaminated during storage. The amount and types of food stored determines how often cleaning should be carried out (ideally once every 1 or 2 weeks) in the refrigerator. Remove the shelves from cabinet and door. Wash shelves and storage bins in warm water and detergent; rinse in clean water and dry before replacing. Wash interior compartment with mild soap and water. Wipe over the interior surfaces with warm water and detergent or baking soda dissolved in warm water (add 1 teaspoon of baking soda to each 1 pint [500 ml] of water). Do not use an abrasive powder, solvent, polish cleaner, abrasive cloths, highly perfumed, strong smelling cleaners or undiluted detergent on any part of the refrigerator or beer dispenser. Rinse with clean water. To help remove "old stale refrigerator" smells, add a few drops of vanilla essence or vinegar to the water before cleaning.

Exterior – Stainless Exterior Door

It is important when cleaning the exterior door surface of your refrigerator or beer dispenser, to only use liquid dishwashing detergent, dissolved in warm water. Dry the door with a clean, lint-free cloth. The use of any abrasive or stainless steel cleaners and solvents will damage the door surface.

Other Exterior Surfaces and Door Gasket

Clean all other exterior surfaces with warm water and detergent. If necessary, clean the magnetic door gasket with an old toothbrush, warm water and detergent.

Interior – Glass Shelves

Clean with warm water and detergent or a glass cleaner. If cleaning the shelves without removing from the cabinet, use only warm water and detergent as a glass cleaner can damage the plastic components of your refrigerator/beer dispenser.

Important Note:

Many commercially available cleaning products contain solvents that may attack the plastic components of your refrigerator and cause them to crack. It is important to use only warm water and a small amount of liquid dishwashing detergent on any plastic components inside and outside your refrigerator. Avoid using anti-bacterial cleaning products on either the interior or exterior of the cabinet as they may cause rusting of metal components and cracking of plastic components.

CARE AND MAINTENANCE

REPLACE INTERIOR LIGHT BULB

When supplied with an interior light, your refrigerator uses a 15 Watt appliance light bulb. To replace the light bulb, proceed as follows:

1. Unplug the power cord from the power supply.
2. Open the cabinet door and remove the glass shelves.
3. Remove the 3 screws on the front face of the light lens using a Phillips screwdriver.
4. Remove the lens.
5. Unscrew the existing bulb and replace with an equivalent 15 Watt, threaded, intermediate base appliance bulb. Do not replace with a bulb higher than 15 Watts.
6. Reassemble.

To clean the light assembly, disconnect the power cord and let the light cool. Wipe the assembly with a mildly damp cloth. Dry the unit completely before connecting the power cord. Make sure you disconnect the refrigerator's power cord plug from the electrical receptacle **BEFORE** you clean the light assembly.

THINGS TO REMEMBER. . .

1. Allow 24 hours for your refrigerator to reach a new temperature setting.
2. The motor will start and stop often. It must do this to maintain the temperature you select.
3. Keep your refrigerator reasonably level.
4. Unplug the refrigerator before working on anything with the electrical system.
5. Exercise caution when sweeping, vacuuming, or mopping near the front of the unit. Damage to the grill and/or the light fixture switch can occur.
6. For all cleaning of the refrigerator interior, mix 2 tablespoons baking soda with 1 quart warm water or use mild soap. Do not use strong cleaners or scouring powder or pads.
7. Keep your refrigerator out of direct sunlight.
8. Do not splash or spray water on or under the refrigerator.
9. Clean your refrigerator's condenser periodically to maintain proper cooling performance.

ENERGY SAVING TIPS

1. Reduce door openings.
2. Close the door as soon as you can.
3. Keep the coils on bottom of the refrigerator clean.
4. Adjust the temperature control to a warmer setting when practical.
5. Don't put hot foods in the refrigerator.
6. Keep unit away from the stove or other heat sources.

MOVING OR STORING YOUR REFRIGERATOR

If your refrigerator or beer dispenser is turned off for any reason, wait 10 minutes before turning it back on. This will allow the refrigeration system pressures to equalize before restarting.

MOVING YOUR REFRIGERATOR OR BEER DISPENSER

- Turn off the appliance and unplug from the power point. Remove all food.
- Turn the leveling legs in as far as they will turn (see page 4, Stability).
- Ease the refrigerator out of its position. Tuck the power cord away and tape the doors closed. Tape the shelves in place. If the cabinet needs to be placed at an angle or laid down, carefully lay it on its side (the right hand side when viewed from the front).
- Relocate and install. If the appliance has been left on its side for any length of time, leave it standing upright for at least 12 hours before turning on.

STORING YOUR REFRIGERATOR OR BEER DISPENSER

- When storing your cleaned appliance, leave the door open. This allows air to circulate and prevents the build up of bacteria and molds.
- Before using again, clean well using a mixture of warm water and baking soda (add 1 teaspoon of baking soda to each 1 pint [500 ml] of water). Rinse with clean water.

VACATION TIME

- We recommend you leave your refrigerator/beer dispenser operating while you are on vacation. It will prevent mold and odors from building up.

CAUTION!

Never transport a refrigerator on its back or side for any distance. This may damage the cooling components.

TROUBLESHOOTING

PROBLEM	POSSIBLE CAUSE/SOLUTIONS
ODOR IN CABINET	Interior needs cleaning
NOISY OPERATION	Cabinet not level
	Fan blade damaged. Call for service
CABINET VIBRATES	Cabinet not level
	Fan blade damaged. Call for service
CABINET LIGHT NOT WORKING (OPTIONAL FEATURE)	Bulb burned out
	Open door switch. Call for service
APPLIANCE WILL NOT RUN	Temperature control turned to "OFF"
	Line cord not plugged in
	No power at electrical outlet
	House fuse blown
APPLIANCE RUNS TOO LONG	Prolonged door openings
	Control set too cold
	Condenser needs cleaning
MOISTURE COLLECTS INSIDE	Too many door openings
	Prolonged door openings
	Hot, humid weather increases condensation
MOISTURE COLLECTS ON OUTSIDE SURFACE	Hot, humid weather increases condensation. As humidity decreases, moisture will disappear.
	Control improperly set
INTERIOR TOO HOT/TOO COLD	Control improperly set
	Faulty thermometer
	Condenser needs cleaning
	Air leaking into unit

TROUBLESHOOTING

COMMON DRAFT PROBLEM

PROBLEM	DESCRIPTION	CAUSES
WILD BEER	Beer, when drawn, is all foam, or too much foam and not enough liquid beer.	Beer drawn improperly
		Creeping regulator
		Applied pressure is set too high
		Hot spots in line
		Use of non-insulated beer line
		Beer runs are too long for proper cooling
		Tapped into a warm keg (should be 34°-38°)
		Cooler malfunctioning
		Kinks, dents, twists or other obstructions in line
		Faucets in bad, dirty or worn condition
CLOUDY BEER	When beer in glass appears hazy, not clear.	Frozen or nearly frozen beer
		Old beer
		Beer that has been unrefrigerated for long periods of time
		Dirty glass
		Dirty faucet
		Unrefrigerated foods placed on top of cold keg
		Contaminated air source.
FLAT BEER	Foamy head disappears quickly; beer lacks usual zestful brewery fresh flavor.	Dirty glasses (not beer clean)
		Sluggish regulator
		Applied pressure is set too low
		CO ₂ is turned off at night
		Contaminated air source (associated with compressed air)
		Moisture in air system
		Beer too cold
		Loose tap or vent connections
FALSE HEAD	Large soap-like bubbles, head dissolves very quickly	Applied pressure required does not correspond to beer temperature
		Small beer line into a large faucet shank
		Beer lines warmer than beer in keg
		Dry glasses
		Improper pour
UNPALATABLE BEER	Off-taste	Dirty or old beer lines
		Dirty faucet
		Contaminated air source, or unfiltered
		Unsanitary bar conditions

SERVICE

HOW TO OBTAIN SERVICE:

For warranty service, please contact your local service provider or DCS Customer Care at (888) 936-7872. Before you call, please have the following information ready:

- Model Number (the serial plate is located on the upper left side, inner wall).
- Serial Number (the serial plate is located on the upper left side, inner wall).
- Code (the serial plate is located on the upper left side, inner wall).
- Date of installation
- A brief description of the problem

Your satisfaction is of the utmost importance to us. If a problem cannot be resolved to your satisfaction, please write or email us at:

Write:

Fisher & Paykel Appliances, Inc.
Attention: DCS Customer Care
5900 Skylab Road
Huntington Beach, CA 92647

Email: customer.care@fisherpaykel.com

BEFORE YOU CALL FOR SERVICE:

Check troubleshooting on page 18.

WARRANTY

LIMITED WARRANTY

When you purchase any new DCS Refrigeration Product, you automatically receive a One Year Limited Warranty covering parts and labor for servicing within the 48 mainland United States, Hawaii, Washington, D.C. and Canada. In Alaska the Limited Warranty is the same except that you must pay to ship the Product to the service shop or for the service technician's travel to your home. Products for use in Canada must be purchased through the authorized Canadian distribution channel to ensure regulatory compliance.

You receive an additional Four Year Limited Warranty (for a total of Five Years) covering parts for the sealed refrigeration system (compressor, evaporator, condenser, filter dryer, and connecting tubing) within the 48 mainland United States, Hawaii, Washington, D.C. and Canada. In Alaska the Limited Warranty for the sealed refrigeration system is the same except that you must pay to ship the Product to the service shop or the service technician's travel to your home.

FISHER & PAYKEL UNDERTAKES TO:

Repair without cost to the owner either for material or labor any part of the Product, the serial number of which appears on the Product, which is found to be defective. In Alaska, you must pay to ship the Product to the service shop or for the service technician's travel to your home.

If we are unable to repair a defective part of the Product after a reasonable number of attempts, at our option we may replace the part or the Product, or we may provide you a full refund of the purchase price of the Product (not including installation or other charges).

This warranty extends to the original purchaser and any succeeding owner of the Product for products purchased for ordinary single-family home use.

All service under this Limited Warranty shall be provided by Fisher & Paykel Appliances Inc. or its Authorized DCS Service Agent during normal business hours.

LIMITED WARRANTY

How Long Does this Limited Warranty Last?

Our liability under this Limited Warranty expires One Year from the date of purchase of the Product by the first consumer.

Our liability for repair of defects in any sealed refrigeration system (compressor, evaporator, condenser, filter dryer, and connecting tubing) extends an additional Four Years, for a total of Five Years from the date of purchase of the Product by the first consumer.

Our liability under any implied warranties, including the implied warranty of merchantability (an unwritten warranty that the Product is fit for ordinary use) also expires One Year (or such longer period as required by applicable law) from the date of purchase of the Product by the first consumer. Some states do not allow limitations on how long an implied warranty lasts, so this limit on implied warranties may not apply to you.

THIS WARRANTY DOES NOT COVER

- A. Service calls that are not related to any defect in the Product. The cost of a service call will be charged if the problem is not found to be a defect of the Product. For example:
1. Correct faulty installation of the Product.
 2. Instruct you how to use the Product.
 3. Replace house fuses, reset circuit breakers, correct house wiring or plumbing, or replace light bulbs.
 4. Correct fault(s) caused by the user.
 5. Change the set-up of the Product.
 6. Unauthorized modifications of the Product.

WARRANTY

7. Noise and vibration that is considered normal e.g. drain sounds, regeneration noises and user warning beeps.
8. Correcting damage caused by pests e.g. rats, cockroaches etc.
9. Used in commercial applications.

B. Defects caused by factors other than:

1. Normal domestic use or
2. Use in accordance with the Product's Use and Care Guide.

C. Defects to the Product caused by accident, neglect, misuses, fire, flood or Act of God.

D. The cost of repairs carried out by non-authorized repairers or the cost of correcting such unauthorized repairs.

E. Travel Fees and associated charges incurred when the product is installed in a location with limited or restricted access.(i.e. airplane flights, ferry charges, isolated geographic areas).

F. Normal recommended maintenance as set forth in the Product's Use and Care Guide.

If you have an installation problem contact your dealer or installer. You are responsible for providing adequate electrical, exhausting and other connection facilities.

We are not responsible for consequential or incidental damages (the cost of repairing or replacing other property damaged if the Product is defective or any of your expenses caused if the Product is defective). Some states do not allow the exclusion or limitation of incidental or consequential damages, so the above limitation or exclusion may not apply to you.

HOW TO GET SERVICE

Please read this Use and Care Guide. If you then have any questions about operating the Product, need the name of your local DCS Authorized Service Agent, or believe the Product is defective and wish service under this Limited Warranty, please contact your dealer or call us at:

TOLL FREE 1-888-936-7872 or contact us through our web site: www.dcsappliances.com

You may be required to provide reasonable proof of the date of purchase of the Product before the Product will be serviced under this Limited Warranty.

COMMERCIAL USE

This warranty applies to appliances used in residential applications; it does not cover their use in commercial situations.

NO OTHER WARRANTIES

This Limited Warranty is the complete and exclusive agreement between you and Fisher & Paykel Appliances Inc. regarding any defect in the Product. None of our employees (or our Authorized Service Agents) are authorized to make any addition or modification to this Limited Warranty.

Warrantor: Fisher & Paykel Appliances, Inc.

If you need further help concerning this Limited Warranty, please call us at the above number, or write to:

Fisher & Paykel Appliances, Inc.
5900 Skylab Road, Huntington Beach, CA 92647

This Limited Warranty gives you specific legal rights, and you may also have other rights which vary from state to state.

Fisher & Paykel Appliances Inc. is a leading manufacturer of premium quality cooking and specialty appliances under the Fisher & Paykel and DCS brands.



RÉFRIGÉRATEUR/DISTRIBUTEUR DE BIÈRE EXTÉRIEUR

Manuel d'installation, d'utilisation et d'entretien

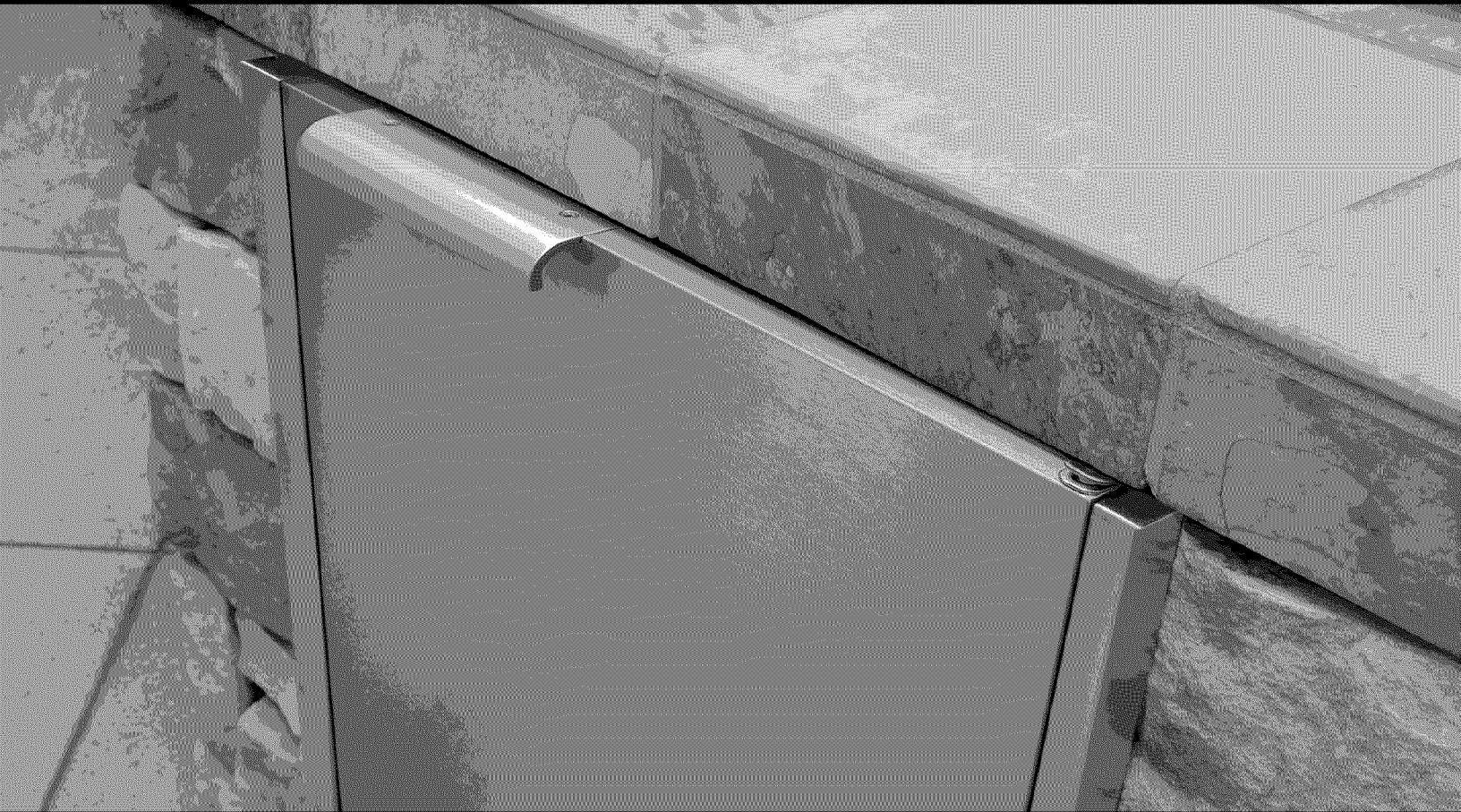

MODÈLE :

RF24R

RF24T



À L'INTENTION DE NOS CLIENTS

Nous vous remercions d'avoir choisi ce réfrigérateur/distributeur de bière extérieur DCS. Nous avons conçu ce Manuel d'installation, d'utilisation et d'entretien pour expliquer les fonctions uniques de ces appareils. Ce manuel contient des informations extrêmement utiles sur la façon correcte de les installer, les faire fonctionner et en faire l'entretien. Vous pourrez ainsi en profiter pendant des années en toute sécurité.

Aidez-nous à mieux vous servir en remplissant l'enregistrement de produit et en nous le soumettant depuis notre site Web à www.dcsappliances.com. Sélectionnez « Customer Care » sur la page d'accueil puis « Product Registration ». De plus, gardez ce manuel à portée de main afin de rapidement trouver réponse à vos questions durant l'utilisation de votre nouvel appareil.

Si vous avez des questions au sujet de notre produit, communiquez avec un représentant du centre de service à la clientèle DCS par téléphone : 1-888-936-7872, ou par courriel : customer.care@fisherpaykel.com.

REMARQUE : Veuillez noter les numéros de modèle, code, et de série sur cette page pour information (la plaque du numéro de série se trouve sur la paroi interne supérieure gauche).

NUMÉRO DE MODÈLE _____ CODE _____ NUMÉRO DE SÉRIE _____

REMARQUE : Inspecter le produit pour vérifier qu'il n'a pas été endommagé pendant l'expédition. En cas de dommages, contacter le transporteur et entamer une déclaration pour dommage. DCS by Fisher & Paykel n'est en aucun cas responsable des dommages pendant l'expédition.

Ne pas jeter le matériau d'emballage (boîte, palette, sangles) avant d'avoir inspecté l'unité.

VEUILLEZ CONSERVER CE MANUEL À TITRE DE RÉFÉRENCE.

TABLE DES MATIÈRES

MESURES DE SÉCURITÉ ET DE PRÉCAUTION	3
INSTALLATION - CONFIGURATION ESSENTIELLE	4
INSTALLATION	
Connexion électrique	5
Installation du réfrigérateur/distributeur de bière extérieur	6-7
Installation des composants de la tireuse de bière d'extérieur	8-11
Procédures de branchement	12
UTILISATION DU RÉFRIGÉRATEUR/DISTRIBUTEUR DE BIÈRE	13-14
ENTRETIEN ET MAINTENANCE	
Nettoyage et entretien de l'appareil	15
Remplacement de l'ampoule intérieure	16
À ne pas oublier	16
Conseils d'économie d'énergie	16
DÉPLACEMENT OU REMISAGE DU RÉFRIGÉRATEUR	17
DÉPANNAGE	18-19
SERVICE	20
GARANTIE	21-22

MESURES DE SÉCURITÉ ET DE PRÉCAUTION

Afin de réduire le risque d'incendie, de choc électrique ou de blessures, lisez les IMPORTANTES CONSIGNES DE SÉCURITÉ avant de faire fonctionner l'appareil. Employez cet appareil uniquement selon l'usage prévu tel que décrit dans ce Guide de l'utilisateur.



AVERTISSEMENT

Durant l'utilisation de cet appareil, respectez toujours les consignes de sécurité élémentaires y compris ce qui suit :

DANGER!

- Cet appareil n'est pas prévu pour être utilisé par de jeunes enfants ou des personnes handicapées sans supervision. Surveiller les jeunes enfants pour s'assurer qu'ils ne jouent pas avec l'appareil.
- Les enfants peuvent rester pris. Avant de jeter votre ancien réfrigérateur :
 1. Enlevez les portes.
 2. Laisser les étagères en place pour empêcher les enfants de se loger à l'intérieur.

CARACTÉRISTIQUES ÉLECTRIQUES

- Cet appareil doit être correctement installé avant toute utilisation conformément aux instructions d'installation.
- Ne débranchez jamais votre réfrigérateur en tirant sur le cordon d'alimentation.
- Saisissez fermement la fiche et tirez dessus pour la sortir de la prise électrique.
- Réparez ou remplacez immédiatement tout cordon électrique effiloché ou endommagé de quelque façon. N'utilisez pas de cordon présentant des fissures ou des éraflures sur sa longueur ou au niveau de la fiche ou de l'extrémité branchée sur l'appareil. Si le cordon d'alimentation est endommagé, il doit être remplacé par un centre de service autorisé d'appareils électroménagers Fisher & Paykel uniquement car cela nécessite des outils spéciaux.
- Débranchez votre réfrigérateur avant de nettoyer ou de remplacer l'ampoule.

ENTREPOSAGE

- N'entreposez jamais de matières volatiles ou inflammables dans votre réfrigérateur car elles pourraient exploser.
- Ne jamais congeler de liquides dans des conteneurs en verre. Le liquide qui s'expande pendant la congélation risque de faire exploser le conteneur.
- Ne pas consommer d'aliments trop froids. Les aliments retirés du congélateur risquent d'être suffisamment froids pour provoquer des dommages dès leur contact avec la peau nue, par ex. des glaçons.

PANNE DE COURANT – SÉCURITÉ ALIMENTAIRE

- Ne pas recongeler des aliments qui ont été complètement décongelés. Si des aliments ont été décongelés, suivre les recommandations ci-dessous :
 1. **Cristaux de glace encore visibles** – les aliments peuvent être recongelés mais doivent être conservés pendant moins longtemps qu'il ne l'est recommandé.
 2. **Décongelés mais froids du réfrigérateur** – il est généralement déconseillé de recongeler. Les fruits et certains aliments cuits peuvent être recongelés mais utilisés le plus rapidement possible.
Viande, poisson, volaille – utiliser immédiatement ou faire cuire, puis recongeler.
Légumes – jeter car ils deviennent généralement mous et ramollis.
 3. **Décongelés mais d'une température supérieure à 4 °C/40 °F** – la viande rouge peut être cuite immédiatement et recongelée pour être utilisée dès que possible. Jeter tous les autres aliments congelés.
- Ne pas recongeler des aliments congelés qui ont été complètement décongelés. Il peut être dangereux de consommer ces aliments.

NETTOYAGE

- De nombreux produits de nettoyage vendus dans le commerce contiennent des solvants pouvant attaquer les composants en plastique présents dans le réfrigérateur ou le congélateur et provoquer des fissures. Reportez-vous à la section de nettoyage de ce guide pour davantage de conseils (voir page 6-8).

MISE AU REBUT

- Faire preuve d'extrême prudence lors de la mise au rebut d'un appareil ménager ancien et ce, pour éviter tout risque. Le gaz réfrigérant doit être évacué en toute sécurité.
- Le centre de service agréé Fisher & Paykel Appliances peut donner ces conseils sur les méthodes respectueuses de l'environnement de mettre un ancien réfrigérateur/distributeur de bière au rebut.

INSTALLATION – CONFIGURATION ESSENTIELLE

ALIMENTATION

- L'appareil doit être installé de manière à ce que la fiche secteur soit accessible.
- Pour s'assurer de ne pas mettre l'appareil hors tension par inadvertance, connecter le réfrigérateur/distributeur de bière à son propre point d'alimentation. Ne pas brancher d'autre appareil à ce point d'alimentation ni utiliser de rallonges ou d'adaptateurs doubles étant donné que le poids combiné des deux cordons d'alimentation peut tirer l'adaptateur double d'une prise de courant murale.
- Pour connaître la configuration électrique, consulter l'information figurant sur la plaque d'identification de numéro de série située sur le côté droit inférieur avant du réfrigérateur lorsque la porte est ouverte.
- Il est essentiel mettre correctement l'appareil à la terre à l'aide d'une prise triphasée. Ne jamais couper ou casser la broche de masse pour accommoder une prise de courant à deux trous.

EMPLACEMENT

- Ne pas placer le réfrigérateur/la tireuse de bière à la lumière directe du soleil.

STABILITÉ

- Il est important de supporter les quatre coins de la base du réfrigérateur/la tireuse de bière fermement sur une surface solide et nivelée et ce, pour éliminer tout mouvement de l'élément.
- Installer l'appareil sur un sol mou, irrégulier ou non nivelé risque d'entraîner une torsion de l'élément et une mauvaise étanchéité des portes. Si les portes ne sont pas correctement hermétiques, de l'air chaud pénétrera dans les zones de conservation des aliments entraînant ainsi une hausse de la température provoquant une altération et une perte des aliments.
- Avant de mettre le réfrigérateur/la tireuse de bière dans son emplacement final, s'assurer que les pieds avant réglables sont complètement rentrés.
- Positionner le réfrigérateur/la tireuse de bière. Tourner pour abaisser le pied réglable avant. Relever le devant de l'appareil jusqu'à ce qu'il soit stable et que les portes se déplacent en position fermée, toutes seules, quand elles sont ouvertes.
- Le pied réglable avant sur le côté charnières doit recevoir la majorité du poids de l'élément et l'élément doit être stable, en d'autres termes l'élément ne doit ni se balancer ni osciller.

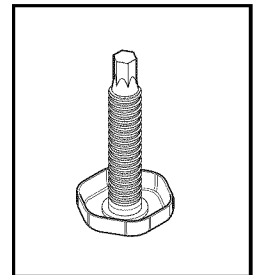

Fig. 01 PIED RÉGLABLE

AVANT DE METTRE DES ALIMENTS DANS LES COMPARTIMENTS D'ALIMENTS FRAIS

- Retirer tout l'emballage. Veiller à retirer tout le ruban autocollant de transport du réfrigérateur.
- Nettoyer l'intérieur de l'appareil à l'eau chaude et avec un peu de détergent liquide pour éliminer toute la poussière de fabrication et de transport.
- Laisser le réfrigérateur/la tireuse de bière fonctionner pendant 2 ou 3 heures pour permettre à chaque compartiment de se refroidir à la température appropriée.
- L'appareil peut avoir une odeur lors de son fonctionnement initial mais celle-ci se dissipera lorsque le réfrigérateur/la tireuse de bière se seront suffisamment refroidis.

INSTALLATION

INSTALLATION DU RÉFRIGÉRATEUR/DISTRIBUTEUR DE BIÈRE EXTÉRIEUR

CONNEXION ÉLECTRIQUE :

Voir la plaque signalétique pour le bon type d'alimentation. L'alimentation utilisée doit impérativement être conforme aux spécifications de la plaque signalétique de l'appareil. N'utilisez pas de rallonge!

AVERTISSEMENT!

Évitez d'asperger ou d'arroser le réfrigérateur avec de l'eau au moyen d'un tuyau! Cela pourrait causer un choc électrique qui pourrait entraîner des blessures graves ou la mort.

MÉTHODE DE MISE À LA TERRE

Cet appareil est équipé d'un cordon d'alimentation à fiche bipolaire avec terre. La fiche doit être branchée dans une prise avec mise à la terre correspondante conformément au Code national de l'électricité et aux codes et réglementations en vigueur. Si le circuit ne possède pas ce genre de prise, le client a la responsabilité et le devoir de faire remplacer la prise existante conformément au Code national de l'électricité et aux codes et réglementations en vigueur. La troisième broche de terre ne doit en aucun cas être coupée ou enlevée. Tous les produits de réfrigération homologués UL sont équipés de ce genre de prise.

Une prise électrique à disjoncteur de fuite à la terre permet (GFI) de fournir du courant électrique au réfrigérateur pour une utilisation extérieure. Contactez un électricien si vous avez besoin d'en installer une pour alimenter votre réfrigérateur extérieur.

BESOINS EN ALIMENTATION :

- 120 V 60 Hz
- 1800 watts
- 3 fils
- Circuit de 15 A

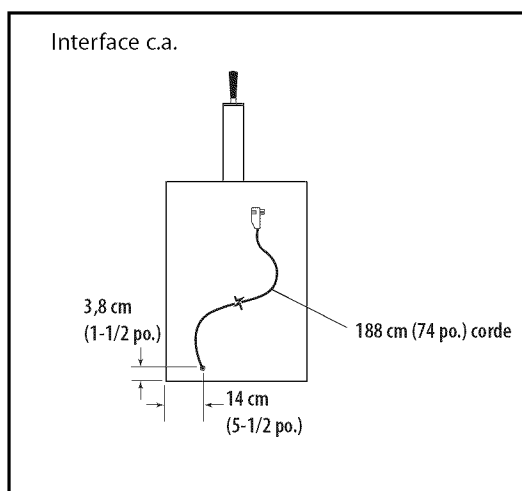

Fig. 02

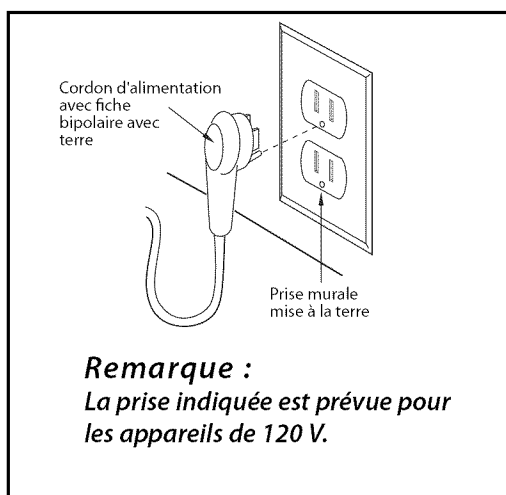

Fig. 03

INSTALLATION

INSTALLATION DU RÉFRIGÉRATEUR/DISTRIBUTEUR DE BIÈRE EXTÉRIEUR

SÉLECTIONNEZ L'EMPLACEMENT :

Un bon emplacement assurera une performance optimale de l'appareil. Choisissez un endroit où l'appareil sera à l'abri de la lumière directe du soleil, de sources de chaleur et de l'humidité. Les appareils dotés de condensateurs ventilés peuvent être encastrés. L'appareil doit fonctionner dans un lieu correctement aéré où la température ambiante est supérieure à 4 °C (40 °F) et inférieure à 38 °C (100 °F).

Effectuez l'installation de telle sorte que l'armoire puisse être déplacée facilement en cas d'entretien.

DÉGAGEMENT DE L'ARMOIRE :

La section avant inférieure de l'appareil a besoin d'être ventilée. Gardez cette zone ouverte et libre de toute obstruction.

Les armoires adjacentes et le comptoir peuvent être placés autour de l'appareil à condition qu'aucune garniture supérieure ou comptoir ne soit situé plus bas que le haut de la charnière.

INSTALLATION DE LA BAGUETTE LATÉRALE :

Fixer la baguette latérale sur l'intérieur de l'élément de manière à ce que celle-ci soit dirigée vers l'extérieur (dans le sens opposé de la porte de l'appareil) et fixer avec les vis appropriées convenant au type de matériau de l'élément.

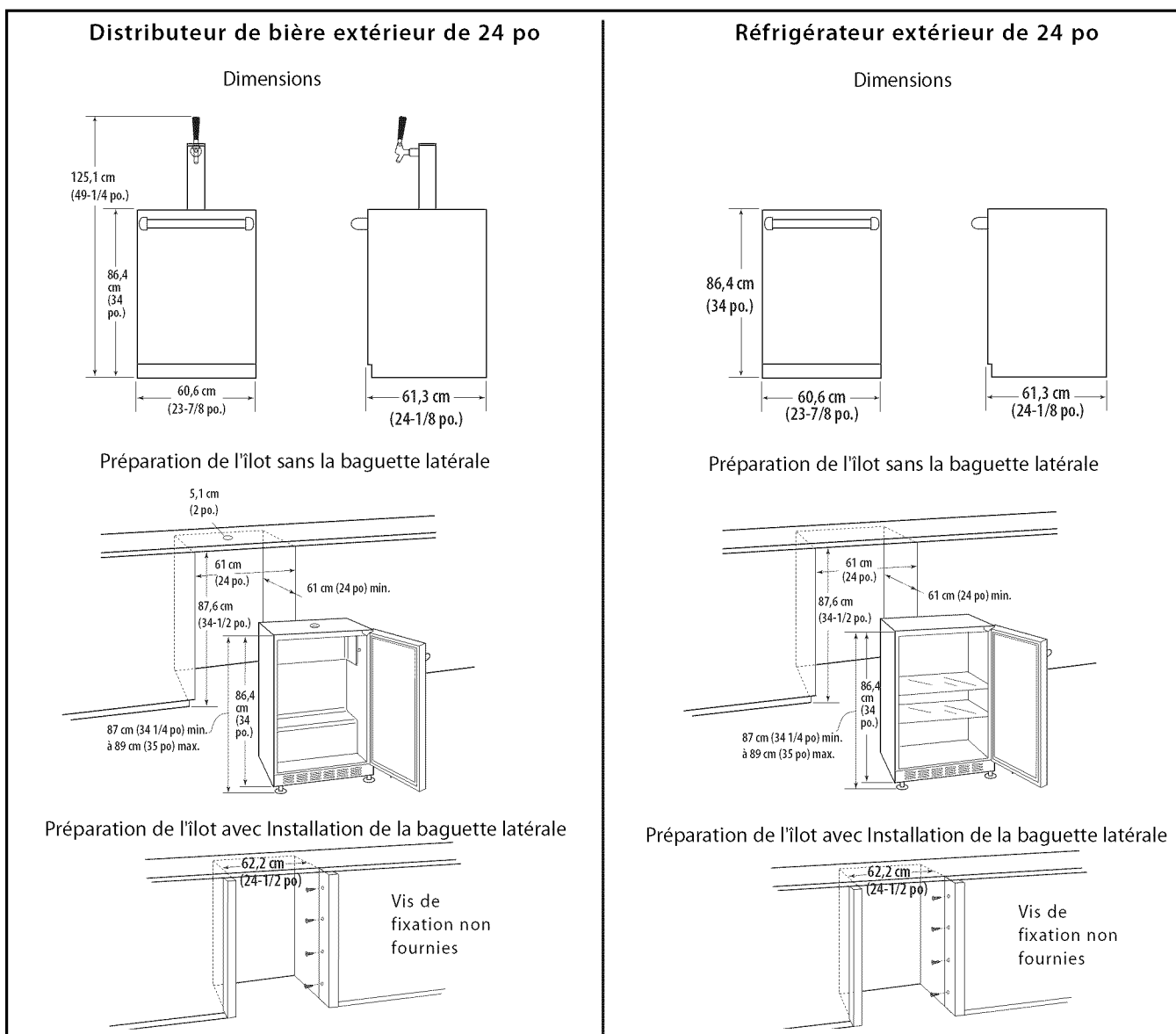

Fig. 04

INSTALLATION

INSTALLATION DU RÉFRIGÉRATEUR/DE LA TIREUSE DE BIÈRE D'EXTÉRIEUR

INSTALLATION DE LA TIREUSE DE BIÈRE EN ÎLOT

Pour installer la tireuse de bière sous un comptoir et utiliser un emplacement à distance pour la colonne de tirage, suivre les instructions ci-dessous. Il faut prendre des précautions pour garantir le maintien des températures appropriées dans la tireuse.

IMPORTANT:

Tous les orifices doivent être scellés pour éviter toute fuite d'air. Pour placer la colonne, couper un trou dans le plan de travail directement au-dessus du trou existant de l'unité de tireuse de bière (consulter le gabarit de la colonne pour les dimensions, Fig. 05).

1. Percer un trou de 1-5/8" dans le comptoir directement au-dessus du trou de l'élément de la tireuse. Utiliser les dimensions indiquées pour aligner les deux trous. Une fois placés correctement, il est possible de voir dans les deux trous.
2. Percer quatre avant-trous de 1/8" espacés de 2-5/8" en se servant du grand trou comme point de centrage (voir Fig. 05).
3. Faire glisser du caoutchouc mousse isolant (non fourni) sur la conduite de bière suffisamment loin pour faire revenir le tuyau au travers du dessus de l'élément et du comptoir.
4. Connecter l'ensemble de conduite de bière à la colonne selon les instructions figurant dans la section « Assemblage et connexion des pièces » à la page 10.
5. Faire glisser le caoutchouc mousse isolant dans le trou sur le dessus de la tireuse, créant ainsi une fermeture hermétique.
6. Monter la colonne sur le dessus de l'élément et bien fixer.
7. Effectuer les connexions au fût et à la bouteille de CO₂ selon les instructions figurant dans la section « Assemblage et connexion des pièces » à la page 10.

REMARQUE :

En cas de dépôt important de gel ou de glace sur la plaque d'évaporation, il se peut que le bac récepteur ne soit pas suffisamment grand pour retenir toute la glace fondue. La plaque d'évaporation ne doit jamais avoir plus de 1/8" de gel à la fois.

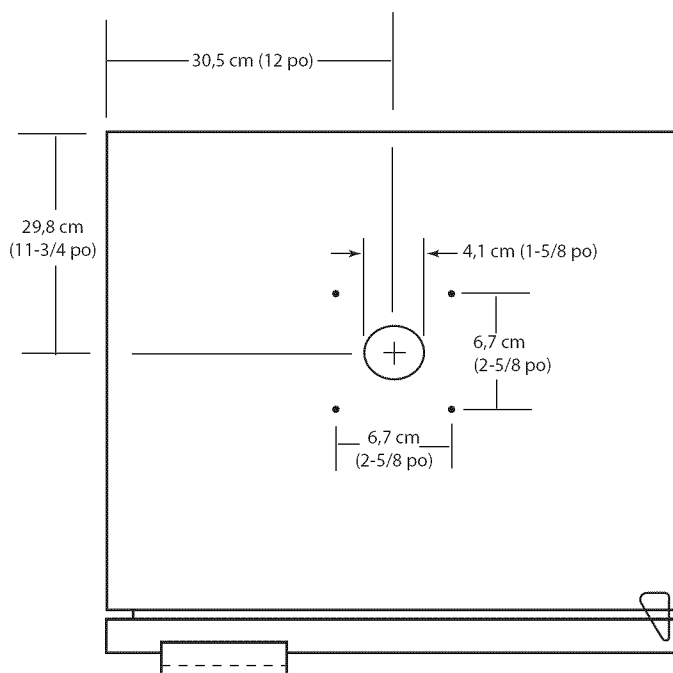

Fig. 05

INSTALLATION

INSTALLATION DES COMPOSANTS DE LA TIREUSE DE BIÈRE D'EXTÉRIEUR

Contenu du kit :

Ensemble de colonne de bière à pression
Coupleur de fût
Conduite d'air avec colliers
Détendeur simple
Bouteille vide de 5 lb de CO ₂

Outillage requis :

Clé à molette Crescent
Pince
Tournevis

Q. QUELLE TAILLE DE FÛT RENTRERA DANS LE RÉFRIGÉRATEUR ?

Dimensions approximatives nécessaires pour se brancher à la majorité des fûts :

	Un quart de fût	Un demi fût
Hauteur	17-21 pouces	25-29 pouces
Diamètre	16-20 pouces	18-22 pouces
Poids	80-85 lbs	160-180 lbs

Consulter le grossiste local en bière ou le distributeur pour vérifier les dimensions réelles du fût, y compris les hauteurs de robinet.

Q. LE RÉFRIGÉRATEUR PEUT-IL MAINTENIR DES TEMPÉRATURES ENTRE 34 ET 38 °F ?

La bière pression n'étant pas pressurisée, elle doit être gardée froide, de préférence à 38 °F. Une température supérieure à 38 °F risque de rendre la bière sauvage, aigre et trouble.

La bière pression doit être consommée dans les 30 à 45 jours. Elle n'est pas pasteurisée et perdra son goût frais original de brasserie et son arôme au fur et à mesure qu'elle vieillit.

Q. COMBIEN DE BIÈRE SERA CONSOMMÉE PENDANT 30 JOURS ?

Il existe deux tailles de fûts : Le quart de fût contenant 7-3/4 gallons ou approximativement 3-1/2 caisses de bouteilles ou de boîtes de 12 onces ; le demi fût contenant 15-1/2 gallons ou approximativement 7 caisses.

INSTALLATION

INSTALLATION DES COMPOSANTS DE LA TIREUSE DE BIÈRE D'EXTÉRIEUR



AVERTISSEMENT !

Le CO₂ peut être dangereux.

1. TOUJOURS raccorder la bouteille de gaz CO₂ à un détendeur ou un régulateur.
2. NE JAMAIS raccorder la bouteille de gaz directement au fût.
3. TOUJOURS sécuriser la bouteille de gaz en position verticale.
4. TOUJOURS conserver la bouteille de gaz à l'écart de la chaleur.
5. NE JAMAIS faire tomber ou jeter une bouteille de gaz.
6. TOUJOURS aérer après une fuite de CO₂.

En cas de difficulté à respirer ou de maux de tête, il se peut qu'il y ait des concentrations anormales de dioxyde de carbone dans la zone. Quitter immédiatement la pièce.

Entreposer la bouteille de gaz dans la partie la plus fraîche de l'établissement, de préférence à 70 °F.

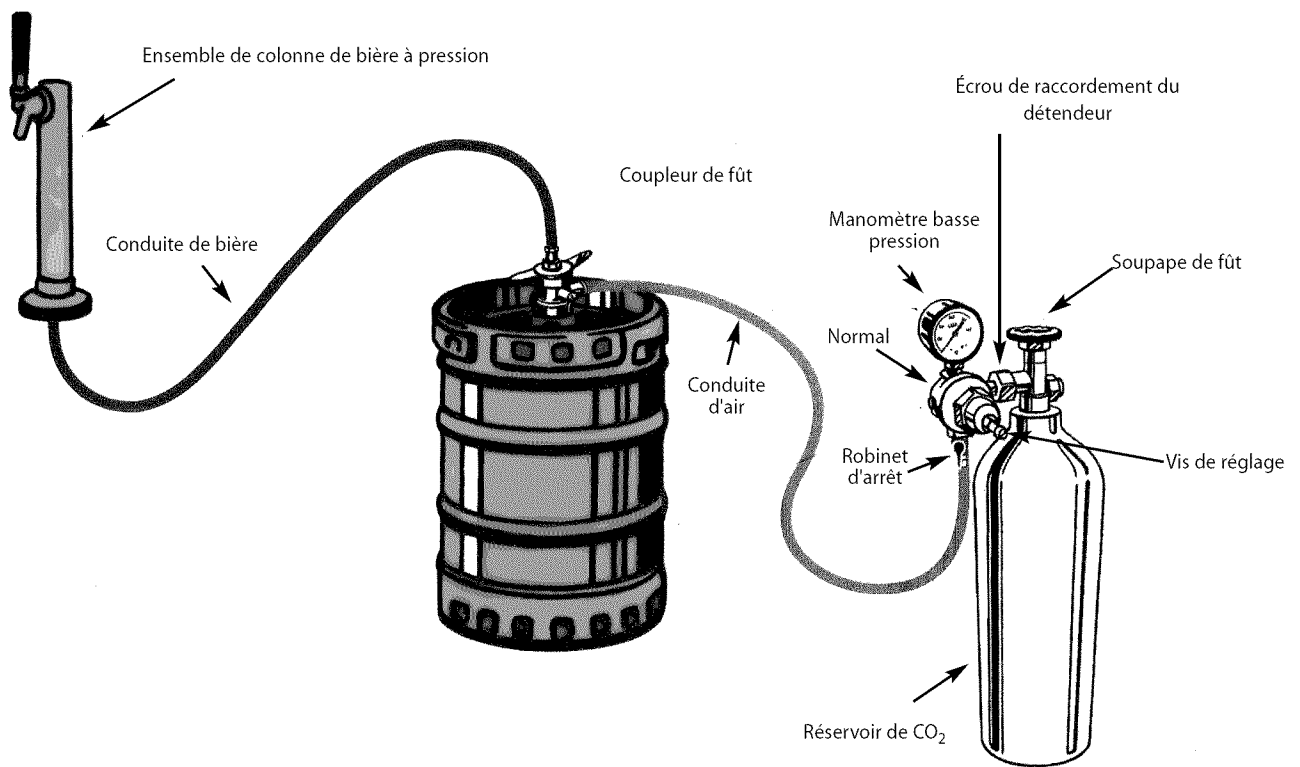

INSTALLATION

INSTALLATION DES COMPOSANTS DE LA TIREUSE DE BIÈRE D'EXTÉRIEUR

ASSEMBLER ET CONNECTER LES PIÈCES

1. Visser le bouton de robinet noir sur le robinet (Fig. 06).
2. Monter la colonne de bière à pression sur le plan de travail à l'aide des quatre vis fournies et le joint de fixation (Fig. 07).
3. Attacher le coude sur le dessus de coupleur du fût, en s'assurant d'utiliser une rondelle noire (Fig. 08).
4. Attacher la conduite de boisson venant de la colonne de bière à pression au coude. Utiliser la rondelle noire à l'intérieur de l'écrou hex et bien serrer la conduite de boisson à l'aide d'une clé à molette Crescent (Fig. 09).
5. Fixer le détendeur de CO₂ à la bouteille de CO₂ en serrant bien l'écrou de CO₂. Ne pas serrer de trop et ce, pour ne pas endommager la rondelle dans la tige du détendeur (Fig. 10). S'assurer que le robinet est fermé.
6. Attacher une extrémité du tuyau d'air rouge à la barbelure sur le détendeur de CO₂ en utilisant un des deux colliers à pression fournis (Fig. 11). Utiliser la pince pour bien fermer le collier pour s'assurer qu'il n'y a pas de fuite de gaz.
7. Placer la bouteille et le détendeur de CO₂ à l'intérieur de l'un des coins du réfrigérateur. Il est important de conserver la bouteille en position verticale pour un fonctionnement efficace, en utilisant une chaîne ou une grosse corde en l'absence de panier de broches (Fig. 12).
8. Fixer l'autre extrémité de la conduite d'air rouge au coupleur de fût à l'aide du collier à pression restant (Fig. 13).



Fig. 06

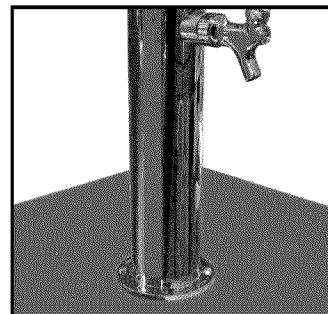

Fig. 07

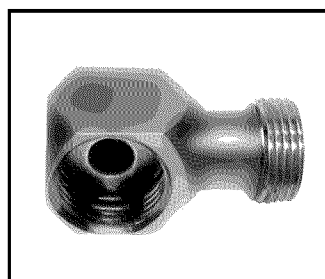

Fig. 08

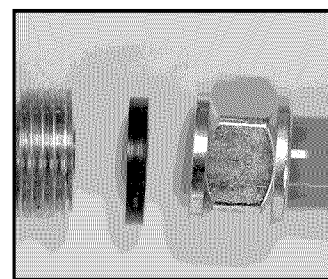

Fig. 09

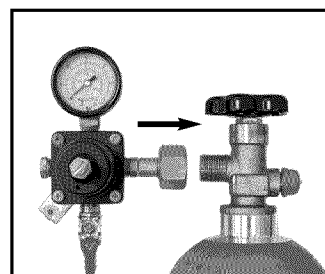

Fig. 10

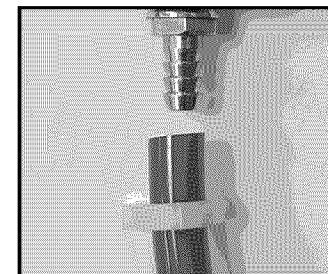

Fig. 11

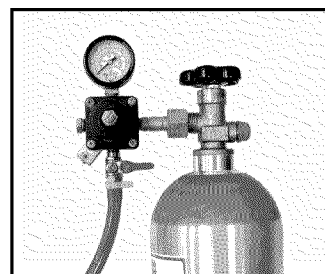

Fig. 12

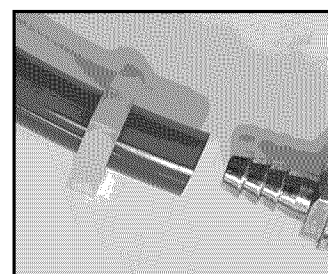

Fig. 13

INSTALLATION

INSTALLATION DES COMPOSANTS DE LA TIREUSE DE BIÈRE D'EXTÉRIEUR

COMPOSANTS D'UN DÉTENDEUR DE CO₂

1. Manomètre (indique la quantité de pression interne du fût).
2. Vis de réglage du détendeur (après branchement du fût, visser dans le sens des aiguilles d'une montre jusqu'à ce que le manomètre indique entre 12 et 14 lb).
3. Contre-écrou de réglage (une fois que le manomètre se trouve entre 12 et 14 lb, serrer l'écrou de réglage).
4. Robinet d'arrêt.
5. Écrou de CO₂ (à utiliser pour connexion au réservoir).

REMPACEMENT D'UNE BOUTEILLE VIDE DE CO₂

1. Fermer le robinet d'arrêt « B ».
2. Fermer la soupape de bouteille en tournant « A » dans le sens des aiguilles d'une montre.
3. Retirer le détendeur de la bouteille vide « D ».
4. Retirer le bouchon protecteur de la bouteille neuve à « D ».
5. La soupape de bouteille « A » étant en position fermée, rattacher le détendeur à la bouteille à « D ». (Vérifier l'état du joint/joint torique).
6. Ouvrir complètement le robinet « A ». (Ceci est important parce que la soupape de bouteille est hermétique en deux endroits.)
7. Ouvrir le robinet d'arrêt « B ».
8. Vérifier le manomètre « C » (12-14 lb) et régler le cas échéant.

BOUTEILLES DE CO₂ (il est recommandé d'avoir une autre bouteille à portée de la main)

Bouteille	Dia.	Hauteur	Poids vide	Poids plein
1-1/2 lb	3-1/2"	18-1/4"	6-1/2 lb	9 lb
5 lb (fournie)	5"	17-1/2"	12-1/2 lb	17-1/2 lb

Remarque :

Il faut environ 1/2 lb de CO₂ pour tirer un 1/2 fût de bière. Une bouteille de CO₂ de 2-1/2 lb doit tirer entre 4 et 5 1/2 fûts ou 8 à 10 1/4 fûts.

Une bouteille de CO₂ de 5 lb doit tirer entre 8 et 10 1/2 fûts ou 18 à 20 1/4 fûts.

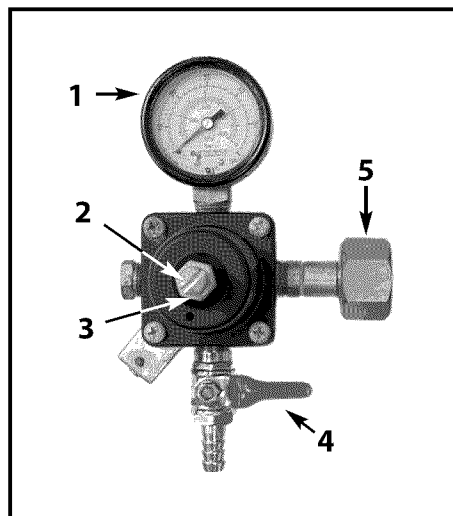

Fig. 14

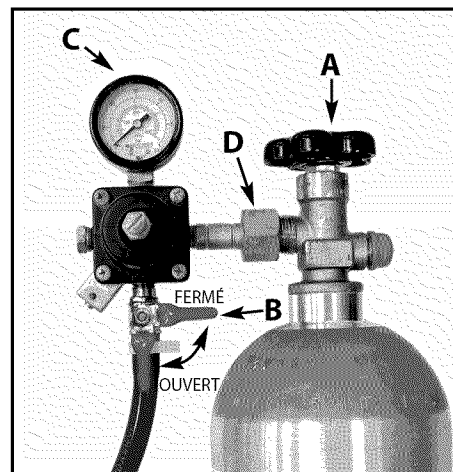

Fig. 15

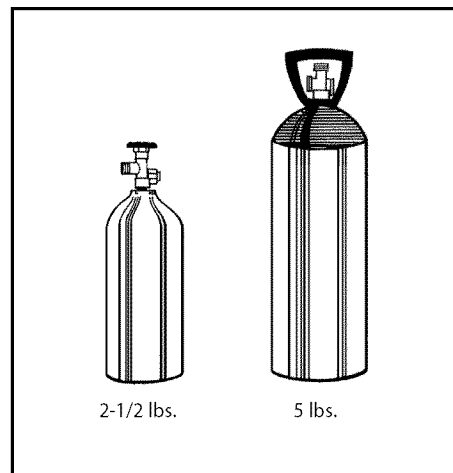

Fig. 16

INSTALLATION

PROCÉDURES DE BRANCHEMENT

COUPLEUR DE FÛT DE TYPE À LEVIER

(Branchement convenant à la majorité des marques américaines)

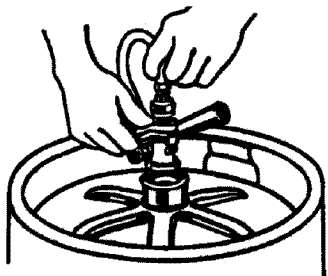

1. Aligner les tenons sur la tête de tirage avec le logement des tenons sur le dessus du fût ; insérer la tête de tirage.

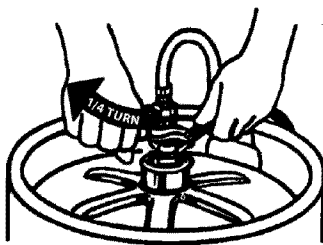

2. Faire tourner la poignée de tête de tirage d'un quart de tour dans le sens des aiguilles d'une montre ; la tête de tirage est désormais fixée au fût.

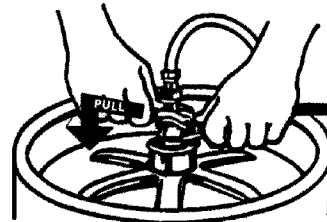

3. Tirer la poignée de tirage et appuyer pour ouvrir les ports de bière et de CO₂ dans le fût. Le fût est désormais branché.

COUPLEUR DE FÛT DE TYPE À OREILLES EN OPTION

(Branchement convenant à la majorité des marques américaines)

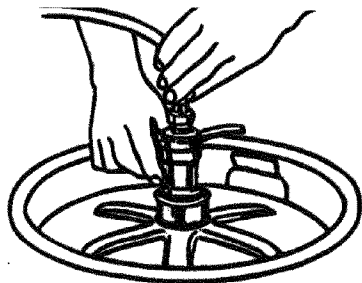

1. Aligner les tenons sur la tête de tirage avec le logement des tenons sur le dessus du fût ; insérer la tête de tirage.

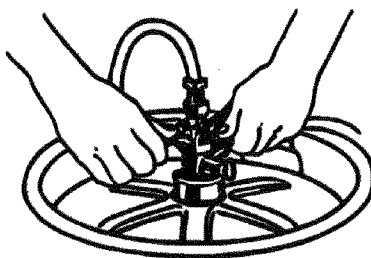

2. Faire tourner la manette de tête de tirage d'un quart de tour dans le sens des aiguilles d'une montre ; la tête de tirage est désormais fixée au fût.

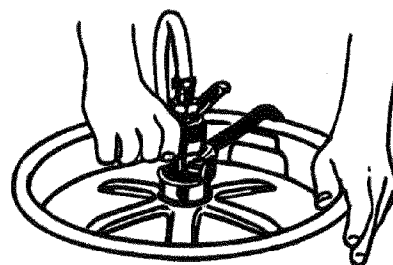

3. Ouvrir et fermer la poignée du robinet d'un quart de tour dans le sens des aiguilles d'une montre pour ouvrir les ports de bière et de CO₂ dans le fût. Le fût est désormais branché.

UTILISATION DU RÉFRIGÉRATEUR/ DISTRIBUTEUR DE BIÈRE

CONTRÔLE DE TEMPÉRATURE

Réglez initialement le bouton de réglage du froid au milieu. Attendez au moins deux heures puis réglez-le à la température qui vous convient. Plus le nombre sélectionné est élevé, plus la température est basse (Fig. 02).

Le bouton de contrôle de la température se trouve au bas, à l'avant de l'armoire, juste derrière l'ouverture carrée près du milieu de la grille de ventilation.

INSTRUCTIONS DE DÉCONGÉLATION (le cas échéant)

N'utilisez jamais de racloir ou autre outil pouvant égratigner ou percer la plaque de refroidissement. Suivez les instructions ci-dessous en cas d'accumulation d'un demi-centimètre ou plus de gel;

1. Débranchez le cordon d'alimentation et réglez le bouton de réglage du froid à « OFF ».
2. Videz le contenu.
3. Placez des récipients d'eau chaude sur la tablette sous la plaque de refroidissement si vous désirez accélérer la décongélation.

Remarque :

Placez un chiffon propre sous les récipients pour éviter que la tablette de verre n'éclate.

4. Essuyez l'intérieur et remplacez le contenu.
5. Branchez le cordon d'alimentation à la prise.
6. Réglez le bouton de contrôle de température au niveau désiré.

AIDEZ À ÉVITER DES TRAGÉDIES. . .

Chaque année des enfants meurent parce qu'ils se cachent à l'intérieur d'un produit de réfrigération mis au rebut, restent coincés à l'intérieur et suffoquent. Prenez les mesures de précaution nécessaires pour éviter de telles tragédies en enlevant la porte ou en la condamnant à l'aide de ruban adhésif ou d'une chaîne.

TOUS LES MODÈLES DE RÉFRIGÉRATEUR

Tous les modèles de réfrigérateur décongèlent automatiquement la plaque de refroidissement chaque fois que le compresseur est arrêté. Il n'est pas nécessaire d'effectuer une décongélation manuelle.

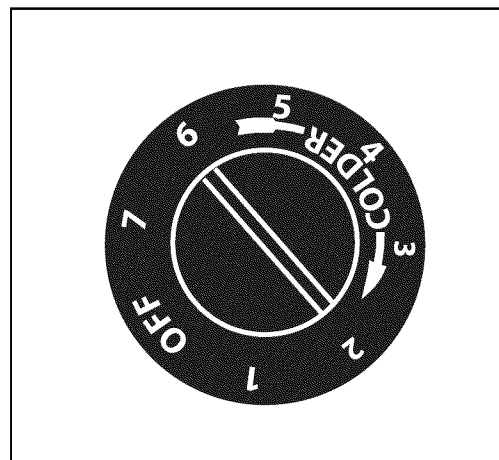
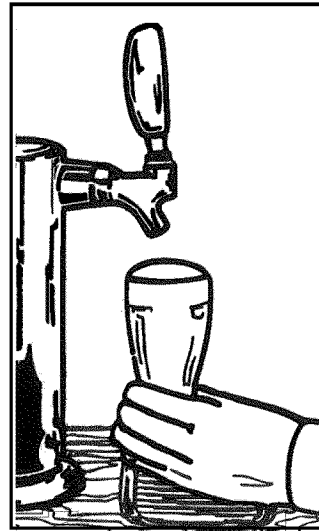
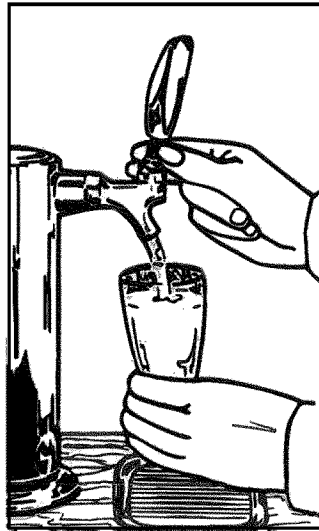
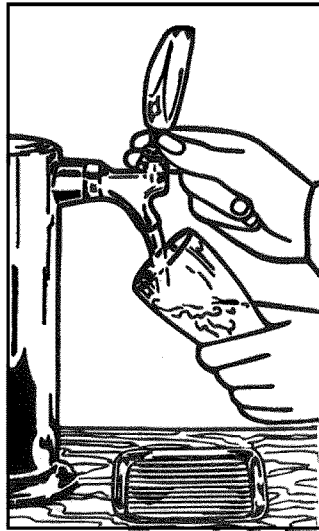
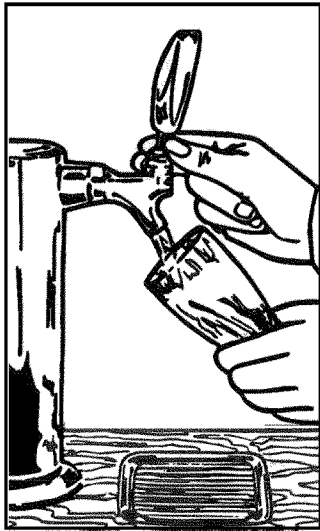

Fig. 17

UTILISATION DU RÉFRIGÉRATEUR/ DE LA TIREUSE DE BIÈRE

TIRER UN VERRE DE BIÈRE



1. Commencer avec un verre à bière propre qui aura été mouillé dans de l'eau froide. Placer le verre à un angle de 45°, un pouce en dessous du robinet. Ne pas laisser le verre toucher le robinet. Ouvrir complètement le robinet.
2. Une fois que le verre est à demi plein, remettre progressivement le verre dans une position verticale.
3. Laisser la bière restante couler droit dans le centre et ce, pour garantir un dégagement approprié de CO₂ en produisant une mousse de 3/4" à 1".
4. Fermer le robinet complètement et rapidement.

ENTRETIEN ET MAINTENANCE

NETTOYAGE ET MAINTENANCE DE L'APPAREIL

Condensateur

La bobine du condensateur sous l'armoire (appareils à air pulsé) n'a pas besoin d'être nettoyée fréquemment. Un bon refroidissement dépend d'une ventilation adéquate de la bobine du condensateur. Assurez-vous que les ouvertures d'air dans la partie avant inférieure de l'armoire ne sont pas obstruées par quoi que ce soit. Au moins une ou deux fois par an, dévissez la grille sur la partie avant inférieure de l'armoire et nettoyez la charpie et la saleté de la bobine du condensateur à l'aide d'une brosse ou d'un aspirateur pour assurer le bon rendement de l'appareil.

Armoire

L'armoire en acier inoxydable peut être lavée avec de l'eau et un savon doux puis bien rincée à l'eau claire. N'utilisez jamais de poudres à récupérer abrasives.

Intérieur et joint de porte

Lavez le compartiment intérieur avec un savon doux et de l'eau. Mélangez deux cuillères à soupe de bicarbonate de soude avec 1 litre d'eau tiède. N'utilisez pas de poudres abrasives, de solvants, de dissolvant pour vernis ou de détergent non dilué.

Intérieur

Il est important de conserver l'intérieur du réfrigérateur/de la tireuse de bière propre pour éviter toute contamination des aliments pendant l'entreposage. La quantité et le type d'aliments entreposés déterminent la fréquence du nettoyage (idéalement une fois par semaine ou toutes les deux semaines) du réfrigérateur. Retirer les clayettes de l'élément et la porte. Laver les clayettes et les bacs à l'eau chaude et avec un détergent ; rincer à l'eau et sécher avant de remettre en place. Laver le compartiment intérieur à l'eau savonneuse. Essuyer les surfaces intérieures à l'eau chaude et avec un détergent ou du bicarbonate de soude dissous dans de l'eau chaude (ajouter une cuillère à café de bicarbonate de soude pour 500 ml d'eau). Ne pas utiliser de poudre abrasive, de solvant, de nettoyant de vernis, de chiffons abrasifs, de nettoyants au parfum et à l'odeurs forts ni de détergent dilué sur aucune partie du réfrigérateur ou de la tireuse de bière. Rincer à l'eau propre. Pour éliminer les odeurs de « réfrigérateur rances », ajouter quelques gouttes d'essence de vanille ou de vinaigre à l'eau avant de nettoyer.

Extérieur – Porte extérieure en acier inoxydable

Il est important, lors du nettoyage de la surface de porte extérieure du réfrigérateur ou de la tireuse de bière, de n'utiliser que du détergent à vaisselle liquide, dissous dans de l'eau chaude. Essuyer la porte à l'aide d'un chiffon propre, non pelucheux. L'emploi de tout nettoyant abrasif ou pour acier inoxydable et de tout solvant endommagera la surface de la porte.

Autres surfaces extérieures et joint de porte

Nettoyer toutes les autres surfaces extérieures à l'eau chaude et avec un détergent. Le cas échéant, nettoyer le joint de porte magnétique à l'aide d'une brosse à dents usagée, du détergent et de l'eau chaude.

Intérieur – Clayettes en verre

Nettoyer à l'eau chaude et au détergent ou avec un nettoyant pour vitres. Pour nettoyer les clayettes sans les retirer de l'élément, utiliser uniquement de l'eau chaude et un détergent étant donné qu'un nettoyant pour vitres peut endommager les composants en plastique du réfrigérateur/de la tireuse de bière.

Remarque importante :

De nombreux produits nettoyants disponibles dans le commerce contiennent des solvants susceptibles d'attaquer les composants en plastique du réfrigérateur et de les fissurer. Il est important de n'utiliser que de l'eau chaude et une petite quantité de détergent à vaisselle liquide sur tous les composants en plastique à l'intérieur et à l'extérieur du réfrigérateur. Éviter d'utiliser des produits nettoyants antibactériens sur l'intérieur ou l'extérieur de l'élément et ce, car ils risquent de faire rouiller les composants en métal et de fissurer les composants en plastique.

ENTRETIEN ET MAINTENANCE

REPLACEMENT DE L'AMPOULE INTÉRIEURE

Si le réfrigérateur est équipé d'une lumière intérieure, celle-ci emploie une ampoule de 15 W conçue pour appareils électroménagers. Pour remplacer l'ampoule, procédez comme suit :

1. Débranchez le cordon d'alimentation de la prise de courant.
2. Ouvrez la porte du cabinet et retirez les tablettes de verre.
3. Retirez les 3 vis à l'avant de la lentille à l'aide d'un tournevis cruciforme.
4. Retirez la lentille.
5. Dévissez l'ampoule existante et remplacez-la par une ampoule de 15 watts équivalente, avec culot à vis intermédiaire pour appareil électroménager. N'utilisez pas d'ampoules de plus de 15 W.
6. Réassemblez le tout.

Pour nettoyer le système d'éclairage, débranchez le cordon d'alimentation et laissez l'ampoule refroidir. Essuyez l'ensemble avec un linge légèrement humide. Séchez complètement avant de rebrancher le cordon d'alimentation. Prenez soin de débrancher la fiche du cordon d'alimentation du réfrigérateur de la prise électrique **AVANT** de nettoyer le système d'éclairage.

À NE PAS OUBLIER. . .

1. Prévoyez une période de 24 heures avant que le réfrigérateur n'atteigne la nouvelle température que vous avez réglée.
2. Le moteur démarrera et s'arrêtera souvent. Ceci est nécessaire pour qu'il puisse maintenir la température que vous avez sélectionnée.
3. Gardez votre réfrigérateur raisonnablement de niveau.
4. Débranchez le réfrigérateur avant de travailler sur tout élément du système électrique.
5. Faites attention lorsque vous balayez, passez l'aspirateur ou la lavette près de l'avant de l'appareil. La grille ou l'interrupteur de la lampe pourraient être endommagés.
6. Pour nettoyer l'intérieur du réfrigérateur, mélangez deux cuillères à soupe de bicarbonate de soude avec 1 litre d'eau chaude ou bien utilisez un savon doux. N'utilisez pas de nettoyeurs forts ni de poudre ou de tampons à récupérer.
7. Gardez votre réfrigérateur à l'abri de la lumière directe du soleil.
8. Évitez d'asperger ou d'arroser de l'eau sur ou sous le réfrigérateur.
9. Nettoyez le condensateur de votre réfrigérateur périodiquement afin de maintenir une bonne capacité de refroidissement.

CONSEILS D'ÉCONOMIE D'ÉNERGIE

1. Réduisez au maximum les ouvertures de porte.
2. Fermez la porte le plus vite possible.
3. Gardez les bobines au bas du réfrigérateur en état propre.
4. Si cela est pratique, réglez le bouton de température à un niveau plus élevé.
5. Ne mettez pas d'aliments chauds dans le réfrigérateur.
6. Gardez l'appareil éloigné du réchaud ou d'autres sources de chaleur.

DÉPLACEMENT OU REMISAGE DU RÉFRIGÉRATEUR

Si le réfrigérateur ou la tireuse de bière sont éteints pour une raison quelconque, patienter 10 minutes avant de les remettre en marche. Ceci permettra aux pressions du système de réfrigération de s'équilibrer avant de se remettre en marche.

DÉPLACEMENT DU RÉFRIGÉRATEUR OU DE LA TIREUSE DE BIÈRE

- Éteindre l'appareil et le débrancher du point d'alimentation. Retirer tous les aliments.
- Faire tourner les pieds réglables aussi loin que possible (voir page 4, Stabilité).
- Sortir le réfrigérateur de son emplacement. Rentrer le cordon d'alimentation et fermer les portes avec du ruban autocollant. Attacher les clayettes en place avec du ruban autocollant. Si l'élément doit être penché ou couché, le coucher soigneusement sur son côté (le côté droit quand vu du devant).
- Mettre dans son nouvel emplacement et installer. Si l'appareil est resté sur son côté pendant une durée quelconque, le laisser en position verticale pendant au moins 12 heures avant de le mettre en marche.

REMISAGE DU RÉFRIGÉRATEUR OU DE LA TIREUSE DE BIÈRE

- Lors du remisage de l'appareil nettoyé, laisser la porte ouverte et ce, pour permettre à l'air de circuler et pour empêcher tout dépôt de bactéries et de moisissures.
- Avant de l'utiliser à nouveau, bien nettoyer avec une solution d'eau chaude et de bicarbonate de soude (ajouter 1 cuillère à café de bicarbonate de soude pour chaque pinte [500 ml] d'eau). Rincer à l'eau propre.

VACANCES

- Il est recommandé de laisser le réfrigérateur/la tireuse de bière fonctionner lorsque l'on est en vacances et ce, pour éviter la formation de moisissure et d'odeurs.

ATTENTION !

Ne jamais transporter un réfrigérateur sur son dos ou son côté sur une distance quelconque et ce, pour éviter d'endommager les composants du système de refroidissement.

DÉPANNAGE

PROBLÈME	CAUSE POSSIBLE/SOLUTIONS
Présence d'odeur dans l'armoire	L'intérieur a besoin d'être nettoyé
Fonctionnement bruyant	L'armoire n'est pas de niveau
	Lame de ventilateur endommagée / appelez un technicien
L'armoire vibre	L'armoire n'est pas de niveau
	Lame de ventilateur endommagée / appelez un technicien
La lumière de l'armoire ne fonctionne pas (fonctionnalité en option)	Ampoule brûlée
	Contacteur d'ouverture de portée / appelez un technicien
L'appareil ne fonctionne pas	Bouton de contrôle de température éteint (OFF)
	Cordon d'alimentation non branché
	Pas de courant au niveau de la prise électrique
	Fusible de la maison grillé
L'appareil fonctionne trop longtemps	La porte est ouverte trop longtemps
	Le niveau de température est trop froid
	Le condensateur a besoin d'être nettoyé
Accumulation de vapeur d'eau à l'intérieur	La porte est ouverte trop souvent
	La porte est ouverte trop longtemps
	Un temps chaud et humide augmente l'effet de condensation
Accumulation de vapeur d'eau sur la surface extérieure	Un temps chaud et humide augmente l'effet de condensation. La vapeur d'eau disparaît à mesure que l'humidité faiblit.
	Contrôle mal réglé
Intérieur trop chaud/trop froid	Contrôle mal réglé
	Thermomètre défectueux
	Le condensateur a besoin d'être nettoyé
	La fuite d'air dans l'appareil

DÉPANNAGE

PROBLÈME COURANT DE BIÈRE PRESSION

PROBLÈME	DESCRIPTION	CAUSES
BIÈRE SAUVAGE	La bière, quand elle est tirée, n'est que mousse, ou il y a trop de mousse et pas suffisamment de bière liquide.	Bière mal tirée
		Détendeur boursouflé
		Réglage de pression appliquée trop élevé
		Points chauds dans la conduite
		Utilisation d'une conduite de bière non isolée
		Tirages de bière trop longs pour obtenir un refroidissement approprié
		Branchement dans un fût chaud (doit être entre 34 et 38 °F)
		Mauvais fonctionnement du système de refroidissement
		Nœuds, entailles, torsions et autres obstructions dans la conduite
		Robinets en mauvais état, sales ou usés
BIÈRE TROUBLE	La bière dans le verre paraît louche, pas claire.	Bière congelée ou pratiquement congelée
		Bière ancienne
		Bière a été réfrigérée pendant longtemps
		Verre sale
		Robinet sale
		Aliments non réfrigérés placés sur un fût froid
BIÈRE PLATE	Le col mousseux disparaît rapidement ; la bière manque de sa saveur fraîche habituelle de brasserie pleine de zeste.	Verres sales (pas de bière propre)
		Détendeur mou
		Réglage de pression appliquée trop bas
		Le CO ₂ est coupé la nuit
		Source d'air contaminée (associée à l'air comprimé)
		Humidité dans le système d'admission d'air
		Bière trop froide
Connexions de robinet ou de ventilation desserrées		
FAUX COL	Grosses bulles comme du savon, le col se dissout très rapidement.	La pression appliquée requise ne correspond pas à la température de la bière
		Petite conduite de bière dans une grande tige de robinet
		Conduites de bière plus chaudes que la bière dans le fût
		Verres secs
		Écoulement inapproprié
BIÈRE AU MAUVAIS GOÛT	Mauvais goût	Conduites de bière sales ou vieilles
		Robinet sale
		Source d'air contaminée ou non filtrée
		Conditions du bar non hygiéniques

SERVICE

POUR L'OBTENTION DU SERVICE DE GARANTIE :

Pour le service sous garantie, contactez votre distributeur ou le Centre de service à la clientèle DCS au (888) 936-7872. Avant d'appeler, veuillez avoir les informations suivantes à portée de main :

- Numéro de modèle (la plaque du numéro de série se trouve sur la paroi interne supérieure gauche).
- Numéro de série (la plaque du numéro de série se trouve sur la paroi interne supérieure gauche).
- Code (la plaque du numéro de série se trouve sur la paroi interne supérieure gauche).
- Date d'installation
- Brève description du problème

Votre satisfaction revêt la plus grande importance pour nous. Si un problème n'est pas résolu à votre entière satisfaction, veuillez communiquer avec nous par courrier.

Écrivez-nous à l'adresse suivante :

Fisher & Paykel Appliances, Inc.
Attention : DCS Customer Care
5900 Skylab Road
Huntington Beach, CA 92647 États-Unis
www.dcsappliances.com

AVANT D'APPELER LE SERVICE TECHNIQUE

Consultez la section de dépannage à la page 18.

GARANTIE

GARANTIE LIMITÉE

À l'achat d'un nouveau produit de réfrigération DCS, vous bénéficiez automatiquement d'une garantie limitée d'un an sur les pièces et la main-d'oeuvre valide dans les 48 états continentaux des États-Unis, l'état de Hawaï, la ville de Washington, DC, et au Canada. La garantie limitée est la même en Alaska sauf que vous devez payer les frais d'expédition du produit à un centre de service ou les frais de déplacement d'un technicien dans le cas d'une visite à domicile. Les produits destinés à une utilisation au Canada doivent être achetés auprès d'un distributeur canadien autorisé afin de respecter la réglementation en vigueur.

Vous recevez une garantie limitée supplémentaire de quatre ans (pour un total de cinq ans) couvrant les pièces du système de réfrigération scellé (compresseur, évaporateur, condensateur, déshydrateur-filtre et tube de raccord) valide dans les 48 états continentaux des États-Unis, l'état de Hawaï, la ville de Washington, DC, et au Canada. La garantie limitée est la même en Alaska pour le système de réfrigération scellé sauf que vous devez payer les frais d'expédition du produit à un centre de service ou les frais de déplacement d'un technicien dans le cas d'une visite à domicile.

FISHER & PAYKEL S'ENGAGE À :

entreprendre à ses frais (pièces et main-d'oeuvre) toutes réparations du produit (sur lequel figure le numéro de série) jugé défectueux. En Alaska, vous devez payer les frais d'expédition du produit à un centre de service ou les frais de déplacement d'un technicien dans le cas d'une visite à domicile.

Si nous sommes dans l'incapacité de réparer une pièce défectueuse du produit après un nombre raisonnable de tentatives, nous pourrions, à notre choix, remplacer la pièce ou le produit, ou vous rembourser entièrement le prix d'achat du produit (à l'exclusion des frais d'installation ou autres frais.)

Cette garantie s'applique à l'acheteur initial et à tous les propriétaires successifs du produit dans la mesure où il s'agit d'un produit acheté pour une utilisation à domicile normale. Tout service couvert par cette garantie limitée sera assuré par Fisher & Paykel Appliances Inc. ou son agent de service DCS agréé durant les heures d'ouverture normales.

QUELLE EST LA DURÉE DE CETTE GARANTIE LIMITÉE?

Notre responsabilité en vertu de cette garantie limitée concernant l'intégralité du produit expire UN AN à partir de la date d'achat du produit par le premier acheteur.

Notre responsabilité pour les réparations de défauts affectant le système de réfrigération scellé (compresseur, évaporateur, condensateur, déshydrateur-filtre et tube de raccord) est prolongée de QUATRE ANNÉES SUPPLÉMENTAIRES, pour un total de cinq années, à partir de la date d'achat du produit par le premier acheteur.

Notre responsabilité en vertu de toute garantie implicite, y compris la garantie implicite de qualité marchande (la garantie tacite selon laquelle le produit est approprié pour un usage normal) expire également UN AN (ou une période plus longue si requis par la loi) à partir de la date d'achat du produit par le premier acheteur. Certaines juridictions ne permettent pas la limitation de la garantie implicite, il est donc possible que la limitation ci-dessus sur les garanties implicites ne s'applique pas à vous.

NE SONT PAS COUVERTS PAR LA GARANTIE :

- A. Les appels de service n'ayant aucun rapport avec un défaut éventuel du produit. Le coût de l'appel de service sera facturé s'il se trouve que le problème n'est pas dû à un défaut du produit. Par exemple :
1. Corriger une mauvaise installation du produit.
 2. Montrer comment utiliser le produit.
 3. Remplacer des fusibles à domicile, réarmer les disjoncteurs, réparer les fils électriques ou la plomberie du domicile, ou remplacer des ampoules.
 4. Corriger des anomalies causées par l'utilisateur.
 5. Changer la configuration du produit.
 6. Modifications non autorisées du produit.
 7. Bruits ou vibrations considérés comme normaux, par exemple les bruits de drain, les bruits de régénération ou les signaux d'avertissement à l'intention de l'utilisateur.

GARANTIE

8. Corriger des dommages causés par des animaux nuisibles, par exemple des rats, des coquerelles, etc.

9. Utilisé dans le cadre d'une application commerciale.

B. Défauts causés par des facteurs autres que :

1. Utilisation domestique normale ou

2. Utilisation conformément aux indications du guide d'utilisation et d'entretien du produit.

C. Défauts du produit pour cause d'accident, négligence, mauvaise utilisation, incendie, inondation ou calamité naturelle.

D. Les coûts des réparations effectuées par des techniciens non autorisés ou le coût de correction de ces réparations non autorisées.

E. Les frais de voyage et les frais connexes encourus lorsque le produit est installé dans un lieu à accès illimité ou restreint (déplacement par avion ou par bateau, régions géographiques isolées, etc.).

F. Entretien normal recommandé par le manuel d'utilisation et d'entretien du produit.

Contactez votre distributeur ou votre installateur en cas de problème d'installation. Il vous incombe d'assurer une installation électrique, une ventilation et toute autre connexion appropriées. Nous ne sommes pas responsables des dommages indirects ou accessoires (coût de réparation ou de remplacement d'autres biens endommagés parce que le produit était défectueux ou tout autre coût que vous auriez encouru parce que le produit était défectueux). Certaines juridictions interdisent l'exclusion ou la restriction de la responsabilité des dommages indirects ou accessoires; l'exclusion ou la restriction indiquée ci-dessus peut donc ne pas s'appliquer à votre cas particulier.

POUR OBTENIR DES RÉPARATIONS

Veillez consulter le manuel d'utilisation et d'entretien. Si vous avez des questions concernant l'utilisation du produit, que vous cherchez le nom de l'agent de service DCS agréé local ou que pensez que le produit est défectueux et désirez le faire réparer dans le cadre de cette garantie limitée, veuillez contacter votre distributeur ou nous appeler au numéro suivant :

(NUMÉRO SANS FRAIS) 1-888-936-7872 ou contactez-nous par l'intermédiaire de notre site Web : www.dcsappliances.com.

Vous devrez peut-être présenter une preuve raisonnable de la date d'achat du produit avant de pouvoir bénéficier d'une réparation dans le cadre de cette garantie limitée.

UTILISATION COMMERCIALE

Cette garantie s'applique à des appareils électroménagers utilisés à domicile; elle ne couvre pas les cas d'utilisation commerciale.

AUCUNE AUTRE GARANTIE

Cette garantie limitée constitue l'accord entier et exclusif entre vous et Fisher & Paykel Appliances Inc. en ce qui concerne tout défaut du produit. Aucun de nos employés (ou agents de service agréés) n'est autorisé à apporter des ajouts ou des modifications à cette garantie limitée.

Garant : Fisher & Paykel Appliances, Inc.

Si vous avez besoin d'aide au sujet de cette garantie limitée, veuillez nous appeler au numéro ci-dessus ou nous écrire à l'adresse suivante :

Fisher & Paykel Appliances, Inc.
Attention : DCS Customer Care
5900 Skylab Road, Huntington Beach, CA 92647 États-Unis

Cette garantie limitée vous donne des droits juridiques spécifiques et vous pouvez bénéficier d'autres droits qui varient d'une juridiction à l'autre.

Fisher & Paykel Appliances inc. est un fabricant de pointe d'appareils de cuisson et d'appareils spécialisés, sous les marques Fisher & Paykel et DCS.

REMARQUE

REMARQUE

REMARQUE



Quality provided by Fisher & Paykel Appliances Inc.

Fisher & Paykel Appliances, Inc.
5900 Skylab Road, Huntington Beach, CA 92647
Customer Care: 888.936.7872
Fax: 714.372.7003
www.dcsappliances.com

As product improvement is an ongoing process, we reserve the right to change specifications or design without notice.

Nous améliorons constamment ses produits et se réserve le droit de modifier les spécifications ou la conception de ses produits sans aucun préavis.

Part No. 241585 Rev. D
Litho in USA 09/2008