

Memorex®

User Guide
Guía del usuario

26"

Widescreen LCD/DVD HDTV
Pantalla ancha de HDTV LCD/DVD

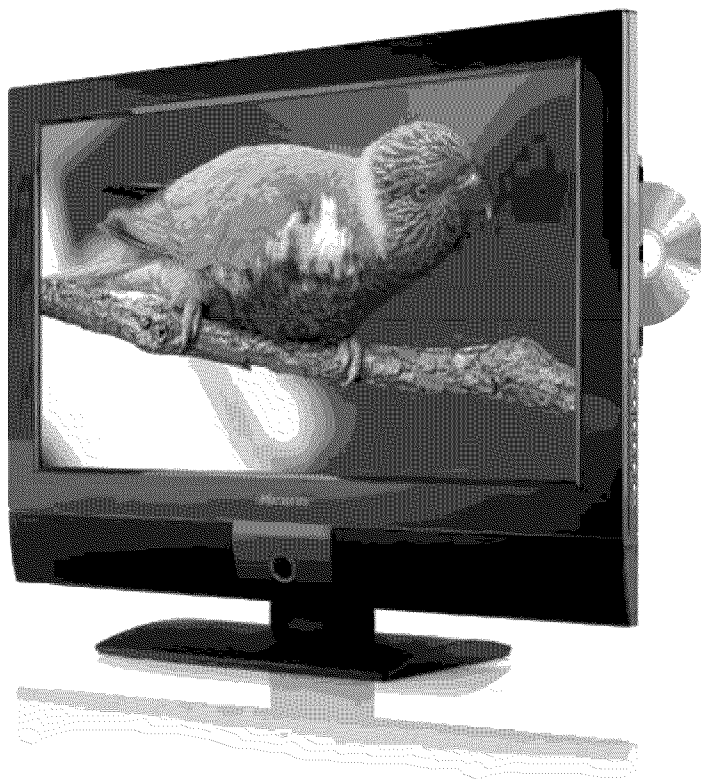

HDTV
HIGH DEFINITION TELEVISION

HDMI
HIGH DEFINITION MULTIMEDIA INTERFACE

DVD
VIDEO

DOLBY
DIGITAL

MLTD2622

Please read these instructions completely, before operating this product.

Por favor lea toda las instrucciones antes de tratar de usar este producto.

WEEE

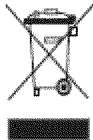

This product contains electrical or electronic materials. The presence of these materials may, if not disposed of properly, have potential adverse effects on the environment and human health. Presence of this label on the product means it should not be disposed of as unsorted waste and must be collected separately. As a consumer, you are responsible for ensuring that this product is disposed of properly.

HDMI™

This TV incorporates High-Definition Multimedia Interface (HDMI™) technology. HDMI, the HDMI logo and High-Definition Multimedia Interface are trademarks or registered trademarks of HDMI Licensing LLC.



Manufactured under license from Dolby Laboratories. Dolby and the double -D symbol are trademarks of Dolby Laboratories.



This Class B Digital apparatus meets all requirements of the Canadian Interference Causing Equipment Regulations.
Get appareil numérique de la class B respecte toutes les exigences du Règlement sur le matériel brouilleur du Canada.

CONTENTS

■ Warnings and Precautions	
Important Safety Instructions	2
■ Chapter 1 Introducing the LCD TV	
Key Features	5
Package Contents	6
Setting Your LCD TV	7
Your LCD TV	10
Your Remote Control	13
■ Chapter 2 Installing the LCD TV	
Connecting a TV Cable or an Antenna	17
Connecting a VCR	22
Connecting a Video Camera or Game Console	23
Connecting a DVD Player	24
Connecting a Digital TV Cable Box or Digital Satellite Receiver	26
Connecting an AV Equipment with HDMI Connector	27
Connecting an AV Equipment with DVI Connector	28
Connecting a PC	29
Connecting an Audio Receiver or a Dolby Digital 5.1 Sound System	30
■ Chapter 3 USING THE FEATURES	
Using The Built-in DVD	31
Using The USB Storage and SD/MMC Card Reader	35
Wide Screen Viewing	38
Using the Program Guide	39
Operating the Menu	40
Customizing the VIDEO Settings	42
Customizing the AUDIO Settings	44
Customizing the TV Settings	46
Customizing the SETUP Settings	48
■ Troubleshooting	56
■ Specifications	57
■ Display Mode	58

IMPORTANT SAFETY INSTRUCTIONS

FCC NOTICE:

This device complies with Part 15 of the FCC Rules. Operation is subject to the following two conditions: (1) this device may not cause harmful interference, and (2) this device must accept any interference received, including interference that may cause undesired operation.

Warning: Changes or modifications to this unit not expressly approved by the party responsible for compliance could void the user's authority to operate the equipment.

NOTE: This equipment has been tested and found to comply with the limits for a Class B digital device, pursuant to Part 15 of the FCC Rules. These limits are designed to provide reasonable protection against harmful interference in a residential installation. This equipment generates, uses and can radiate radio frequency energy and, if not installed and used in accordance with the instructions, may cause harmful interference to radio communications.

However, there is no guarantee that interference will not occur in a particular installation. If this equipment does cause harmful interference to radio or television reception, which can be determined by turning the equipment off and on, the user is encouraged to try to correct the interference by one or more of the following measures:

- Reorient or relocate the receiving antenna.
- Increase the separation between the equipment and receiver.
- Connect the equipment into an outlet on a circuit different from that to which the receiver is connected.
- Consult the dealer or an experienced radio/TV technician for help.

WARNING:

TO REDUCE THE RISK OF FIRE OR ELECTRIC SHOCK, DO NOT EXPOSE THIS PRODUCT TO RAIN OR MOISTURE.

WARNING:

TO REDUCE THE RISK OF FIRE OR ELECTRIC SHOCK, AND ANNOYING INTERFERENCE, USE THE RECOMMENDED ACCESSORIES ONLY.

SURGE PROTECTORS:

It is recommended to use a surge protector for AC connection. Lightning and power surges ARE NOT covered under warranty for this product.

ATTENTION:

POUR ÉVITER LES CHOC ÉLECTRIQUES, INTRODUIRE LA LAME LA PLUS LARGE DE LA FICHE DANS LA BORNE CORRESPONDANTE DE LA PRISES ET POUSSER JUSQU'AU FOND.

FCC WARNING:

To assure continued compliance, follow the attached installation instructions and use only shielded cables when connecting to other devices. Modifications not authorized by the manufacturer may void user's authority to operate this device.

This Class B digital apparatus complies with Canadian ICES-003.

Cet appareil numérique de la classe B est conforme à la norme NMB-003 du Canada.

This TV is capable of receiving unscrambled digital programming for both cable and external UHF/VHF antenna (ATSC) and also can receive NTSC (cable and external UHF/VHF antenna) programs.

IMPORTANT SAFETY INSTRUCTIONS (CONTINUED)



CAUTION

**RISK OF ELECTRIC SHOCK
DO NOT OPEN**



CAUTION: TO REDUCE THE RISK OF ELECTRIC SHOCK, DO NOT REMOVE COVER (OR BACK). NO USER-SERVICEABLE PARTS INSIDE. REFER SERVICING TO QUALIFIED SERVICE PERSONNEL. (This Caution Marking and Rating Label are located at the rear enclosure of the unit.)



The lightning flash with arrowhead symbol within an equilateral triangle is intended to alert the user to the presence of uninsulated dangerous voltage within the product's enclosure that may be of sufficient magnitude to constitute a risk of electric shock to persons.



The exclamation point within an equilateral triangle is intended to alert the user to the presence of important operating and maintenance (servicing) instructions in the literature accompanying the appliance.

WARNING: TO REDUCE THE RISK OF FIRE OR ELECTRIC SHOCK, DO NOT EXPOSE THIS APPLIANCE TO RAIN OR MOISTURE. TO PREVENT ELECTRIC SHOCK, MATCH THE WIDE BLADE OF THE PLUG TO THE WIDE SLOT AND FULLY INSERT.

Before using the unit, be sure to read all operating instructions carefully. Please note that these are general precautions and may not pertain to your unit. For example, this unit may not have the capability to be connected to an outdoor antenna.

1. READ INSTRUCTIONS

All the safety and operating instructions should be read before the product is operated.

2. RETAIN INSTRUCTIONS

The safety and operating instructions should be retained for future reference.

3. HEED WARNINGS

All warnings on the product and in the operating instructions should be adhered to.

4. FOLLOW INSTRUCTIONS

All operating and use instructions should be followed.

5. CLEANING

Unplug this product from the wall outlet before cleaning. Do not use liquid cleaners or aerosol cleaners. Use a dry cloth for cleaning.

6. ATTACHMENTS

Do not use attachments not recommended by the product's manufacturer as they may cause hazards.

7. WATER AND MOISTURE

Do not use this product near water—for example: near a bathtub, washbowl, kitchen sink or laundry tub; in a wet basement; or near a swimming pool.

8. ACCESSORIES

Do not place this product on an unstable cart, stand, tripod, bracket or table. The product may fall, causing serious injury and serious damage to the product. Use only with a cart, stand, tripod, bracket or table recommended by the manufacturer or sold with the product. Any mounting of the product should follow the manufacturer's instructions, and should use a mounting accessory recommended by the manufacturer.

8A. An appliance and cart combination should be moved with care. Quick stops, excessive force and uneven surfaces may cause the appliance and cart combination to overturn.

9. VENTILATION

Slots and openings in the cabinet and in the back or bottom are provided for ventilation, to ensure reliable operation of the product and to protect it from overheating. These openings must not be blocked or covered. The openings should never be blocked by placing the product on a bed, sofa, rug or other similar surface. This product should never be placed near or over a radiator or heat source. This product should not be placed in a built-in installation such as a bookcase or rack unless proper ventilation is provided or the manufacturer's instructions have been adhered to.

10. POWER SOURCES

This product should be operated only from the type of power source indicated on the marking label. If you are not sure of the type of power supply to your home, consult your appliance dealer or local power company. For products intended to operate from battery power, or other sources, refer to the operating instructions.

11. GROUNDING OR POLARIZATION

This product is equipped with a polarized alternating-current line plug (a plug having one blade wider than the other). This plug will fit into the power outlet only one way. This is a safety feature. If you are unable to insert the plug fully into the outlet, try reversing the plug. If the plug should still fail to fit, contact your electrician to replace your obsolete outlet. Do not defeat the safety purpose of the polarized plug.

12. POWER-CORD PROTECTION

Power-supply cords should be routed so that they are not likely to be walked on or pinched by items placed upon or against them, paying particular attention to cords at plugs, convenience receptacles, and the point where they exit from the appliance.

PORTABLE CART WARNING
(symbol provided by RETAC)



IMPORTANT SAFETY INSTRUCTIONS (CONTINUED)

13. LIGHTNING

To protect your product from a lightning storm, or when it is left unattended and unused for long periods of time, unplug it from the wall outlet and disconnect the antenna or cable system. This will prevent damage to the product due to lightning and power-line surges.

14. POWER LINES

An outside antenna system should not be located in the vicinity of overhead power lines or other electric light or power circuits, or where it can fall into such power lines or circuits. When installing an outside antenna system, extreme care should be taken to keep from touching such power lines or circuits as contact with them might be fatal.

15. OVERLOADING

Do not overload wall outlets and extension cords as this can result in a risk of fire or electric shock.

16. OBJECT AND LIQUID ENTRY

Never push objects of any kind into this product through openings as they may touch dangerous voltage points or short out parts that could result in fire or electric shock. Never spill or spray any type of liquid on the product.

17. OUTDOOR ANTENNA GROUNDING

If an outside antenna is connected to the product, be sure the antenna system is grounded so as to provide some protection against voltage surges and built-up static charges. Section 810 of the National Electric Code, ANSI/NFPA 70, provides information with respect to proper grounding of the mast and supporting structure, grounding of the lead-in wire to an antenna discharge product, size of grounding conductors, location of antenna discharge product, connection to grounding electrodes and requirements for grounding electrodes.

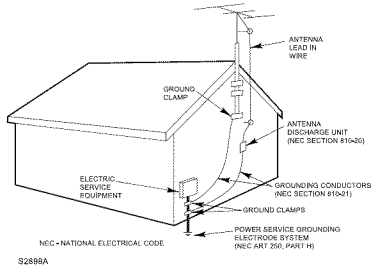

EXAMPLE OF ANTENNA GROUNDING AS PER NATIONAL ELECTRICAL CODE

18. SERVICING

Do not attempt to service this product yourself as opening or removing covers may expose you to dangerous voltage or other hazards. Refer all servicing to qualified service personnel.

19. REPLACEMENT PARTS

When replacement parts are required, be sure the service technician uses replacement parts specified by the manufacturer or those that have the same characteristics as the original part. Unauthorized substitutions may result in fire, electric shock or other hazards.

20. SAFETY CHECK

Upon completion of any service or repairs to this product, ask the service technician to perform safety checks to determine that the product is in proper operating condition.

21. WALL OR CEILING MOUNTING

The product should be mounted to a wall or ceiling only as recommended by the manufacturer.

22. DAMAGE REQUIRING SERVICE

Unplug the product from the wall outlet and refer servicing to qualified service personnel under the following conditions:

- When the power-supply cord or plug is damaged.
- If liquid has been spilled or objects have fallen into the product.
- If the product has been exposed to rain or water.
- If the product does not operate normally by following the operating instructions. Adjust only those controls that are covered by the operating instructions, as an adjustment of other controls may result in damage and will often require extensive work by a qualified technician to restore the product to its normal operation.
- If the product has been dropped or the cabinet has been damaged.
- When the product exhibits a distinct change in performance—this indicates a need for service.

23. HEAT

The product should be situated away from heat sources such as radiators, heat registers, stoves or other products (including amplifiers) that produce heat.

24. NOTE TO CATV SYSTEM INSTALLER

This reminder is provided to call the CATV system installer's attention to Article 820-40 of the NEC that provides guidelines for proper grounding and, in particular, specifies that the cable ground shall be connected to the grounding system of the building, as close to the point of cable entry as practical.

Chapter 1

Introducing the LCD TV

Key Features

Various Audio/Video terminals for external equipment connection

- 2 sets of composite A/V input terminals
- 1 set of S-VIDEO terminals
- 2 sets of component Video input terminals
- 1 VGA/ Audio input terminals
- 2 HDMI/Audio input terminals
- 1 set of Audio(L/R) output terminals
- 2 SPDIF output terminals (Optical x 1 /Coaxial x 1)
- 1 Headphone terminal

Built-In Slot-type DVD Player

- Supports DVD/CD/CD-R/CD-RW/JPEG/KODAK PICTURE CD/DVD+R/RW/DVD-R/RW compatibility.

Built-in SD/MMC Card Reader

- Allows access to digital content stored on a SD/MMC card.

Built-In USB Connector

The built-in TV tuner to receive HD ATSC

- This function allows the reception of HD broadcasting without the addition of a set top box.

High Definition Multimedia Interface (HDMI)

- High Definition Multimedia Interface (HDMI) is a small, user-friendly interconnect that can carry up to 5 Gbps of combined video and audio in a single cable. This system eliminates the cost, complexity and confusion of multiple cables used to connect current A/V systems.

HDTV Component Video Inputs

- Offers the best video quality for DVD(1080i, 720p) and digital set-top-box (1080i, 720p) connections.

3D Digital Noise Reduction

- This function can digitally reduce image noise to provide better picture quality.

Film-Mode Detection (3:2 Reverse Pull Down)

- This function can automatically detect content derived from film and adjust the interlacer's frame matching to provide a more natural-looking, clearer image of the moving picture.

Package Contents

Make sure all of the following contents are included.

- LCD TV

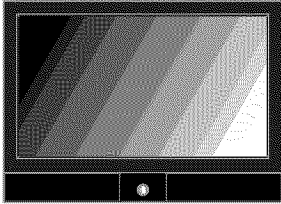

- Bottom Stand 154-700-BF269RH /
Screw Driver and Screws 4
101-025-5013H

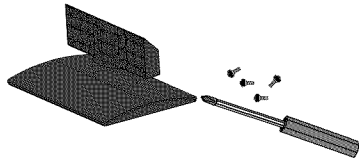

- Remote Control/
845-D47-BT1DVDB-MEH



- VIDEO Cable
621-181-2000JH

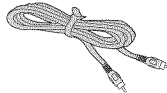

- AUDIO Cable
621-181-60002JH

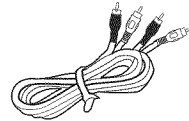

- Power Cord
600-181-3200-LIH



- Warranty Card



- User's Guide



- Quick Set Up Guide



***Consumer Replaceable Part
(See page 59 to order.)**

These items are all you need to set up and operate the LCD TV in its basic configuration.



Make sure all of the above contents are included in the package. If you are missing any items, please contact the customer service department.

Setting Up Your LCD TV

How to install the TV Stand

Read all instructions before continuing with the stand installation.



Attach the Stand the TV with the bottom foam packaging material still attached.

- a. Lift foam packaging material from the top of the LCD out of the box.
- b. Lift LCD out of the box, with the bottom foam packaging material still attached, and place onto a stable surface.

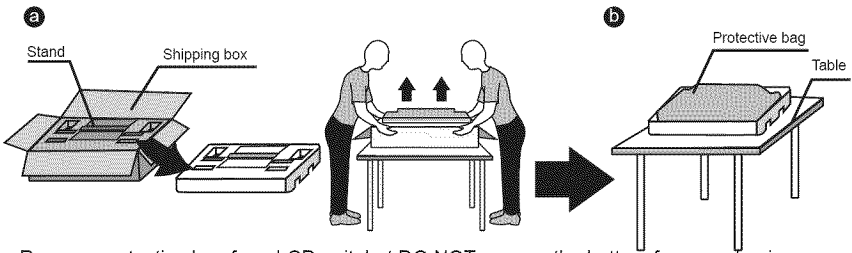

- c. Remove protective bag from LCD unit, but DO NOT remove the bottom foam packaging material from the TV.
- d. Locate the place on the back of the TV to attach the stand. Secure the stand to the LCD with all four screws.

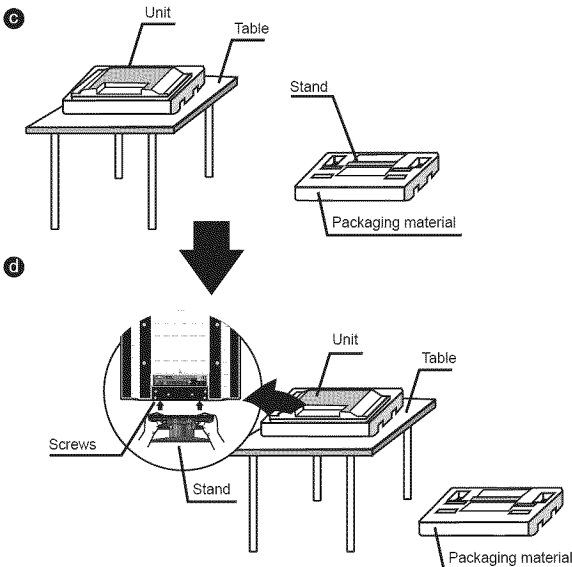

How to remove the TV Stand

If you prefer to mount your new TV on a wall instead of attaching it to the stand, please reference the instructions included in the wall mounting kit (sold separately).



Verify your TV's model and be sure to use the wall mounting kit specified for your TV model only. Contract your technician for assistance when installing the wall mounting kit.

1

To prevent damaging the surface of the LCD TV, place the TV on a soft cloth.

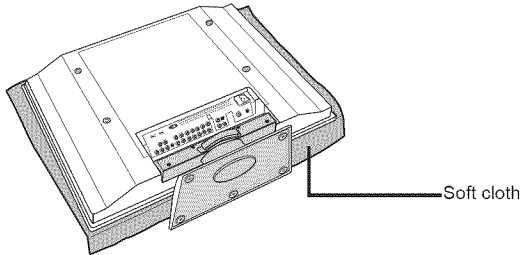

2

Remove the screws of the table stand and detach the table stand from the TV.

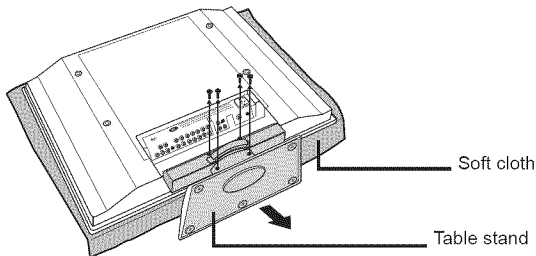

3

Align the holes on the wall mounting hook units with the corresponding holes on the rear of the TV and fasten four screws.

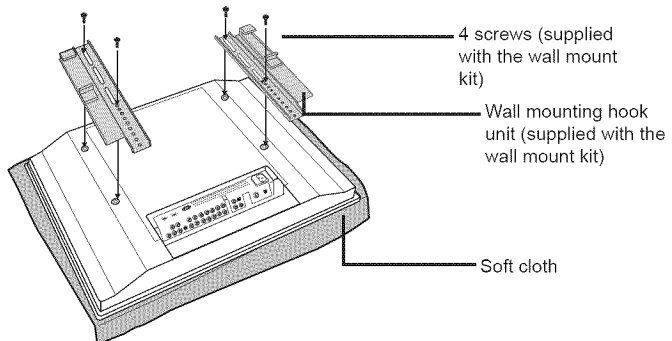

How to setup the TV

- 1 Use an antenna cable(not included) to connect the VHF/UHF signal to the LCD TV's ANT. Terminal(refer to page17-21).
- 2 Connect the AC power cord at the back of the TV and connect the power cord to wall outlet.
- 3 Insert the two batteries in remote control(battery not included).

Step1 Slide the back cover up to open the battery compartment of the remote control.

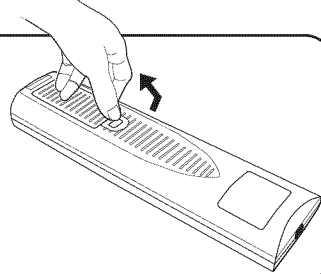

Step2 Insert two AAA size batteries. Make sure to match the (+) and (-) ends of the batteries with the (+) and (-) ends indicated in the battery compartment. Slide the cover back into place.

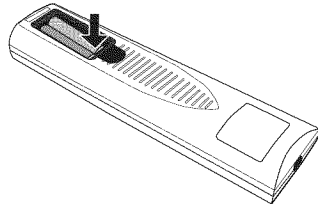





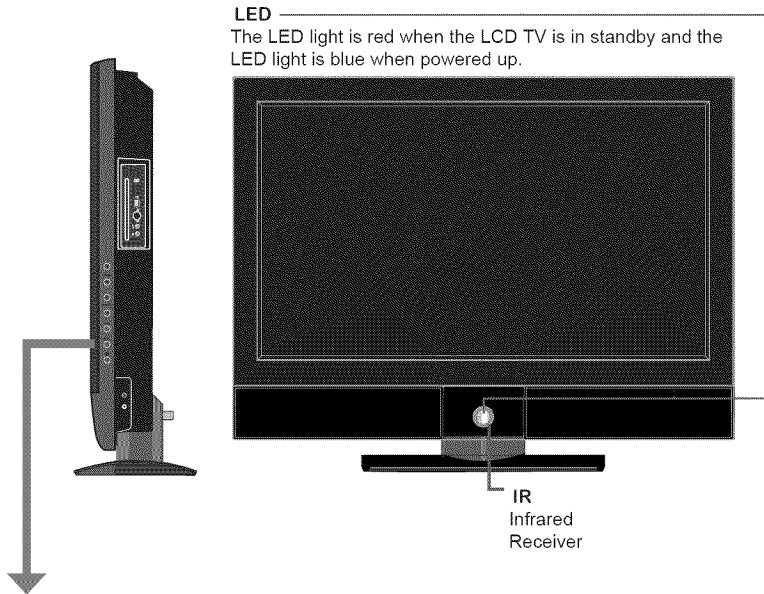

Do not use caustic cleaners (porcelain, stainless steel, toilet, or oven cleaner etc.) on the remote, as it may suffer damage.

- 4 Connect other an external AV device (refer to page22-30).

Your LCD TV

Front/Right Side View and Controls



- 
VOLUME **VOLUME+**
Adjusts the volume up and down. Selects the main-menu item and change values for items when in the OSD mode.
- 
VOLUME **VOLUME-**
- 
CHANNEL **CHANNEL ▲ ▼**
Scans up and down through channels. Selects sub-menu item when in the OSD mode.
- 
MENU **MENU**
Press once to display the OSD (on screen display), press again to turn the OSD off.
- 
INPUT **INPUT**
Chooses from different input signal sources.
- 
POWER **Power**
Turns the LCD TV on and into standby mode.

Right Side View and Controls

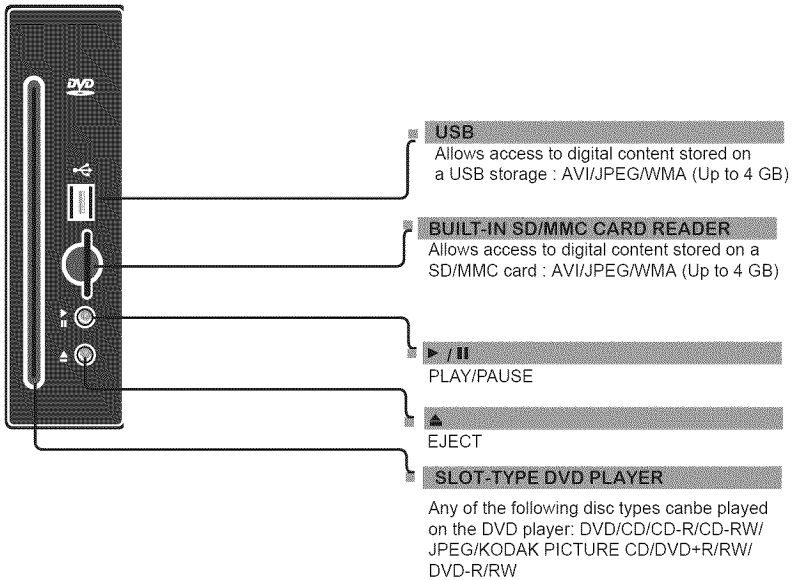
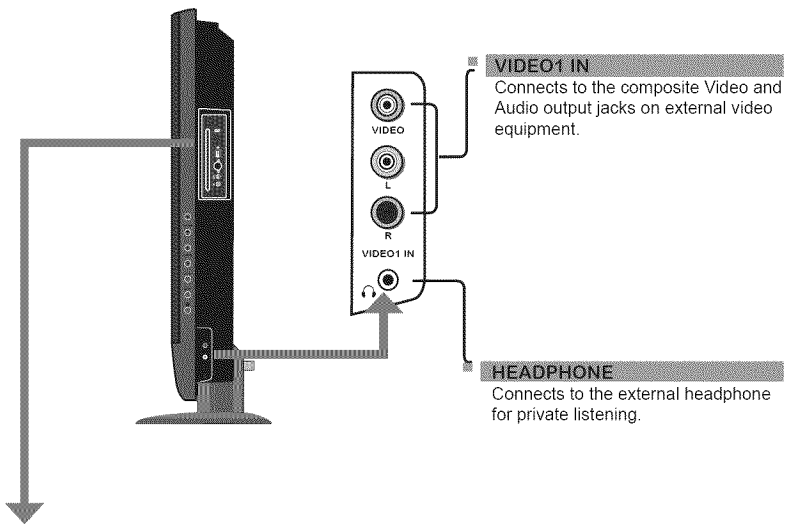

Rear View and Jacks

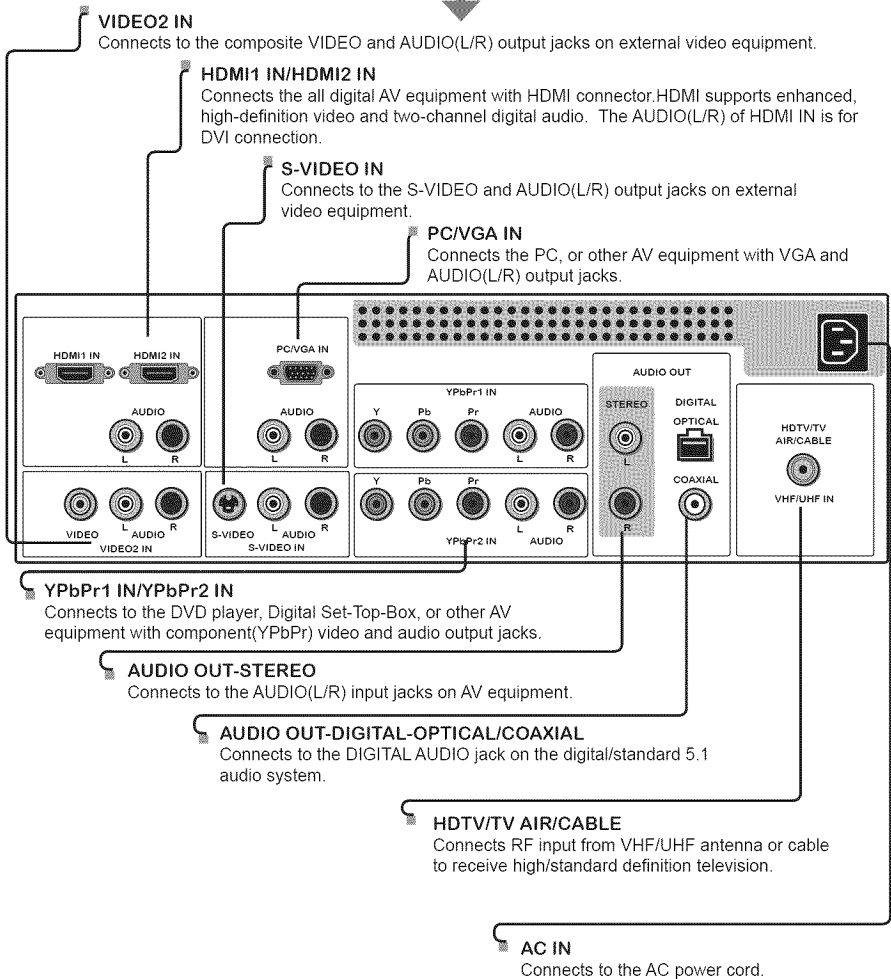
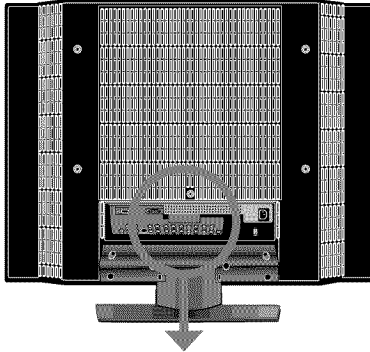

Your Remote Control

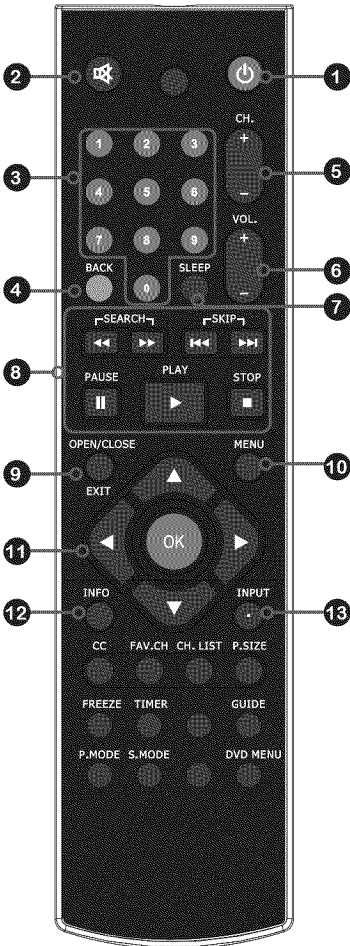

- 1 Turns the LCD TV on and off
- 2 Pressing once mutes audio. Pressing again restores audio
- 3 0-9 Pressing a number selects a channel. Following selection, the channel activates automatically in 3 seconds
- 4 **BACK** Returns to previously selected channel
- 5 **CH+-** Change channel up and down
- 6 **VOL+-** Increases and decreases volume
- 7 **SLEEP** Cycles through the LCD TV sleep time: OFF/10/20/30/40/50/60/90/120 mins
- 8 The built-in DVD/USB/SD/MMC function keys
- 9 **OPEN/CLOSE EXIT** Exits the OSD menu
- 10 **MENU** Displays the OSD menu on the screen.
- 11 Cycles through OSD options and selects individual menu items. OK confirms option settings
- 12 **INFO** Displays information on the LCD TV screen such as input source, channel, program title.
- 13 **INPUT** Pressing **INPUT** to display a source list, use to select the video equipment connected to the video inputs of your LCD TV and press **OK** to confirm:

Input Source
TV(CABLE/AIR)
VIDEO1 (SIDE)
VIDEO2 (REAR)
VIDEO3 (S-VIDEO)
VIDEO4 (YPbPr1)
VIDEO5 (YPbPr2)
DVD
USB
CARD READER
VIDEO6 (HDMI1)
VIDEO7 (HDMI2)
COMPUTER(VGA)

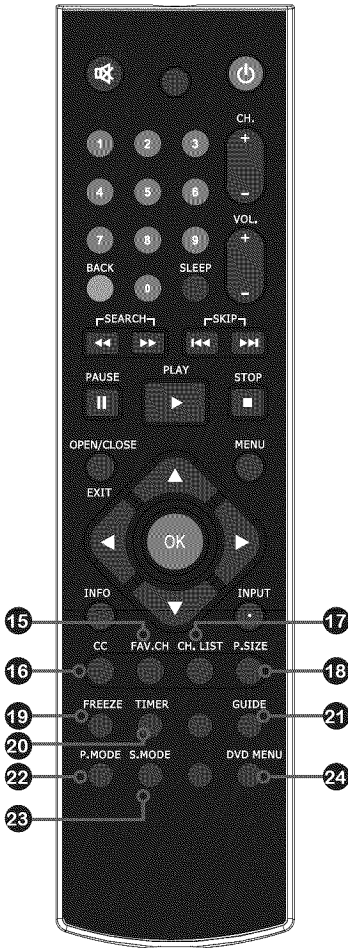

- 15 FAV.CH** Pressing FAV.CH display favorite channels.

- 16 CC** Cycles through the Closed Caption:
 ▪ Analog Closed Caption: OFF/CC1/CC2/CC3/CC4/Text1/Text2/Text3/Text4
 ▪ Digital Closed Caption:
 Allow to set the digital closed caption

- 17 CH.LIST** In TV mode, pressing CH. LIST to display the channel list, press the ▲ ▼ buttons to select the channel and press OK to confirm.

- 18 P.SIZE** Cycles through Wide mode settings: NORMAL/FULL/WIDE/ZOOM

- 19 FREEZE** Pressing FREEZE to freeze the current picture, press again to restore the picture

- 20 TIMER** Displays the current time on the screen.

- 21 GUIDE** In TV mode, pressing GUIDE displays the Program Guide on the screen

- 22 P.MODE** Selects picture mode: Vivid/Hi-Bright/Cinema/Sport/User

- 23 S.MODE** Selects sound effect options: Surround/Live/Dance/Techno/Classic/Soft/Rock/Pop/Off.

- 24 DVD MENU** The built-in DVD/USB function keys

! **Effective range:**
 The remote can control the LCD TV from up to 5m away, if pointed directly at the receiver.

Controlling The Built-in DVD

Press the TV button once to activate the built-in DVD control keys, the following functions are preset to operate the built-in DVD, For more information on setting up your DVD, please see the "Using the Built-in DVD" section.

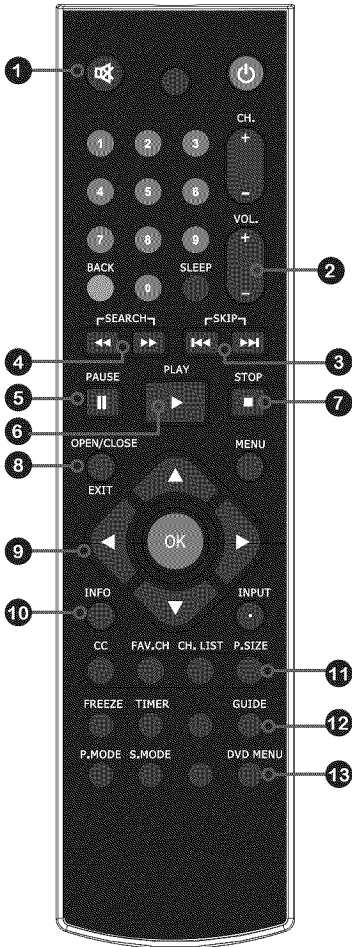

- | | | |
|----|--|--|
| 1 | | Pressing once mutes audio. Pressing again restores audio. |
| 2 | | Increases and decreases volume. |
| 3 | | While playing, press to jump to the previous/next chapter or track. |
| 4 | | Pressing this button during playback advances/reviews playback; speed increases with each pressing: 2x/4x/8x/16x/32x |
| 5 | | While playing, press this button once to pause playing, press once again to resume playing. |
| 6 | | Normal playback. |
| 7 | | While playing, press this button to stop playing. |
| 8 | | Press this button to open or close the disc. a
Exits the OSD menu. |
| 9 | | Cycles through Built-in DVD OSD options and selects individual menu items. OK confirms option settings |
| 10 | | Displays current information on screen during playback. |
| 11 | | Cycles through Wide mode settings: NORMAL/FULL/WIDE/ZOOM |
| 12 | | Displays the Built-in DVD Setup Menu on the screen. |
| 13 | | Press to display the menu of a DVD disc. |

Controlling The USB Storage and SD/MMC Card Reader(Up to 4 GB)

Press the TV button once to activate the built-in USB and SD/MMC Card Reader control keys, the following functions are preset to operate the JPEG file inside USB Storage and SD/MMC Card: For more information on setting up your USB storage and card reader, please see the "Using the USB Storage and SD/MMC Card reader" section.

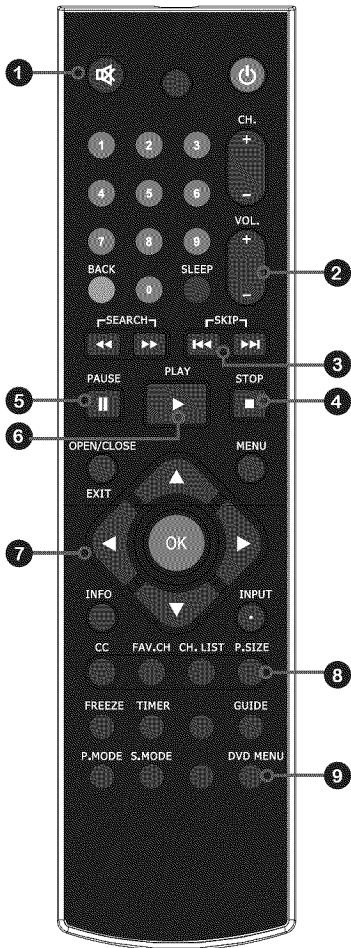



- 1**  Pressing once mutes audio. Pressing again restores audio.

- 2** **VOL+/-** Increases and decreases volume.

- 3**  Press to go to the next or previous image.

- 4**  Press to display the thumbnail album.

- 5**  While Slide show, press this button once to pause playing, press once again to resume playing.

- 6**  Normal playback.

- 7**  **<>▲▼,OK** In FILE MENU and thumbnail album, Press to move the highlight bar to a file, then press **OK** to confirm the selected file.

-  While image displaying, press to rotate an image 90 degrees in a clockwise or counterclockwise.

-  While image displaying, press to flip the image.

- 8** **P.SIZE** Cycles through Wide mode settings: **NORMAL/FULL/WIDE/ZOOM**

- 9** **DVD MENU** Press to display FILE MENU.

Chapter 2

Installing the LCD TV

Refer to the owner's manual of any external equipment to be connected.

When connecting any external equipment, do not connect any AC power cords to wall outlets until all other connections are completed.

Connecting a TV Cable or an Antenna

Antenna Connection

The antenna requirements for good color TV reception are more important than those for a black & white TV reception. For this reason, a good quality outdoor antenna is strongly recommended. The following is a brief explanation of the type of connection that is provided with the various antenna systems.

- A 75-ohm system is generally a round cable (not included) with F-type connector that can easily be attached to a terminal without tools.

F-type connector



75-ohm coaxial cable (round)

- A 300-ohm system is a flat twin-lead cable (not included) that can be attached to a 75-ohm terminal through a 300-75-ohm adapter (not included).



300-ohm twin-lead cable (flat)

Use one of the following two diagrams when connecting an outdoor antenna.

A: Shows how to use a VHF/UHF combination outdoor antenna.

B: Shows how to use a separate VHF and/or UHF outdoor antenna.

A. Combination VHF/UHF antenna

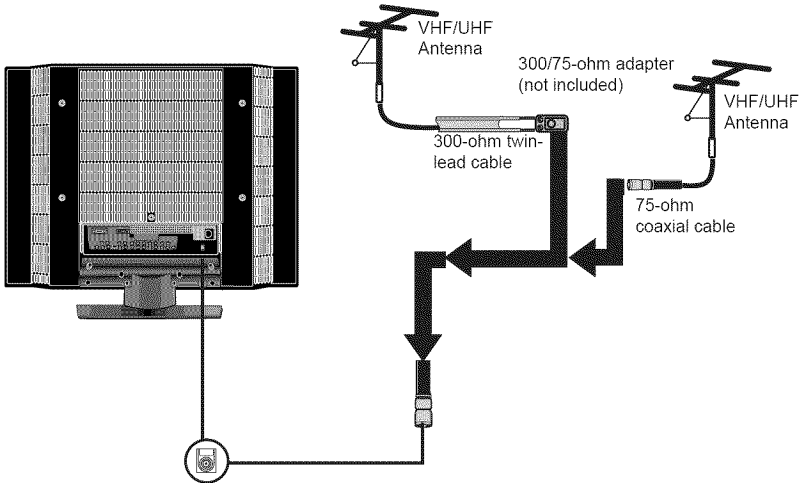

B. Separate VHF and/or UHF antennas

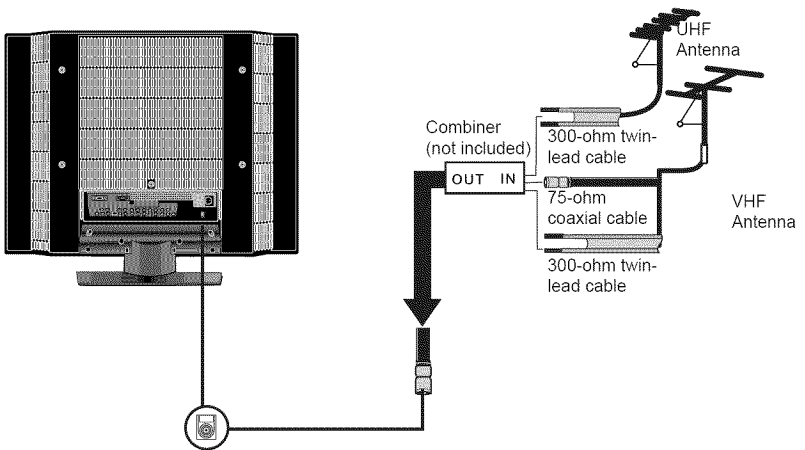

Cable TV (CATV) Connection

This reminder is provided to call the CATV system installer's attention to Article 820-40 of the National Electrical Code (NEC) that provides guidelines for proper grounding and, in particular, specifies that the cable ground shall be connected to the grounding system of the building accurately, or as close to the point of cable entry as possible. Use of this TV for other than private viewing of programs broadcasted on UHF, VHF or transmitted by cable companies for the use of the general public may require authorization from the broadcast/cable company, and/or program owner.

- A 75-ohm coaxial cable connector is built into the set for easy hookup. When connecting the 75-ohm coaxial cable to the set, connect the 75-ohm cable into the ANT. terminal.
- Some cable TV companies offer premium pay channels. Since the signals of these premium pay channels are scrambled, a cable TV converter/descrambler is generally provided to the subscriber by the cable TV company.

This converter/descrambler is necessary for normal viewing of scrambled channels. (Set your TV to channel 3 or 4, typically one of these channels is used. If this is unknown, consult your cable TV company.)

For more specific instructions on installing cable TV, consult your cable TV company. One possible method of connecting the converter/descrambler provided by your cable TV company is shown in the diagram below.

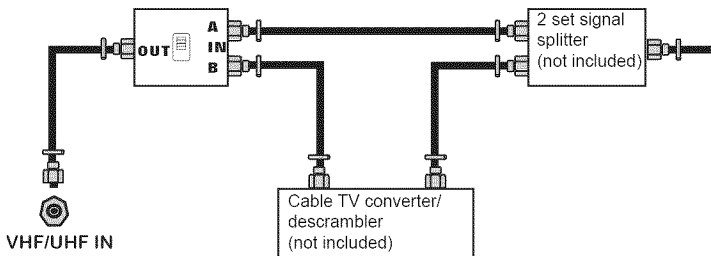

- The RF switch (not included) is required to provide two inputs (A and B). Setting the RF switch to position A allows viewing of all unscrambled channels by using the TV channel keys.
- Setting the RF switch to position B allows viewing of all scrambled channels via the converter/descrambler by using the converter channel keys.

- 1 Use an antenna cable to connect the TV signal to the LCD TV's TV CABLE terminal.

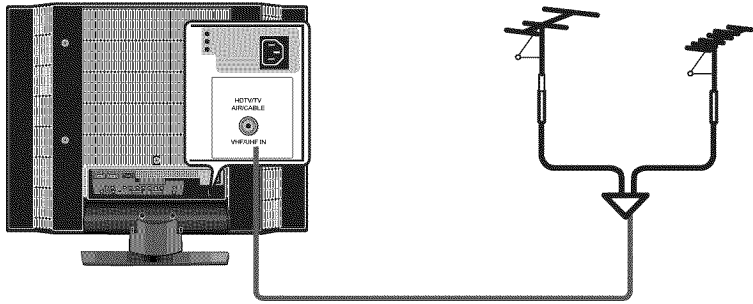

- 2 Connect the AC power cord at the back of the TV and connect the power cord to wall outlet.

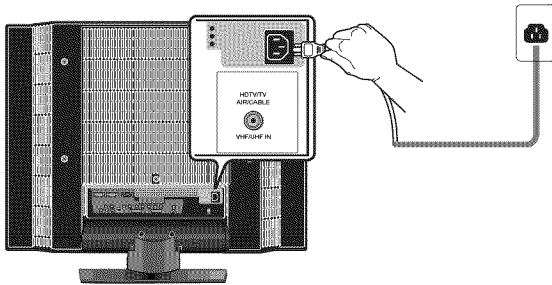

This TV is equipped with a safety fuse. In the event of an electrical storm or power outage the safety fuse is designed to protect your TV. If your TV has no power, check the fuse by prying the cover off, following the illustration below. If the fuse is blown, visit your local hardware store and ask for a 4A 250V - 5x20mm Time Lag Fuse (Slow Blow) to replace the fuse.

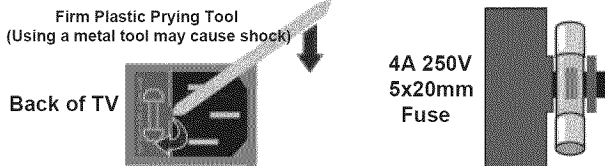

! BE SURE TO UNPLUG AC POWER CORD BEFORE REMOVING THE FUSE.

- 3 Press the  button on the remote to turn on the LCD TV.

! Always disconnect the LCD TV from the main voltage when the LCD TV will not be used for a long period of time. The POWER button on the front panel is only used for switching the LCD TV into standby, it does not disconnect the device from the main voltage. To completely disconnect the main voltage, please remove the power plug from the socket.

- 4 Press the **INPUT** button on the remote to display the Input List. Use the **▲▼** buttons to select TV and press the **OK** button.



- 5 Press the **MENU** button on the remote control to display the Main menu, and use the **◀▶** buttons to select the TV.



- 6 Press the **▼** button to select **Channel Scan**, and press the **OK** button. The **Channel Scan** automatically creates a list of receivable channels. Press the **MENU** button at any time to interrupt the memorization process. (the list cannot be created if interrupted)



The Channel Scanning will create a list of receivable channels for the current input (antenna or cable). You will be required to run Channel Scanning for each RF input to create a list of available channels from both inputs.

- 7 Press the **OK** button to display the received channel list, then press **▲▼** to select a channel at press **OK** button to confirm. Or, use the **INPUT** button with 0-9 buttons to select digital channel (for example 9.1)



The digital main channel might include many subchannels (for example 9-1, 9-2...) that are showing program at the same time.

Connecting a VCR

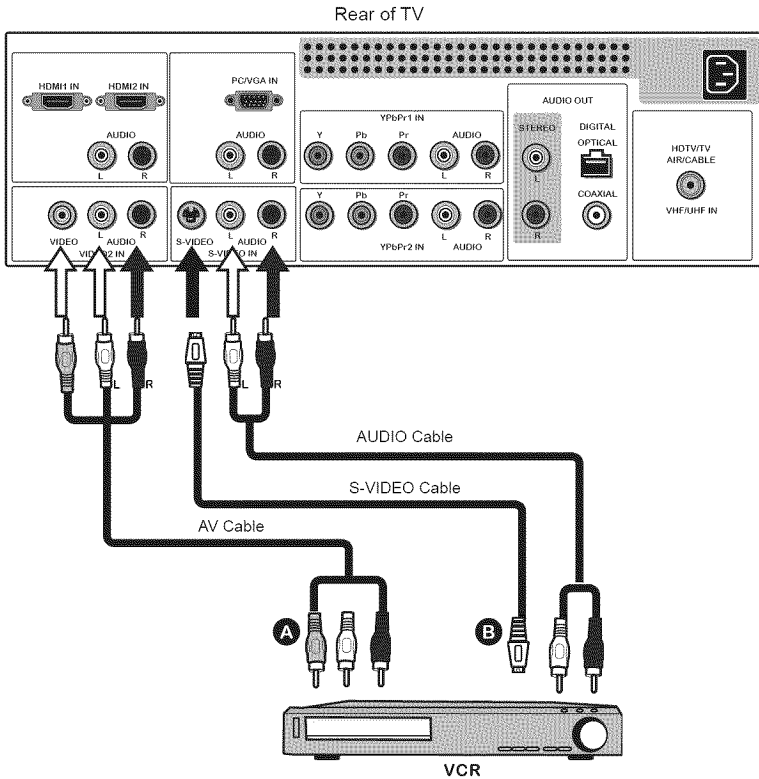

1

METHOD A:

Use a composite cable to connect the VCR's composite video/audio jacks to the LCD TV's VIDEO2 IN jacks.

METHOD B:

Use an audio cable to connect the VCR's audio output jacks to the LCD TV's audio inputs. Use a S-Video cable to connect the VCR's s-video output jack to the LCD TV's S-VIDEO IN input jack.

2

Connect all AC power sources, before turning on the power switch of the LCD TV or other connected equipment.

3

Press the  button on the remote to turn on the LCD TV.

4

To watch a videotape, press the **INPUT** button on the remote, then using the **▲** or **▼** button on the remote to select **VIDEO2**(**METHOD A**), or **VIDEO3** (**METHOD B**), then press **OK** button.

Connecting a Video Camera or Game console

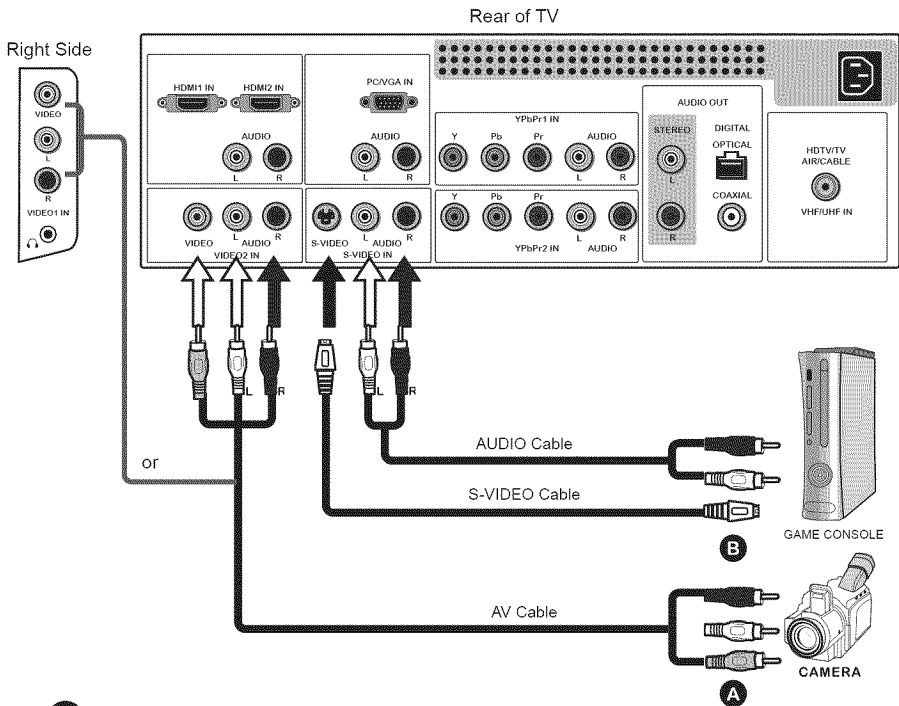

1

METHOD A:

Use a composite cable to connect the video camera's or game console's composite video/audio jacks to the LCD TV's VIDEO2 IN jacks or VIDEO1 IN jacks.

METHOD B:

Use an audio cable to connect the video camera's or game console's audio output jacks to the LCD TV's audio inputs. Use an S-Video cable to connect the video camera's or game console's s-video output jack to the LCD TV's S-VIDEO IN input jack.

2

Connect all AC power sources, before turning on the power switch of the LCD TV or other connected equipment.

3

Press the  button on the remote to turn on the LCD TV.

4

To watch a video vis camera or game console, press the **INPUT** button on the remote, then using the **▲** or **▼** button on the remote to select **VIDEO2/VIDEO1** (METHOD A), or **VIDEO3** (METHOD B), then press OK button.



Not all cameras have the ability to connect to a TV. Please check your video camera user guide for compatibility.

Connecting a DVD Player

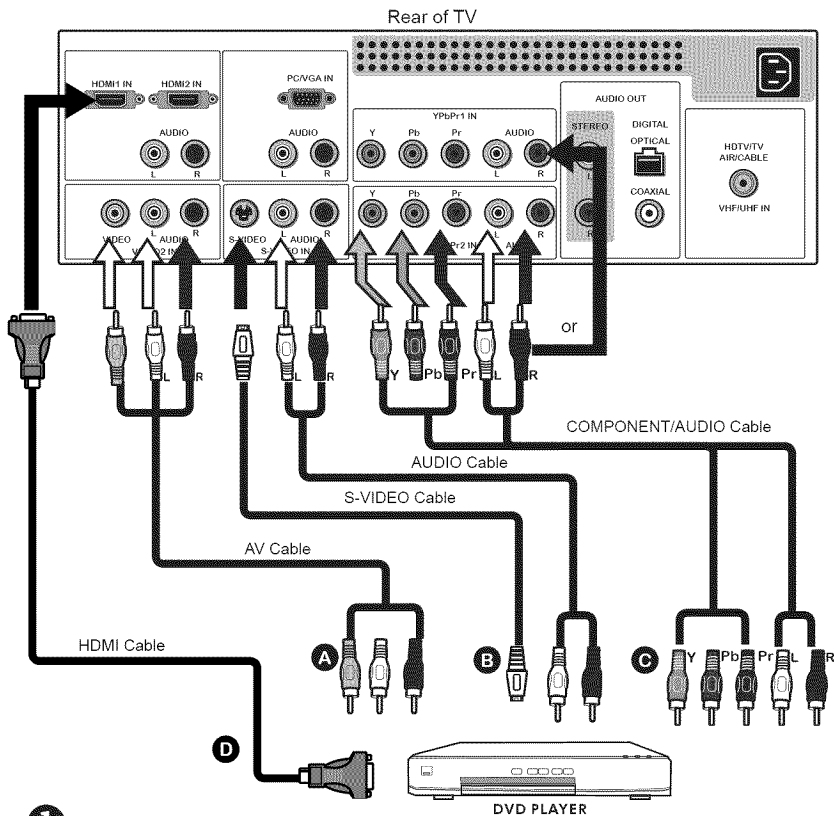

1

METHOD A:

Use a composite cable to connect the DVD player's composite video/audio jacks to the LCD TV's VIDEO2 IN jacks.

METHOD B:

Use an audio cable to connect the DVD player's audio output jacks to the LCD TV's audio inputs. Use an S-Video cable to connect the DVD player's s-video output jack to the LCD TV's S-VIDEO IN input jack.

METHOD C:

Use a component cable to connect the DVD player's component output jacks to the LCD TV's YPbPr1 IN or YPbPr2 IN input jacks. Use an audio cable to connect the DVD player's component audio jacks to the LCD TV's audio input jacks.

METHOD D:

Use a HDMI cable to connect the DVD player's HDMI output jacks to the LCD TV's HDMI 1 IN or HDMI 2 IN input jacks.



The component video jacks on your DVD player are sometimes labeled YPbPr, or YCbCr. For an explanation of component video, see your DVD player's user guide.

- 2** Connect all AC power sources, before turning on the power switch of the LCD TV or other connected equipment.
- 3** Press the  button on the remote to turn on the LCD TV.
- 4** To watch a DVD, press the **INPUT** button on the remote, then using the **▲** or **▼** button on the remote to select **VIDEO2**(METHOD A), or **VIDEO3** (METHOD B), or **VIDEO4/VIDEO5** (METHOD C), or **VIDEO6/VIDEO7 (METHOD D)**, then press OK button.



For best picture quality, if your equipment has component video output, use a component cable instead of a composite video or S-video cable.

Connecting a Digital TV Cable Box or Digital Satellite Receiver

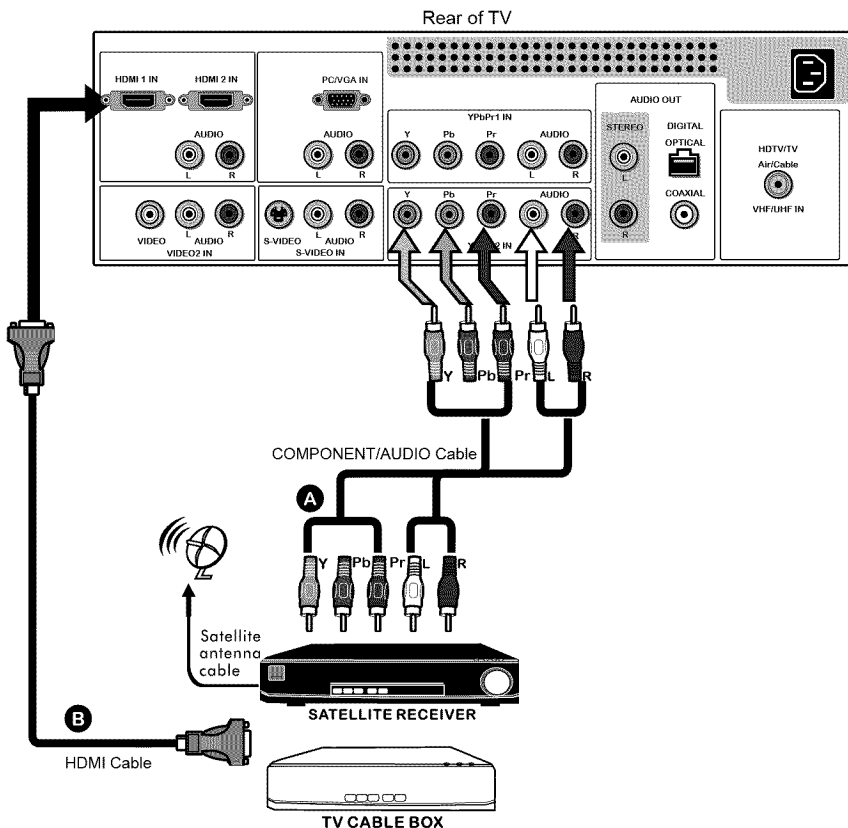



- 1** **METHOD A:**
 Use a component cable to connect the satellite receiver's/TV Cable Box's component (YPbPr1) output jacks to the LCD TV's component input jacks.
 Use an audio cable to connect the satellite receiver's/TV Cable Box's component audio jacks to the LCD TV's audio input jacks.

METHOD B:
 Use a HDMI cable to connect the satellite receiver's/TV Cable Box's HDMI output jacks to the LCD TV's HDMI 1 IN or HDMI 2 IN input jacks.
- 2** Connect all AC power sources, before turning on the power switch of the LCD TV or other connected equipment.
- 3** Press the button on the remote to turn on the LCD TV.
- 4** To watch programs via satellite receiver or TV Cable Box, press the **INPUT** button on the remote, then using the **▲** or **▼** button on the remote to select **VIDEO4/VIDEO5** (**METHOD A**) or **VIDEO6/VIDEO7** (**METHOD B**), then press OK button.

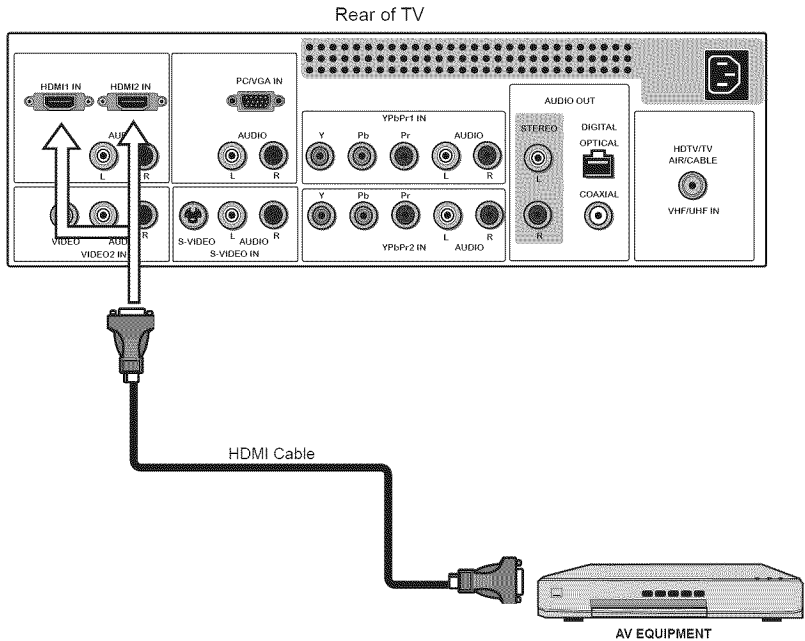
Connecting an AV Equipment with HDMI Connector





- 1 Use a HDMI cable to connect the AV equipment's HDMI output jack to the LCD TV's HDMI IN jacks.
- 2 Connect all AC power sources, before turning on the power switch of the LCD TV or other connected equipment.
- 3 Press the  button on the remote to turn on the LCD TV.
- 4 Press the INPUT button on the remote, then using the  or  button on the remote to select VIDEO 6 or VIDEO7, then press OK button.

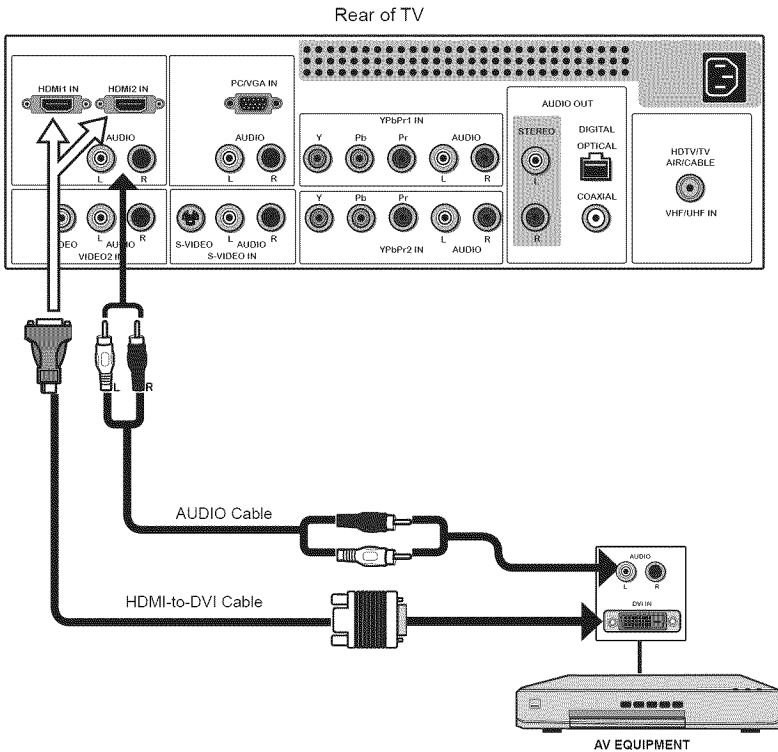

The HDMI connector provides both video and audio signals, it's not necessary to connect the audio cable.

Connecting an AV Equipment with DVI Connector





- 1** Use a HDMI-to-DVI cable to connect the AV equipment's DVI output jack to the LCD TV's HDMI IN jacks.
Use an audio cable to connect the AV equipment's audio output jacks to LCD TV's HDMI AUDIO jacks.
- 2** Connect all AC power sources, before turning on the power switch of the LCD TV or other connected equipment.
- 3** Press the  button on the remote to turn on the LCD TV.
- 4** Press the **INPUT** button on the remote, then using the **▲** or **▼** button on the remote to select **VIDEO6** or **VIDEO7**, then press **OK** button.

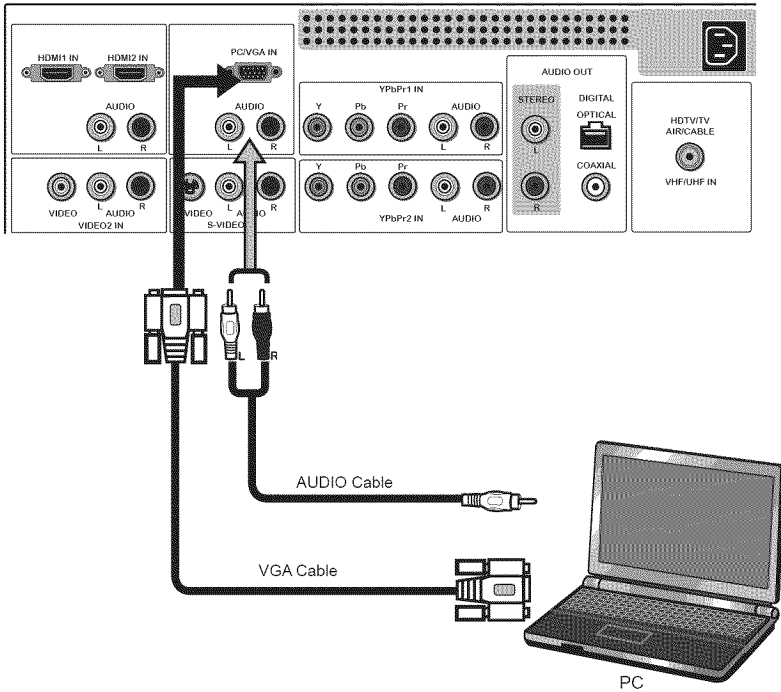

If the LCD TV is connected to AV equipment's DVI connector, you will need an HDMI-to-DVI cable or an HDMI adapter(not supplied) and an audio cable.

Connecting a PC



- 1 Use a D-SUB cable to connect the PC's D-SUB output jack to the LCD TV's VGA input jack. Use an audio cable to connect the PC's audio output jacks to LCD TV's.
- 2 Connect all AC power sources, before turning on the power switch of the LCD TV or other connected equipment.
- 3 Press the  button on the remote to turn on the LCD TV.
- 4 Press the **Input** button on the remote, then using the **▲** or **▼** button on the remote to select **COMPUTER**, then press OK button.

Connecting an Audio Receiver or a Dolby Digital 5.1 Sound System

For better sound quality, you may want to play the LCD monitor audio through your stereo system.

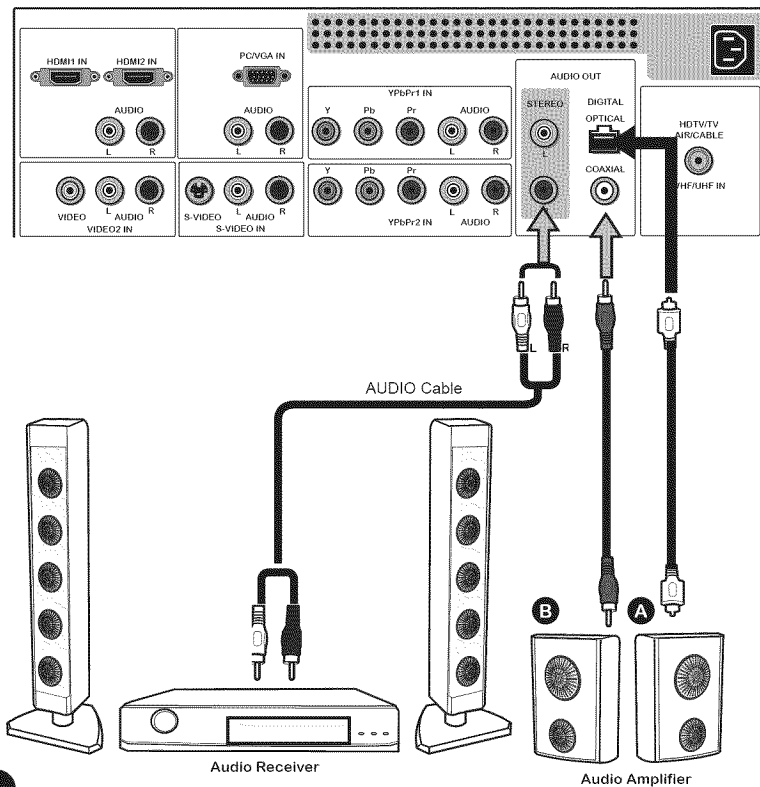

1

Connecting to Audio Receiver:

Use an audio cable to connect the audio receiver's audio LINE IN jacks to LCD TV's AUDIO OUT jacks.

2

Connecting to Digital 5.1 Sound System:

METHOD A:

Use a optical cable to connect the audio amplifier's OPTICAL IN jacks to LCD TV's OPTICAL OUT jacks.

METHOD B:

Use a coaxial cable to connect the audio amplifier's COAXIAL IN jacks to LCD TV's COAXIAL OUT jacks.

3

Connect all AC power sources, before turning on the power switch of the LCD TV or other connected equipment.

4

Press the  button on the remote to turn on the LCD TV.

Chapter 3

USING THE FEATURES

Using The Built-in DVD

- 1 Turn your LCD TV on.
- 2 Insert a disc (DVD/CD/CD-R/CD-RW/JPEG/KODAK PICTURE CD/DVD+R/RW/DVD-R/RW).

- **TO INSERT A DISC with the face label at front**
Any above disc types can be played on the DVD player:

- **TO REMOVE A DISC**
When removing the disc, do not attempt to pull it from its slot. Please push the EJECT button as illustrated below.

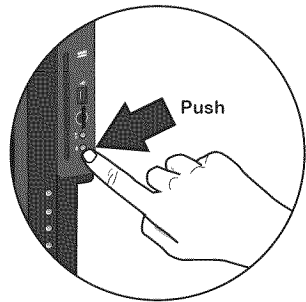
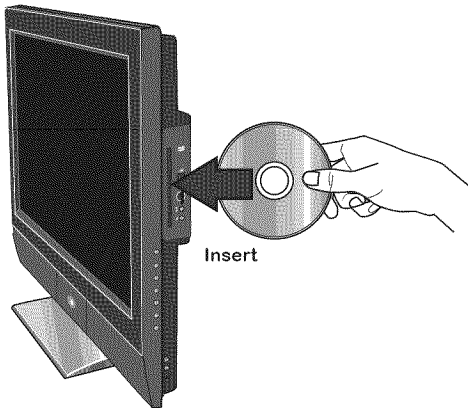

- 3 Press the **Input** button on the remote, use **▲ ▼** to select **DVD** and press the **OK** button.

Input Source
TV(GABLE/AIR)
VIDEO1 (SIDE)
VIDEO2 (REAR)
VIDEO3 (S-VIDEO)
VIDEO4 (YPbPr1)
VIDEO5 (YPbPr2)
✓ DVD
USB
CARD READER
VIDEO6 (HDMI1)
VIDEO7 (HDMI2)
COMPUTER(VGA)

4

Press **GUIDE** button on the remote control to display the Built-in DVD Setup Menu:

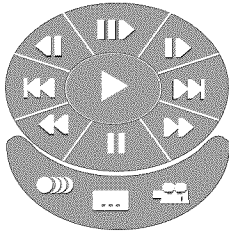

▪ USING THE BUILT-IN DVD SETUP MENU

- Use the **▲▼◀▶** on the remote control to move the light bar to the option you want, press the **OK** button.
- During playback, the following operations are available:
 - ||▶** Use for forward slow motion playback with one frame.
 - PLAY ▶** Starts playback.
 - ◀||▶** Get slow motion effect during playback (1/2, 1/4, 1/8, 1/16)
 - F.FWD/NEXT ◀◀▶▶** Jumps to the previous/next chapter or track.
 - REW./PREV. ◀◀▶▶** Gets different playback forward/backward speeds (x2, x4, x8, x16, x32).
 - PAUSE ||** While playing, pause playback temporarily
 - AUDIO ●▶▶** Press to select the Audio effect and Language.
 - SUBTITLE ...** Changes DVD subtitle language.
 - CAMERA ANGLE ◀▶** Press to select the desired camera angle disc.

5





The Built-in DVD player can playback JPEG format pictures, WMA audio files and AVI files on a personally recorded CD-R/RW disc. After loading all files, the **File Menu** will show the contents of the disc:



- Press **▲▼** to select a file and press the **▶** button to play the file.
- If necessary, Press **▲▼** to select the folder and then press **▶** to enter the folder. Press **◀** to back the File Menu.
- While an image is displayed, press the **DVD MENU** button to display the File Menu.



6

▪ RUNNING THE WMA & AVI

1. Press the DVD MENU button to display the File Menu.
2. Press ▲▼ on the remote control to move the light bar to the file you want to play, and press the OK button to play the file.
3. The DVD player will playback all WMA and AVI files in sequence automatically when it is loaded, you can pause the slide show by pressing .
4. Press   on the remote control to get different playback forward/backward speeds (x2, x4, x8, x16, x32)
5. Press  to jump to next tracks or files, press  to jump to previous tracks or files.

7

▪ RUNNING A SLIDE SHOW

1. Press ▲▼ on the remote control to move the light bar to the file you want to play, and press the OK button to play the file.
2. While an image is displayed full size, you can pause the slide show by pressing .
3. Press   on the remote control to go to the next or previous image.

▪ USING THE THUMBNAIL ALBUM

1. Press  button on the remote control to display the thumbnail album.

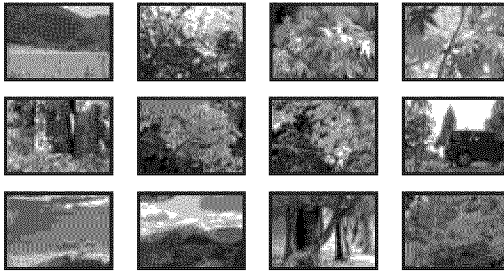

Slide Show ◀Prev Next▶

2. Press ▲▼◀▶ on the remote control to move the light bar to the image you want to play, and press the OK button to play the file.

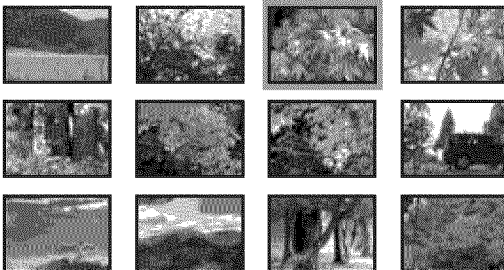



Slide Show ◀Prev Next▶

3.
 - Slide Show: Press ▲▼◀▶ to highlight **Slide Show** and press the **OK** button, to display all the images recorded on the SD/MMC card/USB storage.
 - Prev/Next: Press ▲▼◀▶ to highlight **Prev/Next** and press the **OK** button, to go to the previous or next page of the thumbnail album.

▪ **ROTATING PICTURES**

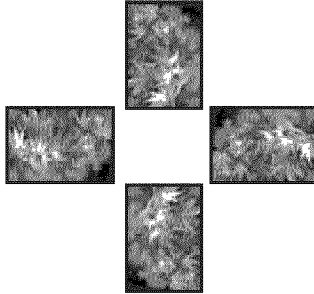
1. Press ◀▶ on the remote control to to rotate the picture clockwise or counterclockwise in 90-degree increments.



2. Press   on the remote control to go to the next or previous image.
3. While image displaying, press ▲▼ on the remote control to flip the image.



When the unit is turn Off in DVD mode. it will be in Video 4 when turn On again.
The screen saver will activate if it is in STOP/PAUSE mode for 3 minutes.

Using The USB Storage and SD/MMC Card Reader(Up to 4 GB)

- 1 Turn your LCD TV on.
- 2 Insert a USB device/SD/MMC card that contains JPG/JPEG/WMA/AVI files.

- **TO INSERT A USB STORAGE**
Allows the insertion of a USB storage.
You can view digital images, video or music in a USB storage on your TV.

- **TO INSERT A SD/MMC CARD Reader**
Allows the insertion of a SD/MMC card.
You can view digital images, video or music.

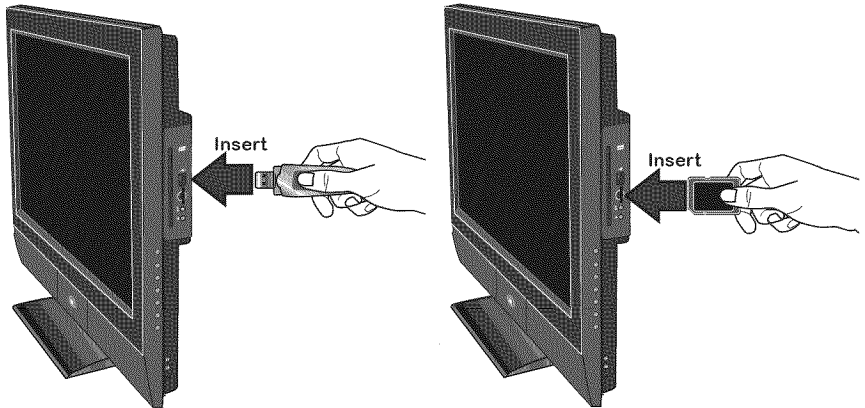

Be sure to insert the USB storage or SD/MMC card in the correct direction.
If the USB storage or SD/MMC card is forced in the wrong way, it may cause damaged.

- 3 Press the **Input** button on the remote, use ▲ ▼ to select a input source and press the **OK** button.

- **TO INSERT A USB STORAGE**

Input Source
TV(CABLE/AIR)
VIDEO1 (SIDE)
VIDEO2 (REAR)
VIDEO3 (S-VIDEO)
VIDEO4 (YPbPr1)
VIDEO5 (YPbPr2)
DVD
✓ USB
CARD READER
VIDEO6 (HDMI1)
VIDEO7 (HDMI2)
COMPUTER(VGA)

- **TO INSERT A SD/MMC CARD Reader**

Input Source
TV(CABLE/AIR)
VIDEO1 (SIDE)
VIDEO2 (REAR)
VIDEO3 (S-VIDEO)
VIDEO4 (YPbPr1)
VIDEO5 (YPbPr2)
DVD
USB
✓ CARD READER
VIDEO6 (HDMI1)
VIDEO7 (HDMI2)
COMPUTER(VGA)

4

After loading all files, the **File Menu** will show the contents of the USB device:



Do not switch the Input Source between USB and CARD READER while the data is being reading. It may cause data loading failure.

- Press ▲▼ to select a file and press the ▶ button to play the file.
- If necessary, Press ▲▼ to select the folder and then press ▶ to enter the folder. Press ◀ to back the File Menu.
- While an image is displayed, press the **DVD MENU** button to display the File Menu.

5

▪ RUNNGING THE WMA & AVI

1. Press the DVD MENU button to display the File Menu.
2. Press ▲▼ on the remote control to move the light bar to the file you want to play, and press the **OK** button to play the file.
3. It will playback all WMA and AVI files in sequence automatically when it is loaded, you can pause the slide show by pressing ⏸.
4. Press ⏮ ⏭ on the remote control to get different playback forward/backward speeds (x2, x4, x8, x16, x32)
5. Press ⏭ to jump to next tracks or files, press ⏮ to jump to previous tracks or files.

6





▪ RUNNGING A SLIDE SHOW

1. Press ▲▼ on the remote control to move the light bar to the file you want to play, and press the **OK** button to play the file.
2. While an image is displayed full size, you can pause the slide show by pressing ⏸.
3. Press ⏮ ⏭ on the remote control to go to the next or previous image.

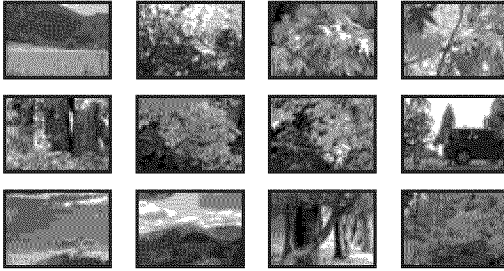





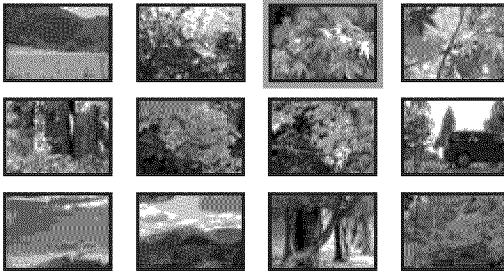

▪ USING THE THUMBNAIL ALBUM

1. Press  button on the remote control to display the thumbnail album.





2. Press     on the remote control to move the light bar to the image you want to play, and press the **OK** button to play the file.





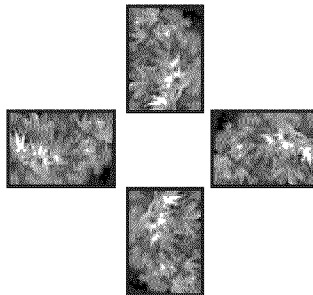

3.
 - Slide Show: Press     to highlight **Slide Show** and press the **OK** button, to display all the images recorded on the SD/MMC card/USB storage.
 - Prev/Next: Press     to highlight **Prev/Next** and press the **OK** button, to go to the previous or next page of the thumbnail album.

▪ ROTATING PICTURES

1. Press   on the remote control to rotate the picture clockwise or counterclockwise in 90-degree increments.



2. Press   on the remote control to go to the next or previous image.
3. While image displaying, press   on the remote control to flip the image.



When the unit is turn Off in DVD mode, it will be in Video 4 when turn On again. The screen saver will activate if it is in STOP/PAUSE mode for 3 minutes.

Wide Screen Viewing

Wide Screen function allows viewing of 4:3/16:9 images in wide screen mode, cycling through the following wide screen settings. Press the **P.SIZE** button repeatedly to select the screen format you want.

1

NORMAL

Displays at 4:3 aspect ratio

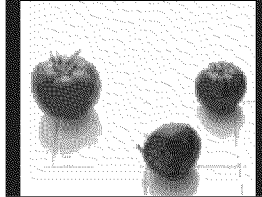

2

FULL

Stretches the image horizontally to keep the image size consistent in the center of the screen and stretches the sides

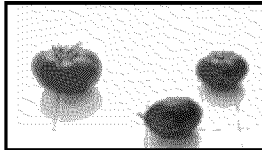

3

WIDE

Stretches the image vertically and horizontally to fill the screen at 1:1.85 aspect ratio

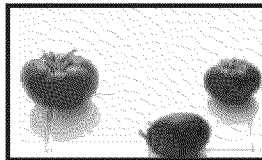

4

ZOOM

Stretches the image vertically and horizontally to fill the screen at 1:2.35 aspect ratio

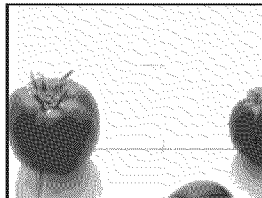

Using the Program Guide

The Program Guide feature brings all sorts of information to your screen, such as program title, program duration, time remaining, rating information, closed caption, availability, etc.

- 1 With the LCD TV connected to a television programming source, press the **INPUT** button on the remote control and use the **▲ ▼** buttons to **TV** and press the **OK** button.
- 2 Press the **GUIDE** button on the remote control, the Program Guide will appear on the screen:

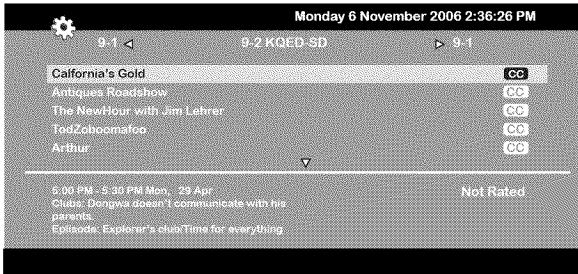

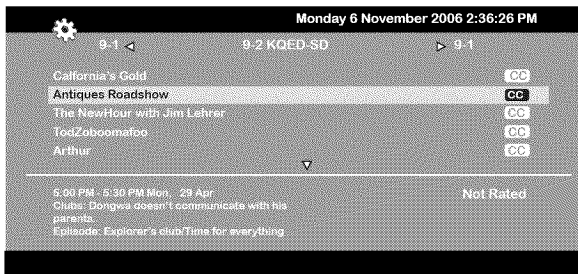

- 3 Press the **◀ ▶** button to select the channel.
- 4 Press the **▲ ▼** button to select the program from a list, the Program Guide provides introduction about the current program being shown on each channel. The Program information in the guide is provided by the broadcasters. It may sometimes include only the channel number, without a program title or description.



- 5 Press the **GUIDE** button again on the remote control to exit the Program Guide

Operating the Menu

- 1 Press the  button to turn the LCD TV on.
- 2 Press the **MENU** button on the remote control, the on-screen menu will appear on the screen. Use the   buttons to select your main menu option.

VIDEO MENU:

Allows you to make adjustments to your picture settings.

- If the signal source is TV/VIDEO/S-VIDEO/YPbPr/HDMI, the VIDEO MENU appears as:

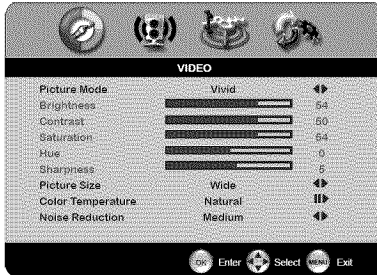

- If the signal source is VGA, the VIDEO MENU appears as:

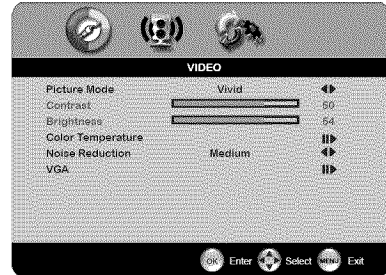

AUDIO MENU:

Allows you to customize the audio options and effects.

- If the signal source is VIDEO/S-VIDEO/YPbPr/HDMI/VGA, the AUDIO MENU appears as:

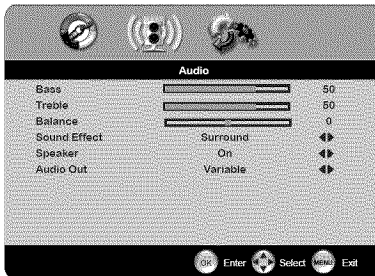

- If the signal source is TV, the AUDIO MENU appears as:

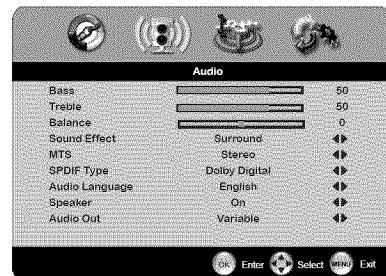

TV MENU:

Allows you to edit and label channels.

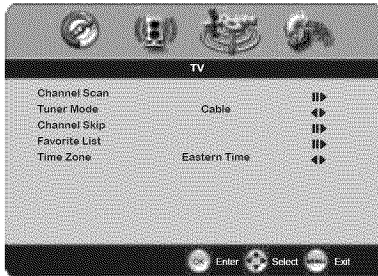
**SETUP MENU:**

Allows you to set up a variety of features: Language, Closed Caption, factory reset, Parental Control, sleep timer.

- If the signal source is TV/VIDEO/S-VIDEO/YPbPr, the SETUP MENU appears as:

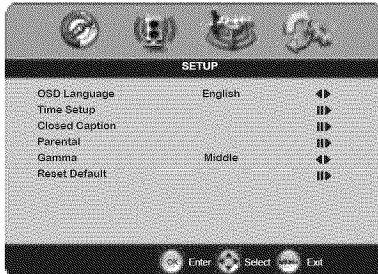

- if the signal source is HDMI/VGA, the SETUP MENU appears as:

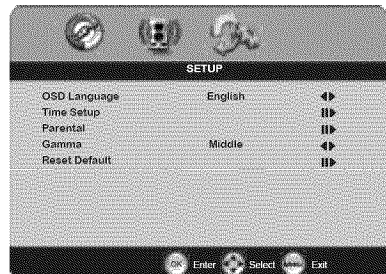

- Use the ▲▼ buttons to highlight the option of the sub-menu, and press the OK button. While in adjustment mode, and use the ◀▶ buttons to change the value of the item, press the MENU button to return to main menu option.
- Press the EXIT button to exit the menu.

Customizing the VIDEO Settings

- 1 Press the **Power** button to turn the LCD TV on.
- 2 Press the **MENU** button on the remote control to display the Main menu, and use the **Left/Right** buttons to select the **VIDEO**.
- 3 Use the **Up/Down** buttons to highlight an individual VIDEO option, use the **Left/Right** buttons to change the setting, and press the **MENU** to exit the menu

• If the signal source is TV/VIDEO/S-VIDEO/YPbPr/HDMI, the VIDEO MENU appears as:

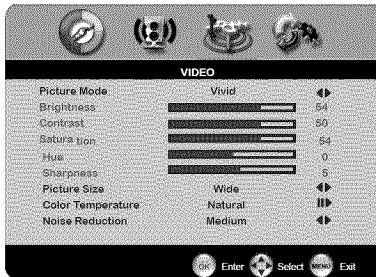

• If the signal source is VGA, the VIDEO MENU appears as:

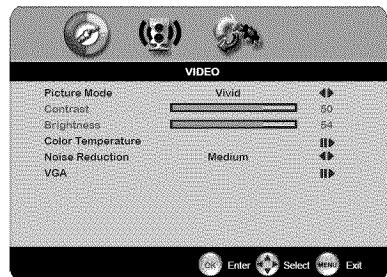

- 4 The VIDEO menu includes the following options:

Picture Mode Cycles among display types: Vivid/Hi-Bright/Cinema/Sport/User

Contrast Controls the difference between the brightest and darkest regions of the picture

Brightness Controls the overall brightness of the picture

Saturation Controls the color intensity

Hue Controls the difference between the green and red regions of the picture

Sharpness Increase this setting to see crisp edges in the picture; decrease it for soft edges

- Color temperature** Adjusts color components independently to achieve a warm or cool effect: Cool/Middle/Warm/User
- **Warm**: Increases red tint
 - **Nature**: Increases natural tint
 - **Cool**: Increases blue tint
 - **User**: Allows the user to adjust red, green and blue color component levels independently.

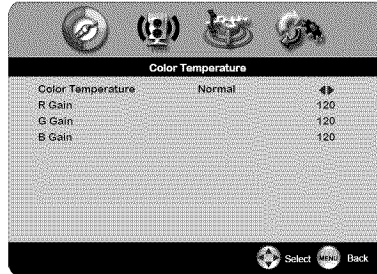

- Noise Reduction** Select to reduce the noise level of connected equipment: Off/Low/Medium/Strong.

VGA If the signal source is VGA:

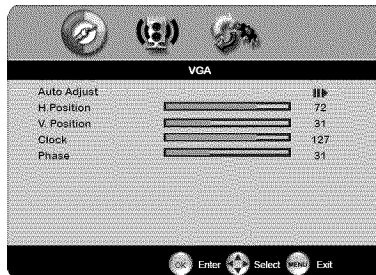

- **Auto Adjust** Press the **OK** button to automatically adjust the display settings to optimize performance based on the VGA mode
- **H. Position** Adjusts the position of the picture left and right in the window
- **V. Position** Adjusts the position of the picture up and down in the window
- **Clock** Controls the width of the picture based on the VGA mode
- **Phase** Controls the signal phase, which can improve focus clarity and image stability based on the VGA mode

Customizing the AUDIO Settings

- 1 Press the **Power** button to turn the LCD TV on.
- 2 Press the **MENU** button on the remote control to display the Main menu, and use the **Left/Right** buttons to select the **AUDIO**.
- 3 Use the **Up/Down** buttons to highlight an individual AUDIO option, use the **Left/Right** buttons to change the setting, and press the **MENU** to exit the menu

• If the signal source is VIDEO/S-VIDEO/Y/PbPr/HDMI/VGA, the AUDIO MENU appears as:

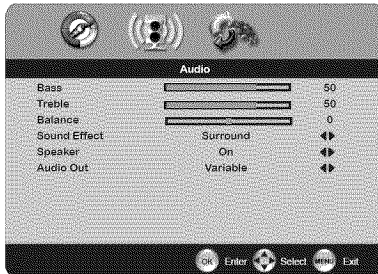

• If the signal source is TV, the AUDIO MENU appears as:

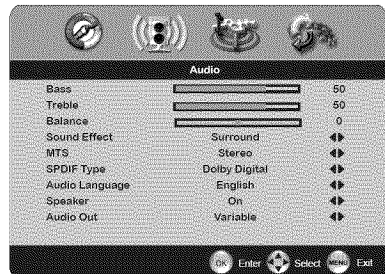

- 4 The **AUDIO** menu includes the following options:

Bass	Controls the relative intensity of lower-pitched sounds
Treble	Controls the relative intensity of higher pitched sounds
Balance	Adjusts the relative volume of the speakers in a multiple speaker system
Sound Effect	Allows selection of an audio-enhancement technique from among the following options: Surround/Live/Dance/Techno/Classic/Soft/Rock/POP/Off
MTS	Allows you to listen to high-fidelity stereo sound while watching TV <ul style="list-style-type: none"> • Stereo: Use separate audio tracks for left and right speakers, if available • SAP: You can enjoy a second audio program from the speakers while watching a scene in the original program • Mono: Allows mono output (useful when stereo is noisy or inconsistent)

SPDIF Type	Allows to selection of the digital sound format: PCM/OFF/Dolby Digital <ul style="list-style-type: none">▪ PCM: The external audio system is connected to the AUDIO OUT (L/R) of the LCD TV▪ Dolby Digital: The external audio system is connected to the AUDIO OUT DIGITAL (OPTICAL or COAXIAL) of the LCD TV▪ OFF: Select OFF to turn off the external audio system
Audio Language	Allows to select the audio language:English/Spanish/French.
Speaker	Allows to select to turn on or off the TV's internal speakers.
Audio Out	This option can be set only when the Speaker option is set to OFF. <ul style="list-style-type: none">▪ Variable: The Audio out from your external audio system can be controlled by the TV's remote control.▪ Fixed: The Audio out from your external audio system can be controlled by the external audio system's remote control.

Customizing the TV Settings

- 1 Press the **⏻** button to turn the LCD TV on.
- 2 Press the **MENU** button on the remote control to display the Main menu, and use the **◀▶** buttons to select the **TV**.
- 3 Use the **▲▼** buttons to highlight an individual TV option, use the **◀▶** buttons changes the setting, and press the **MENU** exits the menu.



- 4 The **TV** menu includes the following options:

Channel Scan Press the **OK** button, the **Channel Scanning** automatically creates a list of receivable channels.

Tuner Mode Allows selection between CATV cable and antenna signal sources:

- **AIR**
Choose this setting if you are receiving TV channels with an antenna (over the air)
 - **Cable**
Choose this setting if you are receiving TV channels with a CATV (cable TV)
-

Channel Skip Allows addition/removal of channels on the channel list.

- 1 Press the **OK** button to display the Channel Skip menu:

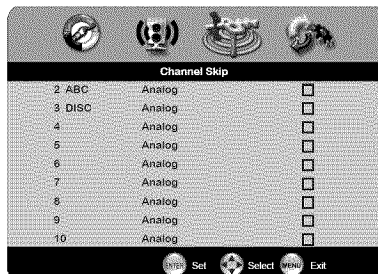

- Press the ▼ button to select the desired channel, and press the **OK** button repeatedly to select **show** (□) or **hide**(☑)

Favorite Edit

Allows to set your favorite channels.

- Select **Favorite Edit** from the TV option and press the **OK** button. The Favorite Channel list appears:
- Press the ▼ ▲ buttons to highlight the channel, and press the **OK** button to add the current channel to the list of Favorite channels.

Time Zone

Allows selection of regional TV systems of USA: Eastern Time/Indiana/Central time/Mountain Time/Arizona/Pacific Time/Alaska/Hawaii

Customizing the SETUP Settings

- 1 Press the  button to turn the LCD TV on.
- 2 Press the **MENU** button on the remote control to display the Main menu, and use the **◀▶** buttons to select the **SETUP**.

- 3 Use the **▲▼** buttons to highlight an individual **SETUP** option, use the **◀▶** buttons to change the setting, and press the **MENU** to exit the menu.

• If the signal source is TV, the **SETUP MENU** appears as:

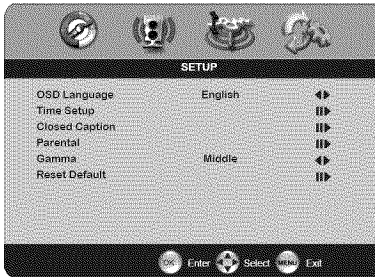

• If the signal source is VGA, the **SETUP MENU** appears as:

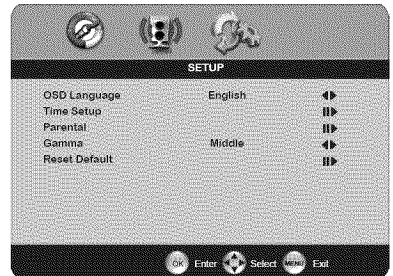

- 4 The **SETUP** menu includes the following options:

OSD Language Selects to display all on-screen menus in your language of choice: English/French/Spanish

Time Setup Allows to set the current time.



- **ON** :Selects to display the system current time automatically if the TV antenna is connected.
- **OFF** :Selects to set the current time manually.
 - 1 Press the **▲▼** buttons to select the Date or Time.
 - 2 Press the **◀▶** buttons to move each setting, and use 0-9 keys to set the current time.

Closed Caption

Allows to select from analog or digital closed caption modes and press the **OK** button. The closed caption list appears:

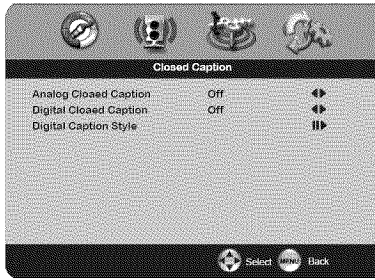
**1 Analog Closed Caption:**

Press the ◀▶ buttons to select the basic analog closed caption options Off/CC1/CC2/CC3/CC4/T/T2/T3/T4:

- **CC1 /CC2 /CC3 /CC4:**

Display a printed version of the dialog and sound effects of the program being viewed

- **T1/T2:**

Display station information presented using either half or the whole screen

- **T3/T4:**

Extended Data Services. For example: Network name, program name, program length, etc.

2 Digital Closed Caption:

Press the ◀▶ buttons to select the digital closed caption options: Service1/Service2/Service3/Service4/Service5/Service6/OFF

Note: The setting here will be applied to each DTV channel

3 Caption Style:

Press **OK** button to enter the Digital Caption Style menu and press ◀▶ buttons to select Custom to customize the settings or As Broad Caster for digital closed caption option:



Parental

The Parental Control can be set up to the TV to block Channel, Video Source and to change password.

- 1 Use the ▼ button to select the **Parental**, and press the **OK** to display the Parental menu
- 2 Use the **Program Block** function, must enter a four-digit password. The factory password is 0000
- 3 The Parental list appears:

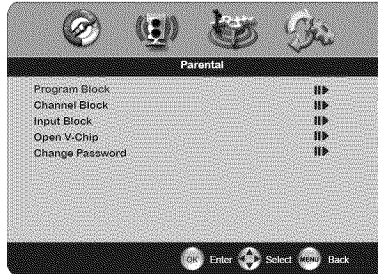

▪ **Program Block**

Allows to setup the TV and MPAA Rating Lock options (refer to "Using the Program Block Setting").

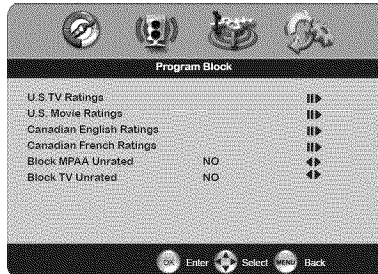

▪ **Channel Block** Allows to block digital channels.

- 1 Press the ▲▼ buttons to select the channel.
- 2 Press the **OK** button repeatedly to select **BLOCK** or **UNBLOCK** .

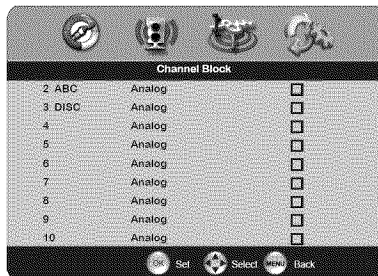

- **Input Block** Selects to block a Input source signal

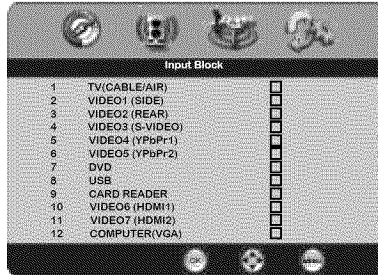

- 1 Press the ▲▼ buttons to select the input source.
- 2 Press the OK button repeatedly to select **BLOCK** or **UNBLOCK** .

- **Open V-Chip**
Selects to block program based on downloadable ratings are blocked from viewing.(this function is only available in U.S.A. where the Open V-Chip ratings exist)

- 1 Press the OK button to display the Open V-Chip options.

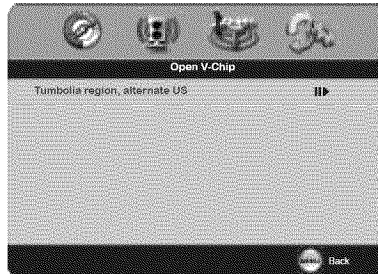

- 2 Press the ▲▼ buttons to select the downloadable rating system, and press OK button.
- 3 Press the OK button repeatedly to select **BLOCK** or **UNBLOCK**.

The Open V-Chip function is automatically downloaded while watching DTV channels. It may take several seconds. The rating name(for example: humor level, intelligence level..etc) and rating level(for example:DH, MH, H. etc) may differ depending on the information from broadcasting station.

- **Change Password** Selects to change your password

Gamma Allows adjustment of the display's gamma correction, which fine tunes both brightness and red/green/blue ratios: Bright/Middle/Dark.

Reset Default Press the **OK** button to restore factory settings

The Parental block menu includes the following options:

U.S. TV Ratings	Selects to activate the TV Rating programs.
U.S. Movie Ratings	Selects to activate the MPAA Rating programs
Canadian English Ratings	Selects to activate the English Rating programs of Canada.
Canadian French Ratings	Selects to activate the French Rating programs of Canada
Block MPAA Unrated	<ul style="list-style-type: none">▪ YES: Block all movies that are broadcast without a MPAA rating.▪ NO: Allows all movies that are broadcast without a MPAA rating
Block TV Unrated	<ul style="list-style-type: none">▪ YES: Block all movies that are broadcast without a TV rating.▪ NO: Allows all movies that are broadcast without a TV rating.

U.S. TV Ratings

The U.S.TV Rating has 2 rating methods: Content-Based Rating and Age-Based Rating. The U.S.TV Rating includes the following options:

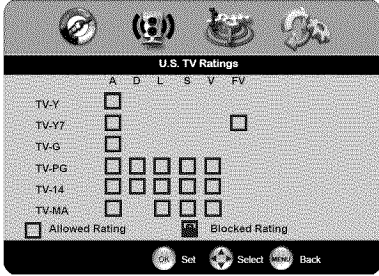

AGE-BASED

RATING	DESCRIPTION
TV-Y	All children
TV-Y7	Directed to children age 7 and older
TV-G	General Audience
TV-PG	Parental Guidance suggested
TV-14	Parents strongly cautioned
TV-MA	Mature Audience only

CONTENT-BASED

RATING	DESCRIPTION
FV	Fantasy violence
D	Suggestive dialogue
L	Strong language
S	Sexual situations
V	Violence
A	All contents are blocked

		CONTENT-BASED				
		FV	D	L	S	V
AGE-BASED	TV-Y					
	TV-Y7	✓				
	TV-G					
	TV-PG		✓	✓	✓	✓
	TV-14		✓	✓	✓	✓
	TV-MA			✓	✓	✓

✓ : To block programs by both content and age.



Use the ◀▶▲▼ buttons to select the rating you want and press the OK button repeatedly to select **BLOCK** or **UNBLOCK** .

Canadian English Ratings

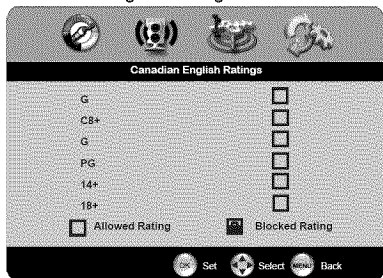
The Canadian English Ratings includes the following options:



RATING	DESCRIPTION
G	All children
C8+	Children 8 years and older
G	General programming
PG	Parental guidance
14+	Viewers 14 and older
18+	Adult programming



Use the ◀▶ ▲▼ buttons to select the rating you want and press the **OK** button repeatedly to select **BLOCK**  or **UNBLOCK** .

Canadian French Ratings

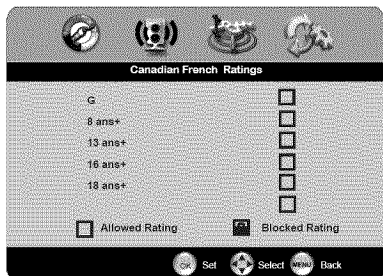
The Canadian French Ratings includes the following options:



RATING	DESCRIPTION
G	General programming
8 ans+	Not recommended for ages under 8
13 ans+	Not recommended for ages under 13
16 ans+	Not recommended for ages under 16
18 ans+	Programming restricted to adults.

Use the ◀▶ ▲▼ buttons to select the rating you want and press the **OK** button repeatedly to select **BLOCK**  or **UNBLOCK** .

U.S. Movie Ratings

The U.S. Movie Ratings is used for original movies rated by the Motion Picture Association of America (MPAA) as broadcasted on cable TV and not edited for television. The U.S. Movie Ratings includes the following options:

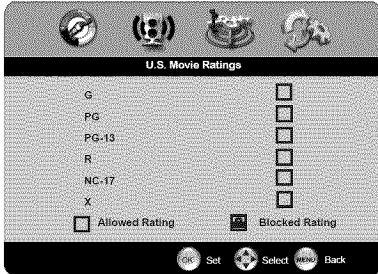

RATING	DESCRIPTION
G	General Audiences. Movie is appropriate for all ages
PG	Parental Guidance Suggested. May contain material not suited for younger viewers
PG-13	Contains content that may not be appropriate for viewers under the age of 13
R	Restricted. Contains adult content, no one under 17 admitted without parent
NC-17	No one 17 and under admitted
X	No one 17 and under admitted

Use the ◀▶▲▼ buttons to select the rating you want and press the OK button repeatedly to select BLOCK or UNBLOCK .

TROUBLESHOOTING



Before consulting service personnel, check the following chart for a possible cause of the trouble and for a possible solution.

TV will not turn on

- 1 Make sure the power cord is plugged in, then press the **POWER** button on the remote.
- 2 The batteries in the remote control may be exhausted.
- 3 Replace the batteries.

No picture, no sound

- 1 Check the interface cable between TV and antenna/cable TV.
- 2 Press the **POWER** button on the remote.
- 3 Press the **INPUT** button on the remote, then press **▲ ▼** button to select the connected video .

Poor picture, sound OK

- 1 Check the interface cable between TV and antenna/cable TV.
- 2 Try another channel, the station may have broadcast difficulties.
- 3 Adjust the Brightness/Contrast options in the **VIDEO ADJUST** Menu.

Picture OK, poor sound

- 1 Sound may be muted. Press the **MUTE** button on the remote.
- 2 Press the **TV** button on the remote, then press the **VOL+** button to increase the volume.

Audio noise

- 1 Move any infrared equipment away from the TV.

SPECIFICATIONS

MODEL		MLTD2622
LCD Panel	Panel Size	26" TFT LCD(measured diagonally)
	Brightness	500 cd/m ²
	Contrast Ratio	800:1
Max. Resolution		1366x768
Input Connector	VIDEO/AUDIO(L/R)	2
	S-VIDEO/AUDIO(L/R)	1
	YPbPr/AUDIO(L/R)	2
	VGA/AUDIO(L/R)	1
	HDMI/AUDIO(L/R)	2
	AUDIO OUT(L/R)	1
	OPTICAL/COAXIAL	1
	HEADPHONE	1
Built-in DVD		1
USB Connector		1
SD/MMC Card Reader		1
Power Source		AC100~240V, 50/60HZ, 2.2A
Power Consumption		150 W, standby < 1 W
Dimension		26.7 w x 22.0 h x 7.9 d inch
WEIGHT		27.3 LB

DISPLAY MODE

The screen resolution has been optimized during manufacture for the display modes listed below. If the signal from the system equals the standard signal mode, the screen is adjusted automatically. If the signal from the system does not equal the standard signal mode, adjusting the screen resolution by referring to your video card user guide otherwise there may be no video.

Video signal: (VGA Standard)

Resolution (Dot X Line)	Vertical Frequency(Hz)	Horizontal Frequency(kHz)
640 x 350	85	37.9
640 x 400	85	37.9
720 x 400	85	37.9
640 x 480	60	31.5
	72	37.9
	75	37.5
	85	43.3
800 x 600	56	35.1
	60	37.9
	72	48.1
	75	46.9
	85	53.7
1024 x 768	60	48.4
	70	56.5
	75	60.0
1152 x 864	75	67.5
1280 x 960	60	60.0
1280 x 1024	60	64.0
1366 x 768	60	47.7

CARE AND MAINTENANCE

To prevent fire or shock hazard, disconnect your unit from the AC power source when cleaning. The finish on the unit may be cleaned with a dust cloth and cared for as other furniture. Use caution when cleaning and wiping the plastic parts. Mild soap and a soft, damp cloth may be used.

FOR ADDITIONAL SET-UP OR OPERATING ASSISTANCE, PLEASE VISIT OUR WEBSITE AT WWW.MEMOREXELECTRONICS.COM OR CONTACT CUSTOMER SERVICE:

For customers calling within US, call 1-888-636-5238.

For customers calling within Mexico, call 001-866-580-9454.

PLEASE KEEP ALL PACKAGING MATERIAL FOR AT LEAST 90 DAYS IN CASE YOU NEED TO RETURN THIS PRODUCT TO YOUR PLACE OF PURCHASE OR TO IMATION ELECTRONIC PRODUCTS.

FOR CONSUMER REPLACEABLE PART(S), SEE PART NUMBER(S) ON PAGE 6 AND THEN CONTACT FOX INTERNATIONAL AT 1-800-321-6993.

WEEE



•Este producto contiene materiales eléctrico o electrónico. La presencia de dichos materiales puede resultar nociva para el medioambiente y la salud si no se desechan adecuadamente. La presencia de esta etiqueta en el producto implica que no se debe tirar con el resto de la basura, sino que es necesario desecharlo por separado. Como consumidor, es usted responsable de asegurar que este producto se deseché adecuadamente.

HDMI™

Este TV incorpora la tecnología de Interfaz Multimedia de Alta Definición (HDMITM). HDMI, el logo de HDMI y la Interfaz Multimedia de Alta Definición son marcas comerciales o marcas comerciales registradas de HDMI Licensing LLC.



Producido bajo licencia de Dolby Laboratories.

Dolby y el símbolo de la D doble son marcas comerciales de Dolby Laboratories.



This Class B Digital apparatus meets all requirements of the Canadian Interference Causing Equipment Regulations.

Este aparato Digital Clase B cumple con todos los requisitos de las Normativas Canadienses para Equipos que Causan Interferencias.

CONTENIDO

■ Advertencias y Precauciones

Medidas de Seguridad Importantes.....	2
---------------------------------------	---

■ Capítulo 1 Presentación del TV de LCD

Características Principales	6
Contenido del Paquete	7
Instalando su TV de LCD.....	8
Su TV de LCD.....	10
Su control remoto	12

■ Capítulo 2 Instalación del TV de LCD

Conectando un Cable de TV o una Antena	18
Conectando un VCR.....	23
Conectando una Cámara de Video o Consola de Juegos.....	24
Conectando un Reproductor de DVD.....	25
Conectando un Decodificador Digital para TV por Cable o un Receptor Digital Satelital	27
Conectando un Equipo AV con Conector HDMI	28
Conectando un Equipo AV con Conector DVI	29
Conectando una PC	30
Conectando un Receptor de Audio o un Sistema de Sonido Dolby Digital 5.1	31

■ Capítulo 3 Uso de las Características

Uso del DVD Integrado	32
Uso del Dispositivo USB de Almacenamiento y el Lector de Tarjetas SD	36
Visualización Panorámica.....	39
Utilización de la Guía de Programas	40
Utilización de Menú	41
Personalización de las Opciones de VÍDEO	43
Personalización de las Opciones de AUDIO	45
Personalización de las Opciones de TV.....	47
Personalización de las Opciones de SETUP	48

■ Localización de averías

	57
--	----

■ Especificación

	58
--	----

■ Modo Visualización

	59
--	----

INSTRUCCIONES DE SEGURIDAD IMPORTANTES

AVISO FCC:

Este dispositivo cumple con la Sección 15 de las Normativas FCC. Su uso está sujeto a las dos condiciones siguientes: (1) este dispositivo no puede causar interferencias dañinas, y (2) este dispositivo debe aceptar cualquier interferencia recibida, incluyendo interferencias que puedan causar un funcionamiento no deseado.

Advertencia: Los cambios o modificaciones a esta unidad que no hayan sido expresamente aprobados por la parte responsable del cumplimiento, podrían invalidar la autoridad del usuario para usar el equipo.

NOTA: Este equipo ha sido probado y se ha comprobado que cumple con los límites para un dispositivo digital Clase B, de acuerdo con la Sección 15 de las Normativas FCC. Estos límites están diseñados para proporcionar una protección razonable contra interferencias dañinas en una instalación residencial. Este equipo genera, usa y puede irradiar energía en frecuencias de radio y, si no es instalado y usado siguiendo las instrucciones, puede causar interferencias dañinas para las comunicaciones de radio.

Sin embargo, no hay garantías de que las interferencias no ocurran en una instalación en particular. Si este equipo causa interferencias dañinas para la recepción de radio o televisión, lo cual puede determinarse encendiendo y apagando el equipo, se anima al usuario a intentar corregir las interferencias usando uno o más de estos métodos:

- Reorientar o recolocar la antena receptora.
- Aumentar la separación entre el equipo y el receptor.
- Conectar el equipo a una toma de un circuito diferente al que esté conectado el receptor.
- Consulte con el vendedor o con un técnico de radio/TV experimentado para obtener ayuda.

ADVERTENCIA:

PARA REDUCIR EL RIESGO DE FUEGO O DESCARGA ELÉCTRICA, NO EXPONGA ESTE PRODUCTO A LA LLUVIA O LA HUMEDAD.

ADVERTENCIA:

PARA REDUCIR EL RIESGO DE FUEGO O DESCARGA ELÉCTRICA, Y DE INTERFERENCIAS MOLESTAS, USE ÚNICAMENTE LOS ACCESORIOS RECOMENDADOS.

PROTECTORES CONTRA SOBRETENSIONES:

Se recomienda usar un protector contra sobretensiones para una conexión CA. Los relámpagos y las sobretensiones NO están cubiertos por la garantía de este producto.

ATENCIÓN:

PARA EVITAR DESCARGAS ELÉCTRICAS, INTRODUZCA LA CLAVIJA MÁS ANCHA DEL ENCHUFE DENTRO DE LA RANURA CORRESPONDIENTE DE LA TOMA Y PRESIONE HASTA EL FONDO.

ADVERTENCIA FCC:

Para asegurar un cumplimiento continuado, siga las instrucciones de instalación adjuntas y use únicamente cables blindados al conectar a otros dispositivos. Las modificaciones no autorizadas por el fabricante podrían invalidar la autoridad del usuario para usar este dispositivo.

Este aparato digital Clase B cumple con el ICES-003 Canadiense.

Este aparato digital Clase B cumple con la normativa NMB-003 Canadiense.

Este TV es capaz de recibir programación digital descodificada tanto para cable como para una antena UHF/VHF externa (ATSC) y también programas NTSC (cable y antena UHF/VHF externa).

INSTRUCCIONES DE SEGURIDAD IMPORTANTES (CONTINUACIÓN)



PRECAUCIÓN
RIESGO DE DESCARGA ELÉCTRICA NO ABRIR

PRECAUCIÓN: PARA REDUCIR EL RIESGO DE DESCARGAS ELÉCTRICAS, NO EXTRAIGA LA TAPA (O PARTE POSTERIOR). NO HAY PARTES REPARABLES POR EL USUARIO EN EL INTERIOR. CONTACTE CON PERSONAL DE MANTENIMIENTO CUALIFICADO PARA REALIZAR LAS REPARACIONES.
(Esta Marca de Precaución y Etiqueta de Clasificación está situada en la cubierta posterior de la unidad).



El símbolo de relámpago con punta de flecha dentro de un triángulo equilátero tiene como función alertar al usuario de la presencia de un voltaje peligroso sin aislamiento dentro de la caja del producto, que puede ser de suficiente magnitud como para constituir un riesgo de descargas eléctricas para las personas.



El punto de exclamación dentro de un triángulo equilátero tiene como función alertar al usuario de la presencia de instrucciones de uso y mantenimiento (reparación) importantes en la documentación que acompaña al dispositivo.

ADVERTENCIA: PARA REDUCIR EL RIESGO DE FUEGO O DESCARGA ELÉCTRICA, NO EXPONGA ESTE APARATO A LA LLUVIA O LA HUMEDAD. PARA PREVENIR DESCARGAS ELÉCTRICAS, INTRODUZCA COMPLETAMENTE LA CLAVIJA ANCHA DEL ENCHUFE EN LA RANURA ANCHA.

Antes de usar la unidad, asegúrese de leer detenidamente todas las instrucciones de uso. Por favor, tenga en cuenta que éstas son precauciones generales y puede que no correspondan a su unidad. Por ejemplo, puede que esta unidad no tenga capacidad para conectarse a una antena externa.

1. LÉASE LAS INSTRUCCIONES

Se deben leer todas las instrucciones de seguridad y uso antes de usar el producto.

2. GUARDE LAS INSTRUCCIONES

Deben guardarse las instrucciones de seguridad y uso para futuras consultas.

3. PRESTE ATENCIÓN A LAS ADVERTENCIAS

Deben seguirse todas las advertencias del producto y de las instrucciones de uso.

4. SIGA LAS INSTRUCCIONES

Deben seguirse todas las instrucciones de operación y uso.

5. LIMPIEZA

Desenchufe este producto de la toma de corriente antes de limpiarlo. No use limpiadores líquidos ni en aerosol. Use un paño seco para la limpieza.

6. DISPOSITIVOS CONECTADOS

No use dispositivos no recomendados por el fabricante del producto, ya que podrían causar algún peligro.

7. AGUA Y HUMEDAD

No use este producto cerca de agua – por ejemplo: cerca de una bañera, lavabo, fregadero o lavadero; en un sótano húmedo; o cerca de una piscina.

8. ACCESORIOS

No ponga este producto sobre un carrito, soporte, trípode, montaje o mesa inestable. El producto puede caer, causando heridas graves y daños graves al producto. Úselo únicamente con un carrito, soporte, trípode, montaje o mesa recomendado por el fabricante o vendido junto con el producto. Cualquier montaje del producto debe seguir las instrucciones del fabricante, y debe usar un accesorio de montaje recomendado por el fabricante. 8A. Una combinación de carrito y aparato debe ser movida con cuidado. Los frenazos bruscos, una fuerza excesiva y las superficies desiguales pueden hacer que vuelque la combinación de carrito y aparato.

ADVERTENCIA PARA CARRITOS PORTÁTILES
(Símbolo proporcionado por RETAC)



83126A

9. VENTILACIÓN

Las ranuras y aberturas de la caja en la parte posterior o inferior se proporcionan para la ventilación, para asegurar una operación fiable del producto y para protegerlo del sobrecalentamiento. Estas aberturas no deben ser bloqueadas ni cubiertas. Las aberturas no deben ser bloqueadas poniendo el producto sobre una cama, sofá, alfombra ni ninguna superficie parecida. Este producto nunca debe situarse cerca de o sobre un radiador o fuente de calor. Este producto no debe situarse en una instalación integrada, como una estantería o bastidor, a menos que se proporcione una ventilación apropiada o que se sigan las instrucciones del fabricante.

INSTRUCCIONES DE SEGURIDAD IMPORTANTES (CONTINUACIÓN)

10. FUENTES DE ENERGÍA

Este producto debería ser usado sólo con el tipo de fuente de alimentación indicada en la etiqueta de referencia. Si no está seguro del tipo de fuente de alimentación de su hogar, consulte con el vendedor de su aparato o con la compañía energética local. En cuanto a productos que estén pensados para funcionar con energía de baterías o de otras fuentes, consulte con las instrucciones de uso.

11. TOMA DE TIERRA O POLARIZACIÓN

Este producto está equipado con un enchufe de línea de corriente alterna polarizado (un enchufe que tiene una clavija más ancha que la otra). Este enchufe encajará en la toma de corriente en un solo sentido. Esto es una característica de seguridad. Si no puede insertar el enchufe completamente en la toma, inténtelo dándole la vuelta al enchufe. Si el enchufe todavía no encaja, póngase en contacto con su electricista para sustituir la toma obsoleta. No anule el objetivo de seguridad del enchufe polarizado.

12. PROTECCIÓN DEL CABLE DE ALIMENTACIÓN

Los cables de alimentación deben estar dispuestos de forma que no sea probable que sean pisados o doblados por elementos situados sobre o contra ellos, prestando especial atención a los cables cerca de los enchufes, tomas de corriente, y en el punto en el que salen del aparato.

13. RELÁMPAGOS

Para proteger su producto de una tormenta eléctrica, o cuando se deja sin atender y sin usar durante largos períodos de tiempo, desenchúfelo de la toma de pared y desconecte el sistema de antena o cable. Esto prevendrá daños al producto debido a relámpagos y sobretensiones en la línea eléctrica.

14. LÍNEAS ELÉCTRICAS

Un sistema de antena externa no debería ser situado cerca de líneas eléctricas u otras luces eléctricas o circuitos de alimentación situados sobre ella, o en un lugar donde pueda caer sobre tales líneas o circuitos eléctricos. Al instalar un sistema de antena externa, debe tenerse especial cuidado de evitar tocar a tales líneas o circuitos eléctricos, ya que el contacto con ellos podría resultar fatal.

15. SOBRECARGA

No sobrecargue las tomas de corriente y cables de prolongación, ya que esto podría resultar en un riesgo de fuego o descarga eléctrica.

16. ENTRADA DE OBJETOS Y LÍQUIDOS

No introduzca nunca objetos de ningún tipo en este producto a través de las aberturas, ya que podrían tocar puntos de voltaje peligrosos o cortocircuitar piezas, pudiendo provocar fuegos o descargas eléctricas. No derrame ni rocíe nunca ningún tipo de líquido sobre el producto.

17. TOMA DE TIERRA DE LA ANTENA EXTERNA

Si hay una antena externa conectada al producto, asegúrese de que el sistema de la antena tiene toma de tierra, de forma que proporcione alguna protección contra sobretensiones y cargas estáticas acumuladas. La sección 810 del Código Eléctrico Nacional, ANSI/NFPA 70, proporciona información con respecto a la toma de tierra apropiada para el mástil y la estructura de soporte, la toma de tierra del cable de entrada a un producto de descarga de la antena, el tamaño de los conductores de toma de tierra, la localización del producto de descarga de la antena, la conexión a los electrodos de toma de tierra y los requisitos para los electrodos de la toma de tierra.

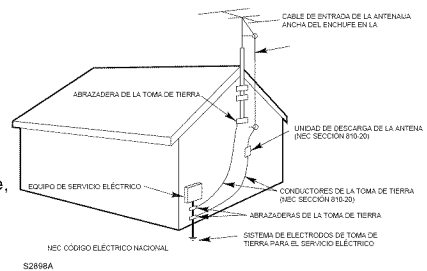

EJEMPLO DE TOMA DE TIERRA DE ANTENA SEGÚN EL CÓDIGO ELÉCTRICO NACIONAL

INSTRUCCIONES DE SEGURIDAD IMPORTANTES (CONTINUACIÓN)

18. REPARACIONES

No intente reparar el producto usted mismo, ya que abrir o extraer las tapas podría dejarle expuesto a voltajes peligrosos u otros peligros. Deje cualquier reparación en manos de personal de servicio cualificado.

19. PIEZAS DE RECAMBIO

Cuando sean necesarias piezas de recambio, asegúrese de que el técnico de reparaciones usa piezas de recambio especificadas por el fabricante u otras que tengan las mismas características que la pieza original. Las sustituciones no autorizadas podrían provocar fuego, descargas eléctricas u otros peligros.

20. COMPROBACIÓN DE SEGURIDAD

Tras la finalización de cualquier servicio o reparación a este producto, pídale al técnico que realice comprobaciones de seguridad para determinar si el producto está en condiciones de funcionamiento adecuadas.

21. MONTAJE EN PARED O TECHO

El producto debería montarse en una pared o techo sólo si lo recomienda el fabricante.

22. DAÑOS QUE REQUIEREN REPARACIONES

Desenchufe el producto de la toma de pared y pida a personal de servicio cualificado que realice las reparaciones cuando se den las siguientes circunstancias:

- a. Cuando el cable o enchufe de alimentación esté dañado.
- b. Si se ha derramado líquido o han caído objetos dentro del producto.
- c. Si el producto ha quedado expuesto a lluvia o agua.
- d. Si el producto no funciona normalmente siguiendo las instrucciones de uso. Ajuste sólo aquellos controles que tratados en las instrucciones de uso, ya que un ajuste de otros controles podría resultar en daños y podrían requerir un extenso trabajo por parte de un técnico cualificado para restablecer el funcionamiento normal del producto.
- e. Si el producto ha caído o la caja ha sido dañada.
- f. Cuando el producto muestra un cambio distintivo en su funcionamiento- esto indica que necesita ser reparado.

23. CALOR

El producto debería estar situado lejos de cualquier fuente de calor, como radiadores, rejillas de calefacción, estufas u otros productos (incluyendo amplificadores) que produzcan calor.

24. NOTA PARA EL INSTALADOR DEL SISTEMA CATV

Este recordatorio se incluye para llamar la atención del instalador del sistema CATV sobre el Artículo 820-40 del NEC, que proporciona directrices para una toma de tierra adecuada y, en particular, especifica que la toma de tierra del cable deberá estar conectada al sistema de toma de tierra del edificio, tan cerca como sea posible del punto de entrada del cable.

Capítulo 1

Presentación del TV de LCD

Características Principales

Diversos terminales de Audio/Video para conexión del equipo externo

- 2 juegos de terminales de entrada A/V compuestos
- 1 juego de terminales de S-VIDEO
- 2 juegos de terminales de entrada de Vídeo componente
- 1 terminal de entrada VGA/Audio
- 2 terminal de entrada HDMI/Audio
- 1 juego de terminales de salida Audio/L/R)
- 2 terminales de salida SPDIF (Óptico x 1 / Coaxial x 1)
- 1 terminal para audífonos

Reproductor DVD tipo Ranura Integrado

- Permite la compatibilidad con DVD/CD/CD-R/CD-RW/JPEG/KODAK PICTURE CD/DVD+R/RW/DVD-R/RW.

Lector de Tarjetas SD/MMC Integrado

- Permite el acceso al contenido digital almacenado en una tarjeta SD/MMC.

Conector USB Integrado

Sintonizador de TV integrado para recibir HD ATSC

- Esta función permite la recepción de transmisión HD sin añadir un decodificador

Interfaz Multimedia de Alta Definición (HDMI)

- El Interfaz Multimedia de Alta Definición (HDMI) es un interconector pequeño, fácil de usar que puede transportar hasta 5 Gbps de video y audio combinados en un solo cable. Este sistema elimina el costo, la complejidad y la confusión de cables múltiples usados para conectar los sistemas A/V actuales.

Entradas de Video Componentes HDTV

- Ofrece la mejor calidad de video para DVD (720p,HD1080i,1080p) y conexiones digitales para el decodificador (720p,HD1080i,1080p).

Reducción del Ruido Digital en 3D

- Esta función puede reducir el ruido de la imagen de manera digital para proveer una mejor calidad de imagen.

Detección del Modo Película (3:2 Reverse Pull down)

- Esta función puede detectar automáticamente el contenido derivado de la película y ajustar el marco del entrelazado coincidente para brindar una apariencia más natural, y una imagen más clara de la imagen en movimiento.

Contenido del Paquete

S'assurer que tous les contenu suivants sont inclus.

- LCD TV

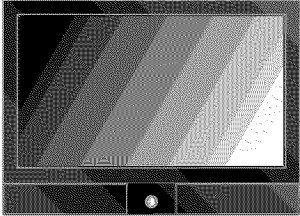

- Parante inferior 154-700-BF269RH / Destornillador y 4 Tornillos 101-025-5013H

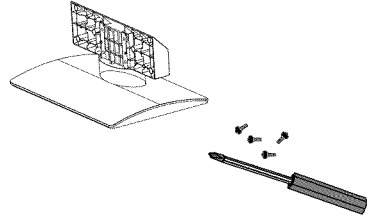

- Control Remoto 845-D47-BT1DVDB-MEH



- Cable VÍDEO 621-181-2000JH

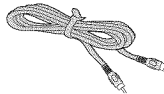

- Cable de AUDIO 621-181-60002JH

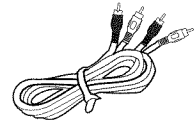

- Cable de Alimentación 600-181-3200-LIH



- Carta de Garantía



- Manual del Usuario



- Guía de Inicio Veloz



****Pieza reemplazable por el consumidor (consulte la página 60 para ordenar)***

Estos artículos son todo lo que necesita para instalar y operar el TV de LCD en su configuración básica.



Asegúrese de que de todos los elementos antes mencionados estén incluidos en el paquete. Si algo faltase, por favor contáctese con el departamento de servicio al cliente.

Instalación de su TV de LCD

Cómo Instalar el Parante del TV

Lea todas las instrucciones antes de continuar con la instalación del parante.



Fije el Parante del TV con el material de embalaje de espuma de la parte inferior aún sujeto.

- Levante el material de embalaje de espuma de la parte superior del LCD fuera de la caja.
- Levante el LCD fuera de la caja, con el material de embalaje de espuma de la parte inferior aún sujeto y colóquelo sobre una superficie estable.

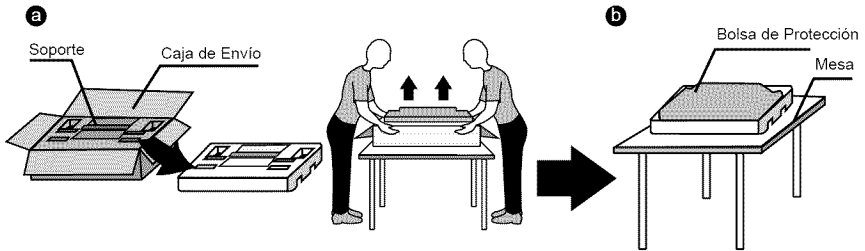

- Retire la bolsa protectora de la unidad de LCD, pero NO retire el material de embalaje de espuma de la parte inferior del TV.
- Ubique el lugar en la parte posterior del TV para fijar el parante. Asegure el parante al LCD con los Cuatro tornillos.

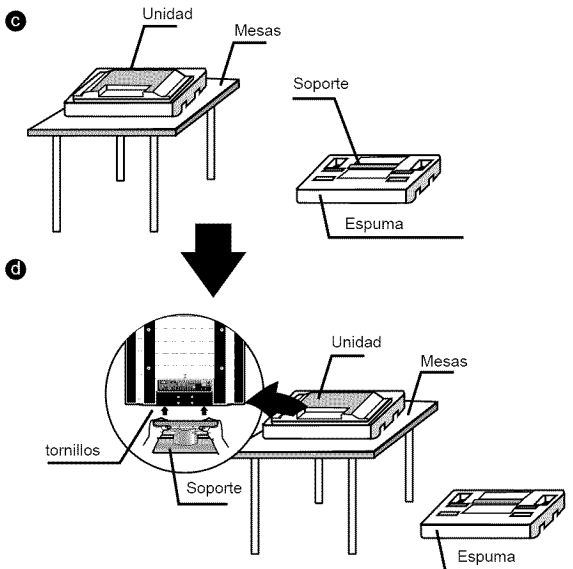

Cómo retirar el Soporte del Televisor

Si prefiere montar su nuevo televisor en una pared en lugar de fijarlo en el soporte o base, consulte las instrucciones que se incluyen en el kit de montaje en pared (se vende por separado).



Verifi que su modelo de televisor y asegúrese de usar el kit de montaje especificado sólo para su modelo de televisor. Póngase en contacto con su técnico para recibir asistencia al instalar el kit de montaje en pared.

1

Para evitar daños en la superficie del televisor LCD, sitúelo sobre un paño suave.

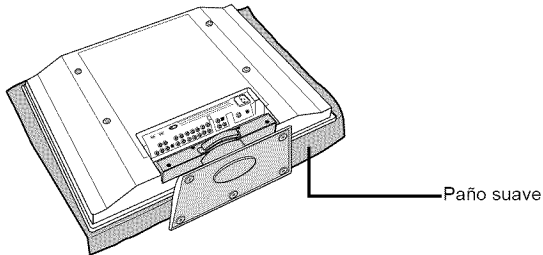

2

Retire los tornillos del soporte de la mesa y separe el soporte de la mesa del televisor.

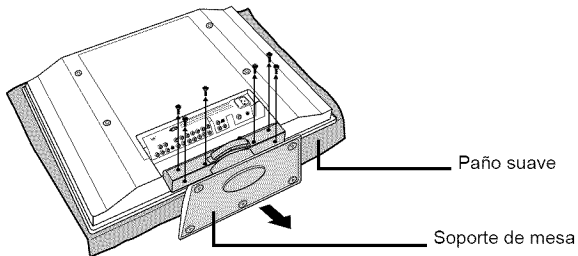

3

Alinee los agujeros en las unidades de gancho de fijación en la pared con los agujeros correspondientes de la parte posterior del televisor y apriete los cuatro tornillos.

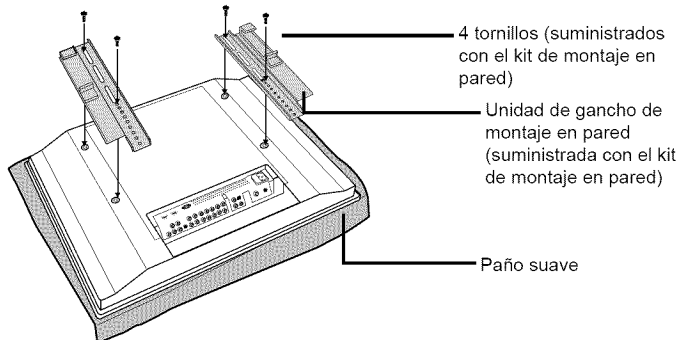

Cómo Instalar el TV

- 1** Utilice un cable antena (no incluido) para conectar la señal VHF/UHF a la terminal ANT. del televisor LCD (consulte la página 18-22).
- 2** Conecte el cable de alimentación de CA en la parte posterior del TV y conecte el cable de corriente a la salida de la pared.
- 3** Inserte 2 baterías suministradas en el control remoto (de baterías no incluido).

Paso1 Deslice la tapa posterior para abrir el compartimento de baterías del control remoto.

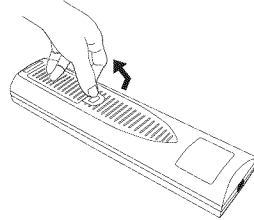

Paso2 Inserte dos baterías de tamaño AAA. Asegúrese de que coinciden los extremos (+) y (-) de las baterías con los extremos (+) y (-) indicados en el compartimento de batería. Vuelva a colocar la tapa en su lugar.

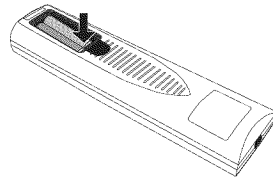

No use limpiadores cáusticos (como para porcelana, acero inoxidable, baños o para limpiar hornos).

- 4** Conecte otro dispositivo AV externo (ver páginas 23-31).

Su TV de LCD

Vista Lateral de Frente/Lado Derecho y Controles

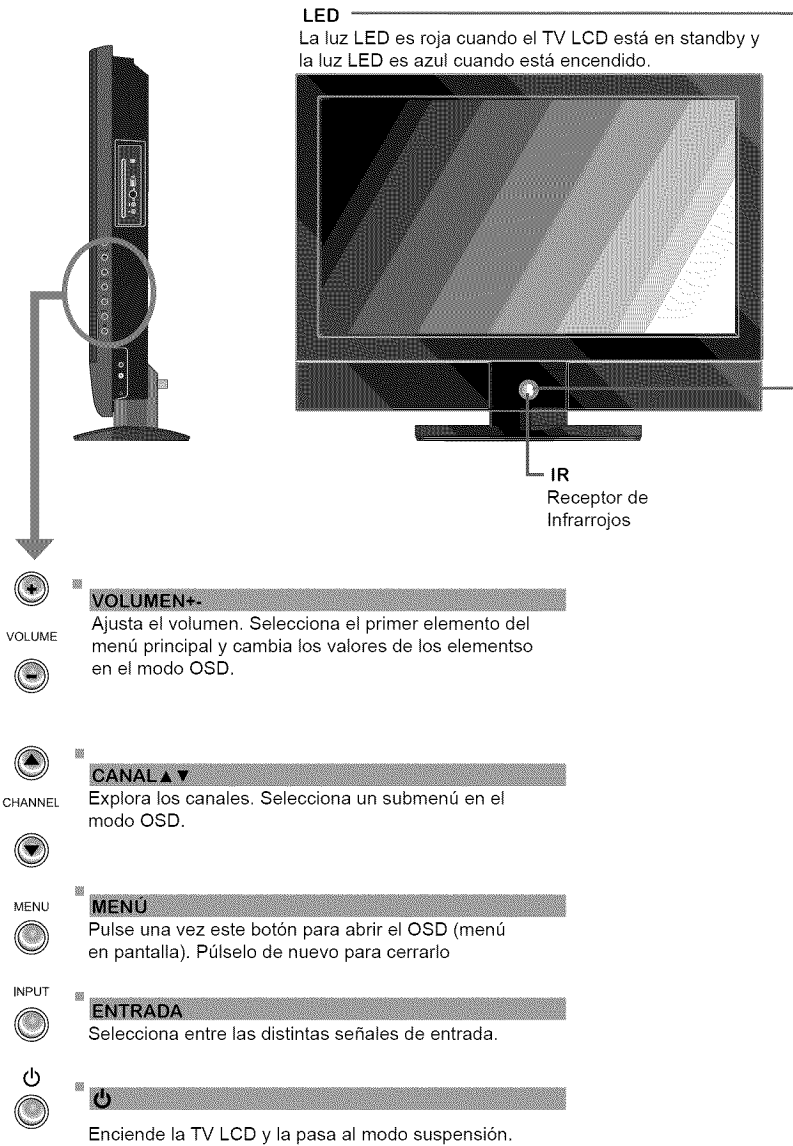

Controles y Vista Lateral Derecha

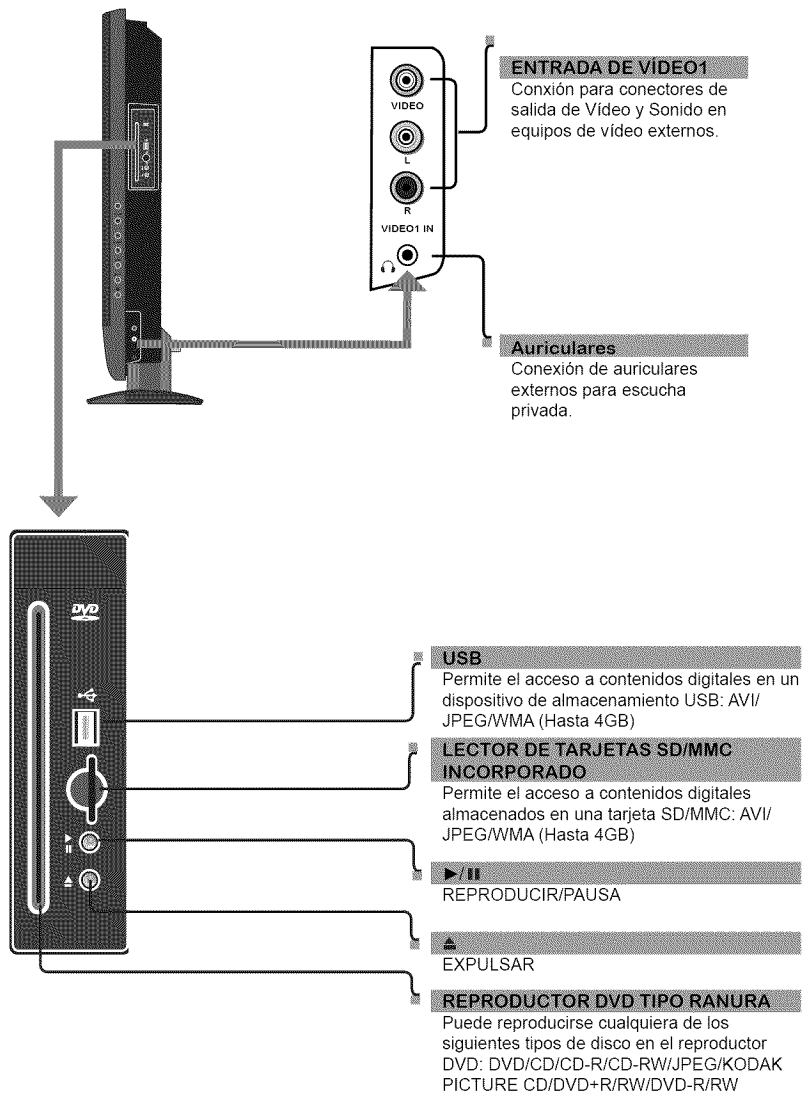

Vista Trasera y Conexiones

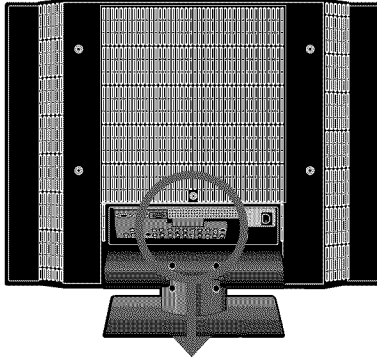

ESPAÑOL

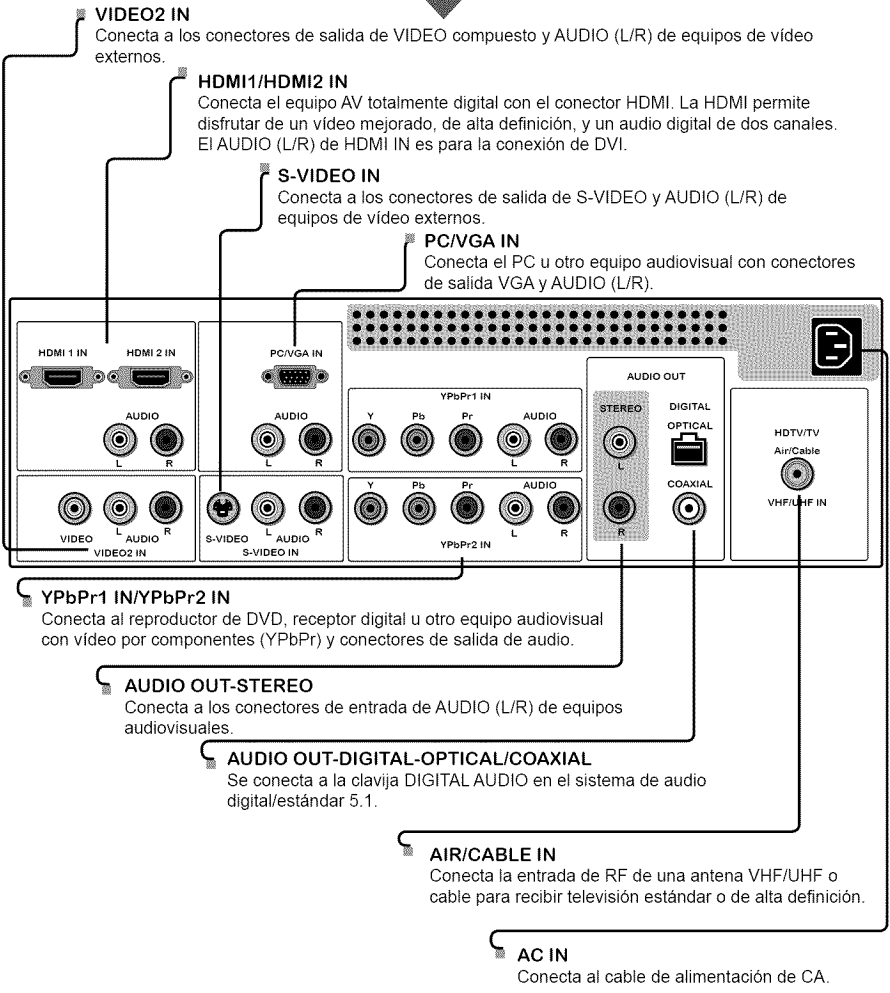

Su Control Remoto

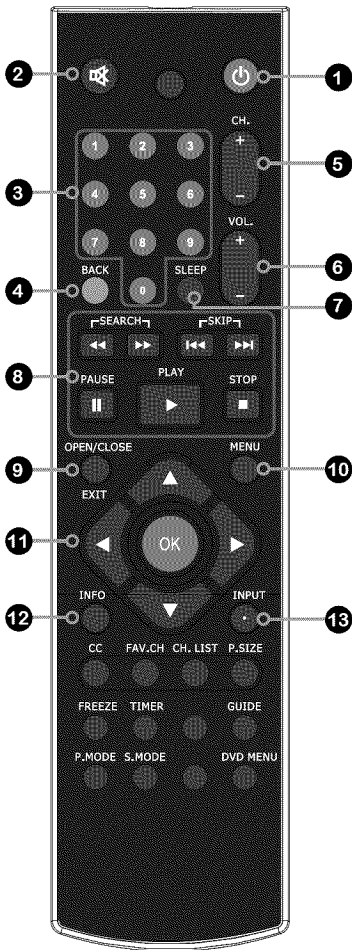

- 1** Enciende y apaga el TV LCD
- 2** Pulsando una vez se silencia el audio. Pulsandode nuevo se restablece el audio individuales del menú
- 3** 0-9 Pulsando un número, se selecciona un canal. Tras la selección, el canal se activa automáticamente en 3 segundos.
- 4** **BACK** Vuelve al canal seleccionado anteriormente
- 5** **CH+-** Sube o baja el canal seleccionado
- 6** **VOL+-** Aumenta o disminuye el volumen
- 7** **SLEEP** Se mueve a través de los tiempos de suspensión del TV LCD:
APAGADO/10/20/30/40/50/60/90/120 minutos
- 8** Los botones de función DVD/USB/SD/MMC incorporados
- 9** **OPEN/CLOSE** Sale del Menú OSD
EXIT
- 10** **MENU** Muestra el menú OSD en la pantalla
- 11** Se mueve a través de las opciones y selecciona elementos individuales del menú. OK (Aceptar) confirma las configuraciones de la opción
- 12** **INFO** Muestra información en la pantalla del TV LCD, como la fuente de entrada, el canal o el título del programa.
- 13** **INPUT** Pulse INPUT (Entrada) para mostrar una lista de las fuentes. Use para seleccionar el equipo de vídeo conectado a las entradas de vídeo de su TV LCD. Pulse OK (Aceptar) para confirmar.

Input Source
TV(CABLE/AIR)
VIDEO1 (SIDE)
VIDEO2 (REAR)
VIDEO3 (S-VIDEO)
VIDEO4 (YPbPr1)
VIDEO5 (YPbPr2)
DVD
USB
CARD READER
VIDEO6 (HDMI1)
VIDEO7 (HDMI2)
COMPUTER(VGA)



- 14 FAV.CH** CH (Canales Favoritos) muestra los canales favoritos.

- 15 CC** Se mueve a través de los tipos de subtítulos:
 - Subtítulos Analógicos: APAGADO (CC1)/ CC2/CC3/CC4/Texto1/Texto2/Texto3/Texto4
 -Subtítulos Digitales:
 Permite configurar los subtítulos digitales

- 16 CH.LIST** En el modo TV, pulse CH LIST (Lista de Canales) para mostrar la lista de canales. Pulse los botones ▲▼ para seleccionar el canal y pulse OK (Aceptar) para confirmar.

- 17 P.SIZE** Se mueve a través de las configuraciones de modo Ancho: NORMAL/FULL (Completo)/ WIDE (Ancho)/ZOOM

- 18 FREEZE** Pulse Freeze (Congelar) para congelar la imagen actual. Púlselo de nuevo para restablecer la imagen.

- 19 TIMER** Muestra la hora actual en la pantalla.

- 20 GUIDE** En modo TV, pulsar GUIDE (Guía) muestra la Guía de Programas en la pantalla.

- 21 P.MODE** Selecciona el modo de imagen: Vivid (Vívido)/ Hi-Bright(Muy Brillante)/Cinema(Cine)/ Sport(Deportes)/User (Usuario)

- 22 S.MODE** Seleccione las opciones de efectos de sonido: Surround (Envolvente)/ Live (En Directo)/ Dance (Baile) /Techno (Tecno) / Classic (Clásica)/ Soft (Suave)/ Rock / Pop / Off (Apagado)

- 23 DVD MENU** Los botones de función de DVD/USB incorporados.

! Rango efectivo:
 El control remoto puede controlar el TV de LCD desde una distancia máxima de 5 metros, si se apunta directamente al receptor.

Controlar el DVD incorporado

Pulse el botón de TV una vez para activar los botones de control del DVD incorporado. Las siguientes funciones están preconfiguradas para usar el DVD incorporado. Para más información sobre la configuración de su DVD, por favor, consulte la sección "Usar el DVD incorporado".

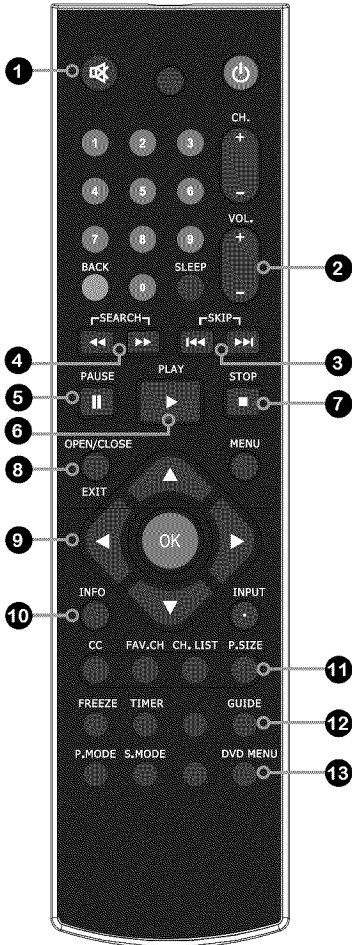

- 1 Pulsando una vez, se silencia el audio. Pulsando de nuevo, se restablece el audio.

- 2 **VOL+** Aumenta y disminuye el volumen.

- 3 Pulse este botón durante la reproducción para saltar al capítulo o pista siguiente/anterior.

- 4 Pulsar este botón durante la reproducción hace avanzar/retroceder la reproducción; la velocidad aumenta con cada pulsación: 2x/4x/8x/16x/32x

- 5 Pulse este botón una vez durante la reproducción para pausar. Púlselo de nuevo para restablecer la reproducción.

- 6 Reproducción normal.

- 7 Pulse este botón durante la reproducción para detener la reproducción.

- 8 **OPEN/CLOSE EXIT** Pulse este botón para abrir o cerrar el disco. Sale del menú OSD.

- 9 Se mueve a través de las opciones de la OSD del DVD Incorporado y selecciona elementos individuales del menú. OK (Aceptar) confirma las configuraciones de las opciones.

- 10 **INFO** Muestra la información actual en la pantalla durante la reproducción.

- 11 **P.SIZE** Se mueve a través de las configuraciones de modo Ancho: NORMAL/FULL (Completo)/ WIDE (Ancho)/ZOOM

- 12 **GUIDE** Muestra el Menú de Configuración del DVD Incorporado en la pantalla.

- 13 **DVD MENU** Pulse para mostrar el menú de un disco DVD.

Controlar el Almacenamiento USB y el Lector de Tarjetas SD/MMC (Hasta 4 GB)

Pulse el botón de TV una vez para activar los botones de control del USB y el Lector de Tarjetas SD/MMC Incorporados. Las siguientes funciones están preconfiguradas para usar el archivo JPEG dentro del Almacenamiento USB o la Tarjeta SD/MMC: Para más información sobre la configuración de su almacenamiento USB y lector de tarjetas, por favor, consulte la sección Usar el Almacenamiento USB y el Lector de Tarjetas SD/MMC.

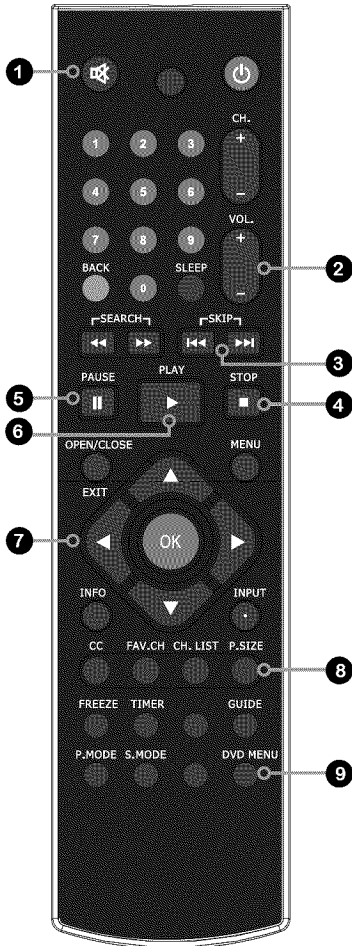

- 1 Pulsar una vez silencia el audio Pulsar de nuevo restablece el audio.

- 2 **VOL+/-** Aumenta o disminuye el volumen.

- 3 Pulse para ir a la imagen siguiente o anterior.

- 4 Pulse para mostrar el álbum de miniaturas.

- 5 Mientras está activada la presentación de diapositivas, pulse este botón una vez para pausar la reproducción. Púlselo de nuevo para restablecer la reproducción.

- 6 Reproducción normal

- 7 En FILE MENU (Menú de Archivos) y el álbum de miniaturas, pulse estos botones para mover la barra resaltada a un archivo. Luego pulse OK (Aceptar) para confirmar el archivo seleccionado.

- Mientras se muestra una imagen, pulse para rotar la imagen 90 grados en el sentido de las agujas del reloj o en sentido inverso.

- Mientras se muestra una imagen, pulse para invertir la imagen.

- 8 **P.SIZE** Se mueve a través de las configuraciones de modo Ancho: NORMAL/FULL (Completo)/ WIDE (Ancho)/ZOOM

- 9 **DVD MENU** Pulse para mostrar FILE MENU (Menú de Archivos)

ESPAÑOL

Capítulo 2

Instalación del TV de LCD

Vea el manual de usuario de cualquier equipo externo que vaya a ser conectado. Cuando conecte cualquier equipo externo, no conecte ningún cable de alimentación de CA a salidas de la pared hasta que todas las demás conexiones se hayan completado.

Conectando un Cable de TV o una Antena

Conexión de la Antena

Los requerimientos de la antena para una buena recepción de la TV a colores son más importantes que para una recepción de TV en blanco y negro. Por tal motivo, es totalmente recomendado tener una antena externa de buena calidad.

Lo que sigue a continuación a una breve explicación del tipo de conexión que se suministra con los diversos sistemas de antenas.

- Un sistema de 75 ohms consiste generalmente de un cable redondo (no incluido) con un conector de tipo F que puede fijarse fácilmente a un Terminal sin herramientas.

Conector de Tipo F



Cable coaxial (redondo) de 75 ohms

- Un sistema de 300 ohms es un cable plano de línea doble (no incluido) que puede fijarse a un Terminal de 75 ohms mediante un adaptador de 300-75 ohms (no incluido).

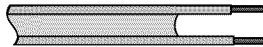

Cable de línea doble (plano) de 300 ohms

Use uno de los siguientes diagramas cuando conecte una antena externa.

A: Muestra cómo usar una antena externa de combinación VHF/UHF.

B: Muestra cómo usar una antena externa con VHF y/o UHF separados.

A. Combinación de antena VHF/UHF

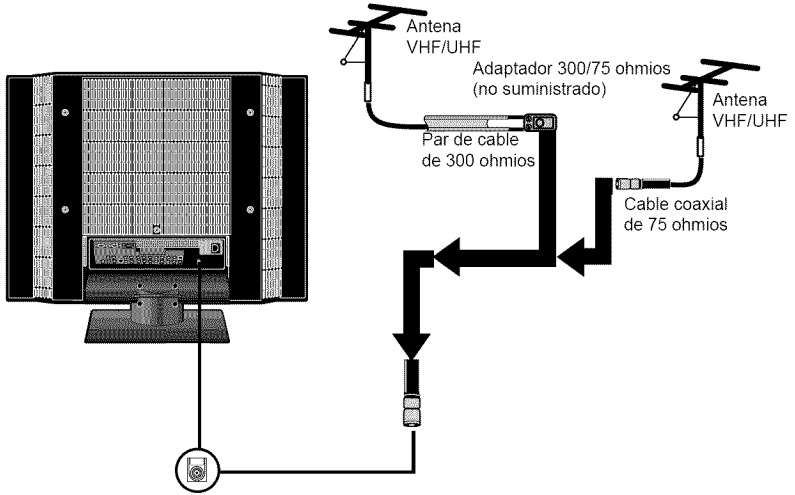

B. Antenas VHF y/o UHF separadas

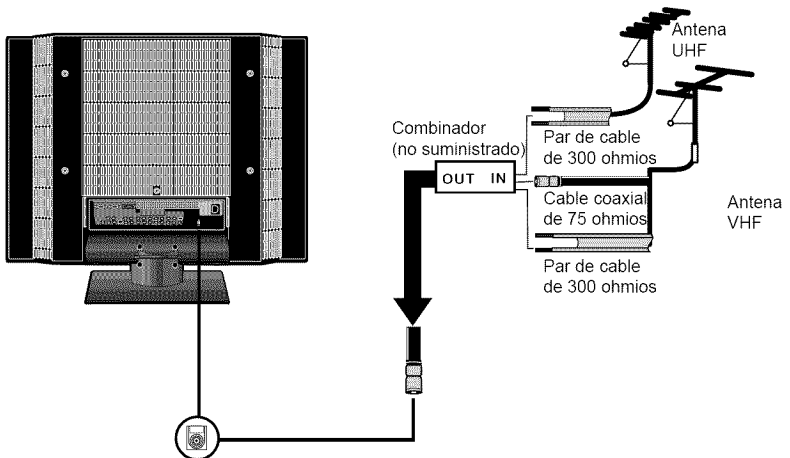

Conexión de TV por Cable (CATV)

Este recordatorio es proporcionado para llamar la atención al instalador sobre el sistema de CATV en relación al Artículo 820-40 de la Norma de Electricidad Nacional (NEC) que brinda las pautas para la correcta puesta a tierra y, en particular, especifica que el cable a tierra debe conectarse al sistema de puesta a tierra del edificio con precisión, o tan cerca como sea posible al punto de la entrada de cable. El uso de este TV para otras actividades que no sea la vista privada de programas transmitidos por UHF, VHF o por las compañías de cable para uso del público en general, puede requerir una autorización de la compañía de transmisión/cable y/o del dueño del programa.

- Un conector de cable coaxial de 75 ohms se integra en el equipo para una sujeción fácil. Cuando conecte el cable coaxial de 75 ohms al equipo, conecte también el cable de 75 ohms al terminal ANT.
- Algunas compañías de TV por cable ofrecen canales de pago Premium. Ya que las señales de estos canales de pago Premium están codificadas, generalmente la compañía de TV por cable incluye un codificador/decodificador para el suscriptor.

Este codificador/decodificador es necesario para la vista normal de los canales codificados. (Instale su TV al canal 3 ó 4; generalmente se usa uno de estos canales Si esto le es desconocido, consulte con su compañía de TV por cable).

Para mayores instrucciones específicas sobre la instalación de TV por cable, consulte con su compañía de TV por cable.

Un método posible de conectar el codificador/decodificador proporcionado por su compañía de TV por cable, se muestra en el diagrama que sigue a continuación.

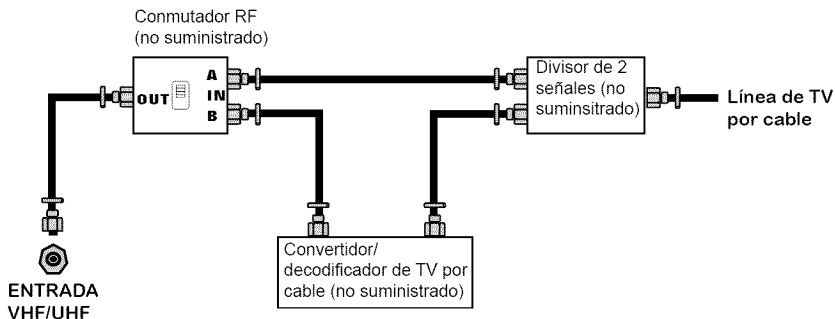

- ❗ Se requiere el interruptor RF (no incluido) para proporcionar dos entradas (A y B). Configurando el interruptor RF a la posición A permite ver todos los canales decodificados usando las teclas de los canales de TV.
- Configurando el interruptor RF a la posición B permite ver todos los canales codificados mediante el codificador/decodificador usando las teclas del codificador de canales.

- 1 Use un cable de antena incluido para conectar la señal de TV al terminal de TV por CABLE del TV de LCD.

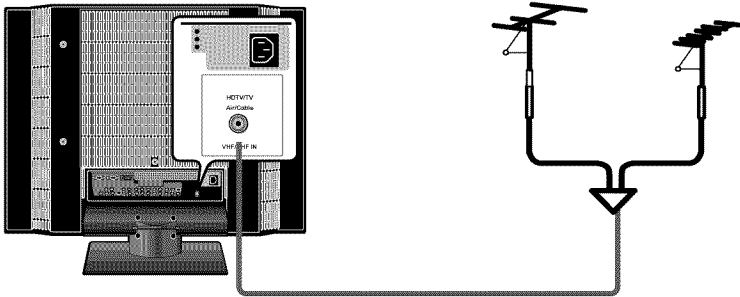

- 2 Conecte el cable de alimentación de CA en la parte posterior del TV y conecte el cable de alimentación a la salida de la pared.

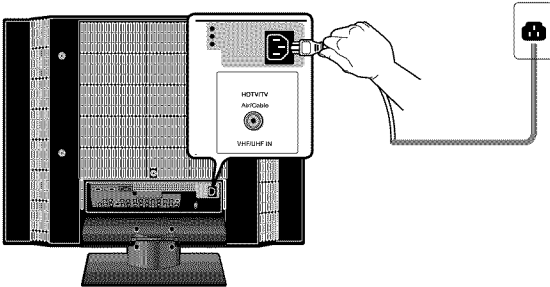

Este televisor está equipado con un fusible de seguridad. En caso de tormentas eléctricas o cortes de electricidad, el fusible de seguridad está diseñado para proteger su televisor. Si el televisor no se enciende, compruebe el estado del fusible quitando la tapa, siguiendo la ilustración a continuación.

Si el fusible está fundido, visite una ferretería y pida un fusible temporizado (acción lenta) de 4A 250V - 5x20mm para cambiarlo.

Herramienta de Apertura de Plástico Sólido
(una herramienta metálica puede provocar una electrocución)

Parte Trasera del TV



4A 250V
5x20mm
Fusible

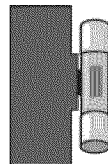

! ASEGÚRESE DE DEENCHUFAR UN CABLE DE ALIMENTACIÓN DE AC ANTES DE RETIRAR EL FUSIBLE.

- 3 Presione el botón  en el control remoto para encender el TV de LCD.

! Siempre desconecte el TV de LCD del voltaje principal cuando no utilice el TV de LCD por un largo periodo de tiempo. El botón POWER en el panel frontal sólo se usa para cambiar el TV de LCD a stand-by, no desconecta el dispositivo del voltaje principal. Para desconectar completamente el voltaje principal, por favor retire el enchufe de corriente del tomacorriente.

- 4** Presione el botón INPUT en el control remoto para mostrar la Lista de Fuentes de Entrada. Use los botones ▲ ▼ para seleccionar TV y presione el botón OK.



- 5** Presione el botón MENÚ en el control remoto para mostrar el Menú Principal, y use los botones ◀ ▶ para seleccionar el TV.



- 6** Presione el botón ▼ para seleccionar Channel Scan, y presione el botón OK. Channel Scan crea automáticamente una lista de canales de recepción. Presione el botón MENÚ en cualquier momento para interrumpir el proceso de memorización (la lista no puede crearse si se interrumpe).



! La Búsqueda de Canales creará una lista de los canales de recepción para la entrada actual (antena o cable). Tendrá que ejecutar Channel Scan para cada entrada RF para crear una lista de canales disponibles desde ambas entradas.

- 7** Presione el botón OK para mostrar la lista de canales de recepción. Luego presione ▲ ▼ para seleccionar un canal y presione nuevamente el botón OK para mostrar el detalle del canal.

Channel List	Channel Detail
5-2 RFS-2	California's Gold
9-1 KOED-HD	
9-2 KOED-SD	
8 CCT	
12	
13	
15	

! El canal digital principal puede incluir varios subcanales (por ejemplo, 9-1, 9-2, etc.), que están mostrando programas al mismo tiempo.

Conectando un VCR

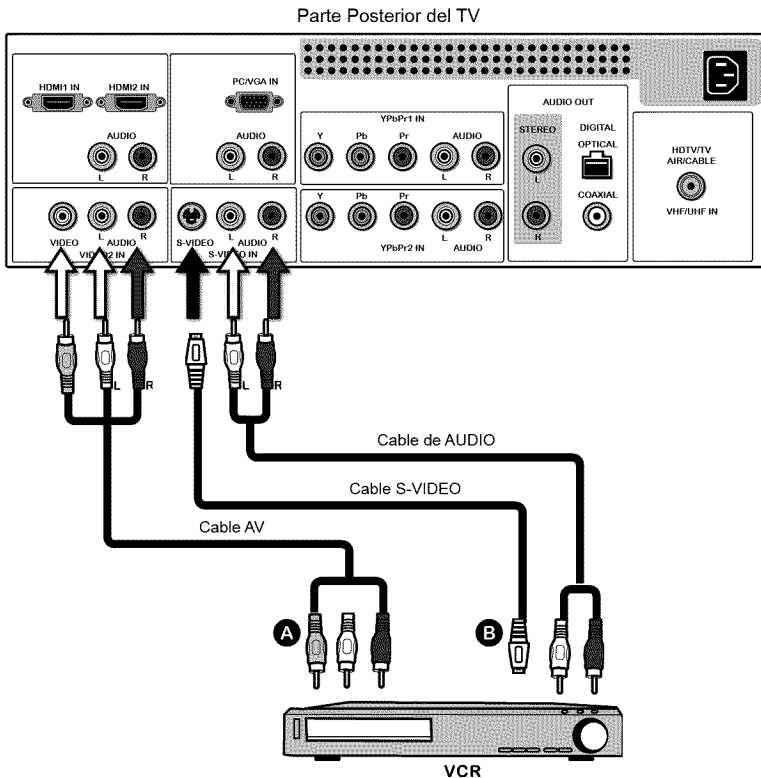

1

MÉTODO A:

Use un cable compuesto para conectar las clavijas de video/audio compuestas del VCR a las clavijas de VIDEO IN2 del TV de LCD.

MÉTODO B:

Use un cable de audio para conectar las clavijas de salida de audio del VCR a las entradas de audio del TV de LCD. Use un cable de S-Video para conectar la clavija de salida de S-VIDEO del VCR a la clavija de entrada de S-VIDEO IN del TV de LCD.

2

Conecte todas las fuentes de alimentación de CA, antes de encender el interruptor del TV de LCD u otro equipo conectado.

3

Presione el botón en el control remoto para encender el TV de LCD.

4

Para mirar el videocasete oprima el botón de ENTRADA (INPUT) en el control remoto. Luego utilice los botones o del control remoto para seleccionar VIDEO2 (Método A), o VIDEO3 (MÉTODO B), luego oprima OK.

Conectando una Cámara de Video o Consola de Juegos

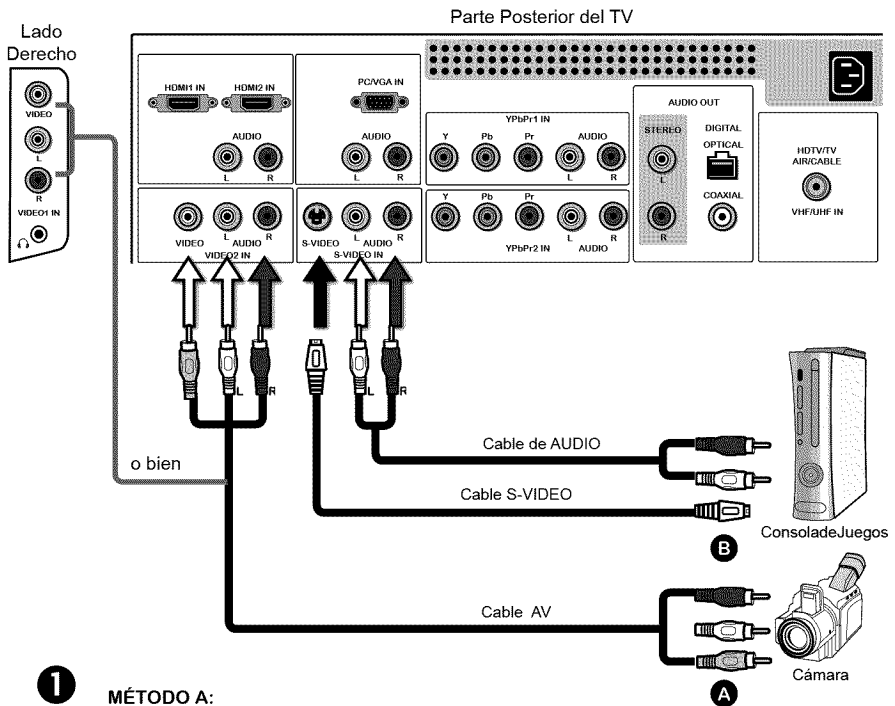

MÉTODO A:

Use un cable compuesto para conectar las clavijas de video/audio compuestas de la videocámara o la consola de juegos a las clavijas de VIDEO 1IN o VIDEO2IN del TV de LCD.

MÉTODO B:

Use un cable de audio para conectar las clavijas de salida de audio de la videocámara o la consola de juegos a las entradas de audio del TV de LCD. Use un cable de S-Video para conectar la clavija de salida de S-VIDEO de la videocámara o la consola de juegos a la clavija de entrada de S-VIDEO IN del TV de LCD.

2 Conecte todas las fuentes de alimentación de CA, antes de encender el interruptor del TV de LCD u otro equipo conectado.

3 Presione el botón en el control remoto para encender el TV de LCD.

4 Para mirar un video a través de una cámara o consola de videojuego oprima el botón de ENTRADA (INPUT) en el control remoto. Luego utilice los botones o del control remoto para seleccionar VIDEO2/VIDEO1 (Método A), o VIDEO3 (MÉTODO B), luego oprima OK.



No todas las cámaras tienen la habilidad de conectarse a un TV. Por favor, verifique la guía del usuario de su cámara de video para ver si hay compatibilidad.

Conectando un Reproductor de DVD

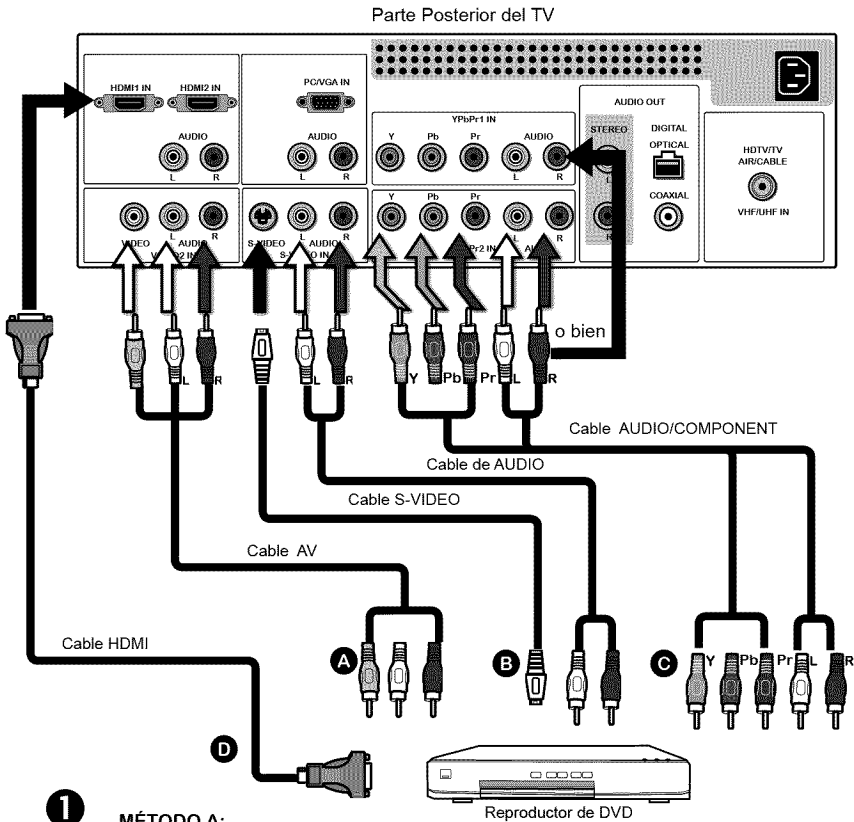

1

MÉTODO A:

Use un cable compuesto para conectar las clavijas de video/audio compuestas del reproductor de DVD a las clavijas de VIDEO 2IN del TV de LCD.

MÉTODO B:

Use un cable de audio para conectar las clavijas de salida de audio del reproductor de DVD a las entradas de audio del TV de LCD. Use un cable de S-Video para conectar la clavija de salida de S-VIDEO del reproductor de DVD a la clavija de entrada de S-VIDEO IN del TV de LCD.

MÉTODO C:

Use un cable del componente para conectar las clavijas de salida del componente del reproductor de DVD a las clavijas de entrada YPbPr1 IN ó YPbPr2 del TV de LCD. Use un cable de audio para conectar las clavijas de audio del componente del reproductor de DVD a las clavijas de entrada de audio del TV de LCD.

MÉTODO D:

Use un cable HDMI para conectar las clavijas de salida HDMI del receptor del DVD de TV por cable a las tomas de entrada HDMI 1 IN o HDMI 2 IN del TV LCD.



Los conectores de video en componentes de su reproductor DVD suelen estar etiquetados como YPbPr, o YCbCr. Para más información acerca del video en componentes, consulte la guía del usuario de su reproductor DVD.

ESPAÑOL



2

Conecte todas las fuentes de alimentación de CA, antes de encender el interruptor del TV de LCD u otro equipo conectado.

3

Presione el botón  en el control remoto para encender el TV de LCD.

4

Para ver un DVD, pulse el botón INPUT (Entrada) en el mando a distancia, luego use el botón  o  del mando a distancia para seleccionar VÍDEO2(MÉTODO A), o VÍDEO3 (MÉTODO B), o VÍDEO4/VÍDEO5 (MÉTODO C), o VÍDEO6/VÍDEO7 (MÉTODO D). Luego pulse el botón OK (Aceptar).



Para conseguir la mejor calidad de imagen, si su equipo posee una salida de video en componentes, utilice un cable en componentes en lugar de uno en video compuesto.

Conectando un decodificador digital para TV por Cable o un Receptor Digital Satelital.

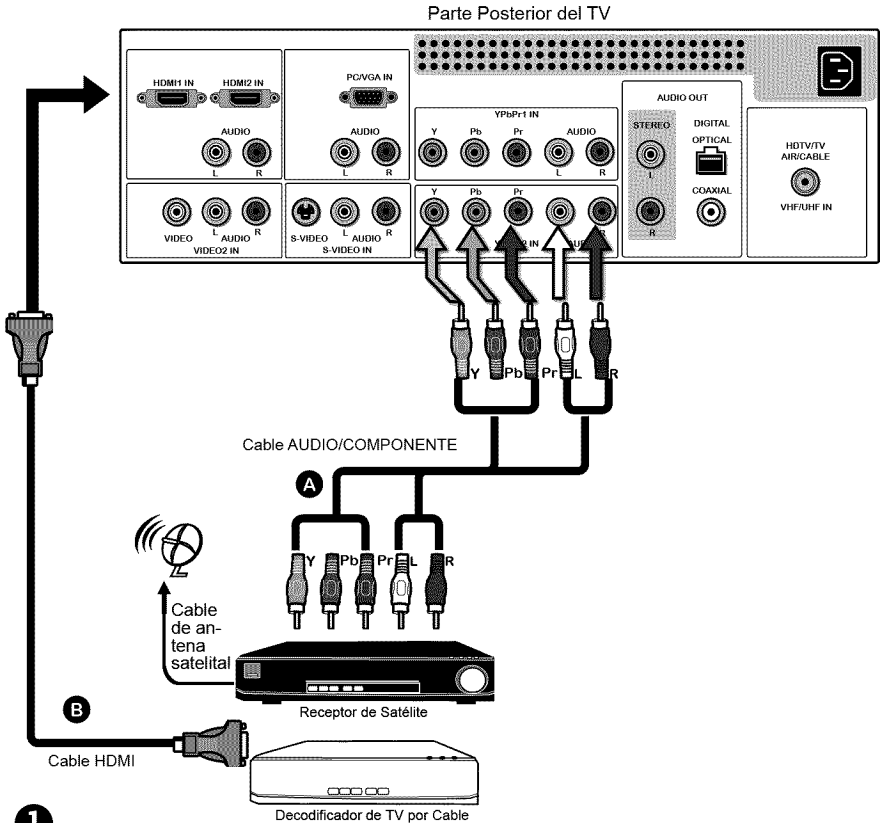

1

MÉTODO A:

Use un cable de componente para conectar las clavijas del cable para TV por Cable/ receptor de satélite (YPbPr1) a las clavijas de entrada del componente de la TV DE LCD. Use un cable de audio para conectar la clavija de audio del receptor de satélite/ decodificador de TV por cable a las entradas de audio de la TV de LCD.

MÉTODO B:

Use un cable HDMI para conectar las clavijas de salida HDMI del receptor del satélite/ Decodificador de TV por cable a las tomas de entrada HDMI 1 IN o HDMI 2 IN del TV LCD.

2

Conecte todos los enchufes AC, antes de poner en encendido el interruptor de su TV de LCD u otro equipo conectado.

3

Presione en el control remoto para encender su TV DE LCD.

4

Para mirar un programa a través de un receptor satelital o decodificador de TV oprima el botón de ENTRADA (INPUT) en el control remoto. Luego utilice los botones o del control remoto para seleccionar VIDEO4/VIDEO5 (Método A), o VIDEO6/VIDEO7 (MÉTODO B), luego oprima OK.

Conectando un equipo AV con conector HDMI

Parte Posterior del TV

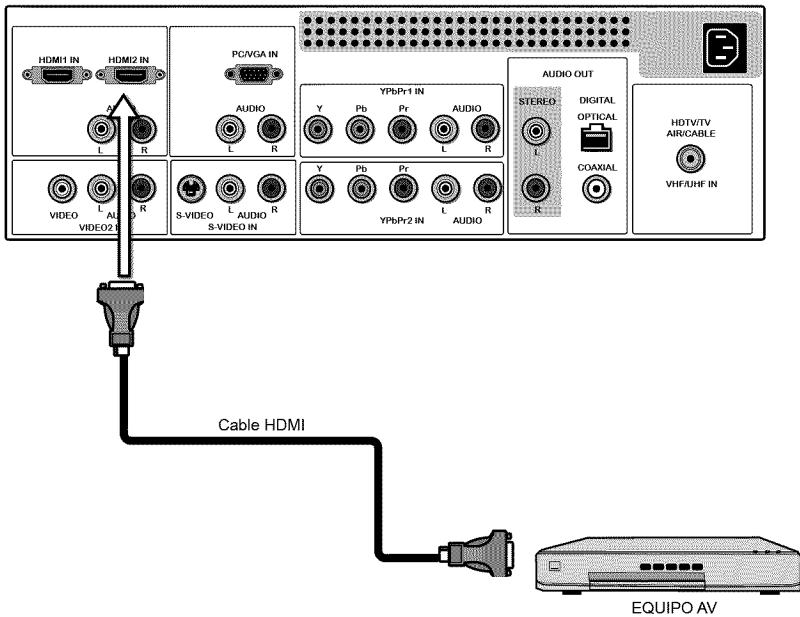

- 1 Use un cable HDMI para conectar la clavija de salida HDMI del equipo AV a las clavijas de entrada HDMI de la TV DE LCD.
- 2 Conecte todos los enchufes AC antes de poner el interruptor de su TV de LCD u otro equipo conectado en encendido.
- 3 Presione  en el control remoto para encender su TV de LCD.
- 4 Oprima el botón de ENTRADA (INPUT) en el control remoto. Luego utilice los botones ▲ o ▼ del control remoto para seleccionar VIDEO6 or VIDEO7, luego oprima OK.



El conector HDMI brinda tanto señal de video como de audio, no es necesario conectar el cable de audio.

Conectando un Equipo AV con Conector DVI

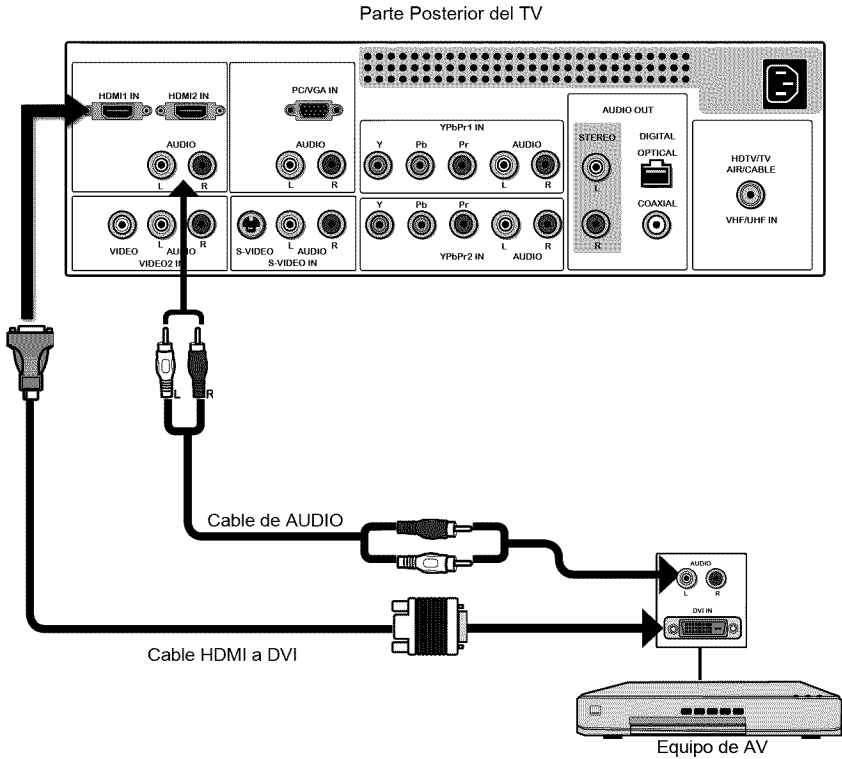





- 1 Use un cable de HDMI a DVI para conectar la clavija de salida del equipo AV a las clavijas de entrada de la TV DE LCD. Use un cable de audio para conectar las clavijas de salida del equipo AV a las clavijas de AUDIO HDMI de su TV DE LCD
- 2 Conecte todos los enchufes AC antes de poner en encendido el interruptor de la TV DE LCD u otro equipo conectado.
- 3 Presione en el control remoto para encender la TV DE LCD.
- 4 Oprima el botón de ENTRADA (INPUT) en el control remoto. Luego utilice los botones ▲ o ▼ del control remoto para seleccionar VIDEO6 or VIDEO7, luego oprima OK.

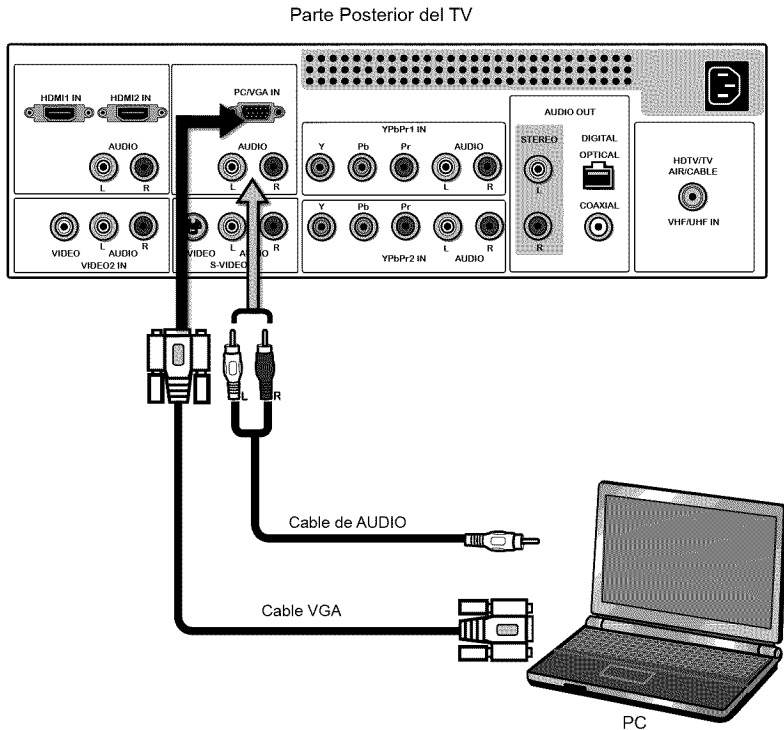

Si la TV DE LCD está conectada a un conector DVI de un equipo de AV, necesitará un cable de HDMI a DVI o un adaptador HDMI (no incluido) y un cable de audio.

Conectando una PC



- 1** Use un cable D-SUB para conectar la clavija de salida D-SUB de la PC a la entrada VGA de la TV DE LCD. Use un cable de audio para conectar las clavijas de salida output a las de la TV de LCD.
- 2** Conecte todas las fuentes de energía AC antes de poner el interruptor de la TV de LCD u otro equipo conectado en encendido.
- 3** Presione  en el control remoto para encender la TV de LCD.
- 4** Oprima el botón de ENTRADA (INPUT) en el control remoto. Luego utilice los botones  o  del control remoto para seleccionar COMPUTADORA, luego oprima OK.

Conectando un Receptor de Audio o un Sistema de Sonido Dolby Digital 5.1

Para una mejor calidad de sonido, puede conectar el audio de la TV de LCD a su sistema estéreo.

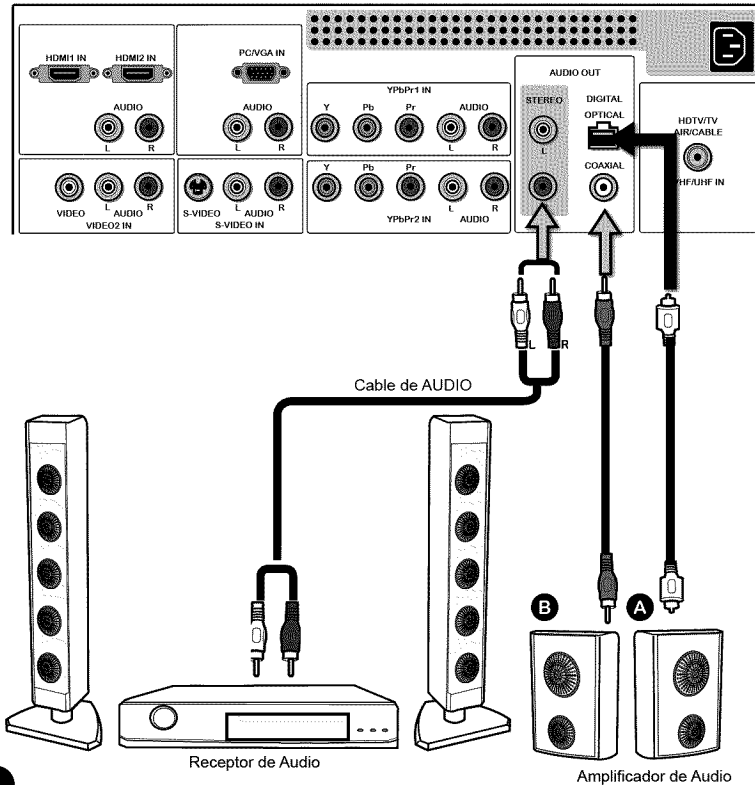

1

Conectando a Receptor de Audio:

Use un cable de audio para las clavijas de Audio LINE IN del receptor de audio a las clavijas AUDIO OUT de su TV de LCD.

2

Conectando a un sistema de sonido 5.1 Digital:

MÉTODO A:

Use un cable óptico para conectar las clavijas OPTICAL IN del amplificador de audio a las clavijas OPTICAL OUT de la TV de LCD.

MÉTODO B:

Use un cable coaxial para conectar las clavijas COAXIAL IN del amplificador a las clavijas COAXIAL OUT de la TV de LCD.

3

Conecte todas las fuentes de energía AC antes de poner el interruptor de la TV de LCD u otro material conectado en encendido.

4

Presione  en el control remoto para encender la TV de LCD.

Capítulo 3

USO DE LAS PRESTACIONES

Uso del DVD Integrado

- 1 Encienda su Televisor LCD.
- 2 Inserte un disco (DVD/CD/CD-R/CD-RW/JPEG/KODAK PICTURE CD/DVD+R/RW/DVD-R/RW)
 - **PARA INSERTAR UN DISCO** con la cara de la etiqueta hacia la parte frontal
Cualquiera de los tipos de disco indicados anteriormente puede ser reproducido en el reproductor DVD.
 - **PARA RETIRAR UN DISCO**
Cuando retire el disco, no intente arrastrarlo fuera de su ranura. Pulse el botón **EJECT** como se indica a continuación.

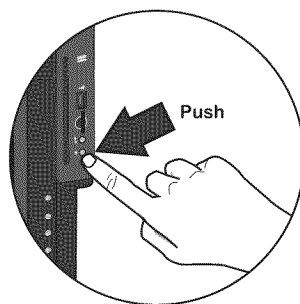
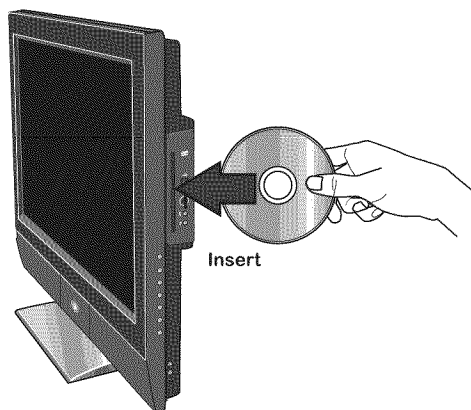

- 3 Pulse el botón **INPUT** (entrada) en el mando a distancia, use ▲▼ para seleccionar **DVD** y pulse el botón **OK**.

Fuente de Entrada
TV(CABLE/AIR)/VIDEO1
(LATERAL)
VIDEO2 (TRASERO)
VIDEO3 (S-VIDEO)
VIDEO4 (YPbPr1)
VIDEO5 (YPbPr2)
✓ DVD
USB
LECTOR DE TARJETAS
VIDEO6 (HDMI1)
VIDEO7 (HDMI2)
ORDENADOR(VGA)

4

Pulse el botón **GUIDE** en el mando a distancia para visualizar el Menú Setup (configurar) del DVD integrado:

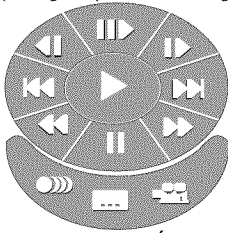

▪ **USO DEL MENÚ SETUP DEL DVD INTEGRADO**

1. Pulse ▲▼◀▶ en el mando a distancia para mover la barra de luz hasta la opción que desee, y pulse el botón **OK**.

2. Durante la reproducción, tiene a su disposición las siguientes operaciones:

- **IIII** Úselo para reproducir a cámara lenta hacia adelante fotograma a fotograma.
- **PLAY (Reproducción) ▶** Comienza la reproducción.
- **◀▶ II** Ofrece un efecto de movimiento lento durante la reproducción(1/2, 1/4, 1/8, 1/16).
- **F.FWD/NEXT ◀◀ ▶▶** Salta la pista o capítulo siguiente/previo.
- **REW./PREV. ◀◀ ▶▶** Obtiene diferentes velocidades de avance/retroceso de reproducción(x2, x4, x8, x16, x32).
- **PAUSE II** Al reproducir, aplique una pausa en la reproducción temporalmente.
- **AUDIO ●●●●** Púselo para seleccionar el idioma y el efecto de audio.
- **SUBTITLE ...** Cambia el idioma de los subtítulos del DVD.
- **CAMERA ANGLE 📷** Presiónelo para seleccionar el disco del ángulo de la cámara deseado.

5





El reproductor DVD integrado puede reproducir imágenes en formato JPEG y archivos de audio en un disco CD-R/RW grabado personalmente. Después de cargar todos los archivos, el **Menú File** mostrará los contenidos del disco:



- Pulse ▲▼ para seleccionar una imagen y pulse el botón **▶** para reproducir el archivo.
- Pulse ▲▼ para seleccionar la carpeta, y pulse **▶** para entrar en la carpeta. Pulse el botón **ENTER** (intro) para activar y pulse ▲▼ para seleccionar un archivo. Pulse **◀** para volver al Menú File (archivos).
- Al visualizar una imagen, pulse el botón **DVD MENU** para visualizar el Menú File.



6

■ EJECUTAR WMA Y AVI

1. Pulse el botón DVD MENU (Menú del DVD) para mostrar el Menú de Archivos.
2. Pulse ▲▼ en el mando a distancia para mover la barra resaltada al archivo que quiere reproducir, y pulse el botón OK (Aceptar) para reproducir el archivo.
3. El reproductor DVD reproducirá todos los archivos WMA y AVI automáticamente en secuencia cuando esté cargado. Puede pausar la presentación de diapositivas pulsando .
4. Pulse   en el mando a distancia para obtener diferentes velocidades de reproducción hacia delante/atrás (x2, x4, x8, x16, x32)
5. Pulse  para saltar a las siguientes pistas o archivos. Pulse  para saltar a las pistas o archivos anteriores.

7

■ PRESENTACIÓN DE DIAPOSITIVAS

1. Pulse ▲▼ en el mando a distancia para mover la barra de luz al archivo que desee reproducir, y pulse el botón **OK**.
2. Al visualizar una imagen a pantalla completa, puede aplicar una pausa en la presentación de diapositivas .
3. Pulse   en el mando a distancia para ir a la página anterior o siguiente.

■ USO DEL ÁLBUM DE MINIATURAS

1. Pulse el botón  en el mando a distancia para visualizar el álbum de miniaturas.

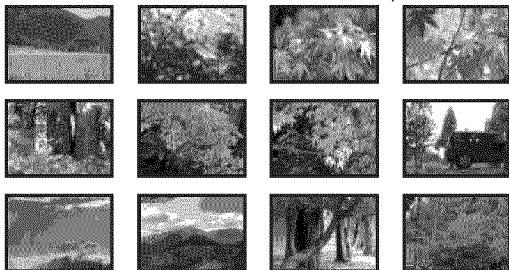

Presentación de Diapositivas ◀Anterior Siguiente▶

2. Pulse ▲▼◀▶ en el mando a distancia para mover la barra de luz a la imagen que desee reproducir, y pulse el botón **OK** para reproducir el archivo.

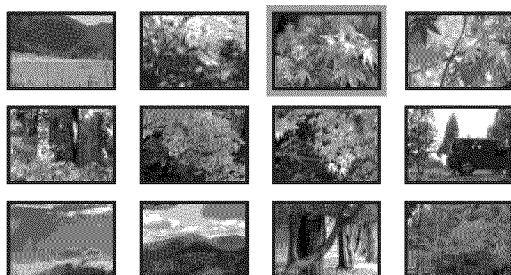

Presentación de Diapositivas ◀Anterior Siguiente▶

3.
 - Presentación de diapositivas: Pulse ▲▼◀▶ para marcar la **Presentación de Diapositivas** y pulse el botón **OK** para visualizar todas las imágenes registradas en el dispositivo de almacenamiento USB/tarjeta SD/MMC.
 - Prev/Next (anterior/siguiente): Pulse ▲▼◀▶ para marcar **Prev/Next** y pulse el botón **OK** para ir a la página anterior o siguiente del álbum de miniaturas.

▪ GIRAR IMÁGENES

1. Pulse ◀▶ en el mando a distancia para girar la imagen en sentido horario o antihorario en incrementos de 90 grados.

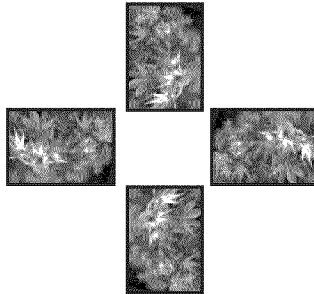

2. Pulse ◀▶ en el mando a distancia para ir a la página anterior o siguiente.
3. Mientras se muestre una imagen, pulse ▲▼ en el mando a distancia para invertir la imagen.



Cuando la unidad esté **APAGADA** en modo DVD, al Encenderla estará en Video 4. El salvapantallas se activará si está en modo **STOP/PAUSE (Detener/Pausa)** durante 3 minutos.

Usar el Almacenamiento USB y el Lector de Tarjetas SD/MMC (Hasta 4 GB)

1 Encienda su Televisor LCD.

2 Inserte un dispositivo USB o tarjeta SD que contiene archivos JPG/JPEG/WMA/AVI.

▪ **INSERTAR UN DISPOSITIVO DE ALMACENAMIENTO USB**

Permite la inserción de un dispositivo de almacenamiento USB. Puede ver las imágenes digitales, el vídeo o escuchar la música de un dispositivo de almacenamiento USB en su TV.

▪ **INSERTAR UN Lector de TARJETAS SD/MMC**

Permite la inserción de una tarjeta SD/MMC. Puede ver imágenes digitales, vídeo o escuchar música.

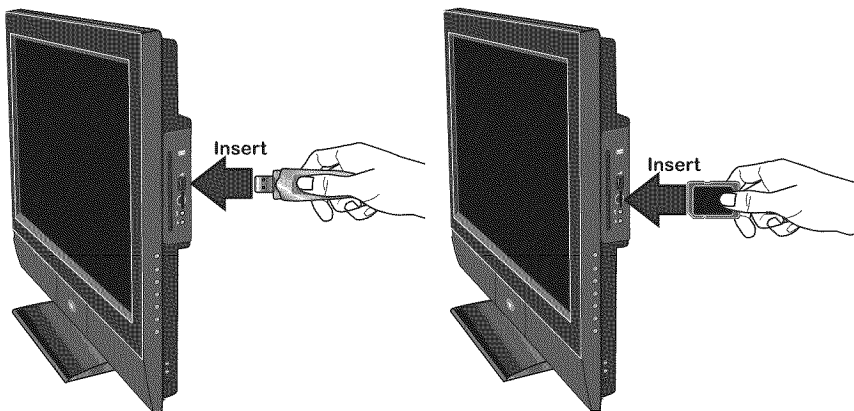

Asegúrese de insertar el dispositivo de almacenamiento USB o la tarjeta SD/MMC en la dirección correcta. Si el dispositivo de almacenamiento USB o tarjeta SD/MMC se forzara en la dirección errónea, podrían producirse daños.

3 Pulse el botón **INPUT** (entrada) en el mando a distancia, use ▲ ▼ para seleccionar la fuente de entrada y pulse el botón **OK**.

▪ **PARA INSERTAR UN DISPOSITIVO DE ALMACENAMIENTO USB**

Fuente de Entrada
TV(CABLE/AIR)
VIDEO1 (SIDE)
VIDEO2 (REAR)
VIDEO3 (S-VIDEO)
VIDEO4 (YPbPr1)
VIDEO5 (YPbPr2)
DVD
✓ USB
LECTOR DE TARJETAS
VIDEO6 (HDMI1)
VIDEO7 (HDMI2)
ORDENADOR(VGA)

▪ **PARA INSERTAR UN LECTOR DE TARJETAS SD/MMC**

Fuente de Entrada
TV(CABLE/AIR)
VIDEO1 (SIDE)
VIDEO2 (REAR)
VIDEO3 (S-VIDEO)
VIDEO4 (YPbPr1)
VIDEO5 (YPbPr2)
DVD
USB
✓ LECTOR DE TARJETAS
VIDEO6 (HDMI1)
VIDEO7 (HDMI2)
COMPUTER(VGA)

4

Después de cargar todos los archivos, el **Menú File** mostrará los contenidos del dispositivo USB:



No intercambie la Fuente de entrada entre USB y CARD READER (lector de tarjetas) mientras se estén leyendo datos. Podría provocar fallos en la carga de datos.

- Pulse ▲▼ para seleccionar una imagen y pulse el botón ▶ para reproducir el archivo.
- Pulse ▲▼ para seleccionar la carpeta, y pulse ► para entrar en la carpeta. Pulse el botón ENTER (intro) para activar y pulse ▲▼ para seleccionar un archivo. Pulse ◀ para volver al Menú File (archivos).
- Al visualizar una imagen, pulse el botón DVD MENU para visualizar el Menú File.

5

▪ EJECUTAR WMA Y AVI

1. Pulse el botón DVD MENU (Menú del DVD) para mostrar el Menú de Archivos.
2. Pulse ▲▼ en el mando a distancia para mover la barra resaltada al archivo que quiere reproducir, y pulse el botón OK (Aceptar) para reproducir el archivo.
3. El reproductor DVD reproducirá todos los archivos WMA y AVI automáticamente en secuencia cuando esté cargado. Puede pausar la presentación de diapositivas pulsando II.
4. Pulse ◀▶ en el mando a distancia para obtener diferentes velocidades de reproducción hacia delante/atrás (x2, x4, x8, x16, x32)
5. Pulse ▶ para saltar a las siguientes pistas o archivos. Pulse ◀ para saltar a las pistas o archivos anteriores.

6

▪ PRESENTACIÓN DE DIAPOSITIVAS

1. Pulse ▲▼ en el mando a distancia para mover la barra de luz al archivo que desee reproducir, y pulse el botón OK.
2. Al visualizar una imagen a pantalla completa, puede aplicar una pausa en la presentación de diapositivas I.
3. Pulse ◀▶ en el mando a distancia para ir a la página anterior o siguiente.

■ **USO DEL ÁLBUM DE MINIATURAS**

1. Pulse el botón  en el mando a distancia para visualizar el álbum de miniaturas.

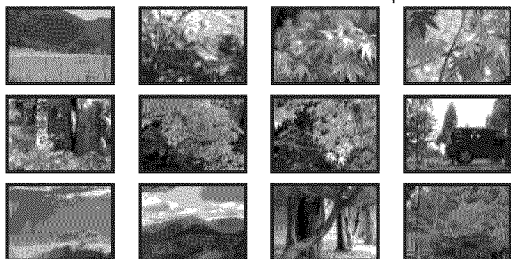

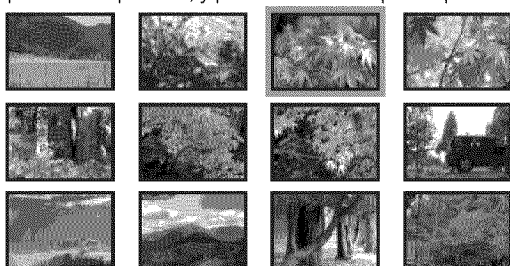

Presentación de Diapositivas ◀Anterior Siguiente▶

2. Pulse  en el mando a distancia para mover la barra de luz a la imagen que desee reproducir, y pulse el botón **OK** para reproducir el archivo.







Presentación de Diapositivas ◀Anterior Siguiente▶

3.
 - Presentación de diapositivas: Pulse  para marcar la **Presentación de Diapositivas** y pulse el botón **OK** para visualizar todas las imágenes registradas en el dispositivo de almacenamiento USB/tarjeta SD.
 - Prev/Next (anterior/siguiente): Pulse  para marcar **Prev/Next** y pulse el botón **OK** para ir a la página anterior o siguiente del álbum de miniaturas.

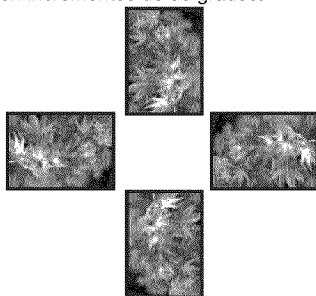
■ **GIRAR IMÁGENES**

1. Pulse  en el mando a distancia para girar la imagen en sentido horario o antihorario en incrementos de 90 grados.



2. Pulse   en el mando a distancia para ir a la página anterior o siguiente.
3. Mientras se muestre una imagen, pulse  en el mando a distancia para invertir la imagen.

 Cuando la unidad esté APAGADA en modo DVD, al Encenderla estará en Video 4. El salvapantallas se activará si está en modo STOP/PAUSE (Detener/Pausa) durante 3 minutos.

Capítulo 3

USO DE LAS CARACTERÍSTICAS

Vista de pantalla panorámica Wide Screen

La función Wide Screen le permite ver 4:3/16:9 imágenes en modo pantalla panorámica, pasando por las siguientes configuraciones de pantalla panorámica. Presione el botón P.SIZE repetidamente para seleccionar el formato de pantalla que desee.

1

NORMAL

Se muestra con relación de aspecto 4:3

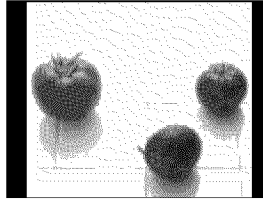

2

FULL

Alarga la imagen vertical y horizontalmente para mantener su tamaño coherente en el centro de la pantalla y alarga los lados

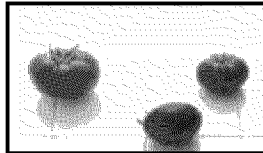

3

WIDE

Alarga la imagen vertical y horizontalmente para llenar la pantalla con la relación de aspecto 1:1,85

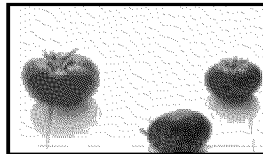

4

ZOOM

Amplíe la imagen horizontal y verticalmente para ocupar toda la pantalla con una relación de aspecto de 1:2:35

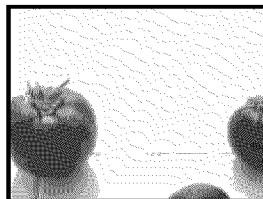

Utilización de la Guía de Programas

La propiedad de Guía de Programas le ofrece en la pantalla toda clase de información, como el título del programa, duración del mismo, tiempo restante, información de su clasificación, subtítulos, disponibilidad, etc.

- 1 Con el televisor LCD conectado a una fuente de programación de televisión, pulse el botón INPUT en el control remoto y utilizar los botones ▲ ▼ para seleccionar TV y pulse el botón OK

- 2 Pulse el botón GUIDE del mando a distancia; aparecerá en pantalla la Guía de Programas:

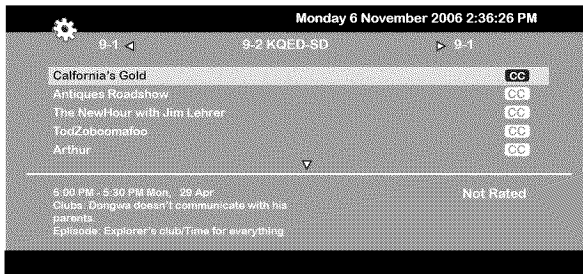

- 3 Pulse el botón ◀▶ para seleccionar el canal.

- 4 Pulse el botón ▲ ▼ para seleccionar el programa de una lista; la Guía de Programas proporciona una descripción sobre el programa que se emite en cada canal. Las cadenas de televisión ofrecen la información del Programa en la guía. Puede en algunas ocasiones incluir solamente el número de canal, sin el título del programa o la descripción del mismo.

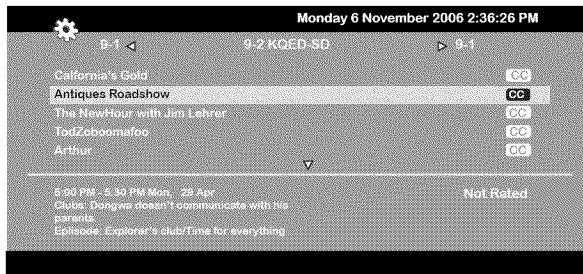

- 5 Vuelva a pulsar el botón GUIDE del mando a distancia para salir de la Guía de Programas

Operación del Menú

1 Presione  para encender su TV de LCD.

2 Presione el botón MENU del control remoto, el menú de pantalla aparecerá. Use los botones ◀▶ para seleccionar la opción deseada en el menú principal.

MENÚ DE VIDEO:

Le permite hacer ajustes a su configuración de pantalla.

- Si la fuente de la señal es TV/VIDEO/SVIDEO/YPbPr/HDMI , el MENÚ de VIDEO aparece como:
- Si la fuente de la señal es VGA, el MENÚ de VIDEO aparece como:

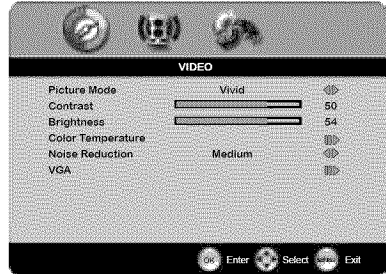
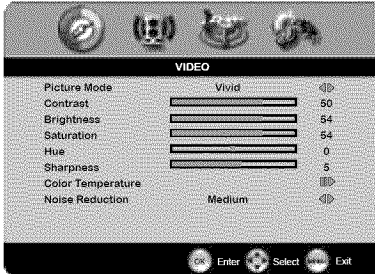

MENÚ DE AUDIO:

Le permite ajustar las opciones y efectos de audio.

- Si la fuente de la señal es VIDEO/SVIDEO/YPbPr/HDMI/VGA, el MENÚ de AUDIO aparece como:
- Si la fuente de la señal es TV, el MENÚ de AUDIO aparece como:

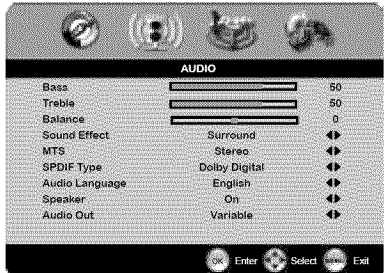
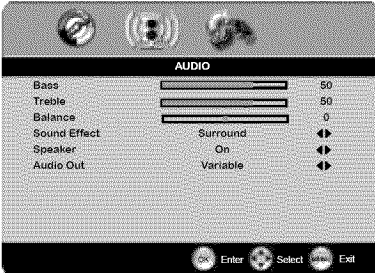

MENÚ TV:

Le permite editar y poner nombre a los canales.

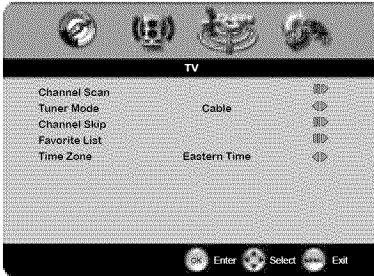

MENÚ SETUP o DE CONFIGURACIÓN:

Le permite configurar una serie de características: Idioma, Subtitulado, reset, Control Parental, time Setup.

• Si la fuente de la señal es TV/VIDEO/S-VIDEO/YPbPr, el MENÚ SETUP aparece como:

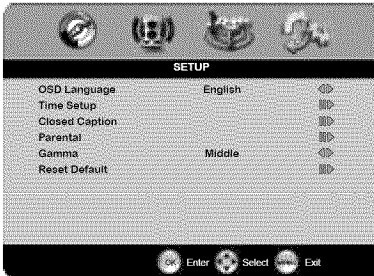

• Si la fuente de la señal es HDMI/VGA, el MENÚ SETUP aparece como:

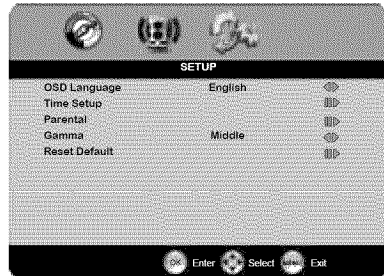

3 Use los botones ▲▼ para resaltar la opción del submenú, y presione el botón OK estando en modo de ajuste, y use los botones ◀▶ para cambiar el valor de la característica.

4 Presione el botón EXIT para salir del menú.

Personalizando las configuraciones de VIDEO

- 1 Presione  para encender su TV de LCD.
- 2 Presione el botón MENU del control remoto para mostrar el menú principal, y use los botones ◀▶ para seleccionar VIDEO.
- 3 Use los botones ▲▼ para resaltar una opción de VIDEO individual, use los botones ◀▶ para cambiar la configuración, y presione MENU para salir del menú.

• Si la fuente de la señal es TV/VIDEO/S-VIDEO/Ypbpr/HDMI, el MENÚ SETUP aparece como:

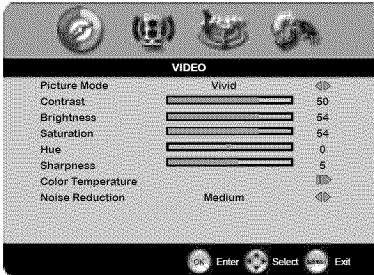

• Si la fuente de la señal es VGA, el MENÚ SETUP aparece como:

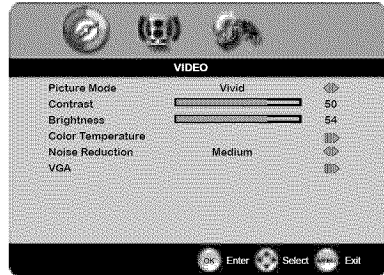

- 4 El menú de VIDEO incluye las siguientes opciones:

Picture Mode	Muestra los distintos tipos de imagen: Vivid/Hi-Bright/Cinema/Sport/User
Contrast	Controla la diferencia entre las regiones más brillantes y más opacas de la imagen.
Brightness	Controla el brillo general de la imagen.
Saturation	Controla la intensidad de color.
Hue	Controla la diferencia entre las gamas de verde y rojo de la imagen.
Sharpness	Aumente esta característica para ver bordes marcados en la imagen, disminuya para ver bordes suaves.

Color temperature

Ajusta los componentes de color independientemente para lograr un efecto cálido o frío: Cool(Frío)/Natural/Warm (Cálido) /User (Usuario).

- Warm (Cálido): Aumenta el tono rojo
- Natural : Aumenta el tono natural
- Cool (Frío) :Aumenta el tono azul
- User (Usuario) :Permite al usuario ajustar los niveles de los componentes de color rojo, verde y azul independientemente.

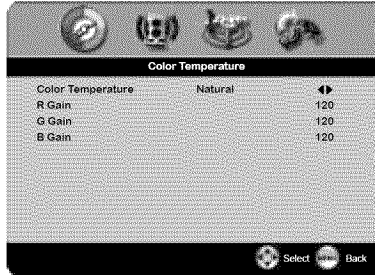

Noise Reduction

Seleccione para reducir el nivel de ruido del equipo conectado: Off (Apagado)/Low (Bajo)/Strong (Alto) /Médium (Medio).

VGA

Presione el botón OK para acceder a la configuración VGA:

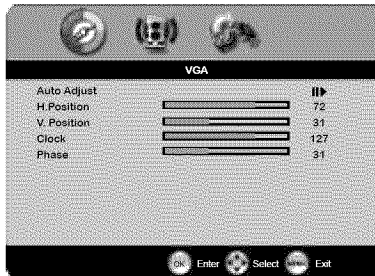

- **Auto Ajustar** Presione el botón OK para ajustar automáticamente las opciones de pantalla y optimizar el rendimiento basado en el modo VGA.
- **H. Position** Ajusta la posición de la imagen a la izquierda y derecha de la ventana.
- **V. Position** Ajusta la posición de la imagen arriba y debajo en la ventana
- **Clock** Controla el ancho de la imagen basado en el modo VGA
- **Phase** Controla la fase de señal, que puede mejorar la claridad de enfoque y estabilidad de imagen basado en el modo VGA.

Personalizando las Configuraciones de AUDIO

- 1 Presione **⏻** para encender su TV de LCD.
- 2 Presione el botón MENU para mostrar el menú principal y use los botones **◀▶** para seleccionar el **AUDIO**.
- 3 Use los botones **▲▼** para resaltar una opción individual del AUDIO, use los botones **◀▶** para cambiar la configuración, y presione MENU para salir del menú

• Si la fuente de la señal es VIDEO/SVIDEO/YPbPr/HDMI/VGA, el MENU de AUDIO aparece como:

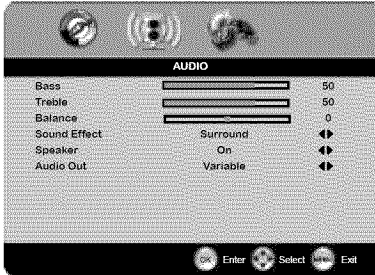

• Si la fuente de la señal es TV, el MENU de AUDIO aparece como:

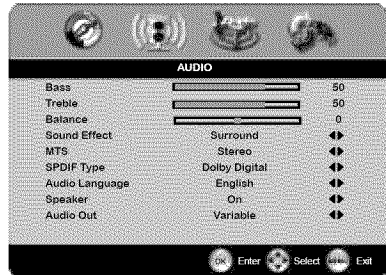

- 4 El menú de AUDIO incluye las siguientes opciones:

Bass	Controla la intensidad relativa de sonidos en tonos bajos
Treble	Controla la intensidad relativa de sonidos en tonos agudos
Balance	Ajusta el volumen relativo de los altavoces en un sistema múltiple de altavoces
Sound Effect	Permite seleccionar una técnica de complemento de audio entre las siguientes opciones:: Surround/Live/Dance/Techno/Classic/Soft/Rock/POP/ Off
MTS	Le permite escuchar sonido estéreo de alta fidelidad mientras ve TV <ul style="list-style-type: none"> • Stereo: Usa pistas de audio separadas para los altavoces izquierdo y derecho, si están disponibles. • SAP: Puede disfrutar un segundo programa de audio en los altavoces, mientras ve una escena del programa original. • Mono: Permite salida en modalidad mono (útil cuando el estéreo es ruidoso o inconsistente).

SPDIF Type	Permite seleccionar el formato de audio digital: PCM/OFF (Apagado)/Dolby Digital. <ul style="list-style-type: none">▪ PCM: El sistema externo de audio está conectado a la salida de AUDIO (L/R) de su TV de LCD.▪ Dolby Digital: El sistema externo de audio está conectado a la salida digital de AUDIO(ÓPTICA o COAXIAL) de su TV de LCD.▪ OFF: Seleccione OFF para apagar el sistema externo de audio.
Audio Language	Permite seleccionar el idioma del audio: Inglés/Español/Francés.
Speaker	Altavoz: permite activar o desactivar los altavoces de la TV.
Audio Out	Esta opción podrá configurarse sólo cuando la opción de Altavoz APAGADA (Off). <ul style="list-style-type: none">▪ Variable: La salida de audio de su sistema de audio externo puede controlarse con el control remoto de su televisor.▪ Fixed: La salida de audio de su sistema de audio externo puede controlarse con el control remoto de su sistema de audio externo.

Personalizando las Configuraciones de TV

- 1 Presione  para encender su TV de LCD.
- 2 Presione el botón MENU del control remoto para mostrar el menú principal, y use los botones ◀▶ para seleccionar TV.
- 3 Use los botones ▲▼ para resaltar una opción de TV individual, use los botones ◀▶ para cambiar la configuración y presione MENU para salir del menú.

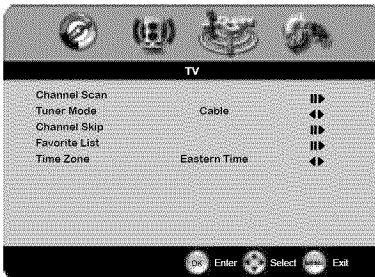

- 4 El menú TV incluye las siguientes opciones:

Channel Scan Presione el botón OK, la búsqueda de canales crea automáticamente una lista de los canales que el TV puede captar.

Tuner Mode Permite seleccionar entre fuentes de señal de cable CATV y antena:

- AIR (AIRE)
Elija esta configuración si está recibiendo los canales de TV con una antena (por aire)
- Cable
Elija esta configuración si está recibiendo los canales de TV por medio de CATV (TV por cable)

Channel Skip Permite aumentar/quitar canales de la lista de canales.
1 Presione el botón OK para mostrar el menú Channel Skip (Saltar canales):

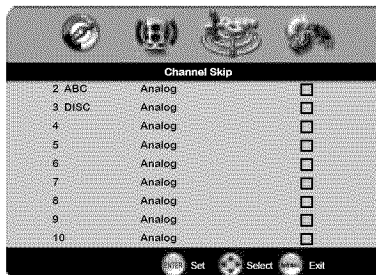

-
- ② Presione el botón ▼ para seleccionar el canal deseado, y presione repetidamente el botón OK para seleccionar show (☐) (mostrar) o hide(☒) (**esconder**)
-

Favorite List

- ① Seleccione Favorite List (Lista de Favoritos) de la opción TV y presione el botón OK . Aparece el menú de la lista de favoritos (Favorite List):
 - ② Oprima los botones ▲▼ para marcar el canal y luego oprima OK para agregar el canal actual a la lista de canales favoritos.
-

Time Zone

Permite la selección de sistemas de TV regionales de los EE.UU.: Eastern Time (Hora del Este)/ Indiana/Central time (Hora Central/ Indiana)/Mountain Time (Hora de Montaña)/ Arizona/Pacific Time (Hora del Pacífico)/Alaska/ Hawaii

Personalizando las Configuraciones SETUP

- 1** Presione  para encender su TV de LCD.
- 2** Presione el botón MENU del control remoto para mostrar el menú principal, y use los botones ◀▶ para seleccionar el **SETUP**.
- 3** Use los botones ▲▼ para resaltar una opción individual de configuración SETUP, use los botones ◀▶ para cambiar la configuración, y presione MENU para salir del menú.
 - Si la fuente de la señal es TV, el MENÚ SETUP aparece como:
 - Si la fuente de la señal es VGA, el MENÚ SETUP aparece como:

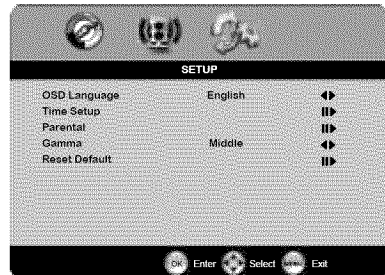
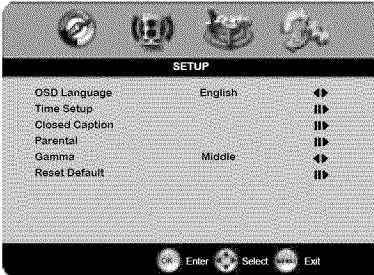

- 4** El MENÚ SETUP incluye las siguientes opciones:

OSD Language Seleccione para mostrar todos los menús de pantalla en el idioma de su elección: Inglés/Francés/Español

Time Setup Permite establecer la hora actual.

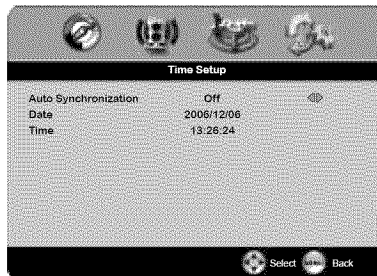

- ON :Seleccione para mostrar automáticamente la hora actual del sistema si está conectada la antena de TV.
- OFF :Seleccione para ajustar la hora actual manualmente.

- 1** Presione los botones ▲▼ para configurar la fecha o la hora.
- 2** Presione los botones ◀▶ para desplazarse por cada configuración y use las teclas del 0 al 9 para configurar la hora actual.

Closed Caption

Permite seleccionar modos de subtítulado análogos o digitales. Presione el botón OK. Aparece la lista de subtítulados:

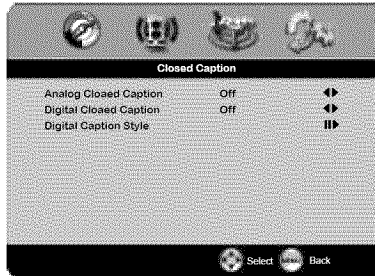

1 Analog Closed Caption (Subtitulado análogo):

Presione los botones ◀▶ para seleccionar las opciones básicas de subtítulado: Off/CC1/CC2/CC3/CC4/T1/T2/T3/T4

- CC1 /CC2 /CC3 /CC4:

Muestra una versión impresa de los diálogos y efectos de sonido del programa que esta viendo.

- T1 /T2 :

Muestra la información presentada por el canal usando media pantalla o pantalla completa.

- T3 /T4 :

Servicio de datos adicionales. Por ejemplo: Nombre de cadena de televisión, nombre del programa, duración del programa, etc.

2 Digital Closed Caption (Subtitulado Digital):

Presione los botones ◀▶ para seleccionar las opciones de subtítulado digital: Service1/Service2/Service3/Service4/Service5/Service6/OFF (Servicio1/Servicio2/Servicio3/Servicio4/Servicio5/Servicio6/APAGADO)

Nota: Esta configuración se aplicará a todos los canales DTV

3 Caption Style (Estilo de subtítulado):

Pulse el botón OK (Aceptar) para entrar en el menú de Estilo de Subtítulos Digitales, y pulse los botones ◀▶ para seleccionar Custom (Personalizar) para personalizar las configuraciones o As Broad Caster (Como el Emisor) para la opción de subtítulos digitales:



Parental

El Control Parental se puede configurar para que su TV bloquee canales, fuentes de video y para cambiar claves.

- 1 Use el botón ▼ para seleccionar **Parental**, y presione OK para mostrar el menú de control parental
- 2 Para usar la función **Program Block** (bloqueo de programa), deberá ingresar una clave de 4 dígitos. La clave de fábrica es 0000.
- 3 Aparece la lista de Control Parental:

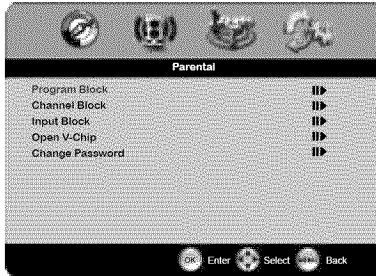

- **Program Block (Bloqueo de Programa)**
Permite configurar las opciones de bloqueo por clasificación de TV y MPAA (véase "Usando la Configuración de Bloqueo de Programa").

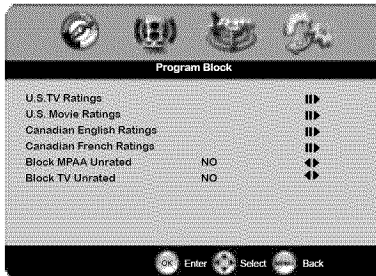

- **Channel Block (Bloqueo de Canal):** Permite bloquear canales digitales.
 - 1 Presionar los botones ▲▼ para seleccionar el canal.
 - 2 Presione OK repetidamente para seleccionar BLOCK o UNBLOCK

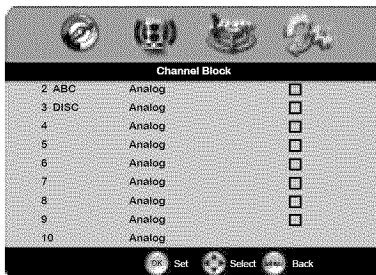

▪ **Input Block (Bloqueo de Entrada):**

Seleccione para bloquear fuente de entrada de señal.

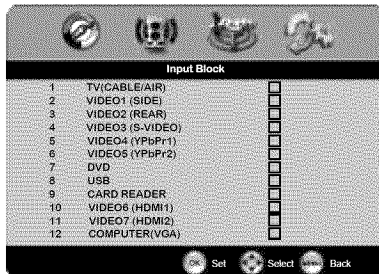

- ❶ Presione los botones ▲ ▼ para seleccionar la fuente de entrada.
- ❷ Presione OK varias veces, seleccione BLOCK (Bloquear) UNBLOCK (Desbloquear).

▪ **Open V-Chip** decide el bloqueo de canales en función de ciertas calificaciones recibidas. (Esta función sólo está disponible en U.S.A. y en lugares en los que esté disponible en servicio Open V-Chip)

- ❶ Pulse le botón OK para ver las opciones de Open V-Chip.



- ❷ Pulse los botones ▲ ▼ para seleccionar el sistema de calificación, y pulse después OK.
- ❸ Pulse el botón OK varias veces para seleccionar la opción BLOQUEAR o DESBLOQUEAR.
La función Open V-Chip puede recibirse automáticamente mientras se visualizan canales DTV. Puede que la recepción tarde algunos segundos. El nombre de la calificación (por ejemplo: nivel de humor, nivel de inteligencia, etc.) y el nivel de calificación (por ejemplo: DH, MH, H, etc) podrían diferir en función de la información enviada por la emisora.

▪ **Change Password** seleccione esta opción para cambiar su contraseña

Gamma Permite ajustar la corrección gamma de la imagen, que hace ajustes sutiles tanto al brillo como a los índices de rojo/verde/azul: Brillante/ Medio/Oscuridad

Reset Default Presione **OK** para volver a la configuración de fábrica.

El menú **Parental block** (de bloqueo parental) incluye las siguientes opciones:

U.S. TV Ratings	Seleccione para activar la clasificación de los programas de TV.
U.S. Movie Ratings	Seleccione para activar la clasificación MPAA de los programas.
Canadian English Ratings	Seleccione para activar la clasificación de los programas de Canadá.
Canadian French Ratings	Seleccione para activar la clasificación francocanadiense de los programas en Canadá.
Block MPAA Unrated	<ul style="list-style-type: none"> ▪ YES (Sí): Bloquea todas las películas transmitidas sin clasificación MPAA. ▪ NO: Permite todas las películas transmitidas sin clasificación MPAA.
Block TV Unrated	<ul style="list-style-type: none"> ▪ YES (Sí): Bloquea todas las películas transmitidas sin clasificación de TV. ▪ NO: Permite todas las películas transmitidas sin clasificación de TV.

Clasificación de TV en los Estados Unidos

El sistema de clasificación de TV en los Estados Unidos tiene dos métodos: Clasificación por Contenido y clasificación por edad. La clasificación de TV de los Estados Unidos incluye las siguientes opciones:

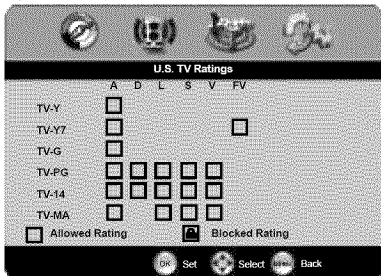

POR EDAD

CLASIF.	DESCRIPCIÓN
TV-Y	Todos los niños
TV-Y7	Dirigido a niños de 7 años y mayores
TV-G	Público en General
TV-PG	Se sugiere control parental
TV-14	Será advertencia para los padres
TV-MA	Sólo para público adulto

POR CONTENIDO

CLASIF.	DESCRIPCION
FV	Fantasia y Violencia
D	Diálogos sugestivos
L	Lenguaje soez
S	Situaciones sexuales
V	Violencia
ALL	Todos los contenidos están bloqueados

		POR CONTENIDO				
		FV	D	L	S	V
POR EDAD	TV-Y					
	TV-Y7	✓				
	TV-G					
	TV-PG		✓	✓	✓	✓
	TV-14		✓	✓	✓	✓
	TV-MA			✓	✓	✓

✓ : Para bloquear contenidos por contenido y por edad.

Use los botones ◀▶▲▼ para seleccionar la clasificación y presione el botón OK varias veces para BLOCK o UNBLOCK (Bloquear o desbloquear).

Clasificación en Canadá (Inglés)

Las clasificaciones en Canadá de habla inglesa incluyen las siguientes opciones:

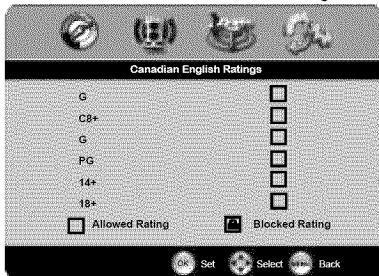

CLASIF.	DESCRIPCION
G	Todos los niños.
C8+	Niños de 8 años y mayores.
G	Programación General.
PG	Guía Parental.
14+	Público de 14 y mayores.
18+	Programación para adultos.

Use los botones ◀▶▲▼ para seleccionar la clasificación deseada y presione OK varias veces para seleccionar BLOCK o UNBLOCK (Bloquear o Desbloquear).

Clasificación Franco-Canadiense

La clasificación Franco-Canadiense incluye las siguientes opciones:

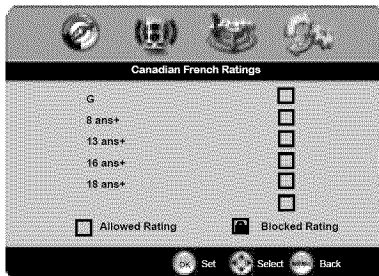

CLASIF.	DESCRIPCION
G	Programación General
8 ans+	No recomendado para menores de 8.
13 ans+	No recomendado para menores de 13.
16 ans+	No recomendado para menores de 16.
18 ans+	Programación sólo para adultos.

Use los botones ◀▶▲▼ para seleccionar la clasificación que desee y presione OK repetidas veces para seleccionar BLOCK o UNBLOCK (Bloquear o Desbloquear).

Clasificación de Películas en los Estados Unidos

La clasificación de Películas en los Estados Unidos se usa para películas originales clasificadas por la Motion Picture Association of America (MPAA) (Asociación Estadounidense de Cinematografía) transmitidas en TV por cable y no editadas para televisión.

La clasificación de películas en los Estados Unidos incluye las siguientes opciones:

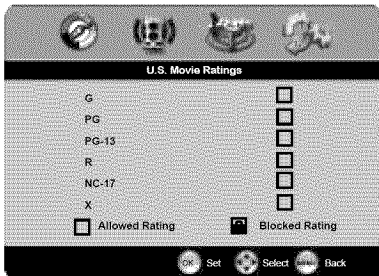

CLASIF.	DESCRIPCIÓN
G	Público en General. Película apropiada para todas las edades.
PG	Se sugiere guía parental. Podría contener material no apropiado para público menor.
PG-13	Contenido podría no ser apropiado para público menor de 13 años.
R	Restringida. Contenido adulto, No se admiten menores de 17 sin uno de los padres.
NC-17	No se permiten menores de 17.
X	No se permiten menores de 17.

Use los botones ◀▶▲▼ para seleccionar la clasificación que desee y presione el botón OK varias veces para seleccionar BLOCK o UNBLOCK . (Bloquear o Desbloquear).

LOCALIZACIÓN DE AVERÍAS



Antes de consultar personal de servicio, compruebe la lista siguiente para una causa posible del apuro y para saber si hay una solución posible.

La TV no enciende

- ❶ Cerciórese de que el cable eléctrico esté enchufado, después presione el botón de  en el control remoto
- ❷ Las baterías en el control remoto pueden ser agotados
- ❸ Substituya las baterías

Sin imagen, sin sonido

- ❶ Cheque el cable de interfaz entre la TV y la televisión por la antena/cable.
- ❷ Presione el botón de  en el control remoto.
- ❸ Presione el botón de **INPUT** en el control remoto, entonces presiona el botón del <> para seleccionar las fuentes video conectadas.

Imagen pobre, sonido OK

- ❶ Cheque el cable de interfaz entre la TV y la televisión por la antena/cable.
- ❷ Intente otro canal, la estación puede tener dificultades de difusión.
- ❸ Ajuste las opciones del brillo/contraste en el menú de **AJUSTAR VÍDEO**.

Imagen OK, sonido pobre

- ❶ Sonido puede ser silenciado. Presione el botón **MUTE** en el control remoto
- ❷ Presione el botón **TV** en el control remoto, entonces presiona el botón **VOL+** para aumentar el volumen.

Ruido de audio

- ❶ Mueva cualquier equipo que interfiere lejos de la TV

ESPECIFICACIONES

MODELO		MLTD2622
Panel LCD	Tamaño del panel	26" TFT LCD (medido en diagonal)
	Brillo	500 cd/m ²
	Relación de Contraste	800:1
Resolución Máxima		1366x768
Conector entrada	VIDEO/AUDIO(L/R)	2
	S-VIDEO/AUDIO(L/R)	1
	YPbPr/AUDIO(L/R)	2
	VGA/AUDIO(L/R)	1
	HDMI/AUDIO(L/R)	2
	SORTIE AUDIO (L/R)	1
	OPTIQUE/COAXIAL	1
	AUDÍFONO	1
Construido en DVD		1
Conector USB		1
SD/MMC Card Reader		1
FUENTE DE ENERGÍA		AC100~240V, 50/60HZ, 2.2A
CONSUMO DE ENERGÍA		150 W, espera < 1 W
Dimensiones		26.7 w x 22.0 h x 7.9 d pulgadas
PESO		27.3 lbs

MODO VISUALIZACIÓN

En la fabricación, se ha optimizado la resolución de pantalla para los modos de visualización listados a continuación.

Si la señal del sistema es igual al modo de señal estándar, la pantalla se ajusta automáticamente. Si la señal del sistema no iguala el modo de señal estándar, ajuste la resolución de pantalla consultando con el manual de usuario de la tarjeta de video, de otra manera puede que no haya video.

Señal de Video: (Estándar VGA)

Resolución (Punto X Línea)	FrecuenciaVertical (Hz)	FrecuenciaHorizontal (kHz)
640 x 350	85	37.9
640 x 400	85	37.9
720 x 400	85	37.9
640 x 480	60	31.5
	72	37.9
	75	37.5
	85	43.3
800 x 600	56	35.1
	60	37.9
	72	48.1
	75	46.9
	85	53.7
1024 x 768	60	48.4
	70	56.5
	75	60.0
1152 x 864	75	67.5
1280 x 960	60	60.0
1280 x 1024	60	64.0
1366 x 768	60	47.7

CUIDADO Y MANTENIMIENTO

Para prevenir cualquier peligro de fuego o descargas, desconecte su unidad de la fuente de alimentación CA mientras la esté limpiando. El acabado de la unidad puede limpiarse con un paño y requiere los mismos cuidados que otros muebles. Tenga cuidado al limpiar y pasar un paño por las piezas de plástico. Puede usarse un jabón suave y un paño húmedo.

PARA ASISTENCIA ADICIONAL SOBRE LA CONFIGURACIÓN O EL FUNCIONAMIENTO, INGRESE EN WWW.MEMOREXELECTRONICS.COM O COMUNÍQUESE CON ATENCIÓN AL CLIENTE:

Si llama desde EE.UU. marque 1-888-636-5238.

Si llama desde México marque 001-866-580-9454.

POR FAVOR, GUARDE TODO EL MATERIAL DE EMBALAJE DURANTE AL MENOS 90 DÍAS POR SI NECESITASE DEVOLVER ESTE PRODUCTO A SU LUGAR DE COMPRA O A IMATION ELECTRONIC PRODUCTS.

PARA OBTENER PIEZA(S) SUSTITUIBLE(S) POR EL USUARIO, CONSULTE EL(LOS) NÚMERO(S) DE PIEZA EN LA PÁGINA 6 Y LUEGO PÓNGASE EN CONTACTO CON FOX INTERNATIONAL EN EL 1-800-321-6993.

www.memorexelectronics.com

Printed in China

Distributed by Imation Enterprises Corp. Weston, Florida

Memorex, the Memorex logo, and "Is it live or is it Memorex?"
are trademarks of the affiliates of Memorex Products, Inc.

Hecho en China.

Distribuido por Imation Enterprises Corp. Weston, Florida

Memorex, el logotipo de Memorex y la frase "Is it live or is it Memorex?"
son marcas registradas de las empresas afiliadas a Memorex Products, Inc.

002-L00-BT261MEMO-AH