

IMPORTANT MANUAL

Do Not Throw Away

SEARS

**Operator's
Manual**

MODEL NO.
358.798260-32cc

**CUSTOMER
ASSISTANCE**

1-800-235-5878

▲ DANGER:

*Read the Operator's Manual
and Follow All Warnings
and Safety Instructions.
Failure To Do So Can Result
in Serious Injury.*

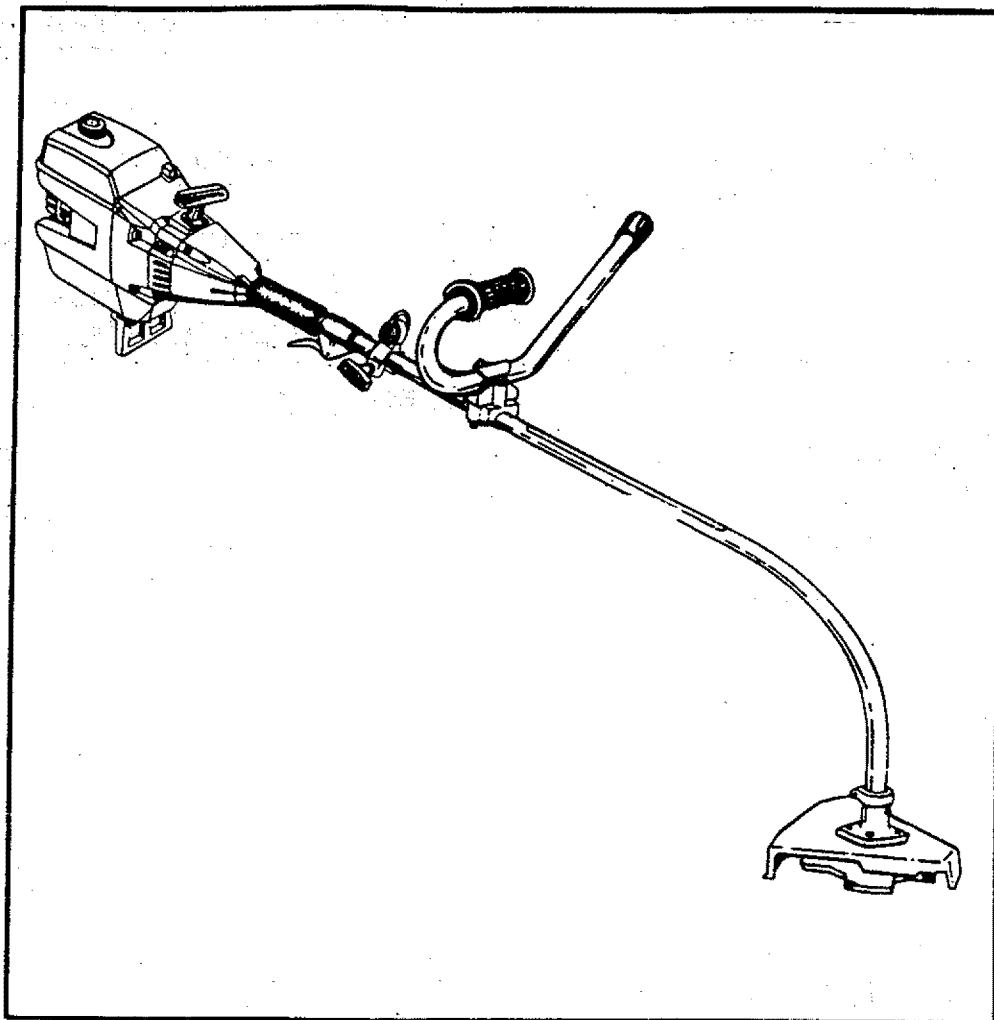

Always Wear Eye Protection

SEARS / CRAFTSMAN®

32cc GAS BRUSHWACKER™

2 Cycle Engine

Fuel Mix 40:1

• Assembly

• Maintenance

• Operation

• Repair Parts

Sears, Roebuck and Co., Hoffman Estates, IL 60179 U.S.A.

ONE YEAR LIMITED WARRANTY ON CRAFTSMAN GAS-POWERED BRUSHWACKER® BLADED TRIMMER

For one year from the date of purchase, when this Craftsman Gas-Powered Brushwacker is maintained, lubricated, and tuned up according to the operating and maintenance instructions in the operator's manual, Sears will repair, free of charge, any defect in materials or workmanship.

This warranty excludes the blade, nylon line, spark plug, and air filter, which are expendable parts and become worn during normal use.

If this Brushwacker is used for commercial purposes, this warranty applies for only 90 days from the date of purchase. If this Brushwacker is used for rental purposes, this warranty applies for only 30 days from date of purchase. This warranty applies only while this product is in use in the United States.

WARRANTY SERVICE IS AVAILABLE BY RETURNING THE BRUSHWACKER TO THE NEAREST SEARS SERVICE CENTER IN THE UNITED STATES.

This warranty gives you specific legal rights, and you may also have other rights which vary from state to state.

SEARS, ROEBUCK AND CO. DEPT. 817WA HOFFMAN ESTATES, IL 60179

TABLE OF CONTENTS

WARNINGS AND SAFETY INSTRUCTIONS.....	3	USING YOUR TOOL AS A LINE TRIMMER.....	16
KNOW YOUR TOOL	5	ACCESSORIES	20
ASSEMBLY	6	CUSTOMER RESPONSIBILITIES	21
FUELING YOUR ENGINE	11	REPAIR PARTS LIST	28
STARTING YOUR ENGINE	12	INDEX	31
USING YOUR TOOL AS A BRUSHCUTTER	14		

SPECIFICATIONS

ENGINE TYPE:	2-Cycle, Air-Cooled
DISPLACEMENT:	32cc
ENGINE RPM:	Operating — 7500 Idle — 2800 - 3200
IGNITION:	Solid State
IGNITION TIMING:	Spark Advance — Non-adjustable
CARBURETOR:	Diaphragm All Positions with adjustable fuel mixture jets
ENGINE "OFF":	Push Button
STARTER:	Auto Rewind
MUFFLER:	Temperature Limiting (not spark arresting: see Notice, p.6)
CLUTCH:	Centrifugal
FUEL TANK:	17 fl. oz.
SHAFT LENGTH:	51"
SPARK PLUG:	71-85854 (CJ-14)
SPARK PLUG GAP:	.025"
MODULE AIR GAP:	.010"/.014"
LUBRICATION:	Gasoline/Oil Mixture - 40:1
CUTTING LINE:	.080" Diameter Sears Laser Line®
BLADE	4 point 8" Weed Blade

NOTE: LASER LINE® IS A REGISTERED TRADEMARK OF WHITE CONSOLIDATED INDUSTRIES, INC.

MANUFACTURED UNDER ONE OR MORE OF THE FOLLOWING U.S. PATENTS:
4,035,912; 4,052,789; 4,112,663; 4,161,820; 4,167,612; 4, 183,138; 4,189,833; 4,211,004;
4,286,976; 4,362,074; 4,461,963; 4,798,185; 4,823,466; 4,841,928; 4,940,028; 5,020,223; &
D324,061. OTHER U.S. AND FOREIGN PATENTS PENDING.

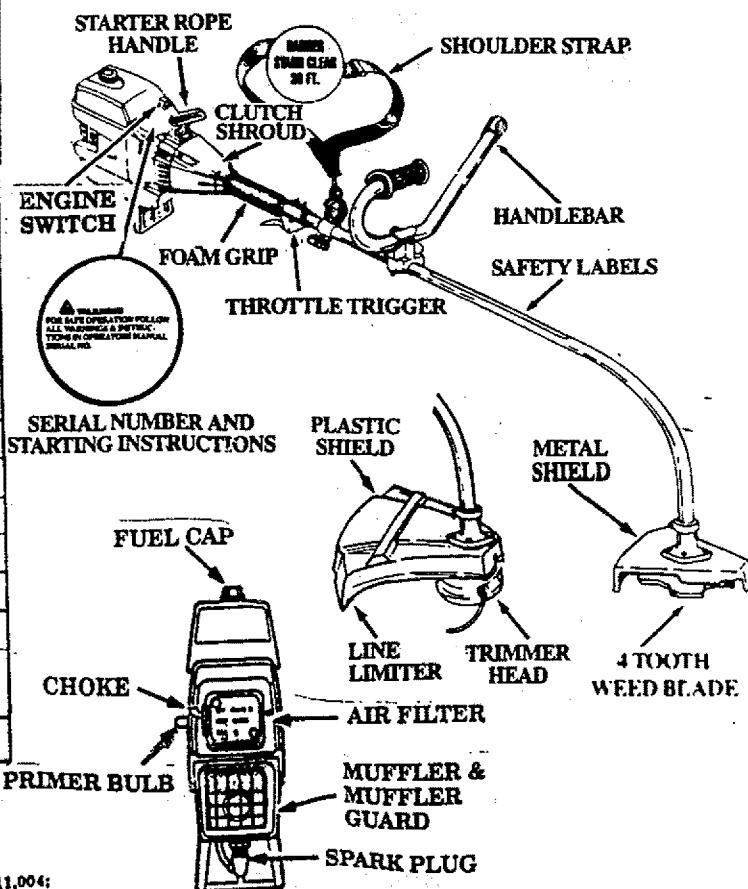

▲ WARNINGS AND SAFETY INSTRUCTIONS

(See Additional Safety Instructions throughout this Manual)

▲ DANGER – THIS POWER TOOL CAN BE DANGEROUS! This unit can cause serious injury including amputation or blindness to the operator and others. The warnings and safety instructions in this manual must be followed to provide reasonable safety and efficiency in using the unit. The operator is responsible for following the warnings and instructions in this manual and on the unit. Read the entire Operator's Manual before assembling and using the unit! Restrict the use of this unit to persons who read, understand, and follow the warnings and instructions in this manual and on the unit.

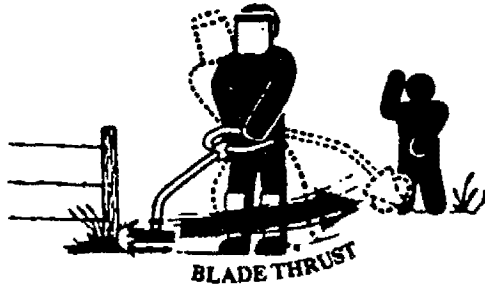

▲ DANGER

BLADE CAN THRUST VIOLENTLY AWAY FROM MATERIAL IT DOES NOT CUT.

- BLADE THRUST CAN CAUSE AMPUTATION OF ARMS OR LEGS.
- KEEP PEOPLE AND ANIMALS 30 FEET (10 METERS) AWAY.

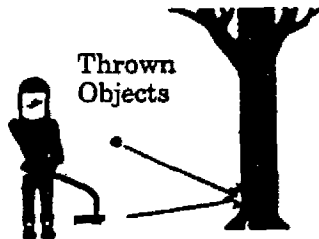
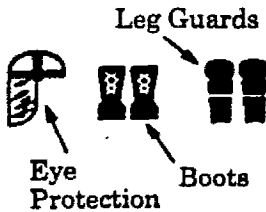

▲ WARNING

TRIMMER LINE CAN THROW OBJECTS VIOLENTLY.

- YOU CAN BE BLINDED OR INJURED.
- WEAR EYE AND LEG PROTECTION.

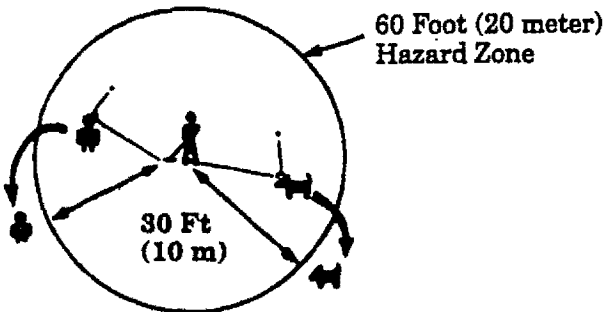

▲ WARNING

HAZARD ZONE FOR THROWN OBJECTS.

- BLADE/TRIMMER LINE CAN THROW OBJECTS VIOLENTLY.
- OTHERS CAN BE BLINDED OR INJURED.
- KEEP PEOPLE AND ANIMALS 30 FEET (10 METERS) AWAY.

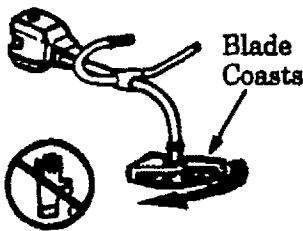

▲ WARNING

BLADE COASTS AFTER THE THROTTLE IS RELEASED.

- THE BLADE CAN SERIOUSLY CUT YOU OR OTHERS.
- STOP THE BLADE WITH CUT MATERIAL.



▲ WARNING

READ OPERATOR'S MANUAL.

- FOLLOW ALL WARNINGS AND INSTRUCTIONS.
- FAILURE TO DO SO CAN RESULT IN SERIOUS INJURY.

WARNINGS AND SAFETY INSTRUCTIONS....(Continued)

▲ OPERATOR SAFETY

- Always wear safety eye protection.
- Always wear heavy, long pants, long sleeves, boots, and gloves. Wearing safety leg guards is recommended. Do not go barefoot or wear sandals, jewelry, short pants, short sleeves, loose clothing, or clothing with loosely hanging ties, straps, tassels, etc.; they can be caught in moving parts. Being fully covered will help protect you from pieces of toxic plants such as poison ivy thrown by blade or trimmer head which could be more of a hazard than touching the plant itself.
- Secure hair so it is above shoulder length.
- Do not operate unit when you are tired, ill, or under the influence of alcohol, drugs, or medication.
- Wear hearing protection if you use the unit for more than 1-1/2 hours per day.
- Never start or run the engine inside a closed room or building. Breathing exhaust fumes can kill.
- Keep handles free of oil and fuel.
- Always use the handlebar and a properly adjusted shoulder strap with a blade. See "Assembly."

▲ UNIT/MAINTENANCE SAFETY

- Look for and replace damaged or loose parts before each use. Look for and repair fuel leaks before use. Keep the unit in good working condition.
- Throw away blades that are bent, warped, cracked, broken, or damaged in any other way. Replace trimmer head parts that are cracked, chipped, broken, or damaged in any other way before using the unit.
- Maintain the unit according to recommended procedures. Keep the blade sharp. Keep the cutting line at the proper length.
- Use only .080" diameter SEARS Laser Line®. Never use wire, rope, string, etc.
- Install the required shield properly before using the unit. Use the metal shield for all weed blade use. Use the plastic shield for all line trimmer use.
- Use only specified blade or trimmer head; make sure it is properly installed and securely fastened.
- Never start engine with clutch shroud removed. The clutch can fly off and cause serious injury.
- Be sure blade or trimmer head stops turning when engine idles.
- Disconnect the spark plug before performing maintenance (except carburetor adjustments).
- Make carburetor adjustments with the lower end supported to prevent the blade or trimmer line from contacting any object. Hold the unit by hand; do not use the shoulder strap for support.
- Keep others away when making carburetor adjustments.
- Use only genuine SEARS accessories as recommended for this unit.

- Have all maintenance and service not explained in this manual performed by an Authorized Service Dealer.

▲ FUEL SAFETY

- Mix and pour fuel outdoors.
- Keep away from sparks or flames.
- Use a container approved for fuel.
- Do not smoke or allow smoking near fuel or the unit or while using the unit.
- Wipe up all fuel spills before starting engine.
- Move at least 10 feet (3 meters) away from fueling site before starting engine.
- Stop engine and allow unit to cool before removing fuel cap.
- Empty the fuel tank before storing the unit. Use up fuel left in the carburetor by starting the engine and letting it run until it stops.
- Store unit and fuel in an area where fuel vapors cannot reach sparks or open flames from water heaters, electric motors or switches, furnaces, etc.

▲ CUTTING SAFETY

- Inspect the area to be cut before each use. Remove objects (rocks, broken glass, nails, wire, string, etc.) which can be thrown or become entangled in the blade or trimmer head.
- Keep others including children, animals, bystanders, and helpers outside the 60 foot (20 meter) Hazard Zone. Stop the engine immediately if you are approached.
- Always keep engine on the right-hand side of your body.
- Hold the unit firmly with both hands.
- Keep firm footing and balance. Do not over-reach.
- Keep blade or trimmer head below waist level.
- Do not raise the engine above your waist.
- Keep all parts of your body away from blade, trimmer head, and muffler when engine is running.
- Cut from your right to your left.
- Use only for jobs explained in this manual.

▲ TRANSPORTING AND STORAGE

- Stop the unit before carrying.
- Keep the muffler away from your body.
- Allow engine to cool and secure unit before storing or transporting it in a vehicle.
- Empty the fuel tank before storing or transporting the unit. Use up fuel left in the carburetor by starting the engine and letting it run until it stops.
- Store unit and fuel in an area where fuel vapors cannot reach sparks or open flames from water heaters, electric motors or switches, furnaces, etc.
- Store unit so the blade or line limiter cannot accidentally cause injury. The unit can be hung by the bracket below engine or by tube.
- Store the unit out of reach of children.

If situations occur which are not covered in this manual, use care and good judgment.

*If you need assistance, contact your Authorized Service Dealer or the
CUSTOMER ASSISTANCE HOTLINE, 1-800-235-5878.*

SAFETY NOTICE

Exposure to vibrations through prolonged use of gasoline powered hand tools could cause blood vessel or nerve damage in the fingers, hands, and wrists of people prone to circulation disorders or abnormal swellings. Prolonged use in cold weather has been linked to blood vessel damage in otherwise healthy people. If symptoms occur such as numbness, pain, loss of strength, change in skin color or texture, or loss of feeling in the fingers, hands or wrists, discontinue the use of this tool and seek medical attention. An anti-vibration system does not guarantee the avoidance of these problems. Users who operate power tools on a continual and regular basis must monitor closely their physical condition and the condition of this tool.

KNOW YOUR TOOL

A. INTRODUCTION

Your Weedwacker™ is a high quality product designed for tough jobs. Its versatility will help you make short work of a variety of jobs.

Special Features Include:

- **Reversible 4-point Weed Blade** for grass, weeds and brush up to ½ inch in diameter.
- **Semi-automatic line feed trimmer head** for trimming, mowing, sweeping, and scalping.

B. UNPACKING INSTRUCTIONS

1. Remove contents from the carton if you have not done so.
2. Check parts against the list below.
3. Examine parts for damage. Do not use damaged parts.
4. *Notify your Sears Store immediately if a part is missing or damaged.*

NOTE: Your unit has been shipped with a plastic shipping guard over the primer bulb (see "Specifications" for location). Remove and discard the plastic shipping guard.

NOTE: It is normal to hear the fuel filter rattle in an empty fuel tank.

C. CARTON CONTENTS

KEY NO.		QTY.
•	Engine	1
•	Drive Shaft/Bearing Housing Assembly w/Safety Labels	1
•	Handlebar	1
•	Plastic Shield - Trimmer Head	1
•	Trimmer Head	1
•	Metal Shield - Blade	1
•	Weed Blade - 8 inch, 4-point	1
•	Shoulder Strap w/Warning	1
•	2-cycle Engine Oil	1
•	Operator's Manual (not shown)	1
•	Loose Parts Bag (not shown)	1

** LOOSE PARTS BAG CONTENTS:

•	Mounting Block - Handlebar	1
•	Cover - Handlebar	2
•	Shoulder Strap Clamp	1
•	T-Handle	1
•	Hex Wrench - Small	1
•	Hex Wrench - Large	1
•	Flex Shaft Lube	1
A.	Hex Screw - Engine	2
B.	Screw - Handlebar	8
C.	Hex Screw - Throttle Trigger Housing	1
D.	Screw - Plastic Shield	4
E.	Square-Head Screw	1
* F.	Flat Washer - Blade	1
* G.	Beveled Washer - Blade	1
* H.	Flange Hex Nut - Blade	1
I.	Hex Nut - Engine	2
J.	Hex Nut	1
K.	Large Cup Washer - Trimmer Head	1
* L.	Retention Plate - Metal Shield	1

D. HARDWARE USAGE

NOTE: This Hardware is packaged in the Plastic Bag. Refer to the Hardware reference letters below during assembly.

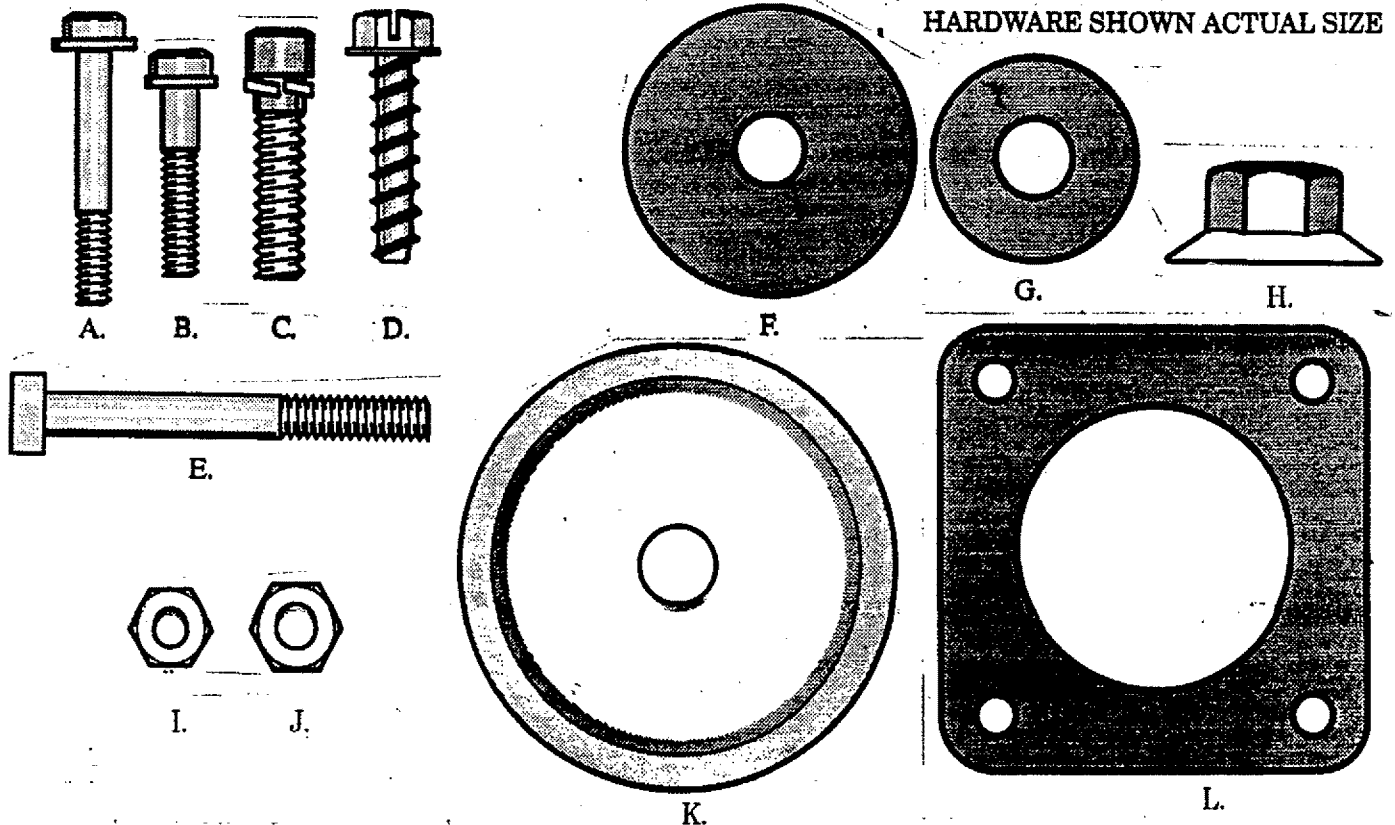

ASSEMBLY

(If tool is received assembled, repeat all steps in this section to be sure assembly is correct and is adjusted for the operator.)

PREPARATION

This Manual is designed to help you assemble the tool and to provide its safe operation. It is important that you read the entire manual to become familiar with the tool *before* you begin assembly. If you have any questions or need further assistance, call our CUSTOMER ASSISTANCE HOTLINE at 1-800-235-5878.

1. Read your Operator's Manual

2. Tools you will need:

- Hex Wrench provided with the tool.
- Adjustable Wrench
- Standard Screwdriver

ASSEMBLY STEPS (Refer to illustrations)

TUBE

- Place the two screws "A." into the holes on the engine as shown in the illustration. Make sure screws are fully seated in the holes.
- Position the nuts "I." in the lower holes.
- Tighten the screws with the hex wrench (provided) just enough to hold the hardware together while holding the locknuts with your other hand.
- Remove the packing cover from the straight end of the shaft housing if so equipped. Your unit may not have a packing cover.

NOTE: Make sure the shaft inside the tube does not fall out of the tube. Dirt on the shaft will significantly reduce the life of the unit. If the drive shaft falls out of the housing, clean, re-lubricate, and re-install. See "Drive Shaft Lubrication" in the Customer Responsibilities section.

- Align the bottom groove on the tube with the ridge on the lower wall of the engine opening.
- Turn the shaft to align the square end of the shaft with the square hole inside the front opening of the engine.
- Firmly push the tube into the engine opening until the top groove is no longer visible.
- Tighten screws "A." alternately with the hex wrench until secure.

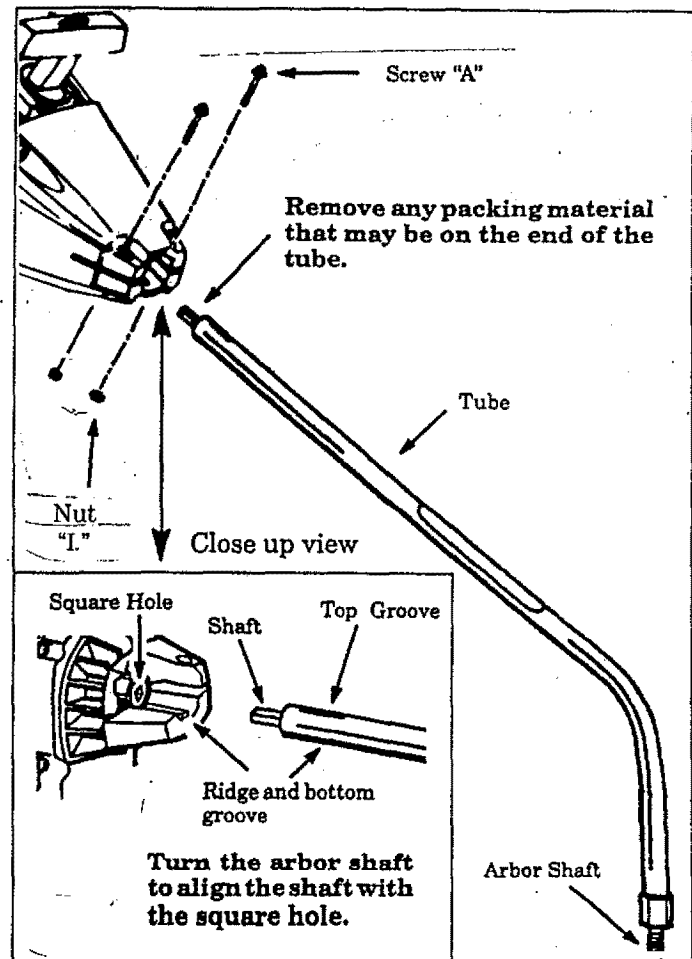

2. THROTTLE CABLE

CAUTION: Do not kink the throttle cable.

- Slide the Throttle Trigger Housing away from the Foam Grip.
NOTE: Before performing step "b", push the barrel end of the throttle cable into the sheath until the barrel contacts the sheath.
- Insert the Throttle Cable through the tunnel in the Foam Grip until the end of the Cable extends at least 2 inches beyond the Grip.
- Hold the Trigger away from the Drive Shaft Housing and insert the barrel end of the Throttle Cable into the round opening in the Trigger.

NOTE: When inserting the barrel end of the Throttle Cable into the round opening in the Trigger, make sure that the barrel is completely inserted and the Throttle Cable is located in the split in the Arm.

- Push the Trigger back into the Housing while guiding the Cable through the split in the arm. Guide the arm into the Foam Grip tunnel while replacing the Throttle Trigger Housing flush against the Grip.
- Hold Trigger against the Foam Grip while inserting the screw "B." and Nut "I." See Caution below.

CAUTION: Do not overtighten the screw. Make sure the trigger will move freely. There must be at least 1/8" free play in the trigger. Make sure the trigger will move freely so the engine can fully return to idle when the trigger is released. The trimmer head must not turn at idle speed to avoid serious injury to the operator and others.

3. HANDLEBAR

⚠ WARNING

The handlebar mounting block must be placed above the point of the arrow on the safety labels. The handlebar is a barrier to keep the blade away from the operator's feet.

- Position either side of the mounting block on the drive shaft Housing above the arrow on the Safety Labels.
- Place one of the covers below the drive shaft Housing and secure it to the mounting block with 2 screws "C."; finger tighten only.
- Align the Handlebar with the straight barrier portion to the left and the curved portion to the right.
- Position the Mounting Block between the arrows on the short, straight section of the Handlebar.
- Place the remaining Cover over the Handlebar and secure it with two screws "C."; finger tighten only.
- Be sure the Handlebar is installed correctly, then tighten each screw securely with a wrench.

⚠ WARNING

The long, straight portion of the Handlebar must be installed to provide a barrier between the operator and the spinning blade.

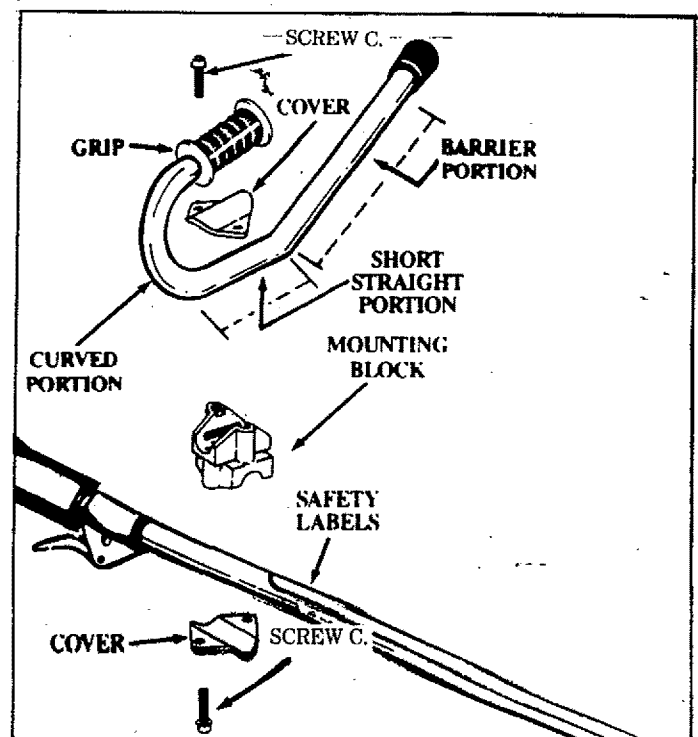
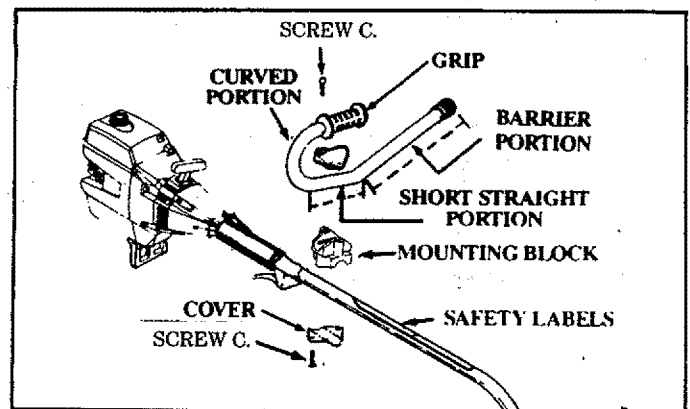
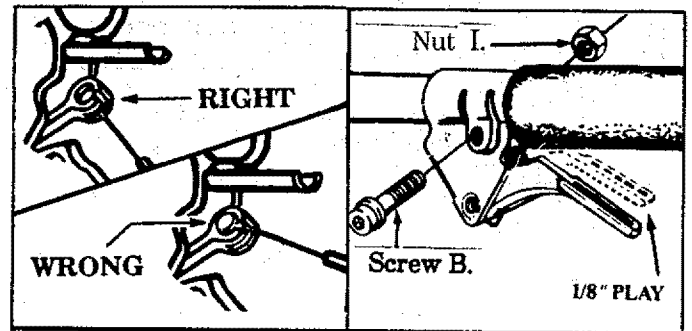
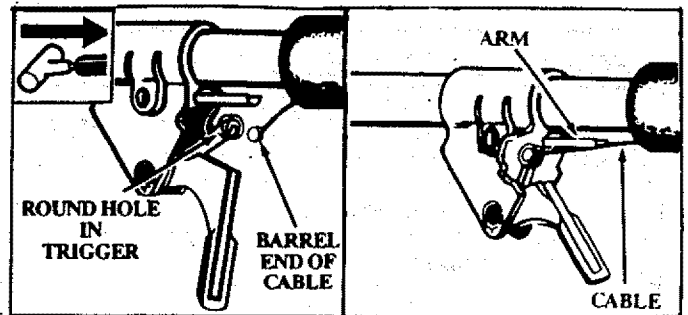

B. FOR LINE TRIMMER USE

▲ WARNING

The plastic shield must be properly installed for all line trimmer usage. The plastic shield provides partial protection from the risk of thrown objects to the operator and others and is equipped with a line limiter which cuts excess line to the proper length.

▲ WARNING

Failure to install shield in the position shown can result in serious injury to the operator. The length of the shield must be aligned with the length of the drive shaft housing. Direct the widest part of shield toward the engine.

NOTE: Remove the metal shield and blade before installing the plastic shield and trimmer head.

1. Place the shield under the bearing housing and align screw holes.

CAUTION: The line limiter (on the underside of the shield) is sharp and can cut you.

2. Insert screws "D." through the bearing housing into the shield.
3. Tighten the screws evenly and securely.
4. Remove the packing cover from the arbor shaft if so equipped.
5. Install grass washer "K" over the arbor shaft. Make sure the grass washer is against and curved over the dust cup.
6. Start threading the trimmer head onto the arbor shaft.
7. Align the hole in the dust cup with the hole in the center front of the bearing housing by turning the dust cup. Then, insert the small hex wrench (provided) into the aligned holes to keep the arbor shaft from turning.

8. Tighten the trimmer head against the washer and dust cup while holding the hex wrench.

9. Remove the hex wrench.

NOTE: To remove the trimmer head, insert the hex wrench into the aligned holes in the dust cup and bearing housing. Unthread the trimmer head. Be sure to store grass washer "K", plastic shield, 4 shield screws, and hardware with the trimmer head for future use.

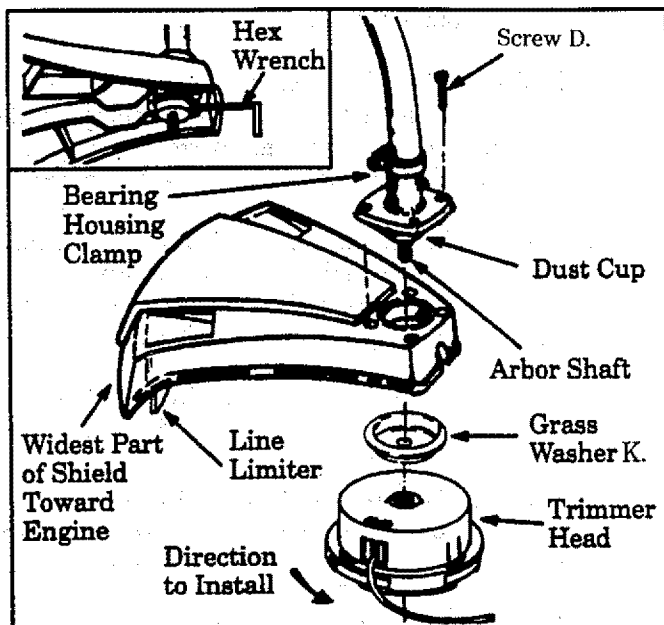

5. FOR WEED BLADE USE

⚠ WARNING

The metal shield must be properly installed on the tool anytime the tool is used with the blade. The forward tip on the metal shield helps to reduce the occurrence of blade thrust which can cause serious injury such as amputation to the operator or bystanders.

⚠ WARNING

Failure to install the shield in the position shown can result in serious injury to the operator. The length of the shield must be aligned with the length of the drive shaft housing. Direct the widest part of the shield toward the engine.

CAUTION: Wear protective gloves when handling or performing maintenance on the blade to help avoid injury.

NOTE: Remove the Plastic Shield, Trimmer Head, and Grass Washer before installing the Metal Shield and Blade.

- a. Place the Metal Shield under the Bearing Housing, aligning screw holes. Be sure wide end of metal shield is toward the engine.
- b. Position the retention plate "L." on the underside of the Metal Shield and align screw holes. Make sure the flat side of the Plate is against the Shield.
- c. Insert screws "C." (one at a time) through the Bearing Housing, Shield, and Retention Plate.
- d. Tighten the Screws evenly and securely with a hex wrench.
- e. Install the Dust Cup over the Arbor Shaft.
- f. Install the Blade over Arbor Shaft, making sure the hole in the center of the Blade is fitted around the raised center step on the Dust Cup.
- g. Install flat washer "F.", cupped washer "G.", and nut "H." Be sure cupped washer "G." is installed as shown in (lower inset).
- h. Line up the hole in the Dust Cup with the hole in the side of the Bearing Housing by turning the Dust Cup.
- i. Insert the small hex wrench provided into the aligned holes to keep the Arbor Shaft from turning.
- j. Tighten nut "H." firmly with a wrench while holding hex wrench in position.
- k. Remove the hex wrench.
- l. Turn Blade by hand. If the Blade binds against the Shield, the Blade is not centered. Reinstall the Blade.
- m. Proceed to "Should Strap" instructions, this section.

NOTE: To remove the Blade, insert rod into aligned holes. Unthread the Hex Flange Nut and remove parts. Be sure to store the Retention Plate, Hex Flange Nut, Beveled Washer, Flat Washer and Metal Shield with the Blade for safe keeping.

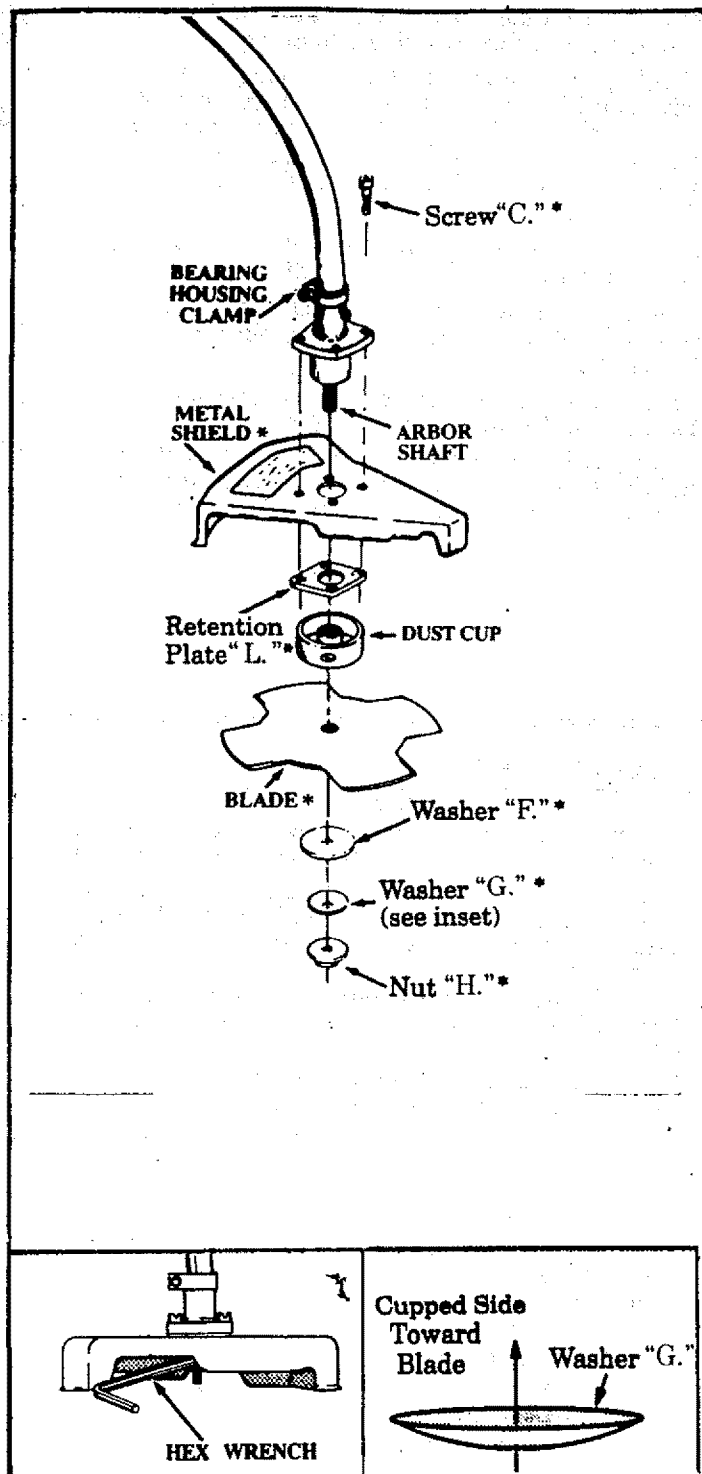

⚠ WARNING

* Parts noted with * are critical and must be supplied by Sears. Failure to use proper parts can cause the blade to fly off and seriously hurt you or others.

6. SHOULDER STRAP CLAMP

- Align the shoulder strap clamp between the assist handle and the throttle trigger housing.
- Firmly push the shoulder strap clamp onto the drive shaft housing. Be sure that the shoulder strap clamp is installed with the hex shaped recession (on the clamp) facing the same side of the drive shaft housing as the barrier portion of the handlebar.
- Drop the threaded end of screw "E." through the opening in the top of the T-handle.
- Pull on the threaded end of the screw to bring the square head of the screw past the pin inside the T-handle.
- Seat nut "J." in the hex-shaped recession on the back side of the shoulder strap clamp.
- Insert the threaded end of screw "E." through the hole in the shoulder strap clamp; thread the screw into nut "J." and tighten firmly by hand only.

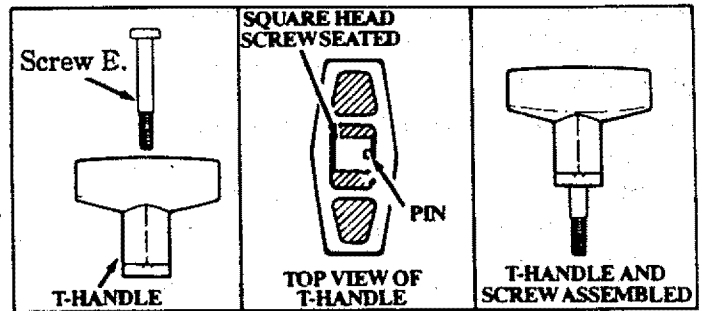
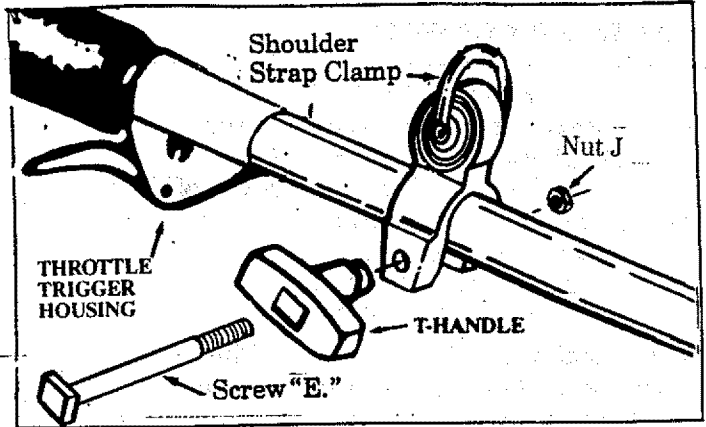

7. SHOULDER STRAP

▲ WARNING

Proper shoulder strap and handlebar adjustments before starting the engine are required for safe and efficient use.

- Try on shoulder strap and adjust for fit and balance before starting the engine and beginning a cutting operation.
- Place shoulder strap on your left shoulder with the Danger Sign on your back and hook to the right side of your waist.

NOTE: A one-half twist is built in the shoulder strap to allow the strap to rest flat on the shoulder.

To make sure the strap rests flat on your body, place the double portion across your front and the single portion across your back.

- Adjust the strap so that the hook will be about 10 inches below the waist when the hook is attached to the shoulder strap.
- Fasten the shoulder strap hook to the clamp and lift the tool to the operating position.
- Check for the following:
 - Left arm fully extended, hand holding handlebar grip.
 - Right hand holding the top handle, fingers on the throttle trigger.
 - Engine below waist level.
 - Shoulder strap pad centered on left shoulder.
 - Danger sign centered on your back.
 - Full weight of tool on left shoulder.
 - Without operator bending over, the blade or trimmer head is near and parallel to the ground and easily contacts material to be cut.
- Modify these initial adjustments as necessary for comfort and control but do not locate the handlebar mounting block below the point of the arrow on the safety labels. Do not locate the shoulder strap clamp in any position other than between engine and handlebar mounting block.
- Position the handlebar for height.
- Be sure the handlebar is installed correctly, then tighten each screw securely with the large hex wrench.

OPERATING POSITION

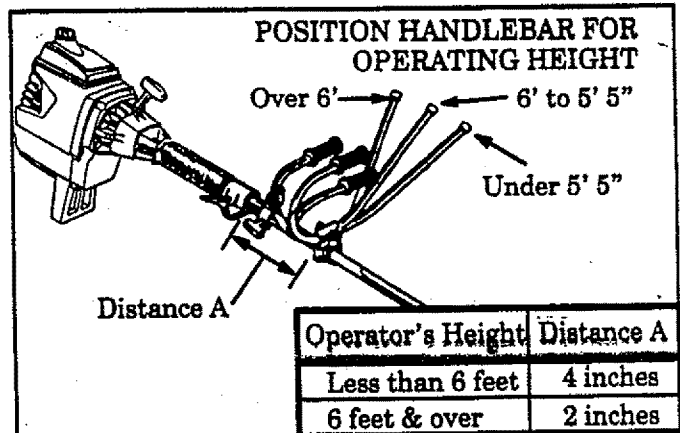
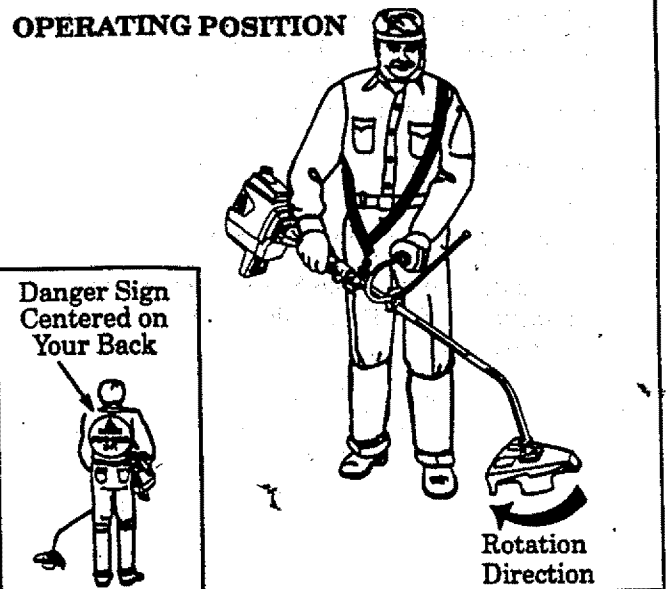

FUELING YOUR ENGINE

BEFORE FUELING ENGINE:

▲ WARNING

Be sure to read the fuel safety information in the Warnings and Safety Instructions section on page 4 of this manual before you begin.

If you do not understand the fuel safety section **DO NOT** attempt to fuel your unit; seek help from someone that does understand the fuel safety section or call the Customer Assistance Hotline at 1-800-235-5878.

GASOLINE

The two-cycle engine on this product requires a fuel mixture of regular unleaded gasoline and a high quality engine oil for lubrication of the bearings and other moving parts. The correct fuel/oil mixture is 40:1 (see Fuel Mixture Chart). Too little oil or the incorrect oil type will cause poor performance and may cause the engine to overheat and seize.

Gasoline and oil must be premixed in a clean approved fuel container. Always use fresh regular unleaded gasoline.

IMPORTANT: Experience indicates that alcohol blended fuels called gasohol (or using ethanol or methanol) can attract moisture, which leads to oil/gas separation and formation of acids during storage. Acidic gas can damage the fuel system of an engine while in storage. To avoid engine problems, the fuel system should be emptied before storage for 30 days or longer. Drain the gas tank, then run the fuel out of the carburetor and fuel lines by starting the engine and letting it run until it stops. Use fresh fuel next season. See STORAGE instructions for additional information. Never use engine or carburetor cleaner products in the fuel tank or permanent damage may occur.

FUEL STABILIZER

Fuel stabilizer is an acceptable alternative in minimizing the formation of fuel gum deposits during storage. Add stabilizer to gasoline in fuel tank or storage container. Always follow the fuel mix ratio found on the stabilizer container. Run engine at least 10 minutes after adding stabilizer to allow the stabilizer to reach the carburetor. You do not have to drain the fuel tank for storage if you are using fuel stabilizer.

CRAFTSMAN 40:1 2 cycle engine oil is specially blended with fuel stabilizers. If you do not use this Sears oil, you can add a fuel stabilizer (such as Craftsman No. 33500) to your fuel tank.

2-CYCLE OIL:

CRAFTSMAN 40:1 2 cycle oil is strongly recommended. This oil is specially blended with fuel stabilizers for increased fuel stability (extends fuel life up to 5 times longer) and reduced smoke.

If CRAFTSMAN 2 cycle oil is not available, use a good quality 2 cycle AIR-COOLED engine oil that has a recommended fuel mix 40:1.

IMPORTANT! Do not use:

- AUTOMOTIVE OIL
- BOAT OILS (NMMA, BIA. etc.)

These oils do not have proper additives for 2-cycle, AIR-COOLED engines and can cause engine damage.

GASOLINE AND OIL MIXTURE

Mix gasoline and oil as follows:

- Consult chart for correct quantities.
- Do not mix gasoline and oil directly in the fuel tank.

FOR ONE GALLON:

- Pour 3.2 ounces of high quality, 2-cycle engine oil into an empty, approved one gallon gasoline container.
- Add one gallon of regular unleaded gasoline to the gallon container, then securely replace the cap. Shake the container momentarily.
- The mixture is now ready for use. Fuel stabilizer can be added at this time if desired; follow mixing instructions on the label.

FUEL MIXTURE CHART

40:1 Fuel:Oil Mix Ratio

<u>Gasoline</u>	<u>Oil (fl. oz.)</u>
1 gallon	3.2
1.25 gallons	4.0
2.5 gallons	8.0

C. STARTING INSTRUCTIONS (For location of controls, refer to "Specifications.")

BEFORE STARTING THE ENGINE:

- Fuel engine. Move 10 feet (3 meters) away from fueling site.

▲ WARNING

The trimmer head will turn when the engine starts.

- Rest engine and shield on ground, supporting trimmer head off ground.

NOTE: Remove and discard the plastic shipping guard on the primer bulb (if so equipped).

STARTING A COLD ENGINE OR WARM ENGINE AFTER RUNNING OUT OF FUEL:

- Make sure the switch is in the "On" position.
- Move the choke lever to the "Full Choke" position.
- Slowly press the primer bulb 6 times.
- Squeeze and hold the throttle trigger. *Keep the throttle trigger fully squeezed until the engine runs smoothly.*
- Pull starter rope sharply 5 times.

NOTE: The engine may sound as if it is trying to start before the 5th pull. If so, go to the next step immediately.

- Move the choke lever to the "Half Choke" position.
- Pull the starter rope sharply until the engine runs, but no more than 6 pulls.

NOTE: If the engine has not started after 6 pulls (at half choke), check to make sure the switch and the choke lever are in the proper positions. Then, move the choke lever to the "Full Choke" position and press the primer bulb 6 times; squeeze and hold the throttle trigger and pull the starter rope 2 more times. Move the choke lever to "Half Choke" and pull the starter rope until the engine runs, but no more than 6 more pulls.

NOTE: If the engine still has not started, it is probably flooded. Proceed to "Starting a Flooded Engine."

- Allow the engine to run 15 seconds, then move the choke lever to "Off Choke." Allow the unit to run for 30 more seconds at "Off Choke" before releasing the throttle trigger.

NOTE: If engine dies with the choke lever at the "Off Choke" position, move the choke lever to "Half Choke" and pull the rope until the engine runs.

- To stop the engine, move the switch to "Off."

▲ WARNING

Avoid any bodily contact with the muffler when starting a warm engine. A hot muffler can cause serious burns.

STARTING A WARM ENGINE THAT HAS NOT RUN OUT OF FUEL:

- Make sure the switch is in the "On" position.
- Move the choke lever to the "Half Choke" position.

- Squeeze and hold the throttle trigger. *Keep the throttle trigger fully squeezed until the engine runs smoothly.*
- Pull starter rope sharply until engine runs, but no more than 5 pulls.
- Allow the engine to run 15 seconds, then move the choke lever to "Off Choke."

NOTE: If engine has not started, pull starter rope 5 more pulls. If engine still does not run, it is probably flooded. Proceed to "Starting a Flooded Engine."

- To stop the engine, move switch to the "Off" position.

STARTING A FLOODED ENGINE:

Flooded engines can be started by placing the switch in the "On" position and the choke lever in the "Off Choke" position; then, pull the rope to clear the engine of excess fuel. This could require pulling the starter rope *many times* depending on how badly the unit is flooded.

If the unit still doesn't start, call the Customer Assistance Hotline at 1-800-235-5878.

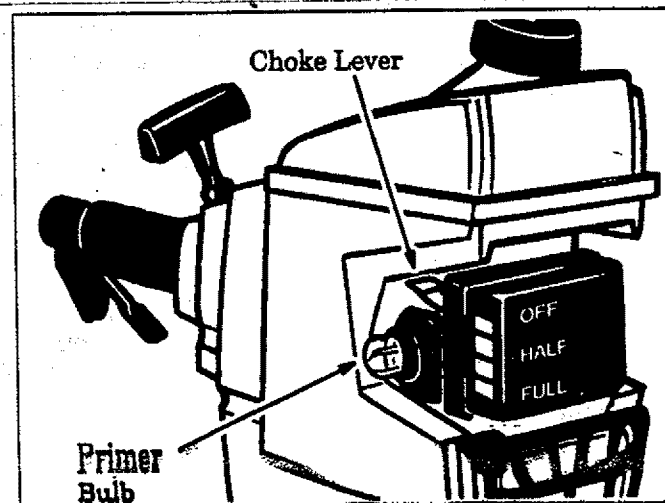
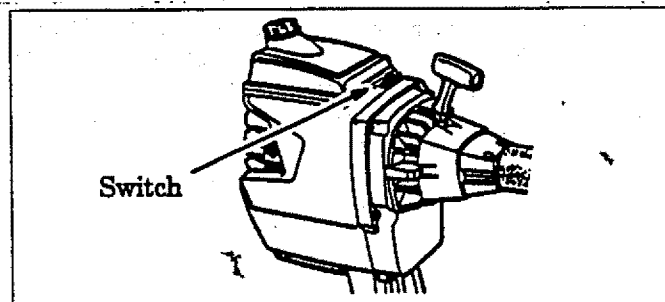
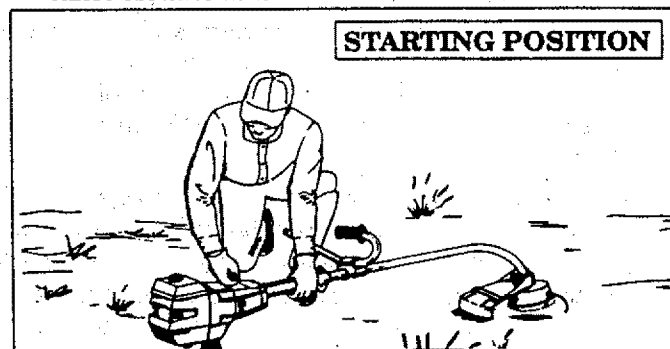

D. OPERATING INSTRUCTIONS

- When using the blade, bring the engine to full throttle before entering the material to be cut. The blade has maximum cutting power at full throttle and is less likely to bind, stall, or cause blade thrust, which can result in serious injury to the operator or others. Refer to "Guard Against Blade Thrust".
- When using the trimmer head, do not run the engine at a higher speed than necessary. The cutting line will cut efficiently when the engine is run at less than full throttle. At lower speeds, there is less engine noise and vibration. The cutting line will last longer and will be less likely to "weld" onto the spool.
- If the blade or trimmer head does not turn when the engine is accelerated, make sure the tube is properly seated in the engine shroud.
- Always release throttle trigger and allow engine to return to idle speed when not cutting.
- The blade or trimmer head should not turn when the engine runs at idle speed. If the blade or trimmer head on your unit turns when the engine is at idle speed, refer to "Trouble Shooting Chart."
- To stop engine:
 - Release the throttle trigger.
 - Move ignition switch to the "Off" position.
 - Stop the blade by allowing the "9 o'clock" position to contact cut material.

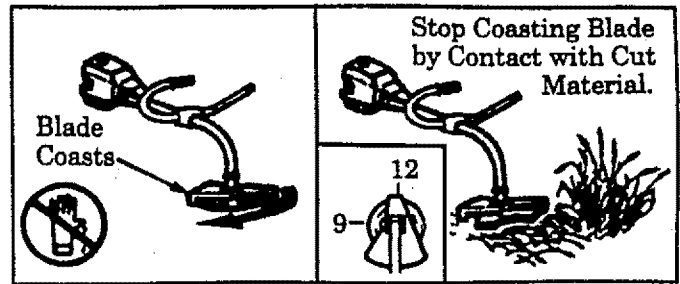

▲ WARNING

The blade continues to spin after the engine is turned off. The coasting blade can throw objects or seriously cut you if accidentally touched. Stop blade by contacting the left-hand side of the coasting blade with material already cut.

▲ WARNING

The operator or others must not try to clear away cut material with the engine running or the blade turning to avoid serious injury. Stop engine and blade before removing materials wrapped around blade.

NOTES

USING YOUR TOOL AS A WEEDCUTTER – w/BLADE

(The 4 point, 8 inch blade is designed to cut grass, weeds and woody brush up to 1/2 inch diameter.)

▲ DANGER – THIS POWER TOOL CAN BE DANGEROUS!

This tool can cause serious injury including amputation or blindness to the operator and others. The warnings and safety instructions in this manual must be followed to provide reasonable safety and efficiency in using this tool. The operator is responsible for following the warnings and instructions in this manual and on the tool. Read the entire Operator's Manual before using this tool! Restrict the use of this power tool to persons who read, understand and follow the warnings and instructions in this manual and on the tool.

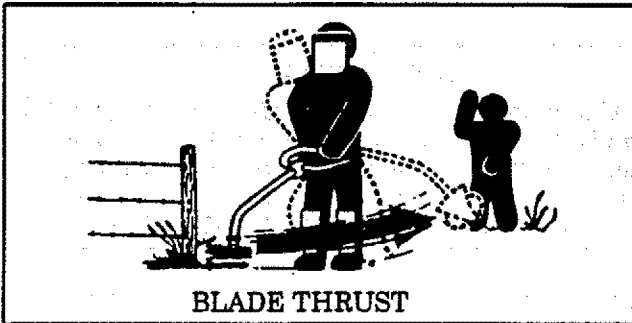

▲ **DANGER – BLADE THRUST** When the spinning blade contacts anything it does not cut, a dangerous reaction can occur causing the entire tool and operator to be thrust violently in any direction. This reaction is called Blade Thrust. As a result, the operator can lose control of the tool. Use handlebar, shoulder strap, and keep shield in place. Make sure others are at least 30 feet (10 meters) away. Keep blade sharp. Cut at full throttle and from your right to left. Keep hands, feet and tool in proper position; refer to "Guard Against Blade Thrust."

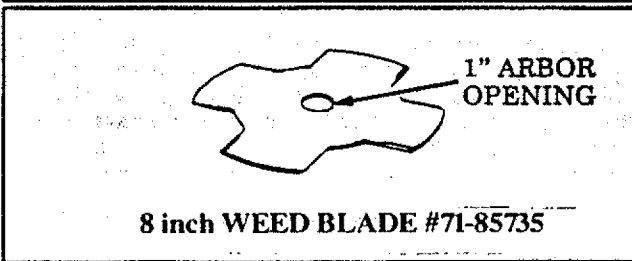

▲ DANGER – PROPER BLADE

Use only the 4 point, 8 inch blade and proper hardware. The use of any other parts can result in serious injury. Do not use any accessory or attachment other than those recommended by the manufacturer for use with this tool. Blades that are bent, warped, cracked, broken, or damaged can fly apart and cause serious injury. Do not use. Throw away.

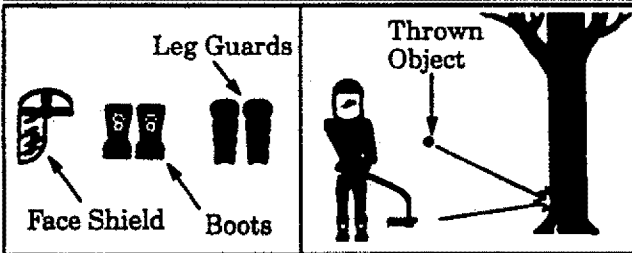

▲ WARNING – THROWS OBJECTS

The rapidly moving blade causes objects to be thrown violently. The shield will not provide complete protection to the operator or others. The operator must wear a safety face shield or goggles. Always wear safety leg guards and boots. Keep others at least 30 feet away.

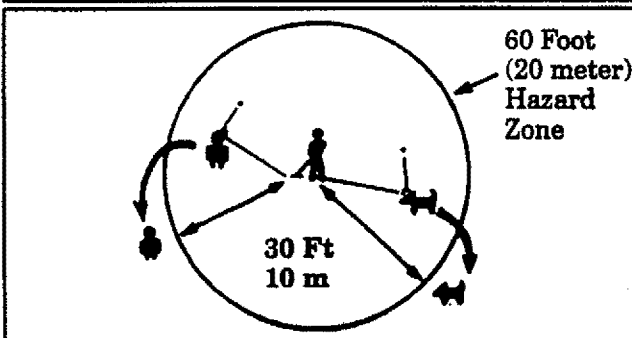

▲ WARNING – HAZARD ZONE

This tool will throw objects and cut. Keep others including children, animals, bystanders, and helpers at least 30 feet (10 meters) away from the operator and tool. Stop the engine and blade immediately if you are approached.

NOTE: In areas where other people and animals are present, such as near sidewalks, streets, houses, etc., it is strongly recommended that the operator use the buddy system; that is, have another person serve as a "look out," keeping himself and others at least 30 feet (10 meters) away from the operator.

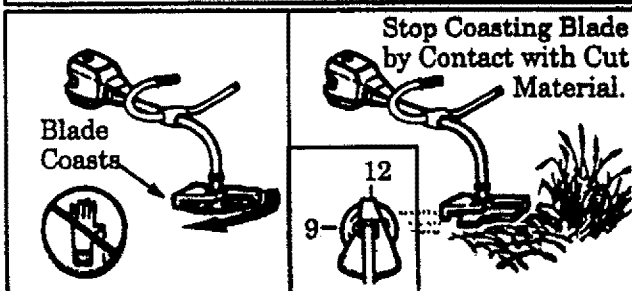

▲ WARNING – COASTING BLADE

The blade continues to spin after the engine is stopped or the throttle is released. The coasting blade can thrust, throw objects, or seriously cut you if accidentally touched. Stop blade by leaving it in contact with material already cut. Use the "9 o'clock" position as the point of contact.

A. BLADE SAFETY

1. OPERATOR SAFETY

- Always wear a safety face shield or goggles. See "Accessories."
- Always wear heavy, long pants, long sleeves, boots, gloves and safety leg guards. See "Accessories." Do not wear loose clothing, jewelry, short pants, short sleeves, sandals, or go barefoot. Secure hair so it is above shoulder length.
- Do not operate this tool when you are tired, ill or under the influence of alcohol, drugs or medication.
- Always use the handlebar and a properly adjusted shoulder strap. See "Assembly."
- Do not swing the tool with such force that you are in danger of losing your balance.
- Never start or run the engine inside a closed room or building. Breathing exhaust fumes can kill.
- Keep handles free of oil and fuel.

2. TOOL SAFETY

- Inspect the entire tool before each use. Replace damaged parts. Check for fuel leaks and make sure all fasteners are in place and securely fastened.
- Be sure the metal shield is properly attached. The metal shield *must* be installed for all blade usage.

- Make sure the blade is properly installed and securely fastened. Refer to "Assembly."
- Be sure the blade stops turning when the engine idles. See "Trouble Shooting Chart."
- Make carburetor adjustments with the lower end supported to prevent the blade from contacting any object. Hold tool by hand; do not use shoulder strap for support.
- Keep others away when making carburetor adjustments.

3. CUTTING SAFETY

- Inspect the area to be cut before each use. Remove objects (rocks, broken glass, nails, wire, string, etc.) which can be thrown or become entangled in the blade.
- Always keep the engine on the right side of your body. Hold the tool firmly with both hands.
- Keep firm footing and balance. Do not over-reach.
- Keep blade below waist level.
- Do not raise the engine above your waist. The blade can come dangerously close to your body.
- Cut at full throttle.
- Cut from your right to your left.
- Use only for jobs explained in this manual. Do not use the blade as an edger. The shield does not provide adequate protection.

B. GUARD AGAINST BLADE THRUST

- Blade Thrust* is a reaction that only occurs when using a bladed tool. This reaction can cause serious injury such as amputation. Carefully study this section. It is important that you understand what causes *blade thrust*, how you can reduce the chance of its occurring, and how you can remain in control of the tool if *blade thrust* occurs.
- The forward tip on the shield helps to reduce the occurrence of *blade thrust* but cannot prevent the occurrence. The operator must follow the warnings and safety instructions in this section to lessen the chance of *blade thrust* occurring and to maintain control of the tool if the reaction does occur.

- WHAT CAUSES BLADE THRUST.** *Blade Thrust* can occur when the spinning blade contacts an object that it does not cut. This contact causes the blade to stop for an instant and then suddenly move or "thrust" away from the object that was hit. The "thrusting" reaction can be violent enough to cause the operator to be propelled in any direction and lose control of the tool. The uncontrolled tool can cause serious injury if the blade contacts the operator or others.
- WHEN BLADE THRUST OCCURS.** *Blade thrust* can occur without warning if the blade snags, stalls, or binds. This is more likely to occur in areas where it is difficult to see the material being cut. By using the tool properly, the occurrence of *blade thrust* will be reduced and the operator will be less likely to lose control.

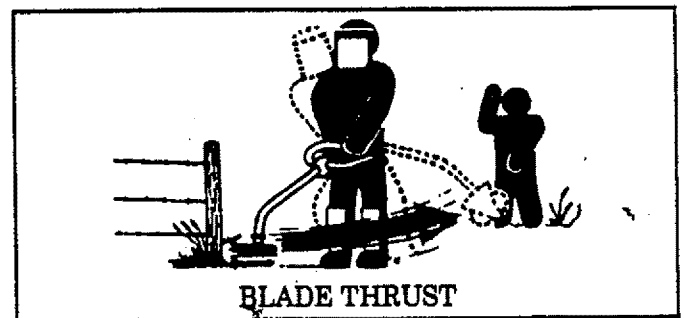

3. REDUCE THE CHANCE OF BLADE THRUST

- Cut only grass, weeds and woody brush up to 1/2 inch diameter. Do not let the blade contact material it cannot cut such as stumps, rocks, fences, metal, etc., or clusters of hard, woody brush having a diameter greater than 1/2 inch.
- Keep the blade sharp. A dull blade is more likely to snag.
- Cut only a full throttle. The blade has maximum cutting power at full throttle and is less likely to bind or stall.
- "Feed" the blade deliberately and not too rapidly. The blade can thrust away if it is fed too rapidly.
- Cut only from your right to left. Swinging the tool in the same direction as the blade spins increases the cutting action.

4. MAINTAIN CONTROL

- a. Use the shoulder strap and keep a firm grip on the tool with both hands. A properly adjusted shoulder strap will support the weight of the tool, freeing your arms and hands to control and guide the cutting motion.
- b. Keep feet comfortably spread apart and braced for the possibility of a sudden, rapid thrust of the tool. Do not overreach. Keep firm footing and balance.
- c. Keep the blade below waist level. It will be easier to maintain control of the tool.
- d. Do not raise the engine above your waist as the blade can come dangerously close to your body.
- e. Do not swing the tool with such force that you are in danger of losing your balance.

C. CUTTING METHODS

1. Establish a rhythmic cutting procedure.
 - a. Plant feet firmly, comfortably apart.
 - b. Cut while swinging the upper part of your body from right to left.
 - c. Move forward to the next area to be cut after the return swing and plant feet once more.
2. Use the 8 o'clock to 10 o'clock position for cutting.
3. Stop the engine and blade, then unclip the shoulder strap from the tool before clearing cut material.
4. To reduce the chance of material wrapping around the blade, follow these steps:
 - a. Cut at full throttle.
 - b. Swing the tool into material to be cut from your right to left.
 - c. Avoid the material just cut as you make the return swing.

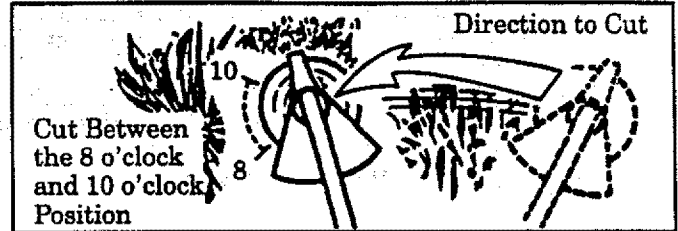

⚠ WARNING

The operator or others must not try to clear away cut material with the engine running or the blade turning to avoid serious injury. Stop engine and blade before removing materials wrapped around blade.

USING YOUR UNIT AS A LINE TRIMMER

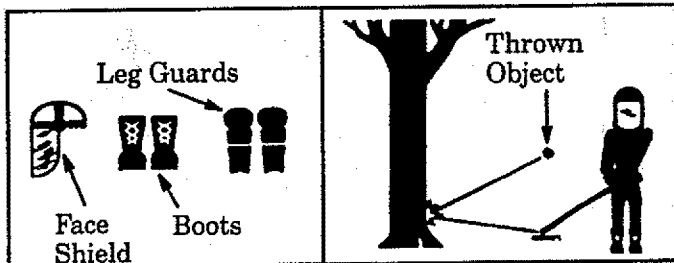

⚠ WARNING - THROWS OBJECTS

The rapidly moving line causes objects to be thrown violently. The shield will not provide complete protection to the operator or others. The operator must wear a safety face shield or goggles. Always wear heavy, long pants and boots. Keep others at least 30 feet (10 meters) away.

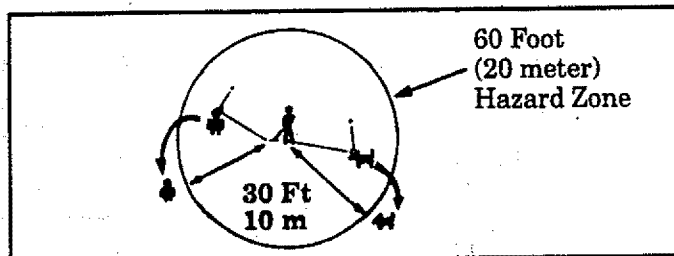

⚠ WARNING - HAZARD ZONE

This tool will throw objects and cut. Keep others including children, animals, bystanders and helpers at least 30 feet (10 meters) away from the operator and tool. Stop the engine if you are approached.



⚠ WARNING - DAMAGED TRIMMER HEAD

Trimmer head parts that are chipped, cracked or damaged in any other way can fly apart and cause serious injury. Do not use. Replace damaged parts before using the tool.

A. LINE TRIMMER SAFETY

1. OPERATOR SAFETY

- a. Always wear eye protection when operating, servicing, or performing maintenance on your unit. See "Accessories".
- b. Do not operate this tool when you are tired, ill or under the influence of alcohol, drugs, or medication.

- c. Always wear heavy, long pants, boots, and gloves. Do not go barefoot or wear sandals, short pants, jewelry, loose clothing, or clothing with loosely hanging straps, ties, tassels, etc.; they can be caught in moving parts. Secure hair so it is above shoulder length. Being fully covered will help protect you from pieces of toxic plants such as poison ivy thrown by the blade, which could be more of a hazard than touching the plant itself.
- d. Do not swing the tool with such force that you are in danger of losing your balance.
- e. Never start or run the engine inside a closed room or building. Breathing exhaust fumes can kill.
- f. Keep handles free of oil and fuel.

2. TOOL SAFETY

- a. Inspect the entire tool before each use. Replace damaged parts. Check for fuel leaks and make sure all fasteners are in place and securely fastened.
- b. Use only .080" diameter SEARS Laser Line. Never use wire, rope, string, etc.
- c. Be sure the shield is properly attached.
- d. Make sure trimmer head is properly installed and securely fastened. Refer to "Assembly."

- e. Be sure trimmer head stops turning when engine idles. See "Carburetor Adjustments."
- f. Make carburetor adjustments with the drive shaft housing supported to prevent the trimmer line from contacting any object.
- g. Keep others away when making carburetor adjustments.
- h. Use only accessories or attachments as recommended by Sears for this tool.

3. CUTTING SAFETY

- a. Inspect the area to be cut before each use. Remove objects (rocks, broken glass, nails, wire, string, etc.) which can be thrown or become entangled in the trimmer head.
- b. Always keep the engine on the right side of your body.
- c. Hold the tool firmly with both hands.
- d. Keep firm footing and balance. Do not over-reach.
- e. Keep the trimmer head below waist level.
- f. Do not raise the engine above your waist.
- g. Keep all parts of your body away from the trimmer line and muffler when engine is running.
- h. Use only for jobs explained in this manual.

B. TRIMMER LINE ADVANCE

- The trimmer line will advance approximately 2 inches each time the bottom of the trimmer head is tapped on the ground with the engine running at full throttle.
- The most efficient line length is the maximum length allowed by the line limiter.
- Always keep the shield in place when the tool is being operated. Figure 35.
- To Advance Line:

1. Operate the engine at full throttle.
2. Hold the trimmer head parallel to and above the grassy area.
3. Tap bottom of trimmer head lightly on ground one time. Approximately 2 inches of line will be advanced with each tap.

NOTE: Always tap trimmer head on a grassy area. Tapping on surfaces such as concrete or asphalt can cause excessive wear to the trimmer head.

NOTE: If the line is worn down to two inches or less, more than one tap will be required to obtain the most efficient line length.

▲ WARNING

Use only .080" diameter Sears Laser Line. Other sizes of line will not advance properly. Do not use other materials such as wire, string, rope, etc. Wire can break off during cutting and become a dangerous missile that can possibly cause serious injury.

▲ WARNING

Use minimum speed and do not crowd the line when cutting around hard objects (rock, gravel, fence posts, etc), which can damage the trimmer head, become entangled in the line, or be thrown causing a serious hazard.

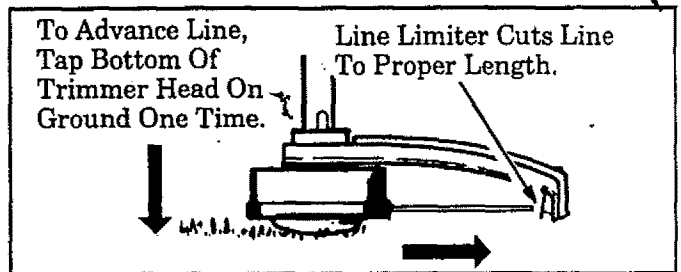

C. CUTTING METHODS

- The tip of the line does the cutting. You will achieve the best performance and minimum line wear by not crowding line into cutting area. The right and wrong ways are shown in
- For trimming or scalping, use less than full throttle to increase line life, especially:
 - during light duty cutting.
 - near objects around which the line can wrap such as small posts, trees or fence wire.

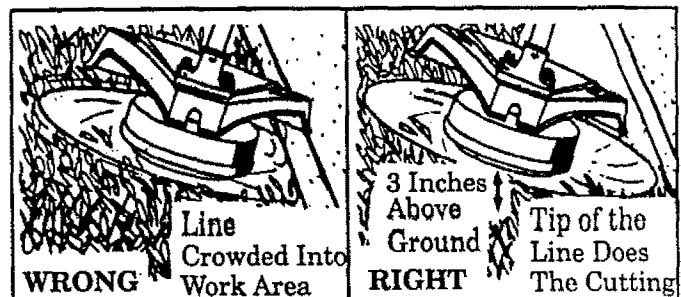

- The line will easily remove grass and weeds from around walls, fences, trees and flower beds, *but it also can cut the tender bark of trees or shrubs and scar fences.* To help avoid damage especially to delicate vegetation or trees with tender bark, shorten line to 4-5 inches and use at less than full throttle.
- For mowing or sweeping, use full throttle for a good clean job.

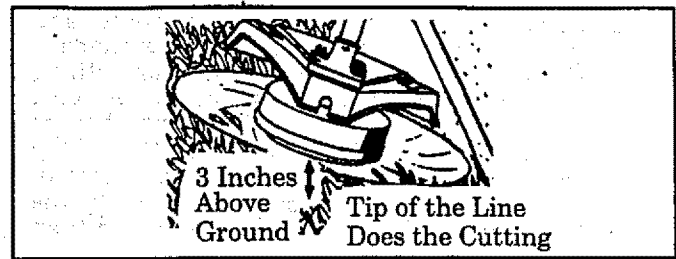

▲ WARNING
Use minimum speed and do not crowd the line when cutting around hard objects (rock, gravel, fence posts, etc), which can damage the trimmer head, become entangled in the line, or be thrown causing a serious hazard.

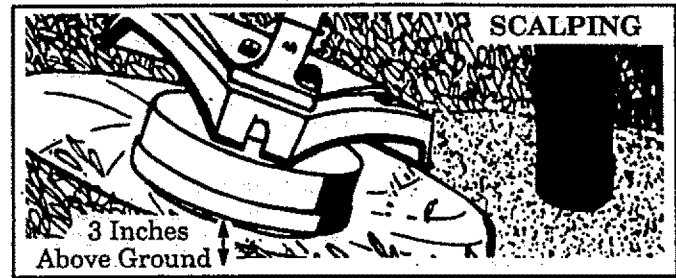

▲ WARNING
Always wear eye protection. Never lean over the trimmer head. Rocks or debris can ricochet or be thrown into eyes and face and cause blindness or other serious injury.

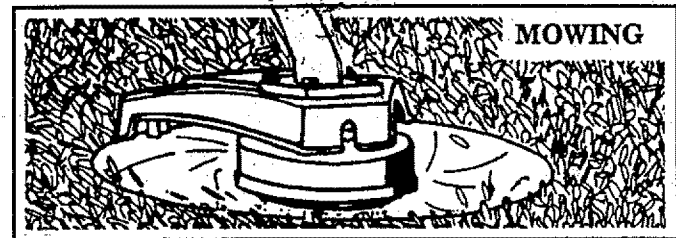

1. **TRIMMING** – Hold bottom of the trimmer head about 3 inches above ground and at an angle. Allow only the tip of the line to make contact. Do not force trimmer line into work area.
2. **SCALPING** – The scalping technique removes unwanted vegetation. Hold the bottom of the trimmer head about 3 inches above the ground and at an angle. Allow the tip of the line to strike ground around trees, posts, monuments, etc. *This technique increases line wear.*
3. **MOWING** – Your trimmer is ideal for mowing in places conventional lawn mowers cannot reach. In the mowing position, keep the line parallel to the ground. Avoid pressing the head into the ground as this can scalp the ground and damage the tool.
4. **SWEEPING** – The fanning action of the rotating line can be used for a quick and easy clean up. Keep the line parallel to and above surfaces being swept and move tool from side to side.

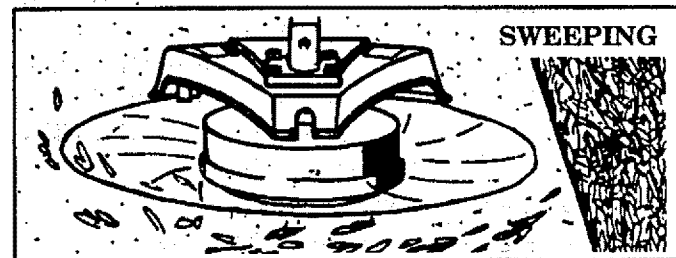

D. LINE REPLACEMENT

- For proper line feed:
 - Use only genuine SEARS prewound spools and .080" diameter line. Use of other types of spools or lines can result in excessive breakage, line welding, and improper line feed.
 - Pre-wound spools offer the most convenient method for replacing line as well as optimum performance.
 - Always clean dirt and debris from spool and hub when performing any type maintenance.
1. **Installing Spool with Line**
 - a. Hold the trimmer head as shown in  Press the lock tab and turn the lock ring 1.
 - b. Remove the lock ring, tap button, and spool.
 - c. Clean dirt and debris from all parts.
 - d. Inspect all trimmer head parts for damage. Replace damaged parts.

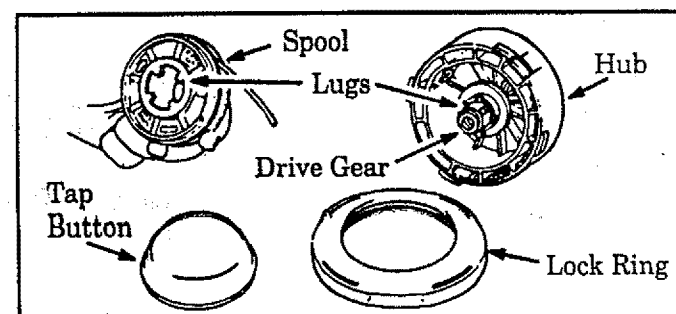
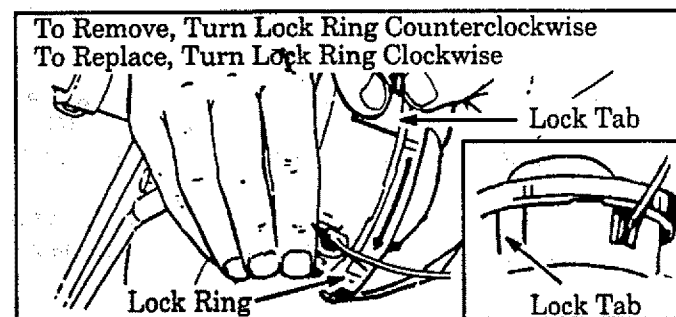

▲ WARNING
Trimmer head parts that are chipped, cracked, broken, or damaged in any other way can fly apart and cause serious injury. Do not use. Replace damaged parts before using the tool.

NOTE: The aluminum line saver can become worn during use. After a groove is worn into line saver, remove it from trimmer head, turn it upside down, and reinstall it (with spool removed) to provide a new wear surface.

▲ WARNING

The line saver must be installed only from the inside of the trimmer head. If installed on the outside of the trimmer head, the line saver can fly off and become a dangerous missile.

- e. Insert the end of the line through the line saver. Place spool in trimmer head. Press spool down, then turn it enough to lock lugs on spool under lugs on drive gear.

NOTE: Make sure the line is not caught between the rim of spool and the wall of trimmer head.

- f. Replace the tap button. Align the lock ring over the catches on the hub; push the lock ring down on the hub and turn it clockwise until the catches lock into place.

▲ WARNING

All catches must be fastened and the lock tab latched in the Lock Ring. If installed incorrectly, the Lock Ring can fly off and become a dangerous missile.

- g. Make sure lock ring is properly fastened by pulling on it and trying to turn it counterclockwise. If it comes off, reinstall it properly.
- h. Pull on the line to change the spool from the locked position to the operating position.
- i. Obtain the correct line length (4-6 inches) by pressing the tap button and pulling on the line again.

NOTE: Each time the tap button is pressed, approximately 2 inches of line can be pulled from the trimmer head.

2. Spool Replacement

- a. Replace the spool when the square corners on the lugs are rounded off, reduced in size, or broken off.
- b. To replace the spool, follow the instructions in "Installing Spool with Line."

3. Installing Line on Spool

To replace the Line on existing Spool:

- a. Follow "Installing Spool w/Line," steps "a.-d." and remove any line remaining on the spool.
- b. Use a 40 foot length of .080" Sears Laser Line.
- c. Insert 1/16" to 1/8" of the end of the line through the hole in the spool. Allow no more than 1/8" line to extend inside the spool.
- d. Wrap the line onto the spool firmly and evenly in a clockwise direction as shown by the arrow on the spool.

NOTE: The line must be wrapped firmly and evenly for proper line feed.

- e. Follow "Installing Spool with Line," steps "e.-i."

If the line breaks off or backs up in the trimmer head, follow "Installing Spool w/Line," steps "a.-d." Pull slack in line until the line is tightly wound on the spool, leaving 4-6 inches of extended line. Continue with steps "e.-i."

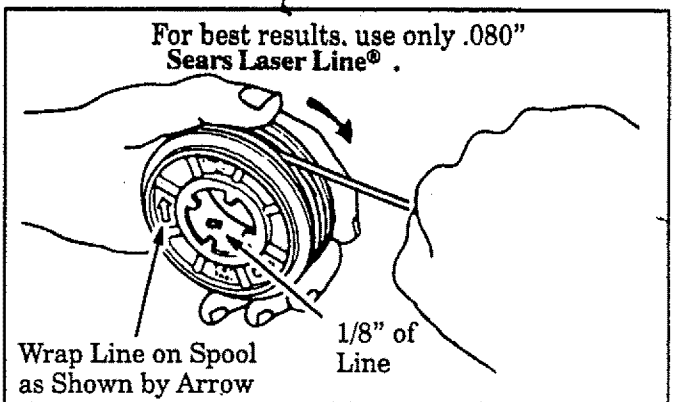
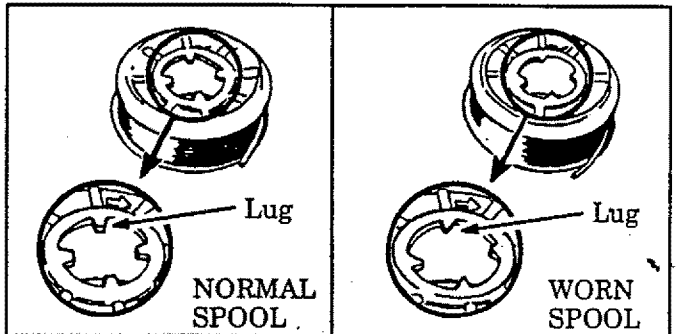
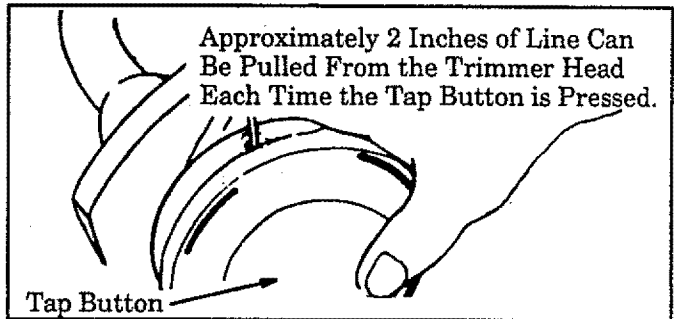
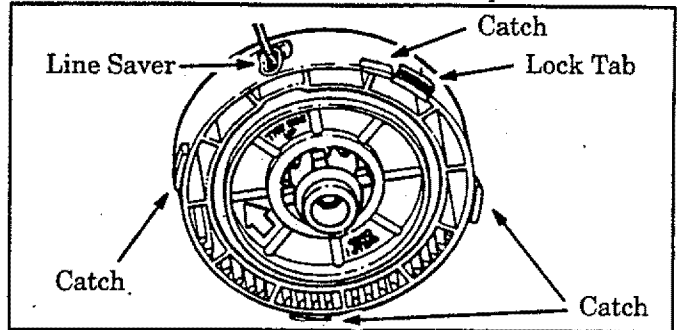

4. Trouble Shooting the Trimmer Head and Line

- Does not advance/breaks while cutting:
 - Improperly wound onto spool.
 - Line size incorrect.
 - Too little line outside head.
- Pulls back into head:
 - Too little line outside of head.
- Welds onto spool:
 - Line size incorrect.
 - Incorrect spool.
 - Crowding line against material being cut.
 - Cutting at higher speeds than necessary.

ACCESSORIES

The following accessories are available through Sears Retail Stores, Catalog, Outlets or Service Centers.

ITEM	STOCK NO.
Safety Face Shield	9-18613
Safety Goggles	9-1859
2-Cycle Engine Oil	71-30143
Spark Plug	71-85854
Replacement Weed Blade	71-85735
Replacement Trimmer Head (available only through Sears Service Centers)	952-701643
Replacement .080" Dia. Nylon Trimmer Line	
— 400 ft.	71-85778
— 200 ft.	71-85608
— 100 ft.	71-85771
Replacement Spool with Line	71-85815
Shoulder Strap Kit	71-85783
Spark Arrestor Kit	952-701612*
Flex Shaft Lube	530-030102*

*Available through your SEARS SERVICE CENTER/CATALOGUE.

NOTES

CUSTOMER RESPONSIBILITIES

A. MAINTENANCE SAFETY

1. Maintain the tool according to recommended procedures. Keep the blade sharp and the cutting line at the proper length.
2. Never start the engine with the clutch shroud removed. The clutch can fly apart and cause serious injury.
3. Disconnect the spark plug before performing maintenance except for carburetor adjustments.
4. Make carburetor adjustments with the drive shaft housing supported to prevent the blade or trimmer line from contacting any object. Hold the tool by hand; do not use the shoulder strap for support.
5. Keep others away when making carburetor adjustments.
6. Be sure blade or trimmer head stops turning when engine idles. See "Carburetor Adjustments."
7. Wear protective gloves when handling or performing maintenance on the blade.
8. Throw away blades that are bent, warped, cracked, broken, or damaged in any other way. Replace trimmer head parts that are cracked, chipped, broken, or damaged in any other way before using the tool.
9. Use only .080" diameter Sears Laser Line. Never use wire, rope, string, etc.
10. Use only genuine replacement parts as recommended by Sears.
11. Inspect the entire tool. Replace damaged parts. Check for fuel leaks and make sure all fasteners are in place and securely fastened.

B. FLEXIBLE DRIVE SHAFT LUBRICATION

- Lubricate the Flexible Drive Shaft:
 - After each ten (10) hours of operation.
 - Before operating if the tool has been stored for 90 days or longer.
- When ordering flex shaft lube, see the Accessory List for proper part number.

▲ WARNING

If engine has just been operated, avoid touching the muffler. A hot muffler can cause serious burns.

CAUTION: Lay the flexible drive shaft on a clean surface. Avoid laying the shaft on the floor, ground or on any other surface that may have dirt or debris. Even after wiping the shaft, grease residue can pick up dirt particles that can cause damage or premature failure.

CAUTION: Take care to avoid injury to your hands and fingers with broken wires when checking for damage or wiping the flexible drive shaft. A cloth will not prevent broken wires from puncturing or tearing your skin.

1. Remove the gear box clamp screw and the locating screw from the gear box.
2. Remove the gear box from the tube.
3. Remove the flexible drive shaft from the tube.
4. Check flexible drive shaft for broken wires, twists or kinks, and replace if damage is found.
5. Using a clean cloth, wipe surface of flexible drive shaft thoroughly to remove any grease.

6. Apply a uniform coat of lube to the entire surface of the flexible drive shaft.
7. Inject the remaining contents of the tube into the top of the tube.
8. Replace flexible drive shaft in the tube.
9. Reassemble the gear box to the tube. Tighten screws securely.

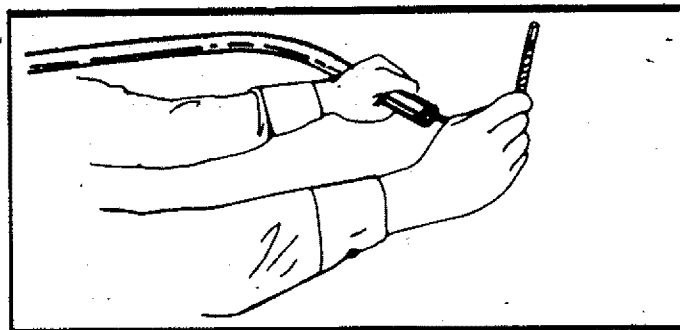
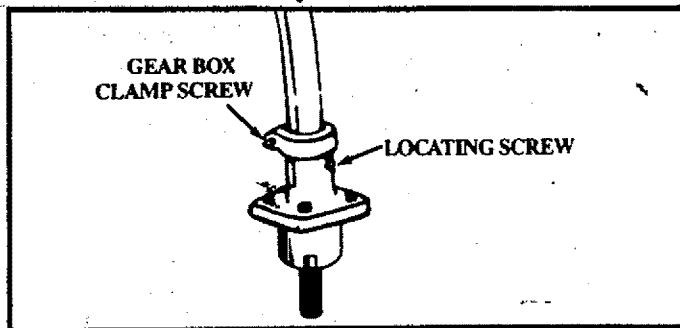

C. CARBURETOR ADJUSTMENTS

⚠ WARNING

Make carburetor adjustments with the drive shaft housing supported to prevent the Blade or trimmer line from contacting any object. Hold the tool with your hand; do not use the optional shoulder strap for support.

⚠ WARNING

Keep others away when making carburetor adjustments.

⚠ WARNING

Serious injury to the operator and others can occur if the carburetor is not properly adjusted.

- Poor engine performance can be a result of other causes such as dirty air filter, carbon build-up on muffler outlets, etc. See "Trouble Shooting Chart" before proceeding with carburetor adjustments.
- The carburetor has been carefully adjusted at the factory. However, the operator must be sure that adjustments are made when any of the conditions occur as mentioned in "Trouble Shooting Suggestions" below.
- Very small adjustments can affect engine performance. It is important to turn the screw a very small amount per adjustment and test performance before making further adjustments. Each adjustment should be no more than the width of the slot in the adjusting screws.
- This is a complicated task. It is important to follow instructions in sequence as indicated.

1. TROUBLE SHOOTING SUGGESTIONS

- Engine will not continue to run at idle position. See "b. Idle Speed Adjustment" and "e. Low Speed Mixture Adjustment."
- Blade or Trimmer Head continues to spin when the engine idles. See "b. Idle Speed Adjustment" and "d. Deceleration Check."
- Engine dies or hesitates when it should accelerate. See "c. Acceleration Check."
- Loss of cutting power which cannot be corrected by cleaning the air filter. See "f. High Speed Mixture Adjustment."
- Engine does not return to idle from full throttle within 2 seconds. See "d. Deceleration Check."
- Engine will not run. See "Trouble Shooting Chart." Then, if the carburetor requires adjustment, begin with "2. Basic Carburetor Settings."

⚠ WARNING

The Blade or trimmer line will be spinning during most of this procedure. Wear your protective equipment and observe all safety instructions.

2. BASIC CARBURETOR SETTINGS

NOTE: In most cases, your engine can be made to run properly with minor carburetor adjustments. Refer to "Trouble Shooting Suggestions" in the left column for the condition you are experiencing and

follow the instructions. The basic carburetor settings are provided in the event they are required.

- a. Turn the Low Speed Mixture Screw and the High Speed Mixture Screw clockwise until they stop. *Do not turn the screws until they are tight as damage to the needle seats can occur.*
- b. Turn the Low Speed Mixture and High Speed Mixture Screws one full turn counterclockwise.
- c. Follow instructions "a. Preparation," through "f. High Speed Mixture Adjustment."

3. PROCEDURE

a. PREPARATION

- 1.) Use a fresh fuel mix. See "Fueling Your Engine."
- 2.) Make sure line extends to the length allowed by line limiter to provide correct load on engine.
- 3.) Start the engine. Cut grass for 3 minutes to warm engine. *The engine must be at operating temperature before carburetor adjustments can be performed correctly.*
- 4.) Stop engine and remove air filter by pulling it out with your fingers. Refer to "Specifications" for location.

b. IDLE SPEED ADJUSTMENT

- 1.) Allow engine to idle.
- 2.) Adjust Idle Speed Screw until the engine continues to run without stalling and without the trimmer head moving.
 - Turn screw clockwise to increase engine speed if the engine stalls or dies.
 - Turn screw counterclockwise to slow engine down and/or to keep blade or trimmer head from turning.
- 3.) Follow instructions in "c. Acceleration Check" and "d. Deceleration Check."
- 4.) No further adjustments are necessary if the trimmer head does not turn at idle speed and if performance is satisfactory.

⚠ WARNING

Recheck idle speed after each adjustment. The blade or trimmer head must not turn at idle speed to avoid serious injury to the operator and others.

c. ACCELERATION CHECK

- 1.) Allow engine to idle.
- 2.) Squeeze Trigger fully
 - a. If performance is satisfactory, proceed to "d. Deceleration Check."
 - b. If the engine does not accelerate smoothly, turn the Low Speed Mixture Screw counterclockwise a small amount (no more than the width of the slot in the adjusting screw).
- 3.) Repeat step "2.)" until smooth acceleration is obtained.

NOTE: It may be necessary to repeat "b. Idle Speed Adjustment" through "c. Acceleration Check," to obtain correct adjustments.

- 4.) Follow instructions in "d. Deceleration Check."

d. DECELERATION CHECK

- 1.) Allow engine to idle, then squeeze Throttle Trigger fully.
- 2.) Allow engine to run at full speed for about 1 second.
- 3.) Release the Throttle Trigger to the idle position and listen to the deceleration of the engine. It must return to idle smoothly and within 1 to 2 seconds.
 - a. If performance is satisfactory, proceed to step "4.)"
 - b. If the engine slowly or erratically returns to idle or idles erratically, repeat "b. Idle Speed Adjustment" or continue through Low Speed Mixture and High Speed Mixture Adjustments to obtain proper deceleration.
- 4.) Recheck idle speed.

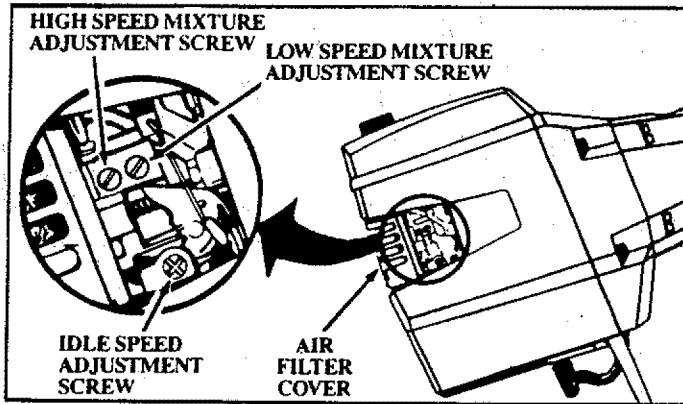

e. LOW SPEED MIXTURE ADJUSTMENT

- 1.) Allow engine to idle.
- 2.) Turn the Low Speed Mixture Screw slowly clockwise until the speed starts to drop. Note this position.
- 3.) Turn the Low Speed Mixture Screw counterclockwise until the speed increases and then starts to drop again. Note this position.

- 4.) Set the Low Speed Mixture Screw at the midpoint between the two positions.
- 5.) Follow instructions in "c. Acceleration Check" and "d. Deceleration Check."

f. HIGH SPEED MIXTURE ADJUSTMENT

CAUTION: Do not operate engine at full throttle for prolonged periods while making high speed adjustments as damage to the engine can occur.

- 1.) Support the drive shaft housing so the trimmer line is off the ground and will not make contact with any object.
- 2.) Allow engine to idle, then squeeze Throttle Trigger fully.
NOTE: Perform steps "3.)" through "5.)" at full throttle.
- 3.) Turn High Speed Mixture Screw very slowly clockwise until engine speed is reduced.
- 4.) Turn High Speed Mixture Screw very slowly counterclockwise. Stop when the engine begins to run roughly.
- 5.) Turn the screw slowly the minimum amount clockwise until the engine runs smoothly.
- 6.) Follow instructions in "c. Acceleration Check" and "d. Deceleration Check."

CAUTION: If the engine does not operate according to these instructions after repeating the adjusting steps, do not use the tool. Take it to your Sears Service Center.

g. REINSTALL AIR FILTER

Be sure filter is clean. See "Air Filter" for instructions.

CAUTION: Fit air filter into the corners of the housing to keep dirt from entering the engine and causing engine damage.

D. STARTER ROPE

▲ DANGER

Never start the engine with the clutch shroud removed. The clutch will fly apart and cause serious injury.

▲ WARNING

Do not remove the retaining tab and screw to remove pulley. The spring beneath the pulley is under tension and can fly out causing serious injury. If any part of the pulley housing assembly is damaged other than the rope, do not use the tool. Take it to your Sears Service Center.

1. Disconnect Spark Plug Wire.
2. Remove the Screw and Nut in the Throttle Trigger Housing. Hold the Throttle Trigger away from Drive Shaft Housing and remove Throttle Cable from Trigger. Pull Cable out of Foam Grip tunnel.
3. Remove the four Clutch Shroud Screws as shown in with the small hex wrench provided.
4. Separate the Clutch Shroud from the Engine.

▲ DANGER

Use only a hand tool to remove the clutch. Do not use any type of motorized tool or strike the clutch in any way. Otherwise, the clutch will fly apart and cause serious injury.

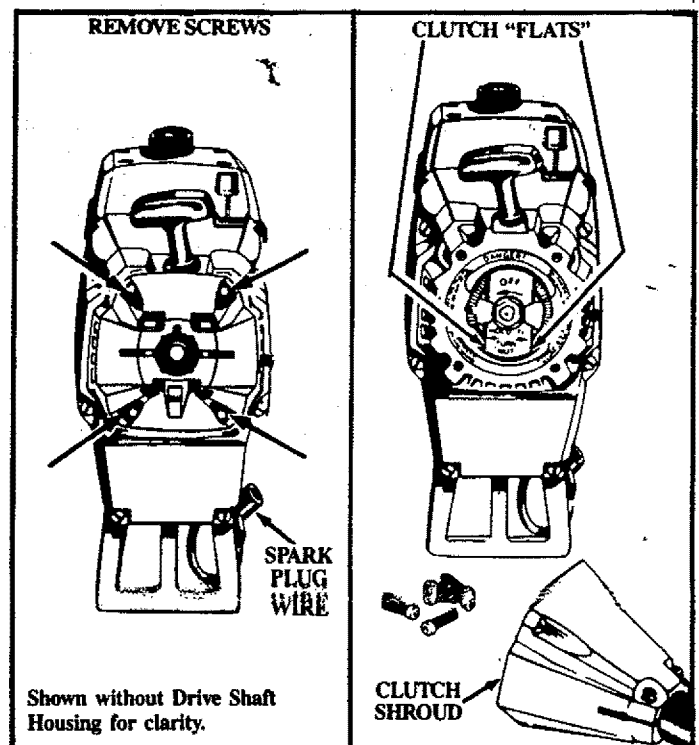

5. Hold the "Flats" of the Clutch with an adjustable wrench as shown in Figures and remove the Nut counterclockwise with a 9/16" socket wrench.

NOTE: Clutch will slide off the crankshaft intact. Do not disassemble clutch.

6. Remove the Beveled Washer, Clutch and Large Flat Washer.
7. Remove the Pulley Housing from the Engine.
8. Remove Rope Retainer Screw. Remove any remaining rope.
9. Hand turn the Pulley clockwise as far as it will go. Then, turn the Pulley counterclockwise until the Pulley Notch is aligned with the Housing Notch next to the Retaining Tab and Screw. Next, turn the Pulley one complete turn counterclockwise until the notches are aligned again.
10. Insert the small hex wrench into the hole formed by the Notches to hold the Pulley in position.
11. Use a 42" length of replacement Rope.
12. Move away (10 feet) from the fuel tank with the replacement Rope. Use a match and melt both ends of the Rope to prevent fraying.
13. Pull the melted ends through a thick, clean rag while the Rope is still hot to obtain smooth, pointed ends.
14. Insert one end of the Rope through the Handle and secure with a knot.
15. Insert the other end of the Rope through the Rope Exit Hole into the inside of the Housing, into the Pulley and up through the Pulley Hole.
16. Wrap Rope counterclockwise around the Pulley Ratchet and tuck loose end under Rope where it comes out of the Pulley Hole. Leave a 1-inch tail laying flat on top of the Pulley between the Retainer Rib and the Rope Retention Screw/Post.
17. Reinstall the Rope Retention Screw into the retention post. Tighten until snug.
NOTE: Do not overtighten the Screw. Overtightening the screw can cause the threads in the screw post to strip out.
18. Hold Rope taut at Rope Exit Hole so it will not move and remove hex wrench.
19. Slowly feed rope into the Pulley Housing.
20. Make sure Spacer is in place as shown then reverse steps to re-assemble.

CAUTION: When reinstalling the clutch, tighten the nut just until the beveled washer is flattened against the clutch. Over or under tightening the nut can cause engine damage.

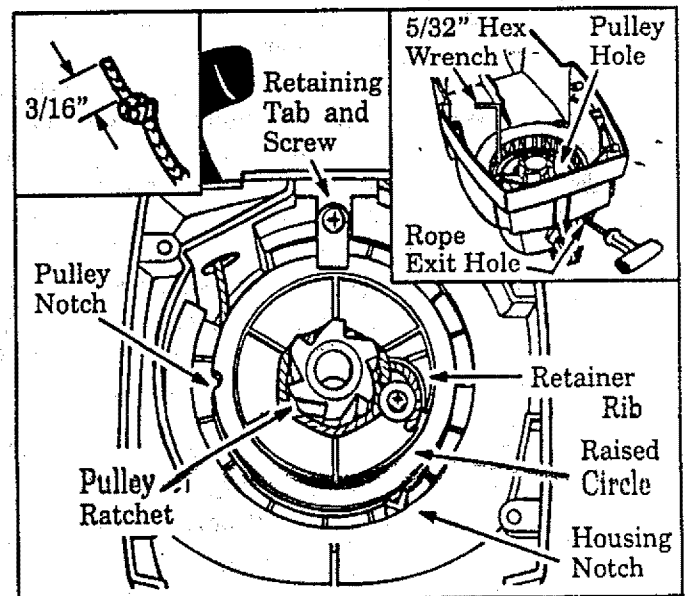
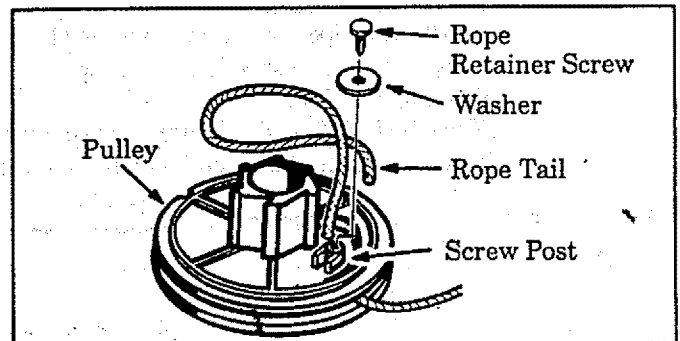
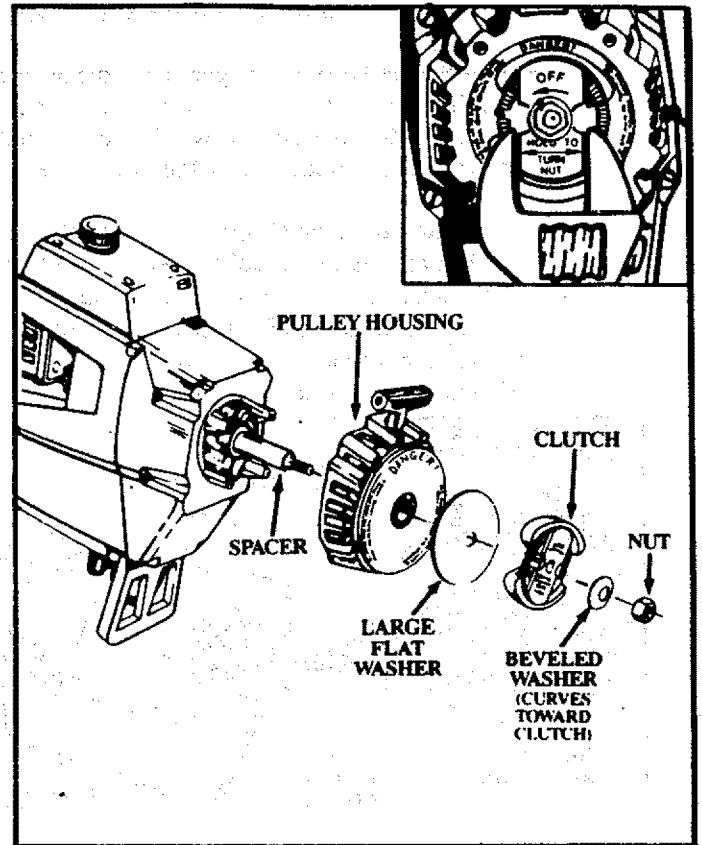

E. AIR FILTER

NOTE: A dirty air filter decreases the life and performance of the engine and may increase fuel consumption and harmful emissions.

1. Clean the Air Filter:

- Always after 5 tanks of fuel or 5 hours of operation, whichever is less.
- More frequently, in dusty conditions.
 - a. Loosen the two screws on the air filter cover enough to remove the cover from engine.
 - b. Remove the air filter from the cover.
 - c. Wash filter in soap and water.
 - d. Squeeze filter dry and replace in cover.

CAUTION: Do not clean the air filter in gasoline or any other flammable solvent; doing so may create a fire hazard or produce harmful evaporative emissions.

- e. Reinstall the air filter cover, making sure the choke exit slot is placed over the choke lever.

CAUTION: Make sure the air filter is fitted into the corners of the cover to keep dust from entering the engine and causing engine damage.

NOTE: If replacing the air filter, see the Accessory List for proper part number.

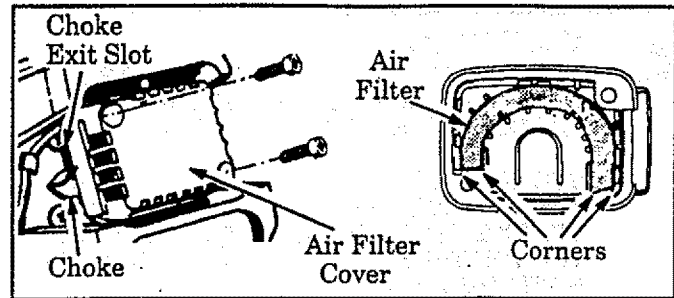

F. BLADE SHARPENING

⚠ WARNING

Always stop the engine before sharpening a blade. The blade will continue to spin after the engine stops or after the throttle trigger has been released. Make sure the blade has stopped coasting and disconnect spark plug before performing work on blade.

1. The blade is reversible. When the cutting edge on one side becomes dull, turn the blade over. When both sides of cutting edges become dull, the blade may be resharpened.
2. Check blades for flatness periodically. Lay the blade on a flat surface and inspect the blade for flatness before sharpening. Throw away a blade that is not flat.
3. File or grind each edge in the same manner to maintain a balanced blade.

⚠ WARNING

Always replace a blade that is bent, warped, cracked, broken, or damaged in any other way. Never attempt to straighten and re-use a damaged blade. Use only the specified replacement blade.

CAUTION: Wear protective gloves when handling or performing maintenance on the blade to help avoid injury.

⚠ WARNING

To prevent the blade from cracking or flying apart after sharpening, do not file within 1/4 inch of the radii shown in Figure 26.

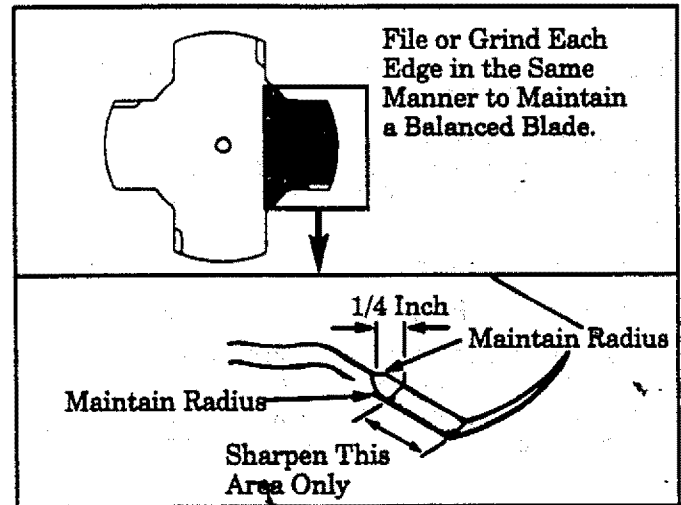

NOTES

STORAGE

Immediately prepare your unit for storage at the end of the season or if it will not be used for 30 days or more.



WARNING:

ALLOW THE ENGINE TO COOL, AND SECURE THE UNIT BEFORE STORING OR TRANSPORTING IT IN A VEHICLE.

STORE UNIT AND FUEL IN AN AREA WHERE FUEL VAPORS CANNOT REACH SPARKS OR OPEN FLAMES FROM WATER HEATERS, ELECTRIC MOTORS OR SWITCHES, FURNACES, ETC.

STORE UNIT WITH ALL GUARDS IN PLACE. POSITION SO THAT ANY SHARP OBJECT SUCH AS BLADES CANNOT ACCIDENTLY CAUSE INJURY TO PASSERS BY.

STORE THE UNIT OUT OF THE REACH OF CHILDREN.

GAS TRIMMER/BRUSHCUTTER STORAGE INSTRUCTIONS

If your trimmer/brushcutter is to be stored for a period of time, clean it thoroughly prior to storage. Remove any dirt, sawdust, leaves, oil, grease, etc. Store in a clean dry area.

- Clean the entire unit.
- Clean air filter. Refer to "Customer Responsibilities".
- Open the line head assembly and clean any dirt, grass or debris that has collected. Inspect the cutting line, if old (chalky look and sticky to the touch), remove and discard. Install fresh new line the next time product is to be used.
- Lightly oil external metal surfaces to prevent rust from forming.



CAUTION: Wear protective gloves when handling blade. The blade is sharp and can cut you even when it is not moving.

- If your unit is equipped with a blade, remove it from the unit. Refer to "Assembly". Apply a coating of oil to the entire surface of the blade and wrap it in heavy paper, cloth, or plastic. Also apply a light coat of oil to gear housing threads, then tighten blade nut securely for storage.
- Reassemble all loose parts, being sure that all handles and guards are in place and are securely fastened. Replace any damaged parts.

ENGINE

Never use engine or carburetor cleaner products in the fuel tank or permanent damage may occur to fuel system components.

Follow these instructions:

- a. Drain the fuel from the unit into an approved fuel container.
- b. Drain the fuel lines and carburetor by starting the engine and letting it run until it stops.
- c. Allow the engine to cool before storage.

IMPORTANT: It is important to prevent gum deposits from forming in essential fuel system parts such as the carburetor, fuel filter, fuel line or tank during storage. Also, experience indicates that alcohol blended fuels, those that use ethanol or methanol (called gasohol or oxygenated fuel), can attract moisture and form acidic gas which will damage your engine. To avoid engine problems, the fuel system should be emptied before storage of 30 days or longer.

NOTE: Fuel stabilizer is an acceptable alternative in minimizing the formation of fuel gum deposits during storage. Add stabilizer to the gasoline in the fuel tank or fuel storage container. Always follow the mix instructions found on stabilizer container. Run engine at least 5 minutes after adding stabilizer to allow the stabilizer to reach the carburetor.

NOTE: Craftsman 40:1 2-cycle engine oil is specially blended with fuel stabilizers. If you do not use this SEARS oil, you can add a fuel stabilizer (such as Craftsman #33500) to your fuel tank.

- Remove spark plug and pour 1 teaspoon of 40:1 oil mix through the spark plug opening. Slowly pull the starter rope 8 to 10 times to distribute oil to inner engine surfaces.
- Replace spark plug with a new one of the recommended type and heat range. Refer to "Product Specifications".
- Clean air filter. Refer to "Customer Responsibilities".
- Reinstall all covers and hardware removed for access; tighten all screws and fasteners.
- Check entire unit for loose screws, nuts, and bolts. Replace any damaged, broken, or worn parts.
- Use fresh fuel having the proper gasoline to oil ratio at the beginning of the next season.

OTHER

- Do not store gasoline from one season to another.
- Replace your gasoline can if your can starts to rust. Rust and/or dirt in your fuel system will cause problems.
- Store your unit in a well ventilated area and covered, if possible, to prevent dust and dirt accumulation. Do not cover with plastic. Plastic cannot breathe and will induce condensation and eventual rust or corrosion.

IMPORTANT: Never cover unit while engine and exhaust areas are still warm.

TROUBLE SHOOTING CHART

SYMPTOM	CAUSE	REMEDY
Engine will not start or will run only for a few seconds after starting.	<ol style="list-style-type: none"> 1. Fuel tank empty. 2. Engine flooded. 3. Spark plug not firing. 4. Fuel not reaching carburetor. 5. Carburetor requires adjustment. 6. None of the above. 	<ol style="list-style-type: none"> 1. Fill tank with correct fuel mixture 2. See "Starting Instructions." 3. Install new plug/check ignition system. 4. Clean fuel filter; inspect fuel line. 5. See "Carburetor Adjustments." 6. Contact your Sears Service Center/Dept.
Engine will not idle properly.	<ol style="list-style-type: none"> 1. Carburetor requires adjustment 2. None of the above. 	<ol style="list-style-type: none"> 1. See "Carburetor Adjustments." 2. Contact your Sears Service Center/Dept.
Engine will not accelerate, lacks power, or dies under a load.	<ol style="list-style-type: none"> 1. Air filter dirty. 2. Spark plug fouled. 3. Carburetor requires adjustment. 4. Muffler outlets plugged. 5. None of the above. 	<ol style="list-style-type: none"> 1. Clean or replace air filter. 2. Clean or replace spark plug and re-gap. 3. See "Carburetor Adjustments." 4. Contact your Sears Service Center/Dept. 5. Contact your Sears Service Center/Dept.
Engine smokes excessively.	<ol style="list-style-type: none"> 1. Air filter dirty. 2. Fuel mixture incorrect. 3. Carburetor requires adjustment. 	<ol style="list-style-type: none"> 1. Clean or replace air filter. 2. See "Fueling Your Unit." 3. See "Carburetor Adjustments."
Engine runs hot.	<ol style="list-style-type: none"> 1. Fuel mixture incorrect. 2. Carburetor requires adjustment. 3. Spark plug incorrect. 4. None of the above. 	<ol style="list-style-type: none"> 1. See "Fueling Your Unit." 2. See "Carburetor Adjustments." 3. Replace with correct plug. 4. Contact your Sears Service Center/Dept.
Cutting Head stops under a load or does not turn when engine is accelerated.	<ol style="list-style-type: none"> 1. Drive shaft broken. 2. Drive shaft not engaged. 	<ol style="list-style-type: none"> 1. Replace drive shaft. 2. See "Assembly".
Line does not advance or breaks while cutting.	<ol style="list-style-type: none"> 1. Line improperly routed in head. 2. Line improperly wound onto spool. 3. Line size incorrect. 4. Too little line outside head. 5. Dirt accumulated on cover cut-outs. 	<ol style="list-style-type: none"> 1. Remove cover. Check line routing. 2. Rewind line tightly and evenly. 3. Use only .080" (2mm) diameter Sears Laser Line. 4. Remove cover. Pull 4" of line to outside. 5. Clean cover cut-outs.
Line welds on spool.	<ol style="list-style-type: none"> 1. Line size incorrect. 2. Crowding line against material being cut. 3. Cutting at higher speed than necessary. 	<ol style="list-style-type: none"> 1. Use only .080" (2mm) diameter Sears Laser Line. 2. Cut with tip of line. 3. Reduce cutting speed.
Line releases continuously.	<ol style="list-style-type: none"> 1. Tap Button engaged. 2. Tap button knocked out of hub. 	<ol style="list-style-type: none"> 1. Remove and clean Tap Button. 2. See "Installing Spool w/Line."
Line usage is excessive.	<ol style="list-style-type: none"> 1. Line size incorrect. 2. Cutting at high speed around hard objects. 3. Crowding line against material being cut. 	<ol style="list-style-type: none"> 1. Use only .080" (2mm) diameter Sears Laser Line. 2. Reduce speed around hard objects. 3. Cut with tip of line.
Line pulls back into head.	<ul style="list-style-type: none"> • Too little line outside of head. 	<ul style="list-style-type: none"> • Remove cover. Pull 4" (10 cm) of line to outside.

INDEX

ACCESSORIES	20	LUBRICATION	
ADJUSTMENTS		Engine.....	11
Handlebar.....	7	Flexible Drive Shaft.....	21
Carburetor.....	22	MAINTENANCE	
Line Advance.....	17	Air Filter.....	25
Module Air Gap.....	2	Blade, Weed.....	25
Spark Plug Gap.....	2	Carburetor.....	22
Shoulder Strap.....	10	Flexible Drive Shaft.....	21
Throttle Cable.....	7	Safety.....	21
AIR FILTER	25	Starter Rope.....	23
ASSEMBLY		Trimmer Head.....	19
Blade.....	9	Trouble Shooting Chart.....	26
Clamp, Shoulder Strap.....	10	MODULE AIR GAP	2
Handlebar.....	7	OIL, ENGINE	
Preparation.....	6	Ratio to Gasoline.....	11
Shield		Types to Use; not to Use.....	11
Line Trimmer.....	8	OPERATION	
Weed Blade.....	9	Advancing the Line.....	17
Shoulder Strap.....	10	Mowing.....	18
Throttle Cable.....	7	Pre-Operation Checks.....	12
Trimmer Head.....	8	Position.....	10
Weed Blade.....	9	Safety	
BLADE, WEED		Blade.....	15
Cutting Methods.....	14	Line Trimmer.....	17
Guard Against Blade Thrust.....	15	Scalping.....	18
Maintenance.....	25	Starting the Engine.....	12
Safety.....	21	Speed.....	13
Sharpening.....	25	Stopping the Engine.....	12
CARBURETOR ADJUSTMENTS	22	Sweeping.....	18
CARTON CONTENTS	5	Trimming.....	18
COLD ENGINE STARTING	12	Weed Blade.....	16
CONTROLS	2	PARTS LIST	27
CUTTING METHODS		PRE-OPERATION CHECKS	12
Weed Blade.....	16	PREWOUND SPOOLS	19
Line Trimmer.....	18	REPAIR PARTS LIST	27
DRIVE SHAFT HOUSING ASSEMBLY	6	SAFETY INSTRUCTIONS, WARNINGS	3 & 4
ENGINE		SHIELD	
Air Filter.....	25	Line Trimmer Assembly.....	8
Carburetor.....	22	Blade Assembly.....	9
Controls.....	2	SHOULDER STRAP CLAMP ASSEMBLY	10
Fuel Mixture.....	11	SHOULDER STRAP	10
Starter Rope.....	23	SPARK PLUG GAP	2
Starting Instructions.....	12	SPARK ARRESTOR	5
Storage.....	4	SPECIFICATIONS	2
Trouble Shooting.....	26	SPOOL	
ENGINE OIL		Installation.....	19
Ratio to Gasoline.....	11	Maintenance.....	19
Types to Use; not to Use.....	11	Prewound.....	19
FILTER, AIR	25	Rewinding.....	20
FLEXIBLE DRIVE SHAFT LUBRICATION	21	STARTER ROPE REPLACEMENT	23
FUEL		STARTING INSTRUCTIONS	12
Gasoline/Oil Mixture.....	11	STORAGE	4
Mixing Fuel.....	11	THROTTLE CABLE ASSEMBLY	7
Pouring Fuel.....	11	TRIMMER HEAD	
Safety.....	11	Assembly.....	8
Storage.....	11	Line Routing.....	19
GASOLINE		Maintenance.....	19
Ratio to Oil.....	11	Removal.....	19
Type to Use; not to Use.....	11	Safety.....	17
IDLE SPEED ADJUSTMENT	22	Shield.....	8
LINE		TROUBLE SHOOTING CHART	26
Advance.....	17	USING YOUR TOOL AS A WEED CUTTER	14
Breaking.....	20	USING YOUR TOOL AS A LINE TRIMMER	16
Length		WARM ENGINE STARTING	12
Operation.....	19	WARM ENGINE STARTING AFTER RUNNING	
To Cut as Replacement.....	20	OUT OF FUEL.....	12
Replacement.....	19	WARNINGS AND SAFETY INSTRUCTIONS	3 & 4
Rewinding on Spool.....	20	WARRANTY	2
Routing in Head.....	19	WEED BLADE ASSEMBLY	9
Safety.....	19		
Size to Use.....	19		
Trouble Shooting.....	20		
Welding onto Spool.....	20		

SEARS

Operator's Manual

Model No.
358.798260-32cc

How to Order Repair Parts

**SEARS SERVICE
IS AT YOUR SERVICE**

The Model Number will be found below the top handle with the Serial Number. Always mention the Model Number when requesting service or repair parts for your unit.

All parts listed herein may be ordered from any Sears Service Center and most Sears Stores.

WHEN ORDERING REPAIR PARTS ALWAYS GIVE THE FOLLOWING INFORMATION AS SHOWN IN THIS LIST:

1. The PART NUMBER
2. The MODEL NUMBER
358.798260
3. The PART DESCRIPTION
4. The NAME OF ITEM —
32cc Gas Weedwacker®

If the parts you need are not stocked locally, your order will be transmitted to a Sears Repair Parts Distribution Center for handling.



When you buy merchandise from Sears you get an extra value that nobody else can offer — Sears Service.

Across town or across the country, Sears Service is always near, providing trustworthy, competent service technicians using only Sears specified factory parts.

Your Sears Merchandise takes on added value when you discover that Sears has Service Units throughout the country. Each is staffed by Sears-Trained, professional technicians using Sears approved methods.

Sears, Roebuck and Co., Hoffman Estates, IL 60179 U.S.A.

PRINTED IN U.S.A.

SEARS

Manual del
operario

MODELO NO.
358.798260-32cc

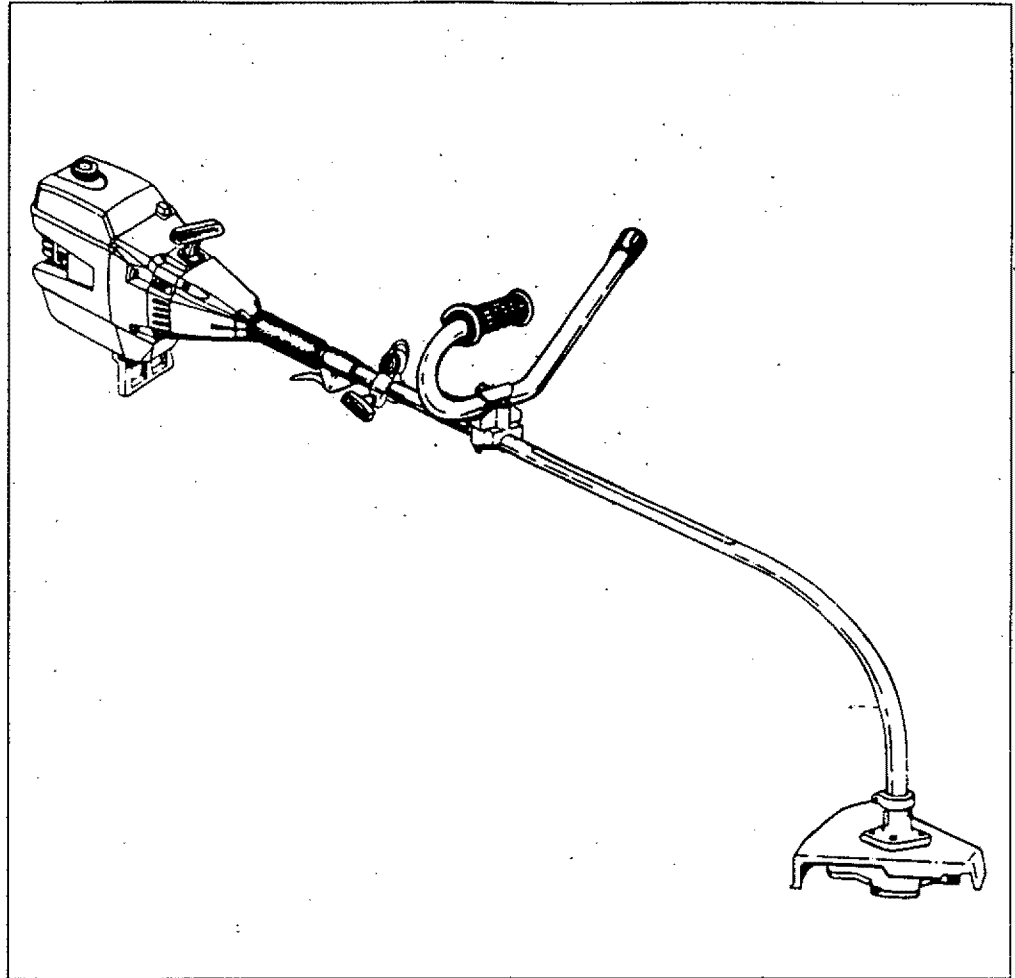

Use siempre protección para los ojos

Ayuda al
cliente

1-800-235-5878

SEARS / CRAFTSMAN®

**CORTADORA DE HIERBAS
WEEDWACKER® A GASOLINA DE 32cc**

Motor de 2 tiempos

Mezcla de combustible 40:1

- Armado
- Operación

- Mantenimiento
- Piezas de repuesto

▲ PELIGRO:

Lea el manual del operario y siga todas las advertencias e instrucciones de seguridad y las instrucciones para la operación. El no hacerlo puede causarle lesiones graves.

Sears, Roebuck and Co., Hoffman Estates, IL. 60179 EE.UU.

GARANTIA LIMITADA DE DOS AÑOS PARA LA CORTADORA DE HIERBAS "WEEDWACKER™" CRAFTSMAN

Por dos años desde la fecha de la compra, si esta Weedwacker™ es mantenida, lubricada y afinada de acuerdo con las instrucciones para la operación y el mantenimiento contenidos en el manual del operario, Sears reparará libre de cargo cualquier defecto en materiales o mano de obra.

Esta garantía excluye la línea de nylon, la bujía y el filtro de aire que son piezas reemplazables y se gastan durante el uso normal.

Si esta Weedwacker™ es empleada para usos comerciales o para alquiler, esta garantía no se aplica.

EL SERVICIO DE GARANTÍA ESTA DISPONIBLE PONIENDOSE EN CONTACTO CON EL CENTRO O DEPARTAMENTO DE SERVICIO SEARS MAS CERCANO EN LOS ESTADOS UNIDOS. Esta garantía se aplica solamente mientras este producto está en uso en los Estados Unidos.

Esta garantía le da a usted derechos legales específicos y usted puede tener otros derechos que varían de estado a estado.

SEARS, ROEBUCK AND CO./DEPT. D/817WA, HOFFMAN ESTATES, IL 60179 EE.UU.

LISTA DE CONTENIDO

ADVERTENCIAS E INSTRUCCIONES PARA LA SEGURIDAD 3 CONOZCA SU HERRAMIENTA 5 ARMADO 6 CARGANDO COMBUSTIBLE A SU MOTOR 11 ARRANCANDO SU MOTOR 12	USANDO SU CORTADORA DE MATORRALES 14 USANDO SU CORTADORA COMO CORTADORA DE LINEA 16 ACCESORIOS 20 RESPONSABILIDADES DEL OPERARIO 21 INDICE 31
---	--

ESPECIFICACIONES

TIPO DE MOTOR	2 tiempos, enfriado por aire
DESPLAZAMIENTO	32cc
RPM DEL MOTOR	Operación: 7500 En vacío: 2800 - 3200
ENCENDIDO	Estado sólido
SINCRONIZACION DEL ENCENDIDO	Avance de chispa - No ajustable
CARBURADOR	Diafragma. Todas las posiciones con surtidores de mezcla de combustible regulables
"APAGADO" DEL MOTOR	Botón para empujar
ARRANCADOR	Recnrollado automático
SILENCIADOR	Limitador de temperatura (sin parachispas; vea NOTA en la página 6)
EMBRAGUE	Centrífugo
TANQUE DE COMBUSTIBLE	17 oz. líquidas
LARGO DEL EJE	51" (129.5 cm)
BUJIA	71-85854 (CJ-14)
ABERTURA DE LA BUJIA	0.025"
ABERTURA DEL MODULO DE AIRE	0.010/0.014
LUBRICACION	Mezcla de gasolina y aceite al 40:1
LINEA PARA EL CORTE	Sears Laser Line™, diámetro 0.080"
HOJA	Hoja para hierbas de 4 puntos, 8"

NOTA: "LASER LINE" ES UNA MARCA DE FABRICA REGISTRADA DE WHITE CONSOLIDATED INDUSTRIES, INC.

FABRICADA BAJO UNA O MAS DE LAS SIGUIENTES PATENTES U. S.: 4,035,912; 4,052,789; 4,112,653; 4,161,820; 4,167,812; 4,183,138; 4,189,833; 4,211,004; 4,286,675; 4,362,074; 4,451,983; 4,798,185; 4,823,465; 4,841,929; 4,940,028; 5,020,223; y D324,051.
 2 ESTAN PENDIENTES OTRAS PATENTES U. S. Y DEL EXTERIOR.

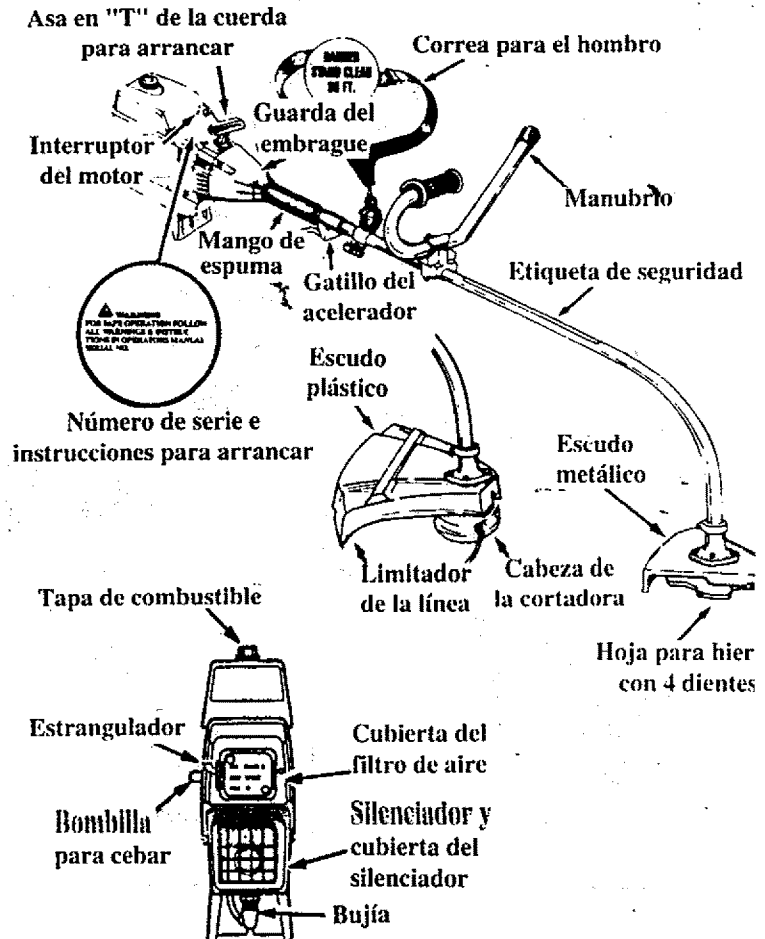

⚠ ADVERTENCIAS E INSTRUCCIONES PARA SEGURIDAD

(Lea las instrucciones para seguridad adicionales a través de este manual)

⚠ **ADVERTENCIA:** ¡ESTA HERRAMIENTA MOTORIZADA PUEDE SER PELIGROSA! Esta herramienta puede causar lesiones graves a los operarios u otras personas, incluyendo amputaciones o ceguera. Las advertencias e instrucciones para la seguridad en este manual deben ser seguidas para proveer una seguridad razonable y eficiencia en el uso de esta herramienta. El operario es responsable de seguir las advertencias e instrucciones contenidas en este manual y en la herramienta. ¡Lea íntegramente el Manual del Operario antes de armar y usar esta herramienta! Restrinja el uso de esta herramienta motorizada a las personas que puedan leer, entender y seguir las advertencias e instrucciones contenidas en este manual y en la herramienta.

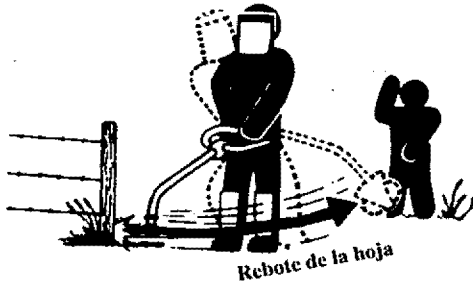

⚠ PELIGRO

LA HOJA PUEDE REBOTAR VIOLENTAMENTE DEL MATERIAL QUE NO PUEDA CORTAR.

- LA HOJA CIRCULAR DE SIERRA PUEDE REBOTAR Y CAUSAR LA AMPUTACION DE PIERNAS O BRAZOS.
- MANTENGA A LA GENTE Y ANIMALES ALEJADOS A 30 PIES (10 m) DE DISTANCIA.

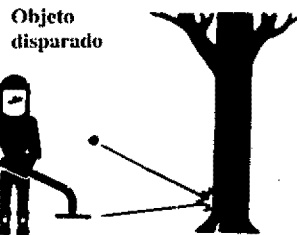
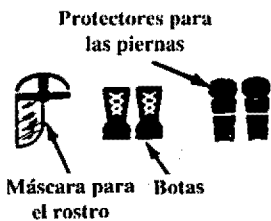

⚠ ADVERTENCIA

LA LINEA DE LA CORTADORA PUEDE DISPARAR OBJETOS VIOLENTAMENTE.

- USTED PUEDE QUEDAR CIEGO O LESIONADO.
- USE PROTECCION PARA LOS OJOS Y LAS PIERNAS.

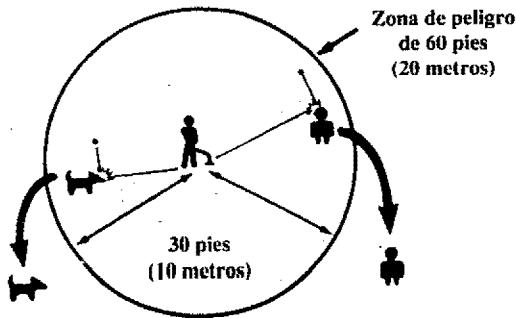

⚠ ADVERTENCIA

ZONA DE PELIGRO POR OBJETOS DISPARADOS.

- LA HOJA O LA LINEA DE LA CORTADORA PUEDE DISPARAR OBJETOS VIOLENTAMENTE.
- OTRAS PERSONAS PUEDEN SER CEGADAS O LESIONADAS.
- MANTENGA ALEJADAS A LAS PERSONAS Y ANIMALES A UNA DISTANCIA DE 30 PIES (10 METROS).



Detenga el desplazamiento de la hoja mediante el contacto con el material cortado

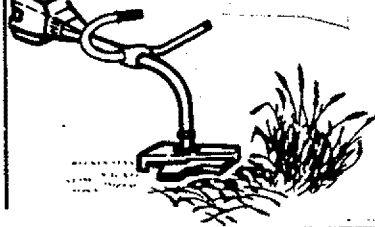

⚠ ADVERTENCIA

LA HOJA SE DESPLAZA CUANDO SE DESCONECTA EL ACELERADOR.

- LA HOJA PUEDE CAUSARLE CORTES GRAVES A USTED Y A OTRAS PERSONAS.
- DETENGA LA HOJA CON EL MATERIAL CORTADO.



Manual del operario



Etiqueta para la seguridad

⚠ ADVERTENCIA

LEA EL MANUAL DEL OPERARIO.

- SIGA TODAS LAS ADVERTENCIAS E INSTRUCCIONES.
- EL NO HACERLO PUEDE RESULTAR EN LESIONES GRAVES.

▲ ADVERTENCIAS E INSTRUCCIONES PARA LA SEGURIDAD (Cont.)

▲ SEGURIDAD DEL OPERARIO

- Use siempre protección de seguridad para sus ojos.
- Use siempre pantalones largos, gruesos, botas, mangas largas y guantes. Se recomienda el uso de protectores para las piernas. No camine descalzo ni use sandalias, joyería, pantalones cortos, mangas cortas, ropa suelta, ni ropa con corbatas, correas, volados, etc. sueltos, ya que se pueden trabar en la cortadora. El estar totalmente cubierto ayudará a protegerlo de pedazos de plantas tóxicas, tales como la hiedra venenosa, impulsados por la hoja de la cortadora, que podrían ser más peligrosos que el tocar la planta misma.
- Asegure su cabello para que quede sobre sus hombros.
- No opere esta herramienta cuando usted está cansado, enfermo o bajo la influencia del alcohol, drogas, o medicinas. Use protección para los oídos si va a utilizar la unidad por más de 1 y 1/2 horas por día.
Nunca arranque o haga funcionar el motor dentro de un armario, cuarto o edificio. El respirar los gases del escape pueden matarlo.
- Mantenga los mangos libres de aceite y combustible.
- Use siempre el mango de sujeción y una correa para el hombro debidamente ajustada. Vea "Armado".

▲ SEGURIDAD Y MANTENIMIENTO PARA LA HERRAMIENTA

- Inspeccione la herramienta antes de cada uso y reemplace las piezas dañadas. Revise por fugas de combustible antes de cada uso. Mantenga la unidad en buen estado de funcionamiento.
- Descarte las hojas que están torcidas, combadas, rajadas o dañadas en cualquier otra forma. Reemplace las piezas de la cabeza de la cortadora que estén rajadas, astilladas, rotas o dañadas en cualquier otra forma antes de usar la herramienta.
- Mantenga la unidad de acuerdo a los procedimientos recomendados. Mantenga la hoja afilada. Mantenga la línea para cortar al largo apropiado.
- Use solamente la línea "Sears Laser Line" de .080" de diámetro. Nunca use alambre, sogas, cordón, etc.
- Instale en forma apropiada el escudo requerido antes de usar la unidad. Use el escudo de metal para cualquier aplicación de corte con hojas. Use el escudo de plástico para toda aplicación de corte con línea.
- Use solamente la hoja o la cabeza especificada para la cortadora; asegúrese que está instalada en forma apropiada y ajustada.
- Nunca arranque el motor sin la cubierta del embrague en su lugar. El embrague puede salir disparado y causar heridas graves.
- Asegúrese que la hoja o la cabeza de la cortadora se detiene cuando el motor funciona en vacío.
- Desconecte la bujía antes de llevar a cabo una tarea de mantenimiento (excepto cuando se regula el carburador).
- Haga la regulación del carburador con la cubierta del eje de propulsión apoyada para evitar que la hoja o la línea de la cortadora entre en contacto con cualquier objeto. Sujete la herramienta con la mano; no use la correa opcional para el hombro para sujetarla.
- Aleje a otras personas cuando está haciendo la regulación del carburador.
- Use solamente accesorios genuinos que son los recomendados por Sears para esta herramienta.
- Cualquier mantenimiento o servicio que no ha sido explicado en este manual se debe llevar a cabo por un Concesionario de

Servicio Autorizado.

▲ SEGURIDAD PARA EL COMBUSTIBLE

- Mezcle y vierta el combustible en el exterior.
- Manténgase alejado de chispas y llamas.
- Use un recipiente aprobado para el combustible.
- No fume ni permita que se fume cerca del combustible o de la unidad o mientras se esté usando la unidad.
- Limpie todo derrame de combustible antes de arrancar el motor.
- Aléjese por lo menos 10 pies (3 metros) del lugar donde se cargó la gasolina antes de arrancar el motor.
- Detenga el motor antes de sacar la tapa del tanque de combustible.
- Agote el combustible del tanque antes de guardar la herramienta. Consuma el combustible que queda en el carburador arrancando el motor y dejándolo funcionar hasta que pare por sí solo.
- Guarde la herramienta y el combustible en un área donde los vapores del combustible no puedan alcanzar a chispas o llamas abiertas de calentadores de agua, motores o interruptores eléctricos, hornos, etc.

▲ SEGURIDAD PARA EL CORTE

- Inspeccione el área que va a cortar antes de cada uso. Quite objetos (piedras, vidrios rotos, clavos, alambre, cuerdas, etc.) que puedan ser disparados o que puedan enredarse en la hoja o en la cabeza de la cortadora.
- Mantenga a otros incluyendo a niños, animales, observadores y ayudantes fuera de la Zona de Peligro de 60 pies (20 metros). Pare el motor inmediatamente si alguien se le acerca.
- Mantenga siempre el motor en el lado derecho de su cuerpo.
- Sujete la herramienta firmemente con ambas manos.
- Mantenga los pies firmes y su equilibrio. No extienda demasiado los brazos.
- Mantenga la cabeza de la cortadora debajo del nivel de la cintura.
- No levante el motor por encima de la altura de su cintura.
- Mantenga todas las partes de su cuerpo alejadas de la hoja o de la cabeza de la cortadora y del silenciador cuando el motor está en funcionamiento.
- Corte desde la derecha hacia la izquierda.
- Use su unidad solamente para los trabajos explicados en este manual.

▲ TRANSPORTE Y ALMACENAMIENTO

- Detenga el motor antes de llevar la unidad de un lugar a otro.
- Mantenga el silenciador alejado de su cuerpo.
- Deje que el motor se enfríe y asegure la unidad antes de guardarla o transportarla en un vehículo.
- Antes de guardar o transportar la unidad, vacíe el tanque de combustible. Consuma el combustible que queda en las líneas y el carburador arrancando el motor y dejando que funcione hasta que se pare por sí solo.
- Guarde la unidad y el combustible en un área donde los vapores del combustible no puedan alcanzar chispas o llamas abiertas de calentadores de agua, motores o interruptores eléctricos, hornos, etc.
- Guarde la unidad de tal manera que la hoja o el limitador de la línea no pueda causar lesiones accidentalmente. La unidad puede ser colgada del soporte que tiene debajo del motor o por la cubierta del eje de propulsión.
- Guarde la herramienta fuera del alcance de los niños.

Si ocurren situaciones que no están cubiertas en este manual, tenga cuidado y use buen juicio.

Consulte con su Departamento o Centro de Servicio si necesita ayuda.

TELEFONO DE EMERGENCIA PARA AYUDA A LOS CLIENTES: 1-800-235-5878

AVISO DE SEGURIDAD

La exposición a las vibraciones debida al uso prolongado de herramientas manuales a motor de gasolina podría causar daños a los nervios de los dedos, las manos y las muñecas de personas susceptibles a enfermedades circulatorias o hinchazones anormales. El uso prolongado de tales herramientas en tiempo frío ha sido atribuido como la causa de daños a los vasos sanguíneos en personas por lo demás saludables. Si se presentan síntomas como adormecimiento, dolor, pérdida de fuerza, cambio en la coloración de la piel o de su textura o pérdida de la sensibilidad en los dedos, las manos o las muñecas, discontinúe el uso de esta herramienta y busque atención médica. Un sistema anti-vibratorio no garantiza el evitar estos problemas. Los usuarios que operan herramientas motorizadas en forma continua y regular deben observar cuidadosamente sus condición física y el estado de esta herramienta.

CONOZCA SU HERRAMIENTA

A. INTRODUCCION

Su cortadora Weedwacker™ es un producto de alta calidad y está diseñada para tareas pesadas. Su versatilidad le ayudará a llevar a cabo con facilidad una variedad de tareas.

Las características especiales incluyen:

- Hoja reversible de cuatro puntas para pasto, yerba y matorrales de hasta 1/2" (13 mm) de diámetro.
- Cabeza con alimentación automática de la línea para podar, cortar, barrer y para cortar al ras.

B. INSTRUCCIONES PARA DESEMPACAR

1. Saque el contenido de la caja si todavía no lo ha hecho.
2. Compruebe las piezas contra la lista que sigue.
3. Examine las piezas por daños. No use las piezas que estén dañadas.
4. Notifique a su tienda Sears inmediatamente si falta alguna pieza o está dañada.

NOTA: Su unidad ha sido despachada con una cubierta de plástico para el transporte encima de la bombilla para cebar el carburador (Vea "Especificaciones" por su ubicación); Saque y deseche la cubierta plástica para el transporte.

NOTA: Es normal escuchar el tintineo del filtro de combustible en un tanque de combustible vacío.

C. CONTENIDO DE LA CAJA

CLAVE NO.		CANT.
•	Motor	1
•	Conjunto del eje de propulsión y caja de cojinetes con la etiqueta de seguridad	1
•	Manubrio	1
•	Escudo de plástico - Cabeza de la cortadora	1
•	Cabeza de la cortadora	1
•	Escudo de metal - Hoja	1
* •	Hoja para hierba, 8 pulgadas, 4 puntas	1
•	Correa para el hombro, con advertencia	1
•	Aceite para motor de 2 tiempos	1
•	Manual del operario (no se muestra)	1
•	Bolsa con piezas sueltas (no se muestra)	1
**CONTENIDO DE LA BOLSA CON PIEZAS SUELTAS:		
•	Bloque para montaje - Manubrio	1
•	Cubierta - Manubrio	2
•	Grapa de la correa para el hombro	1
•	Asa en "T"	1
•	Llave hexagonal (Chica)	1
•	Llave hexagonal (Grande)	1
•	Lubricante para el eje flexible	1
A	Tuerca hexagonal - Motor	2
B	Tornillo - Manubrio	8
C	Tornillo hexagonal - Cubierta del gatillo del acelerador	1
D	Tornillo - Escudo plástico	4
E	Tornillo de cabeza cuadrada	1
* F	Arandela plana - Hoja	1
* G	Arandela biselada - Hoja	1
* H	Arandela hexagonal con brida - Hoja	1
I	Tuerca hexagonal - Motor	2
J	Tuerca hexagonal	1
K	Arandela de copa grande - Cabeza de la cortadora	1
* L	Placa de retención - Escudo de metal	1

D. Uso de los tornillos, tuercas y arandelas

NOTA: Estos tornillos, arandelas y tuercas vienen en la bolsa de plástico. Refiérase a las letras de abajo durante el armado de su unidad.

Objetos mostrados en su tamaño real

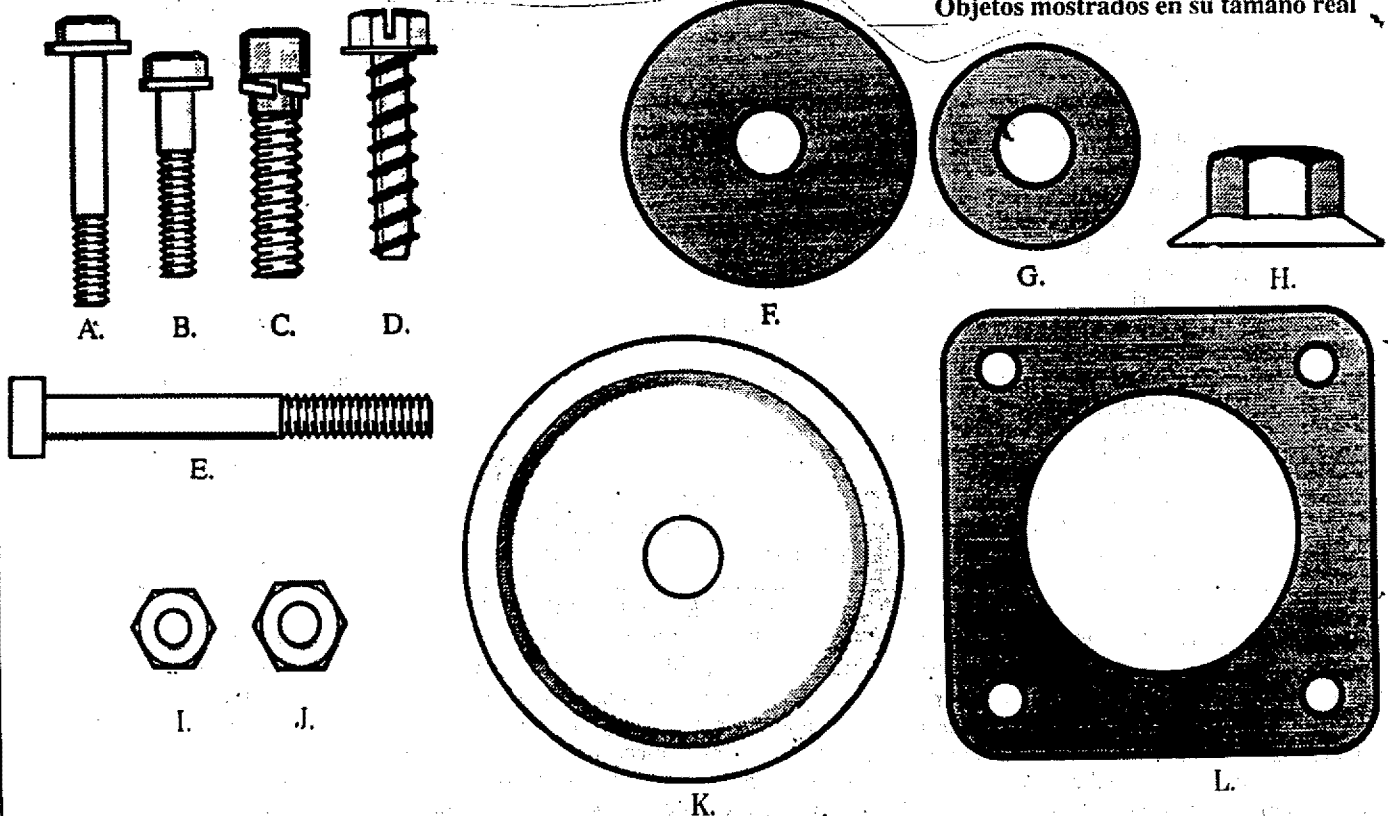

ARMADO

(Si la herramienta es reciba armada, repita todos los pasos en esta sección para asegurarse que está correctamente armada y regulada para el operario.)

PREPARACION

Este manual del operario ha sido desarrollado para ayudarle a usted a armar la herramienta y para que su operación sea segura. Es importante que usted lea el manual íntegro para familiarizarse con la herramienta *antes* que usted empiece a armarla. Si usted tiene cualquier pregunta o necesita ayuda adicional, llame nuestro TELEFONO DE EMERGENCIA PARA AYUDA A LOS CLIENTES al 1-800-235-5878.

1. Lea su manual del operario.

2. Herramientas que usted necesitará:

- Las llaves hexagonales provistas con la herramienta
- Una llave regulable
- Un destornillador standard

PASOS PARA EL ARMADO (Refer to illustrations)

Tubo

- Coloque los dos tornillos "A" en los orificios de la guarda del embrague. Asegúrese que los tornillos estén bien asentados en los orificios.
- Coloque las tuercas "I" en los orificios inferiores.
- Apriete los tornillos con la llave hexagonal chica provista, sólo lo suficiente para sujetar juntas las piezas, mientras que con la otra mano sujeta las tuercas de seguridad.
- Saque la tapa de embarque del extremo recto de la caja del eje de propulsión. Su herramienta puede no tener una tapa de embarque.

NOTA: Asegúrese que el eje de propulsión flexible no se cae fuera de la caja del eje de propulsión. La presencia de tierra en el eje reducirá considerablemente el tiempo de vida de la herramienta. Si el eje de propulsión flexible cae fuera de la caja, límpielo, cúbralo con lubricante y vuelva a instalarlo. Vea "Lubricación del eje de propulsión flexible" en la sección Mantenimiento.

- Alinee la ranura en la caja del eje de propulsión con el lomo en la pared interior inferior de la abertura de la guarda del embrague.
- Gire el árbol como sea necesario para alinear el extremo cuadrado del eje de propulsión flexible con el interior cuadrado de la abertura de la guarda del embrague.
- Empuje firmemente el tubo en la apertura del motor hasta que la ranura superior no se vea más.
- Apriete los tornillos "A" alternativamente con la llave hexagonal pequeña hasta que queden asegurados.

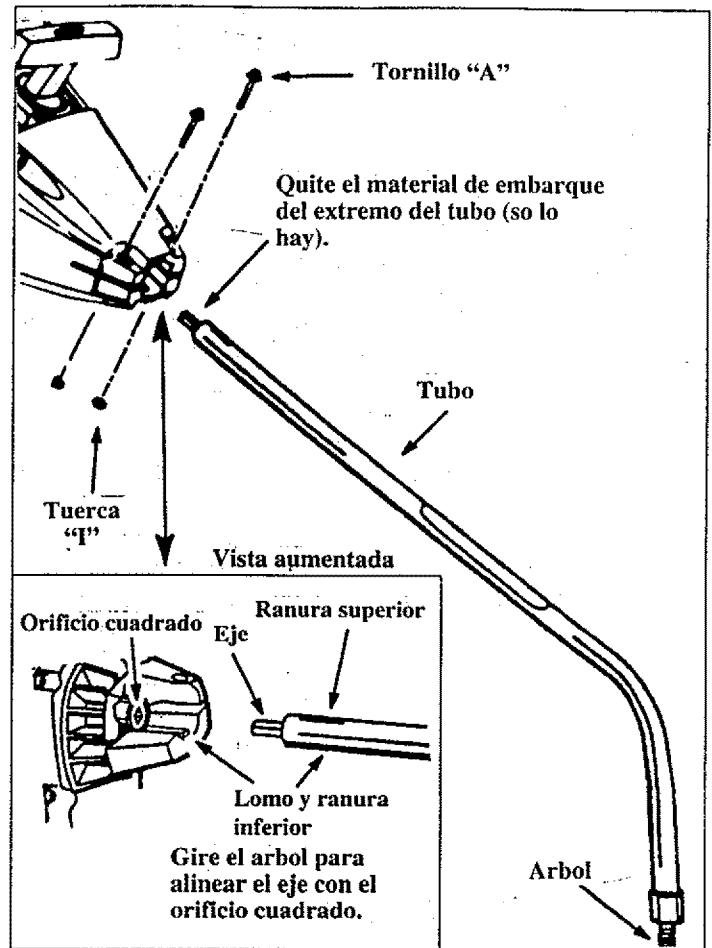

2. CABLE DEL ACELERADOR

PRECAUCION: No doble el cable del acelerador.

- Deslice la caja del gatillo del acelerador alejándola del mango de espuma.

NOTA: Antes de llevar a cabo el paso "b", introduzca el extremo con el tambor del cable del acelerador dentro de la cubierta hasta que el tambor tome contacto con la cubierta.

- Inserte el cable del acelerador a través del túnel en el mango de espuma hasta que el extremo del cable se extienda por lo menos dos pulgadas más allá del mango.

- Sujete el gatillo alejado de la cubierta del eje de propulsión e inserte el extremo del tambor del cable del acelerador dentro del orificio redondo en el gatillo.

NOTA: Al insertar el extremo del tambor del cable del acelerador dentro del orificio redondo en el gatillo, asegúrese que el tambor quede completamente insertado y que el cable del acelerador esté situado en la hendidura del brazo.

- Empuje el gatillo de regreso dentro de la cubierta, mientras guía el cable a través de la hendidura en el brazo. Guíe el brazo dentro del túnel del mango de espuma mientras vuelve a colocar la caja del gatillo del acelerador al ras contra el mango de espuma.

- Sujete el gatillo contra el mango de espuma mientras inserta el tornillo y la tuerca. Tome nota de la precaución más abajo.

PRECAUCION: No apriete demasiado el tornillo. Asegúrese que el gatillo se mueve libremente. Debe haber por lo menos 1/8" (3 mm) de juego en el gatillo. Asegúrese que el gatillo se moverá libremente para que el motor pueda volver a funcionamiento en vacío cuando se suelta el gatillo. La cabeza de la cortadora no debe girar cuando el motor está funcionando en vacío para evitar lesiones graves al operario y a otras personas.

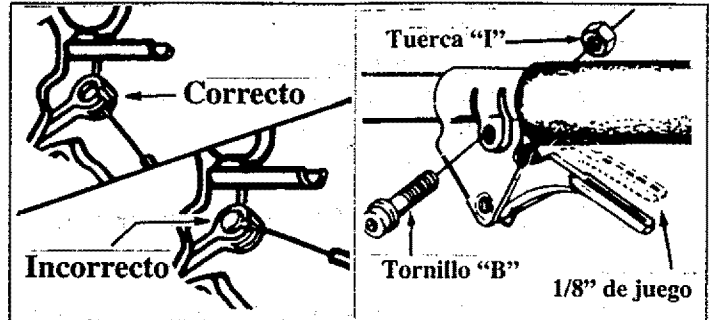
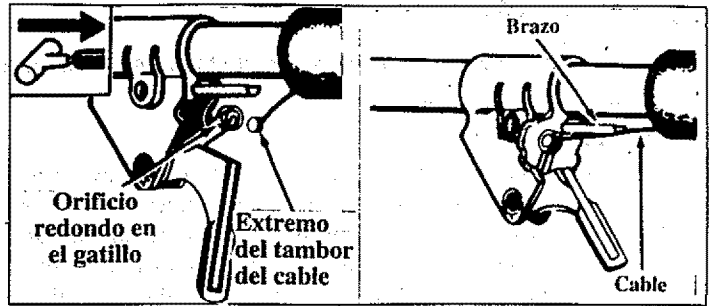

3. MANGO DE APOYO

▲ ADVERTENCIA

El bloque para el montaje del manubrio debe ser colocado encima de la punta de la flecha que tienen las etiquetas de seguridad. El manubrio es una defensa para mantener la hoja alejada de los pies del operario.

- Coloque cualquiera de los lados del bloque para el montaje en la cubierta del eje de propulsión por encima de la flecha en las etiquetas de seguridad.
- Coloque una de las cubiertas por debajo de la cubierta del eje de propulsión y asegúrelo con dos tornillos al bloque de montaje.
- Alinee el manubrio con la porción recta que es la porción de la barrera hacia la izquierda y la porción curva hacia la derecha.
- Coloque el bloque de montaje entre las flechas en la sección corta y recta del manubrio.
- Ponga la cubierta restante sobre el manubrio y asegúrela con dos tornillos. Apriete sólo con la mano.
- Asegúrese que el manubrio está instalado en forma correcta, y luego apriete cada tornillo con una llave hasta que quede bien asegurado.

▲ ADVERTENCIA

La porción recta, larga del manubrio debe quedar instalada para proveer de una barrera entre el operario y la hoja que gira.

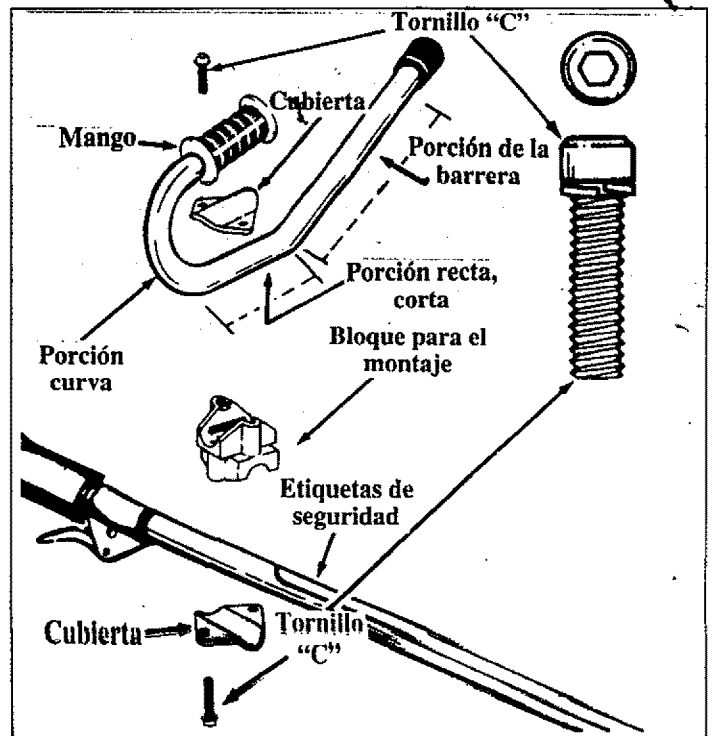
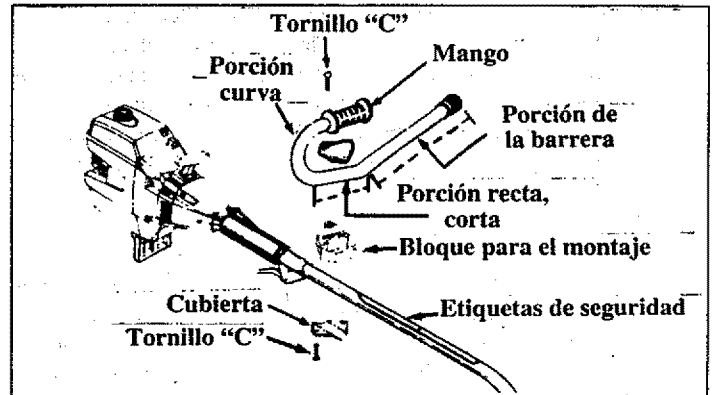

4. PARA USAR LA CORTADORA CON LINEA

⚠ ADVERTENCIA

El escudo de plástico debe ser instalado en forma apropiada para todo uso de la cortadora con línea. El escudo de plástico proporciona una protección parcial contra el riesgo de objetos disparados hacia el operario y otras personas y está equipado con un limitador de línea que corta el exceso de la línea al largo apropiado.

⚠ ADVERTENCIA

El no instalar el escudo en la posición mostrada puede resultar en serias lesiones al operario. El largo del escudo debe quedar alineado con el largo de la cubierta del eje de propulsión. Dirija la parte más ancha del escudo hacia el lado del motor.

NOTA: Saque el escudo de metal y la hoja antes de instalar el escudo de plástico y la cabeza de corte.

1. Coloque el escudo debajo de la caja de engranajes, alineando los orificios para los tornillos.

PRECAUCION: El limitador para la línea (situado en la parte inferior del escudo) es afilado y puede causarle cortes.

2. Inserte los tornillos "D" en el escudo a través de la caja de cojinetes.
3. Apriete los tornillos en forma uniforme y segura.
4. Quite la cubierta de empaque del árbol, si así está equipado.
5. Instale la arandela "K" sobre el árbol. Asegúrese que la arandela para el pasto está contra y curvada sobre la copa guardapolvo.
6. Comience a enroscar la cabeza de la cortadora en el árbol.
7. Alinee el orificio en la copa guardapolvo con el orificio en el centro delantero de la caja de cojinetes, girando la cabeza de la cortadora. Inserte la llave hexagonal chica (provista) dentro de los orificios alineados para evitar que el árbol gire.

8. Apriete la cabeza de la cortadora contra la arandela y la copa guardapolvo mientras sujeta la llave hexagonal.
9. Saque la llave hexagonal.

NOTA: Para sacar la cabeza de la cortadora, inserte la llave hexagonal en los orificios alineados de la copa guardapolvo y la caja de cojinetes. Desenrosque la cabeza de la cortadora. Asegúrese de guardar juntos: la arandela "K" para la hierba, el escudo de plástico, 4 tornillos para el escudo y la cabeza de la cortadora, para ser usados en el futuro.

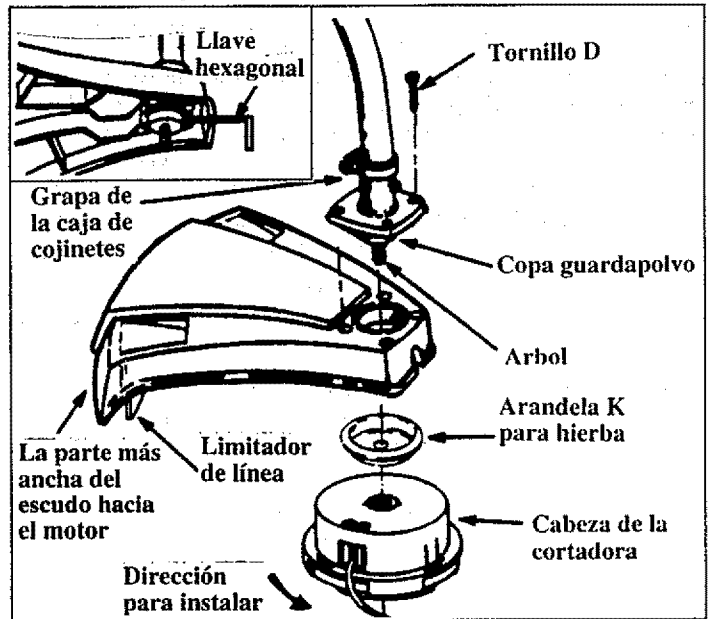

5. PARA USO CON HOJA CORTADORA DE HIERBAS

▲ ADVERTENCIA

El escudo de metal debe estar instalado en forma apropiada toda vez que la herramienta sea usada con la hoja. La punta delantera del escudo de metal ayuda a reducir el riesgo de que ocurra un rebote de la hoja, lo cual puede causar lesiones serias, tales como amputaciones, al operario y a los observadores.

▲ ADVERTENCIA

El no instalar el escudo en la posición mostrada puede resultar en lesiones graves al operario. La parte larga del escudo debe estar alineada con el largo de la cubierta del eje de propulsión. Dirija la parte más ancha del escudo hacia el lado del motor.

PRECAUCION: Para evitar lesiones, use guantes de protección cuando hace servicio de mantenimiento a la hoja.

NOTA: Saque el escudo de plástico, la cabeza de la cortadora y la arandela para hierbas antes de instalar el escudo de metal y la hoja.

- Coloque el escudo de metal debajo de la cubierta del eje de propulsión, alineando los orificios. Compruebe que el extremo ancho del escudo de metal está hacia el lado del motor.
- Coloque la placa de retención en la parte inferior debajo del escudo de metal y alinee los orificios para los tornillos. Compruebe que el lado plano de la placa está contra el escudo.
- Inserte los cuatro tornillos para el escudo de metal (uno a la vez) a través de la cubierta del cojinete, el escudo y la placa de retención.
- Apriete los tornillos en forma alternada con una llave hexagonal.
- Instale la copa guardapolvo en el árbol.
- Instale la hoja en el árbol, asegurándose que el orificio en el centro de la hoja se acomode alrededor de la grada elevada de la copa guardapolvo.
- Instale la arandela plana grande, la arandela biselada y la tuerca hexagonal para la brida.
- Alinee el orificio de la copa guardapolvo con el orificio en el lado de la cubierta del cojinete, girando la copa guardapolvo.
- Inserte la llave hexagonal chica provista en los orificios alineados para evitar que el árbol gire.
- Apriete firmemente la tuerca hexagonal de la brida con una llave mientras sujeta la varilla en su posición.
- Saque la llave hexagonal.
- Gire la hoja con la mano. Si la hoja se traba contra el escudo, la hoja no está centrada. Vuelva a instalar la hoja.
- Continúe con las instrucciones para la correa para el hombro en esta sección.

NOTA: Para sacar la hoja, inserte la varilla dentro de los orificios alineados. Desenrosque la tuerca hexagonal de la brida y saque las piezas. Asegúrese de guardar juntas la placa de retención, la tuerca hexagonal para la brida, la arandela biselada, la arandela plana y el escudo con la hoja para mayor seguridad.

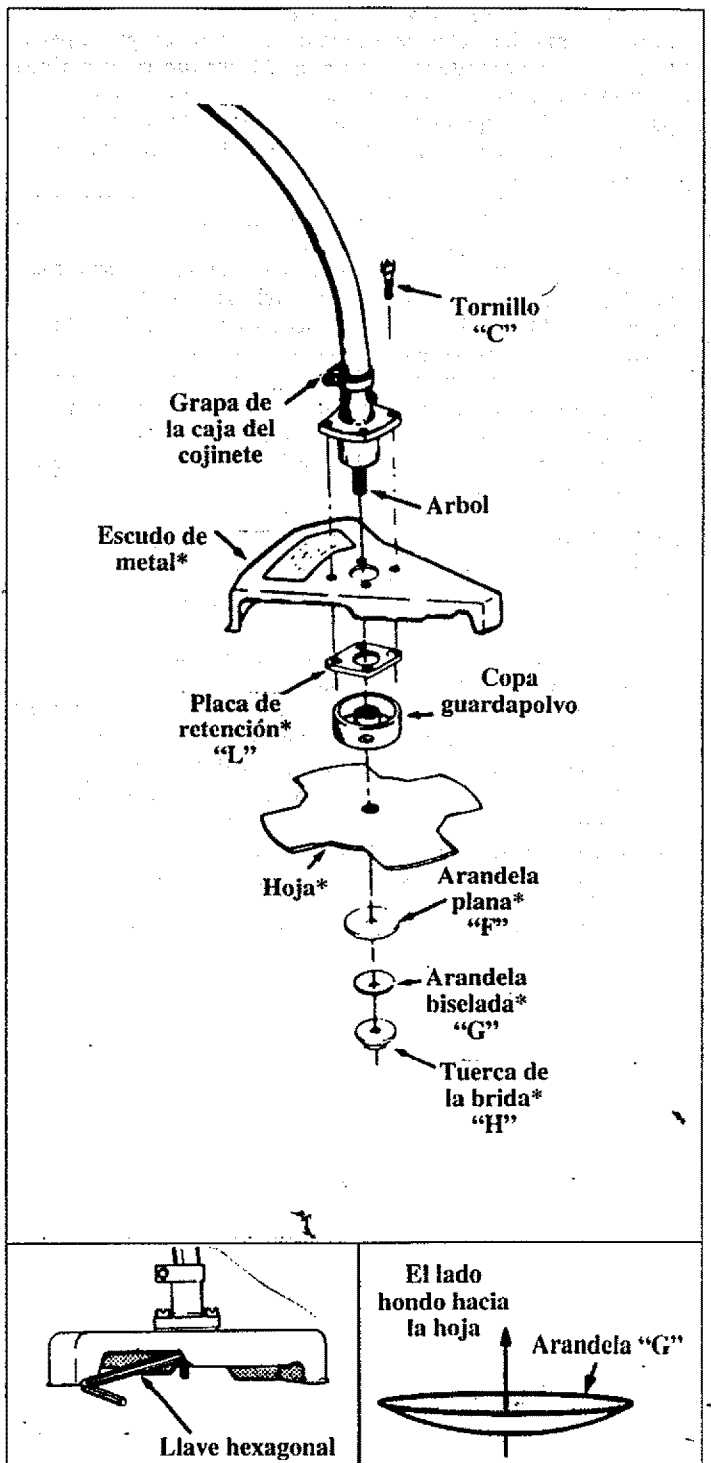

▲ ADVERTENCIA

* Las piezas marcadas "*" son críticas y deben ser provistas por Sears. El no usar las piezas apropiadas puede causar que la hoja salga volando y le ocasione lesiones graves a usted o a otras personas.

6. GRAPA PARA LA CORREA PARA EL HOMBRO

- Alinee la grapa para la correa para el hombro entre el mango de soporte y la cubierta del gatillo para el acelerador.
- Empuje con firmeza la grapa para la correa para el hombro en la cubierta del eje de propulsión. Asegúrese que la grapa de la correa para el hombro está instalada con la recesión en forma hexagonal (en la grapa) dirigida al mismo lado de la cubierta del eje de propulsión que la porción de la barrera del manubrio.
- Pase el extremo con la rosca del tornillo "E" a través del orificio en el tope del asa en "T".
- Jale el extremo con rosca del tornillo para encajar la cabeza cuadrada del tornillo más allá del pasador dentro del asa en "T".
- Ponga una tuerca "J" en la recesión hexagonal de la grapa de la correa para el hombro.
- Inserte el extremo con rosca del tornillo "E" a través del orificio en la grapa de la correa para el hombro. Enrosque el tornillo en la tuerca "J" y asegúrela firmemente **sólo con la mano**.

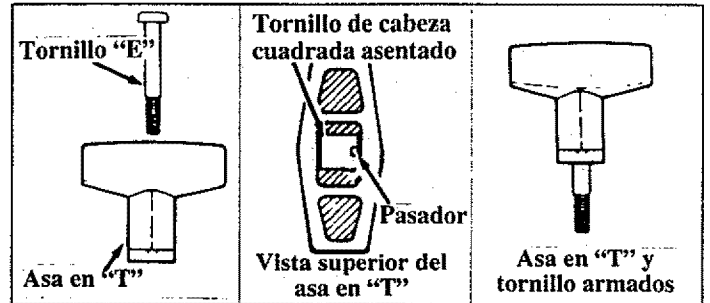
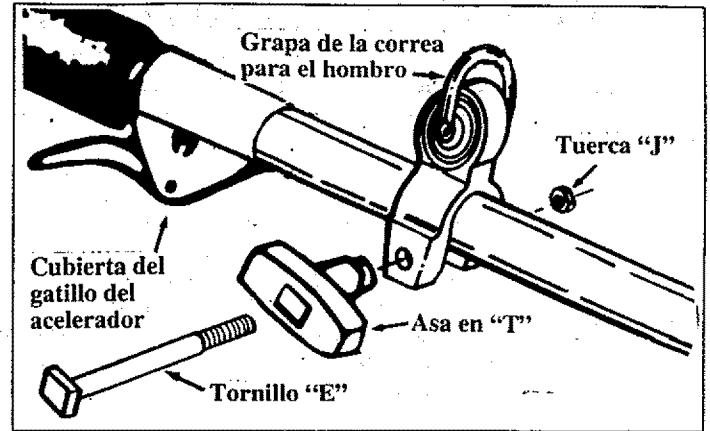

7. CORREA PARA EL HOMBRO

▲ ADVERTENCIA

Para un uso seguro y eficiente, se requiere la regulación apropiada de la correa para el hombro y la del manubrio.

- Pruébese la correa para el hombro y regúlela para que le quede cómoda y equilibrada antes de arrancar el motor y comenzar la operación de corte.
- Coloque la correa para el hombro sobre su hombro izquierdo, con el letrero de peligro en su espalda y el gancho al lado derecho de su cintura.

NOTA: La correa para el hombro incluye una media vuelta para que pueda quedar plana sobre su hombro.

Para asegurarse que la correa queda plana sobre el hombro, ponga la porción doble cruzada sobre su pecho y la porción sencilla de la correa cruzada a través de su espalda.

- Regule la correa para que el gancho quede unas 10 pulgadas (25 cm) por debajo de la cintura cuando el gancho sea conectado a la correa para el hombro.
- Conecte el gancho de la correa para el hombro al anillo de la grapa y levante la herramienta a la posición de operación.
- Compruebe lo siguiente:
 - El brazo izquierdo extendido, con la mano sujetando el mango del manubrio.
 - La mano derecha agarrando el mango superior, con los dedos en el gatillo del acelerador.
 - El motor debajo del nivel de la cintura.
 - El cojín de la correa centrado en el hombro izquierdo.
 - El letrero de peligro centrado en la espalda.
 - El peso total de la herramienta sobre el hombro izquierdo.
 - Sin que el operario tenga que agacharse, el cortador de hoja o de línea está paralelo al piso y entra fácilmente en contacto con el material que se va a cortar.
- Modifique estos ajustes iniciales como sea necesario para su comodidad y mejor control, pero no coloque el bloque de montaje del manubrio más abajo que la flecha en las etiquetas de seguridad. No coloque la grapa para la correa para el hombro en otra posición que entre el gatillo y el bloque de montaje del manubrio.
- Regule el manubrio para su estatura.
- Asegúrese que el manubrio esté instalado correctamente, luego apriete cada tornillo firmemente con la llave hexagonal grande.

POSICION DE OPERACION

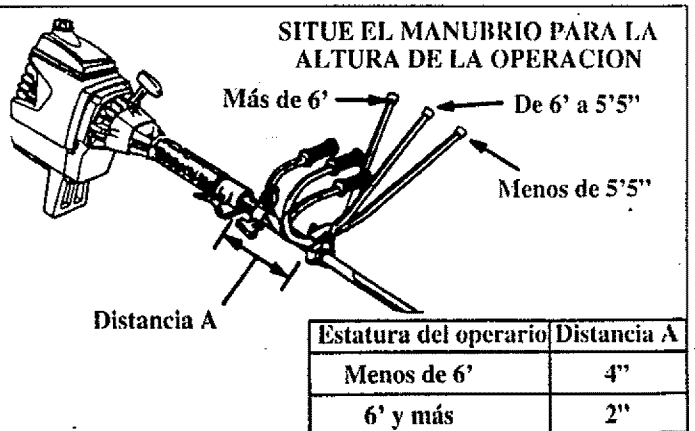

CARGANDO COMBUSTIBLE A SU MOTOR

ANTES DE CARGAR COMBUSTIBLE A SU MOTOR

▲ ADVERTENCIA

Asegúrese de leer la sección de información de seguridad del combustible en las Advertencias e Instrucciones de Seguridad en la página 4 de este manual antes de comenzar. NO trate de cargar combustible a su unidad si no comprende la sección de seguridad del combustible; requiera ayuda de alguien que comprenda la sección de seguridad del combustible o llame a la Línea de Emergencia de Asistencia al Cliente al 1-800-235-5878.

COMBUSTIBLE

El motor de dos tiempos de este producto requiere una mezcla de combustible de gasolina regular sin plomo y un aceite de motor de alta calidad para lubricación de los rodamientos y otras partes móviles. La mezcla correcta de combustible/aceite es de 40:1 (vea la Tabla de Mezcla de Combustible). Muy poco aceite o el tipo incorrecto de aceite causará un mal rendimiento y hará que el motor se sobrecaliente y atasque.

La gasolina y el aceite deben premezclarse en un recipiente de gasolina limpio y aprobado. Siempre use gasolina fresca sin plomo.

IMPORTANTE: La experiencia indica que los combustibles mezclados con alcohol llamados gasohol (o que usan etanol o metanol) pueden atraer la humedad, lo que produce la separación y formación de ácidos durante el almacenaje. El gas ácido puede dañar el sistema de combustible de un motor mientras está almacenado. El sistema de combustible debería vaciarse antes de almacenar por 30 días o más, para evitar problemas con el motor. Vacíe el tanque de gasolina y a continuación vacíe el combustible del carburador y de las tuberías arrancando el motor y dejándolo funcionar hasta que se detenga. Use gasolina fresca en la próxima estación. Vea las instrucciones de ALMACENAMIENTO para información adicional. Nunca use productos limpiadores para motor o carburador en el tanque de combustible ya que pueden causar daños permanentes.

ESTABILIZADOR DE COMBUSTIBLE

El estabilizador de combustible es una alternativa aceptable para minimizar la formación de depósitos de goma del combustible durante el almacenamiento. Agregue el estabilizador a la gasolina en el tanque de combustible o en el recipiente de almacenamiento. Siempre observe la proporción de mezcla de combustible indicado en el recipiente del estabilizador. Haga funcionar el motor durante 10 minutos por lo menos después de agregar el estabilizador, para permitir que el estabilizador llegue al carburador. Usted no tiene que vaciar el tanque de combustible para el almacenamiento si está usando un estabilizador de combustible.

El aceite de motor de 2 tiempos 40:1 CRAFTSMAN está especialmente mezclado con estabilizadores de combustible. Usted puede agregar un estabilizador de combustible (tal como el Craftsman No. 33500) a su tanque de combustible, si no usa este aceite Sears.

ACEITE DE 2 TIEMPOS

El aceite de motor de 2 tiempos 40:1 CRAFTSMAN se recomienda altamente. Este aceite está especialmente mezclado con estabilizadores de combustible para una estabilidad mayor del combustible (extiende la duración del combustible hasta cinco veces) y menos gases de escape.

Si no está disponible el aceite de motor de 2 tiempos 40:1 CRAFTSMAN use un aceite para motores de dos tiempos ENFRIADOS POR AIRE de buena calidad que tenga una mezcla recomendada de combustible de 40:1.

¡IMPORTANTE! No use:

- ACEITE AUTOMOTRIZ
- ACEITE PARA MOTORES DE BOTES (NMBA, BIA, etc.)

Estos aceites no tienen los aditivos apropiados para motores de dos tiempos ENFRIADOS POR AIRE y pueden causar daños al motor.

MEZCLA DE GASOLINA Y ACEITE

Mezcle la gasolina y el aceite como sigue:

- Consulte la tabla para las cantidades correctas.
- No mezcle la gasolina y el aceite directamente en el tanque de combustible.

PARA UN GALON:

- Vierta 3,2 onzas de aceite de motor de 2 tiempos de buena calidad en un recipiente aprobado de gasolina de un galón.
- Agregue un galón de gasolina regular sin plomo al recipiente de un galón y a continuación coloque y ajuste bien la tapa. Sacuda el recipiente durante unos instantes.
- La mezcla está ahora lista para usar. Puede agregarse el estabilizador de combustible en este momento de desearse; observe las instrucciones de mezclado en la etiqueta.

TABLA DE MEZCLA DE COMBUSTIBLE

Proporción de mezcla de combustible:aceite 40:1

Gasolina	Aceite (oz.fl.)
1 galón	3,2
1,25 galones	4,0
2,5 galones	8,0

C. INSTRUCCIONES PARA ARRANCAR EL MOTOR (Para la ubicación de los controles, vea "Especificaciones.")

ANTES DE ARRANCAR EL MOTOR

- Cargue combustible al motor. Aléjese 10 pies (3 m) del lugar donde cargó el combustible.

⚠ ADVERTENCIA

La cabeza de la cortadora comenzará a girar cuando el motor arranque.

- Apoye el motor y el escudo en el suelo, sosteniendo la cabeza de la cortadora por encima del suelo.
NOTA: Saque y deseche el protector de plástico para transporte que viene en la perilla del cebador (si así viene equipado).

ARRANCADO UN MOTOR FRIO O UN MOTOR CALIENTE DESPUES QUE SE AGOTO EL COMBUSTIBLE EN EL TANQUE:

- Compruebe que el interruptor para arranque está en la posición "ON" (Conectado).
- Mueva la palanca del estrangulador a la posición "Full Choke" (Totalmente cerrado).
- Lentamente, apriete la perilla del cebador 6 veces.
- Apriete y sujete apretado el gatillo del acelerador. *Mantenga el gatillo completamente apretado hasta que el motor arranque y funcione uniformemente después del siguiente paso.*
- Jale con energía la cuerda para arrancar 5 veces.

NOTA: El motor puede sonar como si tratara de arrancar antes de la 5ª jalada. Si es así, prosiga de inmediato al próximo paso.

- Mueva la palanca del estrangulador a la posición de "Half Choke" (Medio cerrado).
- Jale con energía la cuerda para arrancar hasta que el motor arranque, pero no más de 6 veces.

NOTA: Si el motor no ha arrancado después de haber jalado la cuerda para arrancar por 6 veces (con el estrangulador medio cerrado), compruebe que el interruptor y la palanca del estrangulador están en las posiciones correctas. Luego, mueva la palanca del estrangulador a la posición de "Full Choke" (Completamente cerrado) y presione la perilla del cebador 6 veces; apriete y mantenga apretado el gatillo del acelerador y jale la cuerda para arrancar 2 veces más. Mueva la palanca del estrangulador a la posición de "Half Choke" (Medio cerrado) y jale la cuerda para arrancar hasta que el motor arranque, pero no más de 6 veces más.

NOTA: Si el motor todavía no ha arrancado, es que probablemente está ahogado. Proceda a seguir las instrucciones de "Arrancando un motor ahogado".

- Deje que el motor funcione por 15 segundos, luego mueva la palanca del estrangulador a la posición "Off Choke" (Estrangulador abierto). Deje que la unidad funcione por 30 segundos más con el estrangulador abierto, antes de soltar el gatillo del acelerador.

NOTA: Si el motor se apaga con la palanca del estrangulador en la posición de abierto, mueva la palanca a la posición de "Half Choke" (Medio cerrado) y jale la cuerda para arrancar hasta que el motor arranque.

- Para detener el motor, mueva el interruptor a "Off" (Desconectado).

⚠ ADVERTENCIA

Evite el contacto del silenciador con cualquier parte de su cuerpo al arrancar un motor caliente. Un silenciador caliente puede causar quemaduras graves.

ARRANCANDO UN MOTOR CALIENTE SIN QUE SE HAYA AGOTADO EL COMBUSTIBLE

- Compruebe que el interruptor está en la posición "ON" (Conectado).

- Mueva la palanca del estrangulador a la posición "Half Choke" (Medio cerrado).
- Apriete y mantenga apretado el gatillo del acelerador. *Mantenga completamente apretado el gatillo hasta que el motor funcione uniformemente.*
- Jale enérgicamente la cuerda para arrancar hasta que el motor arranque, pero no más de 5 veces.
- Deje que el motor funcione por 15 segundos, luego mueva la palanca del estrangulador a la posición "Off Choke" (Estrangulador abierto).
NOTA: Si el motor no ha arrancado, jale la cuerda para arrancar 5 veces más. Si el motor todavía no ha arrancado, es que probablemente está ahogado. Proceda a seguir las instrucciones de "Arrancando un motor ahogado."
- Para detener el motor, mueva el interruptor a la posición "Off" (Desconectado).

ARRANCANDO UN MOTOR QUE ESTA AHOGADO

Los motores ahogados pueden ser arrancados poniendo el interruptor en la posición "On" (Conectado) y la palanca del estrangulador en la posición "Off Choke" (Estrangulador abierto); luego, jale la cuerda para arrancar para despejar el motor del exceso de combustible. Esto puede requerir el jalar la cuerda *muchas veces* dependiendo de cuán ahogado está el motor. Si el motor todavía no arranca, llame al teléfono de asistencia de emergencia para el cliente, al número 1-800-235-5878.

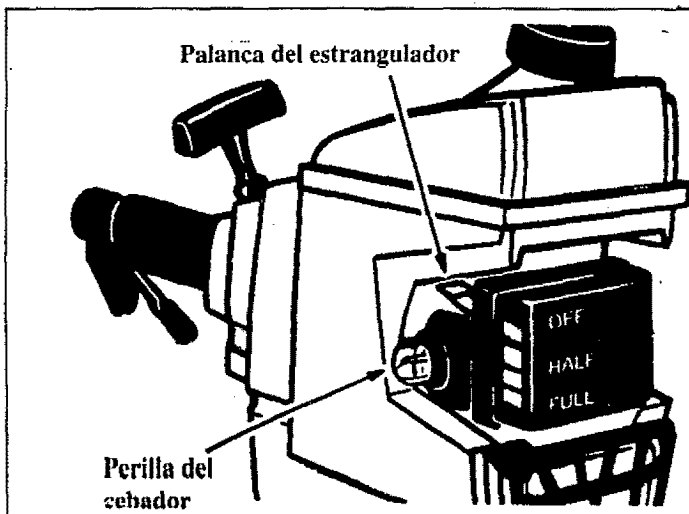
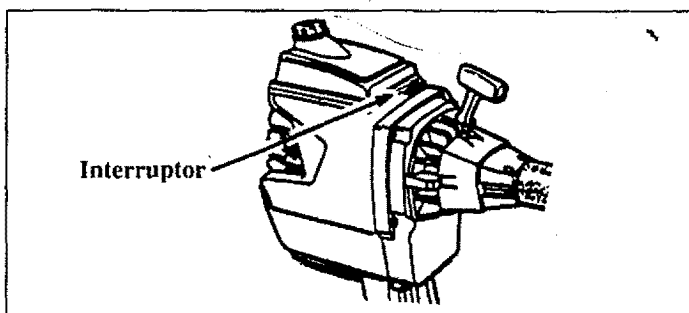

D. INSTRUCCIONES PARA LA OPERACION

- Corte a toda velocidad cuando use la hoja. La hoja tiene su mayor potencia para cortar con el acelerador a fondo y entonces tiene menos tendencia a atorarse, detenerse, o causar el rebote de la hoja, lo que puede resultar en lesiones graves para el operador o para otras personas. Refiérase a "Tenga cuidado con el rebote de la hoja."
- Cuando use la cabeza de corte con la línea, no haga funcionar el motor a mayor velocidad que la necesaria. La línea de nylon cortará en forma eficiente cuando el motor funciona a menos que su velocidad máxima. A velocidades bajas hay menos ruido y vibración del motor. La línea durará más y habrá menos posibilidades que se "suelde" al carrete.
- Si la hoja o la cabeza para cortar no gira cuando el motor es acelerado, compruebe que la cubierta del eje flexible está bien asentada en la cubierta del motor.
- Cuando no esté cortando, siempre suelte el gatillo del acelerador y deje que el motor regrese a la velocidad de funcionamiento en vacío.
- Asegúrese que la hoja o la cabeza de la cortadora deja de girar cuando se suelta el gatillo del acelerador cuando el motor está funcionando a la velocidad en vacío. Si la hoja o la cabeza de su cortadora gira mientras el motor funciona a la velocidad en vacío, refiérase a "Localización de averías".
- Para detener el motor:
 - Suelte el gatillo del acelerador.
 - Mueva el interruptor para Arrancar/Apagar a la posición "Apagar".
 - Detenga la hoja dejando que la posición de la hoja a las "9 del reloj" contacte el material para cortar.

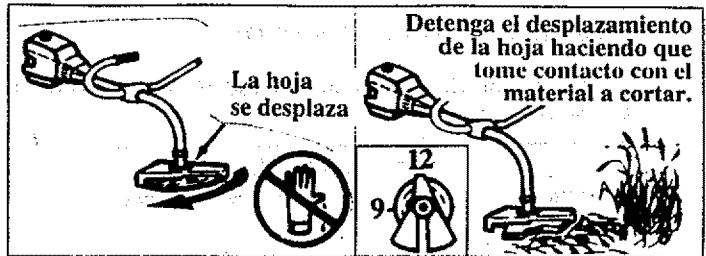

▲ ADVERTENCIA

La hoja continúa girando después que se apaga el motor o que se suelta el gatillo. La hoja sigue girando por inercia y puede disparar objetos o producirle a usted cortes si la toca accidentalmente. Detenga la hoja haciendo que el lado izquierdo de la hoja que está girando tome contacto con el material que ya fue cortado.

▲ ADVERTENCIA

Ni el operador ni segundos deben intentar quitar los materiales cortados con el motor en marcha para evitar lesiones graves. Antes de quitar los materiales que están envueltos alrededor de la hoja, detenga el motor y la hoja.

NOTAS

USO DE SU HERRAMIENTA COMO CORTADORA DE HIERBAS

(La hoja de 8 pulgadas de 4 puntas está diseñada para cortar pasto, hierba y matorrales de hasta 1/2 pulg. (1.27 cm) de diámetro.)

▲ PELIGRO: ¡ESTA HERRAMIENTA MOTORIZADA PUEDE SER PELIGROSA!

Esta herramienta puede causar lesiones graves a los operarios u otras personas, incluyendo amputaciones o ceguera. Las advertencias e instrucciones para la seguridad en este manual deben ser seguidas para proporcionar una seguridad y eficiencia razonables en el uso de esta herramienta. El operario es responsable de seguir las advertencias e instrucciones contenidas en este manual y en la herramienta. ¡Lea íntegramente el Manual del Operario antes de armar y usar esta herramienta! Restrinja el uso de esta herramienta motorizada a las personas que puedan leer, entender y seguir las advertencias e instrucciones contenidas en este manual y en la herramienta.

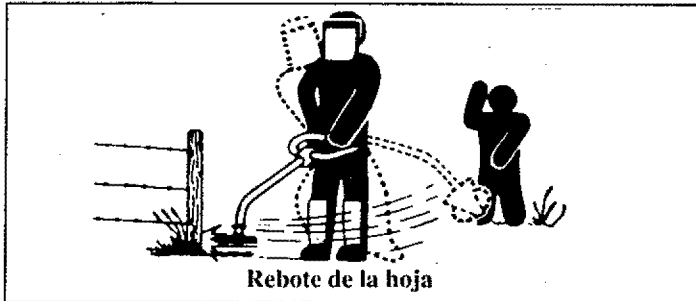

▲ PELIGRO: DESPLAZAMIENTO DE LA HOJA

Cuando la hoja está girando y toca cualquier objeto que no puede cortar, puede ocurrir una reacción peligrosa, que causa que la herramienta y el operador sean desplazados violentamente en cualquier dirección. Esta reacción se llama "rebote de la hoja". Como resultado, el operario puede perder el control de la herramienta. Use el manubrio, la correa para el hombro y mantenga el escudo en su lugar. Asegúrese que no hay nadie a menos de 30 pies (10 m) de distancia. Mantenga la hoja afilada. Corte con el acelerador a fondo y de derecha a izquierda. Mantenga las manos y los pies en la posición apropiada; refiérase a "Cuidese del rebote de la hoja."

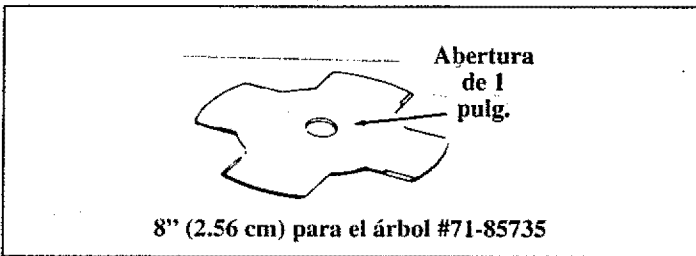

▲ PELIGRO: HOJA APROPIADA

Use solamente la hoja para hierba de 8" de 4 puntas y las tuercas y tornillos apropiados. El uso de cualesquier otras partes puede resultar en lesiones graves. No use ningún accesorio o aditamento que no sea recomendado por el fabricante para ser usado con esta herramienta. Las hojas que están torcidas, combadas, rajadas, rotas o dañadas pueden salir volando y causarle lesiones graves. No las use. Deséchelas.

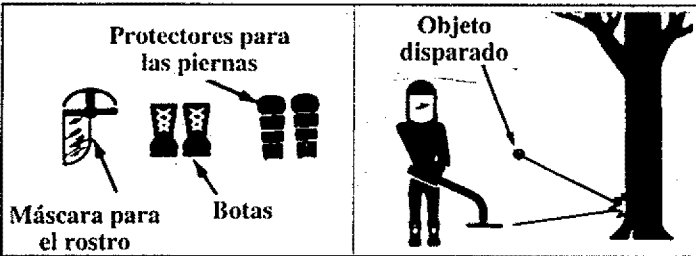

▲ ADVERTENCIA: OBJETOS DISPARADOS

Las hojas que giran rápidamente causan que los objetos que encuentran en su camino sean disparados violentamente. El escudo no proporcionará una protección completa al operario y a otras personas. El operario debe llevar una máscara de seguridad para la cara o anteojos de seguridad. Use siempre protectores para las piernas y botas. Mantenga a las otras personas alejadas por lo menos a 30 pies (10 m) de distancia.

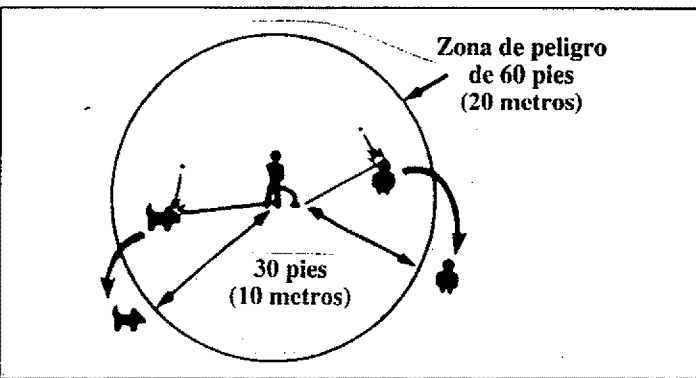

▲ ADVERTENCIA: ZONA DE PELIGRO

Esta herramienta puede arrojar objetos y producir cortes. Mantenga a otras personas incluyendo niños, animales, observadores y ayudantes a por lo menos 30 pies (10 metros) de distancia del operario y la herramienta. Detenga el motor si alguien se le acerca.

NOTA: En áreas donde están presentes otras personas y animales, tales como aceras, calles, casas, etc., se recomienda expresamente que el operario utilice el "sistema del amigo", es decir que tenga una otra persona que le sirva de "vigilante", manteniéndose a sí mismo y a otras personas alejadas a por lo menos 30 pies (10 m) del operario.

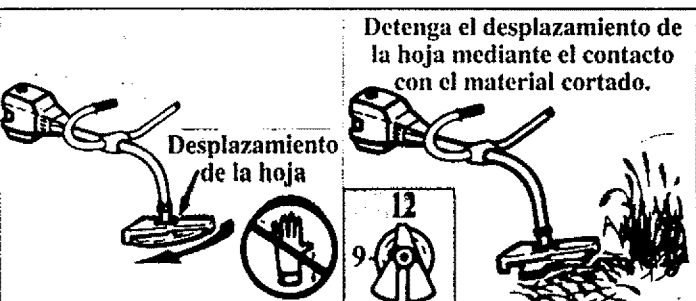

▲ ADVERTENCIA: LA HOJA CONTINUA GIRANDO POR INERCIA

La hoja continúa girando después que el motor ha sido apagado o se ha soltado el gatillo. La hoja que continúa girando por inercia puede rebotar, disparar objetos, o cortarlo si usted la toca accidentalmente. Detenga la hoja dejándola en contacto con el material que ya ha sido cortado. Use la posición de "las 9:00" del reloj como punto de contacto.

A. SEGURIDAD DE LA HOJA

1. OPERARIO

- Use siempre una máscara de seguridad para el rostro o anteojos de seguridad. Vea "Accesorios".
- Use siempre pantalones largos, gruesos, botas y guantes. No camine descalzo ni calce sandalias; no use joyería, pantalones cortos, ropa suelta, o ropa con correas colgantes, borlas, etc. Asegure su cabello para que quede encima de la altura de sus hombros.
- No opere esta herramienta cuando usted está cansado, enfermo o bajo la influencia del alcohol, drogas, o medicinas.
- Usé siempre el manubrio y una correa para el hombro debidamente ajustada. Vea "Armado".
- No mueva la herramienta con tanta fuerza que usted esté en peligro de perder el equilibrio.
- Nunca arranque o haga funcionar el motor dentro de un cuarto o edificio cerrado. El respirar los gases del escape pueden matarlo.
- Mantenga los mangos libres de aceite y combustible.

2. HERRAMIENTA

- Inspeccione la herramienta íntegra antes de cada uso. Reemplace las piezas dañadas. Revise por fugas de combustible y asegúrese que todos los ajustadores estén en su lugar y apretados en forma segura.
- Asegúrese que el escudo está armado en forma apropiada. El escudo de metal *debe* estar instalado toda vez que se va a usar la hoja.
- Asegúrese que la hoja de la cortadora está instalada en forma apropiada y apretada con seguridad. Refiérase a "Armado".

- Asegúrese que la cabeza de la cortadora deja de girar cuando el motor funciona en vacío. Vea "Tabla de localización de averías".
- Lleve a cabo la regulación del carburador con la cubierta del eje de propulsión apoyada para evitar que la línea de la cortadora entre en contacto con cualquier objeto. Sujete la herramienta con su mano, no use la correa opcional para el hombro para sujetarla.
- Mantenga a otras personas alejadas cuando efectúe la regulación del carburador.

3. CORTE

- Inspeccione el área que va a cortar antes de cada uso. Retire los objetos (piedras, vidrios rotos, clavos, alambre, cuerdas, etc.) que puedan ser arrojados o puedan enredarse en la cabeza de la cortadora.
- Mantenga siempre el motor en el lado derecho de su cuerpo. Sujete la herramienta firmemente con ambas manos.
- Manténgase parado firmemente y en equilibrio. No extienda demasiado los brazos.
- Mantenga la hoja debajo del nivel de la cintura.
- No levante el motor por encima de su cintura. La hoja puede acercarse peligrosamente a su cuerpo.
- Corte con el acelerador a fondo.
- Corte de derecha a izquierda.
- Use esta herramienta sólo para los trabajos descritos en este manual. No use la hoja para cortar los bordes del césped. El escudo no provee una protección adecuada para esto.

B. CUIDESE DEL REBOTE DE LA HOJA

- El *rebote de la hoja* es una reacción que sólo ocurre cuando se utiliza una herramienta con hoja para cortar. Esta reacción puede causar lesiones serias, tales como una amputación. Estudie esta sección con cuidado. Es importante que usted comprenda qué es lo que causa un *rebote de la hoja*, cómo puede usted reducir la posibilidad de que ocurra y cómo puede usted mantenerse en control de la herramienta si ocurre un *rebote de la hoja*.
- La punta delantera del escudo ayuda a reducir la ocurrencia del *rebote de la hoja*, pero no a evitar que ella suceda. El operario debe seguir las advertencias y las instrucciones de seguridad contenidas en esta sección para disminuir la posibilidad que ocurra un *rebote de la hoja* y para mantener el control de la herramienta si la reacción ocurre.

1. QUE CAUSA EL REBOTE DE LA HOJA

El *rebote de la hoja* puede ocurrir cuando una hoja que está girando entra en contacto con un objeto que no puede cortar. Este contacto es la causa que la hoja se detenga por un instante y que luego, súbitamente, se mueva o rebote alejándose del objeto que fue golpeado. La reacción del "rebote" puede ser lo suficientemente violenta para que el operario sea impelido en cualquier dirección y que pierda el control de la herramienta. La herramienta sin control puede causar lesiones graves si la hoja entra en contacto con el operario o con otras personas. Figura 18.

2. CUANDO OCURRE UN REBOTE DE LA HOJA

El *rebote de la hoja* puede ocurrir sin ninguna advertencia si la hoja tropieza, se atasca, o se pega. Esto suele suceder mayormente en áreas donde es difícil ver el material que se está cortando. Mediante el uso apropiado de la herramienta, la posibilidad de que ocurra un *rebote de la hoja* será reducida y el operario estará en menor peligro de perder el control.

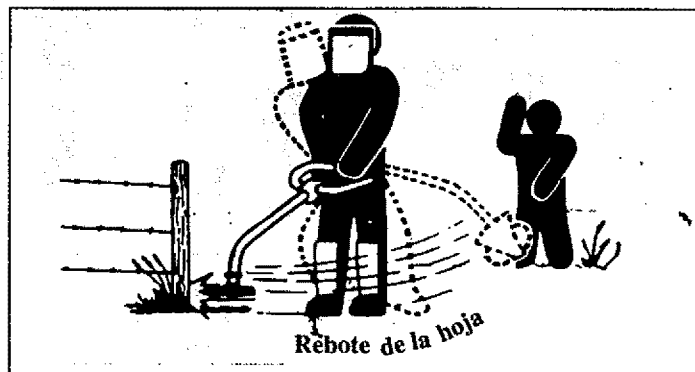

3. REDUZCA LA POSIBILIDAD DEL REBOTE DE LA HOJA

- Corte sólo pasto, hierbas y matorrales de hasta 1/2 pulgada (1.27 cm) de diámetro. No deje que la hoja entre en contacto con materiales que no puede cortar como tocones de árboles, piedras, cercas, metales, etc. o agrupamientos de matorrales con tallos duros (que tengan un diámetro de más de 1/2 pulgada (1.27 cm)).
- Mantenga la hoja afilada. Una hoja sin filo está más expuesta a rebotar.
- Corte únicamente con el acelerador a fondo. La hoja tiene su mayor potencia de corte con el acelerador a fondo y tiene menor tendencia a pegarse o atascarse.
- "Alimente" la hoja en forma deliberada y no demasiado rápidamente. La hoja puede rebotar si es alimentada muy rápidamente.
- Corte únicamente desde su derecha a su izquierda. Rotando la herramienta en la misma dirección que la hoja aumenta la acción de corte.

4. MANTENGA EL CONTROL

- Utilice la correa para el hombro y sujete la herramienta firmemente con ambas manos. Una correa para el hombro debidamente ajustada soportará el peso de la herramienta, dejando libres sus manos y brazos para controlar y guiar el movimiento del corte.
- Mantenga los pies cómodamente separados, pero preparado para la posibilidad de un súbito y rápido rebote de la herramienta. No extienda los brazos demasiado.

Manténgase parado firmemente y en equilibrio.

- Mantenga la hoja por debajo de su cintura. Le será más fácil mantener el control de la herramienta.
- No levante el motor por encima de su cintura, ya que la hoja puede acercarse peligrosamente a su cuerpo.
- No desplace la herramienta con tal fuerza que usted esté en peligro de perder el equilibrio.

C. METODOS PARA CORTAR

- Establezca un procedimiento rítmico para cortar:
 - Plante los pies cómodamente separados.
 - Corte mientras gira la parte superior de su cuerpo, de derecha a izquierda.
 - Córrase hacia la próxima zona de corte y vuelva a plantar los pies.
- Utilice la posición de "8 a 10 del reloj" para cortar.
- Detenga el motor y la hoja, luego desenganche de la herramienta la correa para el hombro antes de despejar el material cortado.
- Para reducir la posibilidad que el material cortado se enrede en la hoja, siga estos pasos:
 - Corte con el acelerador a fondo.
 - Desplace la herramienta hacia el material a cortar desde su derecha a izquierda.
 - Evite el material recién cortado cuando vuelva a desplazar la herramienta de regreso.



▲ ADVERTENCIA

Ni el operario ni otras personas deben tratar de despejar el material cortado mientras el motor está funcionando o la hoja está girando, para evitar lesiones serias. Detenga el motor y la hoja antes de despejar los materiales envueltos alrededor de la hoja.

USO DE SU CORTADORA DE HIERBAS

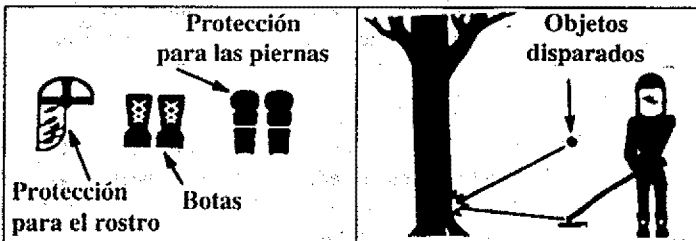

▲ ADVERTENCIA: OBJETOS DISPARADOS

La línea que se mueve rápidamente causa que los objetos que encuentra sean arrojados violentamente. El escudo no proporciona una protección completa al operario o a otras personas. El operario debe usar una máscara de seguridad o anteojos de seguridad. Use siempre pantalones largos, gruesos y botas. Mantenga a otras personas alejadas a por lo menos 30 pies (10 metros) de distancia.

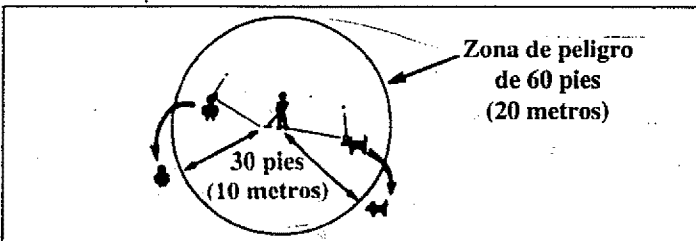

▲ ADVERTENCIA: ZONA DE PELIGRO

Esta herramienta puede arrojar objetos y producir cortes. Mantenga a otros incluyendo niños, animales, observadores y ayudantes a por lo menos 30 pies (10 metros) de distancia del operario y la herramienta. Detenga el motor si alguien se le acerca.

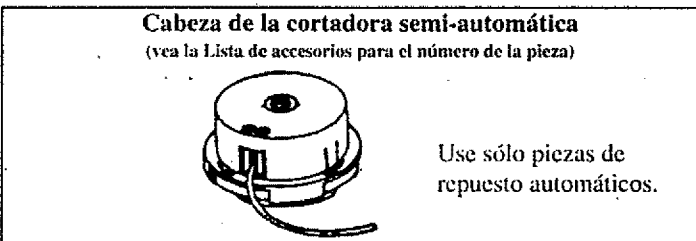

▲ ADVERTENCIA: CABEZA DE LA CORTADORA DAÑADA

Las piezas de la cabeza de la cortadora que están astilladas, rajadas, rotas o dañadas en cualquier otra forma pueden salir disparadas y causar lesiones serias. No las use. Deseche las piezas dañadas. Reemplace las piezas dañadas antes de usar la herramienta.

A. SEGURIDAD DE LA LINEA PARA CORTAR

1. OPERARIO

- Use siempre una máscara para la cara o anteojos de seguridad mientras opera, le da servicio o mantiene su herramienta. Vea "Accesorios".

- No opere esta herramienta cuando usted esté cansado, enfermo, o bajo la influencia del alcohol, drogas o medicinas.

- c. Use siempre pantalones largos, gruesos, botas y guantes. No use ropa suelta, joyas, pantalones cortos, sandalias ni camine descalzo; tampoco use tiradores, corbatas, borlas, etc.; éstos se pueden enganchar en la herramienta. Asegure su cabello para que quede encima de la altura de sus hombros. El estar totalmente cubierto ayudará a protegerlo de pedazos de plantas tóxicas, tales como la hiedra venenosa, impulsados por la cabeza de la cortadora, que podrían ser más peligrosos que el tocar la planta misma.
- d. No desplace la herramienta con tal fuerza que usted esté en peligro de perder el equilibrio.
- e. Nunca arranque o haga funcionar el motor dentro de un cuarto o edificio cerrado. El respirar los gases del escape pueden matarlo.
- f. Mantenga los mangos libres de aceite y combustible.

2. SEGURIDAD DE LA HERRAMIENTA

- a. Inspeccione la herramienta íntegra antes de cada uso. Reemplace las piezas dañadas. Revise por fugas de combustible y asegúrese que todos los ajustadores estén en su lugar y apretados en forma segura.
- b. Use solamente la línea "Sears Laser Line" de .080" de diámetro. Nunca use alambre, soga, cordón, etc.
- c. Compruebe que el escudo está instalado en forma apropiada.
- d. Compruebe que la cabeza de la cortadora está instalada en forma apropiada y debidamente asegurada. Vea "Armado."
- e. Asegúrese que la cabeza de la cortadora se detiene cuando el

- motor funciona en vacío. Vea "Regulación del Carburador".
- f. Haga la regulación del carburador con la cubierta del eje de propulsión apoyada, para evitar que la línea de la cortadora entre en contacto con cualquier objeto.
- g. Aleje a otras personas cuando está haciendo la regulación del carburador.
- h. Use solamente accesorios que son los recomendados por Sears para esta herramienta.

3. SEGURIDAD PARA EL CORTE

- a. Inspeccione el área que va a cortar antes de cada uso. Quite objetos (piedras, vidrios rotos, clavos, alambre, cuerdas, etc.) que puedan ser disparados o que puedan enredarse en la hoja o en la cabeza de la cortadora.
- b. Mantenga siempre el motor al lado derecho de su cuerpo.
- c. Sujete la herramienta firmemente con ambas manos.
- d. Mantenga los pies firmes y su equilibrio. No extienda demasiado los brazos.
- e. Mantenga la cabeza de la cortadora debajo del nivel de la cintura.
- f. No levante el motor encima de la altura de su cintura.
- g. Mantenga todas las partes de su cuerpo alejadas de la línea de la cortadora y del silenciador cuando el motor está funcionando.
- h. Use su unidad solamente para los trabajos explicados en este manual.

B. AVANCE DE LA LÍNEA DE LA CORTADORA

- La línea avanza aproximadamente 2 pulgadas (5 cm) cada vez que se golpea suavemente la parte inferior de la cabeza de la cortadora sobre el suelo, mientras el motor está funcionando con el acelerador a fondo.
- La longitud más eficiente para la línea es la longitud máxima permitida por el limitador de línea.
- Mantenga siempre el escudo en su lugar cuando se está operando la herramienta. Figura 35.
- Para avanzar la línea:
 1. Opere el motor con el acelerador a fondo.
 2. Mantenga la cabeza de la cortadora paralela y por encima del área que se desea cortar.
 3. Golpee suavemente una vez contra el suelo la parte inferior de la cabeza de la cortadora. Con cada golpe suave avanzarán aproximadamente 2 pulgadas (5 cm) de línea.

NOTA: Siempre golpee la cabeza de la cortadora en un lugar cubierto con vegetación. El golpearla sobre superficies tales como concreto o asfalto puede causar un desgaste excesivo de la cabeza de la cortadora.

NOTA: Si la línea que está fuera de la cabeza se ha gastado hasta quedar solo una longitud de dos pulgadas (5 cm) o menos, será necesario más de un golpe suave para alcanzar la longitud más eficiente.

▲ ADVERTENCIA

Use solamente Línea Laser de .080" de diámetro de Sears. Otros tamaños de línea no avanzarán en la forma apropiada. No use otros materiales tales como alambre, cuerda, cordones, etc. El alambre puede romperse durante el corte y convertirse en un proyectil peligroso que puede causar lesiones graves.

▲ ADVERTENCIA

Use la velocidad mínima y no empuje la línea cuando corte alrededor de objetos duros (piedras, cascajo, postes de verjas, etc.) que pueden dañar la cabeza de la cortadora, enredarse en la línea, o ser arrojados peligrosamente.

Para avanzar la línea, golpee suavemente una vez contra el suelo la parte inferior de la cabeza de la cortadora.

El limitador de línea la corta al largo apropiado.

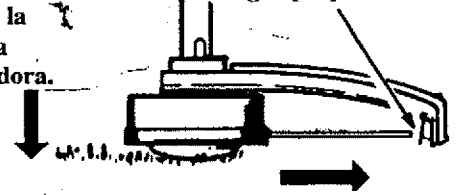

C. METODOS PARA CORTAR

- La punta de la línea es la que corta. Usted obtendrá el mejor rendimiento y el desgaste mínimo de la línea si no la fuerza dentro del área de corte. Las formas correcta e incorrecta están mostradas en
- Para podar o para recortar al ras del suelo, use menos que el acelerador a fondo para evitar la rotura y el uso excesivo de la línea, especialmente:
 - durante el corte liviano.
 - cerca de objetos alrededor de los cuales la línea se puede enredar, tales como pequeños postes, árboles o cercas de alambre.



- La línea cortará con facilidad el césped y las hierbas alrededor de las paredes, cercas, árboles y lechos de flores, *pero también puede cortar la corteza tierna de árboles o arbustos y rayar las cercas*. Para evitar daños, especialmente a la vegetación delicada o a los árboles con corteza tierna, disminuya el largo de la línea a 4 ó 5 pulgadas (10 a 13 cm.) y use menos que el acelerador a fondo.
- *Para podar o para recortar al ras del suelo, use el acelerador a fondo para efectuar un buen y limpio trabajo.*

▲ ADVERTENCIA

Use la velocidad mínima y no empuje la línea cuando corte alrededor de objetos duros (piedras, cascajo, postes de verjas, etc.) que pueden dañar la cabeza de la cortadora, enredarse en la línea, o ser arrojados peligrosamente.

▲ ADVERTENCIA

Use siempre una protección para los ojos. No se agache nunca sobre la cabeza de la cortadora. Piedras o desperdicios pueden rebotar o ser arrojados contra los ojos y la cara, lo que puede causar la ceguera u otras lesiones graves.

1. **PODANDO:** Mantenga la parte inferior de la cabeza de la cortadora a unas 3 pulgadas (7.5 cm) sobre el suelo y en ángulo. Deje que sólo la punta de la línea haga contacto. No fuerce la cortadora contra el material que se corta.
2. **CORTANDO AL RAS:** La técnica del corte al ras elimina la vegetación indeseable. Mantenga la parte inferior de la cabeza de la cortadora a unas 3 pulgadas (7.5 cm) sobre el suelo y en ángulo. Deje que la punta de la línea golpee contra el suelo alrededor de árboles, postes, monumentos, etc. *Esta técnica aumenta el desgaste de la línea.*
3. **CORTANDO EL CESPED:** Su cortadora de césped es ideal para cortar el césped en lugares que las cortadoras convencionales no pueden alcanzar. En la posición para el corte del césped, mantenga la línea paralela al piso. Evite empujar la cabeza contra el piso, ya que esto puede causar el corte al ras y dañar la herramienta.
4. **BARRIDO:** El efecto de ventilador de la línea al girar velozmente puede emplearse para una rápida y fácil limpieza. Mantenga la línea paralela y por encima de las superficies que se desea barrer y mueva la herramienta de lado a lado.

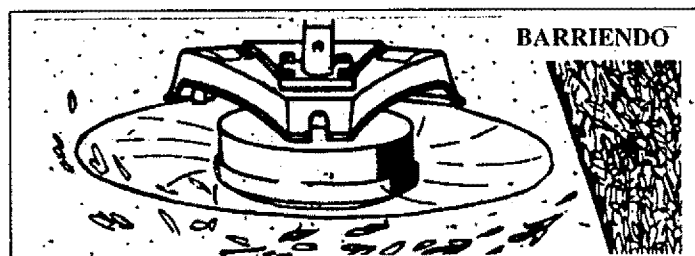
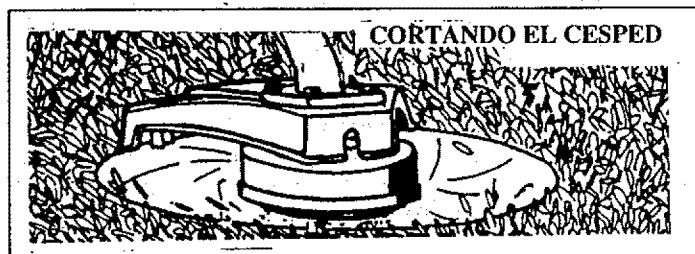
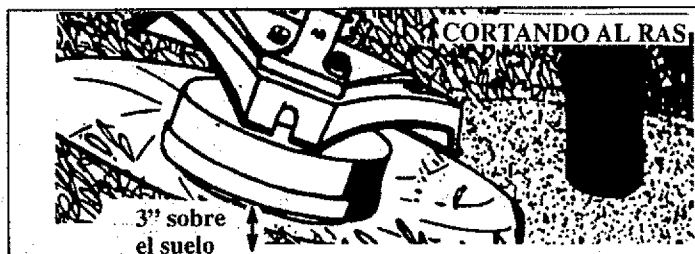

D. REEMPLAZO DE LA LINEA

- Para un avance apropiado de la línea:
 - Use solamente carretes pre-enrollados de SEARS y la línea de .080" de diámetro. El uso de otros tipos de carretes o líneas puede resultar en roturas excesivas, atascamiento de la línea, y el avance impropio de la línea.
 - Los carretes pre-enrollados ofrecen el método más cómodo de reemplazar la línea, así como un rendimiento óptimo.
- Siempre limpie la tierra y los desperdicios del carrete y del soporte cuando lleve a cabo cualquier tipo de mantenimiento.
- 1. **Instalación del carrete con línea**
 - a. Agarre la cabeza de la cortadora como se muestra. Presione la aleta de sujeción y gire el anillo de sujeción.
 - b. Saque el anillo de sujeción, el botón para avanzar la línea y el carrete.
 - c. Limpie la tierra y desperdicios de todas las piezas.
 - d. Inspeccione todas las piezas de la cabeza de la cortadora por daños. Reemplace las piezas que estén dañadas.

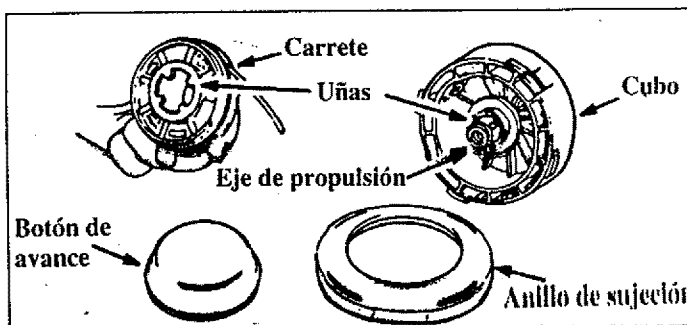
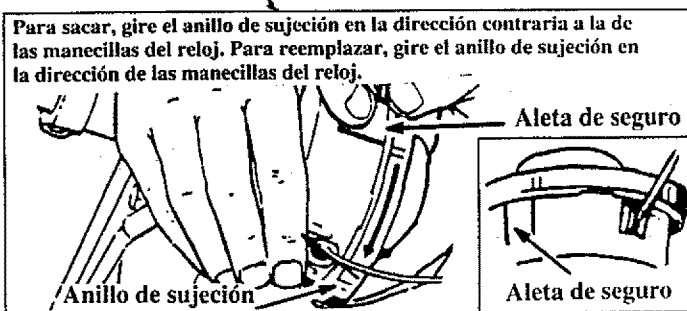

▲ ADVERTENCIA

Las piezas de la cabeza de la cortadora que están astilladas, rajadas, rotas, o dañadas de cualquier otra forma pueden salir volando y causar lesiones graves. No las use. Reemplace las piezas dañadas antes de usar la herramienta.

NOTA: El economizador de línea de aluminio puede gastarse durante el uso. Una vez que se desgaste una ranura en el economizador de línea, sáquelo de la cabeza de la cortadora, volvélo al revés, y vuelva a instalarlo (después de sacar el carrete) para proporcionar una nueva superficie para el desgaste.

▲ ADVERTENCIA

El economizador de línea debe ser instalado únicamente desde el interior de la cabeza de la cortadora. Si se lo instala en la parte exterior de la cabeza de la cortadora, el economizador de línea puede salir volando y convertirse en un proyectil peligroso.

e. Inserte el extremo de la línea a través del economizador de línea. Coloque el carrete en la cabeza de la cortadora. Presione el carrete hacia abajo, luego gírelo lo suficiente para asegurar las uñas en el carrete debajo de las uñas del eje de propulsión.

NOTA: Compruebe que la línea no está atascada entre el borde del carrete y la pared de la cabeza de la cortadora.

f. Reponga el botón de avance. Alinee el anillo de sujeción sobre los seguros en el cubo; empuje el anillo de sujeción hacia abajo y gírelo en la dirección de las manecillas del reloj hasta que los seguros queden asegurados en su lugar.

▲ ADVERTENCIA

Todos los seguros deben quedar apretados y la aleta de seguro encajada en el anillo de sujeción. Si no se lo instala correctamente, el anillo de sujeción puede salir volando y convertirse en un proyectil peligroso.

g. Compruebe que el anillo de sujeción está debidamente apretado tirando de él y tratando de girarlo en la dirección contraria a la de las manecillas del reloj. Si se suelta, vuelva a instalarlo en la forma correcta.

h. Jale la línea para cambiar el carrete de la posición asegurada a la posición de operación.

i. Obtenga el largo correcto de la línea (4 a 6 pulgadas [10 a 15 cm]) presionando el botón de avance y jalando la línea nuevamente.

NOTA: Se pueden sacar aproximadamente 2 pulgadas (5 cm) de línea de la cabeza de la cortadora cada vez que se presiona el botón de avance.

2. Reemplazo del carrete

a. Reemplace el carrete cuando las esquinas cuadradas de las uñas se han redondeado, o su tamaño se ha reducido por el desgaste, o se han roto.

b. Para reemplazar el carrete, siga las instrucciones contenidas en "Instalación del carrete con línea."

3. Instalación de la línea en el carrete

Para instalar la línea en el carrete existente:

a. Siga los pasos "a. - d." de "Instalación del carrete con línea" y saque cualquier resto de línea que quede en el carrete.

b. Utilice un tramo de 40 pies (12 m) de Línea Laser de Sears de .080".

c. Inserte 1/16" a 1/8" (1.5 a 3 mm) de línea a través del orificio del carrete. No deje que la línea se extienda por más de 1/8" (3 mm) dentro del carrete.

d. Enrolle la línea firme y uniformemente en el carrete en la dirección de las manecillas del reloj, como se muestra por la flecha en el carrete.

NOTA: La línea debe ser enrollada firme y uniformemente para que pueda avanzar en forma apropiada.

e. Siga los pasos "e. - i." en "Instalando el carrete con línea". Si la línea se rompe o se retrae dentro de la cabeza de la cortadora, siga los pasos "a. - d." en "Instalando el carrete con línea". Jale la soltura de la línea hasta que quede enrollada firmemente en el carrete, dejando de 4 a 6 pulgadas (10 a 15 cm) de la línea extendida. Continúe con los pasos "e. - i."

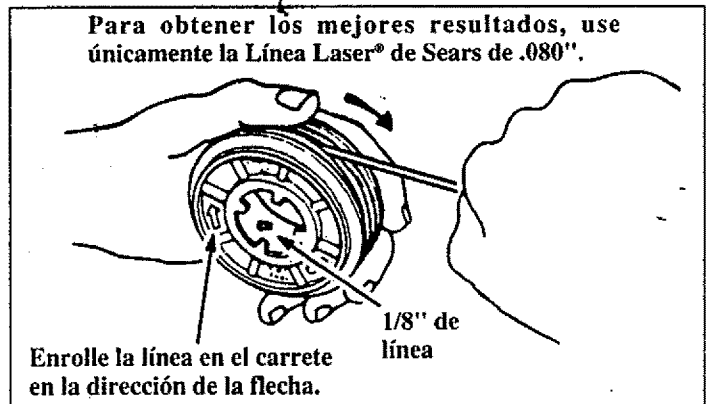
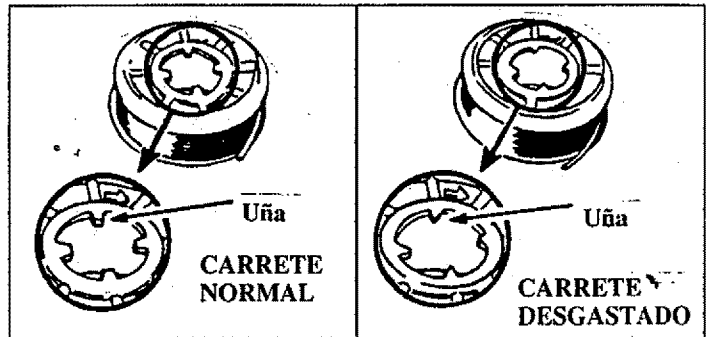
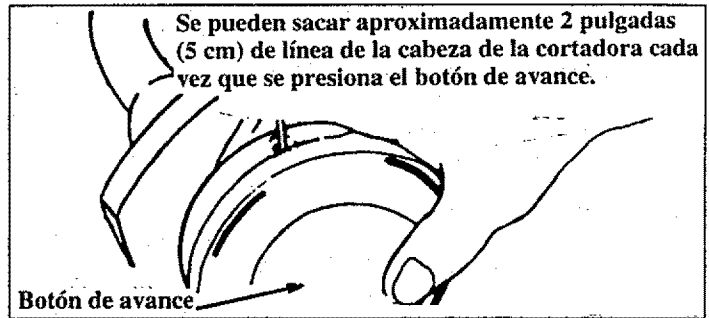
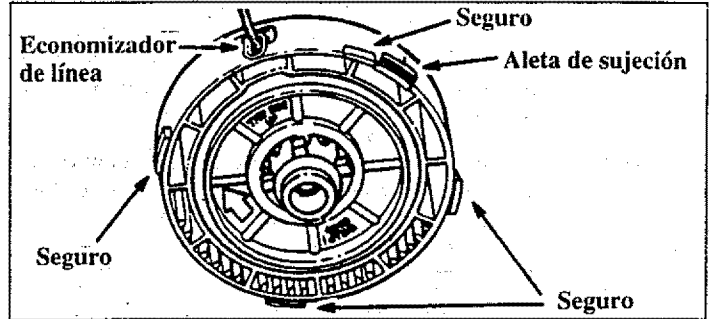

4. Diagnóstico de problemas con la cabeza de la cortadora y la línea

- No avanza o se rompe al cortar:
 - Está mal enrollada en el carrete.
 - El tamaño de la línea es incorrecto.
 - Poca extensión de la línea fuera de la cabeza.
- Se retrae dentro de la cabeza:
 - Muy poca extensión de línea fuera de la cabeza.

- Se pega en el carrete:
 - El tamaño de la línea es incorrecto.
 - El carrete es incorrecto.
 - Se está presionando la línea contra un material que se corta.
 - Se está cortando a mayor velocidad que la necesaria.

ACCESORIOS

Los siguientes accesorios están disponibles a través de las tiendas al detalle, oficinas para pedidos por catálogo y centros de servicio de Sears:

ITEM	NUMERO DE PIEZA
Máscara de seguridad para la cara.....	9-18613
Anteojos de seguridad	9-1859
Aceite para motor de 2 tiempos.....	71-30143
Bujía.....	71-85854
Hoja para hierba de repuesto.....	71-85735
Cabeza de la cortadora de repuesto (disponible sólo a través de los centros de servicio Sears).....	530-094604
Línea de nylon de 0.80" diam. de repuesto para la cortadora	
- 400 pies (122 m)	71-85778
- 200 pies (61 m)	71-85608
- 100 pies (31 m)	71-85771
Carrete de repuesto con línea.....	71-85815
Equipo de correa para el hombro	71-85783
Equipo de parachispas	952-701612*
Lubricante para el eje flexible.....	530-030102*

*Disponible a través de su centro de servicio/catálogo SEARS.

RESPONSABILIDADES DEL OPERARIO

A. SEGURIDAD DEL MANTENIMIENTO

1. Mantenga la herramienta de acuerdo a los procedimientos recomendados. Mantenga la hoja afilada y la línea de la cortadora al largo apropiado.
2. Nunca arranque el motor sin la guarda del embrague instalada. El embrague puede salir disparado y causar lesiones serias.
3. Desconecte la bujía antes de llevar a cabo cualquier mantenimiento, excepto para la regulación del carburador.
4. Haga la regulación del carburador con la cubierta del eje de propulsión apoyado, para evitar que la hoja o la línea entre en contacto con cualquier objeto. Sujete la herramienta con su mano; no use la correa para el hombro para sujetarla.
5. Mantenga alejadas a otras personas cuando haga la regulación del carburador.
6. Compruebe que la hoja o la cabeza de la cortadora se detiene cuando el motor funciona en vacío. Vea "Regulación del carburador".
7. Use guantes de protección cuando maneje o lleve a cabo algún mantenimiento de la hoja.
8. Descarte las hojas que estén torcidas, combadas, rajadas, rotas o dañadas en cualquier otra forma. Reemplace las piezas de la cabeza de la cortadora que estén rotas, rajadas, astilladas o dañadas en cualquier otra forma antes de usar la herramienta.
9. Use solamente línea laser Sears de .080" de diámetro. Nunca use alambre, cuerda, cordón, etc.
10. Use sólo las piezas de repuesto que son recomendadas por Sears para esta herramienta.
11. Inspeccione la herramienta íntegra antes de cada uso. Reemplace las piezas dañadas. Revise por fugas de combustible y asegúrese que todos los ajustadores están en su lugar y bien apretados.

B. LUBRICACION DEL EJE DE PROPULSION FLEXIBLE

- Lubrique el eje de propulsión flexible:
 - Después de cada diez (10) horas de operación.
 - Antes de operar la herramienta si ha estado guardada por 90 días o más.
- Cuando vaya a pedir el lubricante para el eje flexible, consulte la Lista de Accesorios por el número de pieza apropiado.

▲ ADVERTENCIA

Si el motor ha sido operado recientemente, evite tocar el silenciador. Un silenciador caliente puede causar serias quemaduras.

PRECAUCION: Ponga el eje de propulsión flexible sobre una superficie limpia. Evite poner el eje en el suelo, piso o en cualquier superficie que pueda tener tierra o desperdicios. Aún después de limpiar el eje, el residuo de la grasa puede recoger tierra y otras partículas que pueden causar daños o una falla prematura.

PRECAUCION: Tenga cuidado de no lastimarse las manos y los dedos con alambres rotos cuando esté comprobando daños o limpiando el eje de propulsión con un trapo. El trapo no evitará que los alambres rotos se le incrusten o rasguen su piel.

1. Saque el tornillo de la grapa de la caja de engranajes y el tornillo de localización.
2. Saque la cubierta del eje de propulsión de la caja de engranajes.
3. Saque el eje de propulsión flexible de la cubierta del eje de propulsión.
4. Revise el eje de propulsión flexible por alambres rotos, torceduras o dobladuras y reemplácelo si se encuentran daños.
5. Utilizando un trapo limpio, limpie bien la superficie del eje de propulsión flexible, para eliminar toda la grasa vieja.

6. Aplique una capa uniforme de lubricante a toda la superficie del eje de propulsión flexible.
7. Inyecte el resto del contenido del tubo de lubricante en la parte superior de la cubierta del eje de propulsión.
8. Reinstale el eje de propulsión flexible en la cubierta del eje de propulsión.
9. Vuelva a armar la cubierta del eje de propulsión y la caja de engranajes. Apriete los tornillos en forma segura.

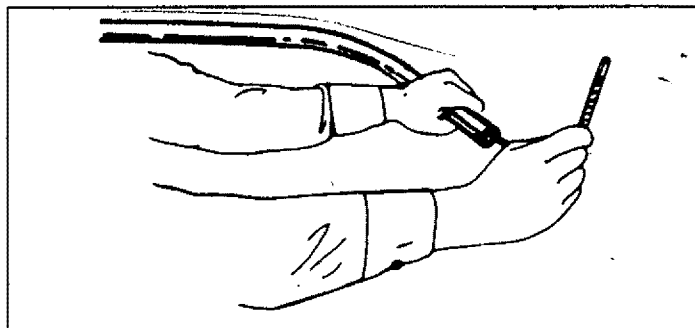
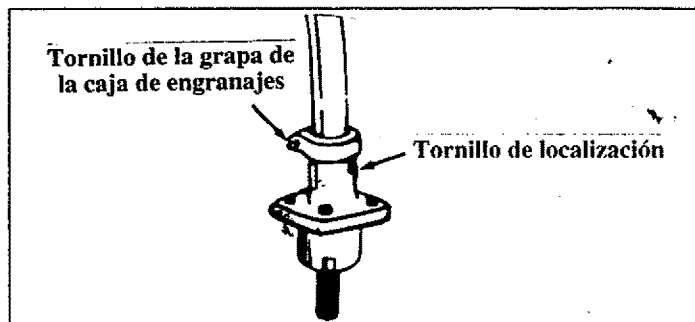

C. REGULACION DEL CARBURADOR

▲ ADVERTENCIA

Efectúe la regulación del carburador con la cubierta del eje de propulsión apoyado, para evitar que la hoja o la línea de la cortadora entre en contacto con cualquier objeto. Sujete la herramienta con la mano; no use la correa opcional para el hombro para sujetarla.

▲ ADVERTENCIA

Mantenga a otras personas alejadas cuando efectúe la regulación del carburador.

▲ ADVERTENCIA

Serías lesiones pueden ocurrir al operario o a otras personas si el carburador no es regulado en la forma apropiada.

- Un mal rendimiento del motor puede ser el resultado de otras causas tales como un filtro de aire sucio, acumulación de carbón en las salidas del silenciador, etc. Consulte la "Tabla de diagnóstico de problemas" antes de proceder con la regulación del carburador.
- El carburador ha sido regulado en la fábrica. Sin embargo, el operario debe asegurarse que se hagan ajustes cuando ocurren cualquiera de las condiciones mencionadas en la sección "Sugerencias para el diagnóstico de problemas" más abajo.
- El funcionamiento del motor puede ser afectado por ajustes muy pequeños. Es importante girar el tornillo de regulación una muy pequeña cantidad en cada ajuste y de probar antes de proceder a hacer más ajustes. Cada ajuste no debe ser mayor que el ancho de la ranura del tornillo de regulación.
- Esta es una tarea complicada. Es importante que siga las instrucciones en el orden que se indica.

1. SUGERENCIAS PARA EL DIAGNOSTICO DE PROBLEMAS

- El motor no continúa funcionando cuando se lo pone en velocidad en vacío. Vea "b. Regulación de la velocidad en vacío" y "e. Regulación de la mezcla para baja velocidad".
- La hoja o la cabeza de la cortadora continúa girando cuando el motor está funcionando en vacío. Vea "b. Regulación de la velocidad en vacío" y "d. Revisión de la desaceleración".
- El motor se apaga o falla cuando debería acelerar. Vea "c. Revisión de la aceleración".
- Pérdida de la potencia para cortar que no puede ser corregida por la limpieza del filtro de aire. Vea "f. Regulación de la mezcla para alta velocidad".
- El motor no regresa a la velocidad en vacío en 2 segundos después de haber estado funcionando con el acelerador a fondo. Vea "d. Revisión de la desaceleración".
- El motor no funciona. Vea la "Tabla de diagnóstico de problemas". Luego, si el carburador requiere de regulación, comience con "2. Regulaciones básicas del carburador".

▲ ADVERTENCIA

La hoja o la línea de la cortadora estará girando durante la mayor parte de este procedimiento. Use su equipo de protección y observe todas las instrucciones de seguridad.

2. REGULACIONES BASICAS DEL CARBURADOR

NOTA: En la mayoría de los casos, mediante minúsculos ajustes del carburador, se puede hacer que su motor funcione en la forma apropiada. Refiérase a la sección "Sugerencias

para el diagnóstico de problemas" en la columna de al lado, para identificar la condición que usted está experimentando y siga las instrucciones. Se dan las regulaciones básicas del carburador, para el caso que sean requeridas.

- a. Gire el tornillo de mezcla para baja velocidad y el tornillo de mezcla para alta velocidad (Figura 35) en la dirección de las manecillas del reloj hasta que se paren. No gire los tornillos hasta que estén apretados, ya que pueden ocurrir daños a los asientos de las agujas.
- b. Gire los tornillos de mezcla para baja velocidad y para alta velocidad una vuelta completa en la dirección contraria a la de las manecillas del reloj.
- c. Siga las instrucciones en la sección "Preparación" hasta "f. Regulaciones de la mezcla para alta velocidad".

3. PROCEDIMIENTO

a. PREPARACION

- 1.) Use una mezcla de combustible fresca. Vea "Cargando combustible a su motor".
- 2.) Asegúrese que la línea se extienda sólo al largo permitido por el limitador de línea, para proveer al motor de la carga correcta.
- 3.) Arranque el motor. Corte el césped por 3 minutos para calentar el motor. *El motor debe estar a la temperatura de operación para que la regulación pueda ser llevada a cabo correctamente.*
- 4.) Detenga el motor y saque el filtro de aire, jalándolo con sus dedos. Refiérase a la sección "Especificaciones" para su localización.

b. REGULACION PARA VELOCIDAD EN VACIO

- 1.) Deje que el motor funcione a la velocidad en vacío.
- 2.) Regule el tornillo para velocidad en vacío (figura 33) hasta que el motor continúe funcionando sin fallar y sin que la cabeza de la cortadora se mueva.
 - Gire el tornillo en la dirección de las manecillas del reloj para aumentar la velocidad si el motor falla o se apaga.
 - Gire el tornillo en la dirección contraria a la de las manecillas del reloj para disminuir la velocidad del motor o para evitar que la cabeza de la cortadora se mueva.
- 3.) Siga las instrucciones en la sección "c. Revisión de la aceleración" y "d. Revisión de la desaceleración".
- 4.) No se requerirá de mayores regulaciones si la cabeza de la cortadora no gira en la velocidad en vacío y el rendimiento es satisfactorio.

▲ ADVERTENCIA

Vuelva a revisar la velocidad en vacío después de cada regulación. La hoja o la cabeza de la cortadora no debe girar en la velocidad en vacío para evitar lesiones serias al operario y a otras personas.

C. REVISION DE LA ACELERACION

- 1.) Deje que el motor funcione en vacío.
- 2.) Apriete el gatillo completamente.
 - a. Si el funcionamiento es satisfactorio, proceda a "d. Revisión de la desaceleración".
 - b. Si el motor no acelera en forma suave, gire el tornillo de mezcla para velocidad en vacío (Figura 33) en la dirección contraria a la de las manecillas del reloj, una pequeña cantidad (no más que el ancho de la ranura en la cabeza del tornillo de regulación).
3. Repita el paso "2." hasta que obtenga una aceleración suave.

NOTA: Puede ser necesario repetir el paso "b. Revisión de la velocidad en vacío hasta "c. Revisión de la aceleración", para obtener la regulación correcta.

4. Siga las instrucciones en la sección "d. Revisión de la Desaceleración."

d. REVISION DE LA DESACELERACION

- 1.) Deje que el motor funcione a velocidad en vacío, luego apriete el gatillo del acelerador completamente.
- 2.) Deje que el motor funcione a toda velocidad por más o menos 1 segundo.
- 3.) Suelte el gatillo del acelerador hasta la posición de funcionamiento en vacío y escuche la desaceleración del motor. Debe regresar a la velocidad en vacío suavemente y en el término de 1 a 2 segundos.
 - a. Si el funcionamiento es satisfactorio, proceda al paso "4.)".
 - b. Si el motor regresa lentamente a la velocidad en vacío, o si funciona a la velocidad en vacío en forma errática, repita el paso "B. Regulación para velocidad en vacío" o continúe hasta "Regulación de la mezcla para baja velocidad y para alta velocidad", para obtener una desaceleración apropiada.
- 4.) Vuelva a revisar la velocidad en vacío.

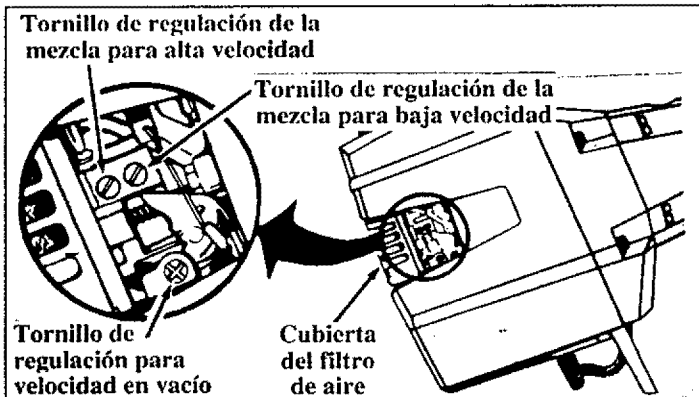

e. REGULACION DE LA MEZCLA PARA BAJA VELOCIDAD

- 1.) Deje que el motor funcione en vacío.
- 2.) Gire lentamente el tornillo de regulación de la mezcla para baja velocidad en la dirección contraria a la de las manecillas del reloj hasta que la velocidad comience a caer. Tome nota de esta posición.
- 3.) Gire el tornillo de la mezcla para baja velocidad en la

dirección de las manecillas del reloj hasta que la velocidad aumente y luego comience a caer nuevamente. Tome nota de esta posición.

- 4.) Regule el tornillo de la mezcla para baja velocidad en el punto medio entre estas dos posiciones.
- 5.) Siga las instrucciones en "c. Revisión de la aceleración" y "d. Revisión de la desaceleración".

f. REGULACION DE LA MEZCLA PARA ALTA VELOCIDAD

PRECAUCION: No opere el motor con el acelerador a fondo por períodos prolongados mientras está haciendo las regulaciones, ya que pueden ocurrir daños al motor.

- 1.) Apoye la cubierta del eje de propulsión de modo que la línea de la cortadora quede a cierta altura del suelo y no tome contacto con ningún objeto.
- 2.) Deje que el motor funcione en vacío y entonces apriete completamente el gatillo del acelerador.

NOTA: Lleve a cabo los pasos "3.)" hasta "5.)" con el acelerador a fondo.
- 3.) Gire el tornillo de mezcla para alta velocidad (figura 33) muy lentamente en la dirección de las manecillas del reloj hasta que la velocidad del motor sea reducida.
- 4.) Gire el tornillo de mezcla para alta velocidad muy lentamente en la dirección contraria a la de las manecillas del reloj. Deténgase cuando el motor empieza a funcionar ásperamente.
- 5.) Gire el tornillo lentamente por la cantidad mínima en la dirección de las manecillas del reloj hasta que el motor funcione suavemente.
- 6.) Siga las instrucciones en "c. Revisión de la aceleración" y "d. Revisión de la desaceleración"

PRECAUCION: Si el motor no funciona de acuerdo a estas instrucciones después de haber repetido estos pasos para la regulación, no use la herramienta. Llévela a su centro de servicio sears.

g. REINSTALE EL FILTRO DE AIRE

Asegúrese que el filtro está limpio. Vea la sección "Filtro de aire" por instrucciones.

PRECAUCION: Acomode el filtro de aire dentro de las esquinas de la cubierta para evitar que entre tierra al motor, lo que puede causarle serios.

D. CUERDA PARA ARRANCAR

▲ ADVERTENCIA

Nunca arranque el motor sin la guarda del embrague instalada. El embrague puede saltar en pedazos y causar lesiones serias.

▲ ADVERTENCIA

No saque la aleta de retén y el tornillo para sacar la polea. El resorte que está debajo de la polea está bajo tensión y puede salir volando, causando lesiones graves. Si cualquier pieza del conjunto de la caja de la polea está dañado, con excepción de la cuerda, no use la herramienta. Llévela a su centro de servicio Sears.

1. Desconecte el cable de la bujía.
2. Saque el tornillo y la tuerca en la caja del gatillo del acelerador. Sujete el gatillo del acelerador alejado de la cubierta del eje de propulsión y saque el cable del gatillo. Jale el cable fuera del túnel del mango de espuma.
3. Saque los cuatro tornillos de la guarda del embrague, utilizando la llave hexagonal chica provista.
4. Separe la guarda del embrague del motor.

▲ PELIGRO

Use solamente una herramienta manual para sacar el embrague. No use ningún tipo de herramienta motorizada ni golpee el embrague en ninguna forma. De lo contrario, el embrague volará en pedazos y causará lesiones graves.

Saque los tornillos

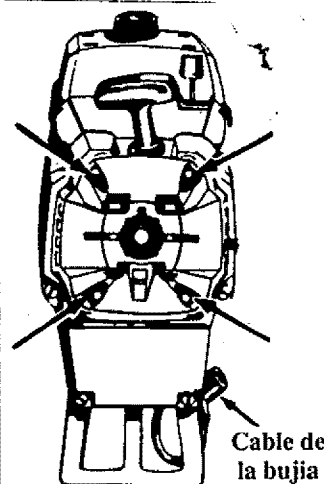

Se muestra sin la cubierta del eje de propulsión, para mayor claridad.

Planchuelas del embrague

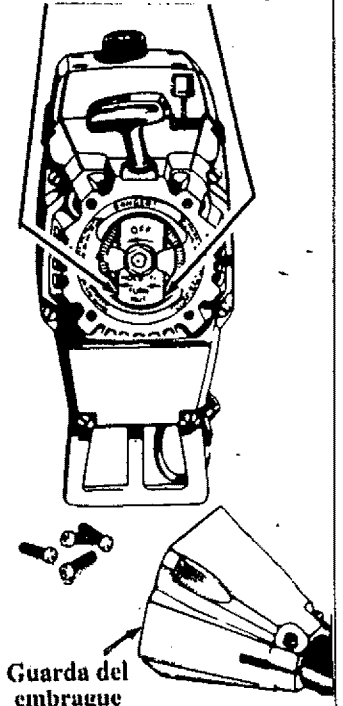

Guarda del embrague

- Sujete las "planchuelas" del embrague con una llave regulable desenrosque la tuerca en la dirección contraria a la de las manecillas del reloj, con una llave de dado de 9/16".

NOTA: El embrague se deslizará intacto fuera de la caja del engranaje. No desarme el embrague.

- Saque la arandela biselada, el embrague y la arandela plana grande.
- Saque la caja de la polea fuera del motor.
- Saque el tornillo de retén de la cuerda. Saque cualquier remanente de cuerda que quede.
- Gire manualmente la polea en la dirección de las manecillas del reloj hasta donde pueda. Luego, gire la polea en la dirección contraria a la de las manecillas del reloj hasta que la ranura en la polea esté alineada con la ranura de la caja cercana a la aleta y al tornillo de retén. A continuación, gire la polea por una vuelta completa en la dirección contraria a la de las manecillas del reloj hasta que las ranuras queden nuevamente alineadas.
- Inserte la llave hexagonal chica en el orificio formado por las muescas, para sujetar la polea en su posición.
- Use un tramo de 42" (106 cm) de la cuerda de repuesto.
- Aléjese con la cuerda de repuesto a 10 pies (3 m) de distancia del tanque de combustible. Use un fósforo y derrita ambos extremos de la cuerda, para evitar que se deshilen.
- Jale los extremos derretidos de la cuerda a través de un trapo grueso limpio mientras la cuerda está todavía caliente, para obtener extremos suaves y en punta.
- Inserte un extremo de la cuerda a través del asa y asegúrela con un nudo.
- Inserte el otro extremo de la cuerda a través del orificio de salida de la cuerda, dentro de la caja, y dentro de la polea.
- Enrolle la cuerda en la dirección de las manecillas del reloj al rededor de la cremallera de la polea y acomode el extremo suelto debajo de la cuerda, donde sale del orificio de la polea. Deje una cola de 1" (2.5 cm) extendida plana encima de la polea entre la costilla de retén y el poste para el tornillo de retén de la cuerda.
- Reinstale el tornillo de retén de la cuerda en el poste de retención. Apriete hasta que quede ajustado.

NOTA: No apriete el tornillo demasiado. El hacerlo, puede causar la rotura de los hilos de la rosca del poste.

- Sujete la cuerda tirante en el orificio de salida de la cuerda, de modo que no se mueva, y saque la llave hexagonal.
- Lentamente, deje que la cuerda se enrolle dentro de la cubierta de la polea.
- Asegúrese que el espaciador está en su lugar, como se muestra, y luego invierta los pasos para armar.

PRECAUCION: cuando se reinstale el embrague, apriete la tuerca solamente hasta que la arandela biselada quede plana contra el embrague. El apretar la tuerca demasiado o no lo suficiente, puede causar daños al motor.

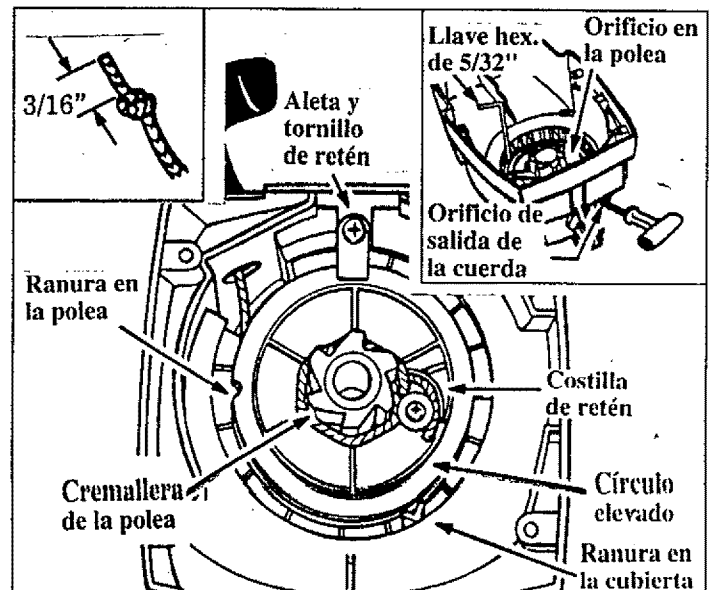
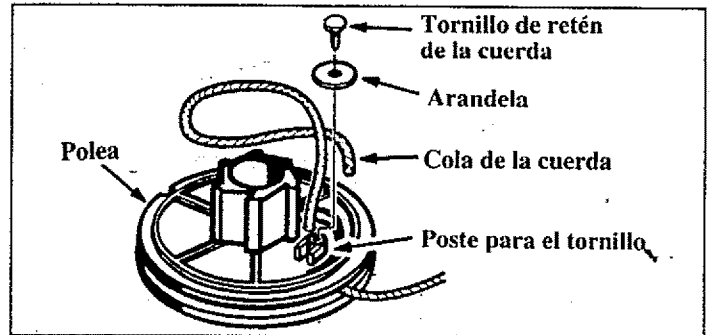
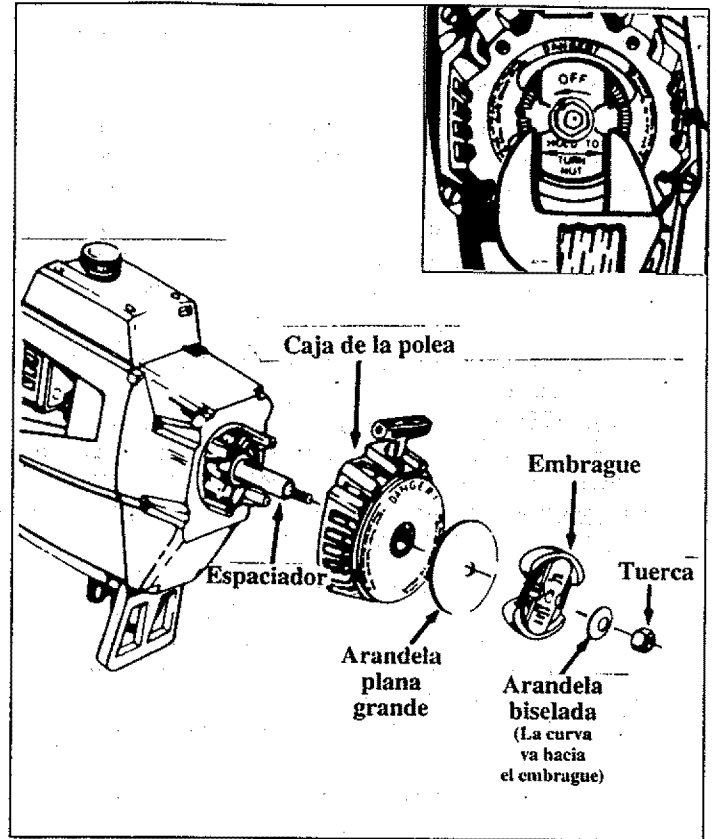

E. FILTRO DE AIRE

NOTA: Un filtro de aire sucio acorta la vida y el rendimiento del motor y aumenta el consumo de combustible.

1. Limpie el filtro de aire:

- Siempre después del uso de 5 tanques de combustible o de 5 horas de operación, cualquiera que sea el menor.
- Con mayor frecuencia, bajo condiciones polvorosas.
 - a. Afloje los dos tornillos en la cubierta del filtro de aire, lo suficiente para sacar la cubierta fuera del motor.
 - b. Saque el filtro de aire fuera de la cubierta.
 - c. Lave el filtro con agua y jabón.
 - d. Estruje el filtro para secarlo y vuelva a colocarlo en la cubierta.

PRECAUCIÓN: No limpie el filtro de aire con gasolina u otro disolvente inflamable; el hacer esto puede generar riesgo de incendios o emisiones de vapor peligrosas.

- e. Reinstale la cubierta del filtro de aire, asegurándose que la salida del estrangulador esté colocada sobre la palanca del estrangulador.

PRECAUCIÓN: Asegúrese que el filtro de aire esté metido dentro de las esquinas de la cubierta para evitar la entrada de polvo, lo que puede causar daños al motor.

NOTA: Si se reemplaza el filtro de aire, consulte la Lista de Accesorios por el número de pieza apropiado.



F. AFILADO DE LA HOJA

▲ ADVERTENCIA

Detenga siempre el motor antes de afilar una hoja. La hoja continuará girando por inercia después que el motor ha sido detenido o después que se ha soltado el gatillo. Asegúrese que la hoja ha dejado de girar por inercia y desconecte el cable de la bujía antes de llevar a cabo cualquier trabajo en la hoja.

1. La hoja para hierba es reversible. Cuando el borde de corte pierde su filo, dé vuelta a la hoja. Cuando los bordes de corte de ambos lados hayan perdido su filo, la hoja puede ser afilada.
2. Revise periódicamente que la hoja está plana. Ponga la hoja sobre una superficie plana e inspeccione si está plana antes de afilarla. Deseche una hoja que no está plana.
3. Lime o esmerile cada borde de corte en la misma forma para mantener el equilibrio de la hoja.

▲ ADVERTENCIA

Siempre reemplace toda hoja que está torcida, combada, rajada, rota o dañada. Nunca trate de enderezarla ni vuelva a usar una hoja que está dañada. Utilice solamente la hoja de repuesto especificada.

PRECAUCIÓN: Use guantes protectores cuando maneje o haga mantenimiento a una hoja para ayudar a evitar lesiones.

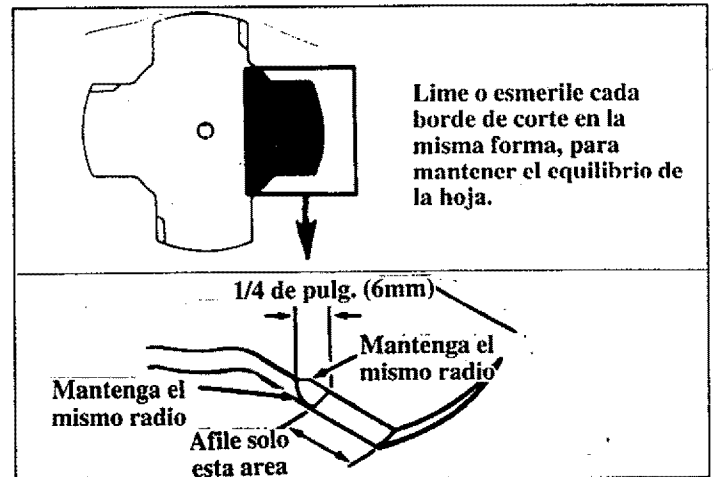

▲ ADVERTENCIA

Para evitar que la hoja se raje o vuele en pedazos después de haber sido afilada, no lime dentro del 1/4 de pulgada (6 mm) del radio.

NOTAS

ALMACENAMIENTO

Si su unidad no va a usarse durante 30 días o más prepárela inmediatamente para almacenar al final de la temporada.



ADVERTENCIA:

PERMITA QUE EL MOTOR SE ENFRIE Y ASEGURE LA UNIDAD ANTES DE ALMACENARLA O TRANSPORTARLA EN UN VEHICULO.

ALMACENE LA UNIDAD Y EL COMBUSTIBLE EN UN AREA DONDE LOS VAPORES DEL COMBUSTIBLE NO PUEDEN LLEGAR A LAS CHISPAS O LLAMAS ABIERTAS DE LOS CALENTADORES DE AGUA, MOTORES ELECTRICOS O INTERRUPTORES, HORNOS, ETC.

ALMACENE LA UNIDAD CON TODAS LAS GUARDAS EN SU LUGAR. COLOQUE EN POSICION DE TAL MANERA QUE LAS CUCHILLAS NO PUEDAN CAUSAR LESIONES ACCIDENTALES A LOS TRANSEUNTES.

ALMACENE LA UNIDAD FUERA DEL ALCANCE DE LOS NIÑOS.

INSTRUCCIONES PARA EL ALMACENAMIENTO DE LA CORTADORA/CORTADORA DE MATORRALES

Limpie completamente su cortadora/cortadora de matorrales antes de almacenarla si va a ser almacenada durante un período de tiempo. Elimine toda la tierra, aserrín, hojas, aceite, grasa, etc. Almacene en un área limpia y seca.

- Limpie toda la unidad.
- Limpie el filtro de aire. Refiérase a "Responsabilidades del cliente".
- Abra el conjunto del cabezal de corte y limpie la tierra, césped o desechos acumulados. Inspeccione la línea de corte y si es vieja (aparición de tiza y pegajosa al tacto) sáquela y deséchela. Instale una nueva línea la próxima vez que se va a usar el producto.
- Aceite ligeramente las superficies externas de metal para evitar que se forme óxido.



PRECAUCION: Use guantes protectores al manejar la cuchilla. La cuchilla está afilada y puede cortarlo aún cuando está inmóvil.

- Si su unidad está equipada con una cuchilla, sáquela de la unidad. Refiérase a "Armado". Aplique un recubrimiento de aceite a toda la superficie de la cuchilla y envuélvala en papel grueso, trapo o plástico. Aplique también una capa delgada de aceite al enrosado de la caja de engranajes y a continuación ajuste bien la tuerca de la cuchilla para el almacenamiento.
- Vuelva a armar todas las piezas sueltas, asegurándose que todos los mangos y guardas estén en su lugar y firmemente sujetos. Reemplace las piezas dañadas.

MOTOR

Nunca use productos limpiadores para motor o carburador en el tanque de combustible ya que pueden causar daños permanentes.

Siga estas instrucciones:

- a. Drene el combustible de la unidad dentro de un recipiente aprobado de combustible.
- b. Vacíe las tuberías de combustible y el carburador arrancando el motor y permitiéndolo funcionar hasta que se detenga.
- c. Permita que el motor se enfríe antes de almacenar.

IMPORTANTE: Es importante evitar que se formen depósitos de goma en las piezas esenciales del sistema de combustible tales como el carburador, filtro de combustible o el tanque durante el almacenamiento. La experiencia indica también que los combustibles mezclados con alcohol, aquellos que usan etanol o metanol (llamados gasohol o combustible oxigenado) pueden atraer la humedad y formar gas ácido, que dañará su motor. El sistema de combustible debería vaciarse antes de almacenar por 30 días o más para evitar problemas con el motor.

NOTA: El estabilizador de combustible es una alternativa aceptable para minimizar la formación de depósitos de goma del combustible durante el almacenamiento. Agregue el estabilizador a la gasolina en un tanque o recipiente de almacenamiento. Siga siempre las instrucciones de mezcla de combustible indicadas en el recipiente del estabilizador. Haga funcionar el motor durante por lo menos diez minutos después de agregar el estabilizador para permitir que éste llegue el carburador.

NOTA: El aceite de motor de 2 tiempos CRAFTSMAN 40:1 está especialmente combinado con estabilizadores de combustible. Usted puede agregar un estabilizador de combustible (tal como el Craftsman No. 33500) a su tanque de combustible si no usa este aceite Sears.

- Saque la bujía y vierta una cucharita de té de mezcla de aceite 40:1 a través de la abertura de la bujía. Tire lentamente de 8 a 10 veces de la cuerda para arrancar para distribuir el aceite en las superficies interiores del motor.
- Reemplace la bujía por una nueva del tipo y alcance térmico recomendados. Refiérase a "Especificaciones del Producto".
- Limpie el filtro de aire. Refiérase a "Responsabilidades del Cliente".
- Vuelva a instalar todas las cubiertas y la ferretería sacada para obtener acceso; ajuste todos los tornillos y sujetadores.
- Revise toda la unidad por tornillos, tuercas y pernos flojos. Reemplace las piezas dañadas, rotas, o desgastadas.
- Al comienzo de la temporada próxima use combustible fresco que tenga la proporción adecuada de gasolina a aceite.

OTRAS

- No almacene la gasolina de una temporada a otra.
- Reemplace su lata de gasolina si comienza a oxidarse. El óxido y/o la suciedad en su sistema de combustible causará problemas.
- Almacene su unidad en un área bien ventilada y cubierta, si fuera posible, para evitar la acumulación de polvo y tierra. No cubra con plástico. El plástico no puede respirar e inducirá condensación y eventualmente oxidación o corrosión.

IMPORTANTE: Nunca cubra la unidad mientras las áreas del motor y del escape estén todavía calientes.

INDICE

ABERTURA DE LA BUJIA	2	LINEA	
ABERTURA DEL MODULO DE AIRE	2	Avance	17
ACCESORIOS	20	Diagnóstico de problemas	26
ACEITE, MOTOR		Encaminando en la cabeza	19
Proporción con gasolina	11	Enrollando en el carrete	20
Tipos para usar; para no usar	11	Largo	
ACEITE PARA EL MOTOR		Operación	17
Proporción con gasolina	11	A cortar como repuesto	18
Tipos a usar; para no usar	11	Repuesto	19
ADVERTENCIAS E INSTRUCCIONES DE SEGURIDAD	4	Rotura	26
ADVERTENCIAS E INSTRUCCIONES		Seguridad	20
PARA LA SEGURIDAD	4	Tamaño a usar	26
ALMACENAMIENTO	25	LISTA DE PIEZAS DE REPUESTO	27
ARMADO		LISTA DE PIEZAS PARA REPARACIONES	28
Cabeza de la cortadora	6	LUBRICACION	
Cable del acelerador	7	Eje de propulsión flexible	21
Correa para el hombro	10	Motor	11
Escudo		LUBRICACION DEL EJE DE PROPULSION FLEXIBLE	21
Cortadora de línea	8	MANTENIMIENTO	
Hoja para hierba	9	Cabeza de la cortadora	16
Grapa, correa para el hombro	10	Carburador	22
Hoja	9	Cuerda para arrancar	12
Hoja para hierba	9	Eje de propulsión flexible	21
Manubrio	7	Filtro de aire	25
Preparación	6	Hoja, hierba	25
ARMADO DE LA GRAPA PARA LA		Seguridad	21
CORREA PARA EL HOMBRO	10	Tabla de diagnóstico de problemas	26
ARRANCANDO UN MOTOR CALIENTE	12	METODOS PARA CORTAR	
ARRANCANDO UN MOTOR CALIENTE DESPUES		Cortadora de línea	18
DE HABER AGOTADO TODO EL COMBUSTIBLE	13	Hoja para hierba	25
ARRANQUE CON EL MOTOR FRIO	12	MOTOR	
AVANCE AUTOMATICO DE LA LINEA	17	Almacenamiento	11
CABEZA DE LA CORTADORA		Carburador	22
Armado	6	Controles	2
Desarmado	6	Cuerda para arrancar	12
Encaminando la línea	19	Diagnóstico de problemas	26
Escudo	8	Filtro de aire	25
Mantenimiento	21	Instrucciones para arrancar	12
Seguridad	21	Mezcla de combustible	11
CARRÉTE		OPERACION	
Instalación	20	Arrancando el motor	12
Mantenimiento	20	Avance de la línea	17
Pre-enrollados	20	Barriendo	18
Volviendo a enrollar	20	Cortando al ras	18
CARRETES PRE-ENROLLADOS	19	Cortando el césped	18
COMBUSTIBLE		Hoja para hierba	20
Almacenamiento	11	Parando el motor	13
Carga del combustible	11	Podando	18
Mezcla de aceite/gasolina	11	Posición	12
Mezclando el combustible	11	Revisiones pre-operatorias	12
Seguridad	11	Seguridad	
CONJUNTO DEL CABLE DEL ACELERADOR	7	Hoja	16, 17
CONJUNTO DE LA CAJA DE ENGRANAJES	6	Limitador de línea	17
CONJUNTO DE LA HOJA PARA HIERBA	10	Velocidad	15
CONTENIDO DE LA CAJA	5	PAGINA DE REFERENCIAS RAPIDAS	31
CONTROLES	2	PARACHISPAS	5
CORREA PARA EL HOMBRO	10	REEMPLAZO DE LA CUERDA PARA ARRANCAR	24
ESCUDO		REGULACIONES	
Armado de la hoja	9	Abertura del módulo de aire	2
Limitador de la línea	8	Abertura de la bujía	2
ESPECIFICACIONES	2	Avance de la línea	17
FILTRO DE AIRE	25	Cable del acelerador	7
GARANTIA	2	Carburador	22
GASOLINA		Correa para el hombro	10
Proporción con aceite	11	Manubrio	7
Tipos para usar; para no usar	11	REGULACION DEL CARBURADOR	22
HOJA, HIERBA		REGULACION PARA VELOCIDAD EN VACIO	22
Afilado	23	REVISIONES PRE-OPERATORIAS	12
Barrera contra el rebote de la hoja	13	TABLA DE DIAGNOSTICO DE AVERIAS	26
Mantenimiento	25	USANDO SU HERRAMIENTA COMO	
Métodos de corte	16	CORTADORA PARA HIERBAS	16
Seguridad	15	USANDO SU HERRAMIENTA	
INSTRUCCIONES PARA ARRANCAR	12	COMO CORTADORA DE LINEA	17

TABLA DE DIAGNOSTICO DE PROBLEMAS

SINTOMA	CAUSA	SOLUCION
El motor no arranca o sólo funciona por unos segundos después de arrancar.	<ol style="list-style-type: none"> 1. Tanque de combustible vacío. 2. El motor está ahogado. 3. La bujía no dispara. 4. No llega combustible al carburador. 5. El carburador necesita regulación. 6. Ninguno de lo anterior. 	<ol style="list-style-type: none"> 1. Llene el tanque con la mezcla de combustible correcta. 2. Veas "Instrucciones para arrancar." 3. Instale una nueva bujía; revise el sistema de encendido. 4. Limpie el filtro; revise la línea de combustible. 5. Veas "Regulación del carburador." 6. Consulte con su centro o departamento de servicio de Sears.
El motor no funciona en forma apropiada a velocidad en vacío.	<ol style="list-style-type: none"> 1. El carburador necesita regulación. 2. Ninguno de lo anterior. 	<ol style="list-style-type: none"> 1. Veas "Regulación del carburador." 2. Consulte con su centro o departamento de servicio de Sears.
El motor no acelera, le falta potencia o se apaga cuando se comienza a cortar.	<ol style="list-style-type: none"> 1. El filtro de aire está sucio. 2. La bujía está sucia. 3. El carburador necesita regulación. 4. Las salidas del silenciador están obstruidas. 5. Ninguno de lo anterior. 	<ol style="list-style-type: none"> 1. Limpie o reemplace el filtro de aire. 2. Limpie o reemplace la bujía y regule la abertura. 3. Veas "Regulación del carburador." 4. Consulte con su centro o departamento de servicio de Sears. 5. Consulte con su centro o departamento de servicio de Sears.
El motor hecha humo excesivo.	<ol style="list-style-type: none"> 1. El filtro de aire está sucio. 2. La mezcla de combustible es incorrecta. 3. El carburador necesita regulación. 	<ol style="list-style-type: none"> 1. Limpie o reemplace el filtro de aire. 2. Veas "Cargando combustible a su unidad." 3. Veas "Regulación del carburador."
El motor se calienta.	<ol style="list-style-type: none"> 1. La mezcla del combustible es incorrecta. 2. El carburador necesita regulación. 3. La bujía es incorrecta. 4. Ninguno de lo anterior. 	<ol style="list-style-type: none"> 1. Veas "Cargando combustible a su unidad." 2. Veas "Regulación del carburador." 3. Reemplace con la bujía correcta. 4. Consulte con su centro o departamento de servicio de Sears.
La cabeza de la cortadora se detiene al cortar, o no gira cuando se acelera el motor.	<ol style="list-style-type: none"> 1. El eje de propulsión está roto. 2. El eje de propulsión está desconectado. 	<ol style="list-style-type: none"> 1. Reemplace el eje de propulsión. 2. Veas "Armado."
La línea no avanza o se rompe al cortar.	<ol style="list-style-type: none"> 1. La línea está mal encaminada en la cabeza. 2. La línea está mal enrollada en el carrete. 3. El tamaño de la línea es incorrecto. 4. Muy poca línea fuera de la cabeza. 5. Hay tierra acumulada en los recortes de la cubierta. 	<ol style="list-style-type: none"> 1. Saque la cubierta. Revise el encaminado de la línea. 2. Vuelva a enrollar en forma uniforme y apretada. 3. Use solamente la Línea Laser de Sears de .080" (2 mm). 4. Saque la cubierta. Jale 4" (10 cm) de línea fuera de la cabeza. 5. Limpie los recortes de la cubierta.
La línea se pega al carrete.	<ol style="list-style-type: none"> 1. El tamaño de la línea es incorrecto. 2. Se está forzando la línea contra el material que se corta. 3. Se está cortando a mayor velocidad que la necesaria. 	<ol style="list-style-type: none"> 1. Use solamente la Línea Laser de Sears de .080" (2 mm). 2. Corte con la punta de la línea. 3. Reduzca la velocidad para el corte.
La línea se suelta continuamente.	<ol style="list-style-type: none"> 1. El botón de avance está atascado. 2. El botón de avance se ha desprendido del cubo. 	<ol style="list-style-type: none"> 1. Saque y limpie el botón de avance. 2. Veas "Instalando el carrete con línea."
El uso de la línea es excesivo.	<ol style="list-style-type: none"> 1. El tamaño de la línea es incorrecto. 2. Se está cortando a alta velocidad alrededor de objetos duros. 3. Se está forzando la línea contra el material que se corta. 	<ol style="list-style-type: none"> 1. Use solamente la Línea Laser de Sears de .080" (2 mm). 2. Reduzca la velocidad alrededor de los objetos duros. 3. Corte con la punta de la línea.
La línea se retrae dentro de la cabeza.	<ul style="list-style-type: none"> • Muy poca línea fuera de la cabeza. 	<ul style="list-style-type: none"> • Saque la cubierta. Jale 4" (10 cm) de línea fuera de la cabeza.

NOTAS

NOTAS

PAGINA DE REFERENCIAS RAPIDAS

Lea y siga todas las advertencias e instrucciones para seguridad y las instrucciones para la operación. La omisión de esto puede resultar en lesiones graves.

Página No.

PREPARACION 3

1. Aprenda todas las advertencias e instrucciones de seguridad contenidas en este manual.
2. Use una máscara de seguridad para la cara o anteojos de seguridad.
3. Vístase de manera segura: botas o zapatos de seguridad, pantalones largos.
4. Revise por piezas gastadas, sueltas, faltantes, o dañadas; reemplace esas piezas como sea necesario antes de usar la herramienta.
5. Inspeccione y compruebe que el área a cortar es segura.
6. Mantenga a los niños, observadores y animales alejados a 30 pies (10 m) de distancia.

CARGA DE COMBUSTIBLE 11

1. Elimine toda fuente de chispas o llamas en el sitio donde mezcla, guarda o carga el combustible.
2. Use 40 partes de gasolina regular sin plomo para 1 parte de aceite para motor de 2 tiempos enfriado por aire.
3. Use combustible limpio y fresco.
4. Mezcle y almacene el combustible en un recipiente aprobado y marcado.
5. Mezcle y vierta el combustible en un área exterior.
6. Aléjese un mínimo de 10 pies (3 m) del combustible y del sitio donde cargó el combustible antes de arrancar el motor.

ARRANCANDO EL MOTOR 12

1. Extienda 6 pulgadas (15 cm) de línea fuera de la cabeza.
2. Apoye el escudo en el suelo sujetando la cabeza de la cortadora fuera del suelo y alejada de objetos y de observadores.
3. Mantenga el gatillo del acelerador apretado completamente hasta que el motor funcione.
4. Jale la cuerda para arrancar firme y rápidamente.

OPERANDO LA HERRAMIENTA 14

1. No opere la herramienta a velocidad mayor que la necesaria.
2. Suelte el gatillo del acelerador cuando no esté cortando.
3. Apague el motor moviendo el interruptor de encendido a la posición "Apagar".

MANTENIMIENTO 21

1. Agote el combustible de la unidad antes de guardarla.
2. Desconecte la bujía antes de llevar a cabo cualquier mantenimiento, excepto para la regulación del carburador.
3. Limpie el filtro de aire frecuentemente, pero siempre después de consumir 5 tanques de combustible.
4. Guarde su unidad en un lugar seco y fuera del alcance de los niños.

SEARS

Manual del operario

MODELO NO.
358.797260-32cc

Cómo pedir piezas de repuesto

**EL SERVICIO SEARS
EST A SU SERVICIO**

El número de modelo se encuentra debajo del mango superior junto con el número de serie. Siempre mencione el número del modelo cuando solicite un servicio o piezas de repuesto para su sierra de cadena.

Todas las piezas aquí listadas pueden ser pedidas en cualquier centro de servicio SEARS y en la mayor parte de las tiendas SEARS.

AL PEDIR LAS PIEZAS DE REPUESTO SIEMPRE INCLUYA LA SIGUIENTE INFORMACION, COMO SE MUESTRA EN ESTA LISTA:

- | | |
|---------------------------------------|--|
| 1. NUMERO DE PARTE | 3. DESCRIPCION DE LA PIEZA |
| 2. EL NUMERO DEL MODELO
358.797260 | 4. EL NOMBRE DEL ITEM.
Cortadora de hierba Weedwacker®
de 32cc |

Si las piezas que usted necesita no están disponibles localmente, su pedido será transmitido a un centro de distribución de piezas de repuesto de SEARS para ser atendido.



Cuando usted compra mercadería de SEARS, usted obtiene un valor extra que nadie más ofrece: el servicio SEARS.

A través de la ciudad o a través del país, el servicio SEARS siempre está cerca, con su plantel de técnicos de servicio competentes y confiables, que usan solamente piezas SEARS especificadas por la fábrica

Su mercadería SEARS adquiere un valor mayor cuando usted descubre que tiene unidades de servicio SEARS a través de todo el país. Cada una tiene un plantel profesional de técnicos entrenados por SEARS y que emplean los métodos aprobados por SEARS.