

Operator's Manual



33cc/2.0 cu.in. 2-Cycle GASOLINE WEEDWACKER®

Model No.
358.791140

- Safety
- Assembly
- Operation
- Maintenance
- Parts List
- Español, p. 25

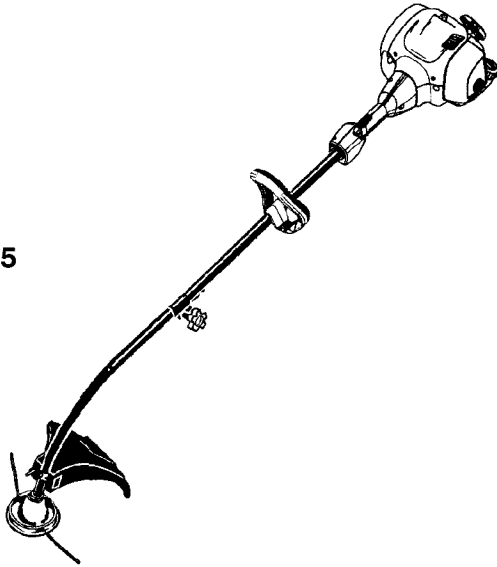

WARNING:

Read and follow all Safety Rules and Operating Instructions before first use of this product.



For answers to your questions about this product:
Call 7 am–7 pm, Mon.–Sat., or 10 am–7 pm, Sun.

1-800-235-5878 (Hours listed are Central Time)

Sears, Roebuck and Co., Hoffman Estates, IL 60179 U.S.A.

545212844 Rev. 2 1/12/09 BRW

TABLE OF CONTENTS

Warranty Statement	2	Storage	19
Identification of Safety Symbols	3	Troubleshooting Table	20
Safety Rules	5	Emissions Statement	21
Assembly	10	Parts List	23
Operation	12	Spanish	25
Maintenance	16	Parts and Ordering	Back Cover
Service & Adjustments	17		

WARRANTY STATEMENT

CRAFTSMAN FULL WARRANTY

If this Craftsman product fails due to a defect in material or workmanship within two years from the date of purchase, return it to any Sears store, Parts & Repair Service Center, or other Craftsman outlet in the United States for free repair (or replacement if repair proves impossible).

This warranty applies for only 90 days if this product is ever used for commercial or rental purposes.

This warranty covers ONLY defects in material and workmanship. Sears will NOT pay for:

- Expendable items that can wear out from normal use within the warranty period, such as cutting line, filters or spark plugs.
- Repairs necessary because of accident or failure to operate or maintain the product according to all supplied instructions.
- Preventive maintenance, or repairs necessary due to improper fuel mixture, contaminated or stale fuel.

This warranty gives you specific legal rights, and you may also have other rights which vary from state to state.

Sears, Roebuck and Co., Hoffman Estates, IL 60179

REPAIR PROTECTION AGREEMENTS

Congratulations on making a smart purchase. Your new Craftsman product is designed and manufactured for years of dependable operation. But like all products, it may require repair from time to time. That's when having a Repair Protection Agreement can save you money and aggravation.

Here's what the Repair Protection Agreement* includes:

- ✓ **Expert service** by our 10,000 professional repair specialists
- ✓ **Unlimited service and no charge** for parts and labor on all covered repairs
- ✓ **Product replacement** up to \$1500 if your covered product can't be fixed
- ✓ **Discount of 10%** from regular price of service and related installed parts not covered by the agreement; also, 10% off regular price of preventive maintenance check
- ✓ **Fast help by phone** - we call it Rapid Resolution - phone support from a Sears representative. Think of us as a "talking operator's manual".

Once you purchase the Repair Protection Agreement, a simple phone call is all that it takes for you to schedule service. You can call anytime day or night, or schedule a service appointment online.

The Repair Protection Agreement is a risk-free purchase. If you cancel for any reason during the product warranty period, we will provide a full refund. Or, a pro-rated refund anytime after the product warranty period expires. Purchase your Repair Protection Agreement today!

Some limitations and exclusions apply. For prices and additional information in the U.S.A. call 1-800-827-6655.

***Coverage in Canada varies on some items. For full details call Sears Canada at 1-800-361-6665.**

Sears Installation Service

For Sears professional installation of home appliances, garage door openers, water heaters, and other major home items, in the U.S.A. or Canada call 1-800-4-MY-HOME®.

IDENTIFICATION OF SAFETY SYMBOLS

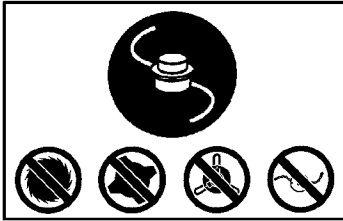

⚠ DANGER: Use only specified trimmer head, spool, and recommended trimmer line. Never use blades, flailing devices, wire, rope, string, etc. This attachment is designed for line trimmer use only. Failure to follow these instructions may result in serious injury.



⚠ WARNING: This unit can be dangerous! Careless or improper use can cause serious injury.



Read the operator's manual before use. Failure to follow instructions could result in serious injury. Save operator's manual.



Trimmer line can throw objects violently. You can be blinded or injured. Always wear hearing protection and safety glasses marked Z87. Always wear head protection, heavy, long pants, long sleeves, boots and gloves.

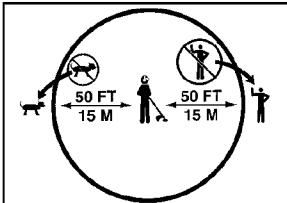

Hazard zone for thrown objects.

- Trimmer line throws objects violently.
- You and others can be blinded/injured.
- Keep children, bystanders, and animals 50 feet (15 meters) away.



Secure hair above shoulder length. Do not wear jewelry, loose clothing, or clothing with loosing hanging straps, ties, tassels, etc. They can be caught in moving parts.

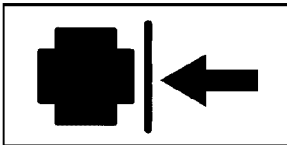

Assist handle to be positioned only below the arrow.

IDENTIFICATION OF SAFETY SYMBOLS

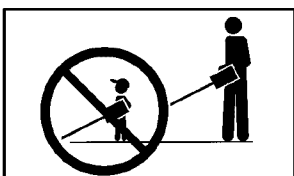

Never allow children to operate this unit.

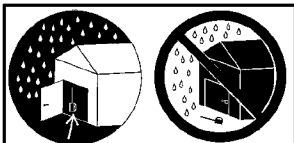

Store unit indoors in a high, dry place out of the reach of children. Store unit and fuel in area where fuel vapors cannot reach sparks or open flames from water heaters, electric motors or switches, furnaces, etc.



When servicing unit, use only identical replacement parts.



Always stop unit and disconnect spark plug before cleaning or servicing.



WARNING: Fire hazard. Never mix, pour, or store gasoline or use the unit near a flame or sparks (including smoking, open flames, or work that can cause sparks).

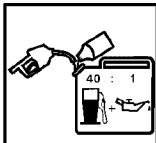

Use unleaded gasoline and two-stroke oil mixed at a ratio of 40:1 (2.5%).

OPTIONAL ATTACHMENTS

These attachments used in combination with the specified powerhead have been evaluated to ANSI B175.3-2003, "Grass Trimmers and Brushcutters - Safety Requirements".

Powerhead including trimmer attachment 358.79114
 Brushcutter attachment 358.79244

These attachments used in combination with the specified powerhead have been evaluated to applicable ISO and EN safety requirement standards by the Swedish Machinery Testing Institute:

Edger attachment 358.79240
 Cultivator attachment 358.79241
 Blower attachment 358.79242
 Pruner attachment 358.79245

SAFETY RULES

⚠ WARNING: When using gardening appliances, basic safety precautions must always be followed to reduce the risk of fire and serious injury. Read and follow all instructions. *This power unit can be dangerous!* Operator is responsible for following instructions and warnings on unit and in manual. Read entire operator's manual before using unit! Be thoroughly familiar with the controls and the proper use of the unit. Restrict the use of this unit to persons who have read, understand, and will follow the instructions and warnings on the unit and in the manual. Never allow children to operate this unit.



OPERATOR'S
MANUAL



SAFETY INFORMATION
ON THE UNIT

⚠ DANGER: Never use blades with line trimmer attachment. Never use flailing devices with any attachment. This unit (when used with supplied line trimmer attachment) is designed for line trimmer use only. Use of any other accessories with line trimmer attachment will increase the risk of injury.

If situations occur which are not covered in this manual, use care and good judgment. If you need assistance, contact your Sears Service Center or call 1-800-235-5878.

OPERATOR SAFETY

- Dress properly. Always wear safety glasses or similar eye protection when operating, or performing maintenance, on your unit (safety glasses are available). Eye protection should be marked Z87.
- Always wear face or dust mask if operation is dusty.
- Always wear heavy, long pants, long sleeves, boots, and gloves. Wearing safety leg guards is recommended.
- Always wear foot protection. Do not go barefoot or wear sandals. Stay clear of spinning line.
- Secure hair above shoulder length. Secure or remove loose clothing or clothing with loosely hanging ties, straps, tassels, etc. They can be caught in moving parts.

- Being fully covered also helps protect you from debris and pieces of toxic plants thrown by spinning line.
- Stay Alert. Do not operate this unit when you are tired, ill, upset or under the influence of alcohol, drugs, or medication. Watch what you are doing; use common sense.
- Wear hearing protection.
- Never start or run inside a closed room or building. Breathing exhaust fumes can kill.
- Keep handles free of oil and fuel.
- Always keep engine on the right hand side of your body.
- Hold the unit firmly with both hands.
- Keep trimmer head (or other optional attachment) below waist level and away from all parts of your body. Do not raise engine above your waist.
- Keep all parts of your body away from muffler and spinning line (or other optional attachment). A hot muffler can cause serious burns.
- Keep firm footing and balance. Do not overreach or use from unstable surfaces such as ladders, trees, steep slopes, rooftops, etc.
- Use only in daylight or good artificial light.
- Use only for jobs explained in this manual (or manuals for optional attachments).

UNIT / MAINTENANCE SAFETY

- ⚠ WARNING:** Stop unit and disconnect the spark plug before performing maintenance (except carburetor adjustments).
- Look for and replace damaged or loose parts before each use. Look for and repair fuel leaks before use. Keep in good working condition.
 - Replace trimmer head parts that are chipped, cracked, broken, or damaged in any other way before using the unit.
 - Maintain unit according to recommended procedures. Keep cutting line at proper length.
 - Use only Craftsman brand replacement line. Never use wire, rope, string, etc.
 - Install required shield properly before using the unit. Use only specified trimmer head; make sure it is properly installed and securely fastened.

- Make sure unit is assembled correctly as shown in this manual.
- Make carburetor adjustments with lower end supported to prevent line from contacting any object.
- Keep others away when making carburetor adjustments.
- Use only recommended Craftsman accessories and replacement parts.
- Have all maintenance and service not explained in this manual performed by a Sears Service Center.

FUEL SAFETY

- Mix and pour fuel outdoors.
- Keep away from sparks or flames.
- Do not smoke or allow smoking near fuel or the unit or while using the unit.
- Avoid spilling fuel or oil. Wipe up all fuel spills before starting engine.
- Move at least 10 feet (3 meters) away from fueling site before starting engine. Stop engine and allow it to cool before removing fuel cap.
- Empty the fuel tank before storing or transporting the unit. Use up fuel left in the carburetor by starting the engine and letting it run until it stops.
- Store unit and fuel in area where fuel vapors cannot reach sparks or open flames from water heaters, electric motors or switches, furnaces, etc.
- Always store gasoline in a container approved for flammable liquids.

TRANSPORTING AND STORAGE

- Stop the unit before carrying.
- Allow engine to cool before storing or transporting in vehicle.
- Empty the fuel tank before storing or transporting the unit. Use up fuel left in the carburetor by starting the engine and letting it run until it stops.
- Store unit and fuel in area where fuel vapors cannot reach sparks or open flames from water heaters, electric motors or switches, furnaces, etc.
- Store unit so line limiter blade cannot accidentally cause injury. The unit can be hung by the shaft.
- Store unit out of reach of children.

This unit is not equipped with an anti-vibration system and is intended for occasional use only.

SAFETY NOTICE: Exposure to vibrations through prolonged use of gasoline powered hand tools could cause blood vessel or nerve damage in the fingers, hands, and joints of people prone to circulation disorders or abnormal swellings. Prolonged use in cold weather has been linked to blood vessel damage in otherwise healthy

people. If symptoms occur such as numbness, pain, loss of strength, change in skin color or texture, or loss of feeling in the fingers, hands, or joints, discontinue the use of this tool and seek medical attention. An anti-vibration system does not guarantee the avoidance of these problems. Users who operate power tools on a continual and regular basis must monitor closely their physical condition and the condition of this tool.

SPECIAL NOTICE: This unit is equipped with a temperature limiting muffler and spark arresting screen which meets the requirements of California Codes 4442 and 4443. All U.S. forest land and the states of California, Idaho, Maine, Minnesota, New Jersey, Oregon, and Washington require by law that many internal combustion engines be equipped with a spark arresting screen. If you operate in a locale where such regulations exist, you are legally responsible for maintaining the operating condition of these parts. Failure to do so is a violation of the law. For normal homeowner use, the muffler and spark arresting screen will not require any service. After 50 hours of use, we recommend that your muffler be serviced or replaced by a Sears Service Center.

LINE TRIMMER SAFETY

- **WARNING:** Inspect the area to be trimmed before each use. Remove objects (rocks, broken glass, nails, wire, etc.) which can be thrown by or become entangled in line. Hard objects can damage the trimmer head and be thrown causing serious injury.
- Only use the trimmer attachment for trimming, scalping, mowing and sweeping. Do not use the trimmer attachment for edging, pruning or hedge trimming.
- Cut only from your left to your right. Cutting on right side of the shield will throw debris away from the operator.

ADDITIONAL SAFETY RULES FOR OPTIONAL ATTACHMENTS

WARNING: For each optional attachment used, read entire operators manual before use and follow all warnings and instructions in manual and on attachment.

WARNING: Ensure handlebar is installed when using brushcutter

attachment. Attach handlebar above arrow on safety label on the upper shaft (engine end of unit). If your brushcutter attachment does not include a handlebar, a handlebar accessory kit (#530071451) is available from your Sears Service Center.

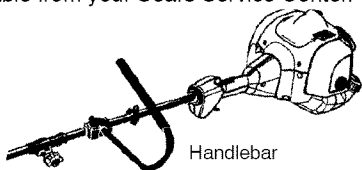

EDGER SAFETY

WARNING: Inspect the area to be edged before each use. Remove objects (rocks, broken glass, nails, wire, etc.) which can be thrown by the blade or can wrap around the shaft.

WARNING: Blade rotates momentarily after the trigger is released. The blade can seriously cut you or others. Allow blade to stop before removing it from the cut.

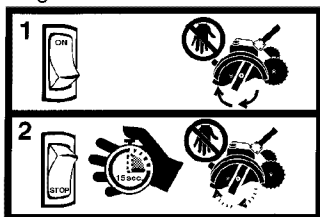

- Throw away blades that are bent, warped, cracked, broken or damaged in any other way. Replace parts that are cracked, chipped, or damaged before using the unit.
- Do not attempt to remove cut material nor hold material to be cut when the engine is running or when cutting blade is moving.
- Always keep the wheel and depth adjusting skid in contact with the ground.
- Always push the unit slowly over the ground. Stay alert for uneven sidewalks, holes in the terrain, large roots, etc.

BLOWER/VACUUM SAFETY

WARNING: Inspect area before starting unit. Remove all debris and hard objects such as rocks, glass, wire, etc. that can ricochet, be thrown, or otherwise cause injury or damage during operation.

- Do not set unit on any surface except a clean, hard area while engine is running. Debris such as gravel, sand, dust, grass, etc., could be picked up by the air intake and thrown out through discharge opening, damaging unit, property, or causing serious injury to bystanders or operator.
- Never place objects inside the blower tubes, vacuum tubes or blower outlet. Always direct the blowing debris away from people, animals, glass, and solid objects such as trees, automobiles, walls, etc. The force of air can cause rocks, dirt, or sticks to be thrown or to ricochet which can hurt people or animals, break glass, or cause other damage.
- Never run unit without the proper equipment attached. When using your unit as a blower, always install blower tubes.
- Check air intake opening, blower tubes or vacuum tubes frequently, always with engine stopped and spark plug disconnected. Keep vents and discharge tubes free of debris which can accumulate and restrict proper air flow.
- Never place any object in air intake opening as this could restrict proper air flow and cause damage to the unit.
- Never use for spreading chemicals, fertilizers, or other substances which may contain toxic materials.
- To avoid spreading fire, do not use near leaf or brush fires, fireplaces, barbecue pits, ashtrays, etc.

BRUSHCUTTER SAFETY

DANGER: Blade can thrust violently away from material it does not cut. Blade thrust can cause amputation of arms or legs.



WARNING: Do not use trimmer head as a fastening device for the blade.



- The blade continues to spin after the throttle is released or engine is turned off. The coasting blade can throw objects or seriously cut you if accidentally touched. Stop the blade by contacting the right hand side of the coasting blade with material already cut.

Stop coasting blade by contact with cut material.

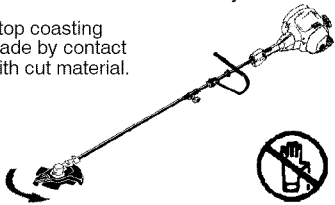

- WARNING:** Inspect the area to be cut before each use. Remove objects (rocks, broken glass, nails, wire, etc.) which can be thrown or become entangled in the blade or trimmer line.
- Throw away and replace blades that are bent, warped, cracked, broken or damaged in any other way.
 - Install required shield properly before using the unit. Use the metal shield for all metal blade use.

- WARNING:** Only use brushcutter attachments that provide a metal shield with protruding nose.



- Use only specified blade and make sure it is properly installed and securely fastened.
- Cut from your left to your right.
- Always use the handlebar and a properly adjusted shoulder strap with blade (see ASSEMBLY instructions in brushcutter attachment operator's manual).

CULTIVATOR SAFETY

- WARNING:** Rotating tines can cause serious injury. Keep away from rotating tines. Stop the engine and disconnect the spark plug before unclogging tines or making repairs.



- WARNING:** Inspect the area to be cultivated before starting the unit. Remove all debris and hard and sharp objects such as rocks, vines, branches, rope, string, etc.

- Avoid heavy contact with solid objects that might stop the tines. If heavy contact occurs, stop the engine and inspect the unit for damage.
- Never operate the cultivator without the tine cover in place and properly secured.
- Keep the tines and guard clear of debris.
- After striking a foreign object, stop the engine, disconnect the spark plug and inspect the cultivator for damage. Repair before restarting.
- Disconnect attachment from the drive engine before cleaning the tines with a hose and water to remove any build-up. Oil the tines to prevent rust.
- Always wear gloves when servicing or cleaning the tines. The tines become very sharp from use.
- Do not run unit at high speed unless cultivating.

HEDGE TRIMMER SAFETY

- DANGER: RISK OF CUT; KEEP HANDS AWAY FROM BLADE** - Blade moves momentarily after the trigger is released. Do not attempt to clear away cut material when the blade is in motion. Make sure engine is stopped, the spark plug wire is disconnected, and the blade has stopped moving before removing jammed material from the cutting blade. Do not grab or hold the unit by the cutting blade.

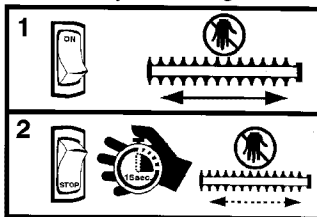

⚠ WARNING: Inspect the area before starting the unit. Remove all debris and hard objects such as rocks, glass, wire, etc. that can ricochet, be thrown, or otherwise cause injury or damage during operation.

- Do not use a cutting blade that is bent, warped, cracked, broken or damaged in any other way. Have worn or damaged parts replaced by your Sears Service Center.
- Always keep unit in front of your body. Keep all parts of your body away from the cutting blade.
- Keep the cutting blade and air vents clear of debris.

POLE PRUNER SAFETY

⚠ WARNING: The reciprocating blade/rotating chain can cause severe injury. Inspect the unit before use. Do not operate unit with a bent, cracked or dull blade or dull chain. Keep away from the blade/chain.

⚠ WARNING: The reciprocating blade/rotating chain is sharp. Do not touch. To prevent serious injury, always stop engine and ensure blade/chain has stopped moving, disconnect spark plug, and wear gloves when changing or handling the blade or chain.

⚠ WARNING: A coasting blade/rotating chain can cause injury while it continues to move after the engine is stopped. Maintain proper control of the unit until the blade/chain has completely stopped moving. Keep hands, face and feet at a distance from all moving parts. Do not attempt to touch or stop the blade or chain when it is moving.



⚠ WARNING: Falling objects can cause severe head injury. Wear head protection when operating this unit with a pole pruner attachment.



⚠ WARNING: To prevent serious injury, do not use more than one boom extension with a pole pruner attachment.

⚠ WARNING: Keep the pruner away from power lines or electrical wires.

- Only use for pruning limbs or branches up to 6 inches (15 cm) in diameter.
- Do not operate the unit faster than the speed needed to prune. Do not run the unit at high speed when not pruning.
- Always stop the unit when work is delayed or when walking from one cutting location to another.
- If you strike or become entangled with a foreign object, stop the engine immediately and check for damage. Have any damage repaired by a Sears Service Center before attempting further operations. Discard blades that are bent, warped, cracked or broken.
- Stop the unit immediately if you feel excessive vibration. Vibration is a sign of trouble. Inspect thoroughly for loose nuts, bolts or damage before continuing. Contact Sears Service for repair or replacement of affected parts as necessary.

SNOW THROWER SAFETY

⚠ WARNING: Keep hands and feet away from the rotor when starting or running the engine. Never attempt to clear the rotor with the engine/motor running. Stop engine and disconnect spark plug before unclogging snow or debris from discharge chute or when adjusting vanes.

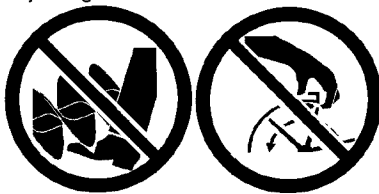

⚠ WARNING: Never lean over discharge chute. Rocks or debris could be thrown into the eyes and face and cause serious injury or blindness.

⚠ WARNING: Inspect the area where the unit is to be used. Remove objects that could be thrown or damage the unit. Some objects may be hidden by fallen snow -- be alert for the possibility.

- Direct material discharge away from glass enclosures, automobiles, etc.
- Do not run engine at high speed while not removing snow.
- Be attentive when using the snowthrower, and stay alert for holes in the terrain and other hidden hazards.
- Make sure the rotor will spin freely before attaching the snowthrower to the powerhead.
- If the rotor will not rotate freely due to frozen ice, thaw the unit thoroughly before attempting to operate under power.
- Keep the rotor clear of debris.

- Do not throw snow near other people. The snow thrower could propel small objects at high speed causing injury.
- After striking a foreign object, stop the engine, disconnect spark plug and inspect the snowthrower for damage and repair if necessary before restarting unit.
- Never operate the snowthrower near glass enclosures, automobiles and trucks.
- Never attempt to use the snowthrower on a roof.
- Never operate the snowthrower near window wells, dropoffs, etc.
- Never discharge snow onto public roads or near moving traffic.
- Clear snow from slopes by going up and down; never across. Use caution when changing directions. Never clear snow from steep slopes.
- Let snowthrower run for a few minutes after clearing snow so moving parts do not freeze.
- Look behind and use care when backing up. Exercise caution to avoid slipping or falling, especially when operating in reverse.
- Know how to stop quickly.

ASSEMBLY

CARTON CONTENTS

Check carton contents against the following list.

Model 358.791140

- Powerhead
- Trimmer attachment
- Shield
- Wing Nut (screwed onto shield)
- Container of line
- Container of oil

Examine parts for damage. Do not use damaged parts.

NOTE: If you need assistance or find parts missing or damaged, call 1-800-235-5878.

It is normal for the fuel filter to rattle in the empty fuel tank.

Finding fuel or oil residue on muffler is normal due to carburetor adjustments and testing done by the manufacturer.

ASSEMBLY

⚠ WARNING: Always stop unit and disconnect spark plug before performing any assembly procedures.

⚠ WARNING: If received assembled, repeat all steps to ensure your unit is properly assembled and all fasteners are secure.

INSTALLING TRIMMER ATTACHMENT

CAUTION: When installing trimmer attachment, place the unit on a flat surface for stability.

1. Loosen the coupler by turning the knob counterclockwise.

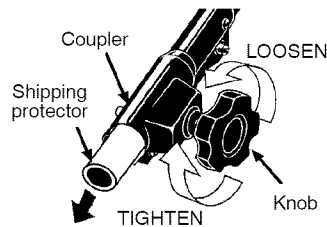

2. Remove shipping protector from coupler.
3. Remove the shaft cap from the trimmer attachment (if present).

4. Position locking/release button of attachment into guide recess of coupler.
5. Push the attachment into the coupler until the locking/release button snaps into the primary hole.
6. Before using the unit, tighten the knob securely by turning clockwise.

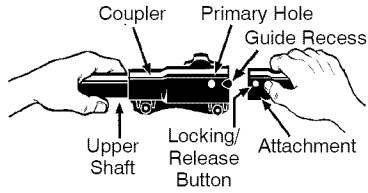

WARNING: Make sure the locking/release button is locked in the primary hole and the knob is securely tightened before operating the unit. All attachments are designed to be used in the primary hole unless otherwise stated in the applicable attachment operator's manual. Using the wrong hole could lead to serious injury or damage to the unit.

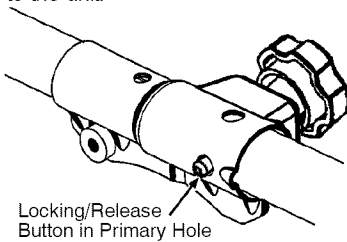

For assembly of optional attachments (see list on page 13), refer to the ASSEMBLY section of the applicable attachment operator's manual.

ATTACHING SHIELD

WARNING: The shield must be properly installed. The shield provides partial protection from the risk of thrown objects to the operator and others and is equipped with a line limiter blade which cuts excess line to the proper length. The line limiter blade (on underside of shield) is sharp and can cut you.

For proper orientation of shield, see KNOW YOUR TRIMMER illustration in OPERATION section.

1. Remove wing nut from shield.
2. Insert bracket into slot as shown.
3. Pivot shield until bolt passes through hole in bracket.
4. Securely tighten wing nut onto bolt.

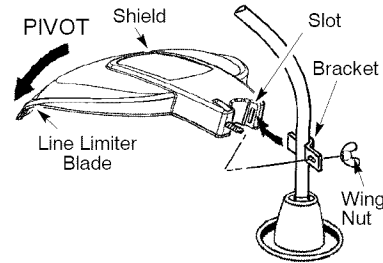

ADJUSTING THE HANDLE

WARNING: When adjusting the assist handle, be sure it remains above the safety label and below the mark or arrow on the shaft.

1. Loosen wing nut on handle.
2. Rotate the handle on the shaft to an upright position; retighten wing nut.

OPERATION

KNOW YOUR TRIMMER

READ THIS OPERATOR'S MANUAL AND SAFETY RULES BEFORE OPERATING YOUR UNIT. Compare the illustrations with your unit to familiarize yourself with the location of the various controls and adjustments. Save this manual for future reference.

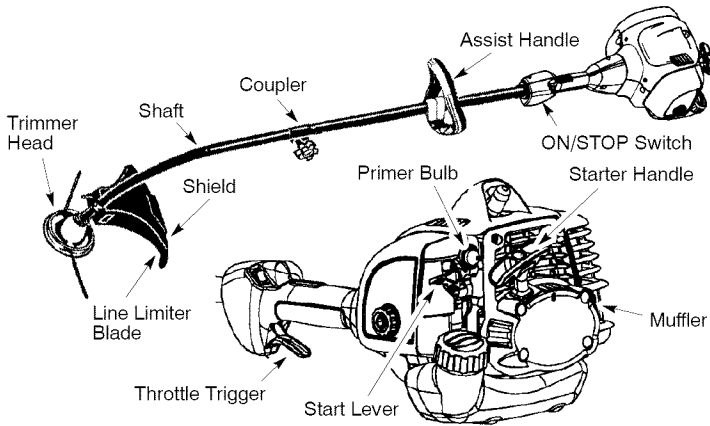

ON/STOP SWITCH

The ON/STOP switch is located on the trigger handle and is used to stop the engine. To stop the engine, push and release the engine ON/STOP switch.

PRIMER BULB

The PRIMER BULB removes air from the carburetor and fuel lines and fills them with fuel. This allows you to start the engine with fewer pulls on the starter rope. Activate the primer bulb by pressing it and allowing it to return to its original form.

START LEVER

The START LEVER helps to supply fuel to the engine to aid in starting. Activate the starting system by moving the start lever to the START position. DO NOT squeeze the throttle trigger until the engine has started and runs. After the engine starts, allow the engine to warm-up 5 seconds, then fully squeeze the throttle trigger to deactivate the starting system (start lever returns to RUN position).

COUPLER

The COUPLER enables optional attachments to be installed on the unit.

BEFORE STARTING ENGINE

WARNING: Be sure to read the fuel information in the safety rules before you begin. If you do not understand the safety rules, do not attempt to fuel your unit. Call 1-800-235-5878.

FUELING ENGINE

WARNING: Remove fuel cap slowly when refueling. This engine is certified to operate on unleaded gasoline. Before operation, gasoline must be mixed with a good quality synthetic 2-cycle air-cooled engine oil. We recommend Craftsman brand synthetic oil. Mix gasoline and oil

at a ratio of 40:1. A 40:1 ratio is obtained by mixing 3.2 ounces of oil with 1 gallon of unleaded gasoline. Included with this trimmer is a 3.2 ounce container of oil. Pour the entire contents of this container into 1 gallon of gasoline to achieve the proper fuel mixture. DO NOT USE automotive oil or marine oil. These oils will cause engine damage. When mixing fuel, follow instructions printed on container.

Once oil is added to gasoline, shake container momentarily to assure that the fuel is thoroughly mixed. Always read and follow the safety rules relating to fuel before fueling your unit.

IMPORTANT

Alcohol blended fuels (called gasohol or using ethanol or methanol) can attract moisture which leads to separation and formation of acids during storage. Acidic gas can damage the fuel system of an engine while in storage. To avoid engine problems, empty the fuel system before storage for 30 days or longer. Drain the gas tank, start the engine and let it run until the fuel lines and carburetor are empty. Use fresh fuel next season.

Never use engine or carburetor cleaner products in the fuel tank or permanent damage may occur.

See the STORAGE section for additional information.

HOW TO STOP YOUR UNIT

- Release the throttle trigger.
- Push and release the engine ON/STOP switch. The switch will automatically return to the ON position. Wait 5 seconds before attempting to restart unit to allow switch to reset.

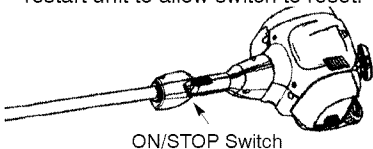

HOW TO START YOUR UNIT

⚠ WARNING: Avoid any contact with the muffler. A hot muffler can cause serious burns.



STARTING A COLD ENGINE

NOTE: DO NOT squeeze the throttle trigger until the engine has started and runs.

1. Set unit on a flat surface.
2. Slowly press the primer bulb 6 times.
3. Move the start lever to the START position.

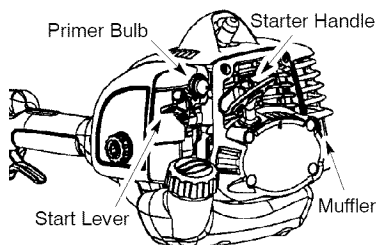

4. This unit has the Sim-pul™ starting system. You do not have to pull the starter rope handle sharply or briskly. Pull starter rope handle with a controlled and steady motion until engine starts and runs.
5. Allow unit to run for 10-15 seconds, then fully squeeze the throttle trigger to disengage the starting system (start lever returns to RUN position) and begin normal operation.

STARTING A WARM ENGINE

Pull starter rope handle with a controlled and steady motion until engine starts and runs.

NOTE: Normally, the warm starting procedure can be used within 5-10 minutes after the unit is turned off. If the unit sits for more than 10 minutes without being used, it will be necessary to start the unit by following the steps under STARTING A COLD ENGINE or following the starting instruction steps shown on the unit.

STARTING A FLOODED ENGINE

Flooded engines can be started by placing the start lever to the RUN position. Fully squeeze throttle trigger. Pull the starter rope handle repeatedly while squeezing throttle trigger until engine starts and runs. This could require pulling the starter rope handle many times, depending on how badly the unit is flooded.

If the unit still doesn't start, refer to TROUBLESHOOTING TABLE or call 1-800-235-5878.

CRAFTSMAN® CONVERTIBLE™ FEATURE

This model is equipped with a coupler which enables optional attachments to be installed. The optional attachments are:

Edger	358.79240
Cultivator	358.79241
Blower	358.79242
Brushcutter	358.79244
Pruner	358.79245

⚠ WARNING: Always stop unit and disconnect spark plug before removing or installing attachments.

REMOVING TRIMMER ATTACHMENT (OR OTHER OPTIONAL ATTACHMENTS)

CAUTION: When removing or installing attachments, place the unit on a flat surface for stability.

1. Loosen the coupler by turning the knob counterclockwise.

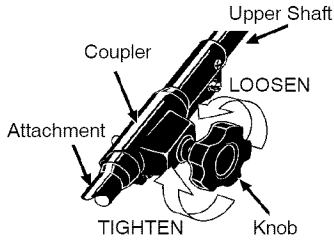

2. Press and hold the locking/release button.

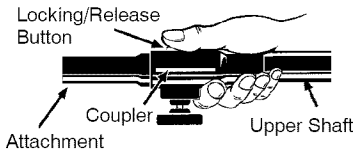

3. While securely holding the engine and upper shaft, pull the attachment straight out of the coupler.

INSTALLING OPTIONAL ATTACHMENTS

1. Remove the shaft from the attachment (if present).
2. Position locking/release button of attachment into guide recess of coupler.
3. Push the attachment into the coupler until the locking/release button snaps into the primary hole.
4. Before using the unit, tighten the knob securely by turning clockwise.

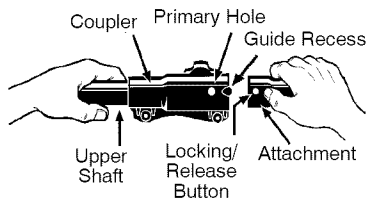

⚠ WARNING: Make sure the locking/release button is locked in the primary hole and the knob is securely

tightened before operating the unit. All attachments are designed to be used in the primary hole unless otherwise stated in the applicable attachment operator's manual. Using the wrong hole could lead to serious injury or damage to the unit.

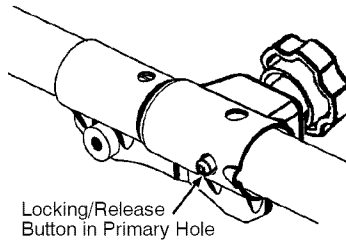

OPERATING INSTRUCTIONS

To maximize operating efficiency, do not run the engine for longer than 1 minute at a time at full throttle.

OPERATING POSITION

ALWAYS USE:

- Hearing Protection
- Eye Protection

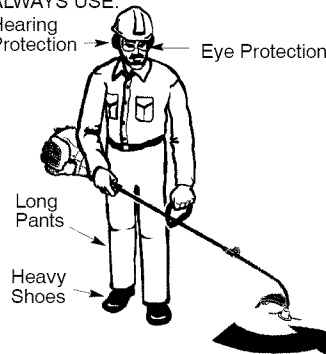

Cut from your right to your left.

⚠ WARNING: Always wear eye protection and hearing protection. Never lean over the trimmer head. Rocks or debris can ricochet or be thrown into eyes and face and cause blindness or other serious injury.

When operating unit, stand as shown and check for the following:

- Wear eye protection, hearing protection and heavy clothing.
- Hold trigger handle with right hand and assist handle with left hand.
- Hold unit so that engine is below waist level.
- Cut only from your right to your left to ensure debris is thrown away from you. Without bending over, keep line near and parallel to the ground and not crowded into material being cut.

Do not run the engine at a higher speed than necessary. The cutting line will cut efficiently when the engine is run at less than full throttle. At lower speeds, there is less engine noise and vibration.

Always release the throttle trigger and allow the engine to return to idle speed when not cutting.

HOW TO STOP YOUR UNIT

- Release the throttle trigger.
- Push and release the engine ON/STOP switch.

CUTTING METHODS

⚠ WARNING: Use minimum speed and do not crowd the line when cutting around hard objects (rock, gravel, fence posts, etc.), which can damage the trimmer head, become entangled in the line, or be thrown causing a serious hazard.

- The tip of the line does the cutting. You will achieve the best performance and minimum line wear by not crowding the line into the cutting area. The right and wrong ways are shown below.

Tip of the Line Does The Cutting

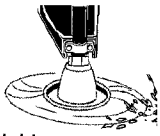

Right

Line Crowded Into Work Area



Wrong

- The line will easily remove grass and weeds from around walls, fences, trees and flower beds, but it also can cut the tender bark of trees or shrubs and scar fences.
- For trimming or scalping, use less than full throttle to increase line life and decrease head wear, especially:
 - During light duty cutting.
 - Near objects around which the line can wrap such as small posts, trees or fence wire.

TRIMMING - Hold the bottom of the trimmer head about 3 inches (8 cm) above the ground and at an angle. Allow only the tip of the line to make contact with vegetation. Do not force trimmer line into work area.

Trimming

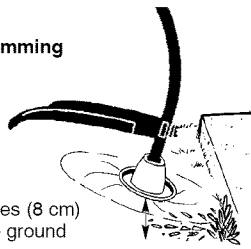

3 inches (8 cm)
above ground

SCALPING - The scalping technique removes unwanted vegetation down to the ground. Hold the bottom of the trimmer head about 3 inches (8 cm) above the ground and at an angle. Allow the tip of the line to strike the ground around trees, posts, monuments, etc. This technique increases line wear.

Scalping

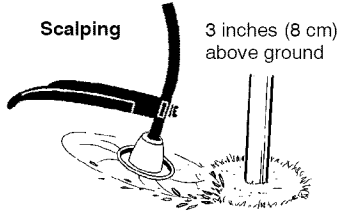

3 inches (8 cm)
above ground

MOWING - Your trimmer is ideal for mowing in places conventional lawn mowers cannot reach. In the mowing position, keep the line parallel to the ground. Avoid pressing the head into the ground as this can scalp the ground and damage the tool.

Mowing

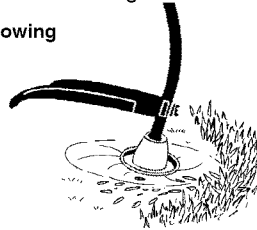

SWEEPING - The fanning action of the rotating line can be used to blow away loose debris from an area. Keep the line parallel to and above the area surface and swing the tool from side to side.

Sweeping

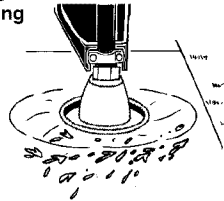

MAINTENANCE

MAINTENANCE SCHEDULE

⚠ WARNING: Disconnect the spark plug before performing maintenance except for carburetor adjustments.

CARE & MAINTENANCE TASK	WHEN TO PERFORM
Check for loose fasteners and parts	Before each use
Check for damaged or worn parts	Before each use
Inspect and clean unit and decals	After each use
Clean air filter	Every 5 hours of operation
Inspect muffler and spark arresting screen	Every 50 hours of operation
Replace spark plug	Yearly

GENERAL RECOMMENDATIONS

The warranty on this unit does not cover items that have been subjected to operator abuse or negligence. To receive full value from the warranty, the operator must maintain unit as instructed in this manual. Various adjustments will need to be made periodically to properly maintain your unit.

CHECK FOR LOOSE FASTENERS AND PARTS

- Spark Plug Boot
- Air Filter
- Housing Screws
- Assist Handle Screw
- Debris Shield

CHECK FOR DAMAGED OR WORN PARTS

Contact Sears Service Center for replacement of damaged or worn parts.

- ON/STOP Switch - Ensure ON/STOP switch functions properly by pushing and releasing the switch. Make sure engine stops. Wait 5 seconds before attempting to restart unit to allow switch to reset. Restart engine and continue.
- Fuel Tank - Discontinue use of unit if fuel tank shows signs of damage or leaks.
- Debris Shield - Discontinue use of unit if debris shield is damaged.

INSPECT AND CLEAN UNIT AND DECALS

- After each use, inspect complete unit for loose or damaged parts. Clean the unit and decals using a damp cloth with a mild detergent.
- Wipe off unit with a clean dry cloth.

CLEAN AIR FILTER

A dirty air filter decreases engine performance and increases fuel consumption and harmful emissions. Always clean after every 5 hours of operation.

1. Clean the cover and the area around it to keep dirt from falling into the carburetor chamber when the cover is removed.
2. Loosen knob. Remove air filter cover and air filter.

NOTE: To avoid creating a fire hazard or producing harmful evaporative emissions, do not clean filter in gasoline or other flammable solvent.

3. Wash the filter in soap and water.
4. Allow filter to dry.
5. Replace parts.

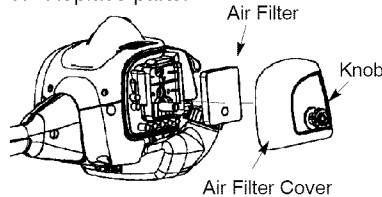

INSPECT MUFFLER AND SPARK ARRESTING SCREEN

⚠ WARNING: The muffler on this product contains chemicals known to the State of California to cause cancer. As your unit is used, carbon deposits build up on the muffler and spark arresting screen.

For normal homeowner use, however, the muffler and spark arresting screen will not require any service. After 50 hours of use, we recommend that your muffler be serviced or replaced by your Sears Service Center.

REPLACE SPARK PLUG

Replace the spark plug each year to ensure the engine starts easier and runs better. Set spark plug gap at 0.025 inch (0.6 mm). Ignition timing is fixed and nonadjustable.

1. Twist, then pull off spark plug boot.
2. Remove spark plug from cylinder and discard.
3. Replace with Champion RCJ-6Y spark plug and tighten securely with a 3/4 inch socket wrench.
4. Reinstall the spark plug boot.

SERVICE AND ADJUSTMENTS

LINE REPLACEMENT

- Always use Craftsman replacement line.

Choose the line size best suited for the job at hand. Red line is designed for cutting grass and small weeds. The black colored line is designed for cutting larger weeds and light brush.

NOTE: Before inserting new line into the holes in the trimmer head, identify the proper holes. Follow directions as shown on the line glide plate.

1. Remove the old line and line glide plate from the trimmer head.
2. Clean entire surface of trimmer head.

3. Reinstall line glide plate (see illustration). Align arrow with:
(A) when using medium (red) or large (black) line

- (B) when using lines with diameter smaller than medium (red) line (optional)

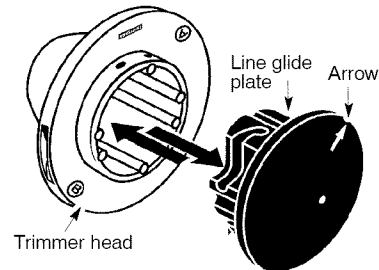

NOTE: Line glide plate must be reinstalled in trimmer head before inserting new line.

4. Insert both ends of your line through the proper holes in the side of the trimmer head.

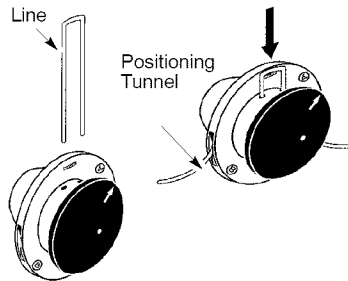

5. Pull the line and make sure the line is against the hub and extended fully through the positioning tunnels.

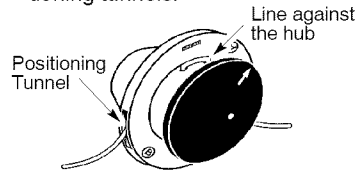

6. Correctly installed line will be the same length on both ends.

REPLACING THE TRIMMER HEAD

1. Hold the dust cup with a wrench to keep the shaft from turning while removing and installing trimmer head.

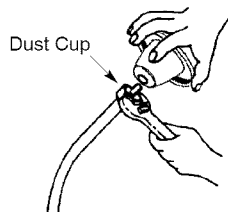

2. Remove trimmer head by turning counterclockwise (looking from bottom of unit).
3. Thread replacement trimmer head onto the shaft by turning clockwise. **Only tighten hand tight!**

CARBURETOR IDLE SPEED ADJUSTMENT

⚠ WARNING: Keep others away when making idle speed adjustments. The trimmer head will be spinning during most of this procedure. Wear your protective equipment and observe all safety precautions. After making adjustments, the trimmer head must not move or spin at idle speed.

The carburetor has been carefully set at the factory. Adjustments may be necessary if you notice any of the following conditions:

- Engine will not idle when the throttle is released.
- The trimmer head moves or spins at idle.

Make adjustments with the unit supported so the cutting attachment is off the ground and will not make contact with any object. Hold the unit by hand while running and making adjustments. Keep all parts of your body away from the cutting attachment and muffler.

To adjust idle speed:

Allow engine to idle. Adjust speed until engine runs without trimmer head moving or spinning (idle too fast) or engine stalling (idle speed too slow).

- Turn idle speed screw clockwise to increase engine speed if engine stalls or dies.
- Turn idle speed screw counterclockwise to decrease engine speed if trimmer head moves or spins at idle.

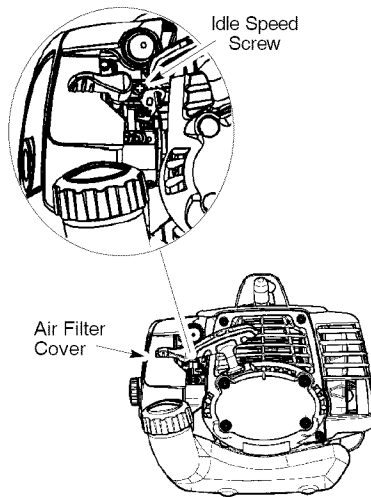

⚠ WARNING: Recheck the idle speed after each adjustment. The trimmer head must not move or spin at idle speed to avoid serious injury to the operator or others.

If you require further assistance or are unsure about performing this procedure, contact your Sears Service Center or call our customer assistance help line at 1-800-235-5878.

STORAGE

⚠ WARNING: Perform the following steps after each use:

- Allow engine to cool before storing or transporting.
- Store unit and fuel in a well ventilated area where fuel vapors cannot reach sparks or open flames from water heaters, electric motors or switches, furnaces, etc.
- Store unit with all guards in place. Position unit so that any sharp object cannot accidentally cause injury.
- Store unit and fuel well out of the reach of children.

SEASONAL STORAGE

Prepare unit for storage at end of season or if it will not be used for 30 days or more.

If your unit is to be stored for a period of time:

- Clean the entire unit before lengthy storage.
- Store in a clean dry area.
- Lightly oil external metal surfaces.

FUEL SYSTEM

Empty the fuel system before storage for 30 days or longer. Drain the gas tank, start the engine and let it run until the fuel lines and carburetor are empty. Use fresh fuel next season.

Under FUELING ENGINE in the OPERATION section of this manual, see message labeled **IMPORTANT** regarding the use of gasohol in your engine.

Fuel stabilizer is an acceptable alternative in minimizing the formation of fuel gum deposits during storage. Add stabilizer to the gasoline in the fuel tank or fuel storage container. Follow the mix instructions found on stabilizer container.

Run engine at least 3 minutes after adding stabilizer. Craftsman 40:1, 2-cycle engine oil (air cooled) is already blended with fuel stabilizer. If you do not use this Sears oil, you can add a fuel stabilizer to your fuel tank.

ENGINE

- Remove spark plug and pour 1 teaspoon of 40:1, 2-cycle engine oil (air cooled) through the spark plug opening. Slowly pull the starter rope 8 to 10 times to distribute oil.
- Replace spark plug with new one of recommended type and heat range.
- Clean air filter.
- Check entire unit for loose screws, nuts, and bolts. Replace any damaged, broken, or worn parts.
- At the beginning of the next season, use only fresh fuel having the proper gasoline to oil ratio.

OTHER

- Do not store gasoline from one season to another.
- Replace your gasoline can if it starts to rust.

TROUBLESHOOTING TABLE

⚠ WARNING: Always stop unit and disconnect spark plug before performing all of the recommended remedies below except remedies that require unit to be operating.

TROUBLE	CAUSE	REMEDY
Engine will not start.	<ol style="list-style-type: none"> 1. Engine flooded. 2. Fuel tank empty. 3. Spark plug not firing. 4. Fuel not reaching carburetor. 5. Carburetor requires adjustment. 	<ol style="list-style-type: none"> 1. See "Starting a Flooded Engine" in Operation Section. 2. Fill tank with correct fuel mixture. 3. Install new spark plug. 4. Check for dirty fuel filter; replace. Check for kinked or split fuel line; repair or replace. 5. Contact Sears Service (see back cover).
Engine will not idle properly.	<ol style="list-style-type: none"> 1. Carburetor requires adjustment. 2. Crankshaft seals worn. 3. Compression low. 	<ol style="list-style-type: none"> 1. See "Carburetor Idle Speed Adjustment" in Service and Adjustments Section. 2. Contact Sears Service (see back cover). 3. Contact Sears Service (see back cover).
Engine will not accelerate, lacks power, or dies under a load.	<ol style="list-style-type: none"> 1. Air filter dirty. 2. Spark plug fouled. 3. Carburetor requires adjustment. 4. Carbon build-up on muffler outlet screen. 5. Compression low. 	<ol style="list-style-type: none"> 1. Clean or replace air filter. 2. Clean or replace plug and regap. 3. Contact Sears Service (see back cover). 4. Contact Sears Service (see back cover). 5. Contact Sears Service (see back cover).
Engine smokes excessively.	<ol style="list-style-type: none"> 1. Fuel mixture incorrect. 2. Air filter dirty. 3. Carburetor requires adjustment. 	<ol style="list-style-type: none"> 1. Empty fuel tank and refill with correct fuel mixture. 2. Clean or replace air filter. 3. Contact Sears Service (see back cover).
Engine runs hot.	<ol style="list-style-type: none"> 1. Fuel mixture incorrect. 2. Spark plug incorrect. 3. Carburetor requires adjustment. 4. Carbon build-up on muffler outlet screen. 	<ol style="list-style-type: none"> 1. See "Fueling Engine" in Operation section. 2. Replace with correct spark plug. 3. Contact Sears Service (see back cover). 4. Contact Sears Service (see back cover).

U.S. EPA / CALIFORNIA EMISSION CONTROL WARRANTY STATEMENT

YOUR WARRANTY RIGHTS AND OBLIGATIONS: The U.S. Environmental Protection Agency/California Air Resources Board and Sears, Roebuck and Co., U.S.A., are pleased to explain the emissions control system warranty on your year 2009 and later small off-road engine. In California, all small off-road engines must be designed, built, and equipped to meet the State's stringent anti-smog standards. Sears must warrant the emission control system on your small off-road engine for the periods of time listed below provided there has been no abuse, neglect, or improper maintenance of your small off-road engine. Your emission control system includes parts such as the carburetor, the ignition system and the fuel tank. Where a warrantable condition exists, Sears will repair your small off-road engine at no cost to you. Expenses covered under warranty include diagnosis, parts and labor. **MANUFACTURER'S WARRANTY COVERAGE:** If any emissions related part on your engine (as listed under Emissions Control Warranty Parts List) is defective or a defect in the materials or workmanship of the engine causes the failure of such an emission related part, the part will be repaired or replaced by Sears. **OWNER'S WARRANTY RESPONSIBILITIES:** As the small off-road engine owner, you are responsible for the performance of the required maintenance listed in your operator's manual. Sears recommends that you retain all receipts covering maintenance on your small off-road engine, but Sears cannot deny warranty solely for the lack of receipts or for your failure to ensure the performance of all scheduled maintenance. As the small off-road engine owner, you should be aware that Sears may deny you warranty coverage if your small off-road engine or a part of it has failed due to abuse, neglect, improper maintenance, unapproved modifications, or the use of parts not made or approved by the original equipment manufacturer. You are responsible for presenting your small off-road engine to a Sears authorized repair center as soon as a problem exists. Warranty repairs should be completed in a reasonable amount of time, not to exceed 30 days. If you have any questions regarding your warranty rights and responsibilities, you should contact

your nearest authorized service center, call Sears at 1-800-469-4663, or send e-mail correspondence to emission_warranty@HCOP-emission.com. **WARRANTY COMMENCEMENT DATE:** The warranty period begins on the date the small off-road engine is purchased. **LENGTH OF COVERAGE:** This warranty shall be for a period of two years from the initial date of purchase. **WHAT IS COVERED: REPAIR OR REPLACEMENT OF PARTS.** Repair or replacement of any warranted part will be performed at no charge to the owner at an approved Sears Service Center. If you have any questions regarding your warranty rights and responsibilities, you should contact your nearest authorized service center, call Sears at 1-800-469-4663, or send e-mail correspondence to emission_warranty@HCOP-emission.com. **WARRANTY PERIOD:** Any warranted part which is not scheduled for replacement as required maintenance, or which is scheduled only for regular inspection to the effect of "repair or replace as necessary" shall be warranted for 2 years. Any warranted part which is scheduled for replacement as required maintenance shall be warranted for the period of time up to the first scheduled replacement point for that part. **DIAGNOSIS:** The owner shall not be charged for diagnostic labor which leads to the determination that a warranted part is defective if the diagnostic work is performed at an approved Sears Service Center. **CONSEQUENTIAL DAMAGES:** Sears may be liable for damages to other engine components caused by the failure of a warranted part still under warranty. **WHAT IS NOT COVERED:** All failures caused by abuse, neglect, or improper maintenance are not covered. **ADD-ON OR MODIFIED PARTS:** The use of add-on or modified parts can be grounds for disallowing a warranty claim. Sears is not liable to cover failures of warranted parts caused by the use of add-on or modified parts. **HOW TO FILE A CLAIM:** If you have any questions regarding your warranty rights and responsibilities, you should contact your nearest authorized service center, call Sears at 1-800-469-4663, or send e-mail correspondence to emission_warranty@HCOP-emission.com.

WHERE TO GET WARRANTY SERVICE: Warranty services or repairs shall be provided at all Sears Service Centers. Call 1-800-469-4663 or send e-mail correspondence to emission_warranty@HCOP-emission.com.

MAINTENANCE, REPLACEMENT AND REPAIR OF EMISSION RELATED PARTS: Any Sears approved replacement part used in the performance of any warranty maintenance or repair on emission related parts will be provided without charge to the owner if the part is under warranty.

EMISSION CONTROL WARRANTY PARTS LIST: Carburetor, air filter (covered up to maintenance schedule), ignition system: spark plug (covered up to maintenance schedule), ignition module, muffler including catalyst (if equipped), fuel tank.

MAINTENANCE STATEMENT: The owner is responsible for the performance of all required maintenance as defined in the operator's manual.

The information on the product label indicates which standard your engine is certified.
Example: (Year) EPA and/or CALIFORNIA.

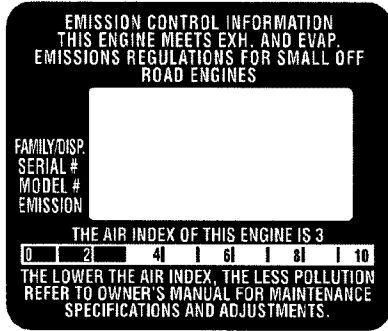

This engine is certified to be emissions compliant for the following use:

- Moderate (50 hours)
- Intermediate (125 hours)
- Extended (300 hours)

TABLA DE CONTENIDO

Declaración de Garantía	25	Servicio y Ajustes	42
Identificación de los Símbolos de Seguridad	26	Almacenaje	44
Reglas de Seguridad	28	Tabla Diagnóstica	45
Montaje	34	Declaración de Emisión	46
Uso	36	Lista de Piezas	23
Mantenimiento	40	Repuesto y Encargos	Contratapa

DECLARACION DE GARANTIA

GARANTÍA COMPLETA DE CRAFTSMAN

Si este producto falla por un defecto en el material o de mano de obra dentro de dos (2) años a partir de la fecha de compra y este se ha utilizado y mantenido de acuerdo al manual del usuario, envíelo a cualquier tienda Sears, Centro de Servicios Sears u otra tienda Craftsman en los Estados Unidos para su reparación gratuita (o reemplazo si no es posible repararlo).

Esta garantía es aplicable por sólo 90 días desde la fecha de compra si este producto se usa con fines comerciales o se usa para arriendo.

Esta garantía cubre SOLAMENTE defectos en material y de mano de obra. Sears NO pagara:

- Partes desechables que pueden desgastarse al usarlas normalmente dentro del período de la garantía, tal como línea del corte, filtros o bujías.
- Reparaciones necesarias debido a accidente o falta de funcionar o de mantener el producto según todas las instrucciones provistas.
- Mantenimiento preventivo, o reparaciones necesarias debido a mezcla de combustible incorrecto, combustible contaminado o combustible rancio.

Esta garantía le otorga derechos legales específicos, y usted también puede tener otros derechos que varían de estado a estado.

Sears, Roebuck and Co., Hoffman Estates, IL 60179

ACUERDOS DE PROTECCIÓN PARA REPARACIONES

¡Felicitaciones! ¡Ha realizado una compra inteligente! Su nuevo producto Craftsman está diseñado y fabricado para brindar muchos años de funcionamiento confiable. Pero como todos los productos, puede requerir reparaciones periódicas. En ese momento, tener un Acuerdo de protección para reparaciones puede ahorrarle dinero y trastornos.

El Acuerdo de Protección para Reparaciones* incluye lo siguiente:

- ✓ **Servicio experto** por parte de nuestros 10 000 especialistas en reparaciones profesionales
- ✓ **Servicio ilimitado y ningún costo** por las piezas y la mano de obra en todas las reparaciones cubiertas
- ✓ **Reemplazo del producto** hasta \$1500 si el producto cubierto no puede ser reparado
- ✓ **Descuento del 10%** sobre el precio normal del servicio y las piezas instaladas asociadas no cubiertas por el acuerdo; además, 10% de descuento sobre el precio normal de la verificación de mantenimiento preventivo
- ✓ **Ayuda telefónica rápida** - la llamamos Resolución rápida; asistencia telefónica por parte de un representante de Sears. Piense en nosotros como un "manual del propietario parlante".

Una vez que compre el Acuerdo de protección para reparaciones, bastará con que realice una simple llamada telefónica para programar servicios. Puede llamar a cualquier hora, de día o de noche, o programar una visita de servicios en Internet.

El Acuerdo de Protección para Reparaciones es una compra libre de riesgos. Si cancela por cualquier motivo durante el período de garantía del producto, le proporcionaremos un reembolso completo. O un reembolso prorrateado en cualquier momento posterior al vencimiento del período de garantía del producto. ¡Compre su Acuerdo de protección para reparaciones ya mismo!

Aplican algunas limitaciones y exclusiones. Para conocer los precios e información adicional en EE.UU, llame al 1-800-827-6655.

*La cobertura en Canadá varía en algunos artículos. Para obtener los detalles completos, llame a Sears Canadá al 1-800-361-6665.

Servicio de instalación de Sears

Para la instalación profesional de Sears de electrodomésticos, abrepuertas de garajes, calentadores de agua y otros artículos domésticos importantes, en EE.UU. o Canadá llame a **1-800-4-MY-HOME®**.

IDENTIFICACIÓN DE LOS SÍMBOLOS DE SEGURIDAD

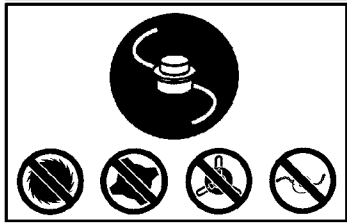

⚠ PELIGRO: Use exclusivamente la cabezal de corte y la bobina especificada y la línea de corte recomendado. Nunca use cuchillas ni dispositivos desgrandores, alambre, soga, hilo, etc. Este accesorio ha sido diseñado exclusivamente como cortador a línea. El incumplimiento de cualquiera de las instrucciones puede causar graves heridas.



⚠ ADVERTENCIA: ¡Este aparato puede ser peligrosa! El uso descuidado o indebido de esta herramienta puede causar graves heridas.



Lea el manual de usuario antes de usar. No seguir las instrucciones podía causar graves heridas. Guarde el manual de usuario.



La línea de corte arroja objetos violentamente. Los objetos arrojados pueden cegarlo o herirlo a usted y a terceros. Use protección de oídos y anteojos de seguridad marcar con Z87. Use siempre pantalones pesados y largos, mangas largas, botas y guantes.

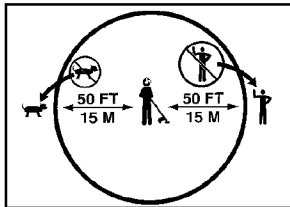

Zona de peligro por objetos arrojados al aire.

- La línea de corte arroja objetos violentamente.
- Los objetos arrojados pueden cegarlo o herirlo a usted y a terceros.
- Mantenga a personas y animales 15 metros (50 pies) alejados de la zona de trabajo.



Asegúrese de tener el cabello recogido por encima de los hombros. No use joyería, ropa suelta ni ropa con corbatas, tiras, borlas, etc. que cuelgan libremente. Pueden enredarse en las piezas en movimiento.

IDENTIFICACIÓN DE LOS SÍMBOLOS DE SEGURIDAD

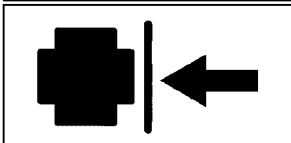

El mango auxiliar debe colocarse siempre por debajo de la flecha.

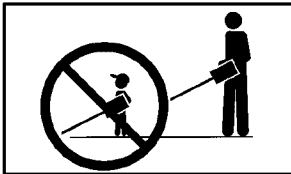

No permita que los niños usen este aparato.



Guarde el aparato al abrigo de la intemperie, desenchufado, en un lugar alto, seco y fuera del alcance de los niños. Guarde el aparato y el combustible en un lugar donde los vapores del combustible no puedan alcanzar chispas ni llamas provenientes de los termotanques, los motores o interruptores eléctricos, los calefactores centrales, etc.

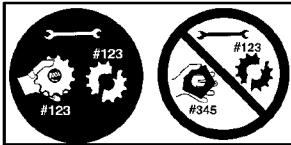

Al mantener este aparato, use solamente las piezas de reemplazo idénticas.

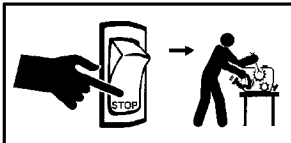

Siempre apague el aparato y desconecte la bujía antes de dar mantenimiento.



⚠ ADVERTENCIA: Riesgo de incendios. Nunca mezcle, vierta, o almacene el combustible o utilice el aparato cerca de llamas o fuentes de chispas (inclusive los cigarrillos, las llamas abiertas, y cualquier trabajo que cause chispas).

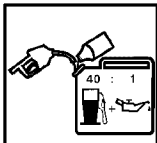

Utilice gasolina sin plomo y aceite para motores de dos tiempos mezclado en proporción al 40:1 (2.5%).

ACCESORIOS OPCIONALES

Los accesorios usados en combinación con la cabeza de motor especificado han sido evaluados con la standard de ANSI B175.3-2003, los "Recortadoras y Desbrozadoras - Requisitos de Seguridad".

Cabeza de motor con el accesorio del cortadora 358.79114
Accesorio opcional del cortadora de malezas 358.79244

Los accesorios usados en combinación con la cabeza de motor especificado han sido evaluados a las normas ISO- y EN aplicables para los requisitos de seguridad por el Organismo acreditado, el Instituto Sueco de Pruebas de Maquinaria (SMP):

Accesorio opcional del cortadora de bordes 358.79240
Accesorio opcional del cultivador 358.79241
Accesorio opcional del propulsor de aire 358.79242
Accesorio opcional del cortadora de ramas 358.79245

REGLAS DE SEGURIDAD

⚠ ADVERTENCIA: Al usar cualquier herramienta de fuerza de jardinería, deberán observarse precauciones básicas de seguridad en todo momento para reducir el riesgo de incendio y graves heridas. Lea y cumpla con todas las instrucciones.

¡Esta herramienta de fuerza puede ser peligrosa! Cabe al usuario le responsabilidad de cumplir con todas las advertencias e instrucciones. ¡Lea el manual del usuario en su totalidad antes de usar el aparato! Esté completamente familiarizado con los controles y con el uso correcto del aparato. Limite el uso de este aparato a aquellas personas que hayan leído y comprendido, y que vayan a obedecer, todas las advertencias e instrucciones tanto en el aparato como en el manual. No permita nunca a los niños que usen este aparato.



INFORMACION DE SEGURIDAD
DEL APARATO

⚠ PELIGRO: Nunca use cuchillas con accesorio del cortadora de línea. Nunca use dispositivos desgranadores con accesorios. El aparato fue diseñado para ser usado exclusivamente como cortadora de línea. El uso de cualquier otro accesorios con accesorio del cortadora de línea incrementará el peligro de heridas.

Si acontece alguna situación no prevista en este manual, tenga cuidado y use buen criterio. Si necesita ayuda, entre en contacto con su Centro de Servicio Sears o llame al 1-800-235-5878.

SEGURIDAD DEL USUARIO

- Vístase apropiadamente. Siempre use anteojos de seguridad o similar protección para los ojos cuando use o dé mantenimiento a este aparato (anteojos de seguridad están disponibles). La protección para los ojos se debe marcar con Z87.
- Siempre utilice mascarilla para la cara o mascarilla a prueba de polvo si se va a trabajar en condiciones donde hay polvo.
- Siempre utilice pantalones pesados y largos, mangas largas, botas y guantes. Se recomienda el uso de pantorrilleras de seguridad.
- Siempre utilice protección para los pies. No trabaje descalzo ni en sandalias. Evite la línea girante.
- Mantenga el cabello por encima de los hombros, atándolo para tal efecto si es necesario. No use ropa suelta ni ropa con corbatas, tiras, borlas, etc. que cuelgan libremente. Pueden enredarse en las piezas en movimiento.
- Si está completamente tapado, estará más protegido de los escombros y pedazos de plantas tóxicos arrojados por la línea girante.
- Manténgase alerta. No haga uso del aparato estando cansado, enfermo, trastornado o bajo la influencia del alcohol, de drogas o de remedios. Vigile bien lo que está haciendo; use del sentido común.
- Use protección de oídos.
- Nunca ponga el aparato en marcha ni lo deje en marcha dentro de un recinto cerrado. Respirar los vapores del combustible lo puede matar.
- Mantenga las manijas libres de aceite y de combustible.

- Mantenga siempre el motor junto al lado derecho de su cuerpo.
- Sostenga siempre el aparato con ambas manos mientras esté en funcionamiento.
- Mantenga el cabezal de corte (o otras accesorios opcional) por debajo de la cintura y lejos de todas las partes de su cuerpo. No levante el motor por encima de su cintura.
- Mantenga todas las partes del cuerpo alejadas del silenciador y de la línea girante (o otras accesorio opcional). El silenciador puede causar graves quemaduras cuando está caliente.
- Mantenga el equilibrio, con los pies en una superficie estable. No se extienda demasiado o use el aparato desde superficies inestables como escaleras manuales, árboles, cuevas empinadas, techos, etc.
- Use el aparato únicamente de día o en luz artificial fuerte.
- Use exclusivamente para trabajos descritos en este manual (o el manual para accesorios opcional).

SEGURIDAD DEL APARATO Y EN EL MANTENIMIENTO

⚠ ADVERTENCIA: Siempre desentenga el aparato y desconecte la bujía antes de hacer cualquier mantenimiento menos los ajustes al carburador.

- Inspeccione el aparato y cambie las piezas dañadas o flojas antes de cada uso. Repare toda fuga de combustible antes de usar el aparato. Mantenga el aparato en buenas condiciones de uso.
- Cambie todas las piezas del cabezal que estén descantilladas, resquebrajadas, quebradas o dañadas de cualquier otro modo, antes de usar el aparato.
- Haga el mantenimiento del aparato de acuerdo a los procedimientos recomendados. Mantenga la línea de corte el largo apropiado.
- Use solamente línea de la marcha Craftsman. Nunca use alambre, sogas, hilo, etc.
- Instale la protector requerida antes de usar su aparato. Use la bobina especificada. Asegúrese que la bobina esté correctamente instalada y esté bien fijo.
- Asegúrese que el aparato esté correctamente armado como se muestra en el manual.
- Haga los ajustes al carburador con el cabezal apoyado de modo que la línea no pueda tocar nada.

- Mantenga alejadas a las demás personas siempre que haga ajustes al carburador.
- Use exclusivamente los accesorios y repuestos Craftsman recomendados.
- Todo servicio y mantenimiento no explicado en este manual deberá ser efectuado por un Centro de Servicio Sears.

SEGURIDAD CON EL COMBUSTIBLE

- Mezcle y vierta el combustible al aire libre.
- Manténgalo alejado de las chispas y de las llamas.
- No fume ni permita que se fume cerca del combustible ni del aparato ni mientras éste esté en uso.
- Evite derramar el combustible o el aceite. Limpie todo el combustible derramado.
- Aléjese a por lo menos 3 metros (10 pies) del lugar de abastecimiento antes de poner en marcha el motor. Pare el motor y permita que se enfríe el aparato antes de retirar la tapa del tanque.
- Antes de guardar el aparato, vacíe el depósito de combustible. Arranque el motor y déjelo en marcha hasta que se detenga con el fin de agotar el combustible que pueda quedar en el carburador.
- Guarde el aparato y el combustible en un lugar donde los vapores del combustible no puedan alcanzar chispas ni llamas provenientes de los termotanques, los motores o interruptores eléctricos, los calefactores centrales, etc.
- Almacéne siempre combustible en un recipiente aprobado para los líquidos inflamables.

TRANSPORTE Y ALMACENAMIENTO

- Antes de proceder a su transporte, detenga el aparato.
- Espere que el motor se enfríe y fije bien el aparato antes de guardarlo o de transportarlo en un vehículo.
- Vacíe el tanque de combustible antes de guardar el aparato o de transportarlo. Consuma todo el combustible restante en el carburador poniendo el motor en marcha y dejándolo en marcha hasta que le motor se pare solo.
- Guarde el aparato y el combustible en un lugar donde los vapores del combustible no puedan alcanzar chispas ni llamas provenientes de los termotanques, los motores o interruptores eléctricos, los calefactores centrales, etc.

- Guarde el aparato de modo que el cuchilla limitadora de línea no pueda causar heridas accidentales. Se puede colgar el aparato por la caja el eje de propulsión.
- Guarde el aparato fuera del alcance de los niños.

Este aparato no está equipado con un sistema de anti-vibración y se diseña si es usado ocasionalmente.

AVISO ESPECIAL: El estar expuesto a las vibraciones a través del uso prolongado de herramientas de fuerza a gasolina puede causar daños a los vasos sanguíneos o a los nervios de los dedos, las manos y las coyunturas en aquellas personas que tienen propensión a los trastornos de la circulación o a las hinchazones anormales. El uso prolongado en tiempo frío ha sido asociado con daños a los vasos sanguíneos de personas que por otra parte se encuentran en perfecto estado de salud. Si ocurren síntomas tales como el entumecimiento, el dolor, la falta de fuerza, los cambios en el color o la textura de la piel o falta de sentido en los dedos, las manos o las coyunturas, deje de usar esta máquina inmediatamente y procure atención médica. Los sistemas de anti-vibración no garantizan que se eviten tales problemas. Los usuarios que hacen uso continuo y prolongando de las herramientas de fuerza deben fiscalizar atentamente su estado físico y el estado del aparato.

AVISO ESPECIAL: Su aparato viene equipada con silenciador limitador de temperatura y con rejilla antichispa que cumpla los requisitos de los Códigos de California 4442 y 4443. Todas las tierras forestadas federales, más los estados de California, Idaho, Maine, Minnesota, Nueva Jersey, Washington y Oregón, requieren por ley que muchos motores de combustión interna estén equipados con rejilla antichispa. Si usted el aparato en un estado y otra localidad donde existen tales reglamentos, usted tiene la responsabilidad jurídica de mantener estas piezas en correcto estado de funcionamiento. De lo contrario, estará en infracción de la ley. Para el uso normal del dueño de la casa, el silenciador y la rejilla antichispa no requerirán ningún servicio. Después de 50 horas de uso, recomendamos que al silenciador se le de servicio o sea substituido por un Centro de Servicio Sears.

SEGURIDAD AL RECORTAR

⚠️ ADVERTENCIA: Inspeccione el área antes de cada uso. Retire los objetos (piedras, vidrio roto, clavos, alambre, etc.) que se puedan enredar en la línea o que ésta pueda arrojar. Los objetos duros pueden dañar el cabezal y éste los puede arrojar, causando graves heridas.

- Use el accesorio de cortadora exclusivamente para recortar, para cortar césped y para barrer. No use el accesorio para cortar bordes, ni podar o recortar seto.
- Corte siempre de izquierda a derecha. Si se corta con la línea del lado derecho del protector, los escombros volarán en sentido opuesto al usuario.

REGLAS ADICIONALES DE SEGURIDAD PARA ACCESORIOS OPCIONAL

⚠️ ADVERTENCIA: Para cada accesorio opcional usada, lea a manual del usuario enteros antes de uso y siga todas las advertencias e instrucciones en manual y en la accesorio.

⚠️ ADVERTENCIA: Asegúrese el mango está instalado al usar las accesorio al cortadora de malezas. Instale el mango sobre la flecha de la etiqueta de seguridad del eje superior (extremo con el motor del aparato). Si su accesorio del cortadora de malezas no incluye un mango, un kit de accesorios del mango (#530071451) está disponible de su Centro de Servicio Sears.

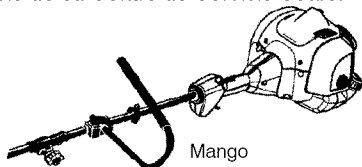

Mango

SEGURIDAD AL CORTAR BORDES

⚠️ ADVERTENCIA: Inspeccione el área a ser cortada antes de cada uso. Retire los objetos (piedras, vidrio roto, clavos, alambre, hilo, etc.) que puedan ser arrojados por la cuchilla o que puedan enroscarse en el eje.

⚠️ ADVERTENCIA: La cuchilla continúa girando por un instante después de que se suelte el gatillo. La cuchilla puede herir gravemente al usuario o a terceros. Deje que la cuchilla se detenga antes de sacarla del corte.

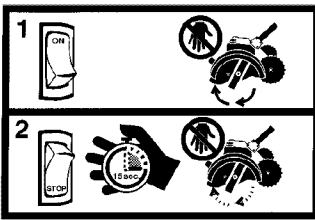

- Deseche toda cuchilla doblada, torcida, resquebrajada, quebrada o dañada de cualquier otro modo. Cambie todas las piezas resquebrajadas, descantilladas o dañadas antes de usar el aparato.
- No intente remover el material y corte o sostenga el material a ser cortado mientras el motor se encuentre en marcha o cuando el dispositivo que corta se encuentre en movimiento.
- Mantenga siempre las rueda y el calzo en contacto con el suelo. Siempre empuje el aparato lentamente sobre el terreno.
- Cuidese constantemente contra las aceras desniveladas, hoyos en el terreno, raíces grandes, etc.

SEGURIDAD AL PROPULSOR DE AIRE/ASPIRADORA

- ⚠ ADVERTENCIA:** Inspeccione el área antes de poner en matodos los escombros y objetos sólidos tales como piedras, vidrio, alambre, etc., que el aparato pueda arrojar al aire o hacer rebotar causando heridas de este o cualquier otro modo durante el uso del mismo.
- No apoye el aparato con el motor en marcha en ninguna superficie que no esté limpia o que no sea sólida. El aparato podría aspirar escombros tales como gavilla, arena, polvo, césped, etc. por la entrada de aspiración y arrojarlos por la salida de propulsión, dañando el aparato y/u otros objetos, o causando graves heridas a espectadores o al usuario.
 - Nunca coloque objetos dentro de los tubos de propulsión, tubos de aspiración o salida de aire; siempre dirija los escombros en dirección contraria a donde personas, animales, vidrierasu otros objetos sólidos tales como árboles, automóviles, paredes, etc. se encuentran. La fuerza del aire puede arrojar o hacer rebotar piedras, tierra o ramas, hiriendo a personas o animales, rompiendo vidrieras o causando otros daños.

- Nunca ponga el aparato en marcha sin tener todo el equipo correspondiente instalado. Al usar el aparato como propulsor de aire, siempre instale los tubos de propulsión.
- Inspeccione frecuentemente la abertura de entrada de aire, los tubos de propulsión, y los tubos de aspiración siempre con el motor detenido y la bujía desconectada. Mantenga las aberturas de ventilación y los tubos de descarga libres de escombros que se pueden acumular y limitar la circulación debida de aire.
- Nunca coloque objeto alguno dentro de la entrada de aire ya que de hacerlo podría limitar la circulación d'aire y dañar el aparato.
- Nunca use el aparato para esparcir sustancias químicas, fertilizantes u otras sustancias que puedan contener materiales tóxicos.
- Para evitar la propagación de incendios, no use el aparato cerca de hogueras de hogasecas o de matorrales, de hogares de leña, de parrillas, barbacoas, ceniceros, etc.

SEGURIDAD AL CORTADORA DE MALEZAS

- ⚠ PELIGRO:** La cuchilla puede rebotar violentamente en materiales que no puede cortar. Los rebotes de la cuchilla pueden causar la amputación de brazos o piernas.



- ⚠ ADVERTENCIA:** No utilice el cabezal podador como dispositivo de sujeción de la cuchilla.



- La cuchilla sigue girando incluso después de soltar el acelerador o de apagar el motor. Incluso cuando está girando libremente, la cuchilla puede despedir objetos o causar cortes profundos si se toca accidentalmente. Detenga la cuchilla poniendo en contacto el lado derecho de la misma con material ya cortado.

Para detener la cuchilla cuando gire libremente, póngala en contacto con material previamente cortado.



⚠ ADVERTENCIA: Antes de cada uso, inspeccione la zona de trabajo. Retire todos los objetos (rocas, cristales rotos, clavos, cables, hilos, etc.) que puedan ser despedidos o quedar enredados en la cuchilla o en el cabezal podador.

- Deseche y sustituya la cuchillas dobladas, dentadas, partidas, rotas o deterioradas de algún modo. Antes de utilizar el aparato, instale el protector apropiada.
- Utilice el protector metálica siempre que trabaje con una cuchilla metálica.

⚠ ADVERTENCIA: Utilice solamente los accesorios al cortadora de malezas que proveen de un protector metálica con la nariz acentuada.

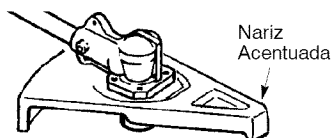

- Utilice exclusivamente la cuchilla especificado y asegúrese de que esté correctamente instalado y firmemente sujeto.
- Corte siempre de izquierda a derecha.
- Siempre que trabaje con cuchilla, utilice el mango y una correa al hombro correctamente ajustada (vea las instrucciones de MONTAJE en el manual del usuario de la accesorio del podadora).

SEGURIDAD AL CULTIVADOR

⚠ ADVERTENCIA: Las púas giratorias pueden causar graves heridas. Manténgase alejado de las púas giratorias. Apague el motor antes de desatascar las púas o hacer reparaciones.

⚠ ADVERTENCIA: Inspeccione el área a cultivar antes de arrancar el aparato. Retire todos los residuos y los objetos duros y cortantes como rocas, enredaderas, ramas, soga, cuerda, etc.

- Evite el contacto con objetos sólidos que puedan detener las púas. Si ocurre un contacto fuerte, pare el motor e inspeccione el aparato para ver si hay daños.
- No opere nunca el aparato sin la protector de la púas en su lugar y bien asegurada.
- Mantenga las púas y la protector libre de residuos.
- Luego de golpear un objeto extraño, pare el motor, inspeccione el cultivador para ver si hay daños y repárelos antes de volver a arrancar el aparato.
- Desconecte el cultivador del ensamblaje del motor antes de limpiar las púas con una manguera y agua para retirar todo lo que se haya acumulado. Luego lubrique las púas con aceite para evitar la oxidación.
- Use siempre guantes cuando haga reparaciones o limpie las púas ya que se afilan mucho con el uso.
- No funcione el aparato en revoluciones altas a menos que cultive.

SEGURIDAD AL PODADORA DE SETOS

⚠ PELIGRO: RIESGO DE CORTADURAS; MANTENGA LAS MANOS ALEJADAS DE LA CUCHILLA - La cuchilla continuará girando momentáneamente al soltar el gatillo acelerador. No intente limpiar material ya cortado mientras la cuchilla se encuentre girando. Asegúrese de que el motor haya parada, el cable de la bujía desconectado, y la cuchilla detenida antes de remover el material que se haya atascado en la cuchilla. No sostenga o agarre el aparato por la cuchilla.

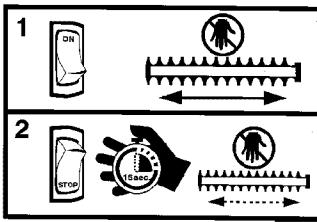

ADVERTENCIA: Inspeccione el área de trabajo antes de comenzar. Retire todos los desechos y material sólido como rocas, vidrio roto, alambre, etc. que puedan rebotar, ser arrojados al aire o de otra manera causar accidentes o daños durante el uso del aparato.

- No use el aparato si la cuchilla se encuentra doblada, torcida, astillada, rota o dañada de cualquier manera. Entre en contacto con el Centro de Servicio Sears para el reemplazo de piezas dañadas o desgastadas.
- Siempre mantenga el aparato en frente suyo. Mantenga todas las partes del cuerpo alejadas de la cuchilla.
- Mantenga la cuchilla y los respiraderos de aire libres de desechos.

SEGURIDAD AL CORTADORA DE RAMAS

ADVERTENCIA: La cuchilla oscilante/cadena giratoria pueden causar graves lesiones. Inspeccione el aparato antes de usarla. No opere el aparato con una cuchilla doblada, quebrada ni desafilada o cadena desafilada. Manténgase alejado de la cuchilla/cadena.

ADVERTENCIA: La cuchilla oscilante/cadena giratoria está afilada. No la toque. Para evitar graves lesiones, siempre apague el aparato y asegúrese de que la cuchilla/cadena se haya detenido completamente, desconecte la bujía y use guantes cuando cambie o maneje la cuchilla o la cadena.

ADVERTENCIA: La cuchilla en descenso/cadena giratoria puede causar lesiones al continuar su movimiento luego de apagar el aparato. Mantenga un control adecuado de la aparato hasta que la cuchilla/cadena haya dejado de moverse por completo. Mantenga las manos, la cara y los pies lejos de todas las partes móviles. No intente tocar ni detener la cuchilla o la cadena mientras esté en movimiento.



ADVERTENCIA: Los objetos que caen pueden causar graves lesiones en su cabeza. Use protección en su cabeza mientras opere esta aparato con una accesorio al cortadora de ramas.



ADVERTENCIA: Para evitar graves lesiones, no use más de un brazo de extensión con el accesorio cortadora de ramas.

ADVERTENCIA: Mantenga el cortadora de ramas lejos de líneas de fuerza eléctrica y cables de electricidad.

- Solamente uso para podar las ramas hasta 15 cm (6 pulgadas) de diámetro.
- No opere el aparato a una velocidad mayor que la necesaria para podar. No haga funcionar el aparato a alta velocidad mientras no está podando.
- Apague siempre el aparato cuando se demore el trabajo y mientras camina entre zonas de corte.
- Si golpea o se enreda con algún objeto extraño, apague el motor de inmediato e inspeccione si existen daños. Haga cualquier daño reparar por un Centro de Servicio Sears antes de procurar otras operaciones. Descarte las cuchillas que estén dobladas, combadas, rajadas o rotas.
- Apague el aparato de inmediato si siente una vibración excesiva. La vibración indica que hay problemas. Inspeccione en detalle si existen tuercas o pernos flojos o daño antes de continuar. Entre en contacto con el Centro de Servicio Sears para el reemplazo de piezas dañadas el necesario.

SEGURIDAD AL SOPLADOR DE NIEVE

⚠️ ADVERTENCIA: Mantenga las manos y pies alejadas del rotor al arrancar o funcionar el motor. Nunca trate de limpiar el rotor cuando el motor esté en marcha nuevamente. Apague el motor y desconecte la bujía antes de limpiar la nieve o escombros del dispositivo de descarga o cuando ajuste los deflectores.

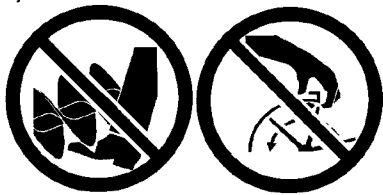

⚠️ ADVERTENCIA: Nunca este cerca de la apertura de la descarga. Rocas o escombros se puedan lanzar en los ojos y la cara, el resultado le causarua kesuón o ceguera seria.

⚠️ ADVERTENCIA: Inspeccione el área donde se utilizará el aparato. Retire todos los objetos que puedan ser despedidos o puede haber daños en la aparato. Algunos objetos se pueden ocultar por la nieve caída -- esté alerta para la posibilidad.

- Nunca haga funcionar el soplador de nieve cerca de recintos de vidrio, automóviles, etc.
- No funcione el aparato en revoluciones altas a menos que remueva nieve.
- Ponga atención cuando esté usando el soplador de nieve y esté alerta si

hay hoyos en el terreno u otros riesgos escondidos.

- Asegúrese de que el rotor gira librement antes de instalar el soplador de nieve en el aparato motriz.
- Si el motor no gira libremente debido a hielo congelado, descongele la herramienta antes de intentar usarla bajo corriente.
- Mantenga el rotor limpio de basuras.
- No sople nieve cerca de otras personas. El soplador de nieve puede lanzar objetos pequeños a alta velocidad, causando lesiones.
- Después de golpear un objeto extraño, pare el motor, desconecte la bujía e inspeccione si el soplador de nieve ha sufrido daño y repárelo antes de volver a usarlo.
- Nunca haga funcionar el soplador de nieve cerca de recintos de vidrio, automóviles y camiones.
- Nunca utilice el soplador de nieve sobre un techo.
- Nunca haga funcionar el soplador de nieve cerca de ventanas, bajadas, etc.
- Nunca lance la nieve hacia caminos públicos o cerca del tráfico.
- Limpie la nieve de las pendientes yendo hacia arriba y hacia abajo; nunca de manera horizontal. Tenga cuidado cuando cambie de dirección. Nunca limpie la nieve de pendientes demasiado empinadas.
- Deje que el soplador de nieve funcione durante unos minutos antes de comenzar a limpiar la nieve para que las piezas móviles no se congelen.
- Mire detrás suyo y tenga cuidado cuando retroceda. Tenga cuidado para evitar resbalarse o caerse.
- Aprenda a detener la herramienta en forma rápida.

MONTAJE

CONTENIDO DE LA CAJA

Use la siguiente lista para verificar que todas la piezas hayan sido incluídas:

Modelo 358.791140

- Cabeza de Motor
- Accesorio del Cortadora
- Protector
- Tuerca Mariposa (atornillada en la protector)
- Recipiente de línea
- Recipiente de aceite

Examine las piezas para verificar que no haya daños. No use piezas dañadas.

AVISO: Si necesita ayuda, si faltan piezas o si hay piezas dañadas, llame al número 1-800-235-5878.

Es normal escuchar que el filtro de combustible golpetee en el tanque vacío.

Es normal encontrar residuos de aceite o de gasolina en el silenciador, debido a los ajustes al carburador y a las pruebas efectuadas por el fabricante.

MONTAJE

⚠️ ADVERTENCIA: Siempre apague el aparato y desconecte la bujía antes de hacer cualquier procedimiento del montaje.

⚠ ADVERTENCIA: Si recibió el aparato ya armado, repita todos los pasos para asegurar que el mismo se encuentre correctamente armado y que todos los fijadores se encuentren bien ajustados.

INSTALACION DE LA ACCESORIO DEL CORTADORA

PRECAUCION: Al instalar las accesorio del cortadora, ponga el aparato en una superficie plana para estabilidad.

1. Afloje el acoplador dando vuelta a la perilla a la izquierda.

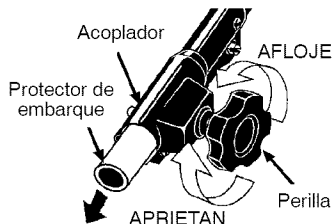

2. Remueva el protector de embarque del acoplador.
3. Retire la tapa de eje del accesorio del cortadora (si presente).
4. Coloque el botón de conexión/desconexión del accesorio en el agujero de la guía del acoplador.
5. Empuje el accesorio en el acoplador hasta que el botón de conexión/desconexión se encaje en el primer agujero.
6. Antes de usar el aparato, apriete la perilla firmemente dando vuelta a la derecha.

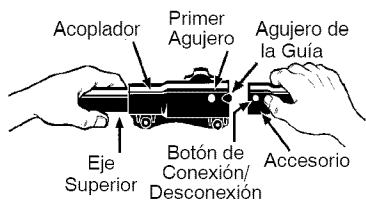

⚠ ADVERTENCIA: Antes de operar este aparato, asegúrese de que el botón de conexión/desconexión esté asegurado en el primer agujero y la perilla esté bien ajustada antes de operar el aparato. Todos los accesorios han sido diseñados para ser utilizados en el primer agujero a menos que esté indicado de otra manera en el manual de instrucción aplicable del accesorio. Usar el agujero incorrecto podría causar graves heridas o daños a el aparato.

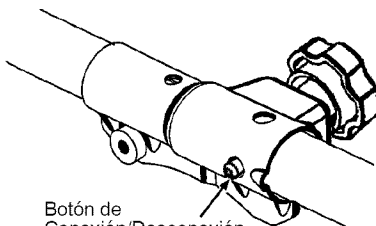

Botón de Conexión/Desconexión en el Primer Agujero

Para el montaje de accesorios opcionales (ver la lista en la página 38), consulte la sección MONTAJE del manual del usuario del accesorio correspondiente.

INSTALACION DE LA PROTECTOR

⚠ ADVERTENCIA: El protector deberá ser instalado correctamente. El protector provee protección parcial contra el riesgo de los objetos arrojados hacia el usuario y otras personas y viene equipado con un cuchilla limitadora de línea que corta el exceso de línea. El cuchilla limitadora de línea (en la parte inferior del protector) es filoso y puede cortar. Para conseguir la orientación apropiada para el protector, vea la ilustración CONOZCA SU APARATO que se encuentra en la sección de USO.

1. Remueva la tuerca mariposa de la protector.
2. Introduzca el soporte dentro de la ranura como se muestra.
3. Haga girar la protector hasta que el tornillo pase a través del hueco en el soporte.
4. Apriete firmemente la tuerca mariposa en el tornillo.

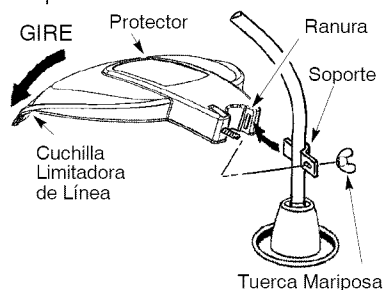

AJUSTE DEL MANGO

⚠ ADVERTENCIA: Al ajustar el mango auxiliar, asegúrese que éste se mantenga sobre la etiqueta de seguridad y debajo la marca o la flecha en el eje.

1. Afloje la tuerca mariposa en el mango.

2. Gire el mango en posición vertical. Vuelva a apretar la tuerca mariposa firmemente.

USO

CONOZCA SU APARATO

LEA ESTE MANUAL DEL USUARIO Y LAS REGLAS DE SEGURIDAD ANTES DE PONER EL APARATO EN MARCHA. Compare las ilustraciones con su aparato para familiarizarse con la ubicación de los diversos controles y ajustes. Guarde este manual para uso futuro.

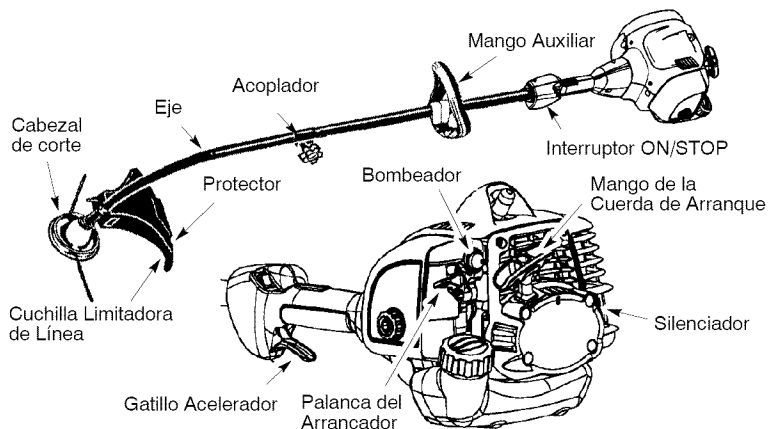

INTERRUPTOR ON/STOP

El interruptor ON/STOP está en el mango del acelerador y se usa para detener el motor. Para detener el motor, empuje y suelte el interruptor ON/STOP.

BOMBEADOR

El BOMBEADOR retira el aire del carburador y de las líneas de combustible y las llena de mezcla de combustible, permitiéndole poner el motor en marcha con menos tirones de la cuerda de arranque. Accione el bombeador oprimiéndolo y luego dejando que este recobre su forma original.

PALANCA DEL ARRANCADOR

La PALANCA DEL ARRANCADOR ayuda a suministrar combustible al motor para facilitar el arranque. Active el sistema de arranque colocando la palanca en la posición START. NO apriete el gatillo del acelerador hasta que el motor arranque y se ponga en marcha. Después de que el motor se haya puesto en marcha, permita que el motor este en marcha por 5 segundos; luego, apriete el gatillo acelerador para desactivar el sistema de arranque (la palanca del arrancador vuelve a la posición RUN).

ACOPLADOR

El ACOPLADOR permite la instalación de accesorios opcionales.

ANTES DE PONER EN MARCHA EL MOTOR

⚠️ ADVERTENCIA: Lea atentamente la información sobre el combustible en las reglas de seguridad antes de comenzar. Si no comprende las reglas de seguridad, no intente abastecer el aparato de combustible. Llame al número 1-800-235-5878.

ABASTECIMIENTO DEL MOTOR

⚠️ ADVERTENCIA: Remueva la tapa del tanque de combustible lentamente al reabastecer combustible. Este motor está habilitado para funcionar con gasolina sin plomo. Antes de comenzar con el uso, se deberá mezclar la gasolina con un aceite de sintético de buena calidad para motores de 2 tiempos enfriados a aire. Recomendamos el aceite de sintético de la marca Craftsman. Mezcle la gasolina con

el aceite en la proporción 40:1. Se obtiene una proporción de 40:1 mezclando 3,2 onzas de aceite con cada galón de gasolina sin plomo. Se incluye con esta aparato un recipiente de 3,2 onzas de aceite. Adiera el contenido entero de este recipiente en 1 galón de gasolina para alcanzar la mezcla apropiada del combustible. NO USE aceite para automóviles ni para barcas. Estos aceites dañarán el motor. Al mezclar el combustible, siga las instrucciones impresas en el recipiente. Una vez haya añadido el aceite a la gasolina, agite al recipiente brevemente para asegurar que el combustible esté completamente mezclado. Siempre lea y siga las instrucciones de seguridad que tienen que ver con el combustible antes de abastecer el aparato.

IMPORTANTE

Los combustible mezclados con alcohol (los llamados gasohol o los que contienen etanol o metanol) pueden atraer la humedad, lo que puede causar la separación y la formación de ácidos durante el almacenaje. La gasolina ácida puede dañar el sistema de combustible del motor durante el almacenaje. Para evitar problemas con el motor, deberá vaciarse el sistema de combustible antes de almacenar el aparato por 30 días o más. Vacíe el tanque de combustible, ponga el motor en marcha y déjelo en marcha hasta que las líneas de combustible y el carburador queden vacíos. Use combustible fresco para la próxima temporada. Nunca use productos de limpieza de motor o carburador en el tanque de combustible ya que de hacerla puede provocar daños permanentes. Vea la sección de ALMACENAJE para información adicional.

PARA DETENER EL MOTOR

- Suelte el gatillo acelerador.
- Para detener el motor, empuje y suelte el interruptor ON/STOP. El interruptor volverá automáticamente a la posición ON. Espere 5 segundos antes de poner en marcha el motor otra vez para permitir que el interruptor se reajuste.

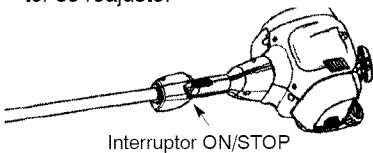

PARA PONER EN MARCHA EL MOTOR

⚠ ADVERTENCIA: Evite el hacer ningún tipo de contacto con el silenciador. Un silenciador caliente podría provocar quemaduras de gravedad si se toca.



Posición de Arranque

PARA ARRANCAR CON MOTOR FRIO

AVISO: NO apriete el gatillo del acelerador hasta que el motor arranque y se ponga en marcha.

1. Ponga el aparato en una superficie plana.
2. Oprima lentamente el bombeador 6 veces.
3. Mueva la palanca del arrancador a la posición START.

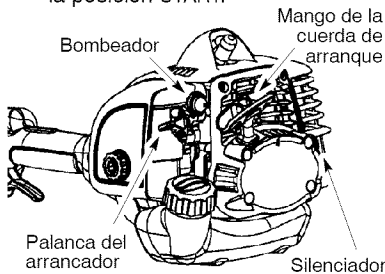

4. Este aparato tiene el sistema del arranque Sim-pul™. Usted no tiene que tirar de la mango de la cuerda del arranque firmemente o enérgicamente. Tire del mango de la cuerda de arranque con un movimiento controlado y constante hasta que el motor arranque y se ponga en marcha.
5. Permita que el motor este en marcha por 10-15 segundos; luego, apriete el gatillo acelerador para desactivar el sistema del arranque (la palanca del arrancador vuelve a la posición RUN) y comenzar el uso normal.

PARA ARRANCAR CON EL MOTOR CALIENTE

Tire del mango de la cuerda de arranque con un movimiento controlado y constante mientras usted aprietan el gatillo acelerador hasta que el motor arranque y se ponga en marcha.

AVISO: Normalmente, el procedimiento para arrancar con el motor caliente puede ser utilizado dentro 5-10 minutos después que el motor se para. Si el aparato esta sin funcionar por más de 10 minutos, será necesario arrancar el aparato siguiendo los pasos abajo PARA ARRANCAR CON MOTOR FRIO o después trate los pasos de las instrucciones de como arrancar el aparato.

ARRANQUE DE MOTOR AHOGADO

Los motores ahogados pueden ponerse en marcha moviendo la palanca del arrancador a la posición RUN. Oprima y sostenga el gatillo acelerador. Tirando de la cuerda repetidas veces mientras que presiona el gatillo acelerador hasta el motor arranque y se ponga en marcha. Esto podrá requerir que se tire de la cuerda del mango repetidas veces dependiendo que tan ahogado se encuentre el motor.

Si el aparato sigue sin ponerse en marcha, vea la TABLA DIAGNOSTICA o llame al número 1-800-235-5878.

CARACTERÍSTICA CONVERTIBLE™ DE CRAFTSMAN®

Este modelo está equipado con un acoplador, el cual permite la instalación de accesorios opcionales. Los accesorios opcionales son:

- Cortadora de Bordes 358.79240
- Cultivador 358.79241
- Propulsor de Aire 358.79242
- Cortadora de Malezas 358.79244
- Cortadora de Ramas 358.79245

⚠ ADVERTENCIA: Siempre apague el aparato y desconecte la bujía antes de retirar o instalar los accesorios.

COMO REMOVER EL ACCESORIO DEL CORTADORA (U OTRAS ACCESORIOS OPCIONAL)

PRECAUCION: Al retirar o instalar las accesorios, ponga el aparato en una superficie plana para estabilidad.

1. Afloje el acoplador dando vuelta a la perilla a la izquierda.

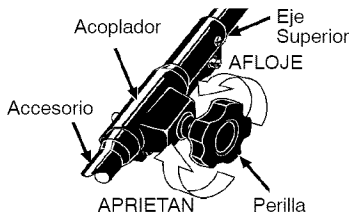

2. Oprima y sostenga el botón de conexión/desconexión.

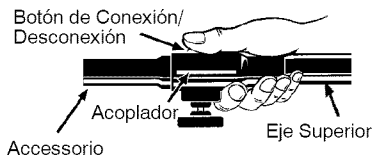

3. Mientras sostiene el motor y el eje superior con firmeza, remueva el accesorio del acoplador en forma recta.

INSTALACIÓN DEL ACCESORIOS OPCIONAL

1. Retire la tapa de eje del accesorio (si presente).
2. Coloque el botón de conexión/desconexión del accesorio en el agujero de la guía del acoplador.
3. Empuje el accesorio en el acoplador hasta que el botón de conexión/desconexión se encaje en el primer agujero.
4. Antes de usar el aparato, apriete la perilla firmemente dando vuelta a la derecha.

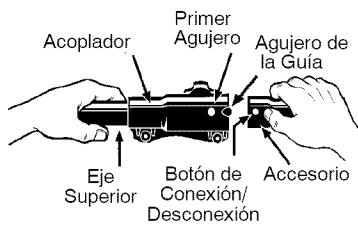

⚠ ADVERTENCIA: Antes de operar este aparato, asegúrese de que el botón de conexión/desconexión esté asegurado en el primer agujero y la perilla esté bien ajustada antes de operar el aparato. Todos los accesorios han sido diseñados para ser utilizados en el primer agujero a menos que esté indicado de otra manera en el manual de instrucción aplicable del accesorio. Usar el agujero incorrecto podría causar graves heridas o daños a el aparato.

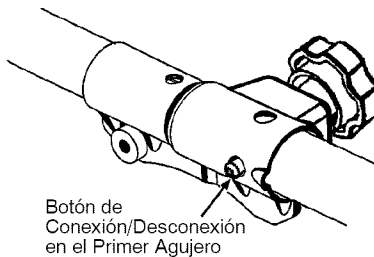

INSTRUCCIONES DE USO

Para maximizar eficacia de funcionamiento, no opere el motor por mas de un minuto a la vez a la velocidad máxima.

POSICION DE USO

SIEMPRE USE:

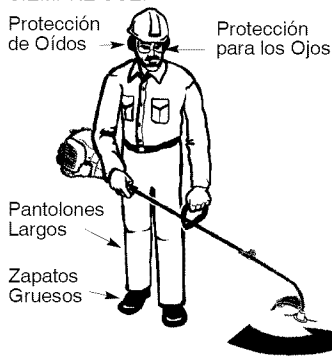

⚠ ADVERTENCIA: Use siempre protección para los ojos y protección de oídos. Nunca se incline por encima del cabezal. La línea puede arrojar o hacer rebotar piedras o desechos hacia los ojos y la cara, pudiendo causar la pérdida de la vista u otras graves heridas. Cuando aparato de funcionamiento, párese como se vea en la figura y verifique lo siguiente:

- Usando anteojos de seguridad, protección de oídos y ropa gruesa como protección.
- Sostenga la manija del gatillo acelerador con la mano derecha y manija auxiliar con la mano izquierda.
- Sostenga el aparato de modo que el motor esté por debajo del nivel de la cintura.
- Corte siempre desde la izquierda hacia la derecha para que los escombros sean arrojados en dirección contraria a donde está parado. Sin tener que inclinarse, mantenga la línea cerca del suelo y paralela al mismo, sin meterla dentro del material que se está cortando.

No haga marchar el motor a revoluciones más altas que las necesarias. La línea de corte cortará de una forma más eficiente sin que el motor esté acelerado a fondo.

A revoluciones más bajas, habrá menos ruido y menor vibración del motor. Siempre que no se halle cortando, suelte el gatillo acelerador y permita que el motor vuelva a marcha lenta.

PARA DETENER EL MOTOR

- Suelte el gatillo acelerador.
- Empuje y suelte el interruptor ON/STOP.

METODOS DE CORTE

⚠ ADVERTENCIA: Use la velocidad mínima y no acerque el aparato demasiado al cortar cerca de objetos sólidos (piedra, gravilla, postes, etc.); estos pueden dañar el cabezal, pueden enredarse en la línea o la línea los puede arrojar violentamente al aire, causando serio peligro.

- La punta de la línea es la que corta. Se conseguirá mejor rendimiento y el mínimo desgaste si no se mete la línea dentro del material que se está cortando. La ilustración a continuación muestra la forma correcta e incorrecta de cortar.

La punta de la línea es la que corta

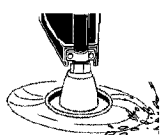

Correcta

La línea está metida dentro del material de trabajo



Incorrecta

- La línea retira fácilmente el césped y las malas hierbas de alrededor de paredes, cercados, árboles y macizos de flores; pero también es capaz de cortar la corteza tierna de árboles y arbustos y de marcar las cercas.
- Para recortar o escalpar, use el aparato sin acelerar a fondo, para incrementar la vida útil de la línea y disminuir el desgaste del cabezal, especialmente:
 - Al hacer trabajos livianos.
 - Cerca de objetos con los cuales la línea se puede enredar, como son los postes o árboles de poco diámetro y el alambre de las cercas.

PARA RECORTAR - Sostenga el cabezal unos 8 cm (3 pulgadas) del suelo y en ángulo. Únicamente la punta de la línea deberá hacer el contacto con el material a cortar. No meta la línea dentro del área que se está cortando.

Para Recortar

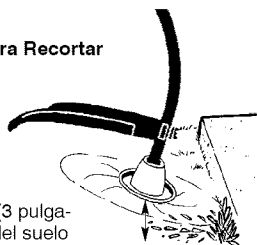

8 cm (3 pulgadas) del suelo

PARA ESCALPAR - La técnica del ascalpado retira la vegetación no deseada abajo a la tierra. Sostenga el cabezal unos 8 cm (3 pulgadas) del suelo y en ángulo. Deje que la punta de la línea golpee contra el suelo cerca de los árboles, los postes, los monumentos, etc. Esta técnica incrementa el desgaste de la línea.

Para Escalpar

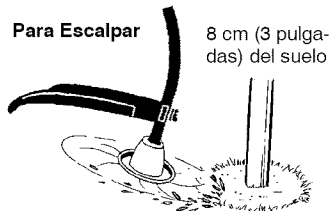

8 cm (3 pulgadas) del suelo

PARA CORTAR CÉSPED - Este parato es ideal para cortar césped en lugares donde las cortadoras convencionales no llegan. En posición de cortar césped, mantenga la línea paralela al suelo. Evite presionar el cabezal contra el suelo, ya que de hacerlo podría escalar la vegetación y dañar el aparato.

Para Cortar Césped

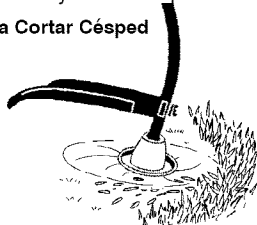

PARA BARRER - Se puede usar la acción ventiladora de la línea girante para barrer rápida y fácilmente un área determinada. Mantenga la línea paralela al suelo directamente encima de las superficies que se quiera barrer y meuva el aparato de un lado al otro rápidamente.

Para Barrer

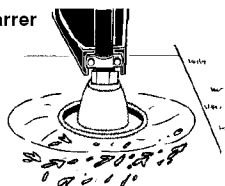

MANTENIMIENTO

CRONOGRAMA DE MANTENIMIENTO

⚠ ADVERTENCIA: Desconecte la bujía antes de hacer cualquier mantenimiento, con la excepción de los ajustes al carburador.

TAREA DE CUIDADO Y MANTENIMIENTO	CUANDO HACER
Verificar que no haya piezas ni fijadores sueltos	Antes de cada uso
Verificar que no haya piezas dañadas o gastadas	Antes de cada uso
Inspeccione y limpie el aparato y sus placas	Después de cada uso
Limpiar el filtro de aire	Cada 5 horas de uso
Inspeccione el silenciador y la rejilla antichispa	Cada 50 horas de uso
Cambiar la bujía	Anualmente

RECOMENDACIONES GENERALES

La garantía de este aparato no cubre los artículos que han sido sometidos al abuso o a la negligencia por parte del usuario. Para recibir el valor completo de la garantía, el usuario deberá mantener el aparato según las instrucciones en este manual. Hará falta hacer varios ajustes periódicamente para mantener el aparato de forma debida.

VERIFIQUE QUE NO HAYA FIJADORES NI PIEZAS SUELTAS

- Cubierta de la Bujía
- Filtro de Aire
- Tornillos de la Caja
- Tornillo del Mango Auxiliar
- Protector

VERIFIQUE QUE NO HAYA PIEZAS DAÑADAS O GASTADAS

Entre en contacto con el Centro de Servicio Sears para el reemplazo de piezas dañadas o desgastadas.

- Interruptor ON/STOP - Asegúrese de que el interruptor ON/STOP esté funcionando correctamente empujando y aflojamiento el interruptor. Asegúrese de que el motor se haya detenido por completo. Espere 5 segundos antes de poner en marcha el motor otra vez para permitir que el interruptor se reajuste. Ponga el motor en marcha nuevamente y continúe.
- Tanque de Combustible - Deje de usar el aparato si hay señales de daños o pérdidas en el tanque de combustible.
- Protector - Deje de usar el aparato si el protector está dañado.

INSPECCIONE Y LIMPIE EL APARATO Y SUS PLACAS

- Después de que cada uso, inspeccione la aparato completa para saber si hay piezas flojas o dañadas. Limpie el aparato y las placas usando un trapo húmedo con un detergente suave.
- Seque el aparato usando un trapo seco y limpio.

LIMPIE EL FILTRO DEL AIRE

Los filtros de aire sucios disminuyen la vida útil y el rendimiento del motor e incrementan el consumo de combustible y de emisiones nocivas. Limpie siempre el filtro de aire después de cada 5 horas de uso.

1. Limpie la tapa y el área alrededor de la tapa para evitar que caiga suciedad o desechos en el carburador cuando se saque la tapa.
2. Afloje la perilla. Remueva la tapa del filtro de aire y el filtro.

AVISO: Para evitar peligro de incendio y de emisiones evaporativas nocivas, no limpie el filtro de aire con gasolina ni cualquier otro solvente inflamable.

3. Limpie el filtro con agua y jabón.
4. Permita que el filtro se seque.
5. Reponga las piezas.

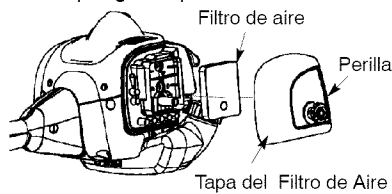

INSPECCIONE LA REJILLA ANTICHISPA Y EL SILENCIADOR

⚠ ADVERTENCIA: El silenciador en este producto contiene las sustancias químicas que el estado de California reconoce como causantes de cáncer.

A medida que se use el aparato, el silenciador y la rejilla antichispas se van carbonizando.

Para el uso normal del dueño de la casa, sin embargo, el silenciador y la rejilla antichispa no requerirán ningún servicio. Después de 50 horas de uso, recomendamos que al silenciador se le de servicio o sea substituido por un distribuidor autorizado del servicio.

CAMBIE LA BUJIA

Deberá cambiarse la bujía anualmente para asegurar que el motor arranque fácilmente y tenga un mejor rendimiento. Ajuste la separación de los electrodos a 0,6 mm (0,025 de pulgada). El encendido es fijo e inalterable.

1. Gire y saque la cubierta de la bujía.
2. Retire la bujía del cilindro y deséchela.
3. Cámbiela por una bujía Champion RCJ-6Y y ajuste firmemente la bujía nueva con una llave de cubo de 19 mm (3/4 de pulgada).
4. Instale nuevamente la cubierta de la bujía.

SERVICIO Y AJUSTES

REEMPLAZO DE LA LÍNEA EN EL CABEZAL DE CORTE DE LÍNEA FIJA

- Use siempre línea de recambio Craftsman.

Elija el tamaño de la línea que mejor se adapte al trabajo que va a realizar. Los línea de color rojo están diseñados para cortar hierba y pequeñas malas hierbas. Los línea negros están diseñados para cortar malas hierbas de mayor tamaño y pequeños arbustos.

AVISO: Antes de colocar el línea en los agujeros del cabezal de corte, identifique y asegúrese de cuáles son los apropiados. Siga las direcciones que están en la placa de deslizamiento de la línea.

1. Remueva la línea vieja y la placa de deslizamiento de el cabezal de corte.
2. Limpie completamente la superficie del cabezal de corte.
3. Reinstale la placa del deslizamiento de la línea (vea la ilustración). Alinee la flecha con:
 - A Cuando use de línea (rojo) medio y de línea (negro) grande
 - B Cuando use líneas con un diámetro que sea más chico que la mediana (roja) línea (opcional)

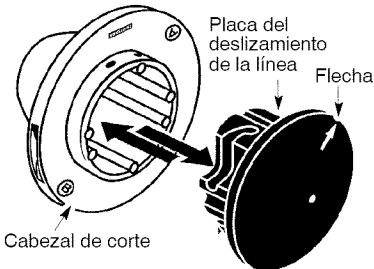

AVISO: La placa del deslizamiento de la línea se debe reinstalar en el cabezal de corte antes de insertar la línea nueva.

4. Introduzca ambos extremos de la línea por los huecos apropiados en el lateral del cabezal de corte.

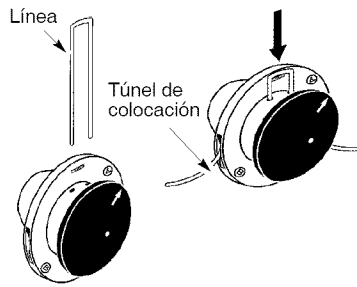

5. Tire de la línea asegurándose que esta esté contra el cilindro y que esté bien estirada en los túneles de colocación.

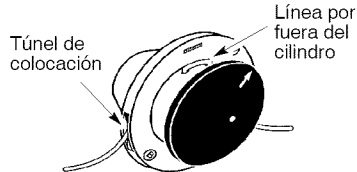

6. Si se instala correctamente, la línea tendrá la misma longitud a ambos lados.

REEMPLAZO DE LA CABEZAL DE CORTE

1. Sostenga la taza para el polvo con una llave. Esto previene que el eje gire mientras usted remueva y instale el cabezal de corte.



2. Remueva el cabezal de corte dando vuelta a la izquierda (mirando desde la base del aparato).
3. Enrosque el cabezal de remplazo en el eje dando vuelta a la derecha. **¡Ajuste el cabezal manualmente!**

AJUSTE DE LA MARCHA LENTA DEL CARBURADOR

⚠ ADVERTENCIA: Mantenga a otras personas alejadas de la zona en donde se encuentre haciendo ajustes de marcha lenta. El cabezal de corte se encontrarán girando durante la mayor parte de este procedimiento. Use su equipo protector y observe todas las precauciones de seguridad. Después de finalizar con el procedimiento de ajuste, el cabezal de corte deberán parar de moverse o de girar mientras el motor se encuentra a la velocidad de marcha lenta.

El carburador ha sido ajustado cuidadosamente en la fábrica. Posiblemente sea necesario hacer ajustes si se nota cualquiera de las siguientes condiciones:

- El motor no funciona en marcha lenta cuando se suelta el acelerador.
- El cabezal de corte continúan en movimiento o girando en marcha lenta.

Haga los ajustes sosteniendo el equipo de manera que el accesorio de corte se encuentre alejado del suelo y no haga contacto con ningún objeto. Sostenga el aparato manualmente mientras el motor se encuentre encendido y mientras usted se encuentre haciendo los ajustes. Mantenga todas las partes de su cuerpo alejadas de los accesorios de corte y del silenciador.

Para ajuste de la marcha lenta:

Deje el motor en marcha lenta. Ajuste las revoluciones hasta que el motor se mantenga en marcha sin que el cabezal de corte se muevan o continúen girando (la marcha lenta es demasiado) o que el motor se ahogue (la marcha lenta es demasiado lenta).

- Gire el tornillo de marcha lenta hacia la derecha para aumentar las revoluciones si el motor se ahoga o se para.
- Gire el tornillo de marcha lenta hacia la izquierda para reducir las revoluciones si el cabezal de corte permanecieran moviéndose o girando mientras el motor se encuentra en marcha lenta.

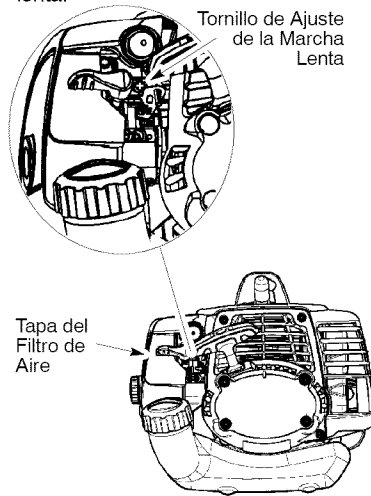

⚠ ADVERTENCIA: Vuelva a verificar la marcha lenta después de cada ajuste. El cabezal de corte no deberán moverse o girar cuando el motor se encuentra en marcha lenta para así evitar graves heridas al usuario o a otras personas.

Si requiriera ayuda adicional o no se sintiera seguro al desempeñar este procedimiento, entre en contacto con el Centro de Servicio Sears o llame al número de ayuda al consumidor 1-800-235-5878.

⚠ ADVERTENCIA: Realice los siguientes pasos después de cada uso:

- Permita que el motor se enfríe antes de guardarlo o transportarlo.
- Guarde el aparato y el combustible en un lugar bien ventilado donde los vapores del combustible no puedan entrar en contacto con chispas ni llamas abiertas provenientes de calentadores de agua, motores o interruptores eléctricos, calefactores centrales, etc.
- Guarde el aparato con todos los protectores en su lugar y colóquelo de modo que las piezas cortantes no puedan causar heridas por accidente.
- Guarde el aparato y el combustible en un lugar completamente fuera del alcance de los niños.

ESTACIONAL ALMACENAJE

Prepare el aparato para almacenarlo al final de la temporada o si no lo va a usar por más de 30 días.

Si va a almacenar el aparato durante un periodo largo de tiempo:

- Limpie el aparato por completo antes del almacenaje.
- Almacene en un área limpia y seca.
- Aplique una pequeña cantidad de aceite a las superficies externas metálicas.

SISTEMA DE COMBUSTIBLE

Deberá vaciarse el sistema de combustible antes de almacenar el aparato por 30 días o más. Vacíe el tanque de combustible, ponga el motor en marcha y déjelo en marcha hasta que las líneas de combustible y el carburador queden vacíos. Use combustible fresco para la próxima temporada.

Vea el mensaje marcado como **IMPORTANTE**, que se refiere al uso de combustibles con mezcla de alcohol en su aparato, en la sección de USO, bajo ABASTECIMIENTO DEL MOTOR.

Los estabilizadores de combustible son una alternativa aceptable para minimizar la formación de depósitos de goma durante el almacenaje.

Añada estabilizador a la gasolina en el tanque de combustible o en el recipiente para almacenar el mismo. Siga las instrucciones de mezcla que se encuentran impresas en el envase. Ponga el motor en marcha y déjelo en marcha por unos 3 minutos después de haberle puesto estabilizador.

El aceite Craftsman 40:1 para motores a 2 tiempos (enfriados a aire) viene mezclado con estabilizador de combustible.

Si no usa este aceite de Sears, usted podrá añadir estabilizador al tanque de combustible.

MOTOR

- Retire la bujía y vierta una cucharadita de aceite 40:1 para motores a 2 tiempos (enfriados a aire) por la abertura para la bujía. Lentamente, tire de la cuerda de arranque de 8 a 10 veces para distribuir el aceite.
- Cambie la bujía por una nueva del tipo y de la gama de calor recomendados.
- Limpie el filtro de aire.
- Examine todo el aparato para verificar que no haya tornillos, tuercas ni pernos sueltos. Cambie todas las piezas dañadas, quebradas o gastadas.
- Al principio de la próxima temporada, use exclusivamente combustible fresco con la proporción correcta de gasolina a aceite.

OTROS

- No guarde la gasolina de una temporada a la próxima.
- Cambie el recipiente de gasolina si se empieza a oxidar.

TABLA DIAGNOSTICA

⚠ ADVERTENCIA: Siempre apague el aparato y desconecte la bujía antes de hacer cualquiera de las reparaciones recomendadas a continuación que no requieran que el aparato funcione.

SINTOMA	CAUSA	SOLUCION
El motor no arranca.	<ol style="list-style-type: none"> 1. El motor está ahogado. 2. El tanque de combustible está vacío. 3. La bujía no está haciendo chispa. 4. El combustible no está llegando al carburador. 5. El carburador requiere ajuste. 	<ol style="list-style-type: none"> 1. Vea "Arranque de Motor Ahogado" en la sección Uso. 2. Llene el tanque con la mezcla correcta de combustible. 3. Instale una bujía nueva. 4. Verifique si el filtro de combustible no está sucio; cámbielo. Verifique si hay dobleces en la línea de combustible o si está partida; repárela o cámbiela. 5. Entre en contacto con el Servicio Sears (vea parte trasera del manual).
El motor no anda en marcha lenta como debe.	<ol style="list-style-type: none"> 1. El carburador requiere ajuste. 2. Las lunas del cigüeñal están gastadas. 3. La compresión está baja. 	<ol style="list-style-type: none"> 1. Vea "Ajuste de la Marcha Lenta del Carburador" en la sección Servicio y Ajustes. 2. Entre en contacto con el Servicio Sears (vea parte trasera del manual). 3. Entre en contacto con el Servicio Sears (vea parte trasera del manual).
El motor no acelera, le falta potencia o se para bajo carga.	<ol style="list-style-type: none"> 1. El filtro de aire está sucio. 2. La bujía está carbonizada. 3. El carburador requiere ajuste. 4. Acumulación de Carbón. 5. La compresión está baja. 	<ol style="list-style-type: none"> 1. Limpie o cambie el filtro de aire. 2. Limpie o cambie la bujía y calibre la separación. 3. Entre en contacto con el Servicio Sears (vea parte trasera del manual). 4. Entre en contacto con el Centro de Servicio Sears. 5. Entre en contacto con el Centro de Servicio Sears.
El motor humea excesivamente	<ol style="list-style-type: none"> 1. La mezcla de combustible se ha hecho incorrectamente. 2. El filtro de aire está sucio. 3. El carburador requiere ajuste. 	<ol style="list-style-type: none"> 1. Vacíe el tanque de combustible y llénelo de combustible con la mezcla correcta. 2. Limpie o cambie el filtro de aire. 3. Entre en contacto con el Servicio Sears (vea parte trasera del manual).
El motor marcha con temperatura elevada.	<ol style="list-style-type: none"> 1. La mezcla de combustible está se he hecho incorrectamente. 2. Se ha instalado la bujía incorrecta. 3. El carburador requiere ajuste. 4. Acumulación de Carbón. 	<ol style="list-style-type: none"> 1. Vea "Abastecimiento del Motor" en la sección Uso. 2. Cambie por la bujía correcta. 3. Entre en contacto con el Servicio Sears (vea parte trasera del manual). 4. Entre en contacto con el Servicio Sears (vea parte trasera del manual).

DECLARACION DE GARANTIA DE CONTROL DE EMISION U.S. EPA / CALIFORNIA

SUS DERECHOS Y OBLIGACIONES

DE GARANTIA: La Agencia de Protección Ambiental de los Estados Unidos, la Junta de Recursos Ambientales de California y Sears, Roebuck and Co., U.S.A., se complacen en explicar la garantía con la que cuenta el sistema de control de emisión en su motor pequeño, modelo 2009 y más adelante, para uso fuera de carretera. En California, todos los motores pequeños para uso fuera de carretera deben ser diseñados, construidos y equipados para satisfacer las rigurosas normas antihumo que posee el estado. Sears deberá garantizar el sistema de control de emisión en su máquina de motor pequeño para uso fuera de carretera por los períodos de tiempo que explicamos a continuación y con la condición de que su máquina de motor pequeño para uso fuera de carretera no haya sufrido ningún tipo de abuso, negligencia o mantenimiento inapropiado. Su sistema de control de emisión incluye piezas tales como el carburador, el sistema de ignición y el tanque de combustible. Donde exista una condición que requiera reparación bajo garantía, Sears reparará gratis su motor pequeño para uso fuera de carretera. Los gatos cubiertos bajo la garantía incluyen el diagnóstico, las piezas y labor. **CUBIERTA DE GARANTIA DEL FABRICANTE:** Si cualquier pieza relacionada con el sistema de emisión de su motor (como hemos enumerado en la lista de piezas de control de emisión bajo garantía) se encontrara defectuosa o defectos en el material o en la labor del motor causaran que tal pieza comenzara a fallar, la pieza será reparada o reemplazada por Sears. **GARANTIA DE RESPONSABILIDAD DE DEL DUEÑO:** Como dueño de una máquina de motor pequeño para uso fuera de carretera, usted será responsable por el mantenimiento adecuado en los períodos previamente programados y enumerados en su manual del usuario. Sears recomienda que guarde todos los recibos que indiquen que se ha desempeñado mantenimiento en su máquina de motor pequeño para uso fuera de carretera, pero Sears no podrá negar el servicio bajo garantía únicamente a causa de la falta de recibos o por el incumplimiento de su parte en asegurarse que el mantenimiento pro-

gramado haya sido desempeñado.

Como dueño de una máquina de motor pequeño para uso fuera de carretera, usted deberá contar con el conocimiento de que Sears puede negar la cubierta bajo garantía si su máquina de motor pequeño para uso fuera de carretera o alguna pieza de la misma ha dejado de funcionar debido al abuso, negligencia, mantenimiento inapropiado, modificaciones no aprobadas o el uso de piezas que no hayan sido fabricadas o aprobadas por el fabricante original del equipo. Es responsabilidad suya el llevar su máquina de motor pequeño para uso fuera de carretera a un centro de reparación autorizado Sears tan pronto como se presente el problema. Las reparaciones bajo garantía deberán ser completadas en un período de tiempo razonable, que no exceda los 30 días. Si cuenta usted con alguna pregunta en relación a sus derechos y responsabilidades de garantía, usted deberá comunicarse con su centro de servicio autorizado más cercano, llamar a Sears al 1-800-469-4663, o envíe la correspondencia por correo electrónico a emission.warranty@HCOP-emission.com. **FECHA DEL COMIENZO DE LA GARANTIA:** El período de garantía comienza en la fecha de compra de la máquina de motor pequeño para uso fuera de carretera. **DURACION DE LA GARANTIA:** Esta garantía cuenta con un período de duración de dos años comenzando en la fecha inicial de compra. **QUE CUBRE LA GARANTIA: REPARACION O REEMPLAZO DE PIEZAS.** La reparación o el reemplazo de cualquier pieza garantizada serán desempeñados y ofrecidos al dueño sin costo alguno en un Centro de Servicio Sears. Si cuenta usted con alguna pregunta en relación a sus derechos y responsabilidades de garantía, usted deberá comunicarse con su centro de servicio autorizado más cercano, llamar a Sears al 1-800-469-4663, o envíe la correspondencia por correo electrónico a emission.warranty@HCOP-emission.com. **PERIODO DE GARANTIA:** Cualquier pieza garantizada que no esté programada para ser reemplazada como parte del mantenimiento requerido, o que esté programada únicamente para inspección regular para efectos de "reparación o reemplazo si fuera necesario" deberá garantizarse por un período

de dos años. Cualquier pieza garantizada que esté programada para ser reemplazada como parte del mantenimiento requerido deberá estar garantizada por el período de tiempo que comienza en la fecha de compra inicial hasta la fecha del primer reemplazo programado para dicha pieza. **DIAGNOSTICO:** No se deberá cobrar al dueño ningún tipo de cargos por la labor de diagnóstico la cual determine que una pieza garantizada se encuentra defectuosa si el trabajo de diagnóstico ha sido desempeñado por un Centro de Servicio Sears. **DANOS POR CONSECUENCIA:** Sears podrá ser responsable de daños ocurridos a otras piezas del motor causados por la falla de una pieza garantizada que se encuentre bajo el período de garantía. **QUE NO CUBRE LA GARANTIA:** Todas las fallas causadas por el abuso, negligencia o mantenimiento inapropiado no están cubiertas. **PIEZAS AÑADIDAS O MODIFICADAS:** El uso de piezas añadidas o la modificación de piezas podrán servir como base para que se anule la reclamación de garantía. La garantía de Sears no se responsabiliza por el mal funcionamiento debido al uso de piezas añadidas o de piezas modificadas. **COMO ENTABLAR UNA RECLAMACION:** Si cuenta usted con alguna pregunta relacionada con sus derechos y responsabilidades de garantía, usted deberá entrar en contacto con su centro de servicio autorizado

más cercano, llamar a Sears al 1-800-469-4663, o envíe la correspondencia por correo electrónico a emission.warranty@HCOP-emission.com. **DONDE OBTENER SERVICIO DE GARANTIA:** Servicio o reparaciones bajo garantía deberán ser provistas en todos los Centros de Servicio Sears. Por favor comuníquese al 1-800-469-4663 o envíe la correspondencia por correo electrónico a emission.warranty@HCOP-emission.com. **MANTENIMIENTO, REEMPLAZO Y REPARACION DE PIEZAS RELACIONADAS CON LA EMISION:** Cualquier pieza de repuesto Sears aprobada y utilizada en el desempeño de cualquier servicio de mantenimiento o servicio de reparación bajo garantía de piezas relacionadas con la emisión será provisto sin costo alguno al dueño si la pieza se encuentra bajo garantía. **LISTA SE PIEZAS DE CONTROL DE EMISION GARANTIZADAS:** Carburador, filtro de aire (cubierta hasta la fecha de mantenimiento programada), sistema de ignición; bujía (cubierta hasta la fecha de mantenimiento programada), módulo de ignición, silenciador incluido al catalizador (si está equipado), tanque de combustible. **DECLARACION DE MANTENIMIENTO:** El dueño es responsable de adquirir todo el mantenimiento requerido como lo define en el manual del usuario.

La información en la etiqueta del producto indica las normas de certificación de su motor. Ejemplo: (Año) EPA y/o CALIFORNIA.

Información importante en relación al motor. Este motor satisface las regulaciones de emisión para motores pequeños operados fuera de la carretera.

Familia
De Serie

Horas de la durabilidad del motor

Vea el manual de instrucciones para especificaciones de mantenimiento y ajustes.

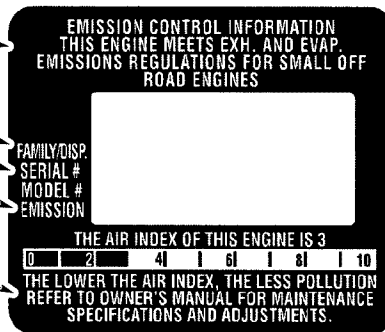

Se certifica este motor para satisfacer los requisitos de emisión para los usos siguientes:

- Moderado (50 horas)
- Intermedio (125 horas)
- Extendido (300 horas)