

Haier®

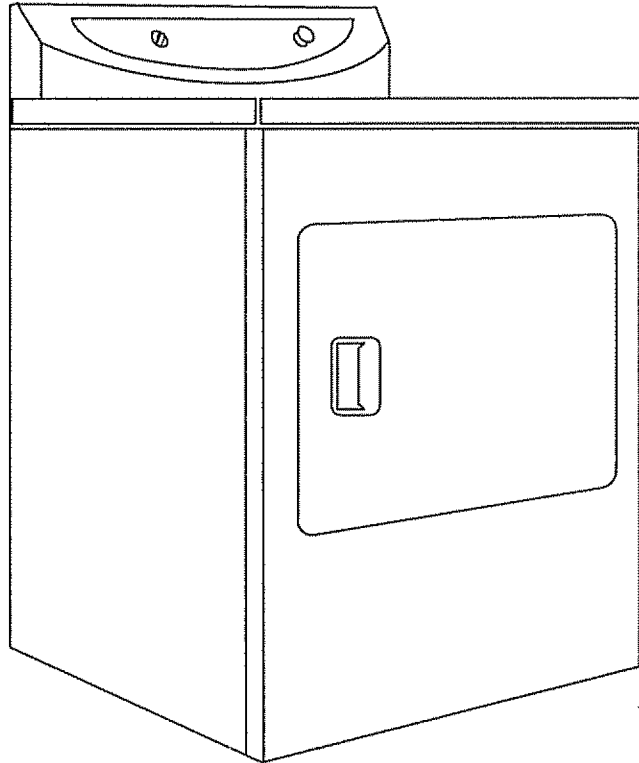

Electric
Dryer

Sèche-Linge
Électrique

Secador-Eléctrico

User Manual-

Model #

Guide de l'Utilisateur-

Modèle

Manual del Usuario-

Para Modelo de

HLF13E

IMPORTANT SAFETY INSTRUCTIONS

Warning - To reduce the risk of fire, electric shock, or injury to persons when using your appliance, follow basic precautions, including the following:

1. **Read all instructions before using the appliance.**
2. Do not dry articles that have been previously cleaned in, washed in, soaked in, or spotted with gasoline, dry-cleaning solvents, or other flammable or explosive substances, as they give off vapors that could ignite or explode.
3. Do not allow children to play on or in the appliance. Close supervision of children is necessary when the appliance is used near children.
4. Before the appliance is removed from service or discarded, remove the door to the drying compartment.
5. Do not reach into the appliance if the drum is moving.
6. Do not install or store this appliance where it will be exposed to water and/or to the weather.
7. Do not tamper with controls.
8. Do not repair or replace any part of the appliance or attempt any servicing unless specifically recommended in the user-maintenance instructions or in published user-repair instructions that you understand and have skills to carry out.
9. Do not use fabric softeners or products to eliminate static unless recommended by the manufacturer of the fabric softener or product.
10. Do not use heat to dry articles containing foam rubber or similarly textured rubber-like materials.
11. Clean lint screen before or after each load.
12. Keep area around the exhaust opening and adjacent surrounding areas free from the accumulation of lint, dust and dirt.
13. The interior of the appliance and the exhaust duct should be cleaned periodically by qualified service personnel.
14. Do not place items exposed to cooking oils in your dryer. Items contaminated with cooking oils may contribute to a chemical reaction that could cause a load to catch fire.
15. If material has been used with any flammable liquids or solids it should not be used in the dryer until all traces of the flammable liquids and its fumes have been removed.

16. This dryer must be properly installed in accordance with the installation instructions before it is used. See grounding instructions in the installation section.
17. Proper grounding must be ensured to reduce the risk of electric shock and fire. Check with a qualified electrician or service personnel if you are in doubt as to whether the dryer is properly grounded.
18. Use the dryer only for its intended purpose, drying clothes.
19. Always disconnect dryer from electrical supply before attempting any service. Disconnect power cord by grasping the plug, not the cord.
20. Replace worn power cords and/or loose plugs.
21. To reduce the risk of electric shock or fire, do not use extension cords or adapters to connect dryer to electrical power source.

**SAVE THESE INSTRUCTIONS
For Future Use**

DANGER

Risk of child entrapment. Before you throw away your old dryer, take off the door so that children may not easily get trapped inside.

WARNING



As dry cleaning solvents, gasoline, vegetable and cooking oils are highly hazardous materials, items soaked in or spotted with such should not be used in the dryer. Items may still contain a substantial amount of the hazardous material after being washed. When such items are exposed to heat they could ignite. As clothes are stacked and piled up in the dryer the heat cannot escape. Due to this, items become hot enough to possibly ignite. Washing in hot water with extra detergent would reduce but not eliminate the risk of fire.

Table Of Contents

	PAGE
Safety Instructions	1
OPERATING INSTRUCTIONS	5
Features	5
Other Features	7
Operations	8
Normal Operating Sounds	9
Tips	9
Care and Cleaning Guide	10
Troubleshooting	11
INSTALLATION INSTRUCTIONS	12
Tools and Materials Required	12
Electrical Requirements	12
Unpacking Your Dryer	12
Exhaust System Connections	13
Requirements and Instructions	13
Materials	14
Location of Your Dryer	16
Installation in Mobile Home	17
Electrical Connections	18
Requirements and Instructions	18
3-Wire Cord Connections	19
4-Wire Cord Connections	20

OPERATING INSTRUCTIONS

WARNING: To reduce the risk of fire, electric shock or injury to persons, read the IMPORTANT SAFETY INSTRUCTIONS before operating this dryer.

Features

Control Knob:

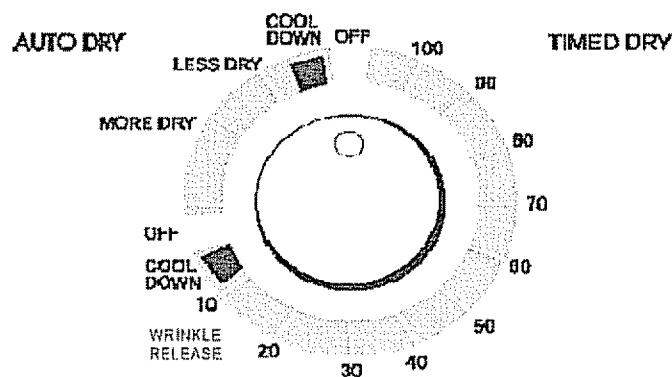

1. **Dry Timer:** Lets you set the time to dry your clothes, depending on the fabric type and depending on the load size. This is designed for you to set the number of minutes needed to dry the clothes. This cycle provides up to 100 minutes of drying time at the temperature selection of your choice. Drying time varies depending on size and dampness of the load, weight and fabric type. Room temperature, humidity, type of installation and electric voltage can also affect drying time.
2. **Auto Dry:** Lets you set the dryer to a preset dry cycle. This is designed for the casual cottons. E.g. Jeans, etc. This cycle is best for regular and permanent press items that can be tumble-dried. Drying time is determined automatically at the temperature selection of your choice. Here the cycle works better when items of similar fabric, weight and construction are dried together.

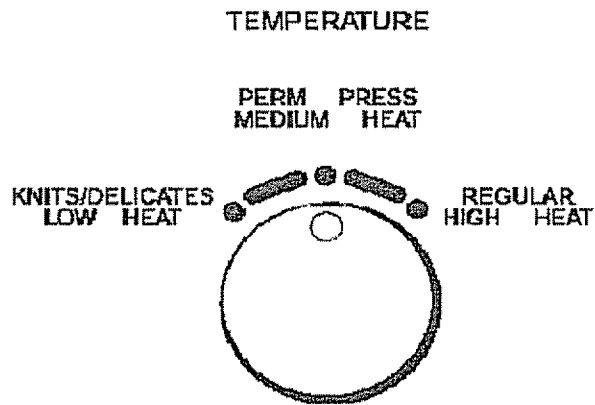
Temperature Knob:

Temperature Setting Control: To set the heat drying temperature, of the dryer load, depending on the fabric type.

- Low Heat: for knitted and delicate clothes.
- Med. Heat: for permanent press, synthetic clothes.
- High Heat: for regular clothes.

Always follow directions on fabric care labels. To avoid fire do not use heat to dry items containing feathers, foam rubber or similar textured rubber-like material.

Start Knob:

START



Start Button / Power On: Push Start button for 2 seconds to power on the Dryer after loading. Unit will automatically stop once the dryer door is opened. The start button must be once again pushed to resume operation once the door is closed.

Other Features

Your dryer also has the following features for your convenience:

Dry Sensor: (feature only active in auto dry cycle)

- This senses temperature in the drum. The dryer will automatically shut itself off.

End of Cycle Signal:

- Your dryer is equipped with an audible signal that will alert you every time the dryer load is finished drying.

Lint Filter:

- All dryers come with a lint filter that needs to be cleaned before or after every use (read "Care and Cleaning Guide" Section).

Leveling Legs:

- Your dryer has four leveling legs which are located in the front and rear corners of your dryer. After properly placing your dryer in its final position, you can level your dryer.
- Leveling legs can be adjusted by turning them clockwise to raise your dryer or by turning them counterclockwise to lower your dryer.

Reversible Door:

Your dryer is designed so the door swing may be reversed at any time without additional parts. Conversion is accomplished by transferring hinges to the opposite side of the cabinet.

1. Open the dryer door.
Remove the four hinge hole plugs from the left side of the door opening.
2. Remove the four screws that secure the door hinges to the dryer.
3. Rotate the door 180° and reinstall the door hinges to the dryer front panel with the four screws.
4. Install the four hinge hole plugs in the open screw holes on the right side of the door opening.

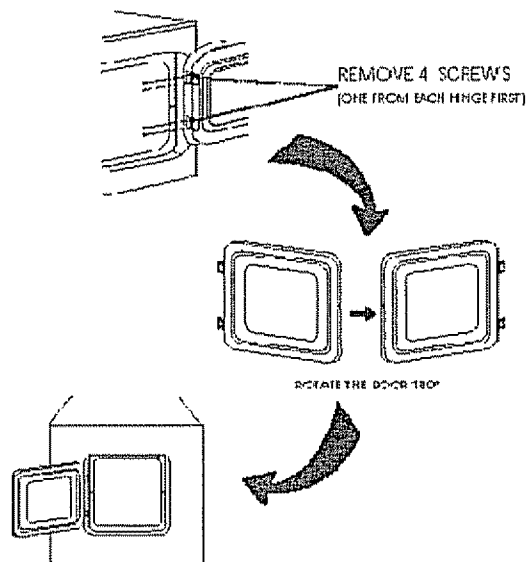

Operations

1. Sort clothes for drying. Separate dark and light colored items, like you do for washing. Check for stains that may not have been removed in washing. Dryer heat may permanently set some stains. Properly dried clothes will need minimum of care when removed from dryer.
2. Load up dryer with washed clothes. For optimum results, use dryer load of similar fabric, weight and construction. Place small items in a mesh bag to prevent from tangling. Do not overload the dryer. An average load will fill up half the drum. Add fabric softener sheet if desired.
3. Select the drying temperature depending on the fabric type. Refer to fabric care label directions before selecting the temperature.
4. Select the drying time depending on the fabric type and the load size.
5. Push the start button to start the drying cycle.
6. Wait for drying cycle to finish before opening the dryer door. A buzzer will ring when the cycle is complete.
7. Clean the lint filter after every load and before each use. A clean filter ensures sufficient drying. A layer of lint on the filter reduces airflow through the clothes and prolongs drying time.

Note: Do not over dry clothes. Over drying can cause shrinkage, harshness and wrinkling of the fabric.

Normal Operating Sounds

Following sounds are normally heard during the operation of the dryer.

- **Tumbling sounds:** This is normal as the heavy wet clothes in the dryer are continuously being tossed around.
- **Air rushing noise:** This happens as the dryer drum spins at very high RPM and the air is rushing through the dryer drum.
- **Timer clicks** may be heard.

Tips

- For best drying results, clean the lint filter before and after every use.
- Do not overload the dryer.
- Balance the dryer load, evenly throughout the dryer for the best results.
- Drying time depends on many variables: load size, type of fabric and moisture in it, heat and moisture in the room, electric voltage, length of the exhaust duct, etc.
- To eliminate guessing and conserve energy, we recommend for certain clothes to choose an **Auto Drying** setting
- Always follow the fabric care instructions supplied by the garment manufacturer.

Care and Cleaning Guide

- Lint filter needs to be cleaned before and after each use for your unit to operate at optimum efficiency. The filter can be slid out, by pulling on the tab located on the inside of the dryer door. The filter may be washed or vacuumed. Remove the excess water from the filter by gently shaking the filter. This will remove dust and particles trapped in the filter. Lint build-up in screen restricts airflow, which causes longer drying times. After cleaning, slide the filter back in place. **DO NOT USE YOUR DRYER WITHOUT THE LINT FILTER.**

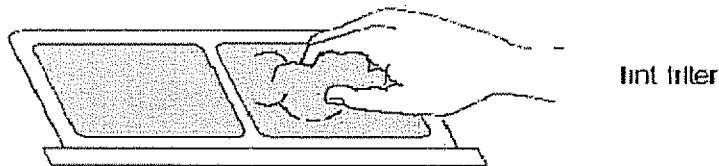

- Do not use any type of spray cleaner when cleaning the interior. Hazardous fumes or electric shock could occur. If dryer drum becomes stained, clean the drum with a damp cloth. Remove any residue before drying the next load.
- Clean cabinet with mild soap and water. Do not use harsh or abrasive cleaners. This could damage the dryer.
- Clean the duct and the vent on a regular basis to avoid clogging which could affect the efficiency of the dryer.

INSTRUCCIONES DE INSTALACION

Seleccione un lugar adecuado para la secadora, un lugar firme y uniforme alejado de los rayos directos del sol o de una fuente de calor por ejemplo radiadores, calentadores, estufas, etc. Cualquier desnivelación del piso debe ser corregida con las patas niveladoras ubicadas debajo de la secadora.

- Destornilladores de cabeza phillips y cabeza plana
- Pinzas ajustables
- Llave española de 1,3 cm
- Nivelador
- Cinta de medir (3,6 m, mínimo)
- Cinta de aislar para tubería
- Conducto rígido o flexible de metal de 10 cm
- Tapa de ventilación

Requerimientos Eléctricos

Suministro de Energía:

Trifilar o tetrafilar, 240 Volts, 30 Amperes, 60 Hz, Monofásico

Juego del Cable de Alimentación Eléctrica: (no incluido cuando se vende en F.U.A.) La secadora debe emplear un cable de alimentación eléctrica de 3 conductores NEMA 10-30 tipo SRDT, con un régimen nominal mínimo de 240 V ~, 30 A, con 3 conectores de terminal de horquilla con extremos alzados o conectores de anillo cerrado y estar marcado para su uso con secadoras de ropa. Si la secadora va a ser instalada en una casa móvil, esta debe emplear un cable de alimentación eléctrica de cuatro conductores NEMA 14-30 tipo SRDT o ST (según lo requiera) con un régimen nominal mínimo de 240 V ~, 30 A, con cuatro conectores de terminal de horquilla con extremos alzados o conectores de anillo cerrado y estar marcado para su uso con secadoras de ropa. Véa Conexiones Eléctricas para Sistema Tetrafilar.

Desempacado de la Secadora:

1. Retire todo el material de embalaje. Esto incluye la base de espuma y toda la cinta de aislar que sostiene los accesorios de la secadora en el interior y exterior.
2. Inspeccione y retire cualquier resto de embalaje, cinta de aislar o materiales impresos antes de usar la secadora.

Conexiones del Sistema de Evacuación

Instrucciones y Requerimientos

ADVERTENCIA



Los siguientes son requerimientos específicos para un funcionamiento adecuado y seguro de su secadora. El no seguir estas instrucciones pueden producir tiempos de secado excesivos y peligros de incendio.

1. No use un conducto plástico flexible para evacuar la secadora. El exceso de pelusa puede obstruir el interior del sistema de evacuación y crear un peligro de incendio y restringir el flujo de aire. El flujo de aire restringido aumenta los tiempos de secado. Si su sistema actual está constituido por un conducto plástico o conducto de hoja metálica, reemplácelo con un conducto metálico rígido o flexible. Asegúrese que el conducto actual esté libre de pelusas antes de instalar el conducto de la secadora.
2. Si la secadora no es evacuada hacia el exterior, alguna pelusa se acumulará en el cuarto de lavado. Una acumulación de pelusa en cualquier área de la casa puede causar peligro para la salud o peligro de incendio. Para reducir un riesgo de incendio, la secadora DEBE SER EVACUADA HACIA EL EXTERIOR.
3. No permita que un material combustible (por ejemplo: ropa, cortinas, papel) entre en contacto con el sistema de evacuación. La secadora no debe ser evacuada hacia una chimenea, pared, techo o cualquier espacio encerrado de un edificio que pueda acumular pelusa, causando un peligro de incendio.
4. El exceder la longitud del tubo de conducto o la cantidad de codos permitidos en las gráficas de "Longitud Máxima" puede causar una acumulación de pelusa en el sistema de evacuación. La obstrucción del sistema podría causar un peligro de incendio y a la vez aumentar los tiempos de secado.
5. No cubra con una malla los extremos de evacuación del sistema de ventilación, ni use tornillos o remaches para ensamblar el sistema de evacuación. La pelusa podría quedar atrapada en la malla, en los tornillos o remaches, obstruyendo el conducto y creando un peligro de incendio y a la vez aumentando los tiempos de secado. Use una tapa de ventilación aprobada para el extremo del conducto y selle todas conexiones con cinta de aislar para tubería. Todos los conectores macho del tubo de conducto deben instalarse en dirección al flujo de aire.

Peligro de Explosión:



No instale la secadora en el mismo lugar donde almacena gasolina u otros líquidos inflamables. Si la secadora es instalada en la cochera, esta debe colocarse a una altura mínima de 45.7 cm arriba del piso. El no hacerlo podría provocar la muerte, una explosión, un incendio o quemaduras.

Materiales

Use solamente un conducto metálico de 10,2 cm de diámetro (mínimo), rígido o flexible y una tapa de evacuación aprobada que tenga una capucha oscilante abierta cuando la secadora esté en funcionamiento. Cuando la secadora para, la capucha se cerrará automáticamente para prevenir aspiraciones y la entrada de insectos y roedores. Para evitar restringir la salida, mantenga un espacio mínimo de 30,5 cm entre la tapa de ventilación y el piso o cualquier otra obstrucción. Deberá permitir que la capucha se mueva con facilidad.

LONGITUD MAXIMA DEL CONDUCTO DE EVACUACION

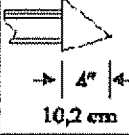
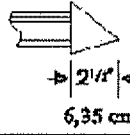
Número de codos de 90°	Conducto Metálico Rígido	
	TIPO DE TAPA DE VENTILACION (preferible)	
		Apernadaada 
0	60ft. (18,28 m)	48ft. (14,63 m)
1	52ft. (15,84 m)	40ft. (12,19 m)
2	44ft. (13,41 m)	32ft. (9,75 m)
3	32ft. (9,75 m)	24ft. (7,31 m)
4	28ft. (8,53 m)	16ft. (4,87 m)

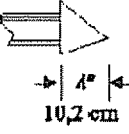
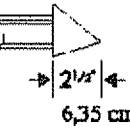
Número de codos de 90°	Conducto Metálico Rígido	
	TIPO DE TAPA DE VENTILACION (preferible)	
		Apernadaada 
0	30ft. (9,14 m)	18ft. (5,49 m)
1	22ft. (6,71 m)	14ft. (4,24 m)
2	14ft. (4,27 m)	10ft. (3,05 m)

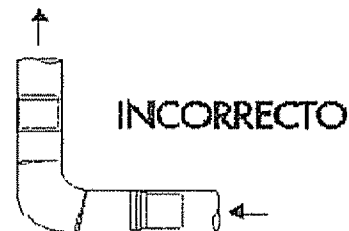
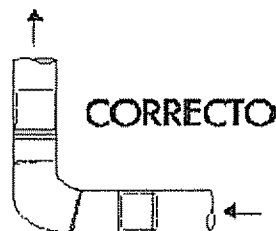

INSTALE LOS CONECTORES MACHO EN LA DIRECCION CORRECTA

Después de completar la instalación, debe utilizar el siguiente método para determinar si el sistema de evacuación es aceptable:

1. Conecte un manómetro inclinado o digital entre la secadora y el punto donde el conducto de evacuación se conecta a la secadora.
2. Ajuste el temporizador de la secadora y la temperatura a "secado por flujo de aire" (enfriamiento) y encienda la secadora.
3. Lea la medida en el manómetro.
4. La contrapresión del sistema no debe ser mayor a 1,9 cm de columna líquida. Si la contrapresión del sistema es menor a 1.9 cm de columna líquida, el sistema es aceptable. Si la medida del manómetro es mayor de 1.9 cm de columna líquida, el sistema es muy limitado y la instalación es inaceptable.

Aunque la ubicación vertical del sistema de evacuación es aceptable, algunas circunstancias atenuantes podrían afectar el funcionamiento de la secadora:

1. Solo se debe utilizar el conducto metálico rígido.
2. La ventilación vertical a través del techo puede exponer al sistema de evacuación a las corrientes de aire descendentes incrementando la restricción de ventilación.
3. El utilizar el sistema de evacuación a través de un área no aislada puede causar condensación y una rápida acumulación de pelusa.
4. El comprimir o acortar el sistema de evacuación provocará un aumento en la restricción de ventilación.

El sistema de evacuación deberá ser inspeccionado y limpiado por lo menos cada 18 meses con el uso normal. Entre más utilice la secadora, mayor deberá ser la frecuencia con la que revise el sistema de evacuación y la tapa de ventilación para un funcionamiento adecuado.

Ubicación de su Secadora

No Instale su Secadora :

- En un área expuesta a goteras o a condiciones climáticas exteriores.
- En un área donde pueda entrar en contacto con las cortinas o cualquier cosa que pueda obstruir el flujo de combustión y el aire de ventilación.
- Sobre alfombra. El piso debe ser sólido con una inclinación máxima de 2,5 cm.

Instalación en un Área Empotrada o Clóset:

- Una secadora instalada en una recámara, baño, área empotrada o clóset debe evacuarse hacia el exterior.
- Su secadora necesita un espacio alrededor para una ventilación adecuada.
- Una abertura con un mínimo de 774,2 centímetros cuadrados, dividida de manera uniforme en la parte superior e inferior de la puerta, es requerida. Se requiere que los orificios de ventilación no estén obstruidos al instalarse la puerta. Es aceptable el uso de una puerta aperianada con orificios de ventilación equivalentes para todo el largo de la puerta.

DIMENSIONES APROXIMADAS

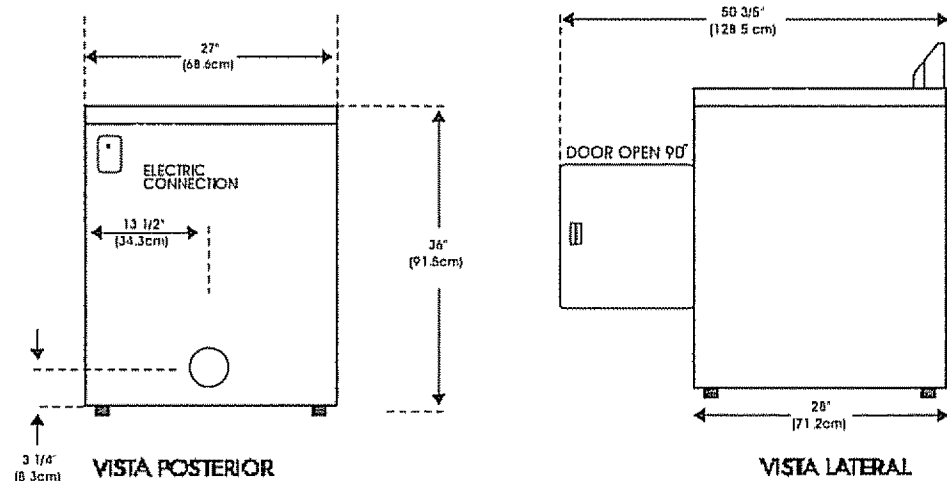

Instalación en Casas Móviles

- La secadora debe evacuarse hacia el exterior (hacia afuera, no por debajo de la casa móvil) usando conductos metálicos no combustibles.
- Si la secadora es evacuada a través del piso y el área por debajo de la casa móvil está cercada, el sistema de evacuación debe terminar en el exterior de la cerca con el extremo bien asegurado a la estructura de la casa móvil.
- Consulte las páginas anteriores para otros requerimientos de ventilación importantes.
- La instalación debe conformar con la norma actual de Manufactured Home Construction & Safety (la cual tiene un Título de Regulación Federal 24 CFR-Part 32-80) o cuando tal norma no aplique, con la American National Standard for Mobile Homes.



Advertencia: Esta secadora está diseñada bajo ANSI z 21.5.1 para uso doméstico solamente.

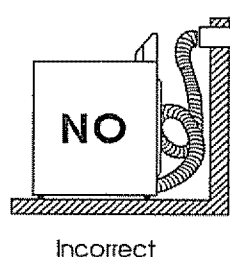
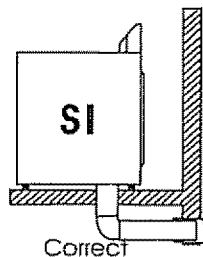
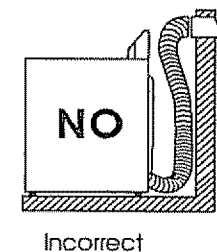
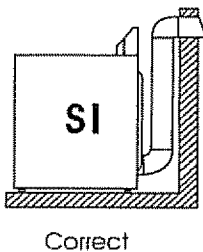
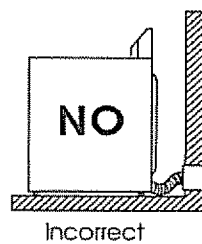
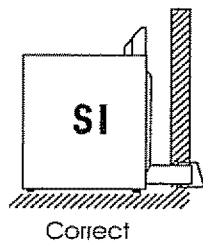

Conexiones Eléctricas

Instrucciones y Requerimientos

ADVERTENCIAS



Los siguientes son requerimientos específicos para una instalación adecuada y segura de su secadora. El no seguir estas instrucciones pueden producir una descarga eléctrica y/o peligro de incendio.

1. Este aparato debe contar con una conexión a tierra adecuada. Puede producirse una descarga eléctrica si la secadora no es conectada a tierra correctamente. Siga las instrucciones en este manual para una conexión a tierra adecuada.
2. No utilice un cable de extensión con esta secadora. Algunos cables de extensión no están diseñados para soportar las cantidades de corriente eléctrica que esta secadora utiliza y podrían derretirse, creando una descarga eléctrica y/o peligro de incendio. Coloque la secadora cerca de un tomacorriente eléctrico de manera que el cable que vaya a adquirir quede sin tensión alguna. Consulte los requerimientos eléctricos en este manual para una adquisición del cable adecuado.
3. Debe instalar un protector contra tirones, aprobado U.L., en el cable. Si no acopla un protector contra tirones, el cable podría jalarse fuera de la secadora y podría romperse con cualquier movimiento del cable, causando una descarga eléctrica.
4. No use un tomacorriente con alambres de aluminio con un cable y clavija con alambres de cobre (o viceversa). Ocurriría una reacción química entre el cobre y el aluminio y podría producir un cortocircuito. Deberá utilizar un cable con alambres de cobre y un tomacorriente con alambres de cobre para una instalación adecuada.

Nota: Las secadoras conectadas a un suministro de energía de 208 V tendrán tiempos de secado más largos que las conectadas a un suministro de energía de 240 V.

Peligro: Una conexión incorrecta del conducto de conexión a tierra del equipo puede causar un riesgo de descarga eléctrica. Consulte a un electricista calificado si tiene dudas sobre la conexión a tierra del aparato. La secadora deberá conectarse a un sistema de alambrado metálico permanente o deberá utilizar un conducto de conexión a tierra con los conductores de circuito y conectarse a la terminal o conductor de conexión a tierra del equipo.



Conexiones de Cables Trifilares

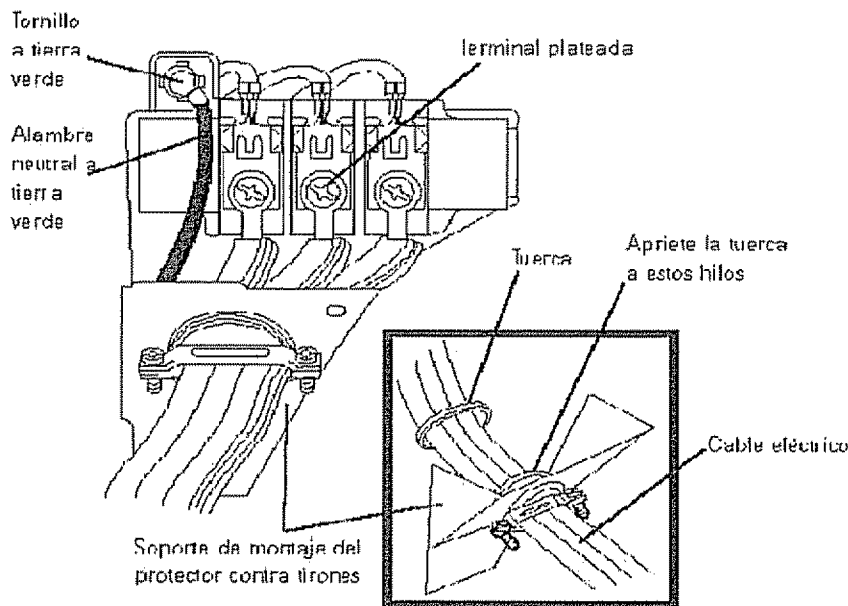

1. Quite los tornillos que aseguran la tapa de acceso del bloque terminal y el soporte de instalación del protector contra tirones localizados en la parte posterior de la esquina superior de la secadora.
2. Instale un protector contra tirones, aprobado U.L., en el orificio de entrada del cable eléctrico del soporte de montaje. Apriete la tuerca con los dedos por el momento.
3. Inserte un cable eléctrico de 30 A, aprobado U.L., NEMA 10-30 Tipo SRDT, a través del protector contra tirones.
4. Fije el conductor neutral (alambre central) del cable eléctrico a la terminal central color plateado en el bloque terminal. Apriete bien el tornillo.
5. Fije los dos conductores exteriores restantes del cable a las terminales exteriores color bronce en el bloque terminal. Apriete bien ambos tornillos. Advertencia: No doble u ondule los alambres/conductores en las conexiones.
6. Vuelva a fijar el soporte de montaje del protector contra tirones a la parte posterior de la secadora con dos tornillos. Apriete bien los tornillos.
7. Apriete los tornillos asegurando el protector contra tirones firmemente contra el cable eléctrico.
8. Apriete bien la tuerca del protector contra tirones de manera que el protector no gire.
9. Vuelva a colocar la tapa del bloque terminal.



Instrucciones

Este aparato debe conectarse a un sistema permanente de conducción metálica a tierra o a un conductor de puesta a tierra, que funcione con los conductores del circuito y esté conectado a terminal del equipo de puesta a tierra o conectado al aparato.

Conexiones de Cables Tetrafilares

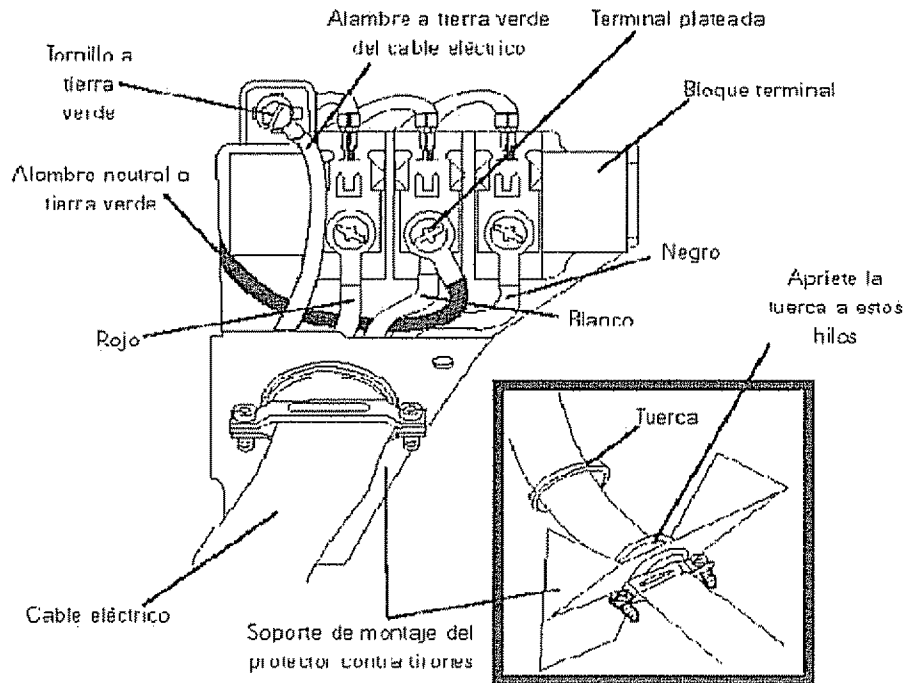

1. Quite los tornillos que aseguran la tapa de acceso del bloque terminal y el soporte de instalación del protector contra tirones localizados en la parte posterior de la esquina superior de la secadora.
2. Instale un protector contra tirones, aprobado U.L., en el orificio de entrada del cable eléctrico del soporte de montaje. Apriete la tuerca con los dedos por el momento.
3. Quite el alambre neutral a tierra verde del tornillo a tierra verde ubicado arriba del bloque terminal.

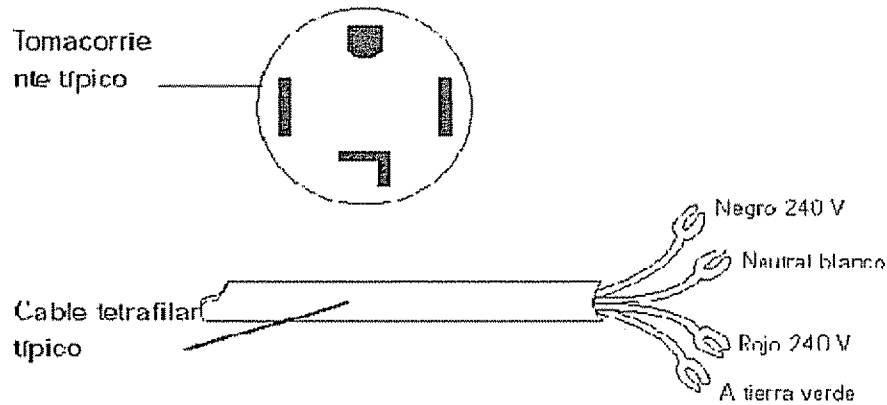

30 A NEMA 14-30 TIPO SRDT O ST

4. Inserte un cable eléctrico de 30 A, aprobado U.L., NEMA 14-30 Tipo ST o SRDT, a través del protector contra tirones.
5. Fije el alambre a tierra verde del cable eléctrico al gabinete de la secadora con el tornillo a tierra verde.
6. Fije el conductor blanco (neutral) del cable eléctrico y el alambre a tierra verde del cableado de la secadora a la terminal central color plateado en el bloque terminal. Apriete bien el tornillo.
7. Fije los conductores rojo y negro del cable eléctrico a las terminales exteriores color bronce en el bloque terminal. Advertencia: No doble u ondule los alambres/conductores en las conexiones.
8. Apriete los tornillos asegurando el protector contra tirones firmemente contra el cable eléctrico.
9. Apriete bien la tuerca del protector contra tirones de manera que el protector no gire.
10. Vuelva a colocar la tapa del bloque terminal.



Precaución: Marque todos los alambres antes de desconectarlos, al reparar los controles. Los errores en el cableado pueden causar funcionamientos inadecuados y puede ser peligroso. Revise que la unidad tenga un funcionamiento adecuado después de reparar.



Advertencia: Deseche o destruya la caja y las bolsas plásticas después de desempacar la secadora. No debe permitir que los niños jueguen con éstas. Las cajas cubiertas con alfombras, cobertores o cubiertas plásticas pueden convertirse en una cámara hermética y provocar sofocaciones que podrían causar la muerte. Mantenga los materiales de embalaje fuera del alcance de los niños.



Advertencia: Las instrucciones en este manual y toda otra leyenda incluida con esta secadora no puede cubrir todas las situaciones y condiciones posibles que puedan ocurrir. Deberá tener precaución al instalar, operar y dar mantenimiento a cualquier aparato. Si tiene dudas sobre la instalación de la secadora, llame a un electricista calificado para que la instale.

240 V, 60 Hz

Made in China
Fabriqué en Chine
Hecho en China

Haier[®]