

Refrigerador **BRASTEMP**

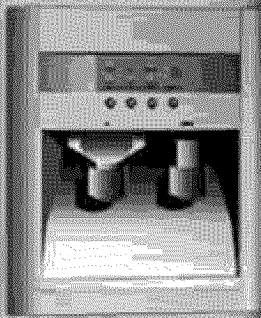

Side By
Side
BRS62
BRS70

CARACTERÍSTICAS GERAIS

- 1- Fabricador automático de gelo "Ice Maker"
- 2- Recipiente para armazenamento de gelo
- 3- Prateleiras do freezer
- 4- Cestos do freezer
- 5- Prateleiras da porta do freezer
- 6- Painel de controle
- 7- Etiqueta com dados técnicos do produto (parede lateral)
- 8- Compartimento fechado para laticínios
- 9- Prateleira de vinho /garrafa
- 10- Porta-ovos
- 11- Prateleiras do refrigerador
- 12- Gaveta para sortidos
- 13- Gaveta para legumes
- 14- Controle de umidade da gaveta para legumes (modelo BRS70)
- 15- Gaveta para carnes ou verduras
- 16- Controle ajustável da gaveta para carnes ou verduras (parede lateral)
- 17- Prateleiras da porta do refrigerador
- 18- Rodapé
- 19- Pés niveladores/rodízios
- 20- Divisórias para prateleiras da porta do refrigerador (modelo BRS70)
- 21- Suporte para garrafas (modelo BRS70)

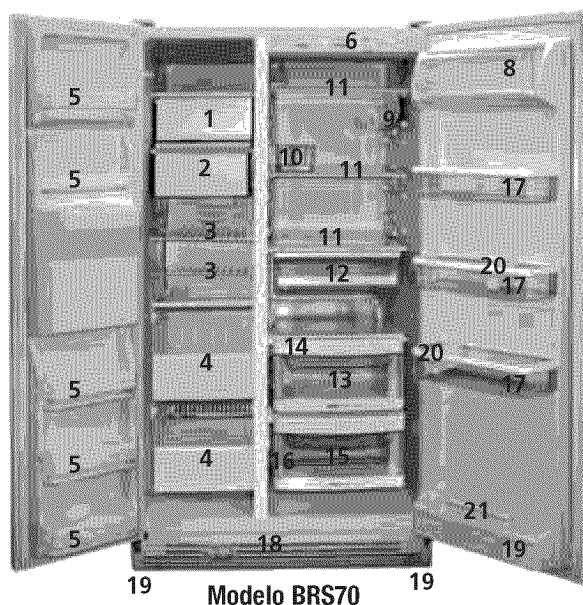
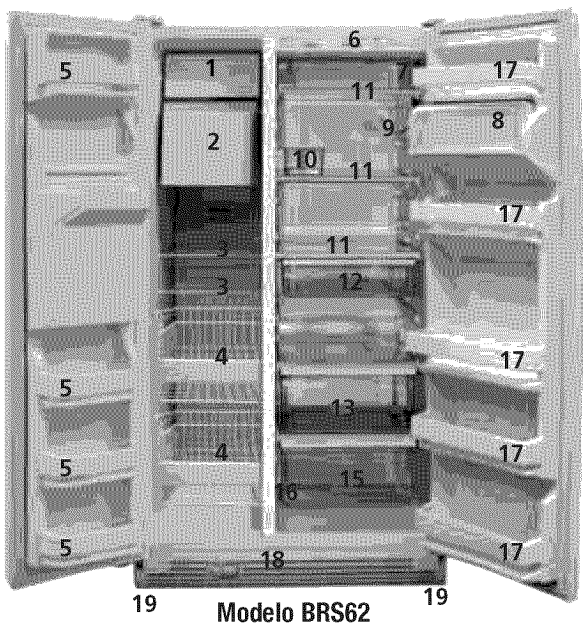

Conteúdo

1	AVISOS DE SEGURANÇA	
•	2
2	INFORMAÇÃO AMBIENTAL	
•	3
3	POR ONDE COMEÇO?	
•	Instalando seu Refrigerador	3
•	Condições de Instalação	3
4	USANDO O REFRIGERADOR	
•	Interpretando os Ruídos que Você Poderá Ouvir	9
•	Sistema Frost Free	9
•	Armazenando Bebidas e Alimentos	10
•	Como Operar os Controles de Temperatura	11
•	Sistema de Distribuição de Gelo e Água	12
•	Sistema de Segurança	14
•	Luz do Distribuidor de Água e Gelo	14
5	COMPONENTES DO REFRIGERADOR	
•	Prateleiras do Refrigerador	14
•	Gaveta para Sortidos	15
•	Gaveta de Carnes ou Verduras e Gaveta de Legumes	15
•	Cesto Porta-Ovos ou Utilitário	17
•	Prateleira de Vinho/Garrafa	17
•	Ice Maker	18
•	Recipiente para Armazenamento de Gelo	18
•	Prateleiras do Freezer	19
•	Cesto do Freezer	19
•	Prateleiras das Portas do Freezer e Refrigerador	
–	Com Fechos de Pressão	20
–	Travessa Deslizante	20
–	Prateleiras Ajustáveis da Porta do Refrigerador	20
6	MANUTENÇÃO E CUIDADOS	
•	Limpando seu Refrigerador	21
•	Purificador de Água/Filtro	22
•	Trocando as Lâmpadas	23
•	Falta de Energia Elétrica	24
•	Cuidados Durante as Férias e Mudanças	25
7	SOLUÇÕES DE PEQUENOS PROBLEMAS	
•	26
8	CARACTERÍSTICAS TÉCNICAS	
•	35
9	GARANTIA	
•	Termo de Garantia	36

Parabéns

Agora que você adquiriu seu refrigerador, a Brastemp está empenhada em comprovar que você optou pelo melhor, aumentando cada vez mais a sua confiança em nossos produtos.

Este manual foi elaborado pensando no seu bem estar e de sua família. Ele contém instruções simples e objetivas para que você obtenha o máximo proveito de seu refrigerador, com conforto, segurança e economia de energia, como você merece.



**ÚNICO AUTORIZADO
BRASTEMP**

Capitais e regiões metropolitanas

4004 0014

Demais localidades

0800 970 0999

www.brastemp.com.br

Comece por aqui

Se você quer tirar o máximo proveito da tecnologia contida neste refrigerador, leia o manual por completo.

Avisos de Segurança

INFORMAÇÕES IMPORTANTES

A sua segurança e a de terceiros é muito importante.

Este manual e o seu produto têm muitas mensagens importantes de segurança. Sempre leia e siga as mensagens de segurança.



Este é o símbolo de alerta de segurança.

Este símbolo alerta sobre situações que podem trazer riscos a sua vida, ferimentos a você ou a terceiros.

Todas as mensagens de segurança virão após o símbolo de alerta de segurança e a palavra "PERIGO" ou "ADVERTÊNCIA".

Estas palavras significam:

⚠ PERIGO

Existe risco de você perder a vida ou de ocorrerem danos graves se as instruções não forem seguidas imediatamente.

⚠ ADVERTÊNCIA

Existe risco de você perder a vida ou de ocorrerem danos graves se as instruções não forem seguidas.

Todas as mensagens de segurança mencionam qual é o risco em potencial, como reduzir a chance de se ferir e o que pode acontecer se as instruções não forem seguidas.

INSTRUÇÕES IMPORTANTES DE SEGURANÇA

ADVERTÊNCIA: Para reduzir o risco de incêndio, choque elétrico ou ferimentos, quando usar o seu refrigerador, siga estas precauções básicas:

- Ligue à uma tomada tripolar aterrada.
- Não remova o pino de conexão à terra.
- Não use adaptadores ou T's.
- Não use extensão elétrica.
- Retire o plugue da tomada antes de limpar ou consertar o produto.
- Após limpeza ou manutenção recoloque todos os componentes antes de ligar o produto.
- Use produtos de limpeza que não sejam inflamáveis.
- Mantenha produtos inflamáveis, tais como gasolina, longe do seu refrigerador.
- Use duas ou mais pessoas para mover e instalar o refrigerador.
- Retire o plugue da tomada antes de instalar o Ice Maker.
- Use um recipiente robusto ao coletar gelo ou água.

GUARDE ESTAS INSTRUÇÕES

Como Sucatear Seu Refrigerador Antigo

⚠ ADVERTÊNCIA

Risco de Sufocamento

Remova as portas do seu refrigerador antigo.

Não seguir esta instrução pode trazer risco de vida ou lesões graves.

IMPORTANTE: Refrigeradores fora de uso ou abandonados podem ser perigosos, em especial para as crianças, pois podem ficar presas em seu interior, correndo risco de falta de ar.

Antes de jogar fora seu refrigerador antigo:

- Corte o cabo de alimentação.
- Retire a(s) porta(s).
- Deixe as prateleiras no lugar para que as crianças não possam entrar.

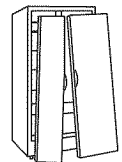

2 Informação Ambiental

- A Whirlpool S.A. comercializa produtos que atendem à legislação que regula a restrição e controle de substâncias nocivas ao meio ambiente.
- Este produto e sua embalagem foram construídos com materiais que podem ser reciclados. Assim, ao descartar a embalagem separe-a para coleta por recicladores. Ao descartar o produto, procure empresas de reciclagem, observando o atendimento à legislação local.

3 Por Onde Começo?

INSTALANDO SEU REFRIGERADOR

É importante que a primeira instalação do seu refrigerador seja feita pelo **SAB** - Serviço Autorizado Brastemp, pois isso vai garantir uma instalação perfeita e o seu bom funcionamento.

Esta primeira instalação será gratuita.

Antes de ligar para o **SAB**, para marcar a instalação, verifique:

- Se a sua residência possui todas as peças e condições necessárias para a instalação. A seguir veja o item "Condições de Instalação".
- Qual o **SAB** mais próximo da sua residência. Veja a relação dos **SABs** em folheto anexo.

Atenção:

Tenha em mãos o modelo do produto, número de série, nome e nota fiscal da loja onde adquiriu o produto.

CONDIÇÕES DE INSTALAÇÃO

CONDIÇÕES HIDRÁULICAS:

- O ponto para instalação do sistema de purificação deve fornecer água tratada, conforme Portaria n.º 518, de 25 de março de 2004.
- Será necessário um ponto de água com torneira 3/4", próximo ao refrigerador, para abastecimento (distância máxima 1,5 metros).
- A temperatura da água fornecida pelo ponto deve estar entre 2°C a 43°C.
- É necessário que o fornecimento de água tenha uma pressão de 14 a 82 metros de coluna de água, (entre 1,4 a 8,2 bar) para que o sistema de fabricação de gelo e distribuição de água funcionem adequadamente.

Atenção:

Caso o ponto de fornecimento de água para o refrigerador não esteja dentro dos limites de pressão anteriormente especificados, consulte um técnico especializado em hidráulica para adequação do ponto de fornecimento de água.

Importante:

- Caso o sistema seja instalado em uma pressão abaixo do limite mínimo, não haverá fabricação de gelo, você perceberá pouca vazão de água e poderá ocorrer vazamentos.
- Caso o sistema seja instalado em uma pressão acima do limite máximo, poderá ocorrer rompimento e falha na filtragem.
- A vazão da água disponibilizada pode variar conforme a pressão da rede de abastecimento.

Para efetuar a instalação do sistema de purificação, siga os seguintes passos:

Importante:

- A primeira instalação é realizada gratuitamente pelo SAB.

O filtro de água deverá ser trocado periodicamente. Para isso, você pode adquirir o Filtro junto ao **SAB** - Único Autorizado Brastemp.

As peças não são gratuitas e o preço pode variar de um **SAB** para outro.

Verifique as peças do kit filtro conforme relação abaixo:



Acoplamento metálico



Borracha de vedação

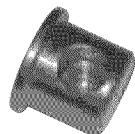

Buchas metálicas com rosca

- 1- A mangueira de entrada de água já vem adaptada para instalação, com uma bucha metálica com rosca na ponta.
- 2- O adaptador para torneira deve ser montado seguindo os passos 3, 4 e 5.

- 3- Encaixe a bucha metálica no acoplamento metálico.

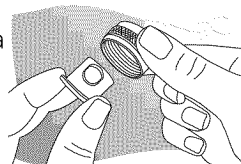

- 4- Encaixe a borracha de vedação no conjunto (do passo 3)

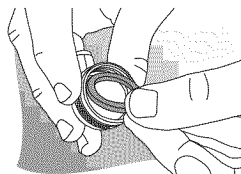

- 5- Rosqueie o conjunto (adaptador para torneira) na torneira (no ponto de abastecimento de água do refrigerador).

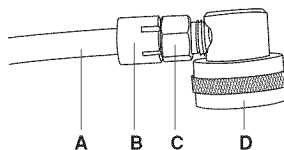
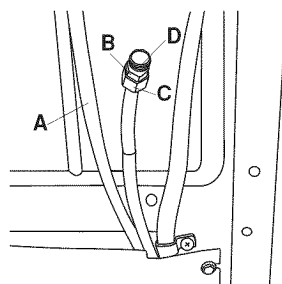
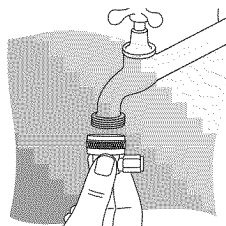

- A-** Mangueira de água (já vem no produto)
- B-** União (já vem no produto)
- C-** Bucha metálica com rosca (união)
- D-** Adaptador para torneira

- 6- Pressione o botão ejetor para soltar o filtro da base (rodapé).
- 7- Puxe o filtro para fora do produto.
- 8- Gire a capa protetora no sentido anti-horário para remover o filtro.

Importante:

Não descarte a capa. Esta peça é um componente do refrigerador e você irá precisar desta capa para troca do filtro.

- 9- Alinhe a capa com a marcação (seta) existente no novo filtro.
Gire a capa protetora no sentido horário até o encaixe completo com o filtro.
- 10- Remova os adesivos protetores do filtro. Verifique se os anéis de vedação (o-rings) estão no filtro após remoção dos adesivos.
- 11- Encaixe o filtro na base (rodapé). O botão ejetor vai retornar para a posição inicial quando o filtro estiver engatado corretamente.

Orientações importantes:

“Abra” o registro/torneira de água e mantenha pressionada a alavanca do distribuidor de água para encher o reservatório (localizado atrás da gaveta de legumes). Somente quando ele estiver cheio é que a água sairá pelo distribuidor de água.

Para que o produto faça gelo automaticamente, abra a torneira e posicione a alavanca do fabricante de gelo na posição ON (ligado) para baixo.

Quando o ponto de fornecimento de água estiver fechado, lembre-se de colocar a alavanca localizada no lado do Ice Maker na posição OFF (desligado) para cima.

CONDIÇÕES ELÉTRICAS:

⚠ ADVERTÊNCIA



Risco de Choque Elétrico

Ligue a uma tomada tripolar aterrada.

Não remova o pino de conexão à terra.

Não use adaptadores ou T's.

Não use extensões elétrica.

Não seguir estas instruções pode trazer risco de vida, incêndio ou choque elétrico.

Rede elétrica da residência:

Os fios da rede elétrica devem ser de cobre e ter seções mínimas conforme ABNT (NBR-5410).

Para a proteção do produto e da rede elétrica contra sobrecorrentes, o circuito onde o produto será ligado deve estar conectado a um disjuntor termomagnético.

Caso não exista este disjuntor em sua residência, consulte um electricista especializado para instalá-lo.

Conexão à tomada:

Para sua segurança e do equipamento, é muito importante que o aterramento seja feito de maneira correta.

O plugue do cabo de alimentação de seu refrigerador é de 3 pinos, sendo o pino do fio terra diferente.

A instalação elétrica da sua residência deve ter uma tomada de força apropriada para este tipo de plugue.

Se não tiver, providencie a instalação de uma por um electricista habilitado. Utilize um dos dois tipos de tomada abaixo, com três pinos: 2 entradas + terra.

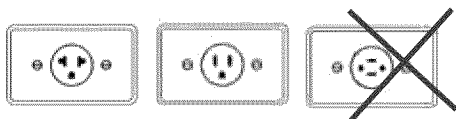

Antes de ligar, verifique se a tensão da rede elétrica no local de instalação é a mesma indicada na etiqueta de dados técnicos do produto, (conforme tabela do item "Tensão", a seguir).

O seu refrigerador funciona em 127V. Esta mesma informação está indicada na etiqueta fixada próxima ao plugue do cabo de alimentação do seu refrigerador.

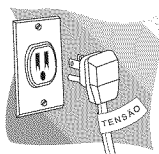

Caso seja necessário ligar o refrigerador em 220V, utilize um transformador de 1,5 kVA.

Importante:

- Nunca conecte o seu refrigerador através de extensões duplas ou triplas com outro eletrodoméstico na mesma tomada. Não use extensões. Este tipo de ligação pode provocar sobrecarga na rede elétrica, prejudicando o funcionamento do seu refrigerador e resultando em acidentes com fogo. Use uma tomada exclusiva.
- Em caso de oscilação na tensão da rede elétrica, instale um estabilizador automático de tensão com potência mínima de 1500 Watts, entre o refrigerador e a tomada.
- Se o cabo de alimentação estiver danificado, ele deve ser substituído pelo serviço autorizado a fim de evitar riscos de acidentes.

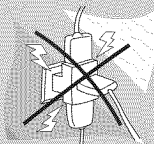

Tensão:

A tensão admissível na rede elétrica de sua casa deve estar dentro da faixa indicada na tabela a seguir:

Tensão do aparelho	Limites de tensão
127 V	de 104 a 140 V

⚠ ADVERTÊNCIA



Risco de Explosão

Mantenha produtos inflamáveis, tais como gasolina, longe do refrigerador.

Não seguir esta instrução pode trazer risco de vida, incêndio ou explosão.

Antes de ligar o refrigerador:

- Retire a base da embalagem, calços e fitas de fixação dos componentes internos.
- Limpe o interior do seu refrigerador usando um pano ou esponja macia com água morna e sabão neutro.
- Não utilize objetos pontiagudos, álcool, líquidos inflamáveis ou limpadores abrasivos. Eles podem danificar a pintura de seu refrigerador.

Importante:

Não retire, do seu refrigerador, nenhuma etiqueta de instrução permanente, nem o Diagrama Elétrico que está preso atrás do rodapé.

Local:

O refrigerador não deve ser instalado próximo a fontes de calor (fogão, aquecedores, etc) ou em local onde incida luz do sol diretamente.

A instalação em local inadequado prejudica o funcionamento do seu refrigerador e aumenta o consumo de energia.

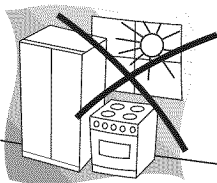

⚠️ ADVERTÊNCIA

Risco de Lesões por Excesso de Peso

Use duas ou mais pessoas para mover e instalar o seu refrigerador.

Não seguir esta instrução pode trazer danos à sua coluna ou ferimentos.

Importante:

- O refrigerador não deve ser instalado em ambientes externos.
- Observe o piso no qual seu refrigerador será instalado. Por ser um produto pesado poderá danificar o piso.

Movimentação:

Seu refrigerador é pesado. Quando for movê-lo para limpeza ou conserto, proteja o piso. Sempre puxe o refrigerador para frente. Não o deslize lateralmente e nem faça seu refrigerador "andar", já que isto pode danificar o piso.

Embutimento:

Considere as seguintes distâncias mínimas para garantir uma circulação de ar adequada:

- 10 cm nas laterais.
- 10 cm no fundo.
- 10 cm no topo.

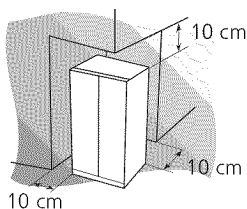

Importante:

- A parte frontal do seu refrigerador deve ficar ligeiramente mais alta que a parte de trás, de forma a facilitar o fechamento das portas.
- Ao movimentar o refrigerador observe o comprimento da mangueira de entrada de água conectada no ponto de fornecimento de água.

Desta forma, você estará garantindo o bom desempenho do seu refrigerador e impedindo que seus componentes encostem em paredes, outros produtos ou móveis, evitando ruídos desagradáveis.

Aquecimento externo:

- O aquecimento de algumas regiões externas do refrigerador é normal. Isto ocorre para evitar formação de "suor". No entanto, em condições críticas de temperatura e umidade ambiente pode ocorrer formação de suor. Seque-o com pano macio.

Parte traseira:

Seu refrigerador possui a parte traseira lisa, o que facilita sua limpeza.

Nivelamento:

Seu refrigerador tem dois rodízios frontais ajustáveis, um na direita e outro na esquerda.

Se o seu refrigerador parecer instável ou se você quiser que as portas fechem mais facilmente, nivele o refrigerador seguindo as instruções a seguir:

1. Coloque o refrigerador no local de uso, definido por você.
2. Retire o rodapé (veja "Rodapé" posteriormente nesta seção). Os dois pés niveladores são parte dos conjuntos frontais dos rodízios que estão na base do refrigerador em cada lado.
3. Use uma chave de boca para ajustar os pés niveladores. Gire os pés niveladores para a direita (levantar) ou para a esquerda (abaixar) até ajustar a inclinação.

NOTA: Ter alguém empurrando a parte superior do refrigerador, alivia um pouco o peso nos pés niveladores e rodízios, facilitando o ajuste.

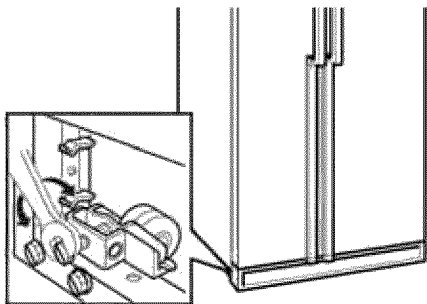

4. Caso as portas não fechem direito, ajuste a inclinação do refrigerador um pouco mais para trás girando os dois pés niveladores para a direita.

5. Recoloque o rodapé.

Rodapé:

Para retirar o rodapé:

1. Abra as duas portas do refrigerador.
2. Coloque as mãos nas extremidades do rodapé com os dedos polegar na parte superior. Empurre com seus polegares e puxe para cima na parte inferior.

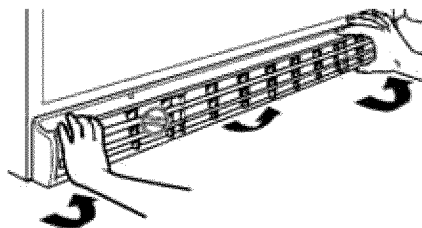

Para recolocar o rodapé:

1. Abra as portas.
2. Alinhe as abas do suporte do rodapé com as presilhas de metal.
3. Empurre o rodapé firmemente para que encaixe no lugar.

INTERPRETANDO OS RUÍDOS QUE VOCÊ PODERÁ OUVIR

O seu refrigerador novo poderá emitir ruídos que o refrigerador antigo não emitia.

Como os ruídos são novos para você, podem causar preocupações desnecessárias.

A maior parte dos ruídos novos é normal. Superfícies duras como o piso, paredes e gabinetes podem fazer com que os ruídos pareçam mais fortes.

A seguir, apresentamos os ruídos característicos de funcionamento.

Estalos:

Os estalos são devidos ao deslocamento de gelo.

É o mesmo ruído que ocorre quando formas de gelo são retiradas do congelador e expostas à temperatura ambiente.

Ruído do compressor:

Ruído característico de motor. Significa que o compressor está em funcionamento.

Ruído de expansão de gás:

Ruído característico da expansão do gás no sistema de refrigeração.

É um ruído semelhante ao gerado quando se enche um balão de gás.

Ruído de degelo:

Ruído característico de água escorrendo. Ocorre quando o refrigerador está fazendo o degelo.

Ruído do sistema de ventilação:

Ruído característico de ventilador, que mostra que o sistema frost free está em perfeito funcionamento.

Este sistema garante uma temperatura uniforme no produto e faz com que não haja necessidade de se fazer o degelo.

SISTEMA FROST FREE

Seu refrigerador usa o sistema Frost Free, que torna desnecessário fazer o degelo, pois o mesmo ocorre automaticamente.

A fim de garantir temperaturas adequadas, o ar deve circular entre os dois compartimentos.

O ar frio passa do freezer para o refrigerador através de uma abertura superior e retorna para o freezer pela parte inferior do refrigerador, como mostrado na figura.

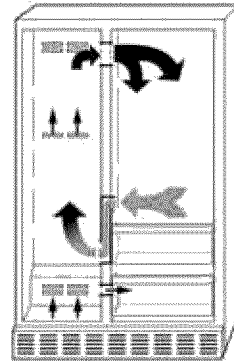

Importante:

- Ao armazenar alimentos evite colocá-los próximos às saídas de ar, pois além de prejudicar o bom funcionamento do produto podem causar o congelamento dos alimentos.

ARMAZENANDO BEBIDAS E ALIMENTOS

Importante:

- Como o ar circula entre os dois compartimentos, qualquer cheiro originado em um compartimento será transferido para o outro. Você deve limpar bem os dois compartimentos para eliminar o mau cheiro. Para evitar que o cheiro da comida seja transferido para o produto, embale ou cubra bem os alimentos.
- Recomendamos que os alimentos sejam armazenados em embalagens apropriadas, tais como sacos plásticos ou recipientes com tampas. Isso evita a remoção da umidade natural dos alimentos, mantendo sua qualidade.
- Armazene alimentos ou líquidos que transmitem odores fortes em recipientes bem fechados (vedados) ou bem embalados.
- Não coloque alimentos quentes no refrigerador ou no freezer. Aguarde até que estejam à temperatura ambiente. Isto contribui para que não aumente o consumo de energia garantindo o bom funcionamento do produto.
- Procure abrir as portas somente o tempo necessário para colocar ou retirar alimentos ou bebidas. Desta forma você estará reduzindo o consumo de energia e melhorando o desempenho do seu refrigerador.

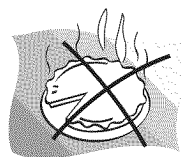
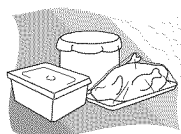

Importante:

- Recomenda-se manter o refrigerador operando por pelo menos 24 horas antes de abastecê-lo com bebidas e alimentos, tempo necessário para a estabilização da temperatura no interior do produto.
- Se você abastecer o refrigerador antes dele ter esfriado completamente, os alimentos podem estragar.
- Os líquidos aumentam de volume quando congelados. Por isso tome cuidado ao armazenar garrafas ou outros recipientes fechados no freezer. Estes recipientes podem quebrar.
- Não armazene produtos tóxicos em seu refrigerador. Produtos tóxicos podem contaminar os alimentos.

Guia de armazenamento de alimentos congelados:

Os tempos de armazenamento variam de acordo com a qualidade e tipo de alimento, do tipo de embalagem ou filme usado (não devem permitir entrada de ar e nem umidade) e da temperatura de armazenamento. Cristais de gelo dentro de uma embalagem vedada são normais. Significa que a umidade do alimento e o ar dentro da embalagem condensaram, criando os cristais. Deixe espaço suficiente no freezer para que o ar circule em volta das embalagens. Deixe espaço suficiente para que a porta feche bem. Para maiores informações sobre preparo de alimentos para congelamento, verifique um livro de receitas confiável.

- Ao armazenar alimentos no compartimento freezer prepare pequenas porções. Isto possibilitará um congelamento mais rápido e a utilização integral de cada porção.
- Todo freezer possui capacidade de congelar uma quantidade máxima de alimentos a cada 24 horas. Evite exceder a capacidade de congelamento do seu produto, que você pode conferir no item “Características Técnicas”.
- Observe sempre a data de validade dos produtos congelados indicada pelo fabricante.

COMO OPERAR OS CONTROLES DE TEMPERATURA

O controle pode ser rotativo (Figura 1) ou deslizante (Figura 2), dependendo do modelo do seu produto. Para sua tranquilidade, os controles de temperatura do freezer e do refrigerador já vêm ajustados de fábrica nas “posições intermediárias”, como mostrado nas ilustrações abaixo.



Figura 1



Figura 2

Importante:

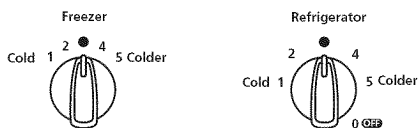
- O produto não funciona (refrigera) quando o controle do refrigerador ou do freezer estiver em OFF.
- Ajustar os controles do refrigerador e do freezer a uma temperatura mais baixa (mais fria) do que a recomendada, não fará com que os compartimentos esfriem mais rapidamente.
- Espere, por pelo menos, 24 horas antes de ajustar a temperatura novamente.

Temperaturas recomendadas:

Se você precisar ajustar a temperatura do refrigerador ou do freezer, siga as orientações e as graduações recomendadas a seguir:

O Controle do refrigerador ajusta a temperatura do compartimento refrigerador.

Existem 5 níveis de regulagem de temperatura que vão da posição **Cold** para a posição **Colder**.

Refrigeração mínima - Cold

Indicado para dias frios, quando houver poucos alimentos no refrigerador e/ou pouca frequência de abertura de portas.

Refrigeração média

Indicado para uso normal.

Refrigeração máxima - Colder

Indicado para dias quentes, quando houver muitos alimentos no refrigerador e/ou muita frequência de abertura de portas.

Existem ainda dois níveis intermediários de regulagem de temperatura que podem ser ajustadas de acordo com a sua necessidade.

O Controle do freezer ajusta a temperatura do compartimento freezer.

Existem 5 níveis de regulagem de temperatura que vão da posição **Cold** para a posição **Colder**.

Congelamento mínimo - Cold

Indicado para quando houver poucos alimentos no freezer e/ou pouca frequência de abertura de portas.

Congelamento médio

Indicado para uso normal.

Congelamento máximo - Colder

Indicado para quando houver muitos alimentos no freezer e/ou muita frequência de abertura de portas.

Existem ainda dois níveis intermediários de regulagem de temperatura que podem ser ajustadas de acordo com a sua necessidade.

SISTEMA DE DISTRIBUIÇÃO DE GELO E ÁGUA

⚠ ADVERTÊNCIA



Risco de Danos Físicos

Use um recipiente robusto ao coletar gelo ou água.

Não seguir esta instrução pode resultar em danos físicos e materiais.

O Distribuidor de gelo:

O gelo é distribuído a partir do recipiente para armazenamento de gelo do freezer. Quando a alavanca do distribuidor é pressionada, um canal

entre o recipiente para gelo e o distribuidor se abre e o gelo sai do recipiente por esse canal.

Quando o distribuidor se solta, ouve-se um ruído durante alguns segundos, até que o canal se feche novamente.

Para o gelo picado, os cubos de gelo são triturados antes de serem distribuídos. Isto ocasiona uma certa demora para a distribuição de gelo picado. O ruído proveniente do triturador de gelo é normal e o tamanho dos pedaços de gelo picado pode variar.

Recomendamos que quando não for consumir o gelo por um longo período, desligue o Ice Maker conforme instruções no item "Ice Maker" e jogue fora todo gelo armazenado no recipiente para armazenamento de gelo.

Para coletar gelo:

1. Para escolher entre gelo picado e gelo em cubos, aperte o botão **Gelo**.

Cubos:

Aperte o botão **Gelo** para selecionar gelo em cubos.



Picado:

Aperte novamente o botão **Gelo** para selecionar gelo picado.



2. Pressione um recipiente robusto contra a alavanca do distribuidor de gelo. Mantenha o recipiente perto da saída do distribuidor para que o gelo não caia fora dele.

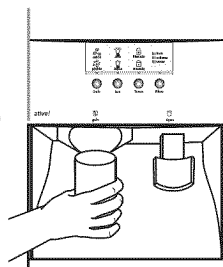

3. Para parar o fornecimento, pare de pressionar a alavanca e mantenha o recipiente no dispenser após alguns segundos, até que o fornecimento cesse completamente.
- Os primeiros lotes de gelo podem ter um gosto desagradável devido às novas conexões do sistema de água do refrigerador. Jogue esses lotes fora.
 - Para retirar o primeiro lote de gelo guarde 48 horas.
 - Grandes quantidades de gelo devem ser retiradas diretamente do recipiente para armazenamento de gelo (do freezer) e não através do distribuidor.
 - Ao mudar a seleção de gelo picado para gelo em cubos, ainda cairão alguns pedaços de gelo picado com os primeiros cubos.

Importante:

- O Ice Maker não produzirá gelo até que o freezer esteja frio o suficiente. Espere 48 horas para produzir o primeiro lote de gelo. Jogue fora os três primeiros lotes produzidos.
- Não utilize recipientes frágeis, pois podem quebrar ao serem pressionados contra a alavanca do distribuidor.
- Durante a retirada de gelo é normal ouvir um ruído alto. Isto indica o funcionamento da válvula de vedação do canal de distribuição de gelo.
- Não será possível a distribuição de gelo quando a porta do freezer estiver aberta.

O Distribuidor de água:

A água gelada vem de um reservatório localizado atrás da gaveta do refrigerador. Ele tem capacidade de aproximadamente 1,5 litros. Ao ligar o refrigerador pela primeira vez, pressione a alavanca do distribuidor de água com um recipiente, até retirar cerca de 2 ou 3 litros de água. Essa água limpará o reservatório e as tubulações. Espere algumas horas para gelar uma nova quantidade de água.

Para coletar água:

1. Pressione um recipiente contra a alavanca do distribuidor de água.

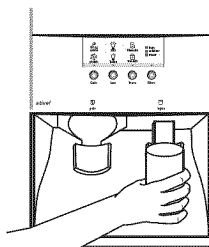

2. Retire o recipiente para parar o fornecimento de água.

- Ao retirar a água é normal que nos primeiros copos a água esteja na temperatura ambiente, ou seja não refrigerada.
- Se o consumo de água for inferior a 1,5 litros por semana, esvazie o reservatório de água gelada para manter a boa qualidade da água semanalmente.
- Quando uma grande quantidade de água for retirada, guarde 24 horas para que a água resfrie novamente.
- A bandeja pequena debaixo do distribuidor (bandeja de recolhimento) foi desenvolvida para evaporar pequenas quantidades de água. Não há como a água escoar para fora da bandeja, portanto, não derrame água na mesma.

SISTEMA DE SEGURANÇA

Para sua segurança e de sua família, os distribuidores de gelo e água possuem um sistema de segurança que impede que eles sejam acionados indevidamente.

Nota: O sistema de segurança não desliga o produto, o Ice Maker ou lâmpadas. Simplesmente desativa as alavancas dos distribuidores.

Para travar ou liberar aperte o botão **Sistema**.

Liberado:

Aperte e segure o botão **Sistema** por 3 segundos para travar o sistema.



Travado:

Aperte e segure o botão **Sistema** por 3 segundos pra liberar o sistema.



LUZ DO DISTRIBUIDOR DE ÁGUA E GELO

Ao usar o sistema de distribuição, a luz do compartimento do distribuidor vai acender automaticamente. Se desejar que a lâmpada permaneça acesa, aperte o botão **Luz**.

Alta:

Aperte o botão **Luz** para acender a lâmpada.



Baixa:

Aperte novamente o botão **Luz** para que a luz permaneça acesa em uma menor luminosidade.



Apagada:

Aperte novamente o botão **Luz** para apagar a lâmpada.

5 Componentes do Refrigerador

PRATELEIRAS DO REFRIGERADOR

Seu refrigerador possui prateleiras de vidro ajustáveis que permite que você troque as prateleiras de lugar, de acordo com as suas necessidades.

- As prateleiras são feitas de vidro temperado super resistente.
- As bordas das prateleiras impedem que líquidos, eventualmente derramados, escorram para outros compartimentos.

Armazenar alimentos similares juntos e ajustar a altura das prateleiras fará com que você ache mais facilmente o que deseja. Reduzirá também o tempo de abertura da porta e economizará energia.

Importante:

- Não limpe prateleiras de vidro com água quente quando elas estiverem frias. Elas poderão quebrar devido a mudança repentina de temperatura ou impactos tais como batidas. Caso ocorra quebra, para sua proteção, o vidro temperado se partirá em vários pedaços pequenos.

Nota: As prateleiras de vidro são pesadas; tome cuidado especial quando retirá-las para evitar quedas.

Prateleiras ajustáveis:

Para retirar e recolocar a prateleira:

1. Puxe a prateleira na sua direção até travá-la. Levante a parte da frente e puxe-a totalmente para fora.

2. Recoloque a prateleira alinhando-a com os suportes (trilhos). Certifique-se que a prateleira está posicionada nos trilhos e deslize-a sobre os mesmos.

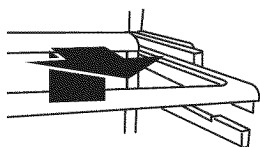

GAVETA PARA SORTIDOS

A primeira gaveta do compartimento refrigerador pode ser usada para armazenar passas, nozes, patês e outros itens pequenos, permitindo assim um melhor aproveitamento e organização do espaço interno do produto.

Para retirar e recolocar a gaveta de sortidos:

1. Retire a gaveta, puxando-a para fora até o batente. Levante a parte da frente e de trás e puxe-a totalmente para fora.
2. Recoloque a gaveta empurrando-a para dentro depois do batente.

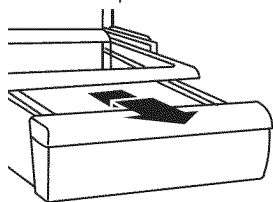

GAVETA DE CARNES OU VERDURAS E GAVETA DE LEGUMES

A segunda gaveta do compartimento refrigerador pode ser usada para armazenar legumes. Seu refrigerador também possui uma gaveta que pode ser utilizada como gaveta de carnes ou verduras, de acordo com a sua preferência.

Importante:

- Certos alimentos como frutas e hortaliças, quando armazenados em contato direto com o ambiente frio e seco, desidratam.

Para retirar e recolocar as gavetas de carnes/verduras e de legumes:

1. Retire a gaveta puxando-a para fora até o batente. Levante a parte da frente e de trás e puxe-a totalmente para fora.

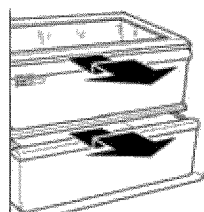

2. Recoloque a gaveta empurrando-a para dentro depois do batente.

Importante:

- Não limpe as tampas das gavetas de carnes/verduras e de legumes com água quente quando elas estão frias. As tampas poderão quebrar devido a mudança repentina de temperatura ou impactos tais como batidas. Caso ocorra quebra, para sua proteção, o vidro temperado se partirá em vários pedaços pequenos.

Nota: As tampas de vidro das gavetas de carnes/verduras e de legumes são pesadas. Tome cuidado especial quando retirá-las para evitar quedas.

Para retirar e recolocar as tampas da gaveta de carnes/verduras ou legumes:

1. Retire a gaveta. Pressione para cima no centro do vidro até que ele esteja acima da moldura de plástico. Segure bem firme o vidro da gaveta de legumes e com cuidado puxe-o para frente e retire-o.

2. Levante a moldura da tampa da gaveta de legumes e retire-a. Repita as etapas para retirar a tampa da gaveta de carnes/verduras.

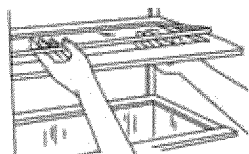

3. Recoloque a moldura da tampa da gaveta de carnes/verduras nos suportes das paredes laterais do refrigerador e abaixe a parte da frente da moldura até ficar no lugar.
4. Deslize a parte traseira do vidro para dentro da moldura da tampa e abaixe a parte da frente até ficar no lugar. Repita as etapas para recolocar a tampa da gaveta de legumes.

Controle de umidade da gaveta de legumes:

Você pode controlar a umidade na gaveta de legumes. Ajuste o controle para qualquer programação entre Baixo (Low) e Alto (High).

- **BAIXO (aberto)** deixa o ar úmido sair da gaveta de legumes para melhor armazenar frutas e verduras com casca.

Frutas: Lave, deixe secar e armazene no refrigerador em sacos plásticos ou na gaveta de legumes. Não lave frutas silvestres, como morangos, até que sejam consumidas. Armazene e mantenha estas frutas no recipiente original na gaveta de legumes ou armazene-as num saco de papel fechado numa prateleira do refrigerador.

Verduras com casca: Coloque-as em sacos plásticos ou num recipiente plástico e armazene na gaveta de legumes.

- **ALTO (fechado)** mantém o ar úmido na gaveta de legumes para melhor armazenamento de folhas verdes frescas.

Folhas verdes: Lave em água fria, seque e retire as áreas queimadas ou machucadas. Coloque em sacos plásticos ou num recipiente plástico e armazene na gaveta de legumes.

Localização do controle de umidade:

- A localização do controle de umidade pode variar dependendo do modelo do seu produto. Ele pode estar na gaveta de legumes (Figura 1) ou na tampa da gaveta de legumes (Figura 2).



Figura 1



Figura 2

Guia de armazenamento de carnes:

Armazene a maioria das carnes na embalagem original, desde que seja à prova de ar e umidade. Embale-as de novo se for necessário. Veja os tempos de armazenamento na tabela a seguir. Se as carnes forem ficar armazenadas por mais tempo que o indicado, siga as instruções para congelamento.

Peixe fresco e moluscos	use no mesmo dia da compra
Frango, carne moída, carnes variadas (fígado, etc.)	1-2 dias
Frios, bifés e assados	3-5 dias
Carnes curadas	7-10 dias

Para sobras de carne, cubra-as com filme plástico, papel alumínio ou guarde-as em recipientes de plástico com tampas que vedem bem.

Controle de temperatura da gaveta de carnes ou verduras:

Esta gaveta pode ser ajustada para resfriar carnes e verduras. Com o controle na posição MEATS, totalmente para a direita, a gaveta está adequada para manter carnes frescas que poderão ser consumidas conforme tabela acima. Com o controle na posição VEG, totalmente para a esquerda, a gaveta está adequada para armazenar verduras.

Importante:

- Se os controles de temperatura do refrigerador e do freezer estiverem na posição mais frio (**Colder**) e a gaveta estiver na posição MEATS, as carnes poderão ficar congeladas. Caso isto ocorra, mova o controle da gaveta para a esquerda (menos frio). Lembre-se de esperar 24 horas entre as programações, permitindo que a temperatura dos alimentos mude.
- Se armazenar carnes na gaveta para carnes por um longo período, elas podem deteriorar-se. Armazene-as no freezer.
- Não coloque alimentos junto à saída de ar frio, pois podem impedir a circulação de ar.

Ajustando o controle:

O controle conversível vem programado na temperatura mais baixa para carnes.

Para mudar a programação:

Mova o controle para a direita (mais frio) ou para a esquerda (menos frio), conforme desejado.

Para armazenar verduras:

Coloque o controle na posição VEG, totalmente para a esquerda, para armazenar verduras na temperatura adequada (que deve ser superior à de carnes).

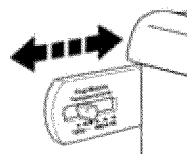

CESTO PORTA-OVOS OU UTILITÁRIO

Dependendo do modelo do seu refrigerador, ele pode ter um cesto utilitário único ou um cesto de ovos. Para usar o cesto de ovos, coloque os ovos na bandeja e armazene numa prateleira do refrigerador. Se preferir, você poderá retirar a bandeja e colocar toda a caixa de ovos no cesto.

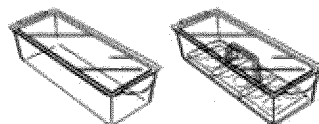

PRATELEIRA DE VINHO/GARRAFA

Seu refrigerador possui uma prateleira extra recomendada para o armazenamento de uma garrafa.

Para montar e remover a prateleira:

1. Monte a prateleira alinhando-a com as três abas localizadas na parte inferior da prateleira ajustável. Puxe para frente até travar nas abas conforme figura.

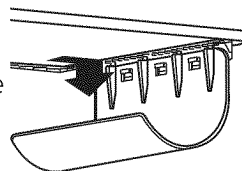

ICE MAKER

Na seta para cima ↑
OFF (desliga o
Fabricador de Gelo).

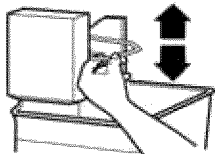

Na seta para baixo ↓
ON (liga o
Fabricador de Gelo).

Para ligar o Ice Maker:

O interruptor ON/OFF é uma alavanca localizada no lado do Ice Maker. Para ligá-lo, simplesmente abaixe a alavanca.

Nota: O Ice Maker não produzirá gelo até que o freezer esteja frio o suficiente.

Espera 48 horas para produzir o primeiro lote de gelo. Jogue fora os três primeiros lotes produzidos.

Para desligar o Ice Maker:

- **Automático:** À medida que o gelo é feito, os cubos irão encher o recipiente para armazenamento de gelo. Os próprios cubos levantarão a alavanca para a posição OFF (para cima).
- **Manual:** Levante a alavanca para a posição OFF (para cima) até ouvir o "click" característico, para se certificar que o Ice Maker não continuará operando.
- **Produção de gelo:** No modo de produção de gelo, o Ice Maker deve produzir aproximadamente 7 a 9 lotes de gelo num período de 24 horas. Se o gelo não for feito suficientemente rápido, ajuste o controle do freezer para uma posição mais alta (mais frio).

RECIPIENTE PARA ARMAZENAMENTO DE GELO

O recipiente para armazenamento de gelo é removível. Primeiro interrompa a fabricação de gelo posicionando a alavanca localizada no lado do Ice Maker na posição OFF (posição desliga). Só então remova o recipiente para armazenamento de gelo.

Para retirar e recolocar o recipiente para armazenamento de gelo:

1. Puxe o painel de cobertura para fora e deslize-o para trás.

2. Levante a alavanca até clicar na posição OFF (para cima). O gelo ainda pode ser fornecido, mas não será mais fabricado.



3. Levante a parte da frente do recipiente para armazenamento e puxe-o para fora.

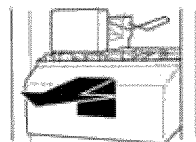

4. Recoloque o recipiente de armazenamento de gelo, empurrando-o bem para dentro. Caso contrário, o distribuidor não funcionará. Empurre a alavanca para baixo até a posição ON para reiniciar a produção de gelo.

Cuidados com o recipiente para armazenamento de gelo:

1. Esvazie o recipiente para armazenamento de gelo. Use água morna para derreter o gelo, se necessário.

Importante:

- Não utilize objetos pontiagudos ou cortantes para quebrar o gelo no recipiente. Isto pode danificar o recipiente e o mecanismo do distribuidor.

2. Lave com detergente neutro, enxágüe e seque bem. Não use produtos de limpeza abrasivos, nem ásperos ou solventes.

Lembre-se:

- Espere 48 horas para produzir o primeiro lote de gelo.
- Jogue fora os três primeiros lotes para evitar impurezas que possam ter sido liberadas pelo sistema.
- A qualidade do gelo será tão boa quanto a qualidade da água fornecida para o seu Ice Maker.
- Evite conectar o Ice Maker a um fornecimento de água com produtos químicos (como sal), pois podem danificar peças do Ice Maker e produzir gelo de má qualidade. Se a água tiver produtos químicos, certifique-se de que o sistema funcione adequadamente.
- É normal que os cubos de gelo fiquem grudados nos cantos. Eles se separarão facilmente.
- Não force a alavanca para cima ou para baixo além das posições ON/OFF.
- Não armazene nada sobre o Ice Maker e nem sobre o recipiente para armazenamento de gelo.
- Recomendamos que quando não for consumir o gelo por um longo período, desligue o Ice Maker e jogue fora todo gelo armazenado no recipiente de armazenamento de gelo. Veja seção "Cuidados Durante as Férias e Mudanças".

PRATELEIRAS DO FREEZER

Dependendo do modelo do seu refrigerador, as prateleiras do freezer podem ser do tipo **Estilo 1** ou **Estilo 2**.

Estilo 1

Para retirar e recolocar a prateleira:

1. Levante o lado direito da prateleira, soltando-a dos suportes.

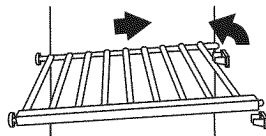

2. Puxe a prateleira para fora.
3. Para colocá-la no lugar, inverta os passos anteriores.

Estilo 2

1. Levante a prateleira e remova-a dos suportes.

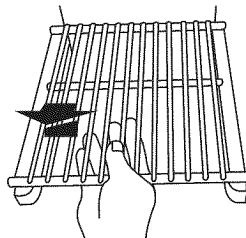

2. Recoloque a prateleira apoiando-a sobre os suportes (trilhos). Certifique-se que a prateleira está posicionada nos trilhos.

CESTO DO FREEZER

Dependendo do modelo do seu refrigerador o cesto do freezer pode ser aramado ou plástico. Este pode ser usado para armazenar sacos de frutas e verduras congeladas, vindos das prateleiras do freezer.

Para retirar e recolocar o cesto do freezer:

1. Retire o cesto puxando-o para fora até o batente. Levante a parte da frente e de trás e puxe-o totalmente para fora.
2. Recoloque o cesto alinhando-o com os suportes (trilhos). Levante-o um pouco e empurre-o para dentro depois do batente.

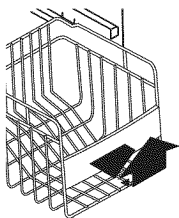

PRATELEIRAS DAS PORTAS DO FREEZER E REFRIGERADOR

COM FECHOS DE PRESSÃO

Para retirar e recolocar a prateleira:

1. Remova tudo o que estiver na prateleira.
2. Desencaixe cada uma das abas das extremidades da prateleira.
3. Levante e retire a prateleira.

Para recolocar a prateleira:

4. Alinhe as extremidades da prateleira com os fechos de pressão na lateral interna da porta.
5. Pressione a prateleira para trás, até que encaixe firmemente em seu lugar.
6. Recoloque os alimentos na prateleira.

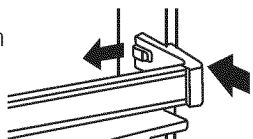
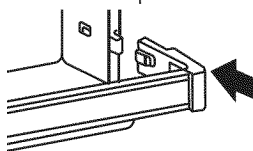

TRAVESSA DESLIZANTE

Para retirar e recolocar a prateleira:

1. Remova tudo o que estiver na prateleira.
2. Remova a travessa puxando-a para cima.

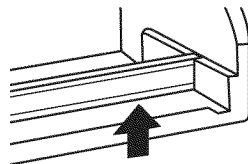

3. Alinhe as extremidades da travessa com as ranhuras na porta e empurre-a para baixo.

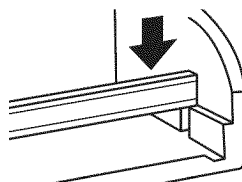

PRATELEIRAS AJUSTÁVEIS DA PORTA DO REFRIGERADOR

(Disponível somente nos modelos BRS70)

Para retirar e recolocar as prateleiras:

1. Retire a prateleira levantando e puxando-a reto para cima.
2. Recoloque a prateleira deslizando-a sobre o suporte desejado e empurrando-o para baixo até que encaixe no lugar.

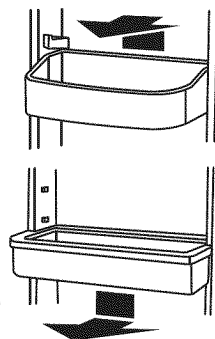

LIMPANDO SEU REFRIGERADOR

⚠ ADVERTÊNCIA**Perigo de Explosão**

Use produtos de limpeza que não sejam inflamáveis.

Não seguir esta instrução pode trazer risco de vida, incêndio ou explosão.

⚠ ADVERTÊNCIA**Risco de Choque Elétrico**

Retire o plugue da tomada antes de efetuar qualquer manutenção ou limpeza do produto.

Recoloque todos os componentes antes de ligar o produto.

Não seguir estas instruções pode trazer risco de vida ou choque elétrico.

- Manter limpo o seu refrigerador evita a contaminação dos alimentos por odores.

- Antes de fazer uma limpeza geral, desconecte o plugue da tomada.

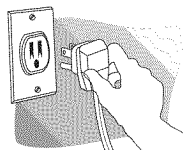

- Durante a limpeza os alimentos perecíveis deverão ser acondicionados em um recipiente térmico.
- Retire todas as peças removíveis de dentro do seu refrigerador, tais como prateleiras, cestos/gavetas, etc.

Importante:

- Nunca utilize produtos tóxicos (amônia, álcool, removedores, etc.) ou abrasivos (sabões, pastas, etc.) e nem esponja de aço ou escovas, na limpeza do seu refrigerador. Estes produtos podem danificar e deixar odores desagradáveis no interior do seu refrigerador.



- Evite o contato de qualquer tipo de óleo ou gordura com as partes plásticas do refrigerador.
- Não lubrifique seu refrigerador em hipótese alguma.
- Evite também o contato destes produtos com o seu refrigerador, pois poderão danificá-lo.
- Use esponja ou pano macio umedecido em água com detergente ou sabão neutros. Enxágüe bem e seque com um pano limpo e seco.
- Para facilitar a limpeza, este produto possui prateleiras de vidro temperado com bordas, evitando que pequenas porções de líquido derramado venham a sujar todo o seu refrigerador.

- Para limpar a parte externa traseira use somente aspirador de pó ou espanador.
- A limpeza do distribuidor de água e gelo deve ser feita utilizando pano macio e água morna.
- A limpeza do painel de controle deve ser feita somente com pano macio e seco.
- Limpe o rodapé sempre que perceber uma formação de poeira do seu lado de fora. A retirada desta poeira ajuda a circulação de ar nas grades de refrigeração, economizando energia.

Nota: Se for retirar o rodapé para limpeza, certifique-se de prender o Diagrama Elétrico atrás do rodapé depois de limpar.

- Após a limpeza, conecte o plugue na tomada. Se necessário ajuste os controles de temperaturas nas posições desejadas.

PURIFICADOR DE ÁGUA/FILTRO

- Para manter a higiene adequada do sistema, o purificador deve ser utilizado diariamente.

Importante:

- Caso o sistema de purificação não seja utilizado por mais de 3 dias, retire, pelo menos, 3 litros de água para manter o bom funcionamento do sistema e a qualidade da água.
- Evite manusear a área do purificador com as mãos sujas para evitar contaminações na água, principalmente a bica de saída da água.

- A limpeza da bica pode ser feita com algodão levemente umedecido em água.

Filtro:

- O filtro de água deverá ser trocado periodicamente. Você pode adquirir um novo filtro junto ao **SAB** - Único Autorizado Brastemp.
- A peça não é gratuita e o preço pode variar de um **SAB** para outro.
- Para sua conveniência, o botão **Filtro** irá indicar quando é recomendável a troca do filtro.

■■■ bom
 ■■■ solicitar
 ■■■ trocar

Bom:

Indica que não é necessária a troca do filtro.

Solicitar:

Indica que é quase momento de trocar o filtro.

Trocar:

Indica que é recomendável realizar a troca do filtro.

Após efetuar a troca do filtro, aperte e segure por 3 segundos o botão **Filtro** para que acenda **Bom**.

Nota: Se o fluxo de água ou gelo reduzir de forma notável, efetue a troca do filtro antes mesmo de o sistema indicar **Trocar**.

- Recomendamos a troca do filtro, no máximo, a cada 6 meses. O tempo de vida útil do filtro pode variar de acordo com a qualidade da água recebida pelo sistema.

Importante:

- A vida útil do filtro pode diminuir caso haja grande quantidade de partículas sólidas na água fornecida ao sistema de purificação.

Troca do filtro:

Importante:

- A troca do filtro, inclusive a mão de obra, não fazem parte da garantia do produto.

Para efetuar a troca do filtro, leia todas as instruções com atenção.

- 1- Caso seu produto tenha um pressurizador ou um regulador de pressão instalado no sistema, você deve desligá-lo, desconectando o plugue da tomada antes de iniciar a troca do filtro.
- 2- Feche a torneira ou registro de abastecimento do sistema para bloquear a saída de água.
- 3- Pressione o botão ejetor para soltar o filtro da base (rodapé).
- 4- Puxe o filtro para fora do produto.
- 5- Gire a capa protetora no sentido anti-horário para remover o filtro.

Importante:

- Não descarte a capa. Esta peça é um componente do refrigerador e você irá precisar desta capa para troca do filtro.

- 6- Alinhe a capa com a marcação (seta) existente no novo filtro.
Gire a capa protetora no sentido horário até encaixe completo com o filtro.
- 7- Remova os adesivos protetores do filtro. Verifique se os anéis de vedação (o-rings) estão no filtro após remoção dos adesivos
- 8- Encaixe o filtro na base (rodapé). O botão ejetor vai retornar para a posição inicial quando o filtro estiver engatado corretamente.
- 9- Caso seu produto tenha um pressurizador ou um regulador de

pressão instalado no sistema, você pode ligá-lo novamente a partir deste momento.

- 10- Pressione o distribuidor de água e deixe fluir água por todo o sistema de purificação.
Desta forma as bolhas de ar serão eliminadas, garantindo o bom funcionamento do sistema.

TROCANDO AS LÂMPADAS

⚠ ADVERTÊNCIA



Risco de Choque Elétrico

Retire o plugue da tomada antes de efetuar qualquer manutenção ou limpeza do produto.

Recoloque todos os componentes antes de ligar o produto.

Não seguir estas instruções pode trazer risco de vida ou choque elétrico.

Nota: Nem todas as lâmpadas de eletrodomésticos caberão no seu refrigerador. Certifique-se de substituir a lâmpada por outra do mesmo tamanho, formato e potência. Veja as potências máximas das lâmpadas existentes no produto na tabela a seguir:

Localização da lâmpada	Potência
Lâmpada do distribuidor	10W
Lâmpada do painel de controle	40W
Lâmpada da gaveta de legumes	40W
Lâmpada inferior do freezer	40W
Lâmpada superior do freezer (esta lâmpada é existente somente nos modelos BRS70)	25W

Você encontra lâmpadas de substituição no seu revendedor autorizado ou ligue para o **SAB** - Único Autorizado Brastemp.

1. Desconecte o refrigerador da tomada.
2. Retire a proteção da lâmpada, quando aplicável, como mostrado.

Nota: Para limpar a proteção da lâmpada, lave-a com água morna e detergente líquido. Enxágüe e seque bem.

3. Retire a lâmpada e substitua-a por uma do mesmo tamanho, formato e potência (conforme tabela pág. 24).
4. Recoloque a proteção da lâmpada, quando aplicável, como mostrado.
5. Reconecte o refrigerador na tomada.

Lâmpada do distribuidor:

Desrosqueie a lâmpada que está na área do distribuidor e retire-a.

1 - Lâmpada do Distribuidor

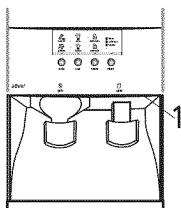

Lâmpada do painel de controle:

Desrosqueie a lâmpada do painel de controle do refrigerador para retirá-la e substituí-la.

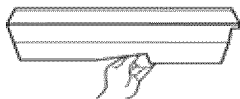

Lâmpada da gaveta de legumes:

- Retire a proteção da lâmpada pegando pelo centro superior da proteção e puxando para frente. Ao mesmo tempo, gire-a levemente para um lado. Se necessário, retire a gaveta superior (gaveta para sortidos) para ter acesso à proteção da lâmpada da



gaveta de legumes. Recoloque a proteção em uma das extremidades, inserindo as abas nas ranhuras da parede interna do refrigerador.

Lâmpada inferior do freezer (localizada abaixo do recipiente para armazenamento de gelo):

- Retire a proteção da lâmpada pegando os lados e apertando-a em direção ao centro. Uma vez com os ganchos laterais livres da caixa interna do freezer, puxe a proteção para baixo.
- Recoloque a proteção apertando os lados em direção ao centro e inserindo os ganchos laterais nas ranhuras.



Lâmpada superior do freezer:

(Disponível somente nos modelos BR570)

- Retire a proteção da lâmpada pegando no centro superior e inferior da proteção e puxando para frente. Ao mesmo tempo, gire-a levemente para um lado até que uma das abas laterais fique livre. Puxe a aba para fora da outra extremidade e retire a proteção.
- Recoloque a proteção da lâmpada inserindo a aba em uma extremidade na ranhura da caixa interna do freezer. Curve,

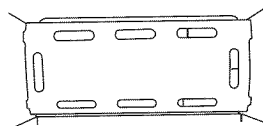

cuidadosamente, a proteção no centro para inserir as abas na outra extremidade.

FALTA DE ENERGIA ELÉTRICA

Se faltar energia elétrica em sua residência, ligue para a empresa fornecedora e pergunte quanto tempo irá demorar para reestabelecer o fornecimento normal de energia.

do refrigerador fechadas para ajudar os alimentos a ficarem frios e congelados.

2. Se faltar energia elétrica por mais de 24 horas, retire todos os alimentos congelados e armazene-os num recipiente térmico ou compartimento refrigerado.

Lembre-se: Um freezer cheio conserva o frio por mais tempo do que um parcialmente cheio.

CUIDADOS DURANTE AS FÉRIAS E MUDANÇAS

Férias:

Se você optar por deixar o refrigerador ligado quando estiver fora, siga os passos a seguir para preparar seu refrigerador antes de sair.

1. Consuma todos os alimentos perecíveis e congele os outros.
2. Levante a alavanca localizada no lado do Ice Maker para a posição OFF (para cima).
3. Feche o fornecimento de água para o refrigerador.
4. Esvazie o recipiente para armazenamento de gelo.

Se você optar por desligar o refrigerador antes de sair, siga os passos a seguir:

1. Retire todos os alimentos.
2. Feche o fornecimento de água pelo menos um dia antes.
3. Quando o último lote de gelo cair, levante a alavanca localizada no lado do Ice Maker para a posição OFF (para cima).
4. Ajuste o controle do freezer para OFF. Veja a seção “Como Operar os Controles de Temperatura”.
5. Limpe o refrigerador e seque-o bem.
6. Cole com fita adesiva blocos de borracha ou madeira na parte

superior de ambas as portas para que fiquem abertas o suficiente para o ar entrar. Isto evita a formação de mofo e mau cheiro.

Mudança:

Quando você levar seu refrigerador para uma casa nova, siga as etapas a seguir para prepará-lo para a mudança.

1. Suspenda o fornecimento de água para o seu refrigerador pelo menos um dia antes.
2. Desconecte a conexão de água (kit filtro) da parte traseira do refrigerador.
3. Quando o último lote de gelo cair, levante a alavanca localizada no lado do Ice Maker para a posição OFF (para cima).
4. Ajuste o controle do freezer para OFF. Veja a seção “Como Operar os Controles de Temperatura”.
5. Gire o controle de temperatura do refrigerador para OFF.
6. Desconecte o refrigerador da tomada.
7. Limpe e seque bem todo o produto.
8. Retire todas as peças removíveis, embale-as bem e cole-as com fita adesiva para que não se desloquem nem façam barulho durante o movimento.
9. Ajuste os pés niveladores para que seu refrigerador deslize mais facilmente e não risque o piso. Use uma chave de boca para ajustar os pés niveladores. Veja a seção Nivelamento.
10. Passe fita adesiva nas portas fechadas e no cabo de alimentação no gabinete do refrigerador.

Chegando na sua casa nova, veja a seção “Instalando seu Refrigerador” para as instruções de preparação e lembre-se também de reconectar o fornecimento de água.

7

Soluções de Pequenos Problemas

Antes de ligar para o **SAB** - Único Autorizado Brastemp, faça uma verificação prévia, consultando a tabela a seguir.

⚠ ADVERTÊNCIA



Risco de Choque Elétrico

Ligue a uma tomada tripolar aterrada.

Não remova o pino de conexão à terra.

Não use adaptadores ou T's.

Não use extensões elétrica.

Não seguir estas instruções pode trazer risco de vida ou choque elétrico.

⚠ ADVERTÊNCIA



Perigo de Explosão

Use produtos de limpeza que não sejam inflamáveis.

Não seguir esta instrução pode trazer risco de vida, incêndio ou explosão.

⚠ ADVERTÊNCIA



Risco de Choque Elétrico

Retire o plugue da tomada antes de efetuar qualquer manutenção ou limpeza do produto.

Recoloque todos os componentes antes de ligar o produto.

Não seguir estas instruções pode trazer risco de vida ou choque elétrico.

⚠ ADVERTÊNCIA



Risco de Danos Físicos

Use um recipiente robusto ao coletar gelo ou água.

Não seguir estas instruções pode resultar em danos físicos e materiais.

Problema	Causa provável	Solução
O seu refrigerador não funciona	O cabo de alimentação está desconectado?	Conecte-o numa tomada tripolar (de 3 pinos), aterrada.
	O fusível ou disjuntor está queimado ou desarmado?	Substitua o fusível ou arme o disjuntor.
	O controle do refrigerador está na posição OFF?	Veja a seção "Como Operar os Controles de Temperatura".

Problema	Causa provável	Solução
O seu refrigerador não funciona	O produto foi instalado recentemente?	Permita 24 horas após instalação do produto para refrigerar completamente. Nota: Ajustar os controles de temperatura do freezer e refrigerador na posição mais fria não irá refrigerar os compartimentos mais rapidamente.
	Falta de energia?	Verifique o fusível ou o disjuntor da residência. Veja também se o plugue está conectado à tomada.
	Tensão muito baixa/alta (isto pode ser notado pelas oscilações de luminosidade das lâmpadas da casa)?	Instale um estabilizador automático de tensão com potência mínima de 1500 Watts.
	Tomada com defeito?	Ligue outro aparelho na tomada para verificar e troque a tomada se necessário.
	Cordão de alimentação danificado?	Ligue para o SAB - Único Autorizado Brastemp (página 1).
Parece que o refrigerador faz muito barulho	Os ruídos podem ser normais do refrigerador.	Veja a seção "Interpretando os Ruídos que Você Poderá Ouvir".
Ruídos anormais	Instalação em local não adequado.	Veja o item "Por onde Começo?" (Instalando).
	Nivelamento inadequado.	Regule os pés niveladores.
O Ice Maker não está produzindo gelo	A temperatura do freezer não está fria o suficiente para produzir gelo?	Espere 48 horas depois da instalação do produto e conexão do Ice Maker para iniciar a produção. Veja as seções "Como Operar os Controles de Temperatura" e "Ice Maker".
	A alavanca do Ice Maker está na posição OFF? (para cima).	Abaixe a alavanca para a posição ON (para baixo). Veja a seção "Ice Maker e Recipiente para Armazenamento de Gelo".
	O ponto de fornecimento de água (torneira ou registro) está "aberto"?	"Abra" o registro/torneira de água. Veja a seção "Condições Hidráulicas".
	A pressão de água está dentro dos limites especificados?	Veja a seção "Condições Hidráulicas".
	Um cubo de gelo está preso no braço ejetor?	Para modelos com um recipiente (interno) para armazenamento de gelo, retire o gelo do braço ejetor com um utensílio plástico. Para modelos com um recipiente para armazenamento de gelo localizado na porta, acesse o Ice Maker pressionando a porta do sensor do recipiente de gelo no lado esquerdo superior interno do freezer. Ao mesmo tempo, levante a porta de serviço do Ice Maker e retire o gelo do ejetor com um utensílio plástico. Veja a seção "Ice Maker e Recipiente para Armazenamento de Gelo".

Problema	Causa provável	Solução
A luz não acende	O cabo de alimentação está desconectado?	Conecte-o numa tomada tripolar (de 3 pinos), aterrada.
	A lâmpada está solta no soquete?	Ajuste o controle do freezer para a posição OFF. Desconecte o refrigerador da tomada. Retire suavemente a lâmpada e recoloque-a. Conecte o refrigerador novamente e ajuste os controles de temperatura conforme sua necessidade.
	A lâmpada está queimada?	Substitua-a por uma lâmpada da mesma potência, tamanho e formato. Veja a seção “Trocando as Lâmpadas”.
Existe água na bandeja de recolhimento de água de degelo	O refrigerador está degelando?	A água irá evaporar. É normal pingar água na bandeja de recolhimento.
	Há mais umidade que o normal?	Espere, pois a água da bandeja de recolhimento levará mais tempo para evaporar. Isto é normal quando o clima está quente ou úmido.
O motor (compressor) está funcionando por longos períodos de tempo	A temperatura ambiente está mais alta que o normal?	É normal o motor funcionar por mais tempo em dias quentes.
	Uma grande quantidade de alimentos foi colocada no refrigerador?	Colocar uma grande quantidade de alimentos no refrigerador eleva a temperatura interna. É normal que o motor funcione mais tempo a fim de esfriar o refrigerador novamente.
	A porta é aberta com muita frequência?	O motor funcionará por mais tempo. A fim de economizar energia, tente tirar tudo o que você precisa do refrigerador de uma só vez. Mantenha os alimentos organizados para facilitar a sua retirada.
	Os controles estão corretamente ajustados para as condições do ambiente?	Veja a seção “Como Operar os Controles de Temperatura”.
	As portas estão completamente fechadas?	Feche bem as portas. Se elas não vedarem bem, veja “As Portas Não Fecham Completamente” posteriormente nesta seção.
	As grades de refrigeração estão sujas?	Isto impede a transferência de ar e faz o motor trabalhar mais. Limpe as grades de refrigeração. Veja a seção “Limpendo seu Refrigerador”.
	As gaxetas das portas estão vedando em volta de toda a porta?	No caso de dúvidas ligue para o SAB - Único Autorizado Brastemp (página 1).

Problema	Causa provável	Solução
O Ice Maker está produzindo pouco gelo	O Ice Maker foi recentemente instalado?	Espere 48 horas para começar uma produção de gelo. Uma vez que o refrigerador esfriou, o Ice Maker começa a produzir de 5 a 8 cubos de gelo a cada uma hora e meia.
	Uma grande quantidade de gelo foi recém tirada?	Espere 24 horas para o Ice Maker produzir mais gelo.
	Os controles de temperatura foram ajustados corretamente?	Veja a seção “Como Operar os Controles de Temperatura”.
	O ponto de fornecimento de água (torneira ou registro) está totalmente “aberto”?	“Abra” o registro/torneira de água. Veja a seção “Condições Hidráulicas”.
	A pressão de água está dentro dos limites especificados?	Veja a seção “Condições Hidráulicas”.
	Há um filtro de água instalado no refrigerador?	O filtro pode estar entupido devido ao longo tempo de uso ou instalado incorretamente. Se entupido, o mesmo deve ser trocado. Verifique as instruções de instalação do filtro. Se a instalação ou entupimento não forem o problema, ligue para o SAB - Único Autorizado Brastemp (página 1).
Gelo com sabor desagradável, mau cheiro ou cor acinzentada	As conexões de água são novas, fazendo com que o gelo tenha sabor desagradável ou esteja descolorido?	Jogue fora os primeiros lotes de gelo.
	Os cubos de gelo foram armazenados por muito tempo?	Jogue fora o gelo velho e faça um novo lote.
	O recipiente de gelo do refrigerador precisa ser limpo?	Veja a seção “Limpendo seu Refrigerador” ou “Ice Maker e Recipiente para Armazenamento de Gelo”.
	Os alimentos do freezer ou refrigerador foram bem embalados?	Use embalagem à prova de ar e umidade para impedir a transferência de cheiro para alimentos armazenados.
	A água contém minerais (tais como enxofre)?	Talvez seja necessário instalar um filtro para retirar os minerais.
	Há um filtro de água instalado no refrigerador?	Gelo com cor cinza ou escura indica que o sistema de filtragem de água precisa de limpeza. Passe água mais uma vez através do distribuidor de água para melhor lavar o sistema de filtragem (pelo menos 10 a 15 litros ou 6-7 minutos no início). Jogue fora o gelo.

Problema	Causa provável	Solução
O distribuidor de gelo não funciona adequadamente	A porta do freezer está completamente fechada?	Feche bem a porta. Se ela não vedar corretamente, veja a seção “As portas não fecham completamente” posteriormente nesta seção.
	O recipiente de gelo está corretamente instalado?	Para modelos com um recipiente (interno) para armazenamento de gelo, empurre-o bem. Se ele não ficar bem para dentro, pode ser que ele não esteja certo no lugar. Puxe-o para fora e tente novamente. Para modelos com um recipiente para armazenamento de gelo localizado na porta, este deve estar nivelado com a porta do freezer. Para retirá-lo, pressione o botão de liberação no lado direito do recipiente e puxe-o reto para cima. Recoloque-o na porta certificando-se de que está adequadamente alinhado e seguramente no lugar. Veja a seção “Ice Maker e Recipiente para Armazenamento de Gelo”.
	Há um cubo de gelo errado (produzido por outro Ice Maker) no recipiente?	Somente use cubos produzidos pelo Ice Maker atual. Se outros cubos foram colocados, retire-os e verifique se nenhum ficou preso na calha de fornecimento.
	O gelo congelou no recipiente de armazenamento de gelo?	Sacuda o recipiente para armazenamento de gelo para soltar os cubos. Se eles não se soltarem, esvazie o recipiente e espere 24 horas para ter um novo lote de gelo.
	O gelo derreteu ao redor da espiral de metal no recipiente de armazenamento de gelo?	Jogue fora os cubos de gelo e limpe bem o recipiente para armazenamento de gelo. Espere 24 horas para um novo lote de gelo. Não tente retirar o gelo derretido com objetos cortantes. Você pode danificar o recipiente.
	Há gelo preso na calha de fornecimento?	Retire o gelo da calha com um utensílio plástico. Não use nada afiado para retirar o gelo, pois você pode provocar danos.
	Há gelo no recipiente de armazenamento de gelo?	Veja a seção “O Ice Maker não está produzindo gelo” anteriormente nesta seção.
	O ponto de fornecimento de água (torneira ou registro) está “aberto”?	“Abra” o registro/torneira de água. Veja a seção “Condições Hidráulicas”.
	A pressão de água está dentro dos limites especificados?	Veja a seção “Condições Hidráulicas”.

Problema	Causa provável	Solução
O distribuidor de gelo não funciona adequadamente	O ponto de fornecimento de água (torneira ou registro) está “aberto”?	“Abra” o registro/torneira de água. Veja a seção “Condições Hidráulicas”.
	A pressão de água está dentro dos limites especificados?	Veja a seção “Condições Hidráulicas”.
	Há uma dobradura na tubulação de alimentação de água da residência?	Se você achar ou suspeitar de uma dobradura na tubulação de água, ligue para o SAB - Único Autorizado Brastemp (página 1).
	Há um filtro de água instalado no refrigerador?	O filtro pode estar entupido devido ao longo tempo de uso ou instalado incorretamente. Se entupido, o mesmo deve ser trocado. Verifique as instruções de instalação do filtro. Se a instalação ou entupimento não forem o problema, ligue para o SAB - Único Autorizado Brastemp (página 1).
O distribuidor de água não funciona adequadamente	A porta do freezer está completamente fechada?	Fechê bem a porta. Se a porta não vedar bem, veja a seção “As portas não fecham completamente” posteriormente nesta seção.
	O sistema de água está cheio?	O sistema de água precisa ser enchido na primeira vez que é usado. Pressione a alavanca do distribuidor de água e retire 2 a 3 litros de água e jogue-a fora. Veja a seção “Sistema de Distribuição de Gelo e Água”.
	O ponto de fornecimento de água (torneira ou registro) está “aberto”?	“Abra” o registro/torneira de água. Veja a seção “Condições Hidráulicas”.
	A pressão de água está dentro dos limites especificados?	Veja a seção “Condições Hidráulicas”.
	Há uma dobradura na tubulação de alimentação de água da residência?	Se você achar ou suspeitar de uma dobradura na tubulação de água, ligue para o SAB - Único Autorizado Brastemp (página 1).
	Há um filtro de água instalado no refrigerador?	O filtro pode estar entupido devido ao longo tempo de uso ou instalado incorretamente. Se entupido, o mesmo deve ser trocado. Verifique as instruções de instalação do filtro. Se a instalação ou entupimento não forem o problema, ligue para o SAB - Único Autorizado Brastemp (página 1).

Problema	Causa provável	Solução
Água ou gelo estão vazando do distribuidor	O copo é mantido embaixo do distribuidor de gelo por tempo suficiente ?	Segure o copo embaixo da calha de gelo de 2 a 3 segundos depois de liberar a alavanca do distribuidor. Uma pequena quantidade de gelo pode sair depois que a alavanca for liberada.
	O copo está sendo segurado embaixo do distribuidor de água por tempo suficiente?	Segure o copo embaixo do distribuidor de água de 2 a 3 segundos depois de liberar a alavanca do distribuidor. A água pode continuar a sair durante este tempo.
	Há um cubo de gelo preso na calha, fazendo com que a porta do freezer fique aberta?	Retire o cubo.
	Há um filtro de água instalado no refrigerador?	Poderá haver ar nas conexões do sistema de filtragem de água, fazendo com que a água pingue. Uma lavagem adicional poderá resolver o problema. O uso normal do distribuidor deve retirar o ar dos canos dentro de 24 a 72 horas.
O fluxo de água do distribuidor diminui visivelmente	Há um filtro de água instalado no refrigerador?	O filtro pode estar cheio ou incorretamente instalado. O filtro pode estar entupido devido ao longo tempo de uso, o mesmo deve ser trocado.
A água do distribuidor não está fria o suficiente	O refrigerador foi recém instalado?	Espere 24 horas para o refrigerador esfriar completamente.
	Uma grande quantidade de água foi recém retirada?	Espere 24 horas para que a água esfrie completamente.
	A água não foi recentemente retirada?	Os primeiros copos de água podem não estar frios. Jogue-os fora.
A parede interna que separa os dois compartimentos está quente	O aquecimento, provavelmente, se deve à operação normal do controle automático da umidade externa.	Se você ainda estiver preocupado, ligue para o SAB - Único Autorizado Brastemp (página 1).
Refrigeração insuficiente	As aberturas de ar estão bloqueadas em algum compartimento?	Isto impede a passagem do ar frio do freezer para o refrigerador. Retire todos os objetos desobstruindo as aberturas. Veja a seção “Sistema Frost Free” para saber onde estão as aberturas.

Problema	Causa provável	Solução
Refrigeração insuficiente	As portas são abertas com muita frequência?	Tenha consciência de que o refrigerador aquecerá quando isto ocorrer. A fim de manter o refrigerador frio, tente tirar tudo o que você precisa de uma só vez. Mantenha os alimentos organizados para facilitar a sua retirada.
	Uma grande quantidade de comida foi recém colocada no refrigerador ou freezer?	Colocar uma grande quantidade de alimentos esquenta o refrigerador. Pode levar várias horas para que ele retorne à temperatura normal.
	Os controles de temperatura estão ajustados corretamente para as condições do ambiente?	Veja a seção “Como Operar os Controles de Temperatura”.
	O produto foi instalado recentemente?	Permita 24 horas após instalação do produto para refrigerar completamente.
Formação de gelo no freezer	Infiltração de umidade pela porta?	Verifique se algum objeto está impedindo o fechamento completo da porta. Se necessário reorganize os alimentos no seu freezer. Persistindo a formação de gelo, ligue para o SAB - Único Autorizado Brastemp (página 1).
Suor externo	Elevada umidade do ar ambiente (normal em certos climas e épocas do ano)?	Instale seu refrigerador em local ventilado.
Suor interno	As aberturas de ventilação estão bloqueadas no refrigerador?	Retire todos os objetos desobstruindo as aberturas. Veja a seção “Garantindo a Circulação de Ar Adequada” para saber onde as aberturas estão localizadas.
	As portas são abertas com muita frequência?	Para evitar o acúmulo de umidade, tente retirar tudo o que você precisa de uma só vez. Mantenha os alimentos organizados para facilitar a sua retirada. Quando a porta for aberta, a umidade do ar ambiente entra no refrigerador. Quanto mais você abrir a porta, mais ela se acumula, especialmente quando o ambiente é muito úmido.
	O ambiente é úmido?	É normal acumular umidade dentro do refrigerador quando o ar do ambiente está muito úmido.
	Os alimentos estão embalados corretamente?	Verifique se todos os alimentos estão adequadamente embalados. Seque recipientes úmidos antes de colocá-los no refrigerador.

Problema	Causa provável	Solução
Suor interno	Os controles de temperatura estão ajustados corretamente para as condições do ambiente?	Veja a seção “Como Operar os Controles de Temperatura”.
	O ciclo de degelo automático terminou?	É normal que gotas de água se formem na parede traseira depois do degelo automático do refrigerador.
	Armazenamento de alimentos quentes no refrigerador?	Deixe esfriar os alimentos antes de armazenar no seu refrigerador
	Portas mal fechadas?	Verifique se algum objeto está impedindo o fechamento completo das portas. Se necessário reorganize os alimentos.
O refrigerador ou o freezer está muito frio	Os controles de temperatura estão ajustados corretamente para as condições do ambiente?	Regule a temperatura do refrigerador ou do freezer para uma posição menos fria. Veja a seção “Como Operar os Controles de Temperatura”.
As portas não fecham completamente	As embalagens de alimentos estão mantendo a porta aberta?	Arrume novamente os recipientes de modo que fiquem mais próximos e ocupem menos espaço.
	O cesto ou recipiente de gelo está fora do lugar?	Para modelos com um recipiente (interno) para armazenamento de gelo, empurre-o bem. Se ele não ficar bem para dentro, pode ser que ele não esteja certo no lugar. Puxe-o para fora e tente novamente. Para modelos com um recipiente para armazenamento de gelo localizado na porta, este deve estar nivelado com a porta do freezer. Para retirá-lo, pressione o botão de liberação no lado direito do recipiente e puxe-o reto para cima. Recoloque-o na porta certificando-se de que está adequadamente alinhado e seguramente no lugar. Veja a seção “Ice Maker e Recipiente para Armazenamento de Gelo”.
	As prateleiras, cestos ou recipientes estão fora do lugar?	Coloque as tampas nas gavetas (no refrigerador), todas as prateleiras, cestos e recipiente para armazenamento de gelo de volta para suas posições corretas.
	As gaxetas estão grudando?	Limpe as gaxetas. Veja instruções na seção “Limpendo seu Refrigerador”.
	O refrigerador balança ou parece instável?	Nivele o refrigerador. Veja a seção “Nivelamento”.
É difícil abrir as portas	As gaxetas estão sujas ou grudadas?	Limpe as gaxetas. Veja instruções na seção “Limpendo seu Refrigerador”.

Modelos	BRS62	BRS70
Dimensões sem Embalagem	(mm)	(mm)
Altura	1697	1773
Largura	833	903
Profundidade	860	860
Profundidade com a porta aberta a 90°	1268	1268
Volume Bruto	(litros)	(litros)
Total	600	696
Compartimento refrigerador	410	436
Compartimento freezer	190	260
Volume de Armazenagem	(litros)	(litros)
Total	574	669
Compartimento refrigerador	400	429
Compartimento freezer	174	240
Interior do compartimento freezer (3 estrelas) ***	159	217
Porta do compartimento freezer (2 estrelas) **	15	23
Capacidade de congelamento (em até 24 horas)	7,5 kg	10kg
Capacidade do reservatório de água	1,5 litros	1,5 litros
Capacidade de armazenagem de gelo	5 kg	4 kg
Isolamento Térmico	Espuma de poliuretano	
Dados Técnicos - Sistema Elétrico		
Tensão	AC 127V~	AC 127V~
Frequência	60 Hz	60 Hz
Corrente	6 A	6 A
Potência	380 W	380 W
Peso sem embalagem	104 kg	121 kg

O fabricante se reserva no direito de modificar as características gerais, técnicas e estéticas de seus produtos sem aviso prévio.

TERMO DE GARANTIA

O seu produto Brastemp é garantido contra defeitos de fabricação, pelo prazo de 12 meses, contado a partir da data da emissão da Nota Fiscal ou da entrega do produto, ao primeiro adquirente, sendo:

- Os 03 (três) primeiros meses - garantia legal;
- Os 09 (nove) últimos meses, - garantia especial, concedida pela **Whirlpool S.A.**;

A garantia compreende a substituição de peças e mão-de-obra no reparo de defeitos devidamente constatados, pelo fabricante ou pelo **SAB** - Único Autorizado Brastemp, como sendo de fabricação;

Durante o período de vigência da garantia, o produto terá assistência técnica do **SAB** - Único Autorizado Brastemp.

As garantias legal e/ou especial ficam automaticamente invalidadas se:

- O uso do produto não for exclusivamente doméstico;
- Não forem observadas as orientações e recomendações do **Manual do Consumidor** quanto a utilização do produto;
- Na instalação do produto não forem observadas as especificações e recomendações do **Manual do Consumidor** quanto às condições para instalação do produto, tais como, nivelamento do produto, adequação do local para instalação, tensão elétrica compatível com o produto, etc.;
- Na instalação, as condições elétricas e/ou hidráulicas e/ou de gás não forem compatíveis com a ideal recomendada no **Manual do Consumidor** do produto;
- Tenha ocorrido mau uso, uso inadequado ou se o produto tiver sofrido alterações ou modificações estéticas e/ou funcionais, bem como, tiver sido realizado conserto por pessoas ou entidades não credenciadas pela **Whirlpool S.A.**;
- Houver sinais de violação do produto, remoção e/ou adulteração do número de série ou da etiqueta de identificação do produto.

As garantias legal e/ou especial não cobrem:

- Despesas com a instalação do produto realizada pelo **SAB** - Único Autorizado Brastemp ou por pessoas ou entidades não credenciadas pela **Whirlpool S.A.**, salvo os produtos mencionados no **Manual do Consumidor**;
- Despesas decorrentes e consequentes de instalação de peças e acessórios que não pertençam ao produto, mesmo aqueles comercializados pela **Whirlpool S.A.**, salvo os especificados para cada modelo no **Manual do Consumidor**;
- Despesas com mão-de-obra, materiais, peças e adaptações necessárias à preparação do local para instalação do produto, ou seja: rede elétrica, de gás ou hidráulica, alvenaria, aterramento, esgoto, etc.;
- Falhas no funcionamento do produto decorrentes da falta de fornecimento ou problemas e/ou insuficiência no fornecimento de energia elétrica, água ou gás na residência, tais como: oscilações de energia elétrica superiores ao estabelecido no **Manual do Consumidor**, pressão de água insuficiente para o ideal funcionamento do produto;

- Serviços e/ou despesas de manutenção e/ou limpeza do produto;
- Falhas no funcionamento normal do produto decorrentes da falta de limpeza e excesso de resíduos, ou ainda, decorrentes da existência de objetos em seu interior, estranhos ao seu funcionamento e finalidade de utilização;
- Transporte do produto até o local definitivo da instalação;
- Produtos ou peças que tenham sido danificados em consequência de remoção, manuseio, quedas ou atos e efeitos decorrentes da natureza, tais como relâmpago, chuva, inundação, etc.;
- Despesas por processos de inspeção e diagnóstico, incluindo a taxa de visita do técnico, que determinem que a falha no produto foi causada por motivo não coberto por esta garantia.
- Chamados relacionados a orientação de uso de eletrodoméstico, cuja explicação esteja presente no **Manual do Consumidor** ou em Etiquetas Orientativas que acompanham o produto, serão cobrados dos consumidores.

A garantia especial não cobre:

- Deslocamentos para atendimentos de produtos instalados fora do município sede do **SAB** - Único Autorizado Brastemp, o qual poderá cobrar taxa de locomoção do técnico, previamente aprovada pelo consumidor, conforme tabela de quilometragem emitida pela **Whirlpool S.A.** divulgada através do Serviço de Atendimento ao Consumidor (SAC);
- Peças sujeitas ao desgaste natural, descartáveis ou consumíveis, peças móveis ou removíveis em uso normal, tais como, lâmpadas, filtros, botões de comando, puxadores, bem como, a mão-de-obra utilizada na aplicação das peças e as consequências advindas dessas ocorrências.

Considerações Gerais:

A **Whirlpool S.A.** não autoriza nenhuma pessoa ou entidade a assumir em seu nome, qualquer outra responsabilidade relativa à garantia de seus produtos além das aqui explicitadas.

A **Whirlpool S.A.** reserva-se o direito de alterar características gerais, técnicas e estéticas de seus produtos, sem aviso prévio.

Este Termo de Garantia é válido para produtos vendidos e instalados no território brasileiro.

Para a sua tranquilidade, preserve e mantenha este Manual com o Termo de Garantia, e Nota Fiscal de Compra do produto sempre à mão.



Whirlpool S.A.
Unidade de Eletrodomésticos
Atendimento ao Consumidor

Rua Olympia Semeraro nº 675 - Jardim Santa Emília
CEP 04183-901 - São Paulo - SP - Caixa postal 5171
Capitais e regiões metropolitanas 4004 0014
Demais localidades 0800 970 0999

BRASTEMP
SEJA AUTÊNTICO

www.brastemp.com.br



Whirlpool S.A.
Unidade de Eletrodomésticos
Atendimento ao Consumidor
Rua Olympia Semeraro nº 675 - Jardim Santa Emília
CEP 04183-901 - São Paulo - SP - Caixa postal 5171
Capitais e regiões metropolitanas 4004 0014
Demais localidades 0800 970 0999

W10158852A
19/06/2008

BRASTEMP
SEJA AUTÊNTICO

www.brastemp.com.br