



**SEARS**



**Vacuum Cleaner**

# **OWNER'S MANUAL**

**READ THIS MANUAL for important safety,  
assembly and operating instructions.**

C01ZAEX10U00-4370061

# CONTENTS

WARRANTY	2	HOW YOUR VACUUM WORKS	12
SERVICE	2	CANISTER CARE	12
IMPORTANT SAFETY INSTRUCTIONS	3	Bag Changing	12
PARTS AND FEATURES	4-5	Motor Safety Filter Cleaning	13
ASSEMBLY	6-7	Cleaning Exterior and Attachments	13
USE	8	POWER-MATE™ CARE	14
How to Start	8	Light Bulb Changing	14
Vacuuming Tips	9	Belt Changing and Brush Cleaning	14-15
Suggested Pile Height Settings	9	Brush Servicing	16
Attachments	10	Brush Assembly	16
Attachment Use Chart	10	TROUBLESHOOTING	17
Performance Features	11		

*Proper assembly and safe use of your vacuum cleaner are your responsibilities. Your cleaner is intended only for household use. The cleaner should be stored in a dry, indoor area. Read this Owner's Manual carefully for important use and safety information.*

## WARRANTY

### KENMORE VACUUM CLEANER FULL ONE-YEAR WARRANTY

When used for private household purposes. If within one year from the date of purchase, this vacuum cleaner fails due to a defect in material or workmanship, RETURN IT TO THE NEAREST SEARS SERVICE CENTER/DEPARTMENT IN THE UNITED STATES, and Sears will repair it free of charge.

If this vacuum cleaner is used for commercial or rental purposes, the above warranty coverage applies for only 90 days from the date of purchase.

This warranty gives you specific legal rights, and you may also have other rights which vary from state to state.

SEARS, ROEBUCK AND CO., D/817 WA,  
Hoffman Estates, IL 60179

## SERVICE

If you need service or parts, visit your nearest Sears Service Center or the Service Department located at most Sears Retail Stores. They will be able to solve your problem and supply any needed replacement parts. Any service needed other than described in this Owner's Manual should be done by a Sears authorized service representative.

### How to Order Repair Parts

When requesting service or ordering parts, have the following information available:

1. Canister model number and serial number.
2. POWER-MATE™ model number and serial number.
3. Description of problem.
4. Part number.
5. Name of part.
6. Location of part - Canister or POWER-MATE™.

### English Speaking:

To Call Toll Free For Service: (1-800-4-REPAIR)  
(1-800-473-7247)

To Call Toll Free For Parts: (1-800-FON-PART)  
(1-800-366-7278)

### Spanish Speaking:

To Call Toll Free For Service: (1-800-626-5811)

To Call Toll Free For Parts: (1-800-659-7084)

**NOTE: If you take this cleaner in for service, take the hose in at the same time. This cleaner can not be serviced without the hose.**

# IMPORTANT SAFETY INSTRUCTIONS



## WARNING

*To reduce the risk of fire, electrical shock, injury to persons or damage when using your vacuum cleaner, follow basic safety precautions including the following:*

**Read** this manual before assembling or using your vacuum cleaner.

**Use** your cleaner only as described in this manual. Use only with Sears recommended attachments.

**To reduce the risk of electrical shock** - Do not use outdoors or on wet surfaces.

**Disconnect** electrical supply before servicing or cleaning out brush area. Failure to do so could result in electrical shock or brush suddenly starting.

**Always** turn cleaner off before connecting or disconnecting the hose or POWER-MATE™.

**Always** turn cleaner off before unplugging.

**Do not** unplug by pulling on cord. To unplug, grasp the plug, not the cord.

**Hold** plug when rewinding onto cord reel. Do not allow plug to whip when rewinding.

**Do not** use with damaged cord or plug. If cleaner is not working as it should, has been dropped, damaged, left outdoors, or dropped into water, return it to a Sears Service Center/Department.

**Do not** pull or carry by cord, use cord as a handle, close door on cord, or pull cord around sharp edges or corners. Do not run cleaner over cord. Keep cord away from heated surfaces.

**Do not** leave cleaner when plugged in. Unplug from outlet when not in use and before servicing.

**Do not** allow to be used as a toy. Close attention is necessary when used by or near children.

**Do not** handle plug or cleaner with wet hands.

**Do not** operate cleaner with a punctured hose. The hose on some models contains electrical wires. Replace if cut or worn. Avoid picking up sharp objects.

**Do not** put any objects into openings.

**Do not** use with any opening blocked; keep free of dust, lint, hair and anything that may reduce air flow.

**Keep** hair, loose clothing, fingers, and all parts of body away from openings and moving parts.

**Do not** use cleaner without dust bag/and or filters in place. Always change the dust bag after vacuuming carpet cleaners or freshener powders and fine dust. These products clog the bag, reduce airflow and can cause the bag to burst. Failure to change bag could cause permanent damage to the cleaner.

**Do not** use the cleaner to pick up sharp hard objects, small toys, pins, paper, etc. They may damage the cleaner or dust bag.

**Do not** pick up anything that is burning or smoking, such as cigarettes, matches, or hot ashes.

**Do not** use cleaner to pick up flammable or combustible liquids (gasoline, cleaning fluids, perfumes, etc.), or use in areas where they may be present. The fumes from these substances can create a fire hazard or explosion.

**Use extra care** when cleaning on stairs. Do not put on chairs, tables, etc. Keep on floor.

**You** are responsible for making sure that your vacuum cleaner is not used by anyone unable to operate it properly.

## SAVE THESE INSTRUCTIONS

*Proper assembly and safe use of your vacuum cleaner are your responsibilities.*

*Your cleaner is intended only for household use.*

*Read this Owner's Manual carefully for important use and safety information.*

# PARTS AND FEATURES

It is important to know your vacuum cleaner parts and features to assure its proper and safe use. Review these before using your cleaner.

**COPY YOUR MODEL AND SERIAL NUMBERS HERE.**

Copy this information from the bottom of each unit into these spaces. Keep these numbers for future reference. If you need service or call with a question, have this information ready:

116. \_\_\_\_\_

Canister Model Number

D- \_\_\_\_\_

Canister Serial Number

116. \_\_\_\_\_

POWER-MATE™ Model Number

D- \_\_\_\_\_

POWER-MATE™ Serial Number

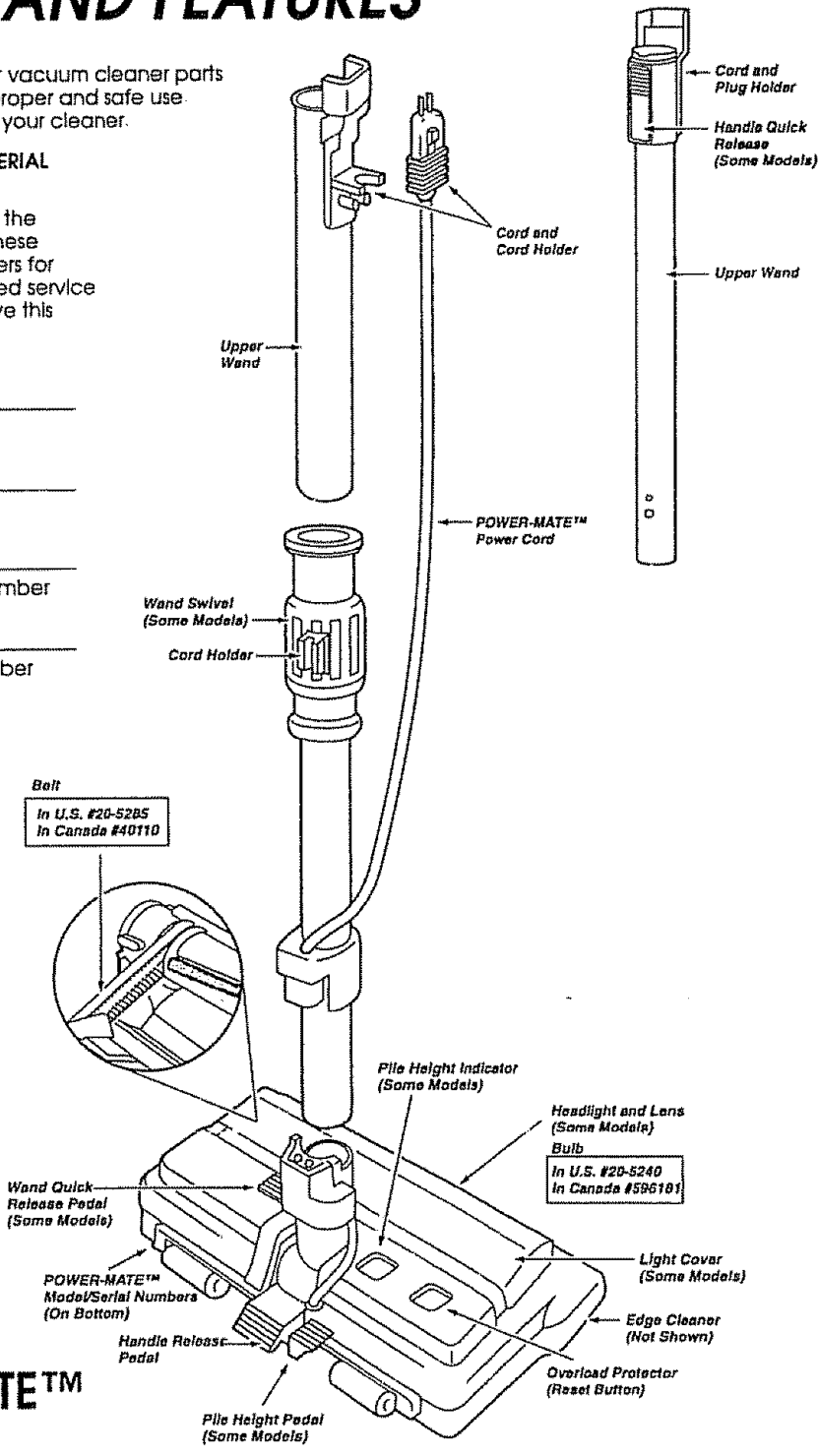

**POWER-MATE™**

# HOSE

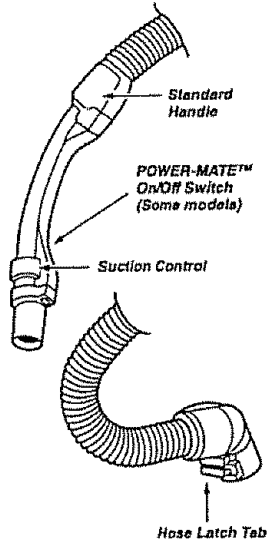

# ATTACHMENTS

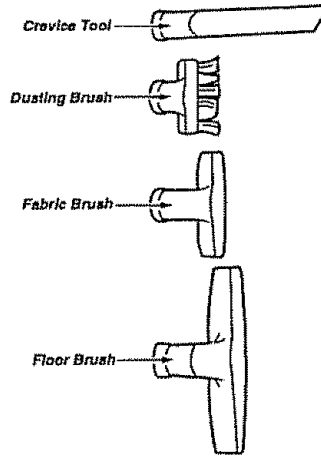

**NOTE:** All models have one set of attachments in the canister. Some models have an additional set, which can be kept in the accessory bag for garage or outdoor use.

# CANISTER

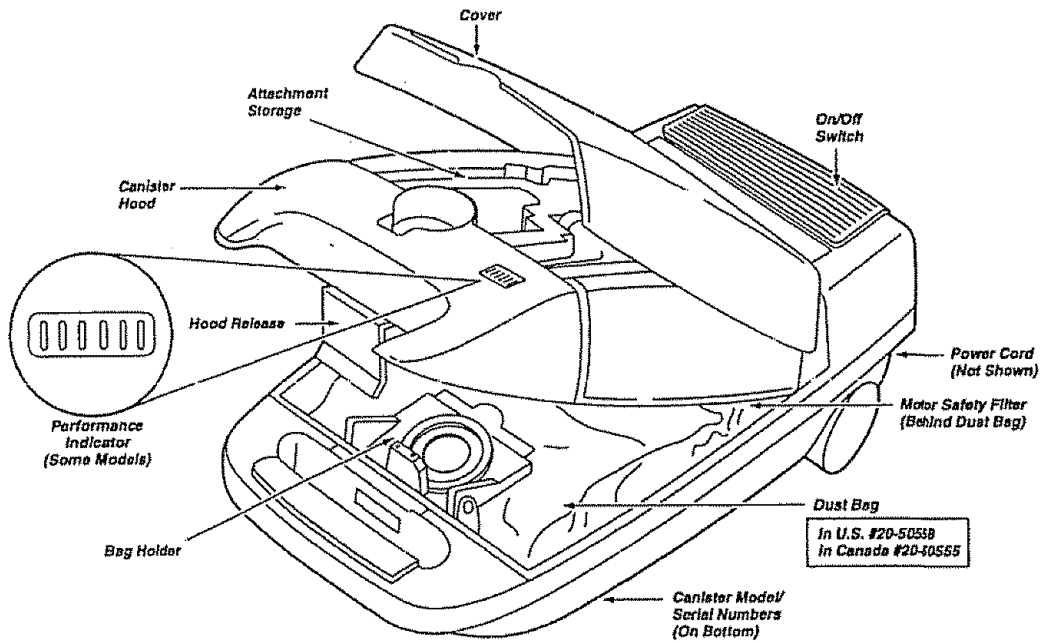

# ASSEMBLY

Before assembling your vacuum cleaner, be sure you have all parts shown in PARTS AND FEATURES

**! WARNING**

*Electrical Shock Hazard*  
*Do not plug into electrical supply until assembly is complete. Failure to do so could result in electrical shock or injury.*

## WANDS

Slide wands together until wand button snaps into place. Turn wand button to the slotted area of the wand swivel.

The swivel allows you to turn the handle to the left side to reach farther under low furniture.

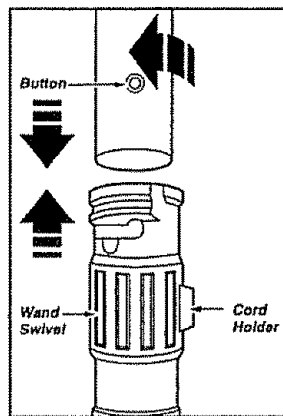

## POWER-MATE™

1. Insert wands into POWER-MATE™ until the wand buttons snaps into place

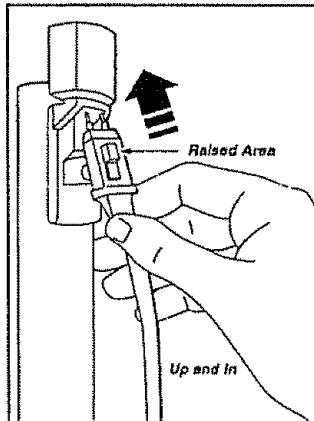

2. Connect POWER-MATE™ plug and cord as shown. **DO NOT force.** Raised area of plug must be toward hand
3. Secure cord into cord holder on wand swivel.

**To remove:** Disconnect cord and step on wand release pedal, then pull up on wands

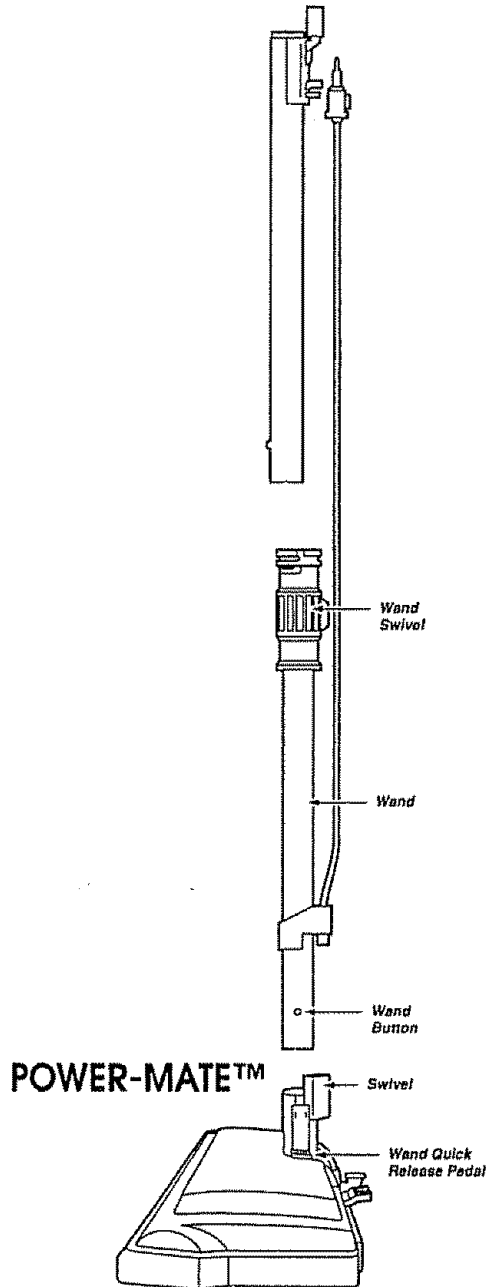

## CANISTER

1. Open the canister hood.
2. Check to see that the dust bag is properly installed. See BAG CHANGING for instructions.
3. Check to see that the motor safety filter is properly installed. See MOTOR SAFETY FILTER CLEANING for instructions.

## HOOD

It is normal for the canister hood to come off when opened further than needed. Line up the hinges, insert them, and close the hood to replace it.

## HOSE

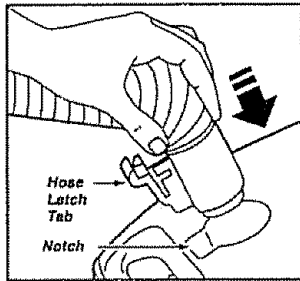

1. Line up the hose latch tab and notch in canister hood and insert hose into canister until it snaps in place.

**To remove:** lift hose latch tab upward and pull up on hose.

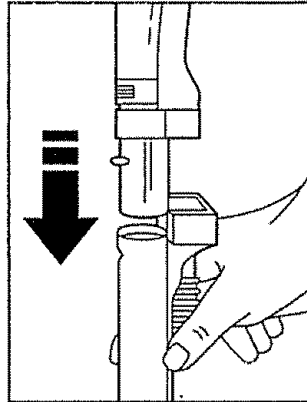

2. Insert handle into wand until lock button snaps in place. Be sure hose is not twisted.

**To remove:** press handle release button and pull up on handle

**To store:** To prevent stress on hose during storage, disconnect hose from wands and canister. Store hose in a loosely coiled position so the hose covering is not stressed.

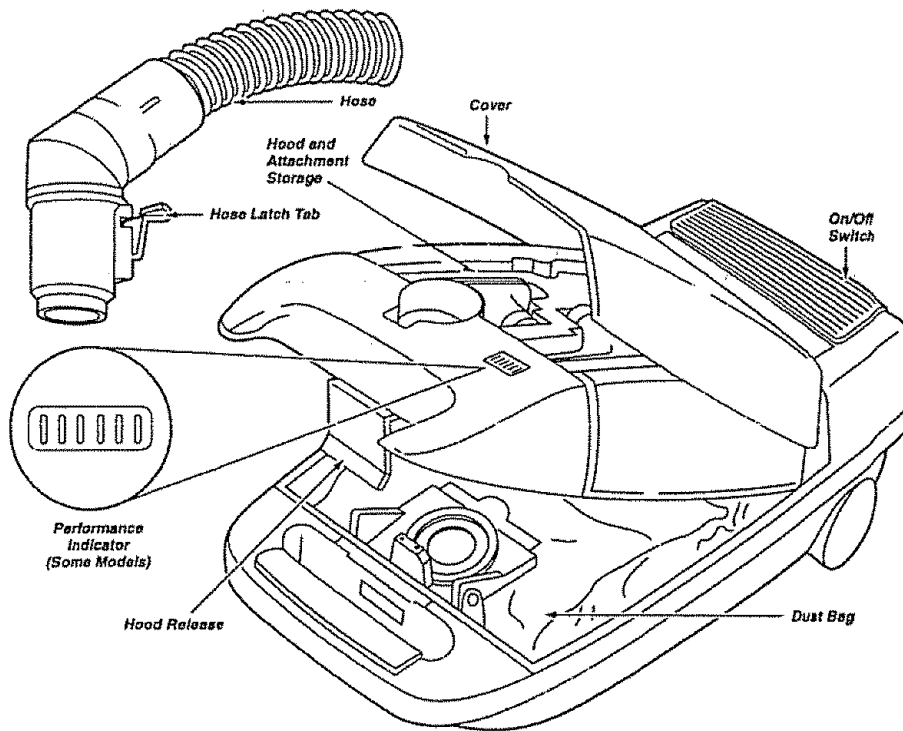

# USE

## HOW TO START



### WARNING

**Personal Injury and Product Damage Hazard**

- **DO NOT** plug in if switch is in ON position. Personal injury or damage could result.
- The cord moves rapidly when rewinding. Keep children away and provide a clear path when rewinding the cord to prevent personal injury.
- **DO NOT** use outlets above counters. Damage to items in surrounding area could occur.

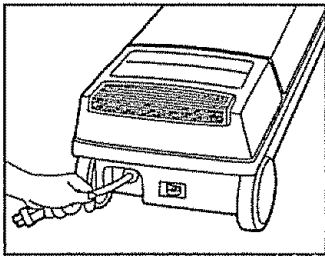

1. Pull cord out of canister to desired length.

2. Snap cord into grip to prevent accidental rewinding.

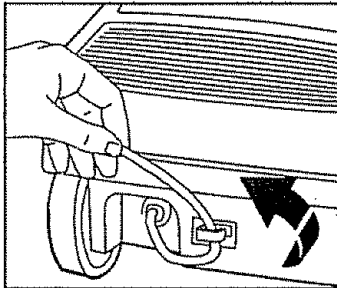

**NOTE:** To reduce the risk of electric shock, this vacuum cleaner has a polarized plug: one blade is wider than the other. This plug will fit in a polarized outlet only one way. If the plug does not fit fully in the outlet, reverse the plug. If it still does not fit, contact a qualified electrician to install the proper outlet. Do not change the plug in any way.

3. Plug the polarized power cord into 120 Volt outlet located near the floor.

**To rewind:** Unplug the cleaner. Hold the plug while rewinding to prevent damage or injury from the moving cord. A slight tug will release the locking pawls in the cord reel allowing it to retract.

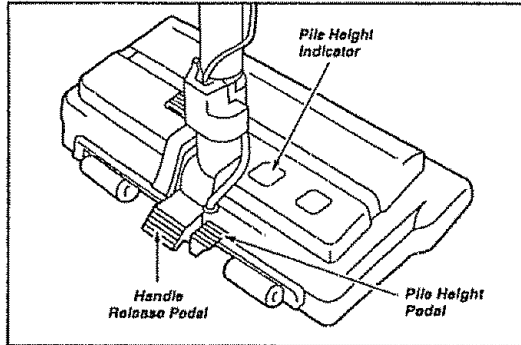

4. To lower wands hold POWER-MATE™ down with foot and pull back on wands

5. Select a pile height setting by rotating the pile height control. The pile height setting is shown on the control. See SUGGESTED PILE HEIGHT SETTINGS.

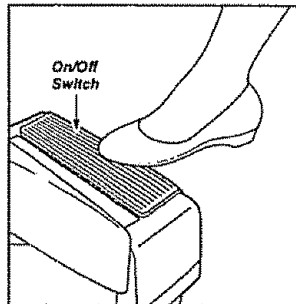

6. To turn unit on, step on the On/Off switch

### SOME MODELS

To turn on POWER-MATE™, move the On/Off switch to the ON position.

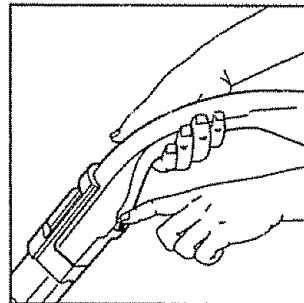



# VACUUMING TIPS

## Suggested sweeping pattern.

For best cleaning action, the POWER-MATE™ should be pushed straight away from you and pulled straight back. At the end of each pull stroke, the direction of the POWER-MATE™ should be changed to point into the next section to be cleaned. This pattern should be continued across the rug with slow, gliding motions.

**NOTE:** Fast, jerky strokes do not provide complete cleaning.

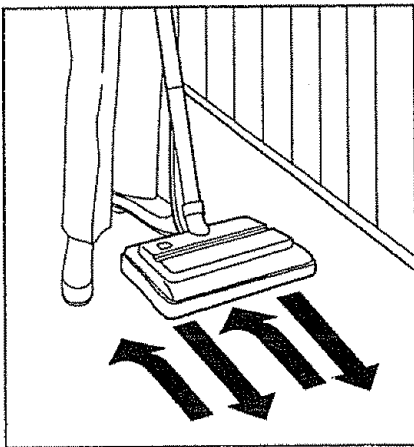

Small areas can be cleaned without moving the canister. The hose swivel allows the hose to turn from side to side while the canister stays in place. Check hose for twisting before pulling canister.

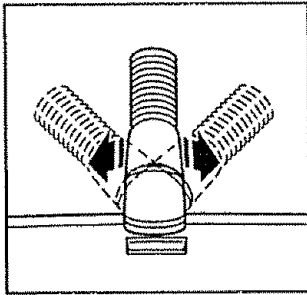

**Carpeted stairs** need to be vacuumed regularly. For best cleaning results, fully close the suction control. See PERFORMANCE FEATURES.

 **WARNING**

*Personal Injury Hazard*  
*Use care if canister is placed on stairs. If it falls, personal injury or property damage could result.*

For best cleaning results, keep the airflow passage open. Check each assembly area, shown in HOW YOUR VACUUM WORKS, occasionally for clogs. Unplug from outlet before checking.

# SUGGESTED PILE HEIGHT SETTINGS

For best deep down cleaning, use the XLO setting. However, you may need to raise the height to make some jobs easier, such as scatter rugs and some deep pile carpets, and to prevent the vacuum cleaner from shutting off. Suggested settings are:

- HI - Shag, deep pile, or scatter rugs
- MED - Medium to deep pile
- LO - Low to medium pile
- XLO - Most carpets and bare floors.

# ATTACHMENTS



## CAUTION

DO NOT attach or remove handle or wands while cleaner is ON. This could cause sparking and damage the electrical contacts.

### ATTACHMENTS ON HANDLE

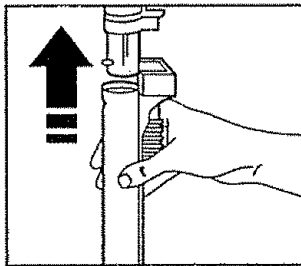

NOTE: If the POWER-MATE™ is attached, turn cleaner off before removing handle from wands.



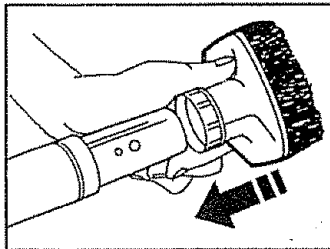

1. Press lock button, then pull to remove handle from wand.

If your model has the optional feature of a handle release, press it in similarly.

2. Slide attachments firmly on handle as needed. See chart below.



### ATTACHMENT USE

ATTACHMENT	CLEANING AREA							
	Furniture*	Between Cushions*	Drapes*	Stairs	Bare Floors	Carpeted Floors	Rugs	Walls
DUSTING BRUSH 	X		X					X
CREVICE TOOL 	X	X						
FABRIC BRUSH 	X		X					
FLOOR BRUSH 				X	X			X
POWER-MATE™ 					X**	X	X	

\* Always clean attachments before using on fabrics.  
 \*\* (Some Models) POWER-MATE™ switch should be in OFF position.

NOTE: When separating wands, depress lock button completely before pulling wands apart. If wand lock button is difficult to depress, push the two wands more tightly together to line up the lock button with the hole. Depress lock button and then pull wands apart.

### ATTACHMENTS ON WANDS

1. To remove wands from POWER-MATE™, lock wands in straight-up position.

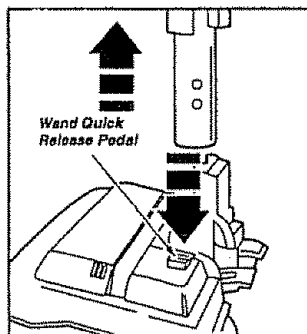
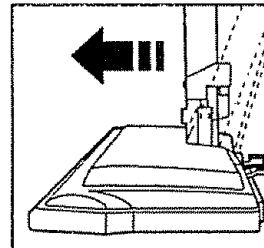

2. Press wand release pedal with foot and pull the wands straight up out of POWER-MATE™.

The POWER-MATE™ plug and cord do not have to be removed to use attachments on the wands.

3. Put attachments on wands as needed. See chart below.

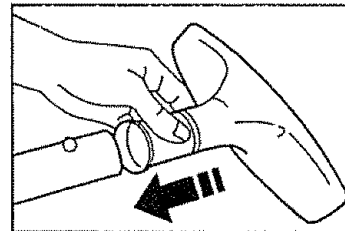

# PERFORMANCE FEATURES

## EDGE CLEANER

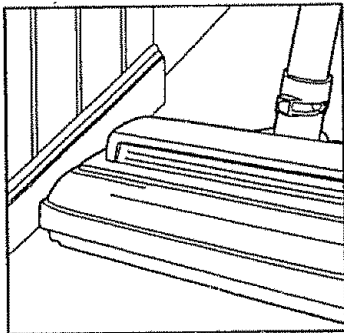

Active brush edge cleaners are on both sides of the POWER-MATE™. Guide either side of the POWER-MATE™ along base-boards or next to furniture to help remove dirt trapped at carpet edges.



## WARNING

### Personal Injury Hazard

Always unplug the vacuum cleaner before cleaning the brush area as brush may suddenly restart. Failure to do so can result in personal injury.

## OVERLOAD PROTECTOR

The overload protector stops the motor when the brush jams and prevents belt breakage.

### To correct problem:

1. Unplug electrical cord.
2. Check brush and brush support areas for excessive lint build-up or jamming
3. Clean jammed area. See POWER-MATE™ CARE.

**To reset:** Press reset button on top of the POWER-MATE™. Plug in and turn on cleaner

## SUCTION CONTROL

The suction control increases or decreases the suction for different fabric and carpet weights. Opening the control decreases suction for draperies and lightweight rugs. Closing the control increases suction for furniture and carpets.

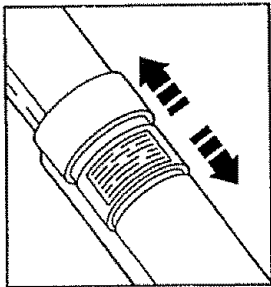

## HOSE SWIVEL

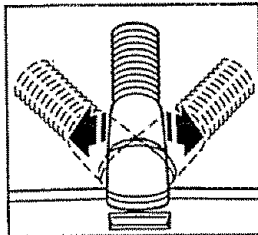

The hose swivel allows the hose to turn without moving the canister. This is helpful for cleaning in small areas. Check hose for twisting before pulling canister.

## PERFORMANCE INDICATOR SOME MODELS

When the unit is running the lines in the indicator windows will be clear if there are no clogs. When the lines turn completely red there is a need to check the dust bag for being full or other areas that may be clogged. See HOW YOUR VACUUM WORKS.

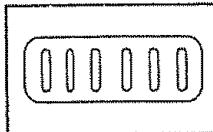

**NOTE:** Red lines may appear when using attachments or when cleaning new carpet, due to reduced airflow by the attachments themselves or new carpet fuzz filling the bag quickly

# HOW YOUR VACUUM WORKS

The vacuum cleaner creates suction that picks up dirt. Rapidly moving air carries the dirt to the dust bag through the airflow passages. The dust bag lets the air pass through, while it traps the dirt.

For best cleaning results, keep the airflow passage open. Check the starred areas occasionally for clogs. Unplug from outlet before checking.

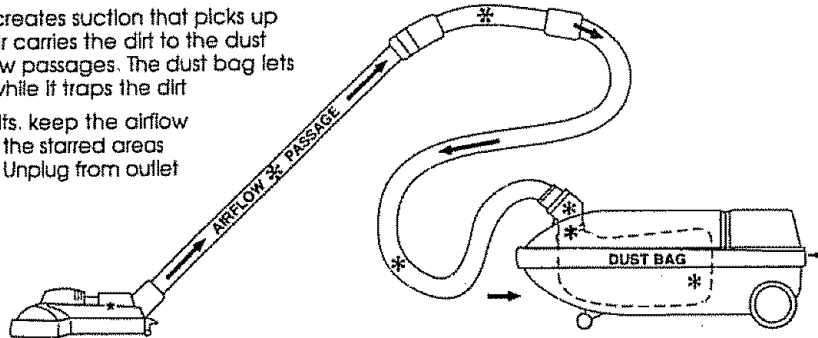

## CANISTER CARE

## BAG CHANGING

For best cleaning results, the dust bag should be changed often. **NOTE:** See PARTS AND FEATURES for Bag #.

1. Unplug cord from wall outlet.
2. Pull hood release out and up, then lift canister hood.

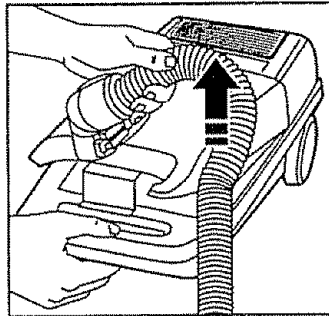

3. Disengage cardboard tab from red bag mount by pressing away and lifting up.

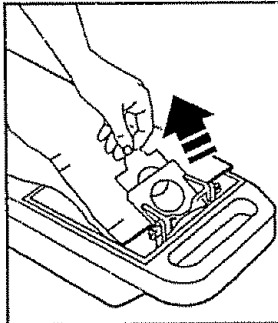

4. Pull bag out of the red bag mount.
5. Check and clean motor safety filter, see MOTOR SAFETY FILTER CLEANING. The red bag mount will flip forward after removing bag. This will prevent the lid from closing until a new bag is installed.

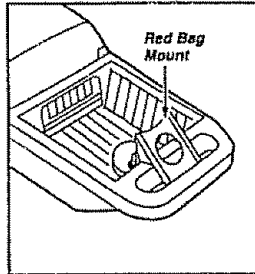

6. Raise red bag mount up.

7. Using care not to crease the cardboard, install bag into slots as shown in the illustration below.

**NOTE:** Creasing the cardboard will cause it not to lock in place and dirt will not go into the bag. Some will miss the bag and end up in the bag cavity.

Push the cardboard straight down until it locks into position and the holes align.

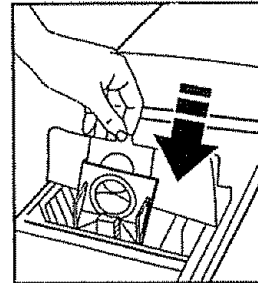

Tuck the back end of the bag down into the cavity.

8. Close and latch canister hood.
9. Plug cord into wall outlet.

**! CAUTION**

**NEVER REUSE A DUST BAG.** Very fine materials, such as carpet freshener, face powder, fine dust, plaster, soot, new carpet lint, etc. can clog the bag and cause it to burst before it is full. Change bag more often when vacuuming these materials.

## MOTOR SAFETY FILTER CLEANING

Check motor safety filter occasionally and clean when dirty.

 **WARNING**

*Electrical Shock Hazard*  
*Do not operate the cleaner without the motor safety filter. Be sure the filter is dry and properly installed to prevent motor failure and/or electrical shock.*

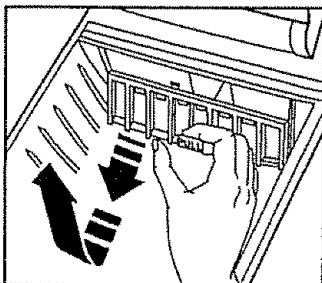

1. Unplug cord from wall outlet and remove bag
2. Pull out safety filter as shown

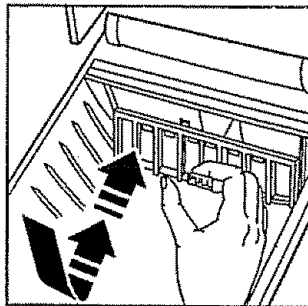

3. Wash filter in warm soapy water, rinse, then dry. Do not clean in dishwasher.
4. Snap filter back into canister.
5. Insert bag.

## CLEANING EXTERIOR AND ATTACHMENTS

1. Unplug cord from wall outlet. **DO NOT** drip water on cleaner.
2. Clean exterior using a clean, soft cloth that has been dipped in a solution of mild liquid detergent and water, then wring dry. Wipe dry after cleaning.
3. To reduce static electricity and dust build-up, wipe outer surface of canister and attachments.
4. Wash attachments in warm soapy water, rinse and air dry. **DO NOT** clean in dishwasher.

**DO NOT USE ATTACHMENTS IF THEY ARE WET.**

 **CAUTION**

*Attachments used in dirty areas, such as under a refrigerator, should not be used on other surfaces until they are washed. They could leave marks.*

# POWER-MATE™ CARE

Always follow all safety precautions when cleaning and servicing the POWER-MATE™



## WARNING

**Electrical Shock Or Personal Injury Hazard**  
Disconnect electrical supply before servicing or cleaning the unit. Failure to do so could result in electrical shock or personal injury from cleaner suddenly starting.

## LIGHT BULB CHANGING

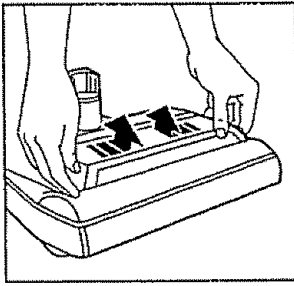

1. Remove light cover by pressing in and lifting both sides as shown.

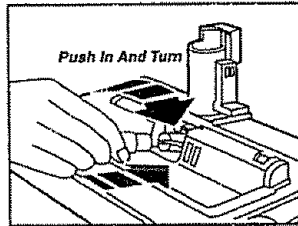

2. Push in and turn bulb counterclockwise to remove.  
3. Replace the bulb. Bulb must not be higher than 15 Watts. Close light cover until it snaps in place.

NOTE: See PARTS AND FEATURES for Bulb #

## BELT CHANGING AND BRUSH CLEANING

Disconnect cleaner from electrical outlet. Check and remove hair, string and lint build-up frequently in the POWER-MATE™ brush and brush support areas. If build-up becomes excessive, disconnect POWER-MATE™ from wand and follow the steps below. Instructions can also be found under the light cover

### TO REMOVE BELT:

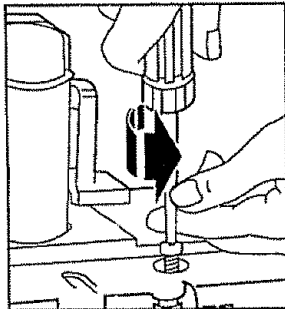

1. Remove light cover and light bulb as shown under LIGHT BULB CHANGING.

2. Unscrew the POWER-MATE™ cover screws.

3. Turn POWER-MATE™ over. To remove cover, insert screwdriver at cover tabs on both sides and twist to release tabs

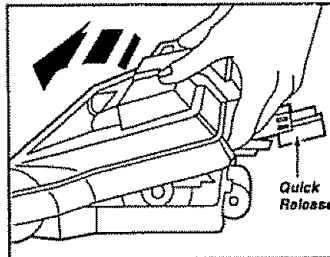
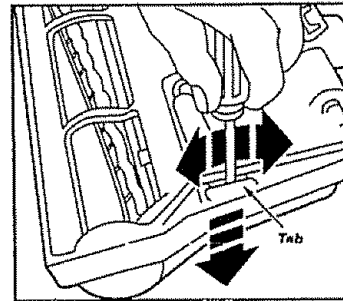

4. Turn POWER-MATE™ right side up. Press handle release pedal and lower the swivel. Tilt cover forward from back until front snaps free

5. Carefully insert and twist screwdriver at each brush support to free brush from base

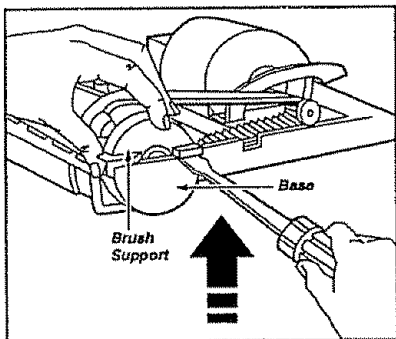

6. Remove worn belt.

7. Slide brush supports off to check and clean brush support areas. See BRUSH ASSEMBLY for picture of complete brush assembly.

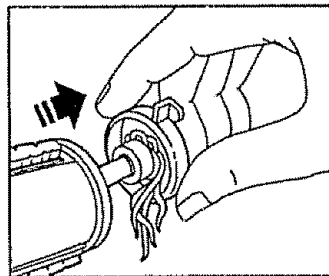

**TO REPLACE BELT:**

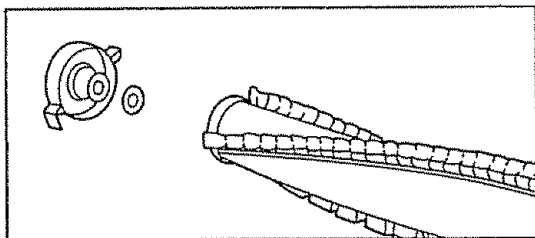

1. Slide washers and brush supports onto brush assembly

2. Install new belt over motor drive, then over brush sprocket.

**NOTE:** See PARTS AND FEATURES for Belt #.

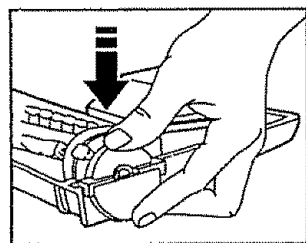
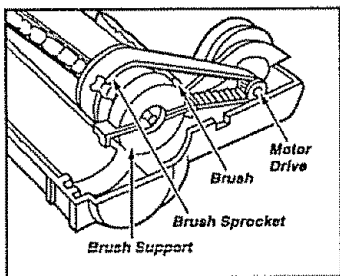

3. Snap brush supports into place on base. Be sure brush supports are not upside-down.

4. Line up front of cover and base. Rest cover on front edge of base as shown.

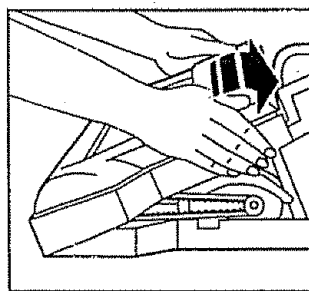
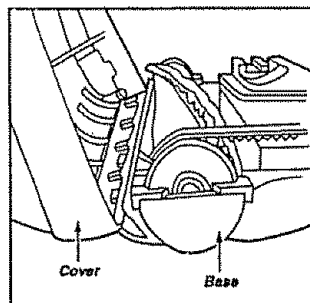

5. Tilt cover to back. Press cover firmly until side tabs snap into place. Replace cover screws, light bulb and light cover.

# BRUSH SERVICING

**⚠ WARNING**

*Electrical Shock Or Personal Injury Hazard*  
*Disconnect electrical supply before servicing or cleaning the unit. Failure to do so can result in electrical shock or personal injury from cleaner suddenly starting.*

## TO CHECK BRUSH:

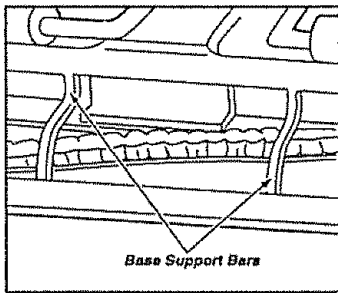

When brushes are worn to the level of the base support bars, replace the brushes.

## TO REPLACE BRUSH:

1. Remove POWER-MATE™ cover, belt and brush assembly. See "To remove belt" in BELT CHANGING AND BRUSH CLEANING.
2. Remove brush supports, washers, screws, end brush, brush sprocket pieces from ends of brush assembly

3. Push out worn brushes. If the beater bar is chipped or gouged, replace it

4. Slide new beater bar and brushes into slots

**NOTE:** New brushes and beater bar may be easier to install if they are soaked in warm water for a few minutes. Dry thoroughly before installing.

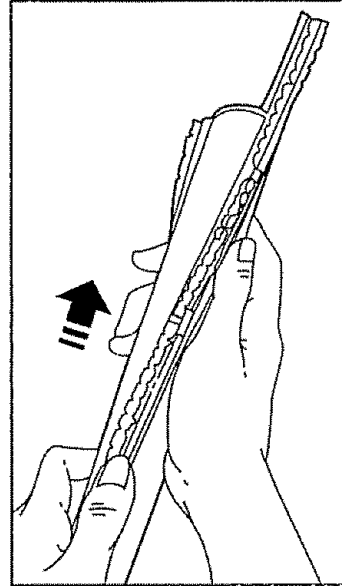

5. Reassemble brush assembly. To line up screw holes in dowel, sprocket and end brush, be sure beater bar portion of end brush lines up with beater bar on brush dowel

6. Replace belt, brush assembly, POWER-MATE™ cover, light bulb and light cover. See "To replace belt" in BELT CHANGING AND BRUSH CLEANING.

# BRUSH ASSEMBLY

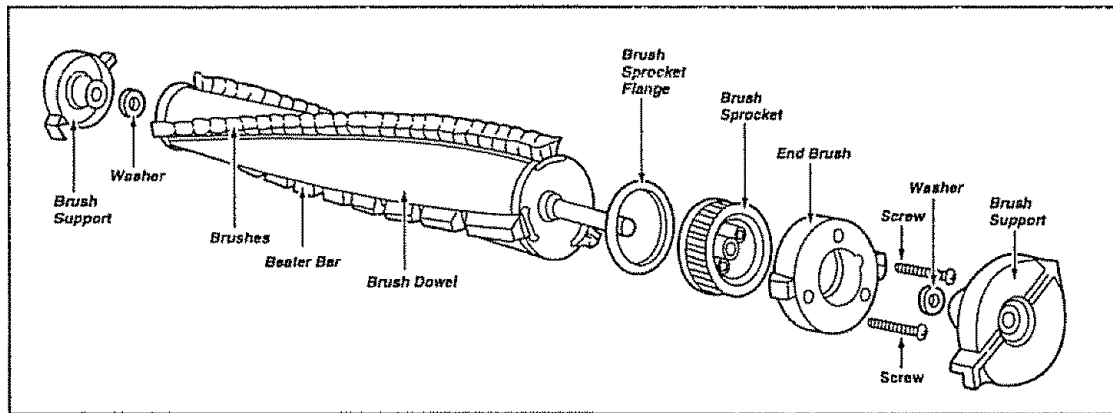



# TROUBLESHOOTING

Review this chart to find do-it-yourself solutions for minor performance problems.



**WARNING** *Electrical Shock Hazard*  
 Disconnect electrical supply before servicing or cleaning the unit. Failure to do so could result in electrical shock or personal injury.

PROBLEM	POSSIBLE CAUSE	POSSIBLE SOLUTION
Cleaner won't start.	<ol style="list-style-type: none"> <li>1. Unplugged at wall outlet.</li> <li>2. Tripped circuit breaker/blown fuse at household service panel</li> <li>3. Loose hose electrical connections.</li> <li>4. Tripped overload protector in POWER-MATE™</li> </ol>	<ol style="list-style-type: none"> <li>1. Plug in firmly, push On/Off switch to ON.</li> <li>2. Reset circuit breaker or replace fuse.</li> <li>3. Reconnect hose ends, (pages 5, 6).</li> <li>4. Clean brush and brush supports, then reset (pages 14, 15).</li> </ol>
Poor job of dirt pick-up.	<ol style="list-style-type: none"> <li>1. Full or clogged dust bag</li> <li>2. Clogged airflow passages.</li> <li>3. Dirty motor safety filter</li> <li>4. Wrong pile height setting.</li> <li>5. Open suction control.</li> <li>6. Hole in hose.</li> <li>7. Worn POWER-MATE™ brushes</li> <li>8. Worn or broken belt</li> <li>9. Dirty brush or brush supports.</li> <li>10. Canister hood open.</li> </ol>	<ol style="list-style-type: none"> <li>1. Change bag, (page 12).</li> <li>2. Clear airflow passages, (page 12).</li> <li>3. Clean filter, (page 13).</li> <li>4. Adjust setting, (page 8).</li> <li>5. Adjust control, (page 11).</li> <li>6. Replace hose</li> <li>7. Change brushes, (pages 14-16).</li> <li>8. &amp; 9. See BELT CHANGING AND BRUSH CLEANING, (pages 14, 15).</li> <li>10. Close and latch hood.</li> </ol>
Cleaner starts but cuts off.	<ol style="list-style-type: none"> <li>1. Hose or hood electrical connections.</li> <li>2. Tripped overload protector in POWER-MATE™</li> <li>3. Tripped overload protector in canister.</li> </ol>	<ol style="list-style-type: none"> <li>1. Check connections, reconnect hose ends (pages 5, 6).</li> <li>2. Remove any items that may be caught or jammed, then reset. If cleaner starts and stops again, clean brush and brush supports, then reset, (pages 14, 15).</li> <li>3. Change dust bag, clear airflow blockage (page 12). Wait 20 minutes for motor to cool and automatically reset.</li> </ol>
POWER-MATE™ will not run when attached	<ol style="list-style-type: none"> <li>1. POWER-MATE™ connections unplugged.</li> <li>2. Worn or broken belt</li> <li>3. Dirty brush or brush supports.</li> <li>4. Tripped overload protector in POWER-MATE™</li> </ol>	<ol style="list-style-type: none"> <li>1. Plug in firmly, (page 5).</li> <li>2. &amp; 3. See BELT CHANGING AND BRUSH CLEANING, (pages 14, 15).</li> <li>4. Check brush area for excessive lint build-up or jamming. Clean brush and brush supports, then reset. (pages 14-16).</li> </ol>
Performance indicator is red.	<ol style="list-style-type: none"> <li>1. Full or clogged dust bag</li> <li>2. Dirty motor safety filter</li> <li>3. Blocked airflow passage</li> <li>4. Certain attachment tools</li> </ol>	<ol style="list-style-type: none"> <li>1. Change bag, (page 12)</li> <li>2. Clean filter, (page 13).</li> <li>3. Clear blockage from airflow passage, (page 12).</li> <li>4. This is normal. Light should go off when tool is removed.</li> </ol>
Cleaner picks up movable rugs—or—POWER-MATE™ pushes too hard.	<ol style="list-style-type: none"> <li>1. Wrong pile height setting.</li> <li>2. Suction too strong</li> </ol>	<ol style="list-style-type: none"> <li>1. Adjust setting, (page 8).</li> <li>2. Open suction control (page 11).</li> </ol>
Light won't work.	<ol style="list-style-type: none"> <li>1. Burned out bulb</li> </ol>	<ol style="list-style-type: none"> <li>1. Change bulb, (page 14).</li> </ol>
Cord won't rewind.	<ol style="list-style-type: none"> <li>1. Dirty power cord</li> <li>2. Cord jammed.</li> </ol>	<ol style="list-style-type: none"> <li>1. Clean the power cord.</li> <li>2. Pull out cord and rewind.</li> </ol>
Cleaner leaves marks on carpet	<ol style="list-style-type: none"> <li>1. Wrong vacuuming pattern</li> </ol>	<ol style="list-style-type: none"> <li>1. See VACUUMING TIPS, (page 8)</li> </ol>





**SEARS**

Aspiradora



# MANUAL DEL PROPIETARIO

LEA ESTE MANUAL para enterarse de instrucciones importantes acerca de la seguridad, armado y funcionamiento.

CØ1ZAEX1ØUØØ-437ØØ61

# TABLA DE CONTENIDO

<b>GARANTÍA</b> .....	2	Características de rendimiento .....	11
<b>SERVICIO</b> .....	2	<b>FUNCIONAMIENTO DE SU ASPIRADORA</b> .....	12
<b>INSTRUCCIONES IMPORTANTES DE</b>		<b>CUIDADO DEL RECEPTÁCULO</b> .....	12
<b>SEGURIDAD</b> .....	3	Cambio de la bolsa .....	12
<b>PIEZAS Y CARACTERÍSTICAS</b> .....	4-5	Limpieza del filtro de seguridad del motor .....	13
<b>ARMADO</b> .....	6-7	Limpieza del exterior y de los accesorios .....	13
<b>USO</b> .....	8	<b>CUIDADO DE LA POWER-MATE™</b> .....	14
Para comenzar .....	8	Cambio de la bombilla .....	14
Sugerencias para aspirar .....	9	Cambio de la correa y limpieza del cepillo .....	14-15
Sugerencias sobre el ajuste de nivel de pelo		Cuidado del cepillo .....	15
de la alfombra .....	9	Ensamble del cepillo .....	16
Accesorios .....	10	<b>RECONOCIMIENTO DE PROBLEMAS</b> .....	17
Uso de los accesorios .....	10		

*El armado y uso seguro de su aspiradora son su responsabilidad. Esta aspiradora ha sido diseñada exclusivamente para uso doméstico. La aspiradora deberá almacenarse en un lugar seco y en el interior. Lea este Manual del propietario detenidamente, pues contiene información importante sobre seguridad y uso.*

## GARANTÍA

### ASPIRADORA KENMORE GARANTÍA COMPLETA POR UN AÑO

Mientras su uso se limite a fines domésticos particulares, si esta aspiradora falla dentro de un período de un año a partir de la fecha de compra, por razones de defectos en materiales o mano de obra, DEVUÉLVALA AL CENTRO O DEPARTAMENTO DE SERVICIO DE SEARS MÁS CERCAÑO y Sears la reparará sin ningún cargo.

En el caso de que esta aspiradora sea utilizada con fines comerciales o para arrendamiento, la anteriormente citada garantía de cobertura será válida únicamente por un período de 90 días a partir de la fecha de compra.

Esta garantía le confiere derechos legales específicos y además puede que tenga otros derechos que difieren entre estados.

SEARS, ROEBUCK AND CO., D/817 WA,  
Hoffman Estates, IL 60179

## SERVICIO

Si necesita servicio o piezas, visite el Centro de servicio de Sears más cercano o el Departamento de servicio ubicado en la mayoría de las tiendas Sears. Dicho departamento solucionará su problema y le facilitará cualquier repuesto necesario. Cualquier servicio requerido además de los que se describen en este Manual del propietario deberá ser realizado por un representante de servicio autorizado por Sears.

### Cómo pedir repuestos:

Cuando solicite servicio o pida repuestos, tenga disponible la siguiente información:

1. Número de modelo y número de serie de la aspiradora de receptáculo.
2. Número de modelo y número de serie de la POWER-MATE™.
3. Descripción del problema.
4. Número de la pieza.
5. Nombre de la pieza.
6. Ubicación de la pieza (aspiradora de receptáculo o POWER-MATE™).

### Para hablar en inglés:

Llame gratis para solicitar servicio al: (1-800-4-REPAIR)  
(1-800-473-7247)

Llame gratis para solicitar piezas al: (1-800-FON-PART)  
(1-800-366-7278)

### Para hablar en español:

Llame gratis para solicitar servicio al: (1-800-626-5811)  
Llame gratis para solicitar piezas al: (1-800-659-7084)

**NOTA:** Si lleva la aspiradora a servicio, lleve también la manguera. Es imposible dar servicio a esta aspiradora sin la manguera.

# INSTRUCCIONES IMPORTANTES DE SEGURIDAD



## ADVERTENCIA

**Para reducir el riesgo de incendio, choque eléctrico, lesión corporal o daños al utilizar su aspiradora, actúe de acuerdo con precauciones básicas de seguridad, entre ellas:**

**Lea** este manual antes de armar o utilizar su aspiradora.

**Use** su aspiradora únicamente en la forma descrita en este manual. Use únicamente con accesorios recomendados por Sears.

**Para** reducir el riesgo de choque eléctrico, no use su aspiradora al aire libre ni sobre superficies mojadas.

**Desconecte** el cordón eléctrico antes de componer o limpiar el área del cepillo. De lo contrario, el cepillo podría arrancar de forma imprevista o podría producirse un choque eléctrico.

**Siempre** debe apagar su aspiradora antes de desconectarla.

**Siempre** debe apagar la aspiradora antes de conectar o desconectar la manguera de la POWER-MATE™.

**No** desconecte la aspiradora tirando del cordón eléctrico. Para desconectarla, hale el enchufe, no el cordón.

**Sujete** el enchufe con la mano al enrollar el cordón. No permita que el enchufe se sacuda al ser enrollado.

**No** use la aspiradora si el cordón o el enchufe está dañado. Si la aspiradora no está funcionando adecuadamente o si se ha dejado caer, está dañada, se ha dejado expuesta a la intemperie o se ha dejado caer en agua, devuélvala a un Centro/Departamento de servicio de Sears.

**No** hale ni transporte la aspiradora por el cordón; no use el cordón como mango; no cierre puertas sobre el cordón; no hale el cordón sobre rebordes agudos ni esquinas. No pase la aspiradora sobre el cordón. Mantenga el cordón alejado de superficies calientes.

**No** abandone la aspiradora cuando esté conectada. Desconéctela cuando no la esté usando y antes de darle servicio.

**No** permita que sea utilizada como juguete. Se requiere tener mayor cuidado cuando sea utilizada en la proximidad de niños o por niños.

**No** toque la aspiradora ni el enchufe con las manos mojadas.

**No** use la aspiradora si la manguera está rota. La manguera contiene alambres eléctricos. Cámbiela si está rota o desgastada. Evite aspirar objetos agudos.

**No** coloque objetos en las aberturas.

**No** utilice la aspiradora si alguna abertura está bloqueada; manténgala libre de polvo, pelusa, cabellos y cualquier cosa que podría disminuir el flujo de aire.

**Mantenga** el cabello, ropa suelta, dedos y todas las partes del cuerpo alejados de las aberturas y piezas mecánicas.

**No** use la aspiradora sin tener instalada la bolsa para polvo y/o los filtros. Cambie siempre la bolsa para polvo después de aspirar limpiadores de alfombras o desodorantes, talcos y polvos finos. Estos productos atascan la bolsa, reducen el flujo de aire y pueden causar que ésta se rompa. Si no cambia la bolsa podría ocasionar daño permanente a la aspiradora.

**No** use la aspiradora para levantar objetos agudos, juguetes pequeños, alfileres, papel, etc. Podrían dañar la aspiradora o la bolsa para polvo.

**No** levante ninguna cosa que se esté quemando o emitiendo humo, como cigarrillos, cerillos o cenizas calientes.

**No** use la aspiradora para aspirar líquidos inflamables o combustibles (gasolina, líquidos para limpieza, perfumes, etc.) ni la use en lugares donde éstos podrían estar presentes. Los vapores de estas sustancias pueden crear un peligro de incendio o explosión.

**Tenga cuidado especial** al utilizar la aspiradora en escalones. No la coloque sobre sillas, mesas, etc. Manténgala en el piso.

**Usted** es responsable de asegurar que su aspiradora no sea utilizada por ninguna persona que no pueda manejarla correctamente.

## GUARDE ESTAS INSTRUCCIONES

*El armado y uso seguro de su aspiradora son su responsabilidad. Esta aspiradora ha sido diseñada exclusivamente para uso doméstico. La aspiradora deberá almacenarse en un lugar seco y en el interior. Lea este Manual del propietario detenidamente, pues contiene información importante sobre seguridad y uso.*

# PIEZAS Y CARACTERÍSTICAS

Es importante conocer las piezas y características de su aspiradora para asegurar su uso adecuado y seguro. Examine las antes de usar su aspiradora.

ESCRIBA EL NÚMERO DE MODELO Y EL NÚMERO DE SERIE AQUÍ.

Cople esta información de la parte inferior de la aspiradora y escríbala en los espacios proporcionados a continuación. Conserve estos números para referencia posterior. Tenga esta información disponible si su aspiradora necesita servicio o desea llamar con alguna pregunta:

116.

Número de modelo de aspiradora de receptáculo

D -

Número de serie de aspiradora de receptáculo

116.

Número de modelo de POWER-MATE™

D -

Número de serie de POWER-MATE™

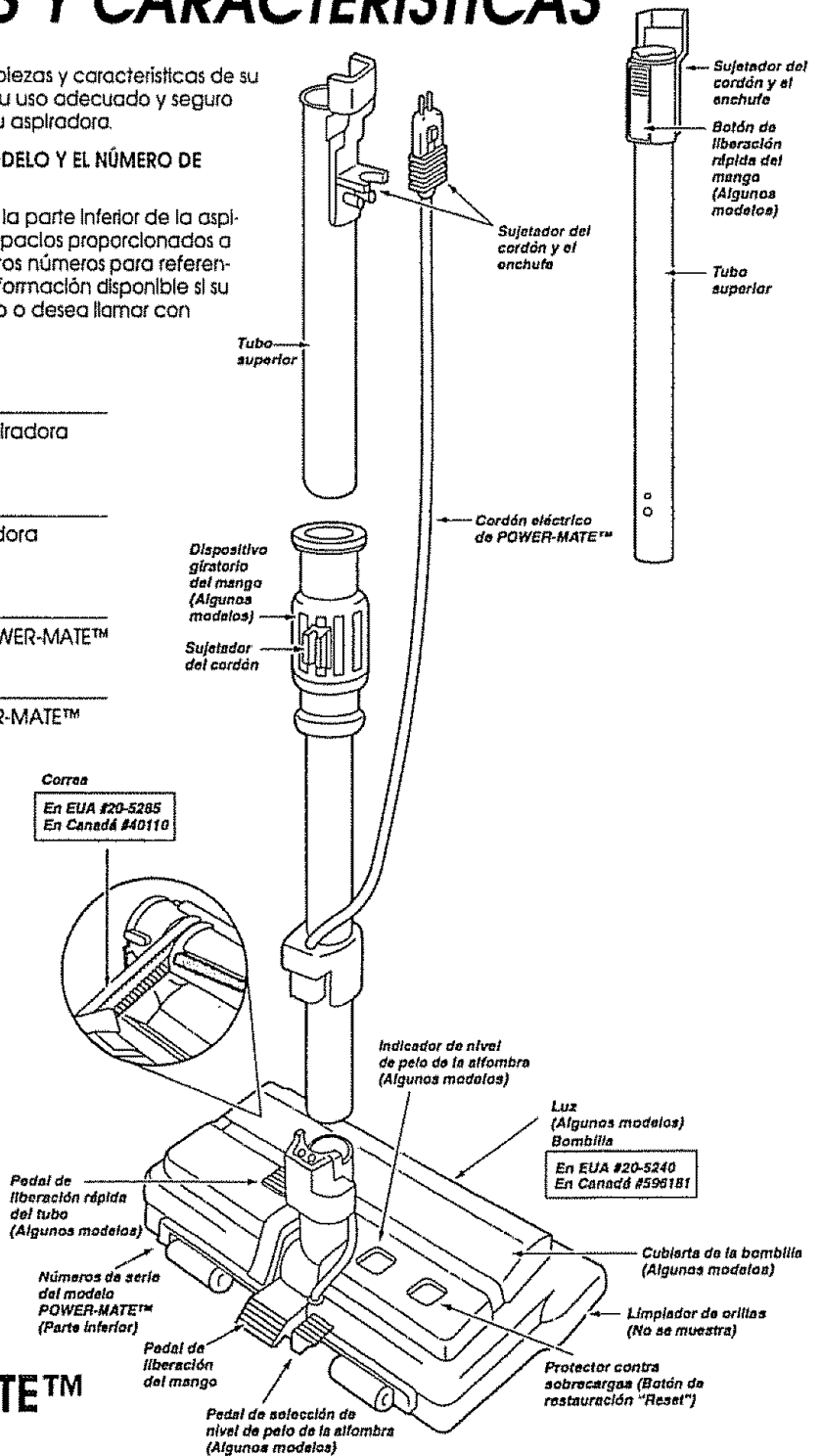

**POWER-MATE™**

# MANGUERA

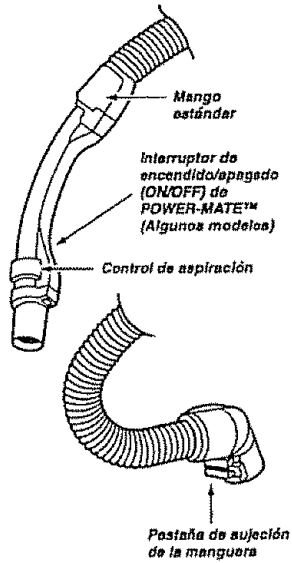

# ACCESORIOS

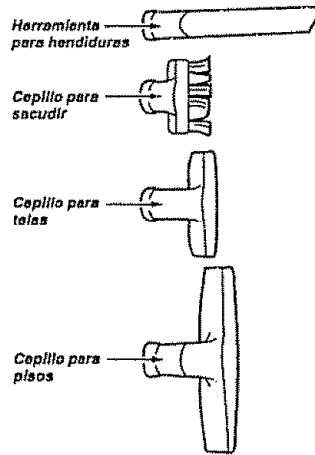

NOTA: Todos los modelos cuentan con un juego de accesorios en el receptáculo. Algunos modelos cuentan con un juego adicional que puede almacenarse en la bolsa para accesorios de uso en el garaje o en el exterior

# RECEPTÁCULO

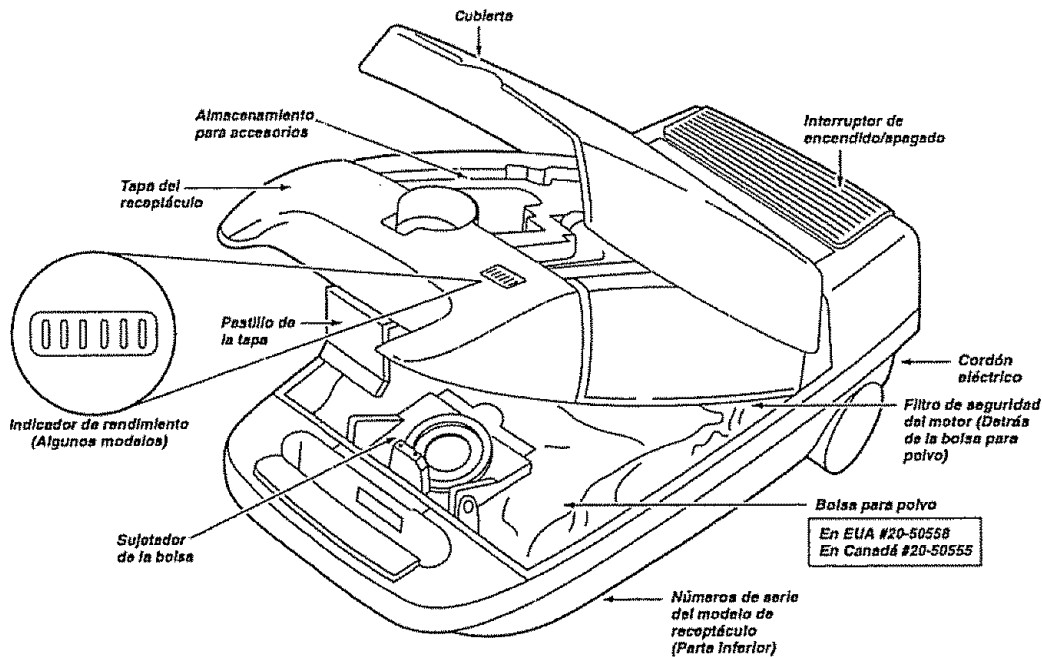

# ARMADO

Antes de armar su aspiradora, asegúrese de tener disponibles todas las piezas que se muestran en PIEZAS Y CARACTERÍSTICAS.



## ADVERTENCIA

**Peligro de choque eléctrico**

*No conecte la aspiradora hasta que termine de armarla. De lo contrario podría causar un choque eléctrico o lesión corporal.*

## TUBOS

Una los tubos deslizando los hasta que el botón quede fijo en posición. Gire el botón del tubo hacia la zona ranurada del dispositivo giratorio del tubo.

El dispositivo giratorio le permite girar el mango hacia la izquierda para limpiar mejor debajo de los muebles bajos.

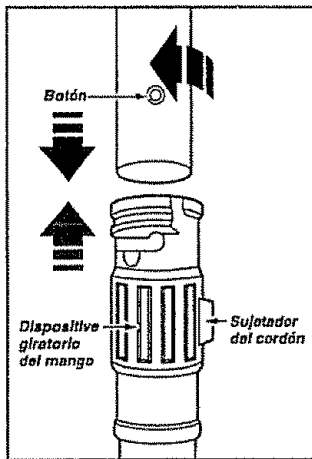

## POWER-MATE™

1. Introduzca los tubos en la POWER-MATE™ hasta que el botón del tubo quede fijo en posición.

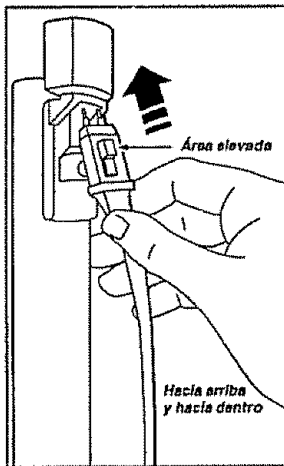

2. Conecte el enchufe y cordón de la POWER-MATE™ como se muestra **NO LO fuerce**. El área elevada del enchufe tiene que estar hacia la mano.

3. Asegure el cordón dentro del sujetador del cordón en el giratorio de la mango.

**Para retirar:**  
Desconecte el cordón y pise el pedal de liberación rápida del tubo y tire del tubos hacia arriba.

## POWER-MATE™

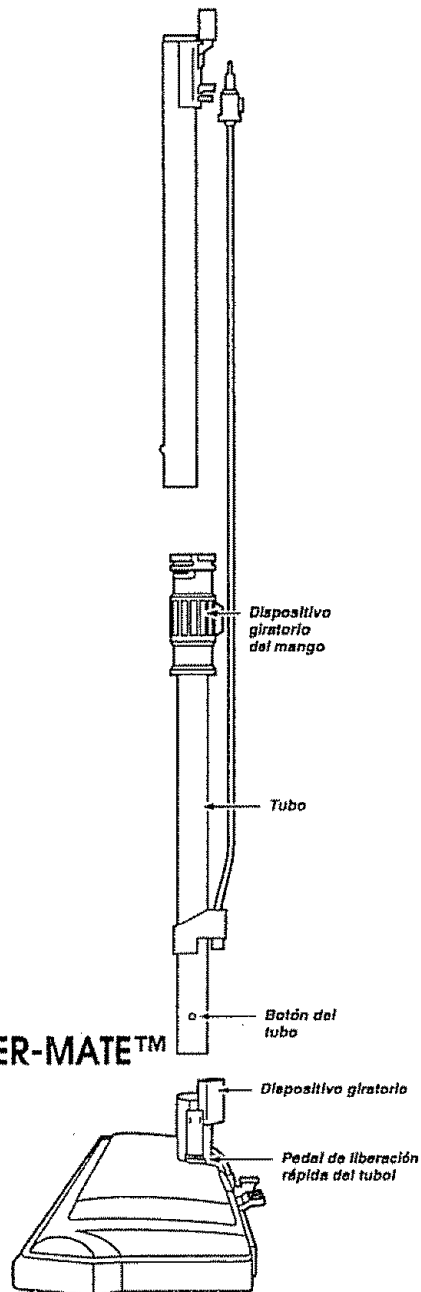



## RECEPTÁCULO

1. Abra la tapa del receptáculo
2. Examine la bolsa para polvo este instalado correctamente. Consulte las instrucciones de instalación en la CAMBIO DE LA BOLSA
3. Examine el filtro de seguridad del motor este instalado correctamente. Consulte las instrucciones de instalación en LIMPIEZA DEL FILTRO DE SEGURIDAD DEL MOTOR.

## CUBIERTA

Es normal que la tapa del receptáculo se desprenda al ser abierta más de lo necesario. Para colocar nuevamente la tapa, alinee las bisagras, insértelas y cierre la tapa.

## MANGUERA

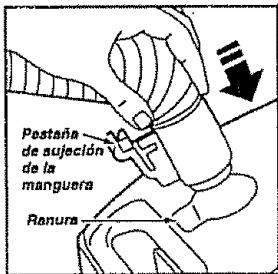

1. Alinee la pestaña de sujeción de la manguera y la ranura de la cubierta del receptáculo e introduzca la manguera en el receptáculo hasta que quede fija en posición.

Para retirar: levante el pestillo de la manguera y tire de la manguera

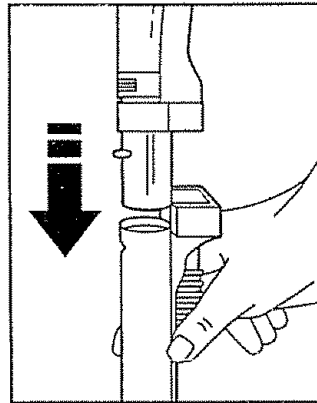

2. Introduzca el mango en el tubo hasta que el botón quede en posición. **Asegúrese de que la manguera no esté torcida.**

Para retirar: oprima el botón para liberar el mango y tire del mango hacia arriba.

Para Guardar: Para prevenir la presión de la manguera mientras se guarda, desuna la manguera del tubo de la aspiradora. Guarde la manguera en una posición enrollada y flojamente de tal manera que la tapa de la manguera no se estire.

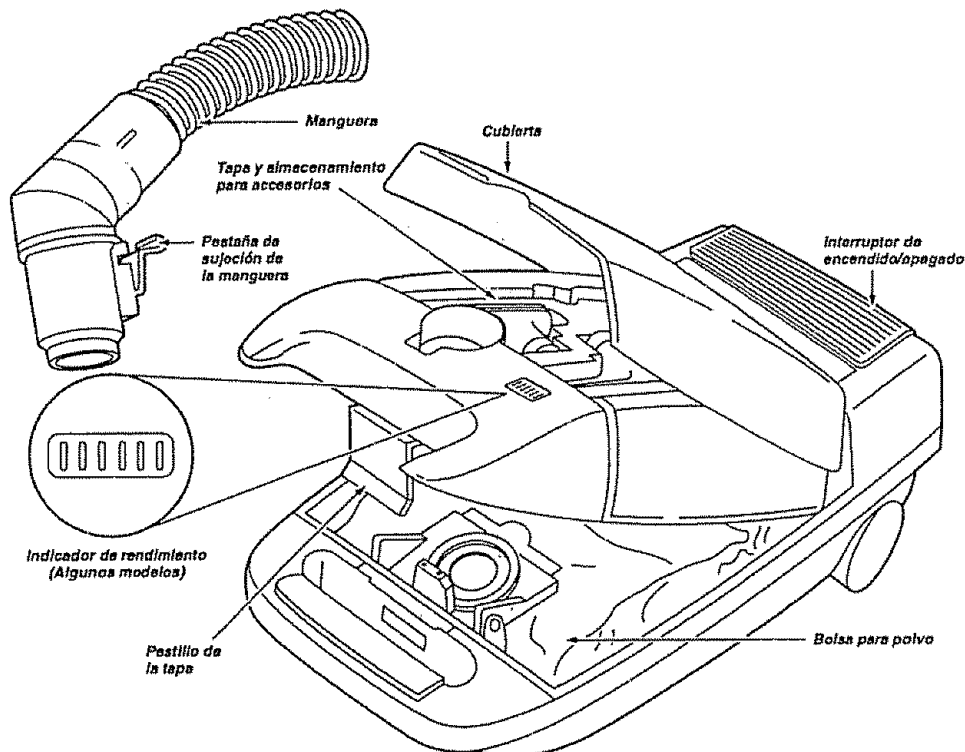

# USO

## PARA COMENZAR

### ADVERTENCIA

*Peligro de lesión personal y daño al producto*

- **NO enchufe la aspiradora si el interruptor está en la posición ON. Podría causar lesión personal o daño al producto.**
- **El cordón eléctrico se mueve rápidamente durante el enrollamiento. Mantenga alejados a los niños y asegure espacio libre suficiente para evitar lesiones personales al enrollar el cordón.**
- **NO use clavijas ubicadas arriba de mostradores. Podría causar daño a los objetos cercanos.**

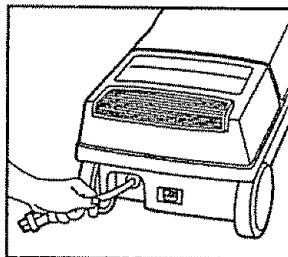

1. Tire del cordón para sacarlo del receptáculo hasta tener la longitud deseada.

2. Detenga el cordón un momento para interrumpir el enrollamiento.

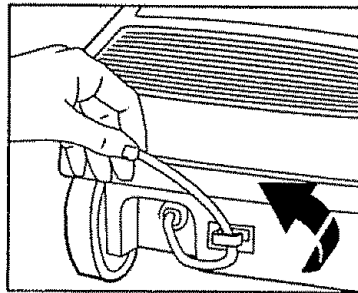

**NOTA:** Para reducir el riesgo de choque eléctrico, esta aspiradora cuenta con una clavija polarizada, uno de los contactos es más ancho que el otro. La clavija sólo puede introducirse de una manera en el enchufe. Si la clavija no cabe bien en el enchufe, inviértala. Si aún no cabe, llame a un electricista para que instale un enchufe correcto. No altere la clavija de ninguna manera.

3. Conecte el cordón eléctrico polarizado en un enchufe de 120 voltios que se encuentre cerca del piso.

**PARA ENROLLAR:** Desconecte la aspiradora. Sujete el enchufe mientras enrolla el cordón para impedir daño o lesión corporal por el movimiento del cordón. Los sujetadores del carrete del cordón se desbloquean con un tirón leve, lo que permite que el cordón se enrolle.

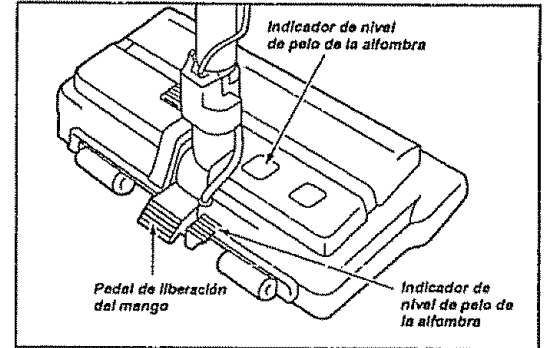

4. Para bajar los tubos, coloque el pie sobre la POWER-MATE™ y tire de los tubos hacia atrás.

5. Seleccione un nivel de pelo de altura girando el control de nivel de pelo de la alfombra. Este nivel se muestra en el control. Consulte SUGERENCIAS SOBRE EL AJUSTE DE NIVEL DE PELO DE LA ALFOMBRA.

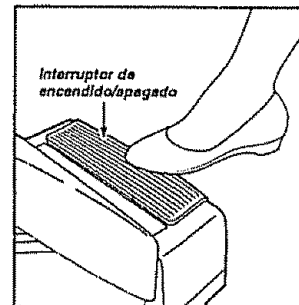

6. Para encender la unidad, pise la interruptor de encendido/apagado.

### ALGUNOS MODELOS

Para encender la POWER-MATE™, mueva el interruptor de encendido/apagado a la posición ON.

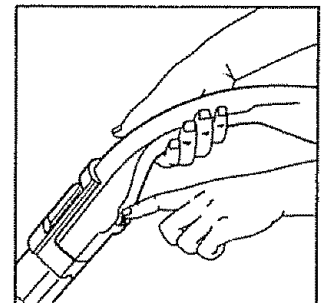

# SUGERENCIAS PARA ASPIRAR

Estilo de limpieza sugerido.

Para obtener la mejor acción de limpieza se recomienda empujar la POWER-MATE™ en dirección directamente opuesta a usted y jalarla en línea recta. Al final de cada pasada de regreso, cambie la dirección de la POWER-MATE™ hacia la siguiente sección a limpiar. Continúe así a través de toda la alfombra de una manera lenta y desizante.

**NOTA:** las pasadas rápidas y jalonadas no logran una limpieza completa

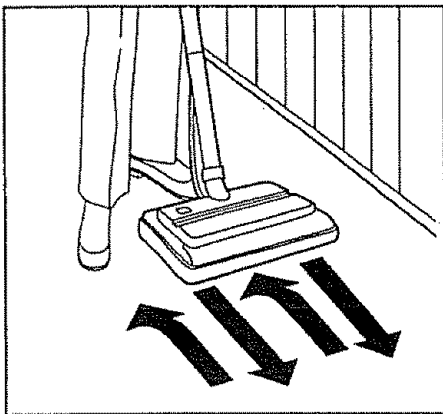

Las áreas pequeñas pueden limpiarse sin necesidad de mover el receptáculo. El girador de la manguera permite que ésta gire de lado a lado sin mover el receptáculo. Asegúrese de que la manguera no esté torcida antes de jalar el receptáculo.

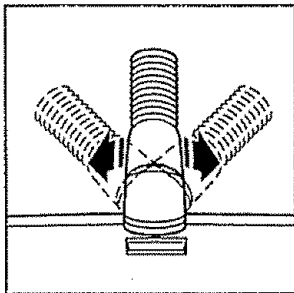

Los escalones alfombrados requieren limpieza periódica. Cierre por completo el control de aspiración para lograr los mejores resultados de limpieza. Consulte la CARACTERÍSTICAS DE RENDIMIENTO.



## ADVERTENCIA

*Peligro de lesión personal*

*Tenga cuidado si coloca el receptáculo sobre escalones. Si se cae, podría causar lesión personal o daño a la propiedad.*

Mantenga el paso de aire abierto para lograr los mejores resultados de limpieza. Examine de vez en cuando cada una de las áreas de unión, mostradas en las FUNCIONAMIENTO DE SU ASPIRADORA, para asegurarse de que no estén bloqueadas. Desconecte la aspiradora antes de revisar.

## SUGERENCIAS SOBRE EL AJUSTE DE NIVEL DE PELO DE LA ALFOMBRA

Use el ajuste XLO (bajo) para obtener la mejor limpieza a fondo. Por otra parte, quizás se requiera elevar el nivel para facilitar algunas tareas, como por ejemplo cuando se trata de tapetes y algunas alfombras de pelo largo, y para impedir que la aspiradora se apague. Se sugieren los siguientes ajustes:

**HI** - Pelo muy largo y suelto, tapetes, alfombras muy acolchadas

**MED** - Pelo mediano a largo.

**LO** - Pelo corto a mediano.

**XLO** - La maría de las alfombras y pisos descubiertos.

# ACCESORIOS



## CUIDADO

NO instale ni retire el mango ni los tubos cuando la aspiradora esté encendida. Esto podría causar chispas y dañar los contactos eléctricos.

## ACCESORIOS DEL MANGO

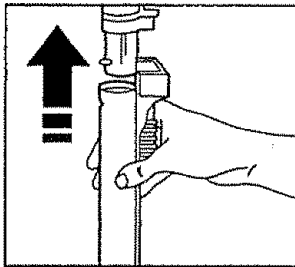

NOTA: Si tiene instalada la POWER-MATE™, apague la aspiradora antes de quitar el mango de los tubos.



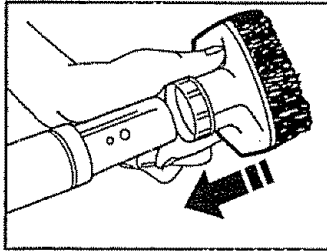

1. Oprima el botón de bloqueo y luego tire del mango para quitarlo del tubo.

Si su modelo cuenta con la característica adicional de un dispositivo para liberar el mango, oprímalo.

2. Deslice el accesorio deseado con firmeza sobre el mango. Consulte el cuadro a continuación.



## USO DE LOS ACCESORIOS

ACCESORIO	ÁREA A LIMPIAR							
	Muebles*	Entre cojines*	Cortinas*	Escalones	Pisos descubiertos	Pisos alfombrados	Alfombras	Paredes
CEPILLO PARA SACUDIR 	X		X					X
HERRAMIENTA PARA HENDIDURAS 	X	X						
CEPILLO PARA TELAS 	X		X					
CEPILLO PARA PISOS 				X	X			X
POWER-MATE™ 					X**	X	X	

\* Siempre limpie los accesorios antes de usar sobre telas.

\*\* (Algunos modelos) El interruptor de POWER-MATE™ debe estar en la posición OFF.

NOTA: Cuando separen los tubos, oprima completamente el botón de bloqueo antes de separarlos por completo. Si se le dificulta oprimir el botón, junte más los tubos para alinear el botón con el orificio. Oprima el botón y después separe los tubos.

## ACCESORIOS DEL TUBO

1. Para retirar los tubos de la POWER-MATE™, colóquelos en la posición vertical de bloqueo.

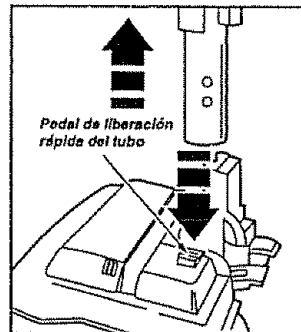
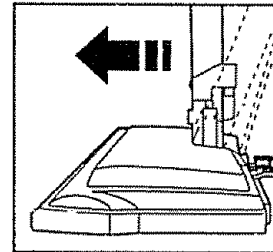

2. Pise el pedal de liberación rápida del tubo y tire del tubo hacia arriba para desprenderlo de la POWER-MATE™.

No es necesario retirar el enchufe y cordón eléctrico de la POWER-MATE™ para usar los accesorios del tubo.

3. Coloque el accesorio deseado sobre el tubo. Consulte el cuadro a continuación.

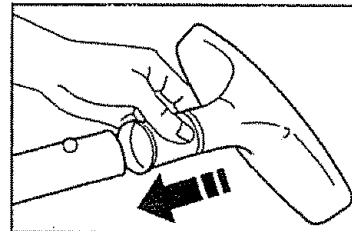

# CARACTERÍSTICAS DE RENDIMIENTO

## LIMPIADOR DE ORILLAS

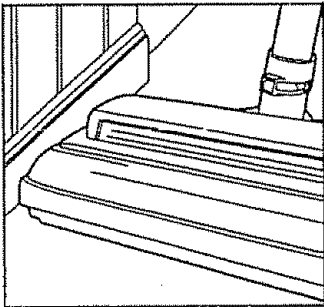

Active los cepillos limpiadores de orillas a cada lado de la POWER-MATE™. Pase la POWER-MATE™ junto a las paredes o junto a los muebles para ayudar a eliminar la tierra acumulada en las orillas de la alfombra.

**ADVERTENCIA**

*Peligro de lesiones personales*

*Desconecte siempre la aspiradora antes de limpiar las áreas de los cepillos pues éstos podrían arrancar de manera imprevista. El no hacerlo, podría resultar en lesiones personales.*

## PROTECTOR CONTRA SOBRECARGAS

El protector contra sobrecargas interrumpe el motor cuando el cepillo se atasca, impidiendo que se rompa la correa.

Para corregir el problema:

1. Desconecte el cordón eléctrico.
2. Examine los cepillos y las áreas que los soportan asegurándose de que no estén bloqueadas y de que no tengan demasiada acumulación de pelusa.
3. Destape el área atascada. Consulte la CUIDADO DE LA POWER-MATE™.

Para restablecer: oprima el botón de restablecimiento ubicado en la parte superior de la POWER-MATE™. Conecte y encienda la aspiradora.

## CONTROL DE ASPIRACIÓN

El control de aspiración aumenta o disminuye la aspiración para los diferentes tipos de alfombras y telas. La aspiración se disminuye abriendo el control, para cortinas y tapetes ligeros, y se aumenta cerrándolo, para muebles y alfombras.

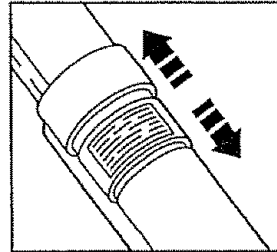

## GIRADOR DE LA MANGUERA

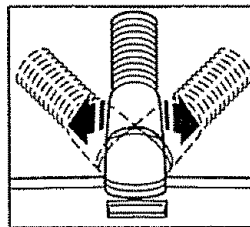

El girador de la manguera permite que la manguera gire sin mover el receptáculo. Esto resulta útil para la limpieza de áreas pequeñas. Asegúrese de que la manguera no esté torcida antes de jalar el receptáculo.

## INDICADOR DE RENDIMIENTO ALGUNOS MODELOS

Cuando la unidad está en funcionamiento las líneas de la ventanilla del Indicador no están encendidas. Cuando se muestran completamente rojas será necesario examinar la bolsa para polvo y determine si está llena y examine cualquier otra área que podría estar atascada. Consulte la FUNCIONAMIENTO DE SU ASPIRADORA.

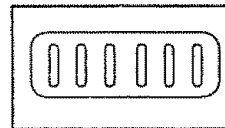

**NOTA:** Puede que las líneas se muestren en rojo al utilizar accesorios o si está aspirando una alfombra nueva. Esto se debe a que los accesorios mismos reducen el flujo de aire, o a que la pelusa de la alfombra nueva llena la bolsa muy rápido.

# FUNCIONAMIENTO DE SU ASPIRADORA

La aspiradora crea succión o aspiración que levanta la tierra. La tierra es impulsada a través de las vías de flujo de aire hasta la bolsa por una rápida corriente de aire. La bolsa para polvo permite el flujo de aire, pero atrapa la tierra.

Para lograr los mejores resultados de limpieza, mantenga abiertas las vías de aire. Examine periódicamente las áreas indicadas con asteriscos para asegurarse de que no estén bloqueadas. Desconecte del receptáculo de revisarlo

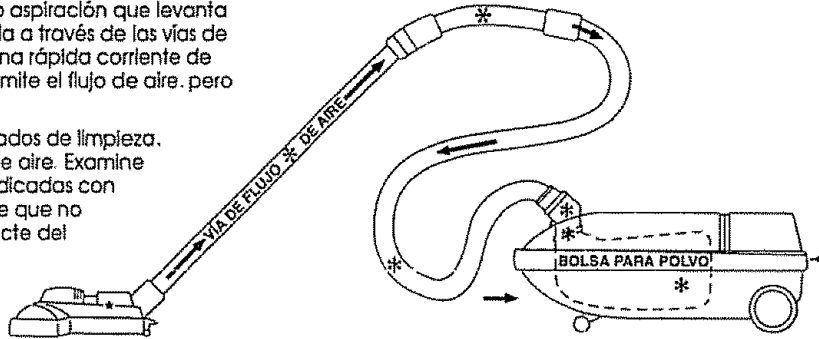

## CUIDADO DEL RECEPTÁCULO

### CAMBIO DE LA BOLSA

La bolsa debe cambiarse seguido para lograr los mejores resultados de limpieza. **NOTA:** Consulte la PIEZAS Y CARACTERÍSTICAS para determinar el N.º de la bolsa.

1. Desconecte el cordón eléctrico de la clavija de la pared.
2. Tire del pestillo de la tapa hacia fuera y hacia arriba; luego levante la tapa del receptáculo.

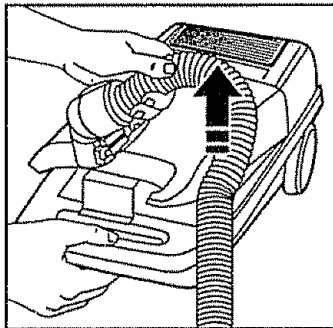

3. Destrabe la pestaña de cartón del montaje rojo de la bolsa empujando hacia afuera y tirando hacia arriba.

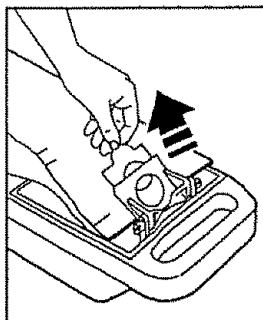

4. Saque la bolsa del montaje rojo.
5. Examine y limpie el filtro de seguridad del motor. Consulte la LIMPIEZA DEL FILTRO DE SEGURIDAD DEL MOTOR. El montaje rojo de la bolsa se inclinará hacia adelante después de que retire la bolsa. Esto impedirá que la tapa se cierre antes de instalar una bolsa nueva.

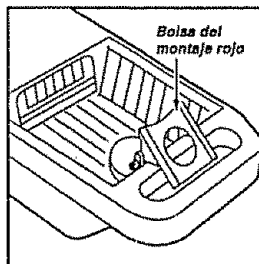

6. Levante el montaje rojo.
7. Instale la bolsa nueva en las ranuras como se muestra en la ilustración (abajo), teniendo cuidado de no doblar el cartón.

**NOTA:** Si el cartón se dobla, no podrá ajustarse bien y no toda la tierra llegará a la bolsa, sino que quedará en el receptáculo.

Empuje el cartón directamente hacia abajo hasta que quede bien asentado y los orificios queden alineados.

Doble y coloque la parte posterior de la bolsa en el receptáculo.

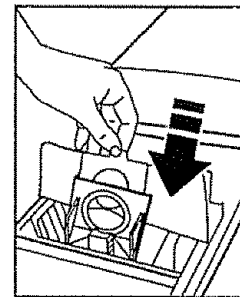

8. Baje la cubierta del receptáculo y cierre el pestillo.
9. Conecte el cordón eléctrico en la clavija de la pared.



## CUIDADO

**NUNCA REUTILICE UNA BOLSA PARA POLVO.** Los materiales muy finos, tales como desodorantes para alfombras, talco facial, polvo fino, yeso, hollín, pelusa de alfombras nuevas, etc., pueden atascar la bolsa y causar que se rompa antes de que esté llena. Cambie la bolsa más seguido cuando aspire este tipo de materiales.

# LIMPIEZA DEL FILTRO DE SEGURIDAD DEL MOTOR

Examine el filtro de seguridad del motor de vez en cuando y límpielo cuando esté sucio.



## ADVERTENCIA

**Peligro de choque eléctrico**  
No opere la aspiradora sin el filtro de seguridad del motor. Asegúrese de que el filtro esté seco e instalado adecuadamente para impedir que el motor falle y/o que se produzca un choque eléctrico.

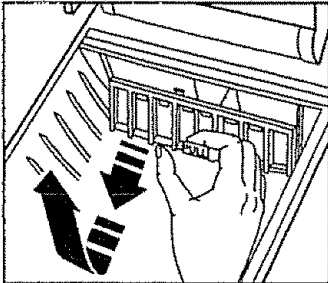

1. Desconecte el cordón eléctrico de la clavija de la pared y retire la bolsa.
2. Retire el filtro de seguridad como se muestra en la ilustración.

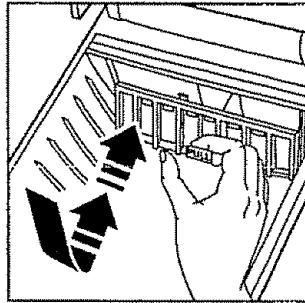

3. Lave el filtro en agua tibia y jabonosa; enjuáguelo y déjelo secar. No limpie el filtro en lavadora de platos ni lo instale cuando esté húmedo.
4. Reinstale el filtro en el receptáculo.
5. Instale la bolsa.

# LIMPIEZA DEL EXTERIOR Y DE LOS ACCESORIOS

1. Desconecte el cordón eléctrico de la clavija de la pared. **NO choree agua sobre la aspiradora.**
2. Limpie el exterior con un trapo suave y limpio, que ha sido exprimido después de remojar en una solución de agua y detergente líquido ligero. Seque el exterior con un trapo seco después de limpiar.
3. Limpie la superficie exterior del receptáculo y de los accesorios para reducir la electricidad estática y la acumulación de polvo.

4. Lave los accesorios en agua tibia jabonosa, enjuague y deje secar al aire. **NO los lave en lavadora de platos.**

**NO USE LOS ACCESORIOS SI ESTÁN MOJADOS.**



## CUIDADO

*Los accesorios que se utilicen en áreas sucias, debajo del refrigerador, no deben usarse en otras superficies sin antes ser lavados. Podrían dejar marcas.*

## CUIDADO DE LA POWER-MATE™

Siempre deberán seguirse todas las precauciones de seguridad al limpiar y dar servicio a la POWER-MATE™



### ADVERTENCIA

*Peligro de choque eléctrico o lesión corporal*  
Desconecte la unidad antes de limpiarla o darle servicio. De lo contrario podría producirse un choque eléctrico o causar lesión corporal si la aspiradora arranca de manera imprevista.

## CAMBIO DE LA BOMBILLA

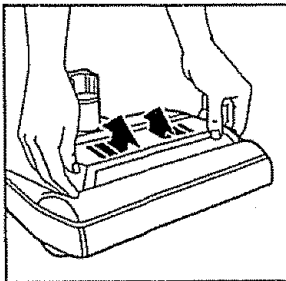

1. Retire la cubierta de la bombilla ejerciendo presión hacia adentro y levantando ambos costados como se muestra.

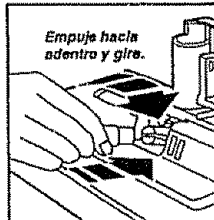

*Empuje hacia adentro y gire.*

2. Empuje la bombilla hacia adentro y gírela en dirección opuesta al sentido de las manecillas del reloj para retraerla.

3. Cambie la bombilla. Ésta no debe exceder 15 vatios. Cierre la cubierta de la bombilla hasta que quede bien cerrada.

NOTA: Consulte la PIEZAS Y CARACTERÍSTICAS para determinar el N° de la bombilla.

## CAMBIO DE LA CORREA Y LIMPIEZA DEL CEPILLO

Desconecte la aspiradora. Examine frecuentemente el cepillo y las áreas de soporte del mismo de la POWER-MATE™ y elimine todo cabello, hilo y pelusa acumulada. Si la acumulación es excesiva, separe la POWER-MATE™ del tubo y realice los pasos a continuación. Las instrucciones también aparecen bajo la cubierta de la bombilla.

### PARA RETIRAR LA CORREA:

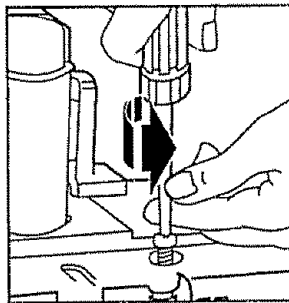

1. Retire la cubierta de la bombilla y la bombilla como se indica bajo CAMBIO DE LA BOMBILLA.  
2. Retire los tornillos de la POWER-MATE™.

3. Voltee la POWER-MATE™. Para quitar la cubierta, inserte el destornillador en las pestañas de la cubierta de ambos costados y gírela para liberar las pestañas.

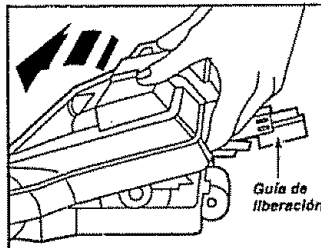
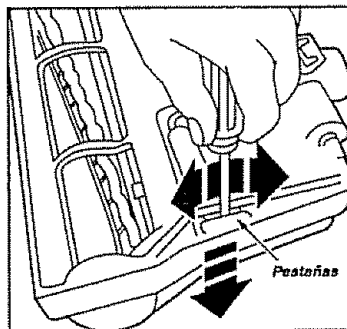

4. Voltee la POWER-MATE™ hacia arriba. Oprima la guía de liberación y baje el dispositivo giratorio incline la cubierta de atrás hacia adelante hasta que se desprenda.



5. Inserte el destornillador cuidadosamente en cada soporte del cepillo y gírelo para retirar el cepillo de la base.

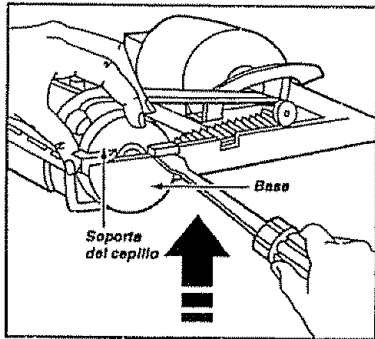

6. Retire la banda desgastada.  
7. Retire los soportes del cepillo; examine y limpie las áreas de soporte del cepillo. En la ENSAMBLE DEL CEPILLO se proporciona una ilustración de todo el ensamble del cepillo.

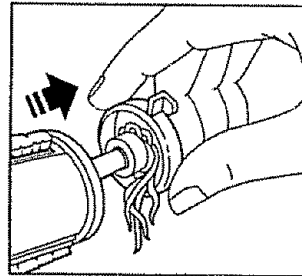

**PARA CAMBIAR LA CORREA:**

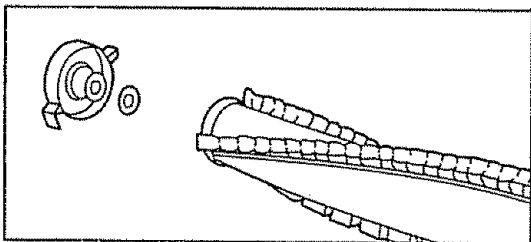

1. Reinstale las arandelas y los soportes del cepillo en el ensamble

2. Instale una correa nueva sobre el impulsor del motor y luego sobre la rueda dentada del cepillo

**NOTA:** Consulte la PIEZAS Y CARACTERÍSTICAS para determinar el N° de correa

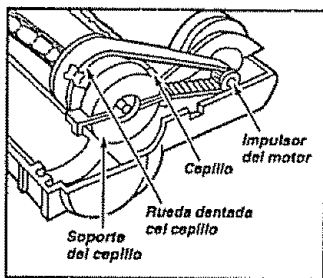

4. Alinee la parte frontal de la cubierta con la base. Coloque la cubierta sobre el borde delantero de la base como se muestra.

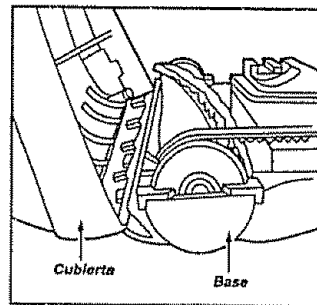

5. Incline la cubierta hacia atrás. Ejercer presión firme sobre la cubierta hasta que las pestañas laterales queden fijas en posición. Instale los tornillos de la cubierta, la bombilla y la cubierta de la bombilla.

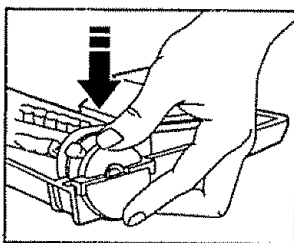
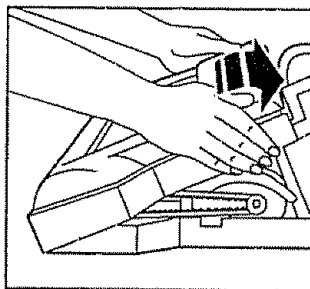

3. Instale los soportes del cepillo sobre la base. Asegúrese de que los soportes no estén invertidos.

## == CUIDADO DEL CEPILLO



### ADVERTENCIA

*Peligro de choque eléctrico o lesión corporal*  
**Desconecte la unidad antes de limpiarla o darle servicio. De lo contrario podría producirse un choque eléctrico o causar lesión corporal si la aspiradora arranca de manera imprevista.**

#### PARA EXAMINAR EL CEPILLO:

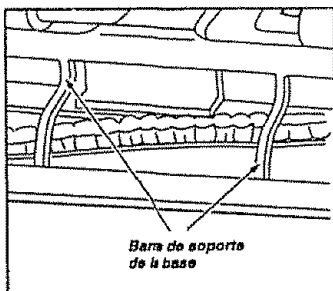

Cambie los cepillos cuando estén desgastados hasta el nivel de las barras de soporte de la base

#### PARA CAMBIAR EL CEPILLO:

1. Retire la cubierta, correa y ensamble del cepillo de la POWER-MATE™ Consulte "Para retirar la correa" bajo CAMBIO DE LA CORREA Y LIMPIEZA DEL CEPILLO.
2. Retire la soporte del cepillo, arandelas, tornillos, tope del cepillo, rueda dentada del cepillo y la tope de las ensamble del cepillo.

3. Desprenda los cepillos desgastados. Si la barra del batidor está astillada o fragmentada, cámbiela.

4. Instale la barra y cepillos nuevos en las ranuras

**NOTA:** Quizás le resulte más fácil instalar las barras del batidor y los cepillos nuevos si primero los remoja en agua tibia unos minutos. Séquelos bien antes de instalarlos

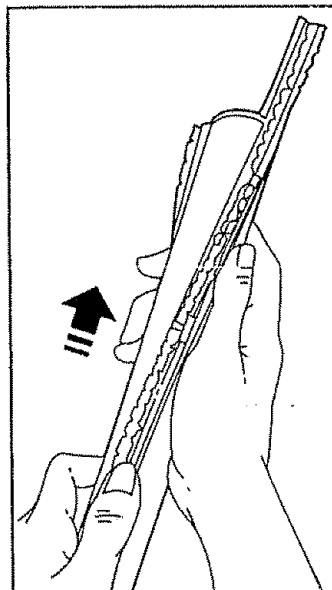

5. Arme el ensamble del cepillo. Para alinear los orificios de los tornillos del mazo, la rueda dentada y el tope del cepillo, asegúrese de que la parte de la barra del batidor del tope del cepillo esté alineada con la barra del batidor del mazo del cepillo.

6. Cambie la correa, el ensamble del cepillo, la cubierta de la POWER-MATE™, la bombilla y la cubierta de la bombilla. Consulte "Para cambiar la correa" bajo CAMBIO DE LA CORREA Y LIMPIEZA DEL CEPILLO.

## == ENSAMBLE DEL CEPILLO

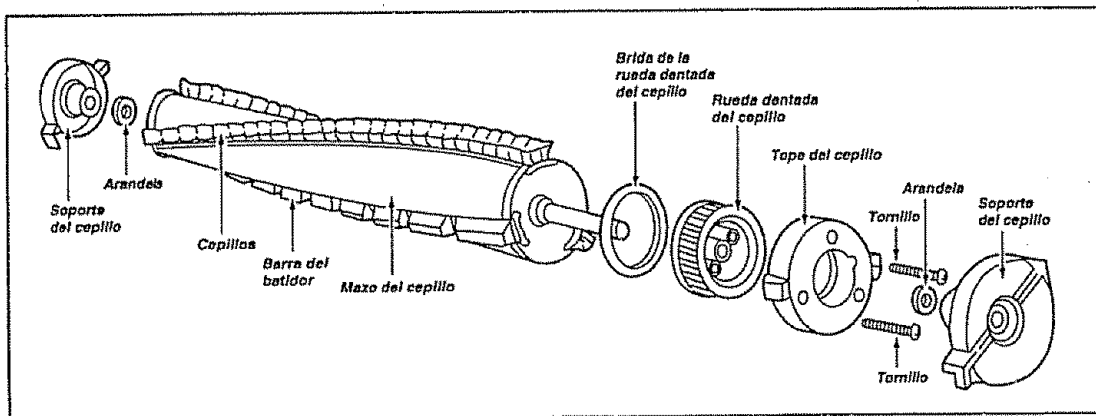

# RECONOCIMIENTO DE PROBLEMAS

Consulte este cuadro para encontrar soluciones que usted mismo puede realizar cuando tenga problemas menores de rendimiento.



## ADVERTENCIA Peligro de choque eléctrico

Desconecte la aspiradora antes de darle servicio o limpiarla. De lo contrario podría producirse un choque eléctrico o causar lesión corporal.

PROBLEMA	CAUSA POSIBLE	SOLUCIÓN POSIBLE
La aspiradora no arranca.	<ol style="list-style-type: none"> <li>1. Está desconectada.</li> <li>2. Cortacircuitos botado o fusible quemado en el tablero de servicio de la residencia.</li> <li>3. Conexiones eléctricas de la manguera sueltas.</li> <li>4. Protector contra sobrecargas botado en la POWER-MATE™.</li> </ol>	<ol style="list-style-type: none"> <li>1. Conecte bien, oprima selector de encendido/apagado a la posición ON.</li> <li>2. Restablezca el cortacircuitos o cambia el fusible.</li> <li>3. Vuelva a conectar los extremos de la manguera (páginas 5, 6).</li> <li>4. Limpie el cepillo y los soportes de éste. Luego restablezca. (páginas 14, 15).</li> </ol>
No aspira satisfactoriamente.	<ol style="list-style-type: none"> <li>1. Bolsa para polvo llena o atascada.</li> <li>2. Vías de flujo de aire atascadas.</li> <li>3. Filtro de seguridad del motor sucio.</li> <li>4. Ajuste incorrecto de nivel de pelote de alfombra.</li> <li>5. Control de aspiración abierto.</li> <li>6. Manguera rota.</li> <li>7. Cepillos de la POWER-MATE™ desgastados.</li> <li>8. Correa desgastada o rota.</li> <li>9. Cepillo o soportes de éste sucios.</li> <li>10. Tapa del receptáculo abierta.</li> </ol>	<ol style="list-style-type: none"> <li>1. Cambie la bolsa. (página 12).</li> <li>2. Limpie las vías de flujo de aire. (página 12).</li> <li>3. Limpie el filtro. (página 13).</li> <li>4. Ajuste el nivel. (página 8).</li> <li>5. Ajuste el control. (página 11).</li> <li>6. Cambie la manguera.</li> <li>7. Cambie los cepillos. (páginas 14-16).</li> <li>8. &amp; 9. Consulte CAMBIO DE LA CORREA Y LIMPIEZA DEL CEPILLO. (páginas 14, 15).</li> <li>10. Cierre bien la tapa.</li> </ol>
La aspiradora arranca, pero se apaga.	<ol style="list-style-type: none"> <li>1. Conexiones eléctricas de la manguera o de la tapa.</li> <li>2. Protector contra sobrecargas de la POWER-MATE™ botado.</li> <li>3. Protector de sobrecarga botado en el receptáculo.</li> </ol>	<ol style="list-style-type: none"> <li>1. Examine las conexiones eléctricas, vuelva a conectar los extremos de la manguera. (páginas 5, 6).</li> <li>2. Retire cualquier objeto atorado o atascado, luego restablezca. Si la aspiradora arranca pero se vuelve a apagar, limpie el cepillo y los soportes de éste. Luego restablezca. (páginas 14, 15).</li> <li>3. Cambie la bolsa para polvo, desbloquee las vías de flujo de aire (página 12). Espere 20 minutos para que el motor se enfríe y se restablezca automáticamente.</li> </ol>
La POWER-MATE™ no funciona cuando está instalada.	<ol style="list-style-type: none"> <li>1. Conexiones de la POWER-MATE™ desconectadas.</li> <li>2. Correa desgastada o rota.</li> <li>3. Cepillo o soportes de éste sucios.</li> <li>4. Protector contra sobrecargas de la POWER-MATE™ botado.</li> </ol>	<ol style="list-style-type: none"> <li>1. Conecte bien. (página 5).</li> <li>2. &amp; 3. Consulte CAMBIO DE LA CORREA Y LIMPIEZA DEL CEPILLO. (páginas 14, 15).</li> <li>4. Examine el área del cepillo para determinar si hay acumulación excesiva o bloqueo de pelusa. Limpie el cepillo y sus soportes. Luego restablezca. (páginas 14, 15).</li> </ol>
Indicador de rendimiento de rojo.	<ol style="list-style-type: none"> <li>1. Bolsa para polvo llena o atascada.</li> <li>2. Filtro de seguridad del motor sucio.</li> <li>3. Vías de flujo de aire atascadas.</li> <li>4. Ciertos accesorios.</li> </ol>	<ol style="list-style-type: none"> <li>1. Cambie la bolsa. (página 12).</li> <li>2. Limpie el filtro. (página 13).</li> <li>3. Desbloquee las vías de flujo de aire (página 12).</li> <li>4. Esto es normal. La luz debe apagarse al quitar la herramienta.</li> </ol>
La aspiradora levanta tapetes → es difícil empujar o POWER-MATE™.	<ol style="list-style-type: none"> <li>1. Ajuste incorrecto de nivel de pelote de alfombra.</li> <li>2. Aspiración demasiado potente.</li> </ol>	<ol style="list-style-type: none"> <li>1. Ajuste el nivel. (página 8).</li> <li>2. Abra el control de aspiración. (página 11).</li> </ol>
La luz no funciona.	<ol style="list-style-type: none"> <li>1. Bombilla fundida.</li> </ol>	<ol style="list-style-type: none"> <li>1. Cambie la bombilla. (página 14).</li> </ol>
El cordón no se enrolla.	<ol style="list-style-type: none"> <li>1. Cordón eléctrico sucio.</li> <li>2. Cordón atascado.</li> </ol>	<ol style="list-style-type: none"> <li>1. Limpie el cordón eléctrico.</li> <li>2. Tire del cordón y después enróllalo.</li> </ol>
La aspiradora deja marcas en la alfombra.	<ol style="list-style-type: none"> <li>1. Estilo de limpieza incorrecta.</li> </ol>	<ol style="list-style-type: none"> <li>1. Consulte SUGERENCIAS PARA ASPIRAR. (página 8).</li> </ol>

