

Admiral®

ROOM AIR CONDITIONER

Use and Care Manual

AIRE ACONDICIONADO PARA HABITACIONES

Manual de Uso y Mantenimiento

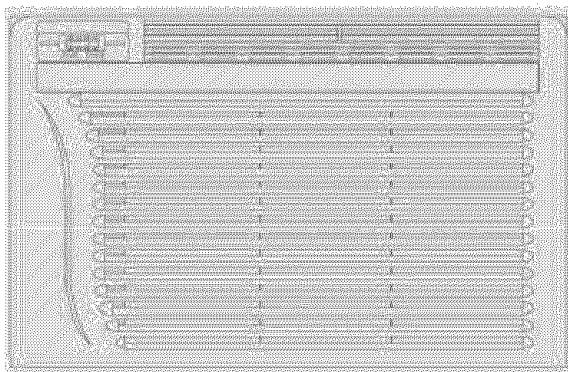

Remote control

AW-05CR1FHLU

Mechanical control

AW-05CM1FLU



Thank you for purchasing an **Admiral** room air conditioner. Please read this "Use and Care Manual" carefully before installing and using this appliance. Keep this manual for future reference.

Muchase gracias por comprar un aire acondicionado **Admiral**. Lea atentamente el "Manual de Uso y Mantenimiento" antes de instalar y utilizar este producto. Conserve este manual para consultarlo en el futuro.

For Service Call 1 877 465 3566

Para obtener servicio técnico, llame al 1 877 465 3566

TABLE OF CONTENTS

	Page
Air Conditioner Safety	2-3
Introduction and Parts Identification	4-5
Electrical Specifications	6
Tips Before Installation	7
Installation Instructions	8-10
Operating Instructions	11-14
Care and Maintenance	15
Troubleshooting Guide	16
Warranty	17

ÍNDICE

	Page
Introducción	18
Identificación de las Piezas	18-19
Especificaciones Eléctricas	20
Consejos Antes de la Instalación	21
Instrucciones de Instalación	22-24
Instrucciones de Operación	25-28
Cuidado y Mantenimiento	29
Guía para la Solución de Problemas	30
Garantía	31

AIR CONDITIONER SAFETY

What You Need to Know About Safety Instructions

Warning and Important Safety Instructions appearing in this manual are not meant to cover all possible conditions and situations that may occur. Common sense, caution, and care must be exercised when operating or cleaning tools and equipment.

Always contact your dealer, distributor, service agent, or manufacturer about problems or conditions you do not understand.



This is the safety alert symbol. It is used to alert you to potential personal injury hazards. Obey all safety messages that follow this symbol to avoid possible injury or death.



DANGER indicates an imminently hazardous situation which, if not avoided, will result in death or serious injury.



WARNING indicates a potentially hazardous situation which, if not avoided, could result in death or serious injury.



CAUTION indicated a potentially hazardous situation which, if not avoided, may result in minor or moderate injury.



CAUTION used without the safety alert symbol indicated a potentially hazardous situation which, if not avoided, may result in property damage.

IMPORTANT SAFETY INSTRUCTIONS



To reduce the risk of fire, electrical shock, or injury when using your air conditioner, follow these basic precautions:

- Plug into a grounded 3-prong outlet.
- Do not use an extension cord.
- Do not remove ground prong.
- Unplug air conditioning before servicing.
- Do not use an adapter.
- Use two or more people to move and install air conditioner.

SAVE THESE INSTRUCTIONS

AIR CONDITIONER SAFETY

- The portable air conditioner should be connected to a 115 V, 60 Hz, 15- or 20-amp fused 3-prong grounded outlet.
- The use of a time-delay fuse or time-delay circuit breaker is recommended.
- All wiring must comply with local and national electrical codes and be installed by a qualified electrician. If you have any questions, contact a qualified electrician.

Electrical Requirements

! WARNING



ELECTRIC SHOCK HAZARD

- Plug into a grounded 3-prong outlet.
- **Do not** remove ground prong.
- **Do not** use an adapter.
- **Do not** use an extension cord.
- **Failure to follow these instructions can result in death, fire, or electrical shock.**

Power Supply Cord

NOTE: Your unit's device may differ from the one shown.

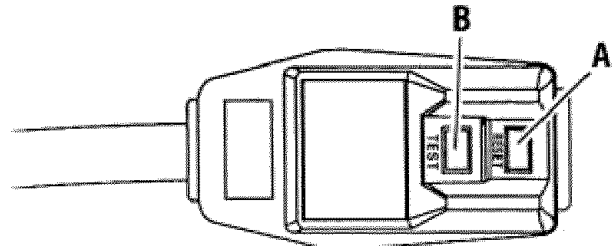

A Reset Button B Test Button

This room air conditioner is equipped with a power supply cord required by UL. This power supply cord contains state-of-the-art electronics that sense leakage current. If the cord is crushed, the electronics detect leakage current and power will be disconnected in a fraction of a second.

To test your power supply cord:

1. Plug power supply cord into a grounded 3-prong outlet.
2. Press RESET.
3. Press TEST (listen for click; Reset button will trip and pop out).
4. Press and release RESET (listen for click; Reset button will latch and remain in). The power supply cord is ready for operation.

NOTES:

- The Reset button must be pushed in for proper operation.
- The power supply cord must be replaced if it fails to trip when the test button is pressed or fails to rest.
- Do not use the power supply cord as an off/on switch. The power supply cord is designed as a protective device.
- A damaged power supply cord must be replaced with a new power supply cord obtained from the product manufacturer and must not be repaired.
- The power supply cord contains no use serviceable parts. Opening the tamper-resistant case voids all warranty and performance claims.

INSTALLATION INSTRUCTIONS

Unpack the Air Conditioner

! WARNING

EXCESSIVE WEIGHT HAZARD

Use two or more people to move and install air conditioner.
Failure to do so can result in back or other injury.

Remove packaging materials

- Remove and properly dispose of packaging materials. Remove tape and glue residue from surfaces before turning on the air conditioner. Rub a small amount of liquid dish soap over the adhesive with your fingers. Wipe with warm water and dry.
- Do not use sharp instruments, rubbing alcohol, flammable fluids, or abrasive cleaners to remove tape or glue. These products can damage the surface of your air conditioner.
- Handle air conditioner with care.

Introduction And Parts Identification

Thank you for choosing this room air conditioner to cool your home. This *Use and Care Manual* provides information necessary for the proper care and maintenance of your new room air conditioner. If properly maintained, your air conditioner will give you many years of trouble free operation. To avoid installation difficulties, read instructions completely before starting. This manual contains information for the installation and operation of your room air conditioner.

Part Identification

► for mechanical control model

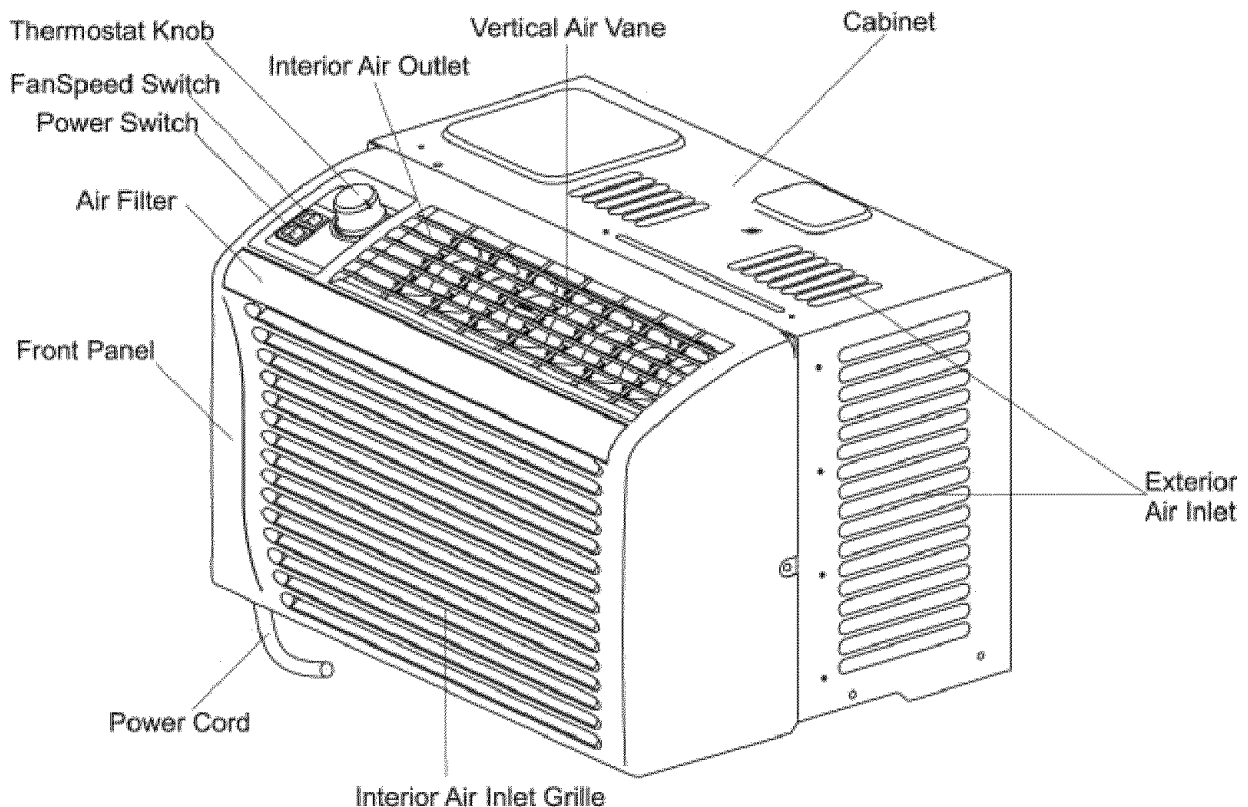

Note:

The figures in this manual are based on the external view of a standard model. Consequently, the shape may differ from that of the air conditioner you have selected.

Introduction And Parts Identification

Thank you for choosing this room air conditioner to cool your home. This *Use and Care Manual* provides information necessary for the proper care and maintenance of your new room air conditioner. If properly maintained, your air conditioner will give you many years of trouble free operation. To avoid installation difficulties, read instructions completely before starting. This manual contains information for the installation and operation of your room air conditioner.

Parts Identification

► Remote control model

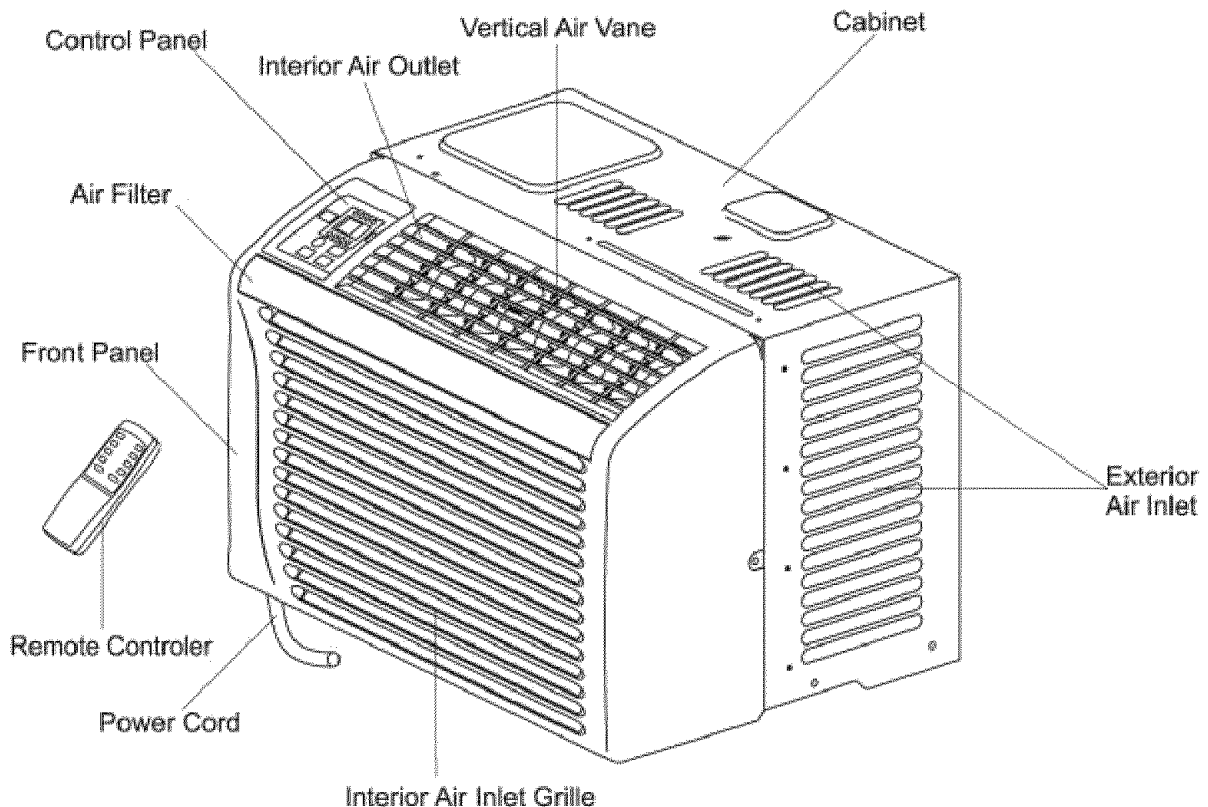

Note:

The figures in this manual are based on the external view of a standard model. Consequently, the shape may differ from that of the air conditioner you have selected.

Electrical Specifications

1. All wiring must comply with local and national electrical codes and must be installed by a qualified electrician. If you have any questions regarding the following instructions, contact a qualified electrician.
2. Check available power supply and resolve any wiring problems **BEFORE** installing and operating this unit.
3. For your safety and protection. This unit is grounded through the power cord when plugged into a matching wall outlet. *If you are not sure whether your wall outlet is properly grounded, please consult a qualified electrician.*
4. The wall outlet must match the plug on the service cord supplied with the unit. **DO NOT** use plug adapters or extension cord.
5. The rating plate on the unit contains electrical and other technical data. The rating plate is located on the right side of the unit.

⚡ Electric Shock Hazard

If the air conditioner has a serial plate rating up to and including 7.5 amps, the unit maybe on a fuse or circuit breaker with other devices. However, the maximum amps of all devices on that fuse or circuit breaker can not exceed the amps of the fuse of circuit breaker.

If the air conditioner has a serial plate rating greater than 7.5 amps, it must have its own fuse or circuit breaker, and no other device or unit should be operated on the fuse or circuit breaker.

To avoid the possibility of personal injury, disconnect power to the unit before installing or servicing.

RECEPTACLE AND FUSE TYPES	
COOLING CAPACITY	5K
RATED VOLTS	125
AMPS	15
WALL OUTLET	
FUSE SIZE	15
Time Delay Fuse (or circuit breaker)	Plug type

Table 1

Tips before Installation









Your Room Air Conditioner unit is designed to be highly efficient and save energy. Follow these recommendations for greater efficiency.

1. Select *thermostat* setting that suits your comfort needs and leave the thermostat at that chosen setting.
2. The filter is very efficient in removing airborne particles. Keep *air filter* clean. Normally, filter should be cleaned once a month. More frequent cleaning may be necessary depending on outdoor and indoor air quality.
3. Use drapes, curtains, or shades to keep direct sunlight from heating your room, but **DO NOT** obstruct the air conditioner. Allow three(3) inches around unit to circulate.
4. Start your air conditioner before outdoor air becomes hot and uncomfortable. This avoids an initial period of discomfort while the unit is cooling off the room.
5. When outdoor temperature is cool enough, use **HI** or **LOW FAN ONLY**. This circulates indoor air, providing some cooling comfort, and utilizes less electricity than when operating on a cooling setting.

Your Room Air Conditioner was designed for easy installation in a single or double-hung window. **NOTE:** *This unit is NOT designed for vertical (slider type) windows.*

▲	CAUTION	▲
To avoid installation/operating difficulties, read the instructions thoroughly.		

NOTE: *Save the shipping carton and packing materials for future storage or transport of the unit. Please check the contents of hardware kit against the corresponding model check list, prior to installation of the unit. See lists below.*

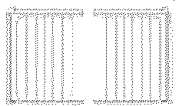
Installation Hardware			
	3/4"Screws (7)		Seal(1)
	2/5"Screws (11)		Foam(1)
	Top Channel(1)		Side Curtain RH(1)
	Channel Seal(1)		Side Curtain LH(1)
	L Bracket(2)		

NOTE: Surplus screw(s) for spare use.

Tools Needed for Window Installation

- Screw drivers: Both Phillips and flat head
- Power drill: 1/8 inch diameter drill bit
- Pencil
- Measuring tape
- Scissors
- Cutter
- Carpenters level

Installation Instructions

⚠ CAUTION ⚠

Because the compressor is located on the controls side of the unit, this side will be heavier and more awkward to manipulate. Inadequate support on control side of the unit can result in personal injury and damage to your unit and property. Therefore, it is recommended to have someone assist you during the installation of this unit.

Select the Best Location

- A. Your room air conditioner was designed to fit easily into a single or double hung window. However, since window designs vary, it may be necessary to make some modifications for safe and proper installation.
- B. Make sure window and frame is structurally sound and free from dry and rotted wood.
- C. For maximum efficiency, install the air conditioner on side of the house or building which favors more shade than sunlight. If the unit is in direct sunlight, it is advisable to provide an *awning* over the unit.
- D. Provide sufficient clearance around the *cabinet* to allow for ample air circulation through the unit. The rear of the unit should be outdoors and neither in a garage nor inside of a building. Keep unit as far away as possible from obstacles and obstructions and at least 30" above the floor or ground (See *right figure*). Curtains and other objects within a room should be prevented from blocking the air flow.
- E. Be certain the proper electrical outlet is within reach of the installation. Use only a single outlet circuit rated at 15 amps. All wiring should be in accordance with local and national electrical codes.

F. Your unit was designed to evaporate condensation under normal conditions. However, under extreme humidity conditions, excess condensation may cause base pan to overflow to the outside. The unit should be installed where condensation run-off cannot drip on pedestrians or neighboring properties.

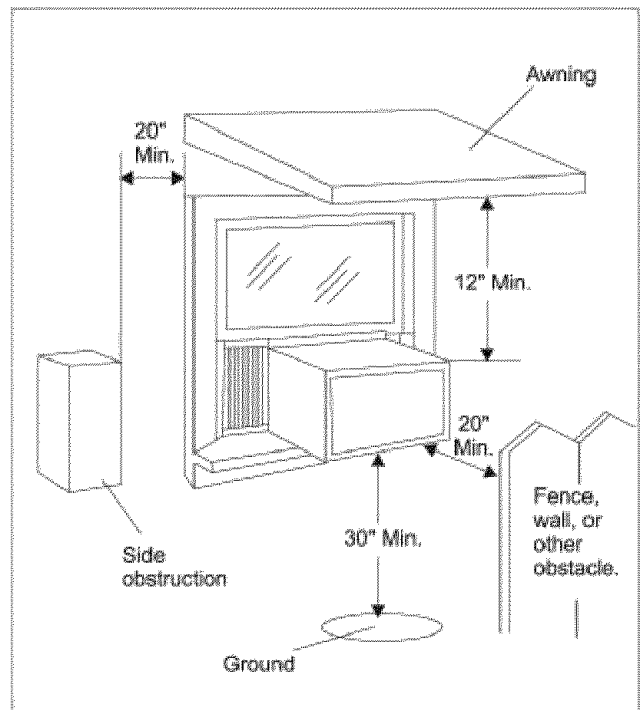

Fig.2

Window opening requirements

see table below

Size	Model	AW-05CM1FLU AW-05CR1FHLU	
Cabinet size (W*H*D)		17.7" *11.4" *13"	
Min. Window opening		21"	
Max. Window opening		35"	
Min. Window height		14"	

Installation Instructions

Window installation step

1. If your air conditioner *cabinet* 17.7" wide, it will fit window openings 21" to 35" in wide. Minimum opening height is 14" from bottom of sash to sill. See Fig. 1.

2. Attach the channel seal to the channel bottom, and install the *top channel* to the air conditioner with screws, and insert the guides of the *curtain frame* into the guides of the unit, then fasten the curtains to the unit with screws. See Fig. 2.

If the guide of the curtain frame presents interference with the base pan, cut the guide to proper length.

3. Cut the adhesive-backed seal strip the window width. Remove the backing from the seal strip and attach the seal strip to the underside of the bottom window. See Fig. 3.

4. Measure the inside window sill width and find the center line as shown in Fig. 4.

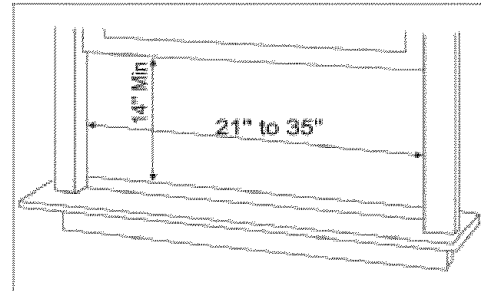

Fig. 1

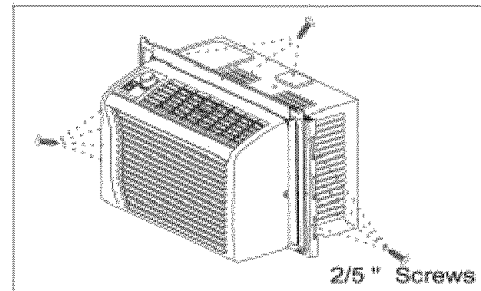

Fig. 2

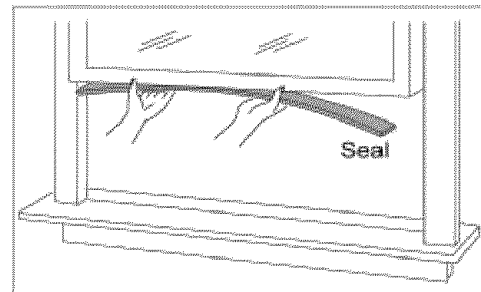

Fig. 3

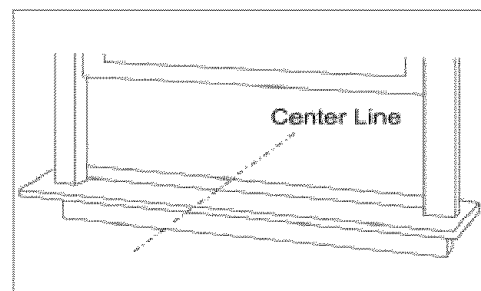

Fig. 4

Installation Instructions

5. Install the L brackets on the outer sill with the short side of the bracket against the back of the inner sill. Install one L bracket 7.5" to each side of center line. See Fig. 5.

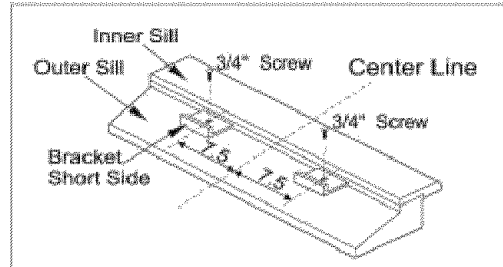

Fig. 5

6. Carefully lift the air conditioner and slide it into the open window. Make sure the bottom guide of the unit drops into the notches of the L brackets. When the air conditioner drops into the L brackets, the air conditioner will be centered in window opening as shown in Fig. 6.

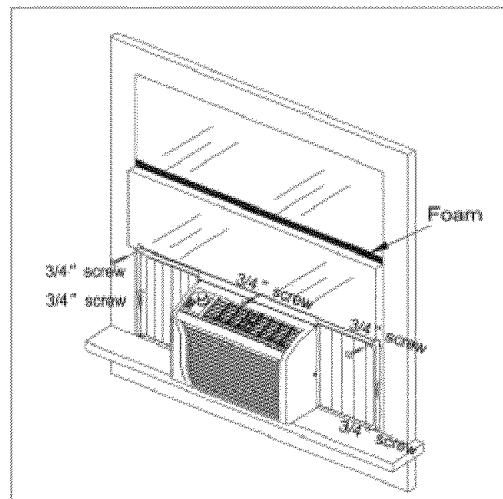

Fig. 6

While steadying the air conditioner, carefully bring the window sash down behind the top channel of the unit, as shown in Fig. 7.

Fix top channel to window sash with one 3/4" screw, and fix side curtain frames with four 3/4" screws as shown in Fig. 6.

7. If storm window presents interference, fasten a 2" wide wood strip to the inner window sill across the full width of the sill. The wood strip should be thick enough to raise the height of the window sill, so that the unit can be installed without interference from the storm window frame, as shown in Fig. 8. Top of wood strip should be approximately 3/4" higher than the storm window frame to help condensation to drain properly to the outside. Install a second wood strip (approximately 17" long by 1 1/2" wide and same thickness as first strip) in the center of the outer sill flush against the back of the inner sill.

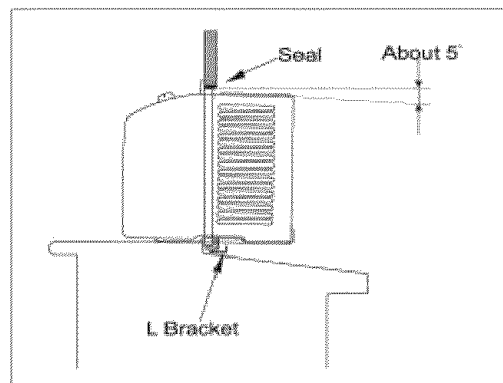

Fig. 7

Screw the L brackets into this strip, this will raise the L bracket as shown in Fig. 8.

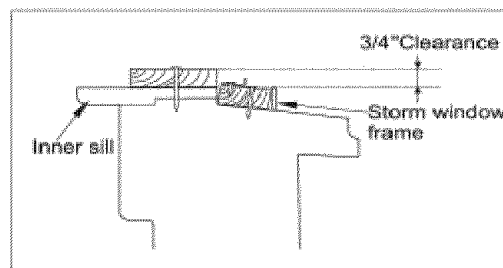

Fig. 8

Operating Instructions

► Mechanical control model

Power

ON will start the air conditioner .
OFF will completely shut-off the unit.
See Fig.9.

Fan Only

Rotate the knob dial to the **Fan Only** mark, the unit will circulate the air without cooling.
See Fig.9.

Cooler

Rotate the knob dial to the **Cooler** marks, the unit will circulate the air with cooling.
To set desired cooling temperature, simply rotate the knob to the appropriate setting. The thermostat will automatically controls the cooling cycle of the air conditioner to maintain room temperature.
However, the fan motor will continue to operate after the compressor is completed.
See Fig.9.

Fan Speed

LOW will circulate the air at a minimum speed with cooling or not. Recommended for night-time use.
HI will circulate the air at a maximum speed with cooling or not.

NOTE: After setting the mode, allow 3 minutes before switching to another mode.

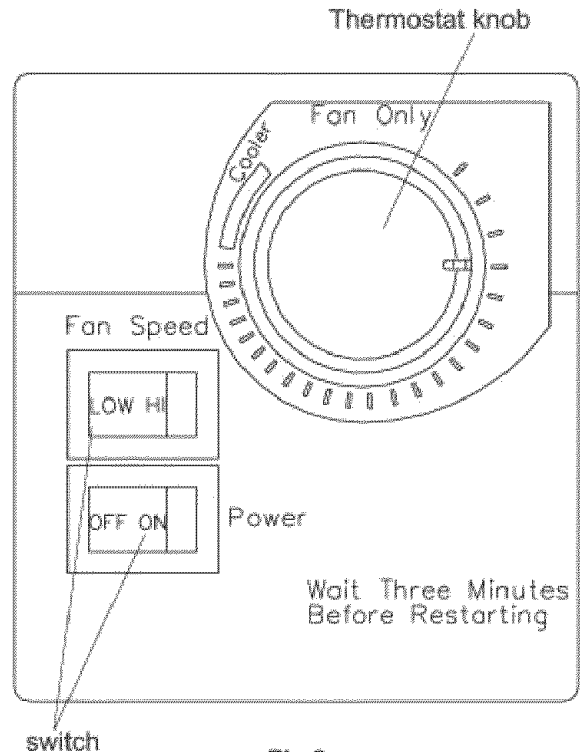

Fig.9

▲ CAUTION ▲	
When using FAN control, turn slowly allowing unit to adjust.	
When using THERMOSTAT , be sure to allow 3 minutes before changing temperature.	
Adjusting too quickly may cause an overload resulting in a blown fuse.	

Operating Instructions

► Control Panel

You can easily operate this air conditioner by press relevant button on the control panel as well as the remote control.

ON/OFF

The air conditioner will be started when it is energized or will be stopped when it is in operation, if you press this button.

MODE

Each time Mode button is pressed, the operation mode is changed in sequence:

COOLING → FAN ONLY → ENERGY SAVING → COOLING

NOTE: After setting the mode, allow 3 minutes before switching to another mode.

In the FAN ONLY Mode, Room Temperature display range is from 0°C (32°F) to 38°C (99°F).

Room Temperature below 0°C, the Temperature display L0.
Room Temperature above 38°C, the Temperature display H1.

FAN SPEED

Used to select fan speed in sequence AUTO, LOW, MEDIUM and HIGH.

TIMER (this button is not available on the control panel)

Used to set or cancel timer operation.

When the unit is in operation, you can set OFF TIMER.

When the unit is off, you can set ON TIMER. Timer setting range is 0 to 24 hours.

If the OFF TIMER is set, the timer LED displays the remaining time to turn off the unit for only 12 seconds, then LED shifts to display set temperature. If you press TIMER button within the 12 seconds, OFF TIMER will be canceled.

If the ON TIMER is set, the timer LED displays the remaining time to turn on the unit. If you want to cancel ON TIMER, press TIMER button.



Used to set room temperature in COOLING mode or used to set time in TIMER mode.

If the two keys are pressed at the same time, the temperature LED display will alternate between °C and °F. But the mark of "°C" or "°F" you can not change. Usually, those models used 220V~/50Hz marked with "°C", other models marked with "°F".

NOTE: Temperature setting range is from 19°C (66°F) to 31°C (88°F).

Control Panel

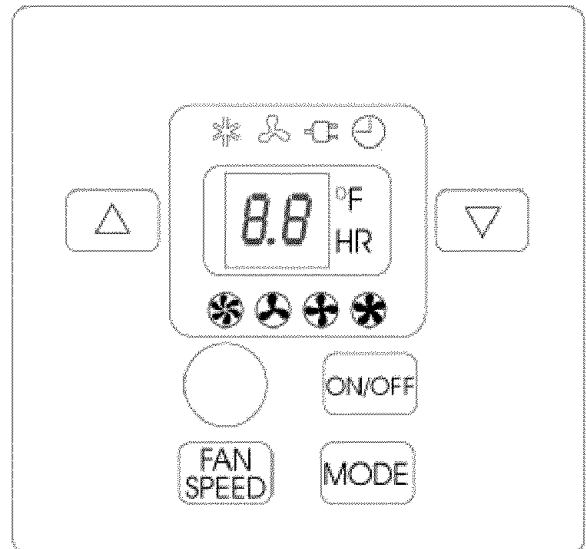

Indication symbols of LED on control panel :

- | | | |
|-----------------|--------------------|---------------------------------------|
| ❄ Cooling | ⚙ Auto fan speed | 8.8 °F
HR |
| ♂ Fan only | ⚙ Low fan speed | |
| ⏸ Energy-saving | ⚙ Medium fan speed | Display set temp
Display set timer |
| ⌚ Timer | ⚙ High fan speed | |

Above LED lights on when the relevant mode is in used.

Operating Instructions

► Remote control

The remote control transmits signals to the system.

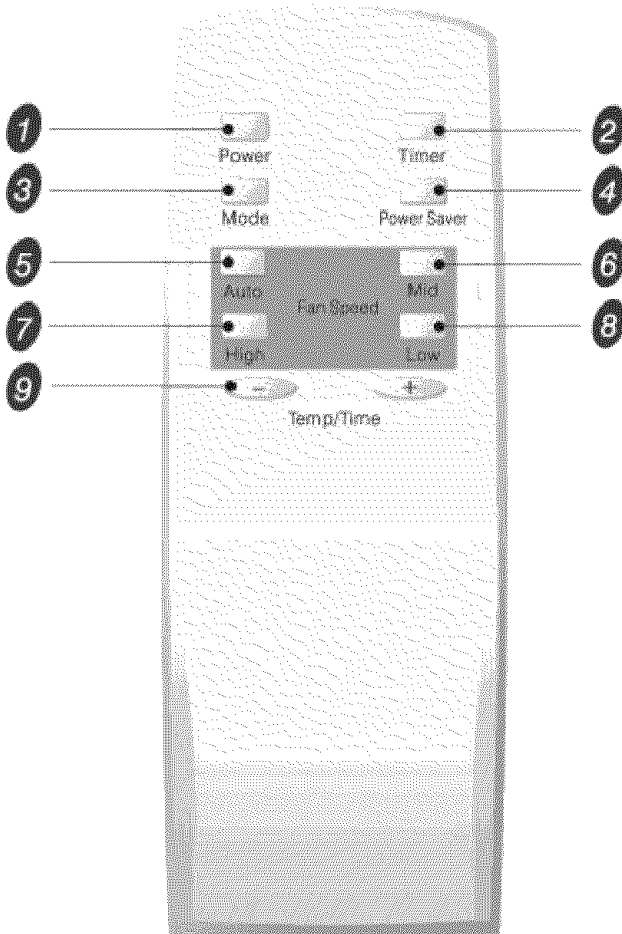

- 1 Power button**
The appliance will be started when it is energized or will be stopped when it is in operation, if you press this button.
- 2 Timer button**
Used to set or cancel timer operation.
- 3 Mode button**
Used to select the operation mode.
- 4 Power Saver button**
Used to select the Energy-saving mode.
- 5 Auto button**
Used to select the Auto fan speed mode.
- 6 Mid button**
Used to select the Mid fan speed mode.
- 7 High button**
Used to select the high fan speed mode.
- 8 Low button**
Used to select the Low fan speed mode.
- 9 - + buttons**
Used to set room temperature in COOLING mode or used to set time in TIMER mode.

NOTE: 1. Changing modes during operation, sometimes the unit does not response at once. Wait 3 minutes.
2. Wait 3 minutes before restarting the appliance.

Operating Instructions

► Remote control

How to Insert the Batteries

Remove the battery cover according to the arrow direction. Insert new batteries making sure that the (+) and (-) of battery are matched correctly. Reattach the cover by sliding it back into position.

Note:

- Use 2 LR6 AA(1.5volt) batteries. Do not use rechargeable batteries. Replace batteries with new ones of the same type when the display becomes dim.
- Do not mix old batteries with new ones. Dispose of one old batteries properly.
- If the replacement is done within 1 minute, the remote control will keep original presetting.

How to Use

To operate the room air conditioner, aim the remote control to the signal receptor. The remote control will operate the air conditioner at a distance of up to 23 feet when pointing at signal receptor of indoor unit.

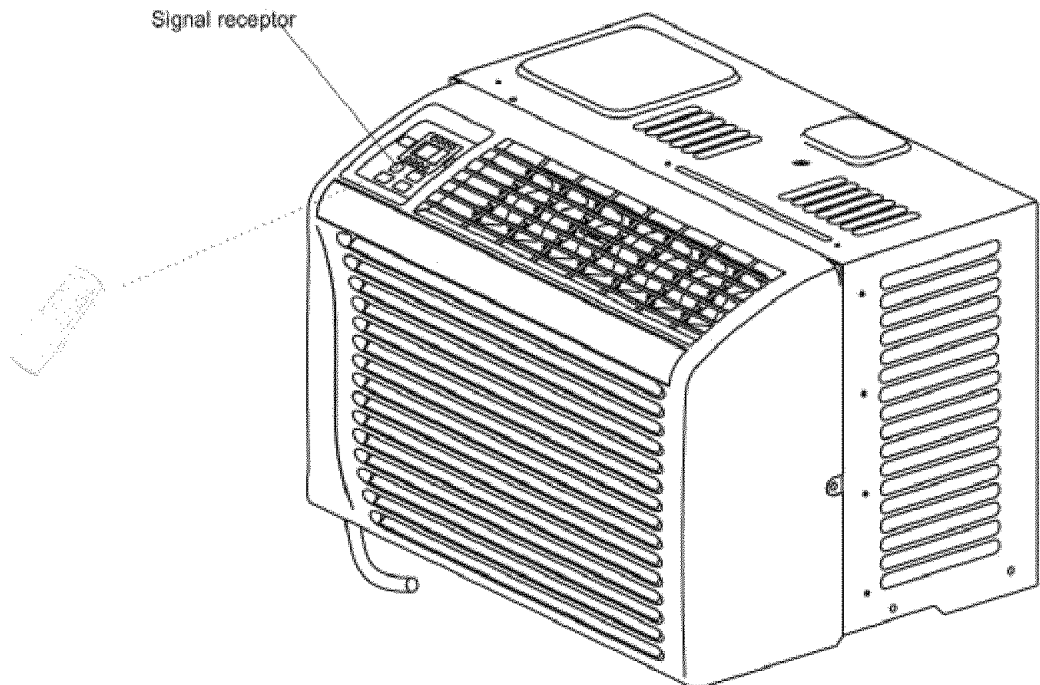
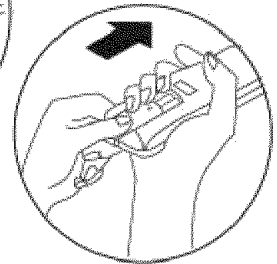
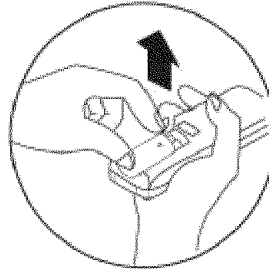
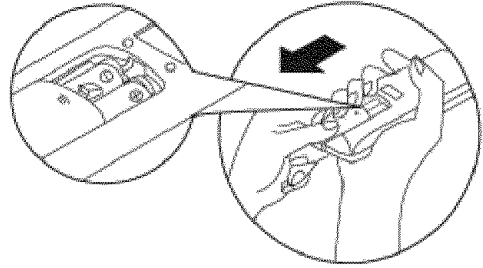

Care and Maintenance

When servicing the air conditioner, be sure to turn the *power switch* to the **OFF** position and disconnect the power cord from the electrical outlet.

▲ CAUTION

1. **DO NOT** use gasoline, benzine, thinner or other chemicals on the air conditioner as these substances may cause damage to the paint finish and deformation of plastic parts.
2. Never attempt to pour water directly on the front of the unit as this will cause deterioration of the electrical insulation.

Cleaning the Air Filter

If the air filter becomes clogged with dust, air-flow is obstructed and reduces efficiency. The air filter should be cleaned once a month. More frequent cleaning may be necessary depending on outdoor and indoor air quality.

Air Filter Removal

The air filter on the above models is located behind the *Air Inlet Grille*.

To remove the air filter, grasp the filter handle located on the up side of the Air Inlet Grille and slide the air filter to the up.

To reinstall the air filter, reverse the above procedure.

▲ CAUTION ▲
<p>DO NOT forget to install the air filter. If the air conditioner is left to operate without the air filter, dust is not removed from the room and may cause your air conditioner to fail.</p> <p>When the air filter, air inlet grille and cabinet are dirty, wipe with lukewarm water (below 40°C). Use of mild detergent is recommended.</p>

Cleaning of Air Filter

1. Remove dust clogged in the filter by tapping it or vacuum clean it.
2. Wash the filter well with lukewarm water below 40°C (104°F) while rubbing lightly. To get better results, wash it with soapy water or a neutral cleaning agent.
3. Rinse the filter well using clean water then dry completely.

End-of-Season Care

1. Operate the fan alone for half a day to dry out the inside of the unit.
2. Turn off power and remove plug from wall socket.
3. Clean filter.
4. Store in a dry location.

Troubleshooting Guide

Frequently, a problem is minor and a service call may not be necessary, use this troubleshooting guide for a possible solution.

PROBLEM	POSSIBLE CAUSE	SUGGESTED SOLUTION
Air conditioner will not operate	No power to the unit.	Check connection of <i>power cord</i> to power source. Check fuse or circuit breaker. Turn the <i>power switch</i> to ON.
Inefficient or no cooling	Dirty <i>air filter</i> . Inappropriate capacity for application. Blocked air flow. Power interruption, settings change too quickly, or compressor overload tripped.	Clean or replace <i>air filter</i> . Check with dealer to determine proper unit capacity for application. Remove obstruction from <i>grille</i> or outdoor louvers. Let fan run to restart compressor (in approximately 10 minutes).
Noisy unit	Loose parts. Inadequate support.	Tighten loose parts. Provide additional support to unit.
Odors	Formation of mold, mildew, or algae on wet surfaces.	Remove drain plug and drain base pan. Replace drain plug. Clean unit thoroughly.
Water dripping outside	Condensation run-off is normal during hot and humid weather	Add flexible tubing to redirect water flow.
Water dripping inside	Unit is not properly angled to allow water to drain outside.	Unit must be installed on an angle for proper condensation run-off. Check the unit and make adjustments.
Ice or frost build-up	Low outside temperature. Unit <i>air filter</i> is dirty.	When outdoor temperature is approximately 65°F or below, frost may form when unit is in cooling mode. Switch unit to FAN ONLY operation until frost melts. Remove and clean filter.

NOTE:

If circuit breaker is tripped repeatedly, or fuse is blown more than once, contact a qualified technician.

WARRANTY

1. One year full warranty

For one year from the date of purchase by the original owner, any part which fails in materials or workmanship under normal use, the part will be replaced. During this period, all parts and service will be provided free of charge, so long as the air conditioner has been installed and operated in accordance with the written instructions in this manual. This warranty includes in home service.

2. Limited second through third year warranty

For the second through the third year from date of original purchase, this warranty will provide a replacement compressor free of charge due to product failure. The customer will be responsible for the labor charges related to replacing the compressor in years two through three. The consumer is responsible for the service labor and possible freight charges for shipping the unit. Cost to move the air conditioner to the servicers' shop and back to the user's home may be required and are the user's responsibility.

3. What is not covered

- This warranty does not apply if damage occurs because of accident, improper handling or operation, shipping damage, abuse, misuse, unauthorized repairs made or attempted, commercial use of the product or any other use for which it was not intended.
- This warranty does not apply to damage to the product caused by accident, fire, floods, acts of war, terrorism, or acts of God.
- This warranty does not cover service trips to your home to educate you on the use of the product, or loss of food and drink due to spoilage.
- This warranty does not apply outside the continental United States.
- ALL WARRANTIES, EXPRESSED OR IMPLIED, LAST FOR 3 YEARS FROM THE DATE OF ORIGINAL PURCHASE THIS WARRANTY DOES NOT COVER LIABILITY FOR INCIDENTAL OR CONSEQUENTIAL DAMAGES FOR ANY CAUSE WHATSOEVER.
- This warranty is to the original owner for products purchased for home use within the USA. Some state do not allow the exclusive or limitation of incidental damages. This warranty gives you specific rights, and you may also have other rights which may vary from state to state. To know what your legal rights are, consult your local or state consumers affairs office or your state's Attorney General.

Introducción

Gracias por elegir este aire acondicionado para enfriar su hogar. Este MANUAL DE USO Y MANTENIMIENTO proporciona la información necesaria para cuidar y mantener en forma adecuada su nuevo aire acondicionado. Funcionará sin problemas durante muchos años si le brinda el mantenimiento apropiado. Para evitar problemas al instalarlo, lea completamente las instrucciones antes de comenzar. Este manual contiene información acerca de la instalación y el funcionamiento del aire acondicionado para habitaciones.

► Identificación de las Piezas

► Modelo Mecánico

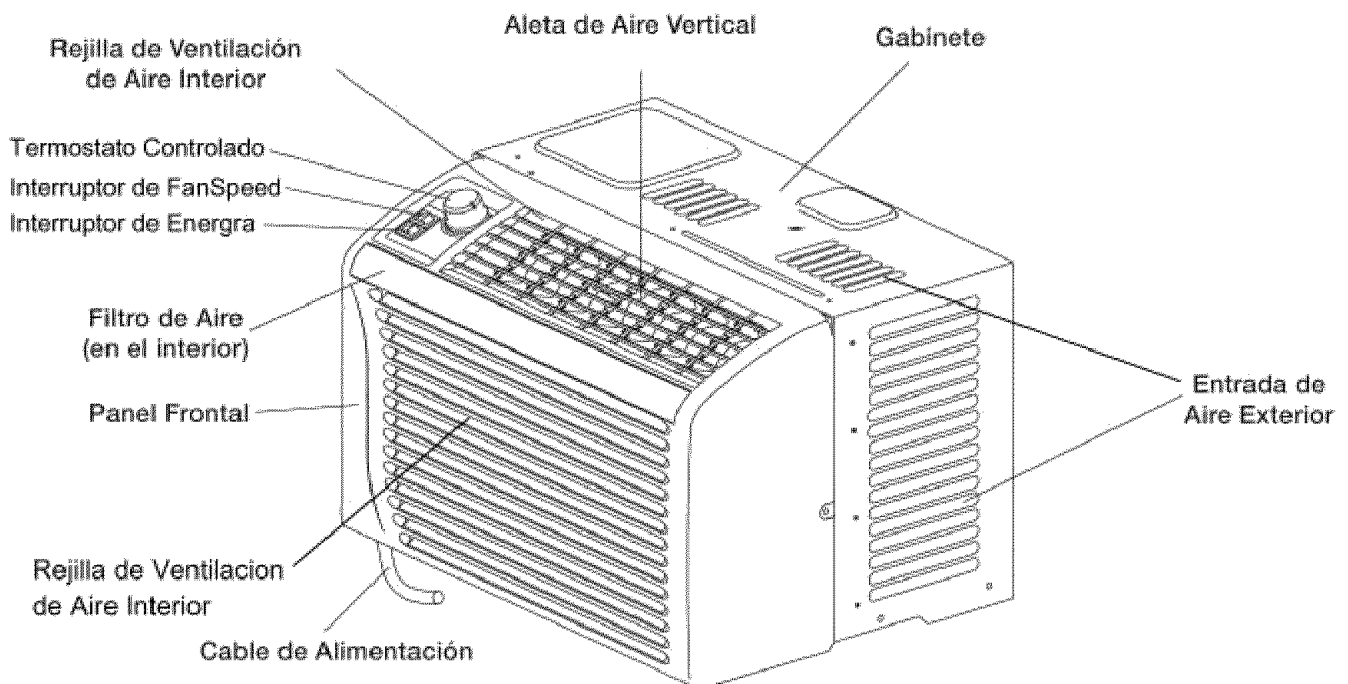

Nota:

Las imágenes de este manual están basadas en la vista externa de un modelo estándar. En consecuencia, es probable que la forma sea diferente a la del aire acondicionado que usted seleccionó.

Introducción

► Modelo de Remoto controlador

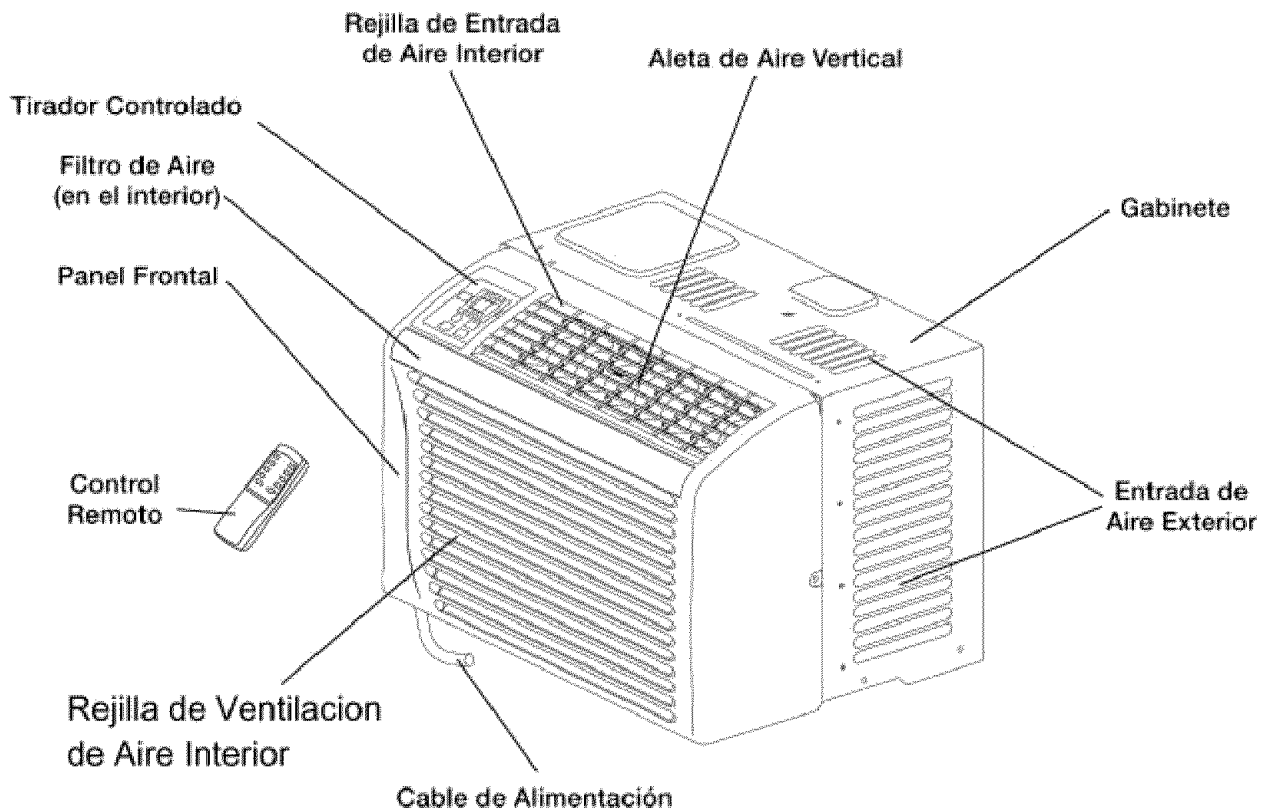

Nota:

Las imágenes de este manual están basadas en la vista externa de un modelo estándar. En consecuencia, es probable que la forma sea diferente a la del aire acondicionado que usted seleccionó.

Especificaciones eléctricas

1. Todos los cables deben cumplir con los códigos eléctricos locales y nacionales y los debe instalar un electricista licenciado. Si tiene preguntas relacionadas con las siguientes instrucciones, comuníquese con un electricista licenciado.

2. Verifique el suministro de energía disponible y resuelva cualquier problema con los cables ANTES de instalar y hacer funcionar esta unidad.

3. Para su seguridad y protección, esta unidad está conectada a tierra a través del cable de alimentación cuando se lo enchufa a un tomacorriente de pared provisto de conexión a tierra. Si no está seguro de que el tomacorriente de pared cuenta con la conexión a tierra apropiada, consulte con un electricista licenciado.

4. El tomacorriente de pared (de 3 clavijas) debe coincidir con el enchufe (de 3 clavijas) del cable de alimentación suministrado con la unidad. NO utilice adaptadores de enchufe ni cables de extensión. Consulte la Tabla 1 para obtener información acerca de receptáculos y fusibles.

5. El rótulo de la unidad contiene datos eléctricos y técnicos. Dicho rótulo se encuentra en el lado derecho de la unidad.



Peligro de Descarga Eléctrica

Si el rótulo del aire acondicionado indica 115 voltios y hasta 7.5 amperios, la unidad se puede conectar a un cortacircuito o fusible utilizado por otros dispositivos. No obstante, la suma de los amperios máximos de todos los dispositivos conectados a dicho cortacircuito o fusible no deben exceder los amperios del mismo.

Si el rótulo del aire acondicionado indica 115 voltios y más de 7.5 amperios, debe tener su propio fusible o cortacircuito y no se deberá conectar ningún otro dispositivo o unidad a dicho fusible o cortacircuito.

Para evitar lesiones físicas, desconecte el suministro de energía de la unidad antes de instalarla o repararla.

Tipos de Receptáculos y Fusibles

5K

Capacidad de Voltios	5K
Amperios	125
Tomacorriente de Pared	
Tamaño del Fusible	15
Fusible con Retardo (o Cortacircuito)	Tipo de enchufe

Tabla 1

Consejos antes de la instalación

Su unidad de Aire Acondicionado para Habitaciones se ha diseñado para lograr un alto rendimiento y ahorrar energía eléctrica. Siga las siguientes sugerencias para lograr un mayor rendimiento.

1. Ajuste el termostato a un nivel que le resulte agradable y déjelo en el nivel seleccionado.
2. El filtro de aire es muy eficiente a la hora de eliminar partículas que se desplazan por el aire. Mantenga limpio el filtro de aire. Por lo general, el filtro deberá limpiarse una vez al mes. Es probable que sea necesario limpiarlo con más frecuencia dependiendo de la calidad del aire exterior o interior.
3. Puede utilizar tapices, cortinas o pantallas para evitar que la luz directa del sol caliente su habitación, pero NO obstruya el aire acondicionado. Permita que el aire circule alrededor de la unidad sin obstrucciones.
4. Encienda el aire acondicionado antes de que la temperatura exterior sea demasiado elevada y desagradable. De esta manera evitará sufrir calor mientras la unidad enfría la habitación.
5. Cuando la temperatura exterior es lo suficientemente fresca, utilice sólo HIGH FAN (ventilador al máximo) o LOW FAN (ventilador al mínimo). Esto hace que el aire interior circule a una temperatura agradable y consume menos energía eléctrica que si hiciera funcionar la unidad como enfriador de aire.

El Aire Acondicionado para Habitaciones se ha diseñado de modo tal que resulte fácil su instalación en ventanas armadas sencillas o dobles. **NOTA:** esta unidad **NO** se ha diseñado para ventanas verticales (de tipo deslizante).

▲ PRECAUCIÓN ▲
Para evitar problemas durante la instalación o el funcionamiento de la unidad, lea completamente las instrucciones.

NOTA: conserve la caja de la unidad y los materiales de empaque para almacenarla o transportarla en el futuro. Antes de instalar la unidad compare el contenido del juego de herrajes con la lista de control del modelo correspondiente. Consulte las siguientes listas (Fig. 1).

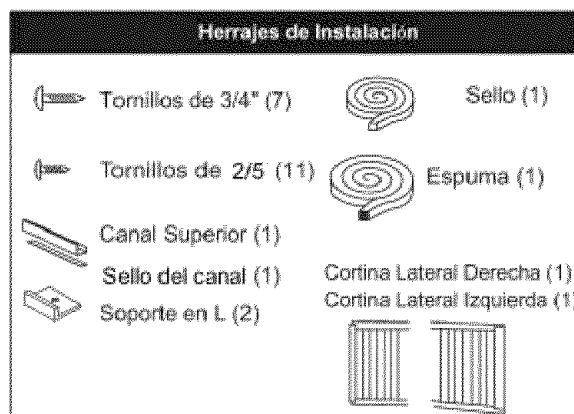

Fig.1

Nota: Tornillo Excedente Para el Uso de Reserva.

Herramientas Necesarias para la Instalación en Ventana:

Destornilladores: Philips y de cabeza plana
Taladro eléctrico: broca de 1/8 pulgada de diámetro
Lápiz
Cinta métrica
Tijeras
Nivel de carpintero

Instrucciones de Instalación

⚠ PRECAUCIÓN ⚠

Debido a que el compresor se encuentra del lado de los controles (a la derecha de la unidad), este lado será más pesado y más difícil de manipular. Si la unidad no se sostiene bien de dicho lado pueden producirse lesiones físicas y daños a la unidad y a su propiedad. Por lo tanto, le recomendamos que para instalar esta unidad solicite ayuda a otras personas.

1. Seleccione la Mejor Ubicación

A. El aire acondicionado para habitaciones tiene un diseño que facilita su colocación en ventanas armadas sencillas o dobles. No obstante, debido a que los diseños de ventana son tan variados, es probable que sea necesario realizar algunas modificaciones para lograr una instalación segura y adecuada.

B. Asegúrese de que la ventana y el marco tengan una estructura firme y que la madera no esté rajada ni podrida.

C. Para lograr el máximo rendimiento, instale el aire acondicionado del lado de la casa o edificio donde haya más sombra que sol. Si la unidad se encontrara expuesta a la luz del sol, es aconsejable colocarle un toldo encima.

D. Deje suficiente espacio alrededor del gabinete para permitir una amplia circulación de aire a través de la unidad. Vea (Fig. 2). La parte posterior de la unidad deberá dar al aire libre y no a un garaje ni al interior de un edificio. Mantenga la unidad lo más lejos posible de obstáculos que puedan causar obstrucciones y por lo menos a 30" del nivel del piso o del suelo. Deberán tomarse precauciones para evitar que las cortinas o cualquier otro objeto dentro de una habitación obstruyan el flujo de aire.

E. Asegúrese de instalar la unidad cerca de un tomacorriente eléctrico adecuado. Utilice un tomacorriente de 15 amperios con circuito exclusivo para el aire acondicionado. Todos los cables deberán cumplir con los códigos eléctricos locales y nacionales.

F. La unidad está diseñada para evaporar la condensación bajo condiciones normales. No obstante, bajo condiciones de extrema humedad, es probable que la condensación excesiva haga que la bandeja base se desborde hacia el exterior. Por lo tanto la unidad deberá instalarse en un lugar donde la descarga de la condensación no gotee sobre el paso de peatones ni en las propiedades vecinas.

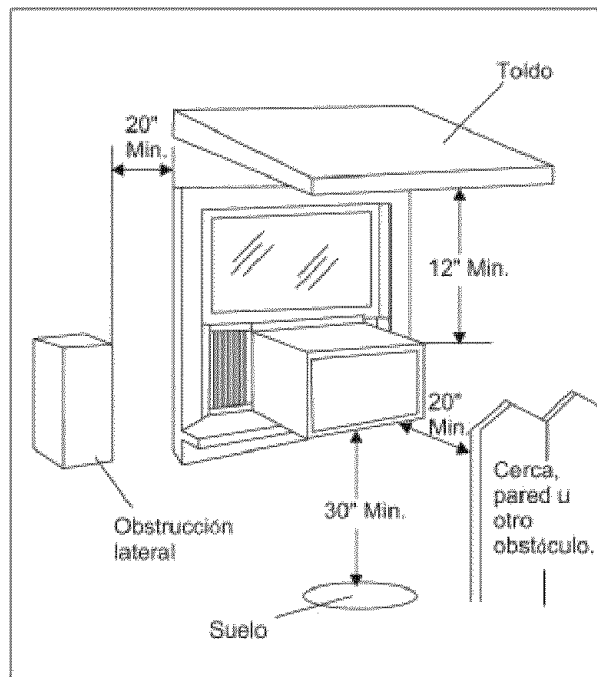

Fig.2

Requisitos para las aberturas de ventanas (consulte la siguiente tabla)

Modelo	AW-05CR1FHLU AW-05CM1FLU
Tamaño del gabinete (A*H*L)	17.7" *11.4" *13"
Abertura mínima de Ventana	21"
Abertura máxima de Ventana	35"
Mínima Altura de Ventana	14"

Instrucciones de Instalación

► Pasos para la instalación en ventanas

1. Si el aire acondicionado tiene un gabinete de 17.7" de ancho, podrá colocarse en aberturas de ventanas de 21" a 35" de ancho. La altura mínima de abertura es de 14" desde la parte inferior del marco hasta el umbral (Fig. 1)

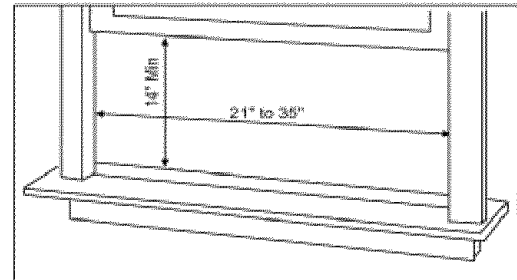

Fig. 1

2. Une el sello del canal al fondo del canal, e instala el canal superior al aire acondicionado con los tornillos, e inserta las guías del bastidor de la cortina hasta las guías de la unidad, y después sujeta las cortinas a la unidad con los tornillos. Vea Fig.2.

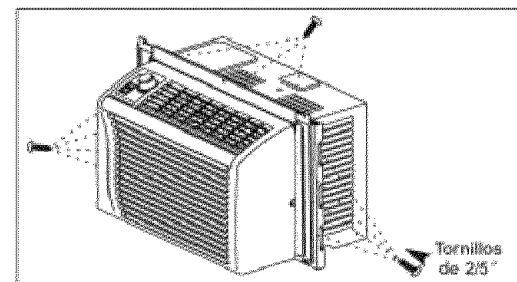

Fig. 2

3. Corte la tira de sello adhesivo del ancho de la ventana. Quite el revestimiento de la tira adhesiva y péguela en el interior de la parte inferior de la ventana (Fig. 3).

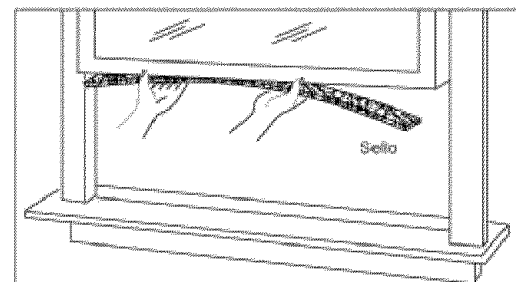

Fig. 3

4. Mida el ancho del interior del umbral de la ventana y defina la línea central tal como se indica en la Fig. 4.

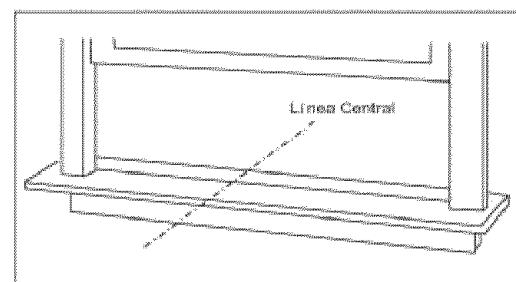

Fig. 4

Instrucciones de Instalación

5. Instale los soportes en L en el umbral externo, de modo que la parte más corta del soporte apoye contra la parte posterior del umbral interno. Instale un soporte en L a 7.5" de cada lado de la línea central. Vea la Fig. 5.

6. Levante el aire acondicionado con mucho cuidado y deslícelo por la ventana abierta. Asegúrese de que la guía inferior del aire acondicionado se inserte en las ranuras de los soportes en L. Cuando el aire acondicionado apoye en los soportes en L, quedará centrado en la abertura de la ventana tal como se indica en la Fig. 6.

Mientras acomoda el aire acondicionado, baje el marco de la ventana con mucho cuidado y apóyelo en el canal superior del aire acondicionado, tal como se indica en la Fig. 7. Primero, ajuste ambos lados al umbral de la ventana con dos tornillos de 3/4" y uno de 2/5" (que se destornilla de cada lado de la unidad). Luego ajuste el canal superior al marco de la ventana con un tornillo de 3/4" y ajuste los marcos de la cortina lateral con cuatro tornillos de 3/4", tal como se indica en la Fig. 6.

7. Si una ventana resistente a huracanes interfiere, adhiera una tabla de madera de 2" de ancho al umbral interno de la ventana, a lo largo de todo el ancho del umbral. La tabla de madera deberá ser lo suficientemente gruesa como para elevar la altura del umbral de la ventana, de modo que la unidad pueda instalarse sin que el marco de la ventana resistente a huracanes interfiera, tal como se indica en la Fig. 8.

Para que sea útil, la parte superior de la tabla de madera deberá estar aproximadamente 3/4" más arriba que el marco de la ventana resistente a huracanes para sumidero. Instale una segunda tabla de madera (de aproximadamente 6" de largo por 1 1/2" de ancho y el mismo grosor de la primera tabla) en el centro del umbral externo contra la parte posterior del umbral interno. Atornille los soportes en L a esta tabla. Esto elevará el soporte en L tal como se indica en la Fig. 8.

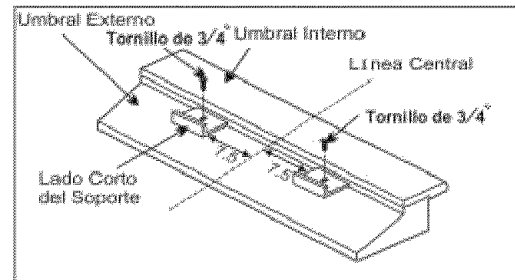

Fig. 5

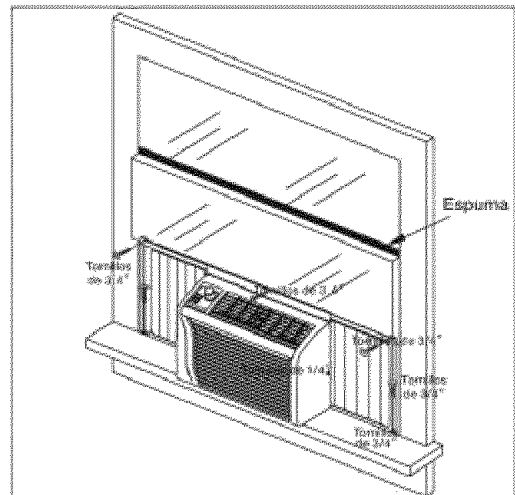

Fig. 6

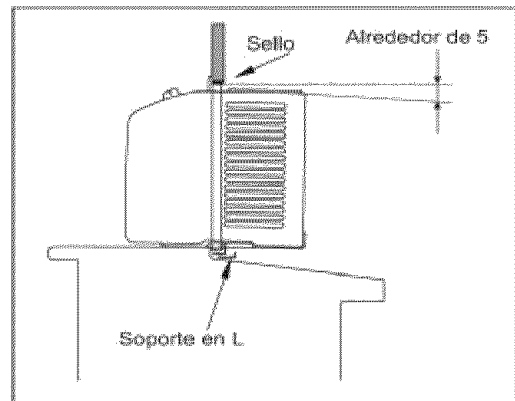

Fig. 7

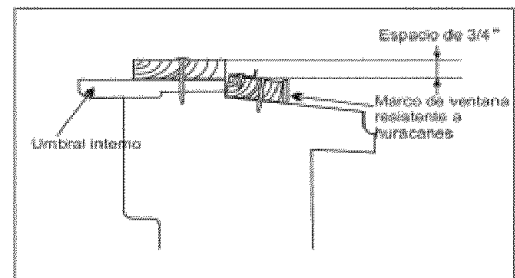

Fig. 8

Instrucciones de Instalación

MODE (Modo)

ON Va a empezar el aire acondicionado

OFF (Apagado) apaga la unidad completamente

VENTILADOR SOLO

Rota el dial de la perilla a la marca del ventilador solo; la unidad circulará el aire sin refrescarse.

Vea Fig.9.

REFRIGERADOR

Rota el dial de la perilla a las marcas del refrigerador, la unidad circulará el aire con refrescarse. Para fijar la temperatura fresca que desea; rota simplemente la perilla al ajuste apropiado. El termostato controlará automáticamente el ciclo de fresco del aire acondicionado para mantener la temperatura ambiente.

Sin embargo, el motor del ventilador continuará a operar después de que se termine el compresor. Vea Fig.9.

FANSPEED

BAJO: Circulará el aire en una velocidad mínima con refrescarse o no recomendada para el uso de la noche.

HIGH FAN (Ventilador al Máximo)

hará que el aire circule a una velocidad máxima sin enfriar.

NOTA:

Después de seleccionar un nivel, espere 3 minutos antes de pasar a otro.

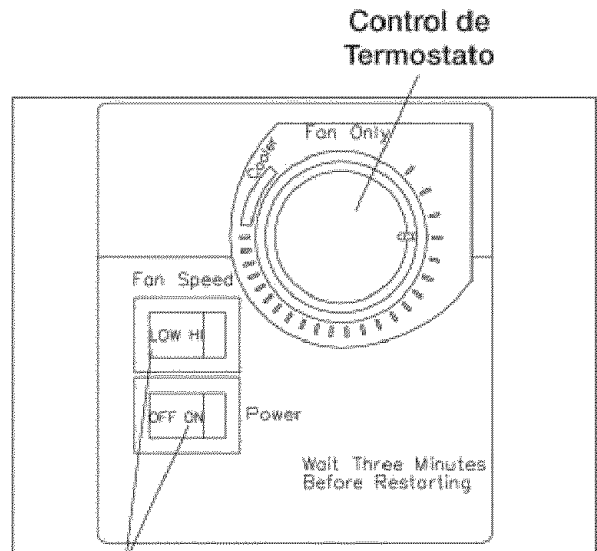

Interruptor Fig.9

⚠ PRECAUCIÓN ⚠

Cuando utilice la perilla de control de ventilador, hágala girar lentamente para permitir que la unidad se adapte al nivel.

Cuando utilice THERMOSTAT, asegúrese de esperar tres minutos antes de cambiar la temperatura. Si la cambia demasiado rápido es posible que cause una sobrecarga y se quemé el fusible.

Instrucciones de Instalación

ON

Este aire acondicionado se puede operar fácilmente con los botones del panel de control así como también con el control remoto.

OFF

Botón (Encendido/Apagado)

Si presiona este botón, encenderá el aire acondicionado. Cuando el aire acondicionado está de calefacción, se imprimirá este botón 3 minutos después.

BOTON MODE(MODE)

Cada vez que se presiona el botón MODE, el modo de operación cambia en estas secuencias:

COOLING (Enfriamiento)

FAN ONLY (Sólo ventilador) ENERGY SAVING (Ahorro de Energía) COOLING (Enfriamiento);

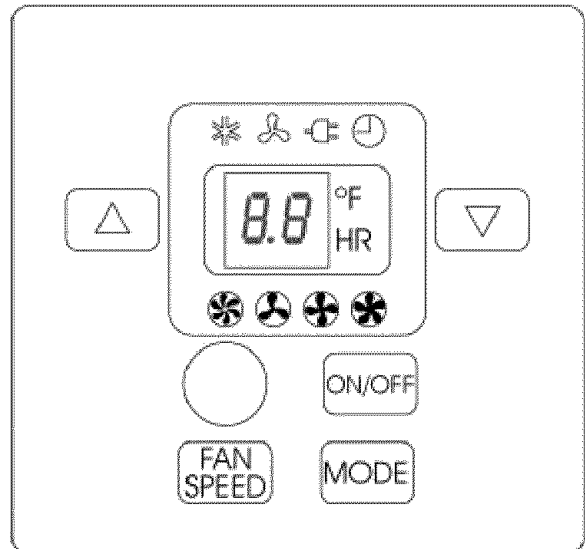

NOTA: Después de seleccionar un nivel, espere 3 minutos antes de pasar a otro.

Con el modo de FAN ONLY, El recinto de la temperatura Dehabilitación será Desde 0°C(32°F) hasta 38°C(99°F).

La temperatura de la habitación es superior a 32 °F, la temperatura lucerá L0.

La temperatura de la habitación es superior a 99°F, la temperatura lucerá H1.

BOTON FAN SPEED (Velocidad del Ventilador)

Se utiliza para seleccionar la velocidad del ventilador en secuencia: automática, baja, media y alta (baja y media son de la misma velocidad de ventilador).

BOTON TIMER (Temporizador) Este boton no está disponible en el panel de control.

Se utiliza para programar o cancelar el funcionamiento del temporizador.

Cuando la unidad está en funcionamiento, puede seleccionar OFF TIMER (Apagar Temporizador). Cuando la unidad está apagada, puede seleccionar ON TIMER (Encender Temporizador). El rango de horas para programar el temporizador es de 0 a 24 horas.

Si selecciona OFF TIMER, la pantalla del temporizador indicará durante 12 segundos el tiempo restante para el apagado de la unidad y luego indicará la temperatura fijada. Si presiona el botón TIMER dentro de esos 12 segundos, se desactivará la función OFF TIMER.

Si selecciona ON TIMER, la pantalla del temporizador indicará el tiempo restante para el encendido de la unidad. Si desea cancelar la función ON TIMER, presione el botón TIMER.

Símbolos del indicador del panel del control:

- | | | | |
|--|------------------------------------|--|-------------------|
| | Ventilador en velocidad automática | | Enfriamiento |
| | Ventilador en velocidad baja | | Sólo ventilador |
| | Ventilador en velocidad media | | Temporizador |
| | Ventilador en velocidad alta | | Ahorro de energía |

88°F Mostrar temperatura fijada
HR Mostrar hora programada

Las luces del indicador LED anteriormente mencionadas se encienden cuando se usan los modos correspondientes.

BOTON ▲▼

Se utiliza para fijar la temperatura ambiente en modo COOLING o para programar la hora en modo TIMER.

Pero la marca del "°C" o del "°F" que no puedes cambiar. Generalmente, esos modelos se utilizan con 220v~50Hz marcado con "°C", otros modelos se marcan con "°F".

NOTA: el rango de temperaturas oscila entre 19°C (66 °F) y 31°C (88°F).

Instrucciones de Operación

➤ Control remoto

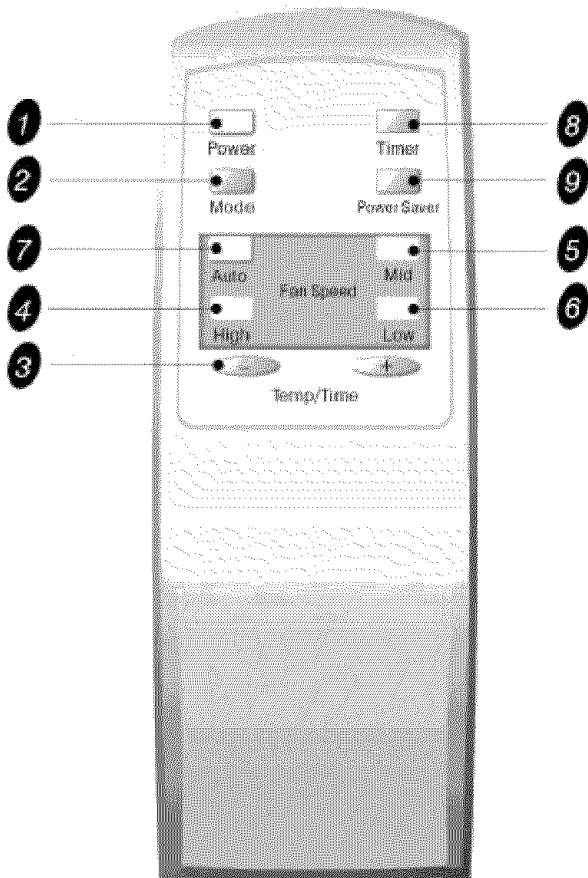

1 Botón Power (Encendido/Apagado)

El aparato se encenderá si está apagado o apagará cuando esté en operación, si oprime este botón.

2 Botón Mode (Modo)

Utilice este botón para seleccionar el modo de operación.

3 Botón + -

Botones de ajuste de temperatura oprima para ajustar la temperatura del cuarto, oprima para programar la hora.

4 Botón High

Para ajustar el modo alta velocidad de ventilador.

5 Botón Mid

Para ajustar el modo mediana (al mismo baja) velocidad de ventilador.

6 Botón Low

Para ajustar el modo baja velocidad de ventilador.

7 Botón Auto

Para ajustar el modo auto velocidad de ventilador.

8 Botón Timer (Temporizador)

Para poner o cancelar la operación de timer.

9 Botón Power Saver

Para ajustar el modo de energía-ahorro.



- Después de seleccionar un nivel, espere 3 minutos antes de pasar a otro.
- Espere 3 minutos antes de recomenzar el aparato.

Instrucciones de Operación

► Control remoto

• Colocaión de las pilas

Retire la tapa de las en el sentido de la flecha. Introduzca las pilas nuevas, con cuidado de que coincidan los polos (+) y (-). Vuelva a instalar la tapa, deslizándola otra vez a su posición.

Nota:

- **Utilice pilas 2 LR6 AA (1.5V) No utilice pilas recargables. Sustituya las pilas por otras nuevas del mismo tipo cuando la pantalla aparezca atenuada.**
- **Si la sustitución se realiza en el plazo de 1 minuto, el mando a distancia conservará los valores prefijados originales (Esta función es sólo para controlador remoto de LCD).**

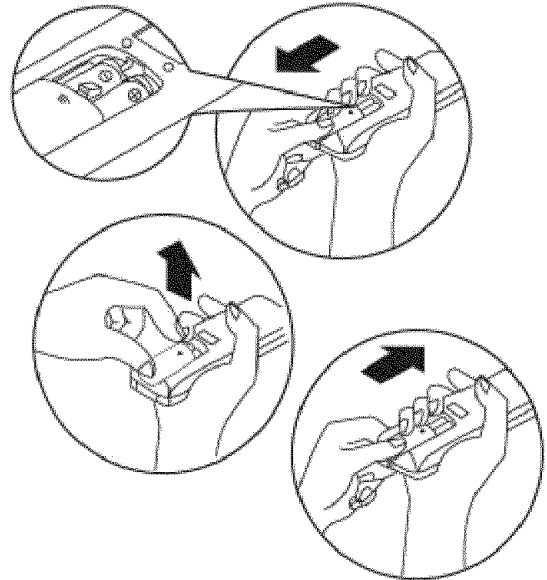

• C cómo use

Para operar el aire acondicionado, apunte el controlador remoto la señal del receptor. El controlador remoto se va a operar el aire acondicionado con una distancia hasta 23 pies cuando apunta a la señal del receptor de la unidad.

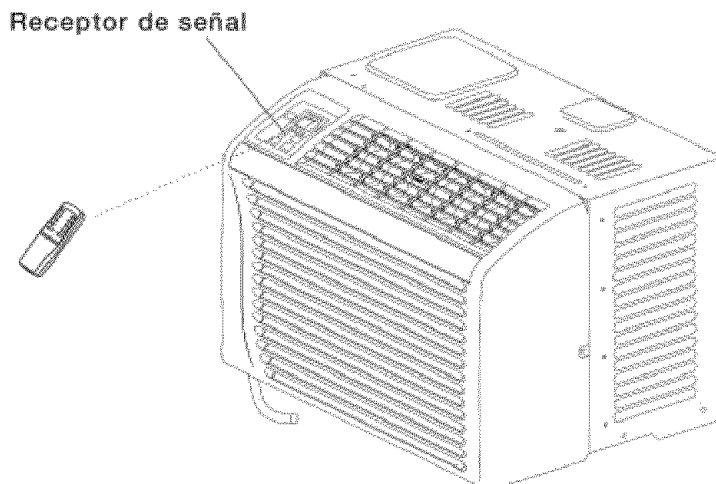

Cuidado y Mantenimiento

Cuando repare el aire acondicionado, asegúrese de colocar la perilla de modo en OFF y luego desconectar el cable de alimentación del tomacorriente eléctrico.

1. NO utilice gasolina, bencina, disolvente u otros productos químicos en el aire acondicionado, ya que estas sustancias pueden dañar el acabado de pintura y deformar las piezas de plástico.
2. Nunca derrame agua directamente en el frente de la unidad ya que dañaría el aislamiento eléctrico.

Limpieza del Filtro de Aire

Si el filtro de aire se obstruye con polvo, el flujo de aire queda obstruido y reduce el rendimiento de la unidad. El filtro de aire deberá limpiarse una vez al mes. Es probable que sea necesario limpiarlo con más frecuencia dependiendo de la calidad de aire exterior o interior.

Cómo Quitar el Filtro de Aire

El filtro de aire de los modelos anteriormente mencionados se encuentra detrás de la rejilla de entrada de aire delantera.

Para quitarlo tome el mango del filtro (lengüeta) ubicado en la parte superior (centro) de la rejilla de entrada de aire y deslícelo hacia arriba. Para volver a instalarlo realice los procedimientos anteriores a la inversa.

NO olvide instalar el filtro de aire. Si el aire acondicionado funciona sin el filtro de aire, el polvo no se puede eliminar de la habitación y es posible que la unidad se descomponga.

▲ CAUTION ▲

NO olvide instalar el filtro de aire. Si el aire acondicionado funciona sin el filtro de aire, el polvo no se puede eliminar de la habitación y es posible que la unidad se descomponga.

Cuando la rejilla de entrada de aire y el gabinete estén sucios, límpielos con agua templada (por debajo de los 104 °F). Se recomienda el uso de un detergente suave.

Limpieza del Filtro de Aire

1. Elimine el polvo acumulado en el filtro. Para ello aplique unos golpes suaves o una aspiradora doméstica.
2. Lave bien el filtro con agua templada, de temperatura inferior a los 40 °C (104 °F), mientras lo frota suavemente. Para obtener mejores resultados, lávelo con agua jabonosa o con un producto de limpieza neutro.
3. Enjuague bien el filtro con agua limpia y luego séquelo completamente.

Cuidado de Fin de Temporada

1. Haga funcionar el ventilador durante medio día para que se seque el interior de la unidad.
2. Apáguelo y desenchúfelo del tomacorriente de pared.
3. Limpie el filtro.
4. Almacénelo en un lugar seco.

Guía para la Solución de Problemas

Generalmente los problemas son sencillos y es probable que no sea necesario llamar a un técnico. Esta guía puede ayudarlo a resolverlos.

PROBLEMA	CAUSA POSIBLE	SOLUCIÓN SUGERIDA
El aire acondicionado no funciona	La unidad no recibe suministro eléctrico.	Verifique si el cable de alimentación está conectado al tomacorriente. Verifique el fusible o el cortacircuito. Fije el FAN CONTROL (control del ventilador) en una posición que no sea OFF.
Enfría poco o nada	Filtro de aire sucio. Capacidad inadecuada para la aplicación. Flujo de aire obstruido. Corte de energía eléctrica, se cambió de nivel demasiado rápido o se disparó el interruptor por sobrecarga del compresor.	Limpie o reemplace el filtro de aire. Hable con el representante para determinar cuál es la capacidad adecuada para la aplicación. Quite toda obstrucción de la rejilla o de las persianas exteriores. Haga funcionar el ventilador para reiniciar el compresor (en aproximadamente 10 minutos).
Unidad ruidosa	Piezas sueltas. Soporte inadecuado.	Ajuste las piezas sueltas. Proporcione soporte adicional a la unidad.
Olores	Formación de moho u hongos sobre las superficies húmedas.	Quite el tapón de drenaje y la bandeja base. Cambie el tapón de drenaje. Limpie la unidad en forma completa.
Gotea agua afuera	Es normal la descarga de condensación cuando el clima es cálido y húmedo.	Utilice tuberías flexibles para desviar el flujo de agua.
Gotea agua adentro	La unidad no está bien inclinada como para permitir el desagüe externo.	La unidad debe instalarse con un ligero desnivel para permitir una descarga adecuada de la condensación. Verifique la unidad y realice los ajustes necesarios.
Se forma hielo o escarcha	Baja temperatura exterior. El filtro de aire de la unidad está sucio.	Cuando la temperatura exterior sea inferior a los 65 °F es posible que se forme escarcha si la unidad funciona en modo de enfriamiento. Cambie el funcionamiento de la unidad a FAN (solamente) hasta que la escarcha se derrita. Quite el filtro y límpielo.

NOTA:

Si el cortacircuito interrumpe la corriente varias veces o el fusible se quema más de una vez, comuníquese con un técnico licenciado.

GARANTIA

1. Garantía completa de un año

Por un año a partir de la fecha de compra del dueño original, cualquier parte que falle materiales o ejecución bajo el uso normal de la unidad será substituida. Durante este período, todas las piezas y servicio serán proporcionados gratuitamente, siempre y cuando el acondicionador de aire ha estado instalado y funcionado de acuerdo con las instrucciones escritas en este manual. Incluye de la garantía en el servicio casero.

2. Limitada segunda a garantía de tercer año

Para el segundo con el tercer año a partir de la fecha de la compra original, esta garantía proporcionará un compresor del reemplazo gratuitamente debido a producir una falta. El cliente va a ser responsable para el cargo relatado del labor de cambiar el compresor de dos a tres años. El consumidor es responsable de los gastos del trabajo y de posible gasto de servicio para embarcar las unidades. El gasto para mover el acondicionador de aire a los servisiadores hace compras y de nuevo a los usuarios a casa, como puede ser requerido y es la responsabilidad de los usuarios.

3. Qué no se cubre

- Esta garantía no aplica daño si ocurrido debido a accidente, la dirección o la operación incorrecta, el daño de envío el abuso, el uso erróneo, desautorizados reparada o procurada, o el uso comercial del producto , o ningún otro uso para el cual no fuera pensado.
- Esta garantía no aplica daño al producto causado por accidente, fuego y las inundaciones, o los actos de la guerra, del terrorismo, o del acto de dios.
- Esta garantía no cubre viajes del servicio a su hogar para educarle en el uso del producto, pérdida de alimento y bebida debido a los desperdicios que esta garantía no se aplica fuera del continente los Estados Unidos.
- **TODAS LAS GARANTÍAS, EXPRESADAS O IMPLICADAS, DURAN POR 3 AÑOS A PARTIR DE LA FECHA DE LA COMPRA ORIGINAL. ESTA GARANTÍA NO CUBRE LA RESPONSABILIDAD POR LOS DAÑOS FORTUITOS O CONSECUENTES PARA CUALQUIER CAUSA.**
- Esta garantía está al dueño original para los productos comprados para el uso casero dentro de USA
- Un cierto estado no permite la exclusiva o la limitación de daños fortuitos. Esta garantía le da los derechos específicas, y usted puede también tener otros derechos que puedan variar de estado al estado. Para saber cuáles son, consultan sus derechos legales a su oficina de los consumidores de los asuntos o general local o del estado del abogado de su estado.

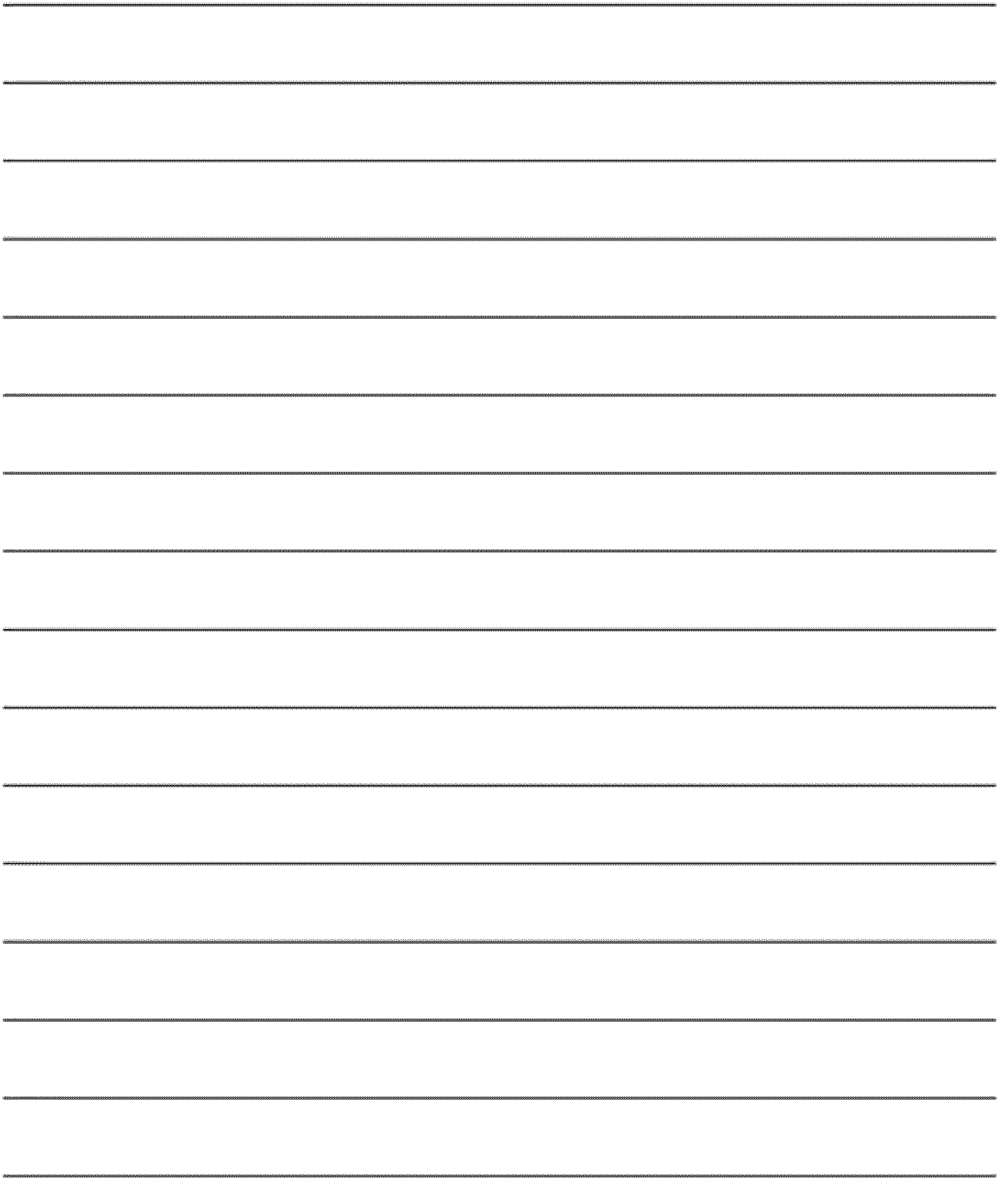
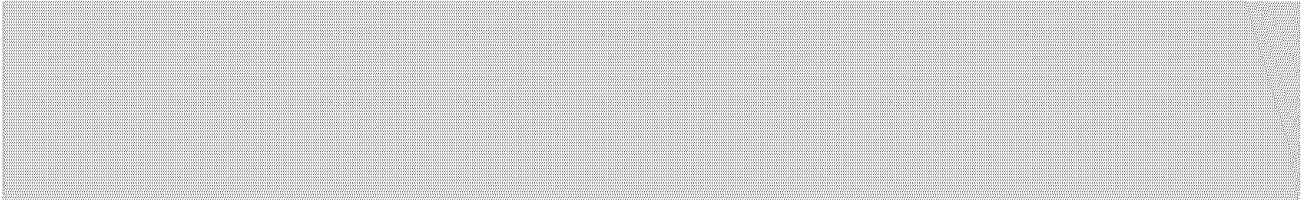

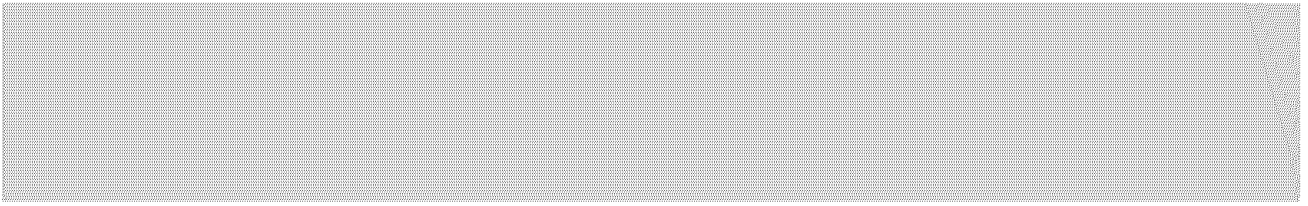

A series of horizontal lines spanning the width of the page, providing a ruled area for writing. There are 15 evenly spaced lines.

Admiral®

© 2006 **Admiral**, Kelon Air Conditioner Co., Ltd., and Kelon USA, Inc. All rights reserved.

Kelon Air Conditioner Co., Ltd.
No.12 Qiaodong Road
Ronggui, Shunde, Guangdong China 528303

Kelon USA, Inc.
17005 Evergreen Place, Blag A
City of Industry, CA 91745

Printed in China

Version No.819043291-01