

# SEARS OWNER'S MANUAL

Model Nos.

14041

14045

14048

## Caution:

Read and Follow  
All Safety Rules and  
Operating Instructions  
Before First Use of  
This Appliance.

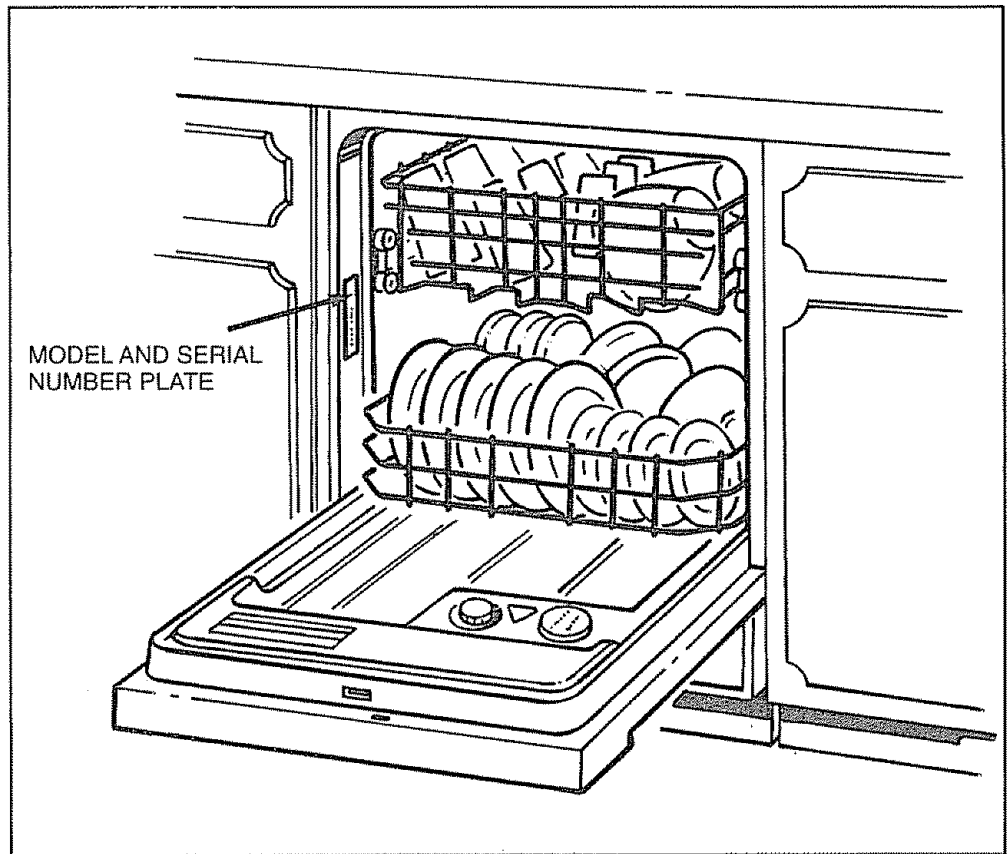

# Kenmore

## AUTOMATIC DISHWASHER

- ◆ Safety instructions
- ◆ Operation
- ◆ Care and Maintenance
- ◆ Troubleshooting

Fill in these spaces:

Model No. \_\_\_\_\_

Serial No. \_\_\_\_\_

Purchase Date: \_\_\_\_\_

**Sears, Roebuck and Co., Hoffman Estates, IL 60179 U.S.A.**

# IMPORTANT SAFETY INSTRUCTIONS

## READ ALL INSTRUCTIONS BEFORE USING THIS APPLIANCE.



**WARNING**—When using this appliance, always exercise basic safety precautions, including the following:

Use this appliance only for its intended purpose, as you will find described in this guide.

Use only powder or liquid detergents or wetting agents recommended for use in a dishwasher. Keep all washing detergents and wetting agents **OUT OF REACH OF CHILDREN**, preferably in a locked cabinet. Observe all warnings on container labels to avoid personal injury.

When loading items to be washed:

Locate sharp items so that they are not likely to damage the door seal. Load sharp knives with the handles up to reduce the risk of cut-type injuries.

**DO NOT** wash plastic items unless marked “dishwasher safe” or the equivalent. For plastic items not so marked, check the manufacturer’s recommendations.

**DO NOT** touch the heating element during or immediately after use.

**DO NOT** operate your dishwasher unless all enclosure panels are properly in place.

**DO NOT** tamper with controls.

**DO NOT** abuse, sit on, or stand on the door or dish rack of the dishwasher.

Close supervision is necessary if this appliance is used by or near children. **DO NOT** allow children to play inside, on or with this appliance or any discarded appliance. Dispose of discarded appliances and shipping or packing material properly. Before discarding a dishwasher, remove the door of the washing compartment.

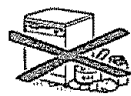

**DO NOT** store or use combustible materials, gasoline or other flammable vapors and liquids in the vicinity of this or any other appliance.

Load light plastic items so they will not become dislodged and drop to bottom of the dishwasher—they might come into contact with the heating element and be damaged.

To minimize the possibility of electric shock, disconnect this appliance from the power supply before attempting any maintenance. **NOTE:** Turning the dishwasher off does not disconnect the appliance from the power supply. We recommend having a qualified technician service your appliance.

Do not attempt to repair or replace any part of your dishwasher unless it is specifically recommended in this guide. All other servicing should be referred to a qualified technician.

## GROUNDING INSTRUCTIONS



This dishwasher must be properly installed and located in accordance with the Installation Instructions before it is used. If you did not receive an Installation Instructions sheet with your dishwasher, you can obtain one by contacting your Sears Service Center.

This appliance must be connected to a grounded metal, permanent wiring system; or an equipment-grounding conductor must be run with the circuit conductors and connected to the equipment-grounding terminal or lead of the appliance.



**WARNING**—Improper connection of the equipment-grounding conductor can result in a risk of electric shock. Check with a qualified electrician or service representative if you are in doubt whether the appliance is properly grounded.



**WARNING—HYDROGEN GAS** is produced by the chemical action within your water heater. It can accumulate in the water heater and/or water pipes if hot water has not been used for a period of two weeks or longer. **HYDROGEN GAS IS EXPLOSIVE.** To prevent the possibility of damage or injury, if you have not used hot water for two weeks or more, or moved into a residence in which the hot water system may not have been used for some time, turn on all hot water faucets and allow them to run for several minutes before using any electrical appliance which is connected to the hot water system. This will allow any hydrogen gas to escape. Also, since the gas is flammable, **DO NOT** smoke or use an open flame or appliance during this process.

## SAVE THESE INSTRUCTIONS

# Contents

Safety Instructions	2	Rinse Agent Dispenser	10
Important Parts of Your Dishwasher	3	Door Panels	11
What Your Dishwasher Needs	4	User Maintenance Instructions	12
Operating Instructions	5, 6	Care and Cleaning	12
Energy-Saving Tips	6	Air Gap	12
Proper Loading	7, 8	Problems and Solutions	13-15
Special Tips	9	Model and Serial Numbers	Front Cover
Detergent Dispenser	10	Sears Service	Inside Back Cover
Detergent Guide	10	Warranty	Back Cover

## Important Parts Of Your Dishwasher

APPEARANCES WILL VARY

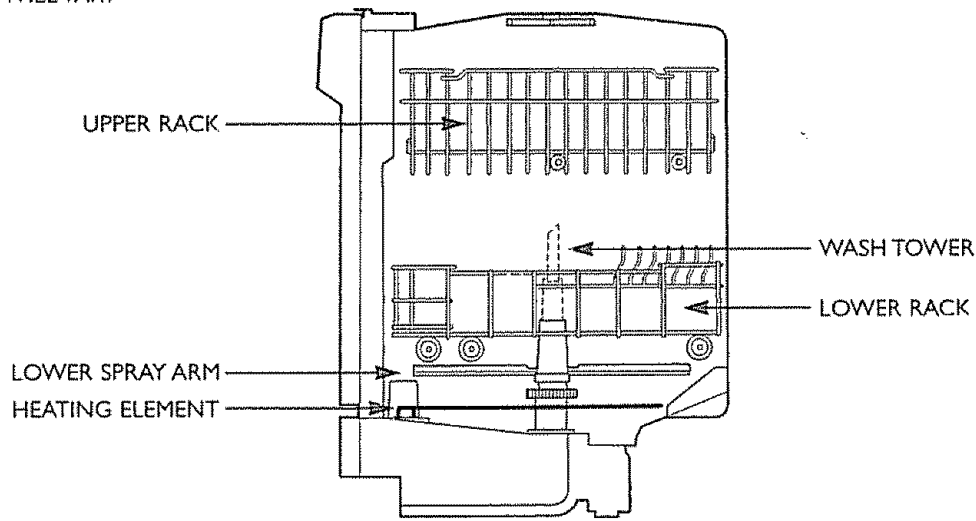

**Right Side View**

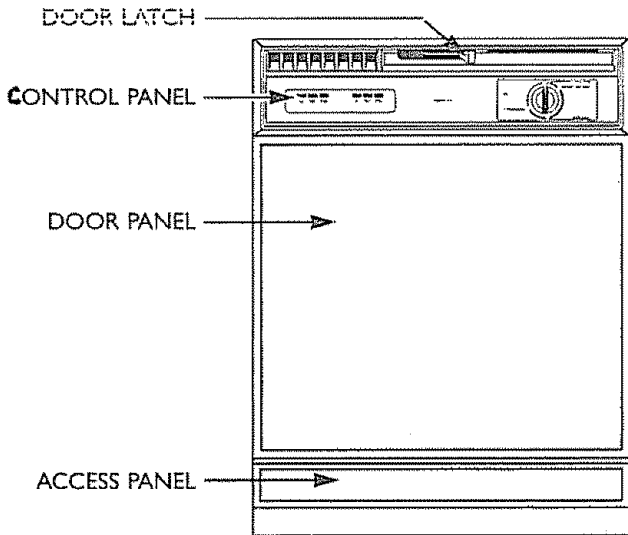

**Front View**

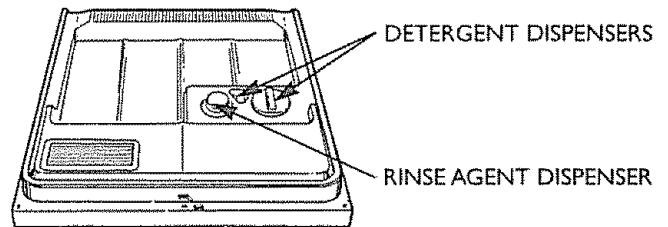

**Inner Door**

# What Your Dishwasher Needs To Do Its Job

## Hot Water

To get dishes clean and dry you need hot water. To help you get water of the proper temperature, your dishwasher automatically heats the water in the wash cycle. Higher water temperature is needed to dissolve grease and activate powder detergents. For good washing and drying, the entering water must be at least 120°F. To prevent dish damage, inlet water should not exceed 150°F.

- Check your water temperature with a candy or meat thermometer.

Turn on the hot water faucet nearest the dishwasher. Put the thermometer in a glass and let the water run continuously into the glass until the temperature stops rising. If the water temperature is below 120°F, adjust your water heater.

- Do not operate the dishwasher during or right after other heavy use of hot water, such as for laundry or bathing.

## Water Pressure

Water supply pressure must be between 15 and 120 pounds per square inch.

To determine if you have enough pressure, put a 1 quart container under a fully opened hot water faucet nearest the dishwasher. If the container fills in less than 9 seconds, water pressure is within an acceptable range. Be sure all other faucets are turned off during this test.

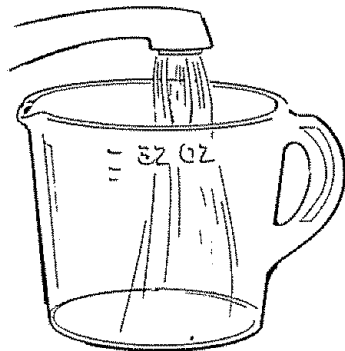

## Water Conditions

In areas where water is very hard (12 grains or more), it may be necessary to install a water softener to assure proper performance from your dishwasher. If you do not know the hardness of your water supply, contact your local water department or bring a sample into your Sears store for testing.

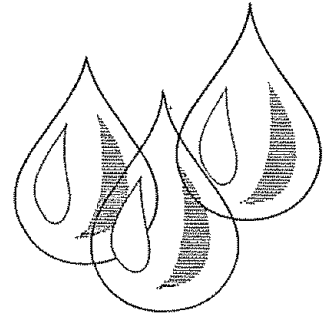

## Detergents

Only use detergents labeled for use in automatic dishwashers. **NEVER** use laundry detergents, liquid soaps or other household cleaners in your dishwasher. Some detergents will be more effective with your water conditions than others. Store detergent in a cool, dry place.

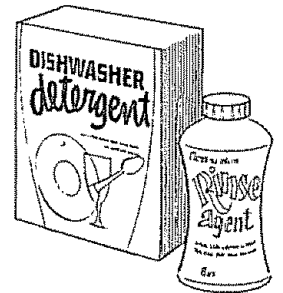

## Rinse Agents

Rinse agents make water flow off dishes quicker than usual. This lessens water spotting and makes drying faster, too.

# Operating Instructions

APPEARANCE MAY VARY

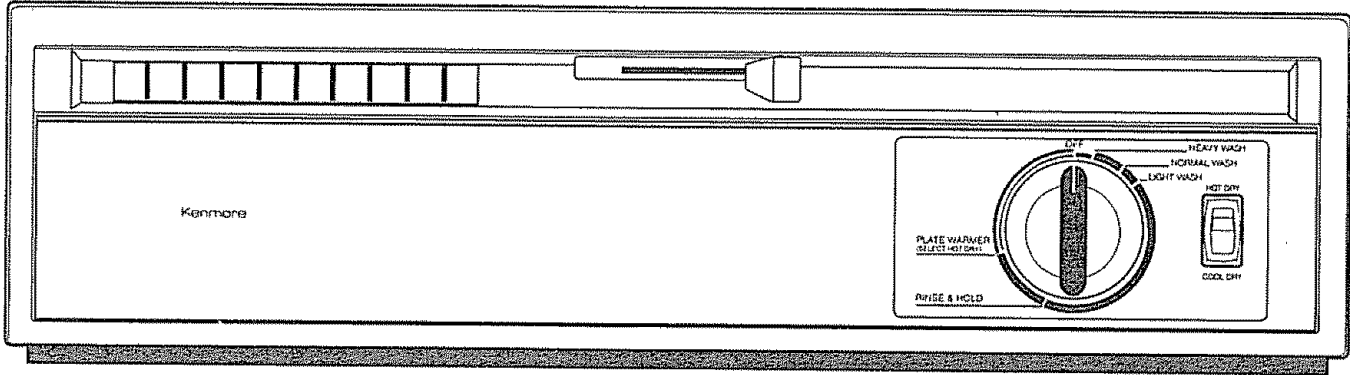

## Starting Your Dishwasher

- Load the dishwasher (see pages 7 and 8).
- Add detergent (see page 10).
- Close the door but **DO NOT LATCH IT**.
- If dishwasher drains into a food waste disposer, operate disposer until it is empty.
- Turn on hot water faucet nearest dishwasher and let water run until it is hot.
- Turn the Cycle Indicator Dial to the desired wash cycle. Then latch the door to start the dishwasher.
- If you plan to use the PLATE WARMER option (which is for warming clean dishes and plates for the serving of hot foods), follow these steps:
  1. Load clean dishware to be warmed.
  2. Make sure HOT DRY is selected.
  3. Be sure the door is unlatched.
  4. Slowly turn the Cycle Indicator Dial to PLATE WARMER.
  5. Latch the door to start the cycle.

## Select the Cycle

(Cycle time includes dry cycle)

### HEAVY WASH

For heavily soiled dishes and pots and pans.

**Cycle Time:** Approx. 89 minutes

**Water Usage:** Approx. 10.3 gallons

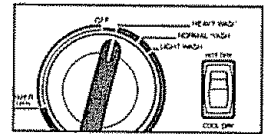

Rinse Rinse Rinse Wash Rinse Rinse Rinse Dry Off

### NORMAL WASH

For normally soiled dishes.

**Cycle Time:** Approx. 83 minutes

**Water Usage:** Approx. 8.6 gallons

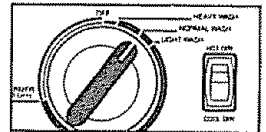

Rinse Rinse Wash Rinse Rinse Rinse Dry Off

### LIGHT WASH

For pre-rinsed or lightly soiled dishes and dishes that have been stored.

**Cycle Time:** Approx. 80 minutes

**Water Usage:** Approx. 7.1 gallons

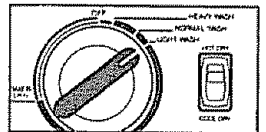

Rinse Wash Rinse Rinse Rinse Dry Off

### RINSE & HOLD

For rinsing dishes that will be washed later. **DO NOT USE DETERGENT.**

**Cycle Time:** Approx. 9 minutes

**Water Usage:** Approx. 3.0 gallons

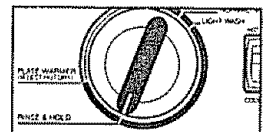

Rinse Rinse Off Select COOL DRY no-heat drying option.

(continued next page)

## Select Options

### HOT DRY Option

Turns drying heater on for fast drying.



### COOL DRY Option

Turns heater off for entire drying period. To shorten drying time, open dishwasher door slightly.

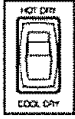

## Normal Sights and Sounds

- You'll see water vapor coming through the vents by the door latch during drying and when water is being pumped out.
- You'll hear occasional sounds while your dishwasher is running:
  - Soft food disposer shredding action.
  - Drain valve opening to pump water out.
  - Timer control as cycle progresses.
  - Detergent cup opening.
  - Pump motor starting.
  - The motor stops during drying.

## Energy and Water Saving Tips

- Wash full loads.
- Use your dishwasher during off-peak hours.
- Use the LIGHT WASH cycle whenever possible.
- Select COOL DRY drying option when you don't need dry dishes in a hurry.
- Don't prerinse normally soiled dishes.
- Load correctly to ensure good washing action.

## How to Add a Dish During a Cycle

- Add dishes any time during RINSE & HOLD cycle.
- With other wash cycles, you can add dishes at any time BEFORE main detergent wash portion of cycle.

Here's how to add a forgotten dish:

1. Push door latch to the left. Washing will stop.
2. Wait a few seconds until the water calms. Then open the door.
3. Add dishes you've forgotten.

## Preparing Dishes for Washing

- Prerinsing of normal food soil is not necessary.
- Scrape off bones, seeds, skins, toothpicks and other hard soils.
- Remove hard shelled vegetables, meat trimmings, leafy vegetables, and excessive amounts of oil or grease.
- Remove foods with high acid content—they can discolor stainless steel.
- Remove large quantities of any food.
- When using the HEAVY WASH cycle, less preparation is required. This cycle can wash heavily-soiled dishes and remove dried-on and baked-on soils from pots, pans and casseroles. However, items with burned-on soils may not come clean.

## Proper Loading—Upper Rack (appearance will vary)

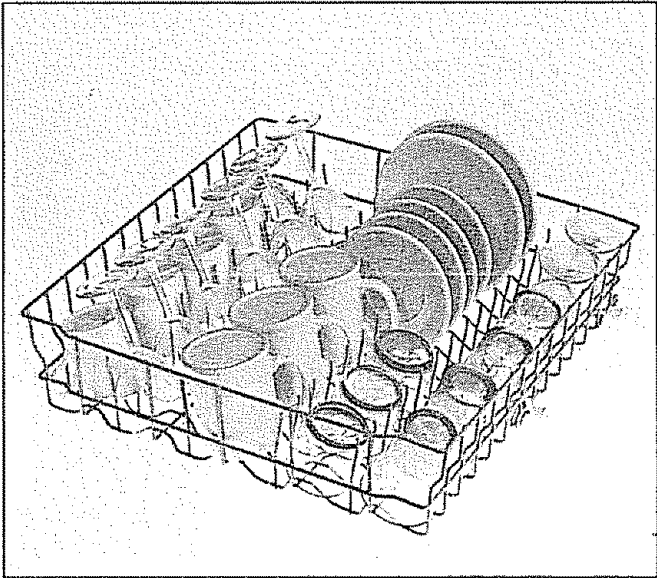

The upper rack is best for glasses, cups and saucers. Cups and glasses fit best along the sides. This is also the place for dishwasher safe plastics. Make sure small plastic items are lodged in tightly so they can't fall onto the heating unit. Arrange stemware so that it cannot move easily. Don't let the glasses touch each other.

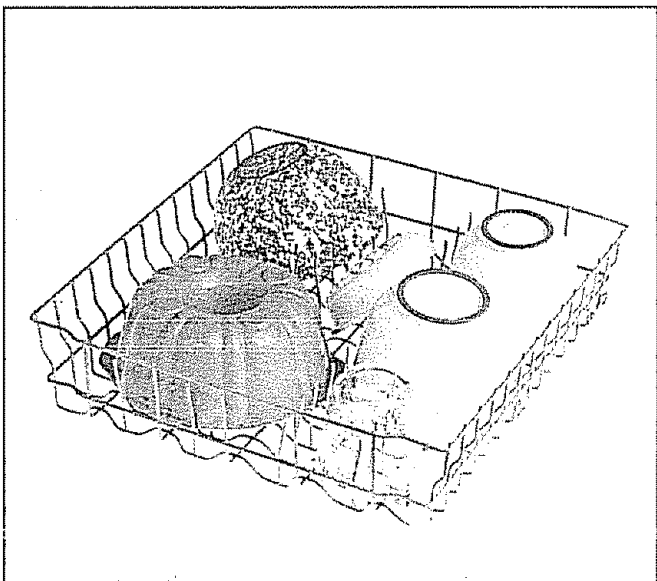

The upper rack is handy for all kinds of odd shapes. Saucepans, mixing bowls and other items should be placed face down. When loading dishwasher-safe plastics make sure each plastic item is secured over two fingers. This will insure good washing results.

*(continued next page)*

# Proper Loading—Lower Rack (appearance will vary)

**NOTE:** Do not load large platters or trays in front right corner of lower rack. They may prevent detergent from circulating in the wash cycle.

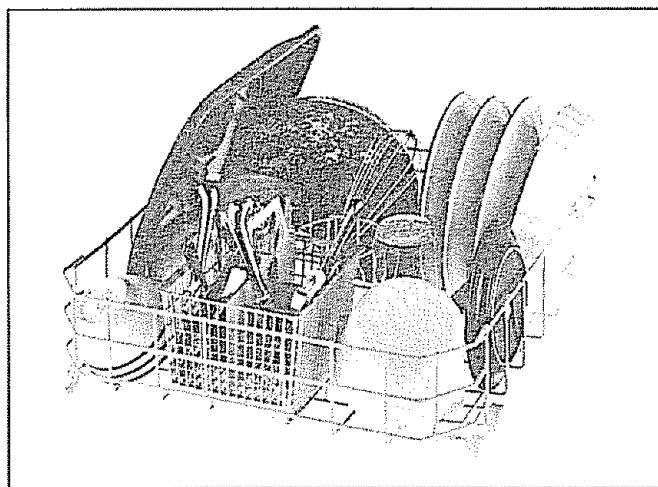

The lower rack is best used for plates, saucers, and cookware. Large items such as broiler pans and racks should go in the lower rack along the edge. Load platters, pots and bowls along the sides, in corners, or in the back. For best washing results, all items should be positioned with the soiled side of the dish facing the center of the rack.

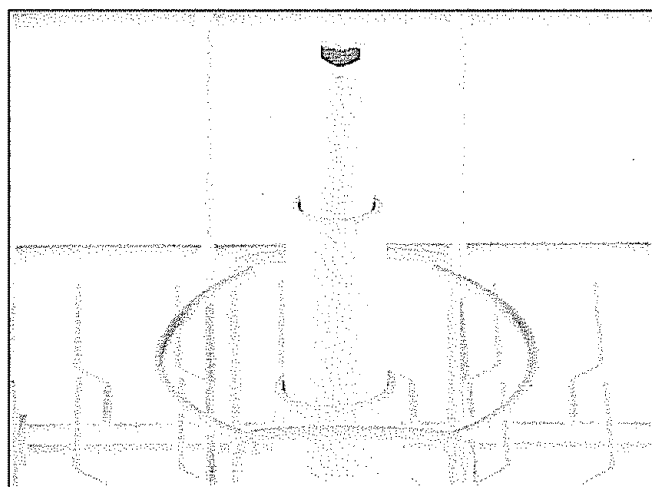

## Keep center area clear in the lower rack.

The wash tower rises through the center of the lower rack during the wash and rinse portions of the cycle. Don't block it or load tall things next to it. Also, be careful not to let a portion of an item such as a pot or dish handle extend through the bottom rack. This could block the wash arm and cause poor washing results.

Put flatware in the removable basket with fork and knife handles up to protect your hands. Place spoons in the basket with handles down. Mix knives, forks and spoons so they don't nest together. Distribute evenly.

Small plastic items, such as measuring spoons and lids from small containers, are not recommended for automatic dishwashing. If placed in dishwasher, they should go in bottom of silverware basket with silverware on top.

## Precaution!

Take out anything that may fall or extend through the bottom of the basket.

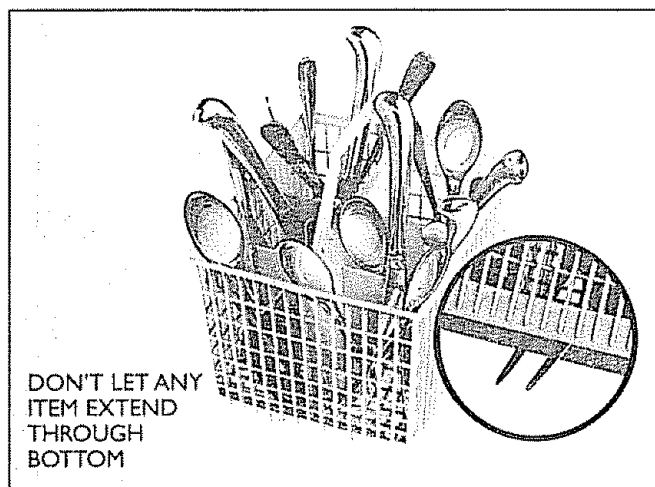



# Special Tips on Dishwasher Use

Most utensils and dishware can be safely washed in your dishwasher. However, some materials may require special handling.

**Aluminum:** Some darkening may take place. Colored aluminum may fade. Do not place aluminum items directly in front of detergent dispensers where contact with undissolved detergent could cause pitting, spotting or discoloration.

**Cast Iron:** Cast iron utensils should be handwashed.

**China:** Antique, hand-painted china and those with gold or platinum rings should be handwashed.

**Crystal:** Load carefully in **upper rack only**. To prevent chipping, items should not touch. Handwash delicate items. Select COOL DRY drying option to air-dry crystal items.

**Flatware:** Sterling, silverplate and stainless steel are normally dishwasher safe. Flatware with dark decorative shading and/or non-metallic handles should be handwashed.

**Pewter:** Pewter or pewter-like materials should be handwashed.

**Plastic:** Plastic items should be placed in **upper rack only**. Wash only those items marked "Dishwasher Safe."

**Wood:** Wood items should be handwashed.

**Glass:** Milk glass should be handwashed.

**Non-Stick Coatings:** After washing, wipe the non-stick coating area with vegetable oil to keep it from losing its non-stick quality.

**Non-Dishware Items: DO NOT** wash items such as electronic air cleaner filters, furnace filters and paint brushes in your dishwasher. Damage to dishwasher and discoloration or staining of dishwasher may result.

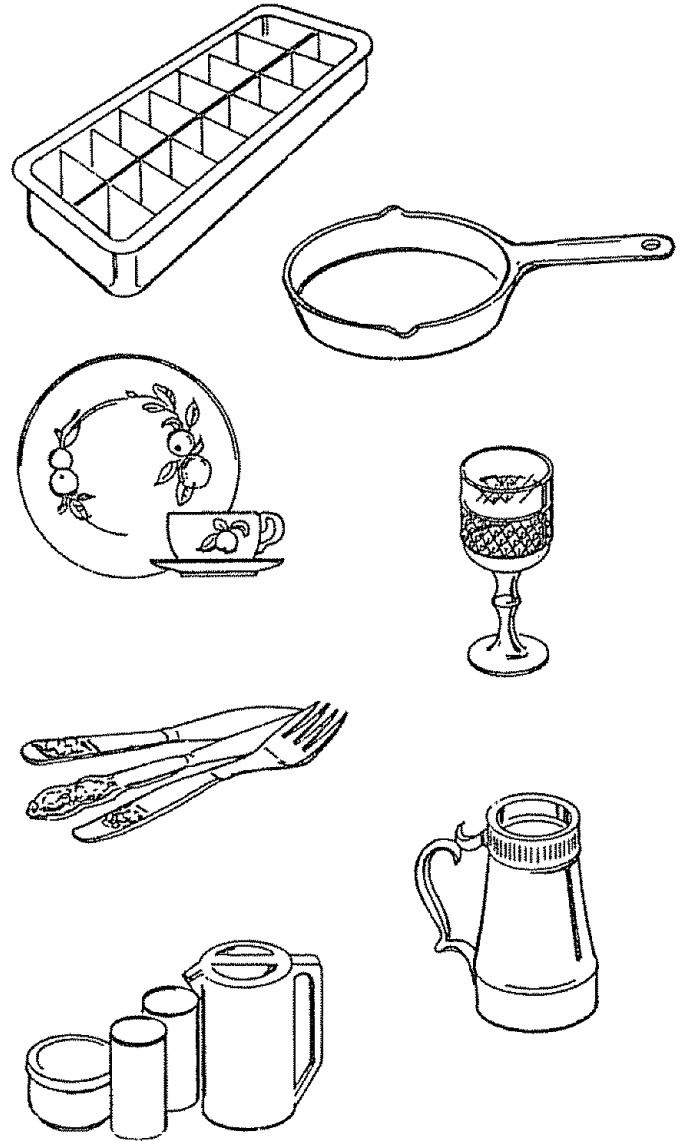

# Detergent Dispenser

You'll find two detergent dispensers on the inside door of your dishwasher because some cycles use two washes.

Do not add detergent until you are ready to start the cycle. Use fresh detergent.

The dispenser will automatically release detergent at the correct times during the cycle.

Always close the main cup tightly. When it is firmly latched you will hear a clicking sound. It is not necessary to overtighten.

Close the main cup.

**NOTE:** To open the detergent cup after it has been closed, simply turn the detergent cup handle counter-clockwise until it releases. A snapping sound may be heard. This is normal when the detergent cup opens.

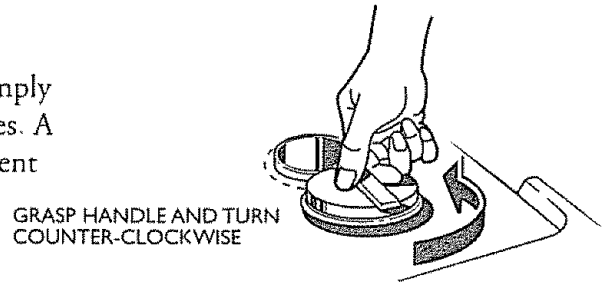
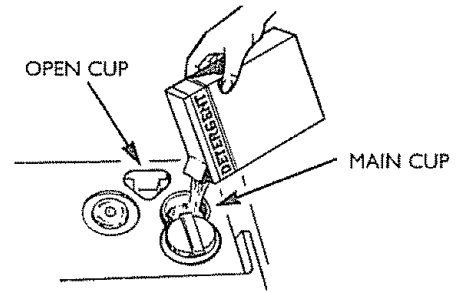

## Detergent Usage Guide (powder or liquid)

Cycles	Soft Water (0 to 3 grains)	Moderately Hard Water (4 to 8 grains)	Hard Water (9 to 12 grains)	Very Hard Water (over 12 grains)
Light Wash	Main Cup 1 tablespoon	Main Cup Half Full	Main Cup Completely Full	Water Softener Recommended
Heavy Wash Normal Wash	Each Cup 1 tablespoon	Each Cup Half Full	Each Cup Completely Full	Water Softener Recommended
Rinse & Hold	No Detergent	No Detergent	No Detergent	Water Softener Recommended

# Rinse Agent Dispenser

Rinse agents come in either liquid or solid form. Your dishwasher's dispenser uses the liquid form.

To fill the dispenser:

Unscrew the cap. Note the FULL line on the tip of the cap. Add the liquid rinse agent until it just reaches the top of the FULL line. Replace the cap. The dispenser automatically releases the rinse agent into the final rinse water.

Fill as needed, but do not overfill.

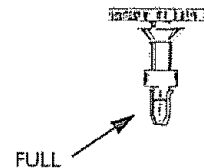

# Changing Color Panel

If you are redecorating, you can change your dishwasher's front panel to match or blend with your new colors.

The panel is held in place by the door trim and the trim on the panel below the door. Each side of each panel is a different color. Or you can paint the panel with the color of your own choice.

**WARNING:** To prevent electric shock, disconnect electrical power supply to dishwasher before changing panels.

## How to change the door panel:

1. Take out trim screws on either side of dishwasher door. Remove side trim.
2. Slide out the door panel. (Careful—edges may be sharp.)

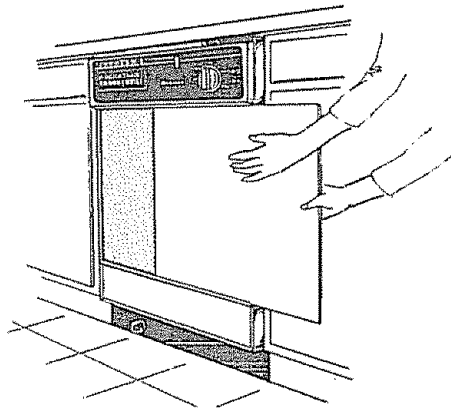

3. Turn the door panel around and put the color you want in front.
4. Replace the door panel, side trim and screws

## How to change the bottom panel:

1. Remove the bottom panel attachment screws.

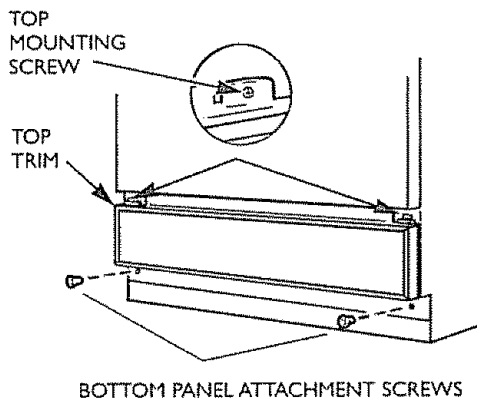

2. Remove the top mounting screws.
3. Take out the top trim screws and remove the top trim.
4. Slide the color panel(s) up and out and put the color you want in front.
5. Replace the top trim and screws.
6. Replace the entire access assembly by reversing the steps.

**DO NOT** operate dishwasher while changing panels or when bottom access panel is removed.

## Wood Panel Trim Kits

Wood panel trim kits contain trim and instructions for adding a decorative wood door panel and bottom access panel no thicker than 1/4" to match kitchen cabinets.

Specify the trim color of your choice from the following options:

- GPF40BC (Chrome Trim and Screws)
- GPF40BK (Black Trim)
- GPF40WH (White Trim)
- GPF40AD (Almond Trim)

## Ordering Information

Order a Trim Kit without charge from:

Dri-View Manufacturing  
4706 Allmond Ave.  
Louisville, KY 40209

# User Maintenance Instructions

## Care of Surfaces

- Clean control panel with lightly dampened cloth. Dry thoroughly.  
Do not use abrasives or sharp objects—they could damage it.
- Clean outside cabinet finish with a good appliance polish wax. Do not use scouring pads, harsh or gritty cleaners.
- Interior is self-cleaning with normal use. If it should ever need cleaning, use a mild cleansing powder. If hard water causes lime build-up, clean as follows:
  - Pour 2 cups white vinegar into empty dishwasher.
  - DO NOT** use detergent.
  - Operate machine on NORMAL WASH cycle.

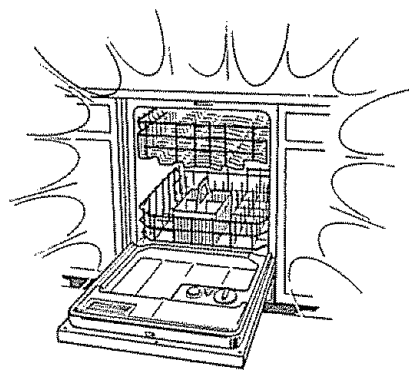

## Care of Air Gap

If an air gap was installed for your built-in dishwasher, check to make sure it is clean. Air gaps are usually mounted on the countertop and can be inspected by removing the cover. **The air gap is not part of your dishwasher and is not covered by Sears warranty.**

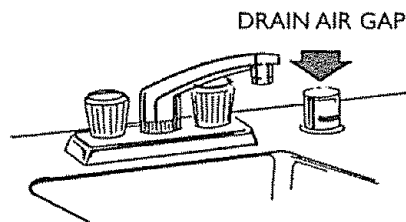

## Protection against Freezing

If dishwasher is left in an unheated place during the winter...

- Shut off water and electrical power.
- Remove access panel.
- Disconnect water lines from valve. Drain into a flat pan.
- Drain collection chamber at rear of unit below filter by disconnecting hose to pump.
- Remove plastic pump cover in tub bottom and use sponge to soak up any remaining water.
- Reconnect water lines to valve and hoses to pump.

PUMP COVER  
SCREWS

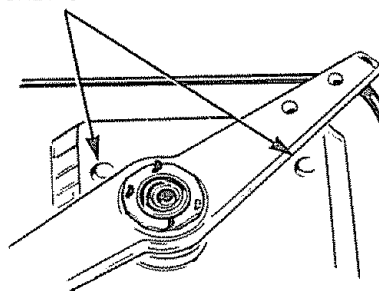

## Preparation for Moving

- Disconnect electrical power.
- Turn off water supply, disconnect water and drain lines.
- Tape racks in place; close door securely and tape it shut.
- Wrap with blankets and, if using a hand truck, lift dishwasher from side in upright position only.

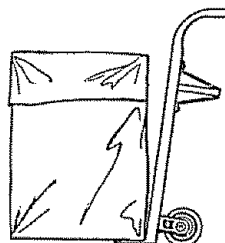

# Common Dishwashing Problems and Solutions

Problem	Caused by	Solution
Dishwasher will not start	Dishwasher not receiving electricity	Check house fuse or circuit breaker.
	Dial not in correct position for cycle selected	Make sure Cycle Indicator Dial is turned far enough and cycle button is fully pushed in.
Dishwasher will not fill with water	No water supply	Make sure water supply valve under sink is turned on.
	Water inlet valve clogged	Water valve supply line may be clogged with sediment. Clean out.
Unusual noise	Improper loading	Utensils may not be secure on rack pins, or something small may have dropped from the rack. Water is causing utensils to rattle. Make sure everything is securely placed in dishwasher.
Dishwasher leaks	Dishwasher not level	Level dishwasher as described in Installation Instructions. Do not place dishwasher on carpet.
	Too much sudsing	Improper detergent. <b>Use automatic dishwasher detergent only or try a different brand or less detergent.</b>  If hand dishwashing detergent is used by mistake, pour one measuring cup of vegetable oil in bottom of tub and run dishwasher through a complete NORMAL WASH cycle with recommended amount of automatic dishwashing detergent.  <b>To remove suds from tub:</b> Open dishwasher. Let suds evaporate. Add 1 gallon of cold water to tub. Close and latch dishwasher. Pump out water by slowly turning Cycle Indicator Dial until a drain period is reached. Repeat if necessary.
	Spilled rinse agent	Spilled rinse agent can cause foam during washing. This can lead to overflowing. Wipe up accidental spill of rinse agent with a damp cloth.
Detergent cup lid won't latch after adding detergent	Cycle Indicator Dial not in OFF position	Cycle Indicator Dial must be in OFF position for cup lid to close and latch properly. If you unlatch the door and open it to dry your dishes, the Cycle Indicator Dial does not advance to OFF by itself.
Dishes not dry	Water is not hot	Raise water heater thermostat to 140°F. if necessary.
	COOL DRY option selected	Do not select COOL DRY drying option. Allow dishes to dry in heated air.
	Improper loading	Load dishes so items drain properly. Avoid overloading.
	Rinse agent dispenser empty	Fill rinse agent dispenser if empty.

*(continued next page)*

# Common Dishwashing Problems and Solutions (continued)

Problem	Caused by	Solution
Spotting and filming	Hard water	Fill detergent cups to capacity. Use dishwasher detergent with highest available phosphorous content. May be necessary to install a water softener.
	Water is not hot	Raise water heater thermostat to 140°F.
	COOL DRY drying option selected	Drying without heat may cause some spotting. Do not select COOL DRY option.
	Not enough or poor quality detergent	Use more fresh automatic dishwasher detergent. Use detergent with highest available phosphorous content, especially if you have hard water.
	Old detergent	Use only fresh, automatic dishwasher detergent. Store tightly closed in a cool, dry place. Discard old, lumpy or separated detergent. Do not fill detergent dispensers until ready to wash.
	No rinse agent	Fill rinse agent dispenser.  <b>To remove stubborn spots and film from glassware:</b> <ol style="list-style-type: none"> <li>1. Remove all metal utensils from the dishwasher.</li> <li>2. Do not add detergent.</li> <li>3. Select HEAVY WASH cycle.</li> <li>4. Start the dishwasher and allow to run for 18 to 20 minutes. The dishwasher will now be in the main wash.</li> <li>5. Then open the door and pour 2 cups (500ml) white vinegar into bottom of dishwasher.</li> <li>6. Close the door and allow to complete the cycle.</li> </ol> <b>If vinegar rinse doesn't work:</b> Repeat as above, except use 1/4 cup (60ml) of citric acid crystals instead of vinegar. (Most drugstores carry citric acid crystals.)
Etching—permanent filming which cannot be removed	Too much detergent in soft water	Reduce amount of dishwasher detergent. Use detergent with lower phosphorous content.
	Improper loading	Make sure dishes and glassware are loaded properly to permit water spray to rinse all surfaces. Do not overload.
Water left in bottom of tub	Normal amount of water	It is normal for a small amount of clean water to remain in bottom of tub after each cycle.
	Drain air gap	Clean the drain air gap. See User Maintenance Instructions.

<b>Problem</b>	<b>Caused by</b>	<b>Solution</b>
Dishes and interior of dishwasher brown or yellow	Iron or manganese in water	Install an iron or manganese filter in home water supply.
Film build-up on lower front of tub	Some detergent did not dissolve	Use fresh, automatic dishwasher detergent. Use detergent with highest available phosphorous content, especially if you have hard water. Raise water heater thermostat to 140°F. if necessary. Run water at sink until hot before starting dishwasher. Remove film with dishwashing detergent and warm water.
Silverware stained	Undissolved detergent contacting wet silverware Acidic or salty food soils	Avoid spilling dry detergent on wet silverware. Clean with silver polish. Use RINSE & HOLD cycle. Certain foods left on silverware for extended periods of time may cause pitting.
Bronze tarnish on silver plate	Silver plate worn off exposing base metal—takes on bronze hue	Remove tarnish with silver polish. Replace silver.
Black or gray marks on dish	Metal utensils rubbing against dishes during wash	Load metal utensils so they do not rub against dishes. Marks may be removed with mild abrasive cleanser and plastic scouring pad.
Dishware chipped or broken	Improper loading	Do not overload. Load glasses in upper rack only. See Proper Loading section for tips.
Dishwasher odor	Soiled dishes held too long in dishwasher Vinyl rack coating	Use RINSE & HOLD cycle if dishes will not be washed at end of day. Plastic odor will be gone after several weeks use.
Motor hums	Dishwasher has not been used on a regular basis	If you do not use your dishwasher often, set it to fill and pump out once every week. This will help keep the seal moist and the garbage disposer clear.
Staining of tub interior	Some detergents contain colorant (pigment or dyes)	This will discolor the tub interior with extended use. Check the detergent dispenser for signs of any discoloration. If dispenser is discolored, change to detergent without any colorant.
Vapor at the vent	Water vapor comes through the vent by the door latch during drying and when water is being pumped out	This is a normal occurrence.

# Notes



# Notes

# Notes

**For the repair or replacement parts you need**

Call 7 am - 7 pm, 7 days a week

**1-800-366-PART**

(1-800-366-7278)

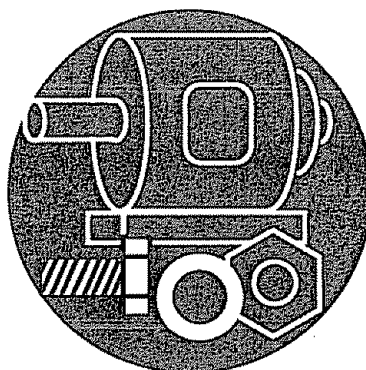

**For in-home major brand repair service**

Call 24 hours a day, 7 days a week

**1-800-4-REPAIR**

(1-800-473-7247)



**For the location of a  
Sears Repair Service Center in your area**

Call 24 hours a day, 7 days a week

**1-800-488-1222**

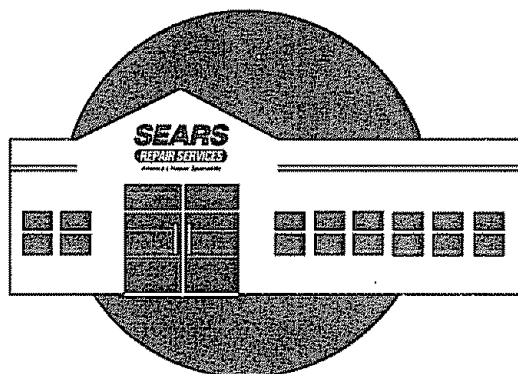

**For information on purchasing a Sears  
Maintenance Agreement or to inquire**

**about an existing Agreement**

call 9 am - 5 pm, Monday-Saturday

**1-800-827-6655**



**SEARS**  
**REPAIR SERVICES**

*America's Repair Specialists*

# SEARS

## MANUAL DEL PROPIETARIO

Modelos Nos.

14041

14045

14048

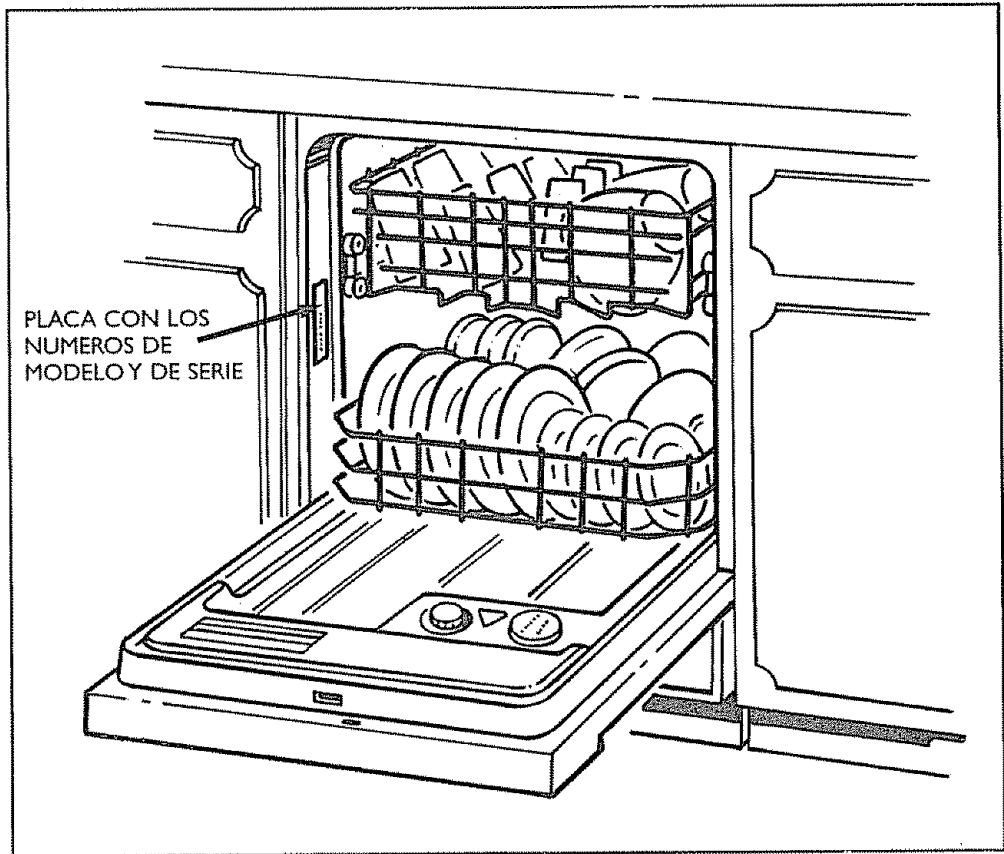

### Precaución:

Lea y Siga Todas las Reglas de Seguridad y las Instrucciones de Funcionamiento Antes de Usar Por Primera Vez Este Aparato Electrodoméstico.

# Kenmore

## LAVADORA DE PLATOS AUTOMÁTICA

- ◆ Instrucciones de Seguridad
- ◆ Funcionamiento
- ◆ Cuidado y Mantenimiento
- ◆ Localización de Averías

Complete estos espacios:

Número de Modelo \_\_\_\_\_

Número de Serie \_\_\_\_\_

Fecha de Compra: \_\_\_\_\_

Sears, Roebuck and Co., Hoffman Estates, IL 60179 U.S.A.

# Instrucciones Importantes de Seguridad

## LEA TODAS LAS INSTRUCCIONES ANTES DE USAR ESTE APARATO ELECTRODOMESTICO



**ADVERTENCIA**—Cuando use este aparato, tome siempre las precauciones básicas de seguridad, entre las que se incluyen las siguientes:

Utilice este aparato solamente para los fines a los que está destinado, como se describirá en esta guía.

Use sólo los detergentes líquidos o en polvo o los agentes humectantes recomendados para su empleo en una lavadora de platos. Mantenga todos los detergentes de lavado y agentes humectantes **FUERA DEL ALCANCE DE LOS NIÑOS**, preferiblemente en un gabinete cerrado con llave. Respete todas las advertencias indicadas en las etiquetas del envase para evitar lesiones a su persona.

Cuando cargue los artículos que va a lavar:

Coloque los objetos afilados de tal manera que no puedan dañar el sello de la puerta. Cargue los cuchillos afilados con los mangos hacia arriba para reducir el riesgo de lesiones, como cortadas, por ejemplo.

**NO LAVE** artículos plásticos a menos que lleven la marca “seguros para lavadora de platos” o un texto equivalente. Para los artículos plásticos que no lleven esa marca, compruebe las recomendaciones del fabricante.

**NO TOQUE** el elemento de calefacción durante o inmediatamente después de su uso.

**NO PONGA** su lavadora de platos en funcionamiento a menos que todos los paneles de cierre estén apropiadamente en su lugar.

**NO MANIPULE INDEBIDAMENTE** los controles.

**NO USE INDEBIDAMENTE**, ni se siente ni se pare sobre la puerta o sobre la rejilla escurreplatos de la lavadora de platos.

Es necesario vigilar de muy cerca si este aparato es utilizado por niños o cerca de ellos. **NO PERMITA** que los niños jueguen dentro, sobre o con este electrodoméstico o con cualquier electrodoméstico desechado. Disponga de los electrodomésticos desechados y del material de embarque o embalaje en forma apropiada. Antes de desechar una lavadora de platos, quítele la puerta del compartimiento de lavado.



**NO ALMACENE** ni emplee materiales combustibles, gasolina u otros vapores y líquidos inflamables cerca de éste o de cualquier otro electrodoméstico.

Cargue los artículos plásticos ligeros de tal manera que no se desacomoden y se caigan al fondo del lavadora de platos—podrían entrar en contacto con el elemento de calefacción y averiarse.

Para minimizar la posibilidad de que ocurran descargas eléctricas, desconecte este aparato de la fuente de suministro eléctrico antes de intentar realizar cualquier tipo de mantenimiento. **NOTA:** El hecho de

apagar la lavadora de platos no desconecta el aparato del suministro de energía eléctrica. Recomendamos utilizar los servicios de un técnico calificado para reparar su aparato electrodoméstico.

No intente reparar o cambiar ninguna parte de su lavadora de platos a menos que sea recomendado específicamente en esta guía. Todas las demás tareas de reparación deben encomendarse a un técnico calificado.

## INSTRUCCIONES PARA LA CONEXION A TIERRA



Esta lavadora de platos debe ser instalada apropiadamente y ubicada en conformidad con las Instrucciones de instalación antes de ser usada. Si no recibió un pliego con las Instrucciones de instalación con su lavadora de platos, usted puede obtener uno poniéndose en contacto con su Centro de Servicio Sears (Sears Service Center).

Este aparato debe ser conectado a un sistema permanente de cableado metálico, con puesta a tierra o un conductor a tierra para artefactos eléctricos debe ser conectado con los conductores del circuito y conectarse al terminal de conexión a tierra o al cable del aparato electrodoméstico.



**ADVERTENCIA**—La conexión incorrecta del conductor a tierra puede ocasionar riesgos de descargas eléctricas. Consulte con un electricista calificado o un representante de servicio si tiene dudas en cuanto a si el aparato electrodoméstico está conectado correctamente a tierra.



**ADVERTENCIA**—La acción química dentro de su calentador de agua produce **HIDROGENO**. Este gas puede acumularse en el calentador de agua y/o las tuberías de agua si no se ha utilizado agua caliente durante un período de dos o más semanas. **EL HIDROGENO ES UN GAS EXPLOSIVO**. Para prevenir la posibilidad de que ocurran daños o lesiones a su persona, si usted no ha utilizado agua caliente durante dos o más semanas o se ha mudado a una residencia en la cual pueda ser posible que el sistema de agua caliente no se haya utilizado durante algún tiempo, abra los grifos de agua caliente y permita que descarguen agua durante varios minutos antes de utilizar cualquier aparato eléctrico que esté conectado al sistema de agua caliente. Esta acción permitirá el escape del hidrógeno. De igual modo, dado que este gas es inflamable, **NO FUME** ni use llamas abiertas o aparatos electrodomésticos durante este proceso de escape.

## CONSERVE ESTAS INSTRUCCIONES

# Contenido

Instrucciones de Seguridad	2	Dispensador del Agente de Enjuague	11
Partes Importantes de su Lavadora de Platos	3	Paneles de la Puerta	12
Lo Que Su Lavadora de Platos Necesita	4	Instrucciones de Mantenimiento para el Usuario	13
Instrucciones de Funcionamiento	5-7	Cuidado y Limpieza	13
Sugerencias para Ahorrar Energía	6	Cámara de Aire	13
Manera Adecuada de Llenar la Lavadora de Platos	8, 9	Problemas y Soluciones	14-18
Sugerencias Especiales	10	Números de Modelo y Serie	Portada
Dispensador de Detergente	11	Servicios Sears	Contra Portada Trasera
Guía para el Uso del Detergente	11	Garantía	Portada Trasera

## Partes Importantes de su Lavadora de Platos

LA APARIENCIA VARIA

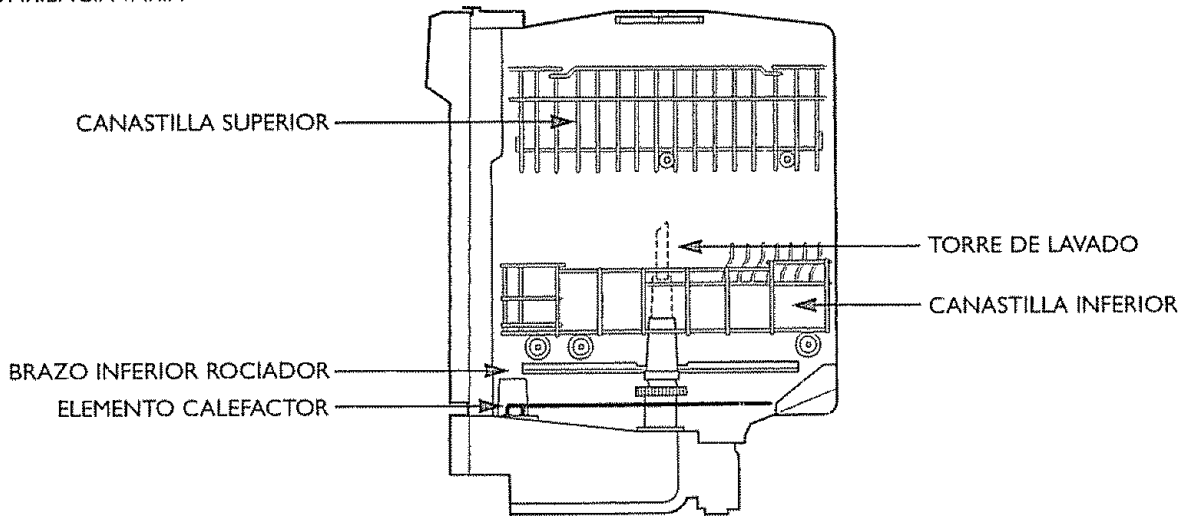

**Vista Lateral Derecha**

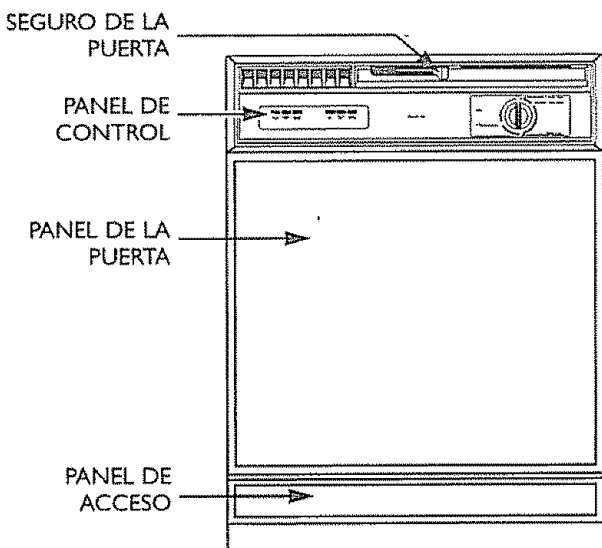

**Vista Frontal**

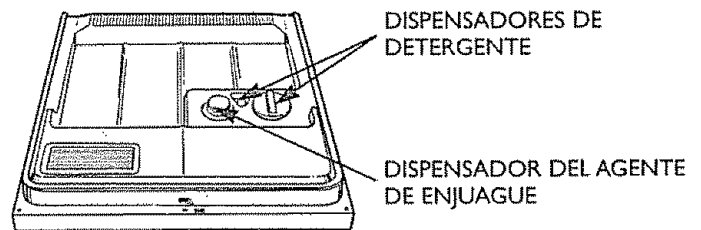

**Puerta Interior**

# Lo Que Su Lavadora de Platos Necesita Para Funcionar

## Agua Caliente

Para limpiar y secar los platos usted necesita agua caliente. Para ayudarle a usted a obtener agua a una temperatura apropiada, su lavadora de platos calienta el agua automáticamente en el ciclo de lavado. Se necesita agua a temperatura elevada para disolver la grasa y activar los detergentes en polvo. Para un buen lavado y secado, el agua que entra debe tener una temperatura de por lo menos 120°F. Para evitar el daño a los platos, el agua entrante no debe exceder los 150°F.

- Compruebe la temperatura de su agua con un termómetro para caramelo o carne.

Abra la llave del agua caliente más cercana a la lavadora de platos. Ponga el termómetro en un vaso y deje que el agua corra continuamente dentro del vaso hasta que la temperatura deje de subir. Si la temperatura del agua está por debajo de 120°F, ajuste su calentador de agua.

- No ponga a funcionar la lavadora de platos durante o inmediatamente después de otro uso abundante de agua caliente, tal como el lavado de ropa o un baño.

## Presión del Agua

La presión del suministro de agua deberá estar entre 15 y 120 libras por pulgada cuadrada. Para determinar si usted tiene suficiente presión, ponga un recipiente con una capacidad de un cuarto de galón debajo de la llave de agua caliente más cercana a la lavadora de platos y abra la llave al máximo. Si el recipiente se llena en menos de 9 segundos, la presión del agua está dentro de un margen aceptable.

Cerciórese de que todas las demás llaves de agua estén cerradas durante esta prueba.

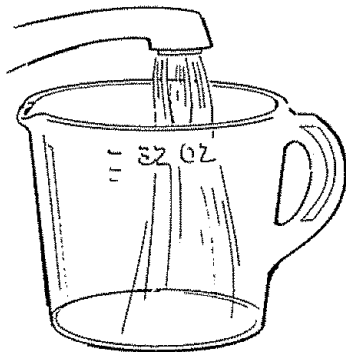

## Condiciones del Agua

En las áreas donde el agua es muy dura (12 granos o más), pudiera hacerse necesaria la instalación de un suavizador de agua para asegurar el rendimiento apropiado de su lavadora de platos. Si usted no sabe el grado de dureza de su suministro de agua, póngase en contacto con su departamento local de agua o traiga una muestra a su tienda Sears para hacer una prueba.

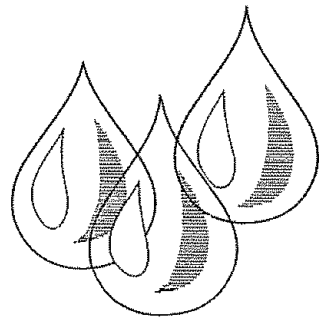

## Detergentes

Use solamente detergentes especiales para uso en lavadoras de platos automáticas. **NUNCA** use en su lavadora de platos detergentes de lavar ropa, jabones líquidos u otros limpiadores caseros. Algunos detergentes serán más eficaces que otros, de acuerdo con las condiciones de su agua. Almacene el detergente en un lugar fresco y seco.

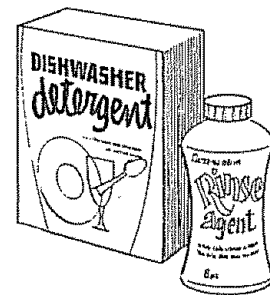

## Agentes de Enjuague

Los agentes de enjuague hacen que el agua corra sobre los platos más rápidamente que lo usual. Esto disminuye las manchas de agua y hace que el secado sea más rápido también.

# Instrucciones de Funcionamiento

LA APARIENCIA PUEDE VARIAR

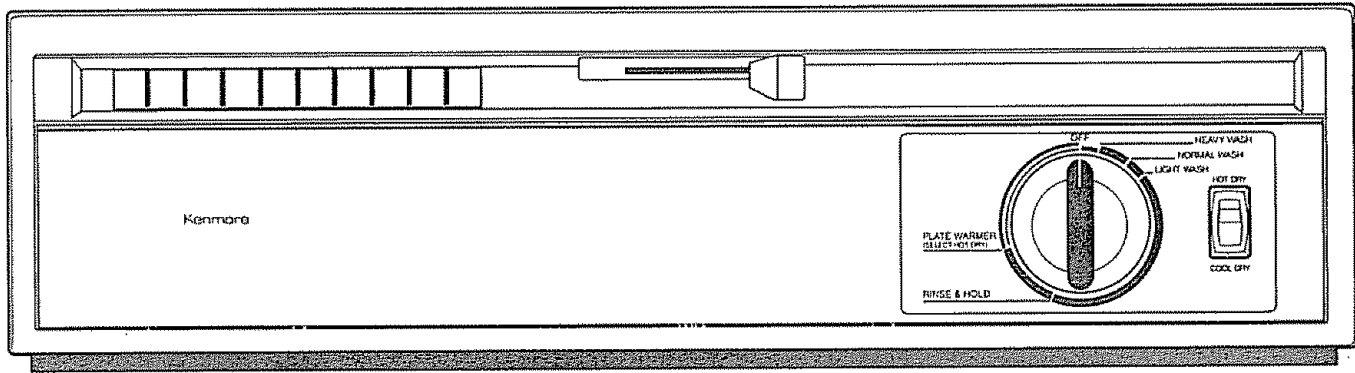

## Poniendo en Marcha su Lavadora de Platos

- Llene la lavadora de platos (vea las páginas 8 y 9).
- Añada el detergente (vea la página 11).
- Cierre la puerta pero **NO LE PONGA EL SEGURO.**
- Si la lavadora de platos desagua en un triturador de desperdicios de alimentos, haga funcionar el triturador hasta que esté vacío.
- Abra la llave del agua caliente más cercana a la lavadora de platos y déjela correr hasta que el agua esté caliente.
- Gire el Dial Indicador de Ciclo colocándolo en el ciclo deseado de lavado. Seguidamente, cierre la puerta para poner en marcha la lavadora de platos.
- Si va a usar la opción PLATE WARMER (Calentamiento de Platos) (la cual es para calentar los platos limpios y los platillos para servir alimentos calientes), siga los siguientes pasos:
  1. Coloque los platos limpios que se van a calentar.
  2. Cerciórese de que se haya seleccionado HOT DRY (Secado Caliente).
  3. Cerciórese de que la puerta no tiene el seguro puesto.
  4. Haga girar lentamente el Dial del Indicador de Ciclo hacia la posición PLATE WARMER (Calentamiento de Platos).
  5. Póngale el seguro a la puerta para comenzar el ciclo.

## Seleccione el Ciclo

(La duración del ciclo incluye el ciclo de Secado)

### HEAVY WASH

(Lavado Pesado)

Para platos excesivamente sucios y para ollas y sartenes.

**Duración del Ciclo:** Aproximadamente 89 minutos

**Agua Usada:** Aproximadamente 10,3 galones

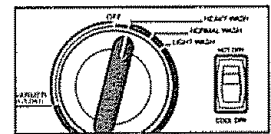

Enjuague Enjuague Enjuague Lavado Enjuague Enjuague Enjuague Secado Apagado

### NORMAL WASH

(Lavado Normal)

Para platos con un grado normal de suciedad.

**Duración del Ciclo:** Aproximadamente 83 minutos

**Agua Usada:** Aproximadamente 8,6 galones

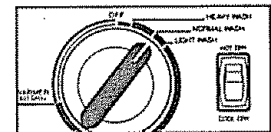

Enjuague Enjuague Lavado Enjuague Enjuague Enjuague Secado Apagado

### LIGHT WASH

(Lavado Ligero)

Para platos pre-enjuagados o platos ligeramente sucios y platos que han sido almacenados.

**Duración del Ciclo:** Aproximadamente 80 minutos

**Agua Usada:** Aproximadamente 7,1 galones

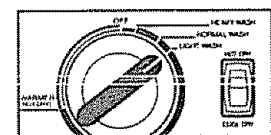

Enjuague Lavado Enjuague Enjuague Enjuague Secado Apagado

### RINSE & HOLD

(Enjuague y Espere)

Para enjuagar platos que serán lavados más tarde. **NO USE**

**DETERGENTE.**

**Duración del Ciclo:** Aproximadamente 9 minutos

**Agua Usada:** Aproximadamente 3,0 galones

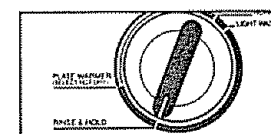

Enjuague Enjuague Apagado

Seleccione la opción COOL DRY (Secado Frio), opción de secado sin calor.



## Seleccione las Opciones

### HOT DRY

#### (Opción de Secado Caliente)

Enciende el calentador de secar para un secado rápido.



### COOL DRY

#### (Opción de Secado Frio)

Apaga el calentador durante el período completo del secado. Para acortar el tiempo del secado, abra un poco la puerta de la lavadora de platos.



## Vistas y Sonidos Normales

- Usted verá vapor de agua saliendo por las rejillas de ventilación cerca del seguro de la puerta, durante el secado y cuando el agua sale al ser bombeada.
- Usted ocasionalmente oirá sonidos mientras que su lavadora de platos esté funcionando:
  - Acción desmenuzadora suave del triturador de alimentos.
  - La válvula de desagüe abriéndose para bombear el agua hacia afuera.
  - El control del contador de tiempo a medida que el ciclo progresa.
  - El recipiente del detergente abriéndose.
  - El motor de la bomba empezando a funcionar.
  - El motor deteniéndose durante el secado.

## Sugerencias para Ahorrar Energía y Agua

- Lave cuando la lavadora de platos esté completamente llena.
- Use su lavadora de platos durante horas consideradas de uso mínimo.
- Use el ciclo LIGHT WASH (Lavado Ligero) siempre que sea posible.
- Seleccione la opción COOL DRY (Secado Frio) cuando usted no necesite platos secos de inmediato.
- No pre-enjuague los platos con un grado normal de suciedad.
- Llene la lavadora de platos correctamente para tener buenos resultados en el lavado.

## Cómo Añadir un Plato Durante uno de los Ciclos

- Añada platos en cualquier momento durante el ciclo RINSE & HOLD (Enjuague y Espere).
- Con otros ciclos de lavado, usted puede añadir platos en cualquier momento **ANTES** de que el ciclo llegue a la porción de lavado principal con detergente.

Esta es la forma de añadir un plato que se le haya olvidado:

1. Empuje el seguro de la puerta hacia la izquierda. El lavado se detendrá.
2. Espere varios segundos hasta que el agua se calme. Entonces abra la puerta.
3. Añada los platos que se le olvidaron.

## Preparando los Platos para el Lavado

- No es necesario pre-enjuagar los platos con un grado normal de suciedad.
- Remueva los huesos, semillas, cáscaras, palillos de dientes y otras manchas duras.
- Remueva los vegetales que tengan cáscaras duras, aderezos de la carne, vegetales con hojas grandes y cantidades excesivas de aceite o grasa.
- Remueva los alimentos con un contenido alto de ácido éstos pueden descolorar el acero inoxidable.
- Remueva las cantidades excesivas de cualquier alimento.
- Cuando use el ciclo HEAVY WASH (Lavado Pesado), se requiere menos preparación. Este ciclo puede lavar platos bien sucios y remover manchas secas y endurecidas por el horno en las ollas, sartenes y cacerolas. Sin embargo, los artículos con manchas quemadas pudieran no lavarse bien.

## Manera Adecuada de Llenar—Canastilla Superior (las apariencias variarán)

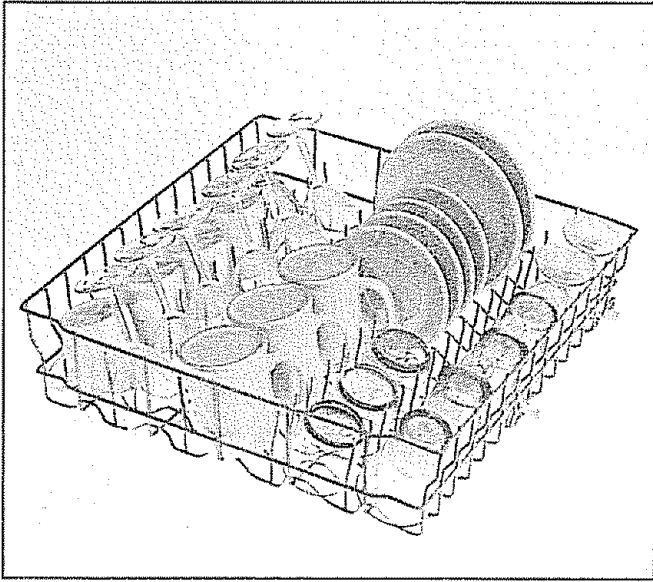

La canastilla superior es la más apropiada para los vasos, tazas y los platillos. Las tazas y los vasos se colocan mejor a lo largo de los lados. Este también es el lugar para los artículos de plástico que pueden ser lavados en la lavadora de platos. Cerciórese de que los artículos de plástico pequeños estén bien encajados de manera que no puedan caerse encima de la unidad calefactora. Coloque los vasos y copas de cristalería de manera que no se puedan mover con facilidad. No deje que los vasos se toquen entre sí.

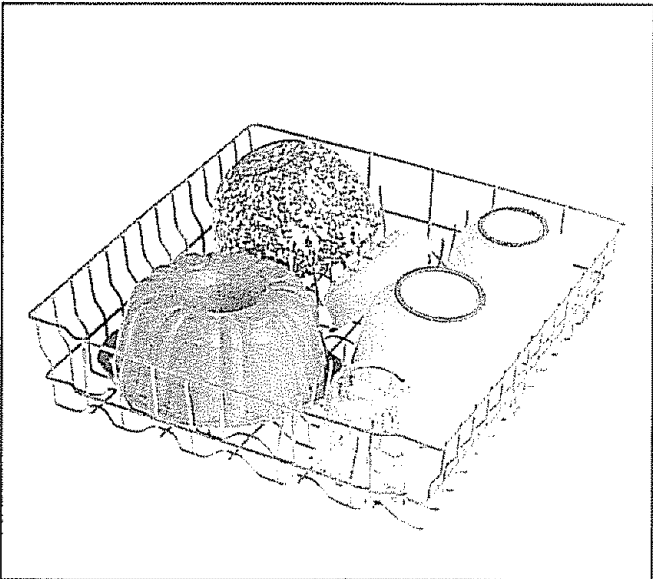

La canastilla superior es conveniente para artículos de configuración poco común. Las cazuelas, los tazones para mezclar y otros artículos deben colocarse mirando hacia abajo. Cuando coloque artículos de plástico que puedan ser lavados en la lavadora de platos, cerciórese de que cada uno de éstos quede encajado sobre dos espigas. Esto asegurará el buen resultado del lavado.

## Manera Adecuada de Llenar—Canastilla Inferior (las apariencias variarán)

**NOTA:** No coloque fuentes o bandejas grandes en la esquina derecha del frente de la canastilla inferior. Estas pudieran impedir la circulación del detergente durante el ciclo de lavado.

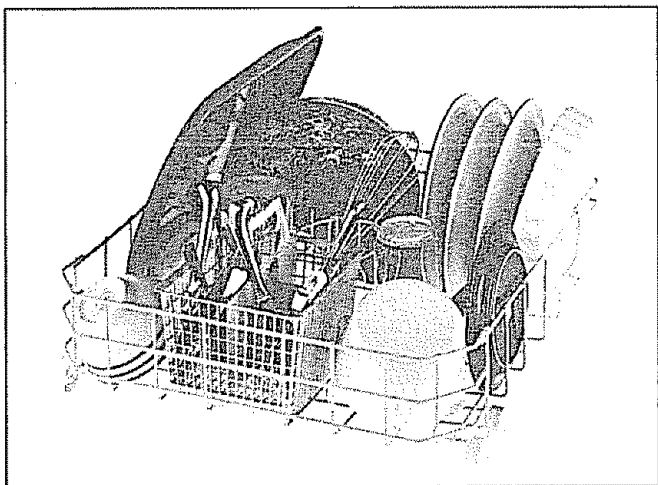

La canastilla inferior se usa mejor para los platos, platillos de tazas y utensilios de cocinar. Los artículos grandes como las tarteras para asar al fuego y las parrillas deben colocarse en la canastilla inferior a lo largo de los bordes. Coloque las fuentes, ollas y tazones a lo largo de los lados, en las esquinas o en la parte posterior. Para obtener mejores resultados en el lavado, todos los artículos se deben colocar con el lado sucio mirando hacia el centro de la canastilla.

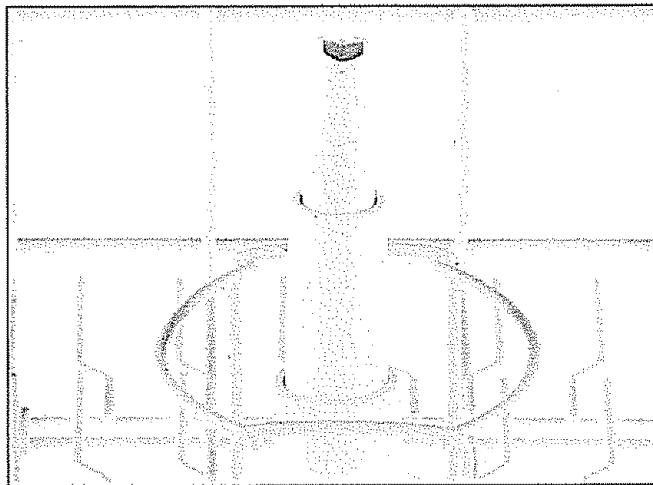

### Mantenga libre la área central en la canastilla inferior.

La torre de lavado se eleva a través del centro de la canastilla inferior durante las porciones de lavado y enjuague del ciclo. No la bloquee ni coloque cosas altas cerca de la misma. También, tenga cuidado de que porciones de un artículo tal como el mango de una olla o plato, no se extiendan a través de la canastilla inferior. Esto pudiera bloquear el brazo de lavado y resultar en un lavado defectuoso.



Ponga los cubiertos en el cesto removible, con los mangos de los tenedores y los cuchillos hacia arriba para proteger sus manos. Coloque las cucharas en el cesto con los mangos hacia abajo. Mezcle los cuchillos, tenedores y cucharas para que no se encajen los unos con los otros. Distribúyalos uniformemente.

No se recomienda que los artículos pequeños de plástico, tales como cucharillas de medir y tapas de recipientes pequeños, se laven en las lavadoras de platos automáticas. Si se pusieran en la lavadora de platos, deberán colocarse en el fondo del cesto de los cubiertos con los cubiertos encima.

**¡PRECAUCION!** Saque cualquier artículo que pudiera caerse o salirse hacia el fondo del cesto.

# Sugerencias Especiales Sobre Cómo Usar la Lavadora de Platos

La mayoría de los utensilios y platos pueden ser lavados en su lavadora de platos sin peligro alguno. Sin embargo, algunos materiales pueden requerir un manejo especial.

**Aluminio:** Puede ocurrir algún oscurecimiento. El aluminio de color puede palidecer. No coloque artículos de aluminio directamente en frente del recipiente del detergente donde el contacto con el detergente que no se ha disuelto pudiera ocasionar hoyos, manchas o descoloración.

**Hierro Fundido:** Los utensilios de hierro fundido deberán ser lavados a mano.

**Vajilla de Porcelana China:** La vajilla de porcelana china antigua, pintada a mano o aquella con aros de oro o plata deberá ser lavada a mano.

**Cristales:** Colóquelos con cuidado en la **canastilla superior solamente**. Para evitar que se astillen, los artículos no deberán tocarse entre sí. Lave a mano los artículos delicados. Seleccione la opción COOL DRY (Secado Frio) para secar al aire los artículos de cristal.

**Cubiertos:** La plata fina, enchapaduras de plata y el acero inoxidable, normalmente se pueden lavar en la lavadora de platos sin peligro alguno. Los cubiertos con matices decorativos oscuros y/o mangos no metálicos deberán lavarse a mano.

**Peltre:** Los materiales de peltre o parecidos al peltre deben ser lavados a mano.

**Plásticos:** Los artículos de plástico deberán colocarse en la **canastilla superior solamente**. Lave solamente aquellos artículos que estén marcados "Dishwasher Safe" ("Puede Ser Lavado en Lavadora de Platos").

**Madera:** Los artículos de madera deben lavarse a mano.

**Vidrio:** El vidrio opal decorativo debe lavarse a mano.

**Capas Protectoras No Adhesivas:** Después de lavarse, frote el área de la capa protectora no adhesiva con aceite vegetal para evitar que pierda su cualidad anti-adhesiva.

**Artículos que no son de Servicio de Mesa: NO** lave en su lavadora de platos artículos tales como filtros de limpiadores electrónicos de aire, filtros de calefacción y cepillos de pintar. Esto pudiera ocasionar daño, descoloración o manchas a su lavadora de platos.



# Dispensador de Detergente

Ya que algunos ciclos usan dos lavados, usted encontrará dos dispensadores de detergente en la parte de adentro de la puerta de su lavadora de platos.

No añada el detergente hasta que no esté listo para comenzar el ciclo. Use detergente nuevo.

El dispensador dejará salir automáticamente el detergente en los momentos apropiados durante el ciclo.

Siempre cierre el recipiente principal apretándolo bien. Cuando éste está asegurado firmemente, usted oír un chasquido. No es necesario apretar demasiado.

Cierre el recipiente principal.

**NOTA:** Para abrir la copa de detergente después de que se haya cerrado, simplemente gire el mango de la copa de detergente en sentido contrario a la marcha de las agujas del reloj hasta que quede suelto. Pudiera escuchar un chasquido en ese momento. Esto es normal cuando se abre la copa de detergente.

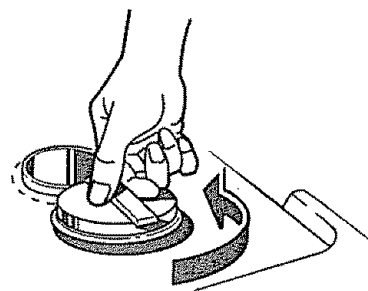
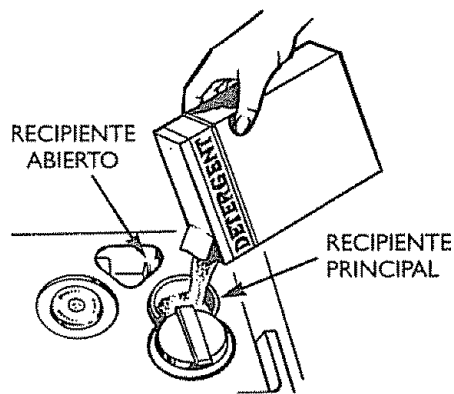

AGARRE EL MANGO Y GÍRELO EN SENTIDO CONTRARIO A LA MARCHA DE LAS AGUJAS DEL RELOJ

## Guía para el Uso del Detergente (en polvo o líquido)

Ciclos	Agua Suave (0 a 3 granos)	Agua Moderadamente Dura (4 a 8 granos)	Agua Dura (9 a 12 granos)	Agua Muy Dura (más de 12 granos)
Lavado Ligero	Recipiente Principal 1 cucharada	Recipiente Principal Lleno hasta la Mitad	Recipiente Principal Completamente Lleno	Suavizador de Agua Recomendado
Ollas Sartenes Lavado Normal	Cada Recipiente 1 cucharada	Cada Recipiente Lleno hasta la Mitad	Cada Recipiente Completamente Lleno	Suavizador de Agua Recomendado
Enjuague y Espere	No Detergente	No Detergente	No Detergente	Suavizador de Agua Recomendado

# Dispensador del Agente de Enjuague

Los agentes de enjuague se pueden obtener ya sea en forma líquida o sólida. El dispensador de su lavadora de platos usa la forma líquida.

Para llenar el dispensador:

Desenrosque la tapa. Observe la línea que indica FULL (Lleno) en la parte superior de la tapa. Añada el agente líquido de enjuague hasta que llegue a la parte superior de la línea que indica FULL (Lleno). Reponga la tapa. El dispensador dejará salir automáticamente el agente de enjuague con el agua del enjuague final.

Llénelo según lo necesite, pero no lo llene demasiado.

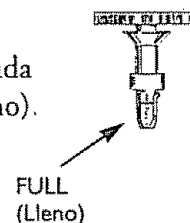

# Cambiando el Panel de Color

Si está cambiando el decorado, usted puede cambiar el panel del frente de su lavadora de platos para que haga juego con sus nuevos colores.

El panel está sujeto en su lugar por los contramarcos de la puerta y el contramarco del panel ubicado debajo de la puerta. Cada uno de los lados de cada panel es de un color diferente. O usted puede pintar el panel del color que desee.

**ADVERTENCIA:** Para evitar electrochoque, desconecte el suministro de energía eléctrica de la lavadora de platos antes de cambiar los paneles.

## Cómo cambiar el panel de la puerta:

1. Quite los tornillos del contramarco en cada uno de los lados de la lavadora de platos. Remueva el contramarco de los lados.
2. Deslice hacia afuera el panel de la puerta. (Tenga cuidado los bordes pueden ser cortantes).
3. Voltee el panel de la puerta por el otro lado y ponga el color que usted quiera en el frente.
4. Reponga el panel de la puerta, el contramarco de los lados y los tornillos.

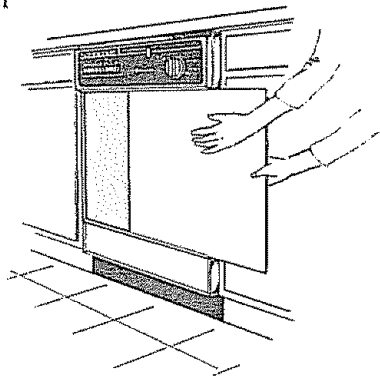

## Cómo cambiar el panel inferior:

1. Remueva los tornillos de sujeción del panel inferior.

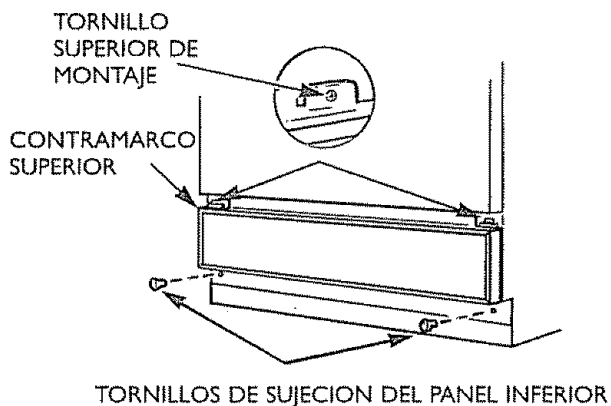

2. Remueva los tornillos de montaje superiores.
3. Quite los tornillos del contramarco superior y remueva el contramarco superior.

4. Deslice el(los) panel(es) de color hacia arriba y hacia afuera y ponga el color que usted quiera para el frente.
5. Reponga el contramarco superior y los tornillos.
6. Reponga el ensamblaje completo de acceso, invirtiendo los pasos.

**NO** haga funcionar la lavadora de platos mientras que esté cambiando los paneles o cuando el panel inferior de acceso sea removido.

## Juegos de Contramarcos de Paneles de Madera

Los juegos de contramarcos de paneles de madera contienen contramarcos e instrucciones para añadir paneles decorativos de madera, de un espesor de no más de 1/4", a la puerta y a la parte inferior de acceso, para hacer juego con los gabinetes de la cocina.

Especifique el color del contramarco que quiera seleccionar eligiendo entre las siguientes opciones:

- GPF40BC (Contramarco de Cromo y Tornillos)
- GPF40BK (Contramarco Negro)
- GPF40WH (Contramarco Blanco)
- GPF40AD (Contramarco Color Almendra)

## Información para Pedidos

Solicite un Juego de Contramarcos sin costo alguno, a:

Dri-View Manufacturing  
4706 Allmond Ave.  
Louisville, KY 40209

# Instrucciones de Mantenimiento para el Usuario

## Cuidado de las Superficies

- Limpie el panel de control con un paño ligeramente humedecido. Séquelo completamente.

No use abrasivos ni objetos cortantes éstos pueden causar daño.

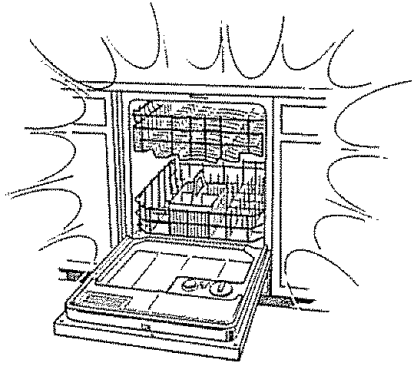

- Limpie el acabado del gabinete exterior con un buen pulimento de cera para aparatos electrodomésticos. No use almohadillas para restregar ni limpiadores ásperos o arenosos.
- El interior se limpia por sí mismo bajo uso normal. Si alguna vez necesitara limpieza, use un limpiador en polvo ligero. Si la condición dura del agua causa acumulación de depósitos de cal, límpielo de la siguiente manera:
  - Eche 2 tazas de vinagre blanco dentro de la lavadora de platos vacía. **NO** use detergente.
  - Ponga a funcionar la máquina en el ciclo NORMAL WASH (Lavado Normal).

## Cuidado de la Cámara de Aire

Si se ha instalado una cámara de aire para su lavadora de platos empotrada, compruebe para asegurarse de que está limpia. Las cámaras de aire por lo general se montan encima del mostrador y se pueden inspeccionar al quitar la cubierta. **La cámara de aire no es parte de su lavadora de platos y no está cubierta por la garantía de Sears.**

CÁMARA DE AIRE DE DRENAJE

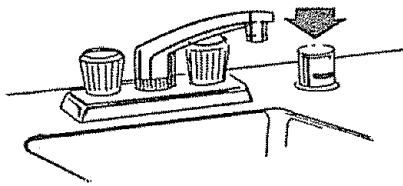

## Protección Contra la Congelación

Si la lavadora de platos se deja durante el invierno en un lugar que no tenga calefacción ...

TORNILLOS DE LA CUBIERTA DE LA BOMBA

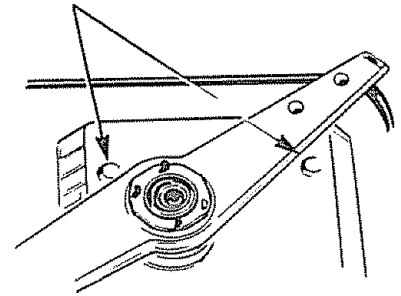

- Desconecte el agua y la energía eléctrica.
- Remueva el panel de acceso.
- Desconecte las líneas del agua de la válvula. Hágalas drenar en un recipiente llano.
- Drene la cámara colectora en la parte posterior de la unidad debajo del filtro, desconectando la manguera de la bomba.
- Remueva la cubierta de plástico de la bomba en el fondo de la tina de lavado y use una esponja para absorber el agua restante.
- Vuelva a conectar las líneas del agua a la válvula y las mangueras a la bomba.

## Preparación para el Traslado

- Desconecte la energía eléctrica.
- Cierre el suministro del agua, desconecte las líneas del agua y de drenaje.
- Asegure las canastillas en su lugar con cinta adhesiva; cierre la puerta firmemente y manténgala cerrada con cinta adhesiva.
- Envuélvala con mantas y si está usando una carretilla de mano, levante la lavadora de platos por el lado, en posición vertical solamente.

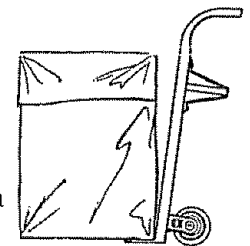



# Problemas Habituales de la Lavadora de Platos y Soluciones

Problema	Causado por	Solución
La Lavadora de Platos no enciende	<p>La Lavadora de Platos no está recibiendo electricidad</p> <p>El dial no está en la posición correcta para el ciclo que se seleccionó</p>	<p>Compruebe el fusible de la casa o el interruptor de circuitos.</p> <p>Cerciórese de que el dial haya sido rotado lo suficiente y que el botón del ciclo esté oprimido todo hacia adentro.</p>
La Lavadora de Platos no se llena de agua	<p>No hay suministro de agua</p> <p>La válvula que deja entrar el agua está obstruída</p>	<p>Cerciórese de que la válvula del suministro de agua debajo del fregadero esté abierta.</p> <p>La línea de suministro de la válvula del agua puede estar obstruída con sedimentos. Límpiela.</p>
Ruido inusual	La lavadora de platos se ha llenado de manera inapropiada	Los utensilios pudieran no estar asegurados en las espigas de las canastillas o algo pequeño pudiera haberse caído de la canastilla. El agua está haciendo que los utensilios traqueteen. Cerciórese de que todo está colocado firmemente en su lugar dentro de la lavadora de platos.
La lavadora de platos gotea	<p>La lavadora de platos no está nivelada</p> <p>Demasiado espuma</p> <p>El agente de enjuague se ha derramado</p>	<p>Nivele la lavadora de platos como se indica en las Instrucciones de Instalación. No coloque la lavadora de platos sobre la alfombra.</p> <p><b>Detergente inapropiado. Use solamente detergente para lavadoras de platos automáticas o pruebe una marca diferente o use menos detergente.</b></p> <p>Si, por error, se usara detergente para lavar platos a mano, eche una taza de medir llena de aceite vegetal en el fondo de la tina de lavado y ponga a funcionar la lavadora de platos por un ciclo completo NORMAL WASH (Lavado Normal) con la cantidad recomendada de detergente para lavadoras de platos automáticas.</p> <p><b>Para quitar la espuma de la tina de lavado:</b> Abra la lavadora de platos. Deje que la espuma se evapore. Añada 1 galón de agua fría en la tina de lavado. Cierre y póngale el seguro a la lavadora de platos. Bombeo para sacar el agua, rotando lentamente el dial de control hasta que llegue al punto de drenar. Repita si fuese necesario.</p> <p>El agente de enjuague derramado puede causar espuma durante el lavado. Esto puede ocasionar que haya rebosamiento. Limpie el derramamiento accidental del agente de enjuague con un paño humedecido.</p>

Problema	Causado por	Solución
La tapa del recipiente del detergente no encaja después de añadir el detergente	El Dial Indicador de Ciclo no está en la posición OFF (Apagado)	El Dial Indicador de Ciclo debe estar en la posición OFF (Apagado) para que la tapa del recipiente cierre de manera apropiada. Si usted le quita el seguro a la puerta y la abre para secar sus platos, el Dial Indicador de Ciclo no avanza por sí mismo a la posición OFF (Apagado).
Los platos no se secan	<p>El agua no está caliente</p> <p>Se ha seleccionado la opción COOL DRY (Secado Frio)</p> <p>La lavadora de platos se ha llenado de manera inapropiada</p> <p>El dispensador del agente de enjuague está vacío</p>	<p>Eleve el termostato del calentador del agua a 140°F. si fuese necesario.</p> <p>No seleccione la opción COOL DRY (Secado Frio). Permita que los platos se sequen con el aire caliente.</p> <p>Coloque los platos de manera que todos los artículos drenen adecuadamente. Evite sobrecargar la lavadora de platos.</p> <p>Llene el dispensador del agente de enjuague si está vacío.</p>
Manchas y capas de residuos	<p>Agua Dura</p> <p>El agua no está caliente</p> <p>Se ha seleccionado la opción COOL DRY (Secado Frio) para secar</p> <p>Insuficiente cantidad de detergente o detergente de baja calidad</p> <p>Detergente viejo</p>	<p>Llene al máximo los recipientes del detergente. Use el detergente de lavadora de platos con el mayor contenido de fósforo posible. Pudiera ser necesario instalar un suavizador de agua.</p> <p>Eleve el termostato del calentador del agua a 140°F.</p> <p>El secado sin calor puede causar manchas. No seleccione la opción COOL DRY (Secado Frio).</p> <p>Use más detergente nuevo para lavadoras de platos automáticas. Use detergente con el mayor contenido de fósforo posible, especialmente si usted tiene agua de condición dura.</p> <p>Use solamente detergente nuevo para lavadoras de platos automáticas. Almacénelo, firmemente cerrado, en un lugar fresco y seco. Deseche el detergente viejo, aterronado o suelto. No llene el recipiente del detergente hasta que no esté listo para el lavado.</p>

*(continúa en la próxima página)*

# Problemas Habituales de la Lavadora de Platos y Soluciones (continuación)

Problema	Causado por	Solución
Manchas y capas de residuos (continuación)	No hay agente de enjuague	Llene el dispensador del agente de enjuague.  <b>Para remover manchas persistentes y capas de residuos de la cristalería:</b>  1. Saque todos los utensilios de metal de la lavadora de platos. 2. No añada detergente. 3. Seleccione el ciclo HEAVY WASH (Lavado Pesado). 4. Prenda la lavadora de platos y déjela que corra por unos 18 a 20 minutos. La lavadora de platos estará ahora en el lavado principal. 5. Entonces, abra la puerta y eche 2 tazas (500ml) de vinagre blanco en el fondo de la lavadora de platos. 6. Cierre la puerta y permita que el ciclo se complete.  <b>Si el enjuague de vinagre no funciona:</b> Repita lo indicado arriba, excepto que esta vez usará 1/4 de taza (60ml) de cristales de ácido cítrico en vez de vinagre. (La mayoría de las farmacias venden cristales de ácido cítrico).
Corrosión — residuos permanentes que no pueden ser removidos	Mucho detergente en agua suave  La lavadora de platos se ha llenado de manera inapropiada	Reduzca la cantidad de detergente para lavadoras de platos. Use detergente con un contenido bajo de fósforo.  Cerciórese de que los platos y la cristalería están colocados adecuadamente para permitir que el rocío de agua enjuague todas las superficies. No sobrecargue la lavadora de platos.
Queda agua en el fondo de la tina	Cantidad normal de agua  Cámara de aire de drenaje	Es normal que una cantidad pequeña de agua limpia se quede en el fondo de la tina de lavado al final de cada ciclo.  Limpie la cámara de aire de drenaje. Vea las Instrucciones de Mantenimiento para el Usuario.
Los platos y el interior de la lavadora de platos tienen color pardo o amarillento	Hierro o manganeso en el agua	Instale un filtro de hierro o manganeso en el suministro de agua de su casa.

Problema	Causado por	Solución
Acumulación de una capa de residuos en la parte inferior del frente de la tina de lavado	Parte del detergente no se disolvió	Use detergente nuevo para lavadoras de platos automáticas. Use detergente con el mayor contenido de fósforo posible, especialmente si su agua es de condición dura. Eleve el termostato del calentador del agua a 140°F. si fuese necesario. Deje correr el agua del fregadero hasta que esté caliente antes de prender la lavadora de platos. Remueva la capa de residuos con detergente para lavadoras de platos y agua templada.
Los cubiertos están manchados	Detergente sin disolver en contacto con los cubiertos mojados  Manchas de alimentos ácidos o salados	Evite derramar detergente seco en los cubiertos mojados. Limpie con abrillantador para limpiar plata.  Use el ciclo RINSE & HOLD (Enjuague y Espere). Si se dejan ciertos alimentos en los cubiertos por un período de tiempo prolongado pudieran provocar hoyos.
Descoloramiento de tinte bronceado en la bandeja de plata	La bandeja de plata está desgastada toma un color de tinte bronceado	Remueva la decoloración con abrillantador para limpiar plata. Reemplace la plata.
Marcas negras o grises en los platos	Los utensilios de metal chocan contra los platos durante el lavado	Coloque los utensilios de metal de manera que no choquen contra los platos. Se pueden remover las marcas con un limpiador de acción ligeramente abrasiva y una almohadilla de plástico para restregar.
El servicio de mesa está astillado o roto	La lavadora de platos se ha llenado de manera inapropiada	No sobrecargue la lavadora de platos. Coloque los vasos en la canastilla superior solamente. Vea la sección de Cómo Llenar la Lavadora de Platos de Manera Adecuada, para obtener sugerencias.
Mal olor en la lavadora de platos	Se han mantenido por mucho tiempo los platos sucios dentro de la lavadora  Revestimiento de vinilo de la canastilla	Use el ciclo RINSE & HOLD (Enjuague y Espere) si los platos no van a ser lavados al final del día.  El olor a plástico se extinguirá después de varias semanas de uso.
Zumbido en el motor	La lavadora de platos no se ha usado regularmente	Si usted no usa su lavadora de platos a menudo, haga que se llene y bombee el agua una vez a la semana.  Esto ayudará a mantener la junta hermética humedecida y el triturador de desperdicios limpio.

*(continúa en la próxima página)*

# Problemas Habituales de la Lavadora de Platos y Soluciones (continuación)

Problema	Causado por	Solución
Manchas en el interior de la tina de lavado	Algunos detergentes contienen colorantes (pigmentación o tintes)	Esto descolorará el interior de la tina de lavado con el uso prolongado. Revise el recipiente del detergente para ver si hay señales de descoloración. Si el recipiente está descolorado, cámbielo por un detergente que no contenga colorantes.
Vapor en la rejilla de ventilación	El vapor del agua sale a través de la rejilla de ventilación cerca del seguro de la puerta durante el secado y cuando el agua está siendo bombeada	Esto es normal.

Sears se complace en ofrecer a sus  
clientes servicio de reparación  
de aparatos electrodomésticos y  
electrónicos de todas las marcas.

En Sears, usted puede contar con  
operadores en español, a los  
que puede llamar sin cargo alguno.

Para pedir servicio de reparación  
a domicilio,

Llame 24 horas al día, 7 días a la semana

**1 800-676-5811**

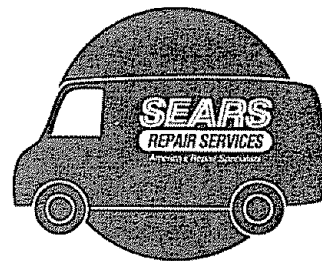

Para ordenar piezas con entrega  
a domicilio,

Llame de 7 am a 7 pm. 7 días a la semana

**1 800-659-7084**

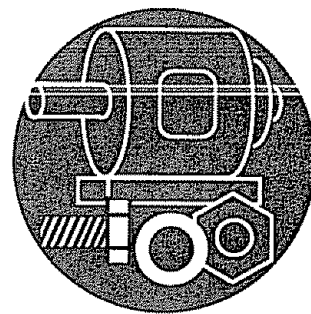

**SEARS**  
**REPAIR SERVICES**

# SEARS

## MANUAL DEL PROPIETARIO

Modelos Nos.

14041

14045

14048

Para Llamar  
Gratis

Para Servicio  
de Reparación:

1-800-676-5811

Para Piezas  
de Repuesto:

1-800-659-7084

## GARANTIA DE LA LAVADORA DE PLATOS SEARS

**Garantía Completa por Un Año para la Lavadora de Platos**  
Por un año a partir del primer día que usted use la lavadora de platos en su casa, Sears reparará, sin costo alguno para usted, los defectos en material o mano de obra de esta lavadora de platos.

**Garantía Completa por Diez Años en Contra de Goteos en la Tina de Lavado y el Panel Interior de la Puerta**

Por diez años a partir del primer día que usted use la lavadora de platos en su casa, si ocurriera algún goteo como resultado de averías en la tina de lavado o el panel interior de la puerta debido a roturas, astillamiento o descascarillado, Sears reemplazará, sin costo alguno para usted, la tina de lavado o el panel interior de la puerta.

Si la lavadora de platos se utiliza para otros usos que no sea el uso privado doméstico, la cobertura de la garantía descrita anteriormente estará en vigor por 90 días solamente.

Los servicios de garantía están disponibles poniéndose en contacto con el CENTRO/DEPARTAMENTO DE SERVICIOS SEARS MAS CERCANO en los Estados Unidos. Esta garantía es aplicable solamente cuando este producto es usado en los Estados Unidos.

Esta garantía le da a usted derechos legales específicos y usted también pudiera tener otros derechos que varían de estado a estado.

Sears, Roebuck and Co., Dept. 817WA, Hoffman Estates, IL 60179

# Kenmore

## LAVADORA DE PLATOS

El número del modelo de su lavadora de platos automática se encuentra en la placa de serie que está fijada a la pared de la tina de lavado justamente dentro de la puerta de la lavadora de platos.

Todas las piezas de reparación están disponibles para compra inmediata o pedido especial cuando usted visite su Centro de Servicios Sears más cercano o el Departamento de Servicios en la mayoría de las tiendas Sears.

Para solicitar servicio o hacer un pedido de piezas por teléfono, llame a los números de línea gratis que se indican a la izquierda.

Cuando solicite servicio o haga un pedido de piezas, siempre provea la siguiente información:

- ◆ Tipo de Producto
- ◆ Número de Pieza
- ◆ Número de Modelo
- ◆ Descripción de la Pieza

Sears, Roebuck and Co., Hoffman Estates, IL 60179 U.S.A.

# SEARS OWNER'S MANUAL

Model No.

14041

14045

14048

To Call  
Toll Free  
For Service:

1-800-4-REPAIR  
(1-800-473-7247)

For Parts:

1-800-FON-PART  
(1-800-366-7278)

## SEARS DISHWASHER WARRANTY

### Full One-Year Warranty on Dishwasher

For one year from the first day of use in your home, Sears will repair, free of charge, defects in material or workmanship which appear in this dishwasher.

### Full Ten-Year Warranty Against Leaks in the Tub and Inner Door Panel

For ten years from the first day of use in your home, if a leak should occur as a result of failure of the tub or inner door panel due to cracking, chipping, or peeling, Sears will replace, free of charge, the tub or inner door panel.

If the dishwasher is subjected to other than private family use, the above warranty coverage is effective for only 90 days.

Warranty service is available by contacting the NEAREST SEARS SERVICE CENTER/DEPARTMENT in the United States. This warranty applies only while this product is in use in the United States.

This warranty gives you specific legal rights, and you may also have other rights which vary from state to state.

Sears, Roebuck and Co., Dept. 817WA, Hoffman Estates, IL 60179

## Kenmore DISHWASHER

The model number of your automatic dishwasher is found on the serial plate fastened to the tub wall just inside the dishwasher door.

All repair parts are available for immediate purchase or special order when you visit your nearest Sears Service Center, or the Service Department at most Sears Stores.

To request service or order parts by phone, call the toll free numbers listed to the left.

When requesting service or ordering parts, always provide the following information:

- ◆ Product Type
- ◆ Part Number
- ◆ Model Number
- ◆ Part Description

Sears, Roebuck and Co., Hoffman Estates, IL 60179 U.S.A.