

SEARS

OWNER'S MANUAL

Side by Side
24, 28 and 30
Models

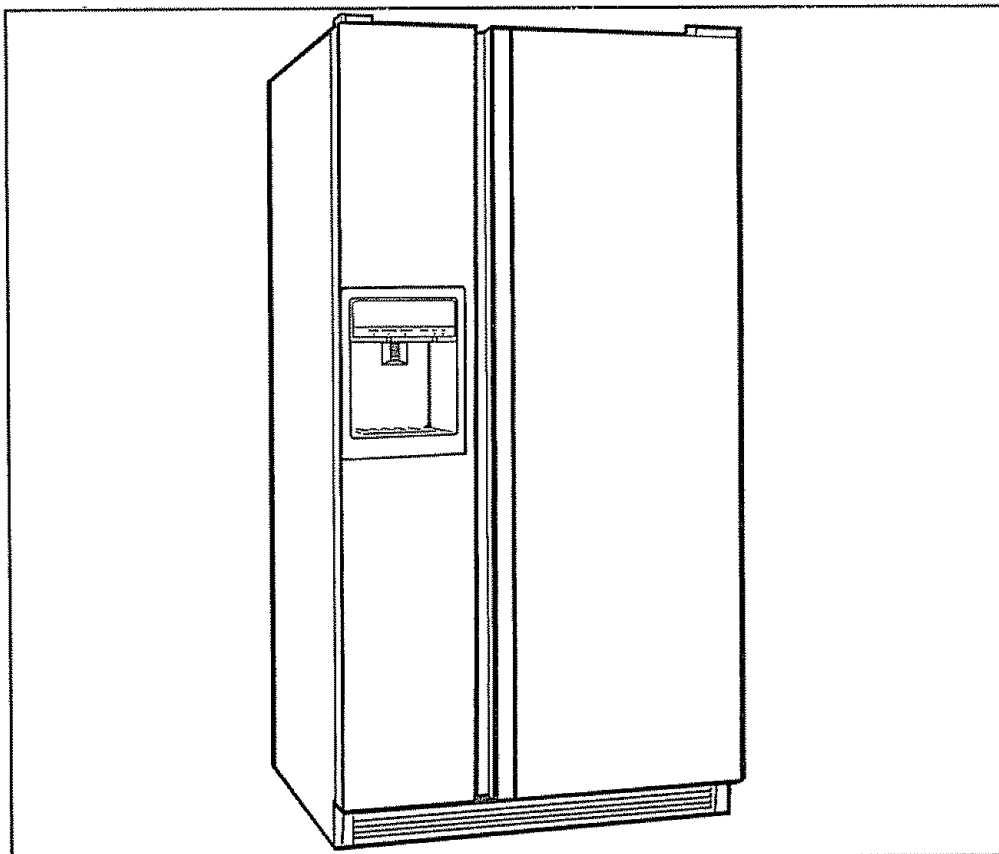

Caution:

Read and Follow
All Safety Rules and
Operating Instructions
Before First Use of
This Appliance.



REFRIGERATOR

- ◆ Safety Instructions
- ◆ Water Line Installation
- ◆ Operation
- ◆ Care and Maintenance
- ◆ Troubleshooting

Fill in these spaces:

Model No. _____

Serial No. _____

Purchase Date _____

Sears, Roebuck and Co., Hoffman Estates, IL 60179 U.S.A.

Important Safety Instructions

WARNING: Please follow basic precautions, including the following:

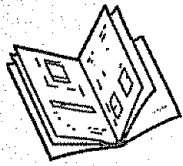

Read all instructions before using this appliance.

Use this appliance only for its intended purpose as described in this owner's manual.

This refrigerator must be properly installed in accordance with the Attention Installer Instructions that were taped to the front of the refrigerator.

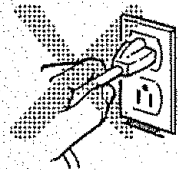

NEVER unplug your refrigerator by pulling on the power cord. Always grip the plug firmly and pull it straight out from the outlet.

Repair or replace immediately all electric service cords that have become frayed or otherwise damaged. Do not use a cord that shows cracks or abrasion damage along its length or at either the plug or connector end.

When moving your refrigerator away from the wall, be careful not to roll over or damage the power cord.

DO NOT touch the cold surfaces in the freezer compartment, particularly when hands are damp or wet. Skin may adhere to the extremely cold surfaces.

In refrigerators with automatic icemakers, avoid contact with the moving parts of the ejector mechanism, or with the heating element that releases the cubes. **DO NOT** place fingers or hands on the automatic icemaking mechanism while the refrigerator is plugged in.

DO NOT allow anyone to climb, sit, stand or hang on the Convenience Center door. They could damage the refrigerator and seriously injure themselves.

DO NOT store or use gasoline or other flammable vapors and liquids in the vicinity of this or any other appliance.

DO NOT refreeze frozen foods which have thawed completely.

Keep fingers out of the "pinch point" areas; clearances between the doors and between the doors and cabinet are necessarily small. Be careful closing doors when children are in the area.

DO NOT allow children to climb, stand or hang on the refrigerator doors or shelves in the refrigerator. They could damage the refrigerator and seriously injure themselves.

Unplug your refrigerator before making any repairs. **Note:** We strongly recommend that any servicing be performed by a qualified individual.

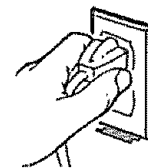

Before replacing a burned-out light bulb, unplug the refrigerator or turn off power at the circuit breaker or fuse box in order to avoid contact with a live wire filament. (A burned-out light bulb may break when being replaced.) **Note:** Moving the control to the OFF position does not remove power to the light circuit.

Save These Instructions

Contents

English Version	2	Shelves and Storage Drawers	16, 17
Version française	31	Convenience Center	18
Versión en español	63	Automatic Icemaker	19
Safety Instructions	2	Ice and Water Dispenser	20
Grounding Requirements	3, 4	Care and Cleaning	21–23
Refrigerator Installation	4–6	Vacation and Moving Precautions	22
Trim Kits and Decorator Panel Installation	6–9	Before You Call for Service	24–27
Water Line Installation	10–12	Normal Operating Sounds	24
Temperature Controls	13	Consumer Service	28
Refrigerator Doors	13	State of California Water Treatment Certificate	29
Food Storage Suggestions	14	Filter Cartridge Performance Data Sheet	30
Water Filter Cartridge	15	Warranty	Back Cover

IMPORTANT: Proper Disposal of the Refrigerator

Child entrapment and suffocation are not problems of the past. Junked or abandoned refrigerators are still dangerous...even if they will sit for “just a few days.” If you are getting rid of your old refrigerator, please follow the instructions below to help prevent accidents.

Before You Throw Away Your Old Refrigerator or Freezer:

- Take off the doors.
- Leave the shelves in place so that children may not easily climb inside.

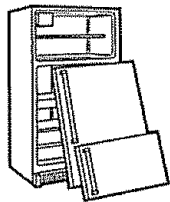

CFC Disposal

Your old refrigerator has a cooling system that used CFCs (chlorofluorocarbons). CFCs are believed to harm stratospheric ozone.

If you are throwing away your old refrigerator, make sure the CFC refrigerant is removed for proper disposal by a qualified servicer. If you intentionally release this CFC refrigerant you can be subject to fines and imprisonment under provisions of the Federal Clean Air Act.

Grounding Requirements

IMPORTANT: Please read carefully.

To Connect Electricity

FOR PERSONAL SAFETY, this appliance must be properly grounded.

The power cord of this appliance is equipped with a three-prong (grounding) plug which mates with a standard three-prong (grounding) wall outlet to minimize the possibility of electric shock hazard from this appliance.

Have the wall outlet and the circuit checked by a qualified electrician to make sure the outlet is properly grounded.

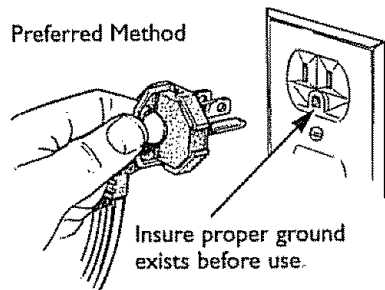

If the outlet is a standard two-prong wall outlet, it is your personal responsibility and obligation to have it replaced with a properly grounded three-prong wall outlet.

The refrigerator should always be plugged into its own individual electrical outlet which has a voltage rating that matches the rating plate. This provides the best performance and also prevents overloading house wiring circuits which could cause a fire hazard from overheated wires.

DO NOT, UNDER ANY CIRCUMSTANCES, CUT OR REMOVE THE THIRD (GROUND) PRONG FROM THE POWER CORD.

Grounding Requirements

Use of Extension Cords

Because of potential safety hazards under certain conditions, we strongly recommend against the use of an extension cord. However, if you still elect to use an extension cord, it is absolutely necessary that it be a UL-listed, 3-wire grounding type appliance extension cord having a grounding type plug and outlet and that the electrical rating of the cord be 15 amperes (minimum) and 120 volts.

Use of an extension cord will increase the clearance needed for the back of the refrigerator.

Refrigerator Installation

Clearances

Allow the following clearances for ease of installation, proper air circulation, and plumbing and electrical connections:

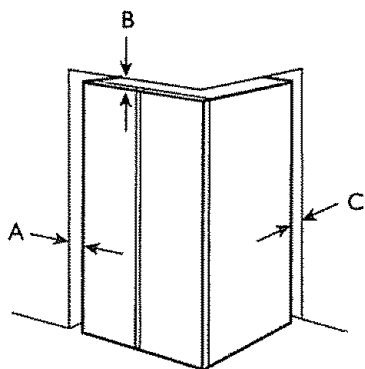

30 Model

24 & 28 Models

- | | | | |
|----------------|--------------|-------|--------------|
| A: Sides | 1/8" (3 mm) | | 1/8" (3 mm) |
| B: Top | 1/8" (3 mm) | | 1" (25 mm) |
| C: Back..... | 1/2" (13 mm) | | 1/2" (13 mm) |
- (If built-in, allow 7/8" [22 mm] at top for hinge covers.)

If the refrigerator is against a wall on either side, allow 3/4" (19 mm) for door clearances.

Location

- Install the refrigerator on a floor strong enough to support it when it is fully loaded.

Dimensions and Specifications

(for Built-In Style models)

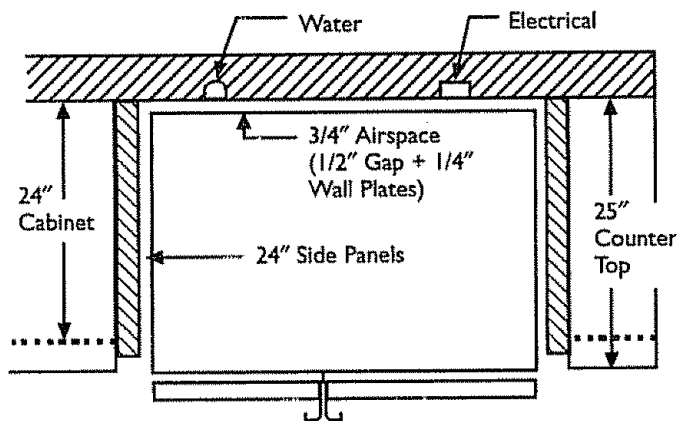
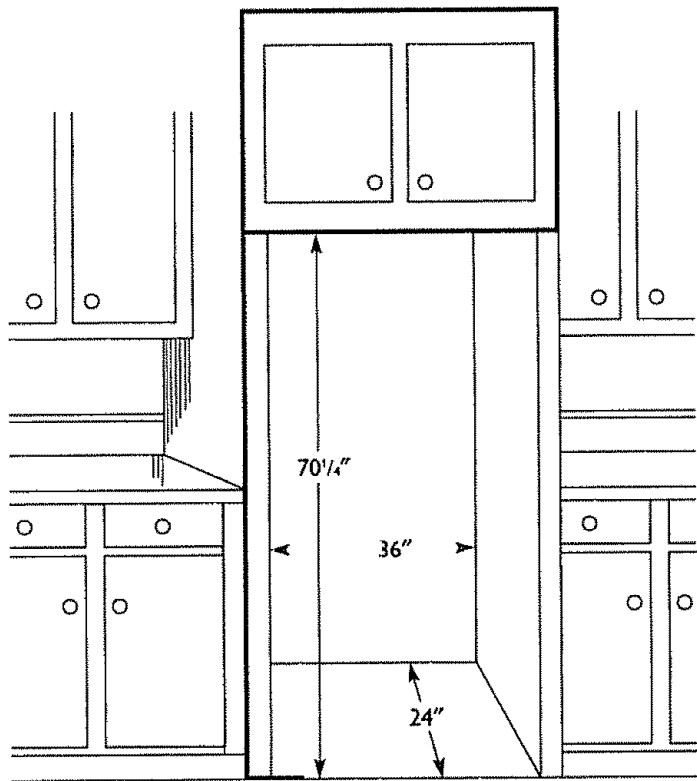

Leveling Rollers

The rollers have two purposes:

1. The rollers need to be adjusted so the refrigerator is firmly positioned on the floor and does not rock back and forth.
2. The rollers allow you to move the refrigerator away from the wall for cleaning.

To adjust the rollers:

- Remove the base grille by pulling it out at the bottom.
- Turn the two front roller adjusting screws clockwise to raise the refrigerator, counterclockwise to lower it. Use a 3/8" socket wrench, adjustable wrench or pliers.
- Built-In Style models also have rear adjustable rollers so you can align the refrigerator with your kitchen cabinets. Use a 5/16" socket wrench to turn the screws for the rear rollers—clockwise to raise the refrigerator, counter-clockwise to lower it.

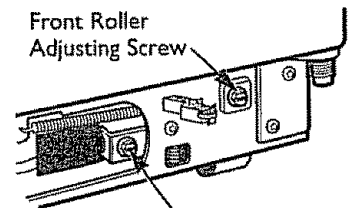
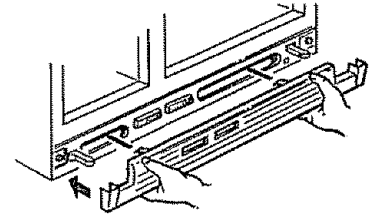

Rear Roller Adjusting Screw (on Built-In Style models only). Use this screw if the refrigerator has one.

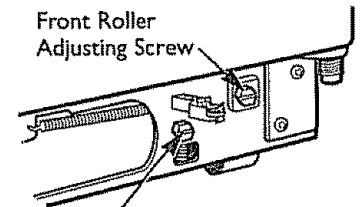

Rear Roller Adjusting Screw (on Built-In Style models only). Use this screw if the refrigerator does not have the screw pictured above.

Refrigerator Installation

Door Alignment

After leveling, make sure that the doors are even at the top.

Make sure doors are even at the top

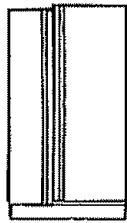

Uneven Doors

To make the doors even, adjust the fresh food door. Insert a 3/16" Allen wrench into the bottom of the hinge pin. Turn the door adjusting screw to the right to

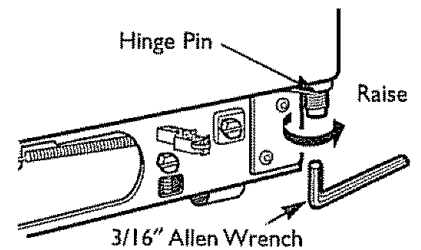

raise the door, to the left to lower it. (A nylon plug, imbedded in the threads of the pin, prevents the pin from turning unless a wrench is used.) After one or two turns of the wrench, open and close the fresh food door and check the alignment at the top of the doors.

Trim Kits and Decorator Panel Installation

For Built-In models

Some models are equipped with trim kits that allow you to install door panels. You can order pre-cut black or white decorator panels from your Sears Service Center, or you can add wood panels to match your kitchen cabinets.

Panels Less Than 1/4" (6 mm) Thick

When installing wood panels less than 1/4" (6 mm) thick, you need to create a filler panel, such as 1/8" cardboard, that will fit between the face of the door and the wood panel. If you are installing the pre-cut decorator panels, pre-cut filler panels are included in the kit. The combined thickness of the decorator or wood panel and the filler panel should be 1/4" (6 mm).

Care of Pre-Cut Panels

Clean these panels using an anti-static cleaner or a mild detergent and water. (Look for anti-static cleaner in electronic or computer departments.) Rinse thoroughly and blot dry with a clean, damp cloth or chamois. Do not use paper towels to wash or dry the panels. Do not use cleaners that contain solvents, such as ammonia, because they can damage the panels.

Shallow scratches and abrasions can be corrected with a good grade of hard automobile paste wax. Do not use a cleaner/wax combination. The wax will fill in any minor surface scratches and will help to maintain the luster of the panels. Apply the wax sparingly and buff lightly with a clean, soft cloth using a circular motion.

3/4" (19 mm) or Raised Panel

A raised panel design screwed or glued to a 1/4" (6 mm) thick backing, or a 3/4" (19 mm) routed board can be used. The raised portion of the panel must be fabricated to permit clearances of at least 2" (51 mm) from the handle side for fingertip clearance.

Weight limitations for custom panels:

Fresh Food: 35 lb. (16 kg) max.

Freezer Door: 25 lb. (11 kg) max.

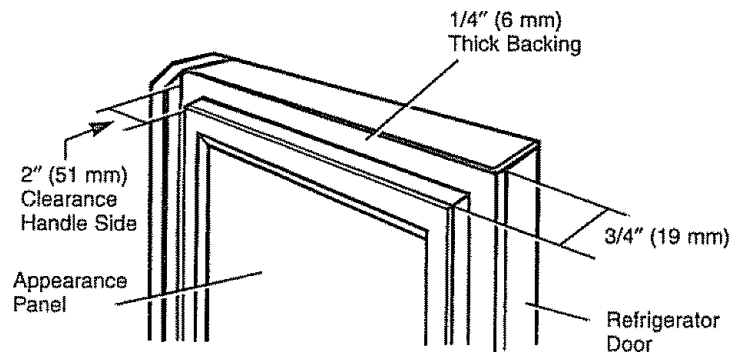

Dimensions for Custom Wood Panels

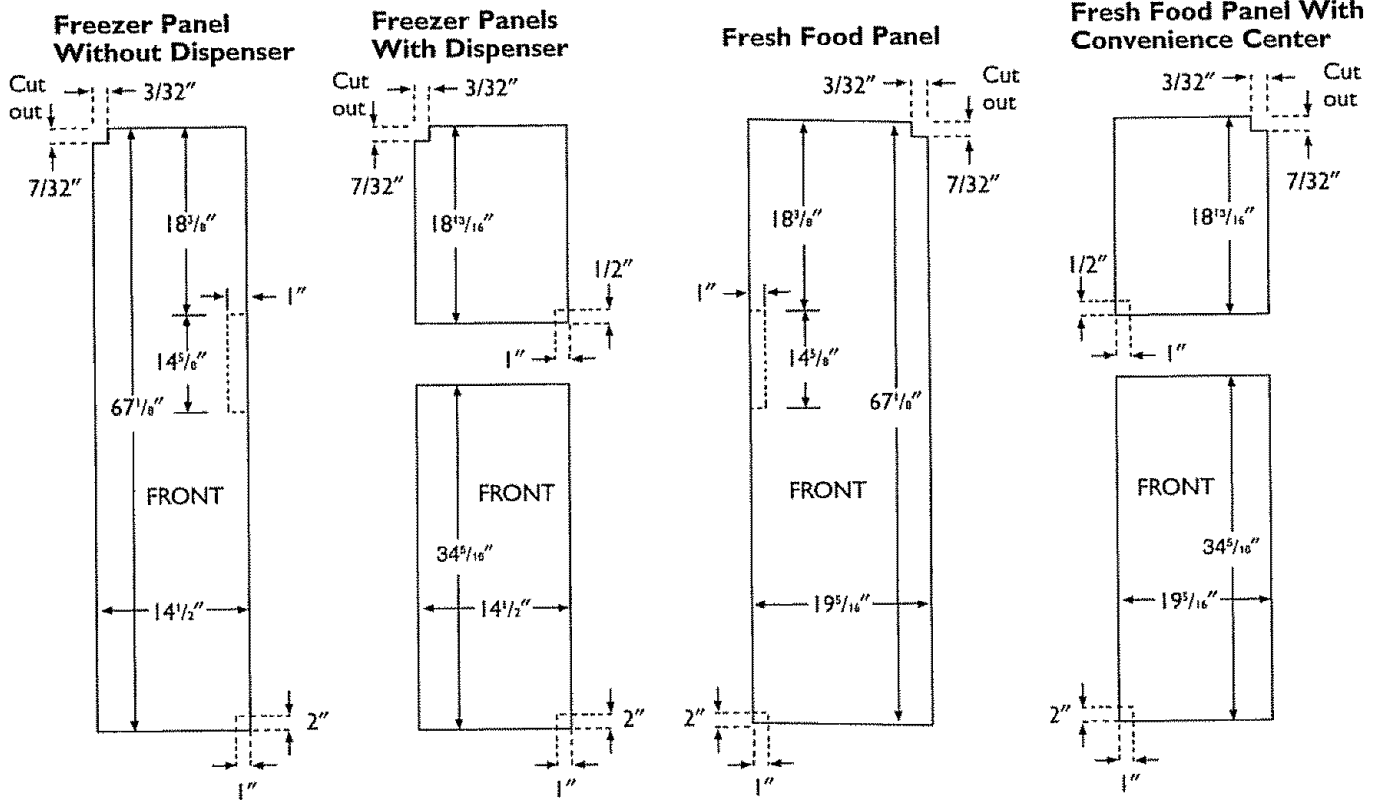

The areas at the top of the panels need to be cut out of the panels. All other dotted lines indicate areas that must be routed out about $\frac{3}{16}"$ (5 mm) on the back side of panels $\frac{1}{4}"$ (6 mm) thick or more. For panels less than $\frac{1}{4}"$ (6 mm) thick, these areas can be cut out of the filler panels.

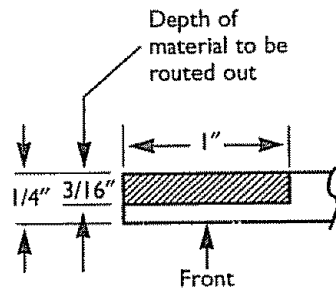

Example of Routing

Trim Kits and Decorator Panel Installation

Inserting the Door Panels

1. Loosen the Top Trim on the freezer and fresh food doors.

- Using a T-20 Torx driver, loosen the two screws attaching the Top Trim about 1/4" (6 mm).

2. Insert the panels.

- Lift the Top Trim up 1/4" (6 mm) and carefully push the top freezer panel in until it slides into the slot behind the door handle. Push the filler panel (required with some door panels) in behind the decorator panel. Repeat for fresh food panel. If your model has a dispenser and/or a Convenience Center, this step only applies to the top panels.

3. Insert the bottom panels (for models with a dispenser and/or Convenience Center).

- Carefully push the panel in until it slides into the slot behind the door handle. Push the filler panel (required with some door panels) in behind the decorator panel.

4. Tighten the two screws on the Top Trim to 30 in-lbs torque.

5. Install the Side Trim. These pieces are tucked inside the fresh food door handle.

Do not remove the protective film on the outside of the Side Trim until the Side Trim is installed.

- Fit the bottom of the Side Trim under the Bottom Trim as illustrated.
- Hold the Side Trim against the front face of the decorator panels and fit the Side Trim under the Top Trim. Make sure the Side Trim is fitted correctly and that you are satisfied with the appearance of all the parts before pulling the blue tape liner.

6. Secure the Side Trim.

- Place one hand between the two pieces of blue tape liner and hold the Side Trim firmly against the panels and the side of the door.
- Pull the top blue tape liner up about 3" (8 mm), pressing the trim with your hand as the adhesive is exposed to the door. Then pull the bottom blue tape liner down about 3" (8 mm). Follow the tape with your hand, pressing the trim adhesive against the door.
- Continue pulling the tape liner loose, alternating between the top and bottom and pressing the Side Trim against the door.

7. Remove the protective film from the outside of the Side Trim.

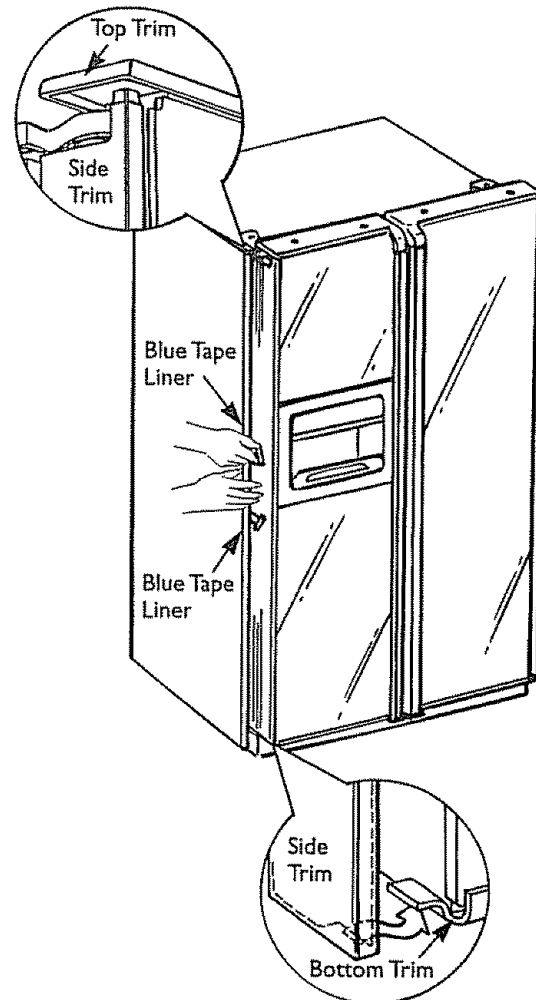
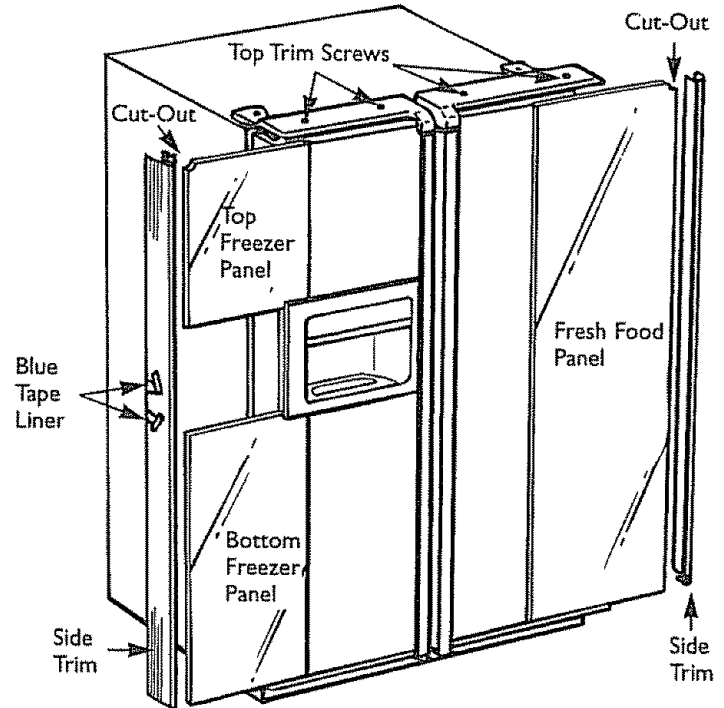

Installing and Removing Previously Installed Decorator Panels

In order to remove the decorator panels and replace with new panels you need to remove the handles. A T-20 Torx driver is needed.

Removing the Handles:

1. Loosen and remove the 2 screws in the Top Trim.
2. Loosen and remove the 2 screws in the bracket that attach the Handle to the top of the Door.
3. Grip the Handle firmly and slide upwards. The keyhole slots on the Handle slide off the buttons on the Door.
4. Open the Door and slide out the decorator panels.

Inserting the Door Panels:

Before installing the decorator panels, make sure they have been routed out in the proper areas as shown in the beginning of this section. Slide in the panels to perform a trial fit before fastening down the Handle and Top Trim.

Installing the Handles:

Once the panels are fitted properly, install the Handle and Top Trim.

1. Slide the keyhole slots on the Handle down onto the buttons mounted to the face of the Door. Slide the Handle downward until the bracket at the top of the Handle fits flush on the top of the Door.
2. Replace the two screws in the bracket that attach the Handle to the top of the Door and tighten the screws to 45 in-lbs torque.
3. Replace the Top Trim making sure it fits over the Side Trim and that the locating tabs fit the inside of the Handle profile.
4. Replace the Top Trim screws and tighten to 30 in-lbs torque.

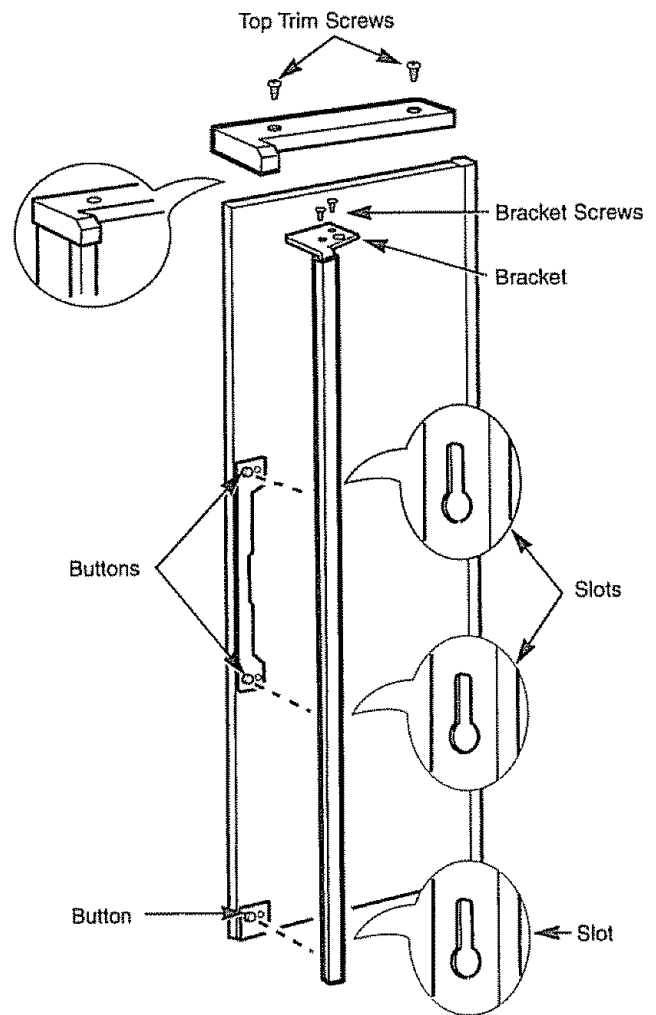

Water Line Installation Instructions

Before You Begin:

- If the water supply to the refrigerator is from a Reverse Osmosis Water Filtration System and the refrigerator is equipped with a built-in filtration system, it is not necessary to use the refrigerator's water filter. Use the refrigerator's Filter Bypass Plug. Using the refrigerator's water filtration cartridge in conjunction with the RO filter can result in hollow ice cubes and slower water flow from the water dispenser.
- This water line installation is not warranted by the refrigerator or icemaker manufacturer. Follow these instructions carefully to minimize the risk of expensive water damage.
- Water hammer (water banging in the pipes) in house plumbing can cause damage to refrigerator parts and lead to water leakage or flooding. Call a qualified plumber to correct water hammer before installing the water supply line to the refrigerator.
- To prevent burns and product damage, do not hook up the water line to the hot water line.
- If you use your refrigerator before connecting the water line, make sure the icemaker feeler arm is kept in the STOP (up) position.
- **DO NOT** install the icemaker tubing in areas where temperatures fall below freezing.
- When using any electrical device (such as a power drill) during installation, be sure the device is insulated or wired in a manner to prevent the hazard of electric shock.
- All installations must be in accordance with local plumbing code requirements.

What You Will Need

To determine how much copper tubing you need:

Measure the distance from the water valve on the back of the refrigerator to the water supply pipe. Then add 8 feet (244 cm). Be sure there is sufficient extra tubing [about 8 feet (244 cm) coiled into 3 turns of about 10 inches (25 cm) diameter] to allow the refrigerator to move out from the wall after installation.

- **A water supply kit** (containing copper tubing, shutoff valve and fittings listed below) is available at extra cost from your Sears store or Sears Service Center.
 - **Cold water supply.** The water pressure must be between 40 and 120 p.s.i.
 - **Power drill.**
 - **Copper tubing**, 1/4" outer diameter to connect the refrigerator to the water supply. Be sure both ends of the tubing are cut square.
- DO NOT** use plastic tubing or plastic fittings because the water supply line is under pressure at all times. Certain types of plastic tubing may become brittle with age and crack, resulting in water leakage.
- **Two 1/4" outer diameter compression nuts and 2 ferrules (sleeves)**—to connect the copper tubing to the shutoff valve and the refrigerator water valve.
 - If your existing water line has a flared fitting at the end, you will need an **adapter** (available at plumbing supply stores) to connect the water line to the refrigerator OR you can cut off the flared fitting with a **tube cutter** and then use a compression fitting.
 - **Shutoff valve** to connect to the cold water line. The shutoff valve should have a water inlet with a minimum inside diameter of 5/32" at the point of connection to the **COLD WATER LINE**. Saddle-type shutoff valves are included in many water supply kits. Before purchasing, make sure a saddle-type valve complies with your local plumbing codes.

I Shut Off the Main Water Supply.

Turn on the nearest faucet long enough to clear the line of water.

2 Install the Shutoff Valve

- Install the shutoff valve on the nearest frequently used drinking water line.
- Choose a location for the valve that is easily accessible. It is best to connect into the side of a vertical water pipe. When it is necessary to connect into a horizontal water pipe, make the connection to the top or side, rather than at the bottom, to avoid drawing off any sediment from the water pipe.
- Drill a 1/4" hole in the water pipe, using a sharp bit. Remove any burrs resulting from drilling the hole in the pipe.
- Fasten the shutoff valve to the cold water pipe with the pipe clamp.
- Tighten the clamp screws until the sealing washer begins to swell.

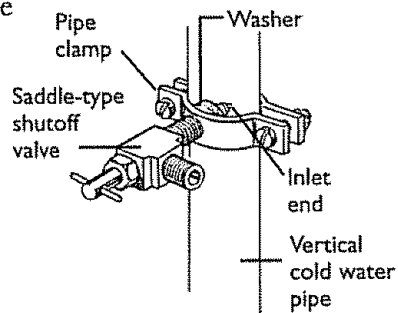

Do not overtighten or you may crush the copper tubing.

Note: Commonwealth of Massachusetts Plumbing Codes 248CMR shall be adhered to. Saddle valves are illegal and use is not permitted in Massachusetts. Consult with your licensed plumber.

3 Route the Copper Tubing and Connect it to the Shutoff Valve

Route the copper tubing between the cold water line and the refrigerator.

Route the tubing through a hole drilled in the wall or floor (behind the refrigerator or adjacent base cabinet) as close to the wall as possible.

Be sure there is sufficient extra tubing [about 8 feet (244 cm) coiled into 3 turns of about 10" (25 cm) diameter] to allow the refrigerator to move out from the wall after installation.

Place the compression nut and ferrule (sleeve) onto the end of the tubing and connect it to the shutoff valve.

Make sure the tubing is fully inserted into the valve. Tighten the compression nut securely.

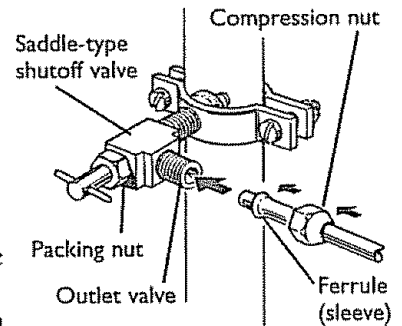

Note: Commonwealth of Massachusetts Plumbing Codes 248CMR shall be adhered to. Saddle valves are illegal and use is not permitted in Massachusetts. Consult with your licensed plumber.

4 Turn On the Water and Flush Out the Tubing.

- Turn the main water supply on and flush out the tubing until the water is clear.
- Shut the water off at the water valve after about one quart (1 L) of water has been flushed through the tubing.

Water Line Installation Instructions

5 Connect the Tubing to the Refrigerator.

Before making the connection to the refrigerator, be sure the refrigerator power cord is not plugged into the wall outlet.

We recommend installing a water filter if your water supply has sand or particles that could clog the screen of the refrigerator's water valve. Install it in the water line near the refrigerator.

- Remove the plastic flexible cap from the water valve.
- Place the compression nut and ferrule (sleeve) onto the end of the tubing as shown.
- Insert the end of the copper tubing into the water valve connection as far as possible. While holding the tubing, tighten the fitting.
- Fasten the copper tubing into the clamp provided to hold it in position. You may need to pry open the clamp.

One of the illustrations below will look like the connection on your refrigerator.

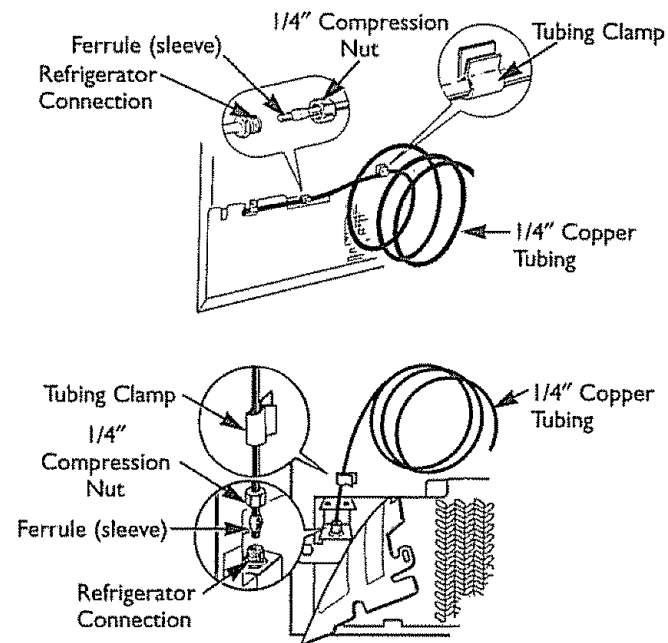

6 Turn the Water On at the Shutoff Valve.

Tighten any connections that leak.

7 Plug In the Refrigerator.

Arrange the coil of copper tubing so that it does not vibrate against the back of the refrigerator or against the wall.

Push the refrigerator back to the wall.

8 Start the Icemaker

Set the icemaker feeler arm to the ON (down) position. The icemaker will not begin to operate until it reaches its operating temperature of 15°F (-9°C.) or below. It will then begin operation automatically if the icemaker feeler arm is in the ON (down) position.

Note: The icemaker may double-cycle when it first starts, causing some water spillage from the icemaker into the ice bucket. This is normal and should not happen again.

Temperature Controls (appearance may vary)

At first, set the freezer and fresh food controls at INITIAL SETTING.

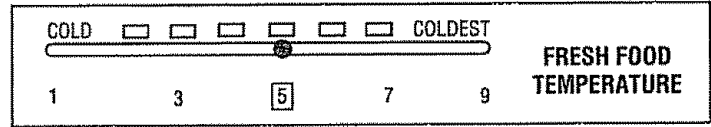
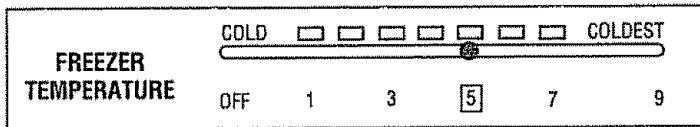

Two controls let you regulate the temperature in the fresh food and freezer compartments.

At first, set the freezer and fresh food controls at INITIAL SETTING.

Allow 24 hours for the temperature to stabilize, whether you are setting the controls for the first time or adjusting them later. Then, if you want colder or warmer temperatures in either compartment, gradually adjust the controls.

Note: Turning the freezer control to OFF turns off cooling in both compartments—fresh food and freezer—but does not shut off power to the refrigerator.

How to Test Temperatures

To test the fresh food compartment place a bulb-type thermometer into a jar of water on the top shelf. Check it one day later.

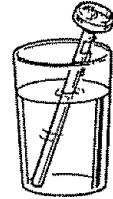

To test the freezer compartment put a bulb-type thermometer between two or three frozen packages in the center of the freezer. Check it one day later.

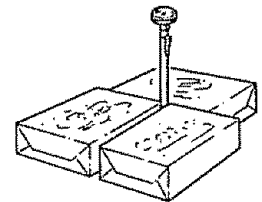

Refrigerator Doors

The refrigerator doors may feel different than the ones you are used to. The special door opening/closing feature makes sure the doors close all the way and are securely sealed.

When opening and closing the door you will notice a “stop” position. If the door is opened past this “stop” point, the door will remain open to allow you to load and unload food more easily. When the door is only partially open it will automatically close.

The resistance you feel at the “stop” position will be reduced as the door is loaded with food.

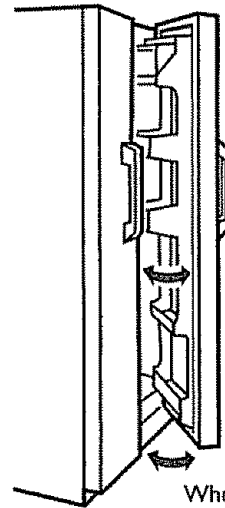

When the door is only partially open it will automatically close. Beyond this “stop” the door will stay open.

Food Storage Suggestions

Fresh Food Storage Tips

To store unfrozen meats, fish and poultry:

- Always remove store wrappings.
- Rewrap in foil, film or wax paper and refrigerate immediately.

To store cheese, wrap well with wax paper or aluminum foil, or put in a plastic bag.

- Carefully wrap to expel air and help prevent mold.
- Store pre-packaged cheese in its own wrapping if you wish.

To store vegetables, use the vegetable drawers—they've been designed to preserve the natural moisture and freshness of produce.

- Covering vegetables with a moist towel helps maintain crispness.
- As a further aid to freshness, pre-packaged vegetables can be stored in their original wrapping.

Tips on Freezing Foods

- **Freeze only top-quality foods.** Freezing retains quality and flavor; it cannot improve quality.
- **Freeze fruits and vegetables quickly after picking.** The sooner you do, the better the frozen product will be, with less culling and sorting to do.
- **Use food wraps designed especially for freezing.**

To store ice cream—Fine-quality ice cream, with high cream content, will normally require slightly lower temperatures than more "airy" already-packaged brands with low cream content.

- It will be necessary to experiment to determine the freezer compartment location and temperature control setting to keep your ice cream at the right serving temperature.
- The rear of the freezer compartment is slightly colder than the front.

To freeze meat, fish and poultry, wrap well in freezer-weight foil (or other heavy-duty wrapping material) forming it carefully to the shape of the contents. This expels air. Fold and crimp ends of the package to provide a good, lasting seal.

Don't refreeze meat that has completely thawed; meat, whether raw or cooked, can be frozen successfully only once.

Suggested Storage Times

Eating quality drops after time shown	DAYS IN REFRIGERATOR AT 35° to 40°F. (2° to 4°C.)	MONTHS IN FREEZER AT 0°F. (-18°C.)
Fresh Meats		
Roasts (Beef & Lamb)	3 to 5	6 to 12
Roasts (Pork & Veal)	3 to 5	4 to 8
Steaks (Beef)	3 to 5	6 to 12
Chops (Lamb)	3 to 5	6 to 9
Chops (Pork)	3 to 5	3 to 4
Ground & Stew Meats	1 to 2	3 to 4
Variety Meats	1 to 2	3 to 4
Sausage (Pork)	1 to 2	1 to 2
Processed Meats		
Bacon	7	1
Frankfurters	7	1/2
Ham (Whole)	7	1 to 2
Ham (Half)	3 to 5	1 to 2
Ham (Slices)	3	1 to 2
Luncheon Meats	3 to 5	Freezing not recom- mended.
Sausage (Smoked)	7	
Sausage (Dry & Semi-Dry)	14 to 21	
Cooked Meats		
Cooked Meats and		
Meat Dishes	3 to 4	2 to 3
Gravy & Meat Broth	1 to 2	2 to 3
Fresh Poultry		
Chicken & Turkey (Whole)	1 to 2	12
Chicken (Pieces)	1 to 2	9
Turkey (Pieces)	1 to 2	6
Duck & Goose (Whole)	1 to 2	6
Giblets	1 to 2	3
Cooked Poultry		
Pieces (Covered with Broth)	1 to 2	6
Pieces (Not Covered)	3 to 4	1
Cooked Poultry Dishes	3 to 4	4 to 6
Fried Chicken	3 to 4	4
(Other than for meats & poultry) FREEZER		
Most fruits and vegetables		8-12 months
Lean fish		6-8 months
Fatty fish, rolls and breads, soups, stew, casseroles		2-3 months
Cakes, pies, sandwiches, leftovers (cooked), ice cream (original carton)		1 month max.

Meats, fish and poultry purchased from the store vary in quality and age; consequently, safe storage times in your refrigerator will vary. For meat and poultry information, call the U.S. Dept. of Agriculture at 800-535-4555.

New techniques are constantly being developed. Consult the College or County Extension Service or your local Utility Company for the latest information on freezing and storing foods.

Water Filter Cartridge

The water filter cartridge is located in the upper right-hand corner of the fresh food compartment, right below the temperature controls.

The filter cartridge should be replaced every **six months** or earlier if the flow of water to the water dispenser or icemaker decreases.

Installing the Filter Cartridge

1. If you are replacing the cartridge, first remove the old one by slowly turning it to the left. **Do not** pull down on the cartridge. A small amount of water may drip down.
2. Remove and discard the plastic cap from the new cartridge.
3. Fill the replacement cartridge with water from the tap.
4. Apply the month and year sticker to the cartridge to remind you to replace the filter in **six months**.
5. Place the top of the cartridge up inside the cartridge holder. **Do not** push it up into the holder.
6. Slowly turn it to the right until the filter cartridge stops. **DO NOT OVERTIGHTEN**. As you turn the cartridge, it will automatically raise itself into position.
7. Run water from the dispenser for 1 minute (about a half gallon) to clear the system and prevent sputtering.

Note: A newly-installed water filter cartridge may **cause water to spurt** from the dispenser.

Filter Bypass Plug

You must use the filter bypass plug when a replacement filter cartridge is not available. The dispenser and the icemaker will not operate without the filter or filter bypass plug.

Replacement Filters:

To order additional filter cartridges, call 1-800-366-7278.

WR97X10006—Chlorine, Taste and Odor—Lead and Cysts Suggested Retail \$29.99

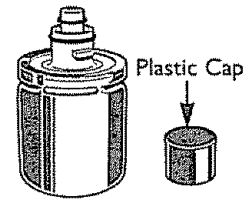

Discard the plastic cap.

REPLACE FILTER BY:

(month-year)

replace every 6 months

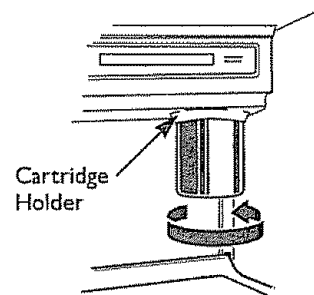

Place the top of the cartridge up inside the cartridge holder and slowly turn it to the right.

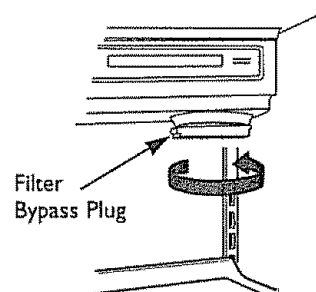

Shelves and Storage Drawers

How to Rearrange Your Shelves and Freezer Baskets

Glass and wire shelves are adjustable. This allows you to move the shelves around to fit your family's food storage needs.

TO REMOVE:

Tilt the shelf up at front, then lift it up and out of the tracks on the rear wall.

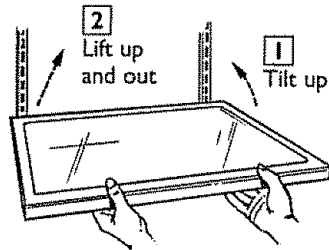

TO RELOCATE:

Select desired shelf height. With shelf front raised slightly, engage the top hooks in the tracks at the rear of the cabinet. Then lower the front of the shelf until it locks into position.

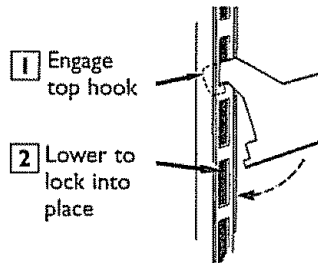

Wire slide-out freezer baskets can be relocated in the same way.

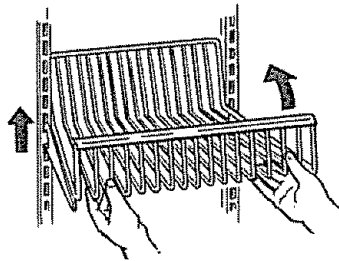

Bins on Fresh Food Compartment Door

Adjustable bins can easily be carried from refrigerator to work area.

TO REMOVE:

Tilt the bin up and pull out on the molded supports until it comes completely out of the door.

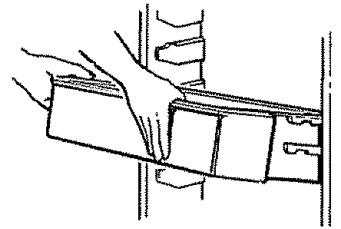

TO REPLACE OR RELOCATE:

Select desired shelf height, engage the bin in the molded supports of the door and slide in the bin. The bin will hook in place.

THE DIVIDERS

(on some models) help prevent tipping, spilling or sliding of small items stored on the door shelf. Place index finger and middle finger on either side of the divider near the front and simply move it back and forth to fit your needs.

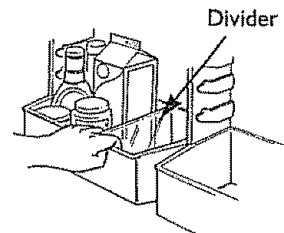

TO REMOVE FIXED BINS:

First remove the food in the bins. Then, grasping the bin at each end, push in at the bottom as you lift and pull out at the top.

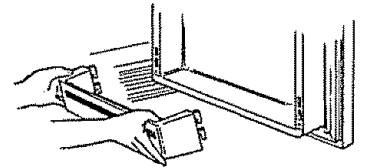

Removable Wine Rack

The wine rack holds a bottle on its side and will fit on any shelf. To move it, pull it straight out, position its lip over either edge of the shelf, and push it all the way in.

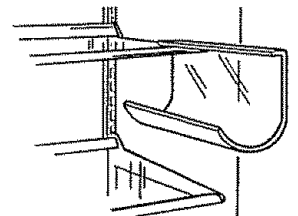

Sealed Crisper Drawer

This drawer keeps unwrapped foods fresh by retaining the natural moisture content of foods such as:

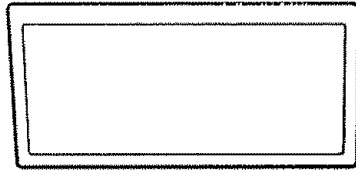

- Artichokes
- Celery
- Lettuce
- Radishes
- Asparagus
- Cherries
- Parsley
- Rhubarb
- Beets, topped
- Corn
- Peas, green
- Spinach
- Blueberries
- Currants
- Plums
- Tomatoes, ripe
- Carrots
- Greens, leafy

Foods with strong odors should be wrapped.

Temperature Controlled Meats Drawer

The Temperature Controlled Meats Drawer has its own cold air duct to allow a stream of cold air from the freezer compartment to flow around the drawer.

The variable temperature control regulates the air flow from the freezer compartment.

Set control lever down to the coldest setting to store fresh meats. If lever is left in meat position for a long period of time, some frost may form on the inside of the drawer.

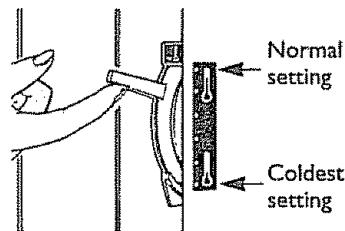

Set control lever up to convert the drawer to normal refrigerator temperature and provide extra vegetable storage space. Cold air duct is turned off. Variable settings between these extremes can be selected.

Deli Pan

The Deli Pan can be moved within the refrigerator. The sealed drawer keeps high humidity for storage of lunch meats, cheese, hors d'oeuvres, spreads and snacks.

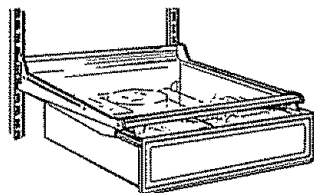

Adjustable Humidity Drawers

(on some models)

These drawers have individual, adjustable humidity controls that let you control the amount of cold air entering the drawers.

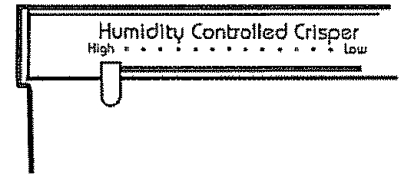

Slide the control all the way to the High setting and the drawer provides higher humidity levels recommended for most vegetables.

Slide the control all the way to the Low setting and the drawer provides lower humidity levels recommended for most fruits.

To Remove Storage Drawers

Drawers will stop before coming all the way out of the refrigerator to help prevent contents from spilling onto the floor. Drawers can easily be removed by tilting up slightly and pulling past "stop" location.

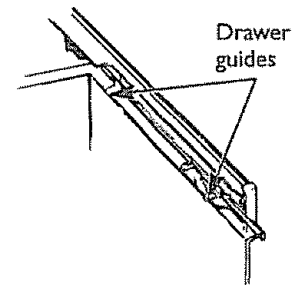

On some models you may need to remove the door bins from the fresh food door before removing the drawers.

When replacing the drawers make sure you slide them through the drawer guides on the right side.

If the door prevents you from taking out the drawers, the refrigerator will need to be rolled forward until the door opens enough to slide the drawers out. In some cases, when you roll the refrigerator out you will need to move the refrigerator to the left as you roll it out.

Convenience Center

The Convenience Center consists of an automatic icemaker, an ice & water dispenser and a special compartment with its own door that becomes a counter when you open it. Frequently used items stored on the fresh food door are readily accessible through the Convenience Center Compartment door without having to open the main refrigerator door. The upper fresh food compartment light will come on when the Convenience Center Compartment door is opened. **(Note:** Be sure to close the door after use.)

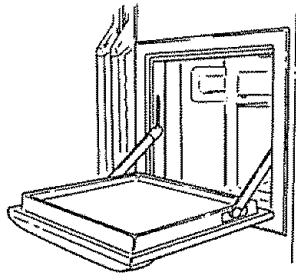

The work surface on the Convenience Center counter is durable, stain- and scratch-resistant, but do not use it as a cutting board. Sharp utensils can damage it.

The special design of the door allows you to tilt and lift up the door in order to clean the bottom of the frame.

Note: Use caution in closing or using the clean-out feature in the presence of small children.

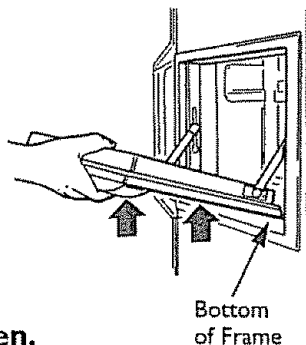

Cold air entering from the freezer compartment keeps the temperature in the Convenience Center at proper food-keeping levels.

The bin panel limits the amount of cold air that escapes when the Convenience Center door is opened. To reach food from the inside, lift the panel up.

To remove the Convenience Center bin, first remove the panel using the hand holds.

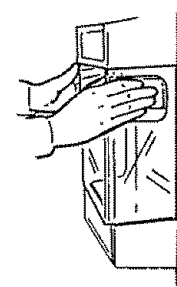
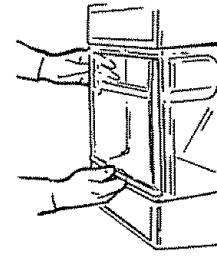

Then remove the bin by lifting it up and out.

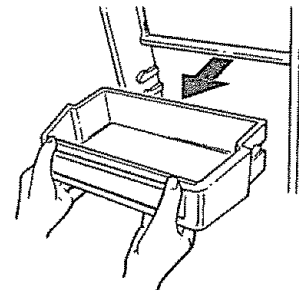

Automatic Icemaker

A newly installed refrigerator may take up to 24 hours to begin making ice.

How the Icemaker Works

The icemaker will produce 8 cubes per cycle—approximately 120 cubes in a 24-hour period—depending on freezer compartment temperature, room temperature, number of door openings and other use conditions.

If you use your refrigerator before the water connection is made, make sure the icemaker feeler arm is in the STOP (up) position. When the water supply has been connected to the icemaker, move the feeler arm to ON (down) position.

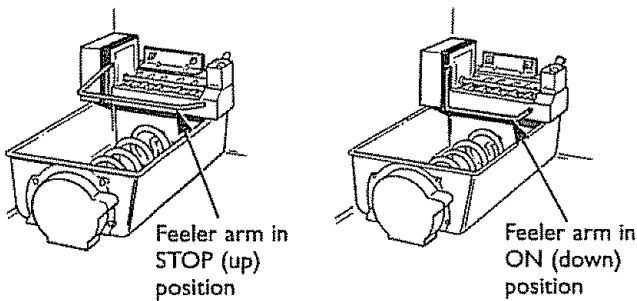

The icemaker will fill with water when it cools to freezing. **Note:** With a newly-installed refrigerator, allow about 24 hours for the freezer compartment to get cold enough to make ice.

Throw away the first few batches of ice cubes (16 or 24 cubes). This will flush away any impurities in the water line. Do the same thing after vacations or extended periods when ice isn't used.

To make sure the bin fills with ice, level the cubes occasionally. When cubes fall into the bin they may pile up close to the icemaker and push the feeler arm to the STOP (up) position before the bin gets full. Keeping the cubes level allows the icemaker to fill the bin.

The icemaker ejects cubes in groups of 8, and it is normal for several cubes to be joined together.

Move Feeler Arm to STOP (Up) Position When...

- Home water supply is to be turned off for several hours.
- Ice storage bin is to be removed for a period of time.
- Going away on vacation, at which time you should also turn off the valve in the water supply line to your refrigerator.
- Moving the freezer control to the OFF position.

If This Is Your First Icemaker...

You'll hear occasional sounds that may be unfamiliar. These are normal icemaking sounds and are not cause for concern.

If Ice Is Not Used Often...

"Old" ice cubes will become cloudy and taste stale. Empty ice storage bin periodically and wash it in lukewarm water. Be sure to allow storage bin to cool before replacing it—otherwise ice cubes may stick to other parts of the icemaker.

Ice and Water Dispenser

To Use the Dispenser

Press the rim of the glass gently against the dispenser pad.

Select CUBED ICE, CRUSHED ICE (on some models) or WATER.

The spill shelf is not self-draining. To reduce water spotting, the shelf and its grille should be cleaned regularly.

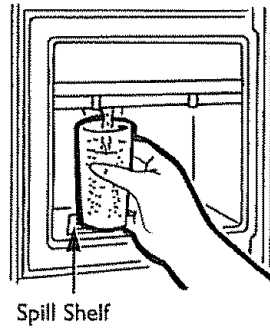

If no water is dispensed when the refrigerator is first installed, there may be air in the water line system. Press the dispenser pad for at least two minutes to remove trapped air from the water line and to fill the water system. To flush out impurities in the water line, throw away the first six glassfuls of water.

A light switch (on some models) turns the night light in the dispenser on or off. The light also comes on when the dispenser pad is pressed. The light in the dispenser should be replaced with a 7-watt maximum bulb when it burns out.

CAUTION: Never put fingers or any other objects into the ice crusher discharge opening.

Ice Storage Bin

TO REMOVE: Lift the left corner to free the bin from the shelf and pull the bin straight out while supporting it at front and rear.

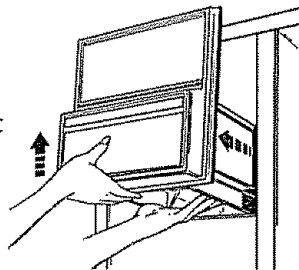

TO REPLACE: Slide the bin back until the tab on the bin locks into the slot on the shelf.

If the bin does not go all the way back, remove it and turn the drive mechanism 1/4 turn. Then push the bin back again until the tab on the bin locks into the slot on the shelf.

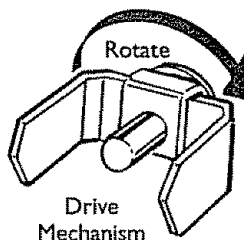

Important Facts About Your Dispenser

- Add ice before filling the glass with a beverage.
- Do not add ice from trays or bags to the storage bin. It may not crush or dispense well.
- Avoid overfilling glass with ice and use of narrow or extra-tall glasses. Backed-up ice can jam the chute or cause the door in the chute to freeze shut. If ice is blocking the chute, poke it through with a wooden spoon.
- Beverages and foods should not be quick-chilled in the ice storage bin. Cans, bottles or food packages in the storage bin may cause the icemaker or auger to jam.
- Some crushed ice may be dispensed even though you selected CUBED ICE. This happens occasionally when a few cubes accidentally get directed to the crusher.
- After crushed ice is dispensed, some water may drip from the chute.
- Sometimes a mound of snow will form on the door in the ice chute. This condition is normal and usually occurs when you have dispensed crushed ice repeatedly. The snow will eventually evaporate.
- Dispensed water is not ice cold. For colder water, add crushed ice or cubes before dispensing water.

External Water Filter Accessory

(optional at extra cost)

Your ice cubes can only be as fresh-tasting as the water that produces them. That's why it's a good idea to filter the water with a water filter.

The water filter is an optional part at extra cost and is available from your Sears Service Center. It may be installed in minutes when attached to the inlet water tube connection.

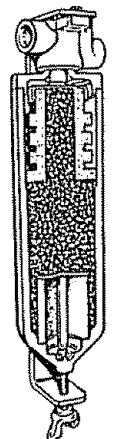

Water Supply Accessory Kit

(optional at extra cost)

A water supply kit containing copper tubing, shutoff valve, fittings and instructions needed to connect the icemaker to your cold water line is also available from your Sears store or Sears Service Center.

Care and Cleaning

Outside

Convenience Center Compartment door—outside. It's important that you use only window cleaner without ammonia or a damp cloth to clean the glass and trim. Avoid using wax on the Convenience Center door.

The dispenser well, beneath the grille, should be wiped dry. Water left in the well may leave deposits. Remove the deposits by adding undiluted vinegar to the well. Soak until the deposits disappear or become loose enough to rinse away.

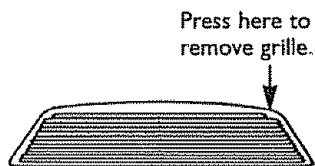

Avoid using wax on the spill shelf and trim.

The dispenser pad can be cleaned by using a warm water and baking soda solution—about a tablespoon (15 ml) of baking soda to a quart (1 L) of water. Rinse thoroughly with water and wipe dry.

Hint: Open the freezer door part way to prevent dispensing of ice or water when cleaning.

The soft door handles are easy to clean if they are waxed every few months. Use a household wax such as Pledge or Jubilee brand to coat the handles. Soil will then easily wash off with dish detergent and water or a non-abrasive, all-purpose cleaner.

The long door handles and trim (on models with a trim kit). Clean with a cloth dampened with soapy water. Dry with a soft cloth.

Keep the finish clean. Wipe with a clean cloth lightly dampened with kitchen appliance wax or mild liquid dishwashing detergent. Dry and polish with a clean, soft cloth. Do not wipe the refrigerator with a soiled dishwashing cloth or wet towel. These may leave a residue that can harm the paint. Do not use scouring pads, powdered cleaners, bleach or cleaners containing bleach because these products can scratch and weaken the paint finish.

Protect the paint finish. The outside of the refrigerator has a high-quality, baked-on paint finish. With proper care, it will stay new-looking and rust-free for years. Apply a coat of kitchen/appliance wax, such as Jubilee brand, when the refrigerator is new and then at least twice a year.

Inside

Clean the inside of the fresh food and freezer compartments at least once a year. Unplug the refrigerator before cleaning. If this is not practical, wring excess moisture out of sponge or cloth when cleaning around switches, lights or controls.

Use warm water and baking soda solution—about a tablespoon (15 ml) of baking soda to a quart (1 L) of water. This both cleans and neutralizes odors. Rinse thoroughly with water and wipe dry.

Door magnets can be cleaned the same way.

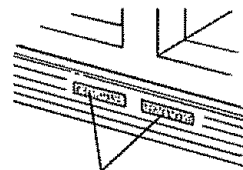

Convenience Center Compartment door—inside.

Wipe up spills right away. Use one tablespoon (15 ml) of baking soda in one quart (1 L) of water to clean the inside door surface, Convenience Center bin and inside access door. Rinse, wipe dry.

Avoid cleaning cold glass shelves and glass storage drawer cover with hot water because the extreme temperature difference may cause them to break.

Handle glass shelves carefully. Bumping tempered glass can cause it to shatter.

To help prevent odors, leave an open box of baking soda in the rear of the refrigerator, on the top shelf. Change the box every three months. An open box of baking soda in the freezer will absorb stale odors.

Do not wash any plastic parts from your refrigerator in your automatic dishwasher.

Care and Cleaning

Under Refrigerator

For most efficient operation, you need to keep the area under the refrigerator clean. Remove the base grille and either sweep away or vacuum up dust that is readily accessible on the condenser coils.

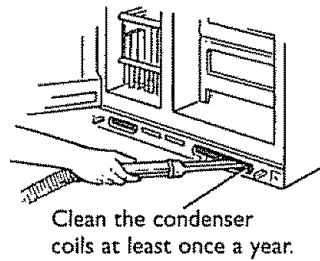

TO REMOVE THE BASE GRILLE, open both doors, grasp the bottom of the grille and pull it out.

TO REPLACE THE BASE GRILLE, line up the clips on the back of the grille with the openings in the base plate and push the grille forward until it snaps into place.

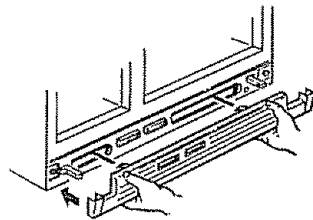

Behind Refrigerator

Care should be taken in moving your refrigerator away from the wall. All types of floor coverings can be damaged, particularly cushioned coverings and those with embossed surfaces. Pull the refrigerator straight out and return it to position by pushing it straight in. Moving your refrigerator in a side direction may result in damage to your floor covering or refrigerator.

When pushing the refrigerator back, make sure you don't roll over the power cord or icemaker supply line.

When You Go On Vacation

For extended vacations or absences, shut off power to the refrigerator, turn the control to the OFF position and clean the interior with a baking soda solution of one tablespoon (15 ml) of baking soda to one quart (1 L) of water. Wipe dry. To prevent odors, leave an open box of baking soda in the refrigerator. Leave the doors open. Move icemaker feeler arm to the STOP (up) position and shut off water supply to refrigerator.

If the temperature can drop below freezing, have a qualified servicer drain the water supply system to prevent serious property damage due to flooding.

When you return from vacation, select WATER on the dispenser and press the dispenser pad for at least two minutes to remove stale water from the water system.

When You Move

Disconnect the power cord from the wall outlet, remove all food, and clean and dry the interior.

SECURE ALL LOOSE ITEMS such as shelves and drawers by taping them securely in place to prevent damage.

Be sure the refrigerator stays in an upright position during actual moving and in the van. It must be secured in the van to prevent movement. Protect the outside of the refrigerator with a blanket.

Light Bulb Replacement

Unplug refrigerator before changing a light bulb.

Before replacing a burned-out light bulb, unplug the refrigerator or turn off power at the circuit breaker or fuse box in order to avoid contact with a live wire filament. (A burned-out light bulb may break when being replaced.) **Note:** Moving the control to the OFF position does not remove power to the light circuit.

Fresh Food Compartment—Upper Light

1. To align the control knobs properly, note the position of each knob for proper reassembly, move both knobs all the way to the left, then pull them off.

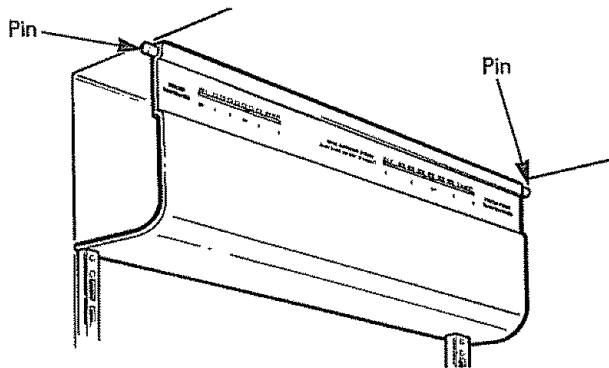

2. To remove the light shield, pull it straight out.

After replacing with an appliance bulb of the same or lower wattage, reinstall the light shield. Replace the control knobs, move them to their previous settings and plug the refrigerator back in.

Fresh Food Compartment—Lower Light (on some models)

This light is located behind the top drawer or right above the top drawer (depending on your model).

1. Unplug the refrigerator.
2. If the light is behind the top drawer you will need to remove the drawer and the shelf above it. To remove the drawer see To Remove Storage Drawers in the Shelves and Storage Drawers section.

To remove the shelf, first remove any food on the shelf. Then tilt the shelf up at the front and lift it up and out of the tracks.

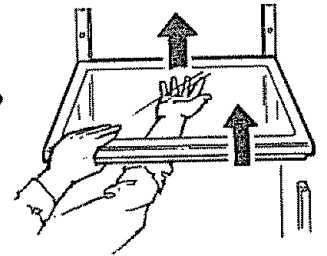

3. Grasp the bottom of the light shield and pull it forward and up.
4. After replacing with same size bulb, replace the shield. If you cannot locate the correct bulb, see your dealer.
5. If the light was behind the top drawer, you will need to replace the drawer and the shelf above it.

To replace the shelf, raise the shelf front slightly and engage the top hooks in the lowest large track slots. Then lower the front of the shelf until it is level.

6. Plug the refrigerator back in.

Freezer Compartment

1. Remove shelf just below light panel. (Shelf will be easier to remove if it is emptied first.)
2. Pull plastic light panel toward you. (It will bend to free tabs from grooves.)
3. After replacing with same size bulb, reinstall panel and shelf.

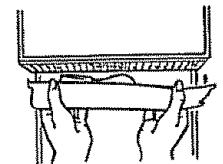

Before You Call for Service

Normal Operating Sounds

These sounds are normal and do not indicate a need for service.

The new high efficiency compressor runs faster and will have a higher pitch hum or pulsating sound while operating.

Defrost timer and refrigerator control click on and off.

The fan circulating air inside the freezer which keeps the temperatures throughout.

Water dropping on the defrost heater causing a sizzling, hissing or popping sound during the defrost cycle.

The flow of refrigerant through the freezer cooling coils sounds like boiling water or a gurgling noise.

Cracking or popping of cooling coils caused by expansion and contraction during defrost and refrigeration following defrost.

Water dripping as it melts from the evaporator and flows to the drain pan during the defrost cycle.

Icemaker

The icemaker water valve will buzz when the icemaker fills with water. If the feeler arm is in the ON (down) position it will buzz even if it has not yet been hooked up to water. Keeping the feeler arm in the ON (down) position before it is hooked up to water can damage the icemaker. To prevent this, raise the feeler arm to the STOP (up) position. This will stop the buzzing.

The sound of cubes dropping into the bin and water running in pipes as icemaker refills.

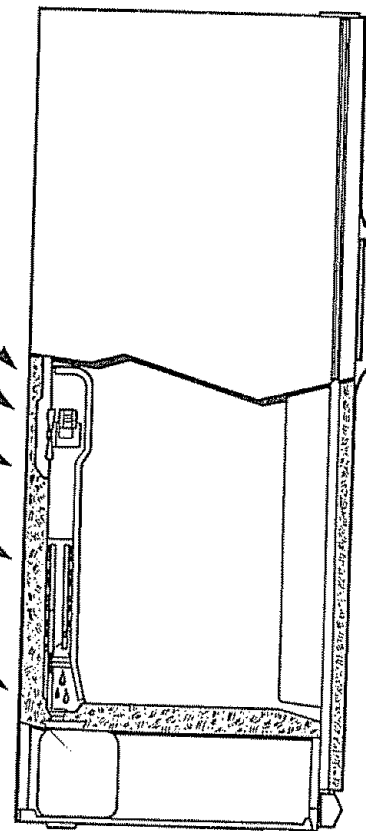

Save time and money.

Check this list of causes of minor operating problems you can correct yourself.

Problem	Possible Cause
Refrigerator does not operate	<ul style="list-style-type: none"> • May be in defrost cycle when fan and compressor motor do not operate for about 30 minutes. • Temperature control in OFF position. • If the interior light is not on, the refrigerator may not be plugged in at the wall outlet. • If the plug is secure and the refrigerator fails to operate, plug a lamp or a small appliance into the same outlet to determine if there is a tripped circuit breaker or a burned-out fuse.
Compressor operates for long periods	<ul style="list-style-type: none"> • Modern refrigerators with more storage space and a larger freezer compartment require more operating time. • Normal when refrigerator is first delivered to your home—usually requires 24 hours to completely cool down. • Large amounts of food placed in refrigerator to be cooled or frozen. • Hot weather—frequent door openings. • Door left open or door is not sealing when closed because refrigerator is not level. • Temperature controls are set too cold. • Condenser needs cleaning.
Motor starts and stops frequently	<ul style="list-style-type: none"> • Temperature control starts and stops motor to maintain even temperatures. This is normal.
Vibration or rattling	<ul style="list-style-type: none"> • If refrigerator vibrates, more than likely it is not resting solidly on the floor. The rollers need adjusting, or floor is weak or uneven. • If dishes vibrate on shelves, try moving them. Slight vibration is normal. • Icemaker supply line may be rattling; move the refrigerator 1/2" (13 mm) out from the wall.
Hot air from bottom of refrigerator	<ul style="list-style-type: none"> • Normal air flow cooling motor. In the refrigeration process, it is normal that heat be expelled in the area under the refrigerator. Some floor coverings will discolor at these normal and safe operating temperatures. Your floor covering supplier should be consulted if you object to this discoloration.
Foods dry out	<ul style="list-style-type: none"> • Foods not covered, wrapped or sealed properly.
Fresh food or freezer compartment temperature too warm	<ul style="list-style-type: none"> • Temperature control not set cold enough. • Warm weather—frequent door openings. • Door left open for long time. • Package may be holding door open, door may be overloaded or the magnets are not making contact with the doors. You may need to clean the magnets.

Before You Call for Service

Problem	Possible Cause
Frost or ice crystals on frozen food	<ul style="list-style-type: none"> • Door may have been left ajar or package holding door open. • Too frequent or too long door openings. • Frost within package is normal.
Slow ice cube freezing	<ul style="list-style-type: none"> • Door may have been left ajar. • Turn temperature of freezer compartment colder.
Ice cubes have odor/taste	<ul style="list-style-type: none"> • Old cubes need to be discarded. Empty ice bin every 30 days. • Ice storage bin needs to be washed. • Unsealed packages in refrigerator and/or freezer compartments may be transmitting odor/taste to ice cubes. • Interior of refrigerator needs cleaning.
Automatic icemaker does not work	<ul style="list-style-type: none"> • Icemaker feeler arm in STOP (up) position. • Water supply turned off, not connected, or the water tubing is clogged. • Freezer compartment too warm. • Sometimes cubes fuse to the side of the ice mold and hold the feeler arm in the STOP (up) position. Remove this ice to restart the icemaker. • Piled up cubes in storage bin may cause icemaker to shut off prematurely. With icemaker feeler arm in STOP (up) position, level cubes in bin by hand. • When reaching for cubes by hand, you may have pushed the feeler arm into the STOP (up) position by mistake. • Cubes too small—water shutoff valve connecting refrigerator to home water line may be clogged.
Small or hollow cubes	<ul style="list-style-type: none"> • Water filter may be clogged. Replace filter cartridge or remove filter and install plug.
Cube dispenser does not work	<ul style="list-style-type: none"> • Remove storage container. If cubes are frozen to wire arm, remove cubes. • Icemaker or water supply turned off. • If you find irregular ice clumps in the storage container, break up as many as you can with fingertip pressure and discard the remaining clumps.
Ice clumps form in the storage bin	<ul style="list-style-type: none"> • If you don't use the ice very often, ice clumps may form in the storage bin and can clog the dispenser. Remove the storage bin from the freezer and break up ice clumps with your hands. Throw away any clumps that you can't break up.
Door not closing properly or only partially closing	<ul style="list-style-type: none"> • The doors are designed to stay open partway for ease of loading food.

Problem	Possible Cause
Water dispenser does not work	<ul style="list-style-type: none"> • Water supply line turned off or not connected. • Supply line may be clogged with sediment. • If no water is dispensed when the refrigerator is first installed, there may be air in the water system. Press the dispenser pad for at least two minutes to remove trapped air from the water line and to fill the water system. • Water filter may be clogged. Replace filter cartridge or remove filter and install plug.
Water spurting from dispenser	<ul style="list-style-type: none"> • Newly installed filter cartridge. Run water from the dispenser for 1 minute [about a half gallon (2 liters)].
Water is not dispensed but icemaker is working	<ul style="list-style-type: none"> • Water in reservoir is frozen. Call for service.
No water or ice cube production	<ul style="list-style-type: none"> • Supply line or shutoff valve is clogged. Call a plumber. • Water filter is clogged. Replace filter cartridge or remove filter and install plug.
Water in first glass is warm	<ul style="list-style-type: none"> • Allow about 24 hours for water to cool to proper temperature after refrigerator is first installed. • If water dispenser has not been used for extended period, water in first glass will not be as cool as in succeeding glasses. • If the water system has been drained, allow several hours for replenished supply to get cold.
Moisture forms on outside of refrigerator	<ul style="list-style-type: none"> • Not unusual during periods of high humidity.
Moisture collects inside	<ul style="list-style-type: none"> • Too frequent or too long door openings. • In humid weather, air carries moisture into refrigerator when doors are opened.
Refrigerator has odor	<ul style="list-style-type: none"> • Food with strong odors should be tightly covered. • Check for spoiled food. • Interior needs cleaning. • Keep open box of baking soda in refrigerator; replace every three months.
Interior light does not work	<ul style="list-style-type: none"> • No power at outlet. • Light bulb needs replacing.
Divider between fresh food and freezer compartments feels warm	<ul style="list-style-type: none"> • Normal warmth is created by automatic energy saver system circulating warm liquid around front edge of freezer compartment to help prevent condensation on outside of refrigerator in hot, humid weather.

For the repair or replacement parts you need

Call 7 am - 7 pm, 7 days a week

1-800-366-PART

(1-800-366-7278)

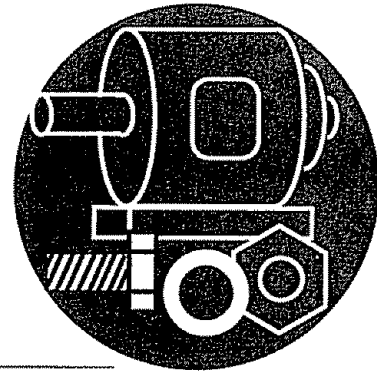

For in-home major brand repair service

Call 24 hours a day, 7 days a week

1-800-4-MY-HOMESM

(1-800-469-4663)



**For the location of a
Sears Repair Service Center in your area**

Call 24 hours a day, 7 days a week

1-800-488-1222

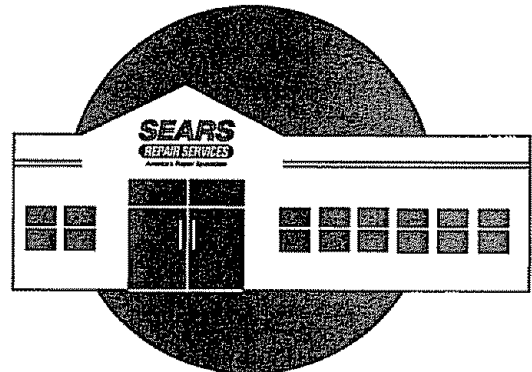

**For information on purchasing a Sears
Maintenance Agreement or to inquire
about an existing Agreement**

call 9 am - 5 pm, Monday-Saturday

1-800-827-6655

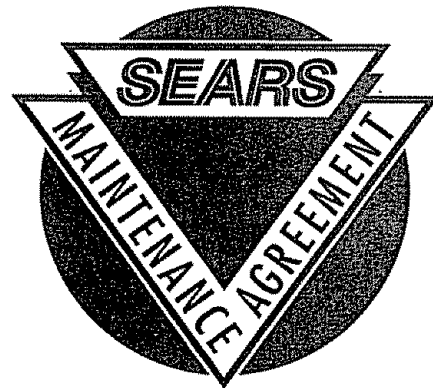

SEARS
REPAIR SERVICES

America's Repair Specialists

State of California
Department of Health Services

**Water Treatment Device
Certificate Number
97-1331**

Date Issued: December 1, 1997

Trademark/Model Designation

Kenmore Water Filtration System WR97X10006

Replacement Elements

None

Manufacturer: Sears, Roebuck and Co.

The water treatment device(s) listed on this certificate have met the testing requirements pursuant to Section 116830 of the Health and Safety Code for the following health related contaminants:

**Microbiological Contaminants
and Turbidity**

Cysts (protozoan)
Turbidity

**Inorganic/Radiological
Contaminants**

Lead

Organic Contaminants

None

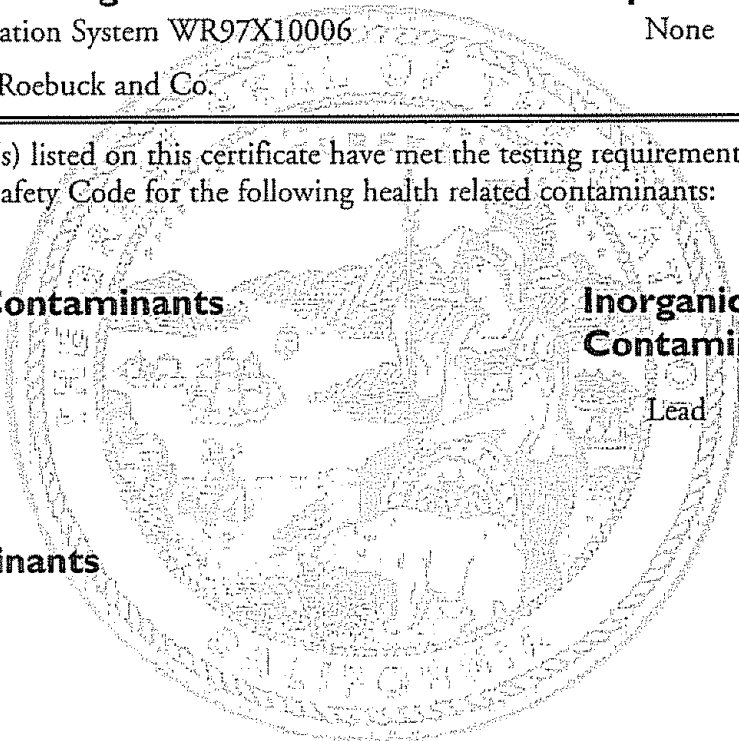

Rated Service Capacity: 200 gallons

Rated Service Flow: 0.5 gpm

Do not use where water is microbiologically unsafe or with water of unknown quality, except that systems claiming cyst reduction may be used on water containing cysts.

Performance Data Sheet

Kenmore Filtration System

WR97X10006 Cartridge

Health Claim Performance Certified by NSF/ANSI* (100% safety factors built in for unmetered usage)

Standard No. 42: Aesthetic Effects						
Parameter	USEPA MCL	Influent Challenge	Effluent		% Reduction	
			Average	Maximum	Average	Minimum
Chlorine	—	2.06 ppm	0.14 ppm	0.3 ppm	93	85
T & O	—	—	—	—	—	—
Particulate**	—	3,100,064	519	2425	99.98	99.92

Standard No. 53: Health Effects						
Parameter	USEPA MCL	Influent Challenge	Effluent		% Reduction	
			Average	Maximum	Average	Minimum
Turbidity	1 NTU***	23.25 NTU	0.10 NTU	0.17 NTU	99.6	99.3
Cysts	99.95% Reduction	494,169	92	179	99.98	99.96
Lead at pH 6.5	15 ppb	157 ppb	3 ppb	3 ppb	>98	>98
Lead at pH 8.5	15 ppb	162 ppb	3 ppb	3 ppb	>98	>98

* Tested using a flow rate of 0.5 gpm; pressure of 60 psig; pH of 7.5 ± 0.5; temp. of 20° ± 2.5°C

** Measurement in Particles/ml

*** NTU=Nephelometric Turbidity units

Operating Specifications

- Capacity: certified for up to 200 gallons (757 l)
- Temperature: 33°–100° F (0.6°–38° C)
- Pressure requirement: 40–120 psi (2.8–8.2 bar), non-shock
- Flow rate: 0.5 gpm (1.9 lpm)

General Installation/Operation/Maintenance Requirements

- Flush new cartridge at full flow for 60 seconds to purge out trapped air.
- Replace cartridge when flow becomes too slow; at least every six months.

Special Notices

- Installation instructions, parts and service availability, and standard warranty are included with the product when shipped.
- This drinking water system must be maintained according to manufacturer's instructions, including replacement of filter cartridges.
- Do not use where the water is microbiologically unsafe, or with waters of unknown quality without adequate disinfection before or after the system. Systems certified for cyst reduction may be used on disinfected waters that may contain filterable cysts.
- The contaminants or other substances removed or reduced by this water treatment system are not necessarily in your water.
- Check for compliance with the state and local laws and regulations.

NSF International Standards

Standard No. 42: Aesthetic Effects

Chemical Unit
Taste and Odor Reduction
Chlorine Reduction, Class I
Mechanical Filtration Unit
Particulate Reduction, Class I

Standard No. 53: Health Effects

Chemical Reduction Unit
Lead Reduction
Mechanical Filtration Unit
Cyst Reduction
Turbidity Reduction



Tested & Certified
to ANSI/NSF
Standards 42 & 53

The Kenmore Filtration System and WR97X10006 Cartridge have been tested and Certified by NSF only for the functions listed immediately above.

Manufactured by: Sears, Roebuck and Co., Hoffman Estates, IL 60179

SEARS

MANUEL D'UTILISATION

Modèles côte à côte
24, 28 et 30

Attention :
Avant d'utiliser cet
électroménager, veuillez lire
et observer toutes les
mesures de sécurité et les
directives de fonctionnement.

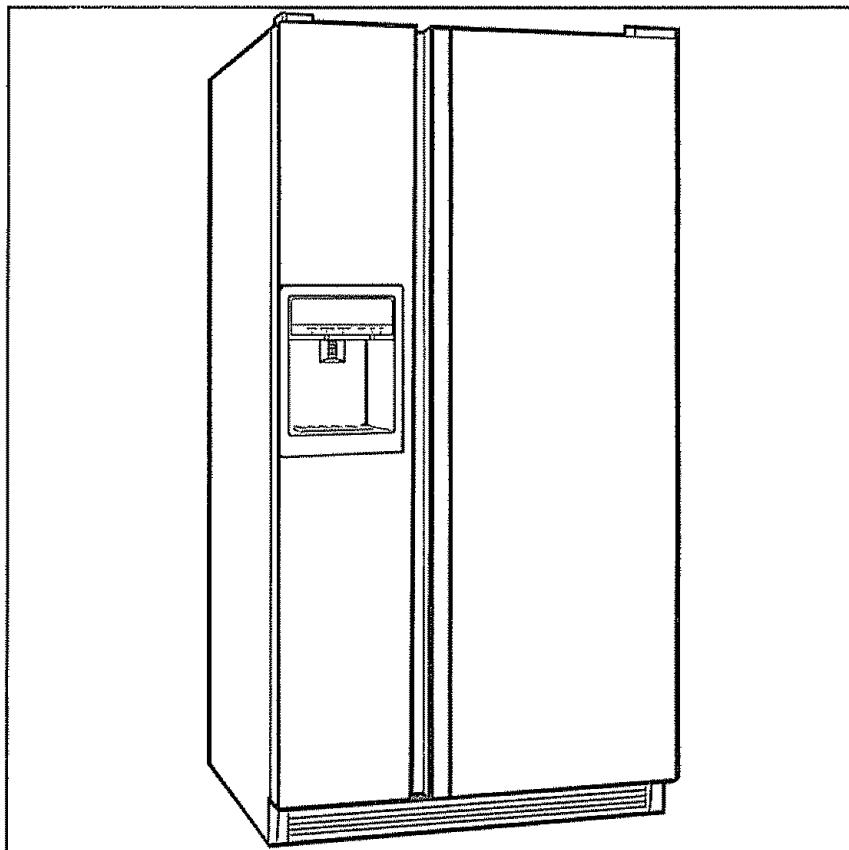

RÉFRIGÉRATEUR

- ◆ Mesures de sécurité
- ◆ Installation de la conduite d'eau
- ◆ Fonctionnement
- ◆ Nettoyage et entretien
- ◆ Dépannage

Veuillez inscrire les renseignements suivants :

N° de modèle _____

N° de série _____

Date d'achat _____

Sears, Roebuck and Co., Hoffman Estates, IL 60179 U.S.A.

Mesures de sécurité importantes

MISE EN GARDE : Observez toujours les mesures de sécurité de base, notamment les suivantes :

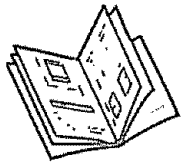

Avant d'utiliser cet appareil, veuillez lire toutes les directives.

N'utilisez cet appareil que pour l'usage auquel il est destiné, comme expliqué dans le présent manuel d'utilisation.

Ce réfrigérateur doit être adéquatement installé, conformément à la Notice d'installation collée à l'avant de l'appareil.

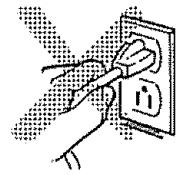

Ne débranchez **JAMAIS** le réfrigérateur en tirant sur le cordon d'alimentation. Saisissez fermement la fiche du cordon et tirez-la bien droit de la prise de courant.

Réparez ou remplacez immédiatement tout cordon d'alimentation effiloché ou endommagé. N'utilisez pas un cordon dont l'isolant est fendillé ou montre des signes d'usure, ou dont la fiche ou le connecteur sont endommagés.

Lorsque vous déplacez votre réfrigérateur, faites attention de ne pas le faire rouler sur le cordon d'alimentation afin de ne pas endommager le cordon.

Ne touchez **PAS** les surfaces froides du congélateur, surtout si vous avez les mains humides ou mouillées : la peau risque d'adhérer à ces surfaces très froides.

Si votre réfrigérateur est doté d'une machine à glaçons automatique évitez le contact avec les pièces mobiles du mécanisme éjecteur, ou avec l'élément chauffant qui libère les glaçons. Ne posez **PAS** les doigts ou les mains sur le mécanisme de la machine à glaçons pendant que le réfrigérateur est branché.

Ne laissez personne grimper, s'asseoir, se tenir debout ou se pendre à la porte du Centre de Rafraîchissements. On pourrait endommager le réfrigérateur et se blesser gravement.

Ne rangez **PAS** ou n'utilisez **PAS** d'essence ou autres vapeurs ou liquides inflammables à proximité de votre réfrigérateur ou de tout autre électroménager.

Ne faites pas recongeler des aliments surgelés qui ont complètement dégelé.

Éloignez les doigts des parties du réfrigérateur où l'on peut facilement se pincer : les espaces entre les portes et entre les portes et les placards sont toujours étroits. Soyez prudent lorsque vous fermez les portes de l'appareil en présence des enfants.

Ne laissez **PAS** les enfants grimper, s'asseoir ou monter sur les portes ou les clayettes du réfrigérateur, ou s'y agripper. Ils pourraient endommager le réfrigérateur et se blesser sérieusement.

Débranchez votre réfrigérateur avant de le réparer. **Remarque :** Nous vous recommandons fortement de confier toute réparation à un réparateur qualifié.

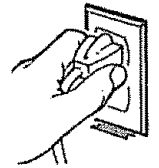

Avant de remplacer une ampoule grillée, débranchez le réfrigérateur ou coupez l'alimentation électrique en enlevant le fusible ou en déclenchant le disjoncteur afin d'éviter tout contact avec le filament sous tension de l'ampoule. (Une ampoule grillée peut se casser lorsque vous la remplacez.) **Remarque :** Le fait de régler la commande de température sur OFF (éteint) ne coupe pas le courant qui alimente le circuit de la lampe.

Conservez ces directives

Table des matières

Mesures de sécurité	32	Machine à glaçons automatique	50
Mise à la terre	34	Distributeur d'eau et de glaçons	51
Installation du réfrigérateur	34–36	Entretien et nettoyage	52–54
Installation des moulures et panneaux décoratifs	36–39	Vacances et déménagement	53
Installation de la conduite d'eau	40–42	Avant d'appeler un réparateur	55–58
Commandes de température	43	Bruits normaux de fonctionnement	55
Portes du réfrigérateur	43	Service après-vente	59
Suggestions pour la conservation des aliments	44, 45	Garantie	60
Cartouche du filtre à eau	46	Feuillet de données relatives à la	
Clayettes et bacs de rangement	47, 48	performance de la cartouche du filtre à eau	61
Centre de rafraîchissements	49		

IMPORTANT: Comment vous débarrasser convenablement de votre ancien réfrigérateur

Les enfants pris au piège ou morts d'asphyxie sont toujours d'actualité. Les réfrigérateurs abandonnés sont toujours aussi dangereux, même si on n'attend que «quelques jours» pour s'en débarrasser. Si vous ne gardez pas votre ancien réfrigérateur, veuillez suivre les directives ci-dessous afin de prévenir les accidents.

Avant de vous débarrasser de votre ancien réfrigérateur ou congélateur :

- Démontez les portes.
- Laissez les clayettes en place afin d'empêcher les enfants de grimper à l'intérieur.

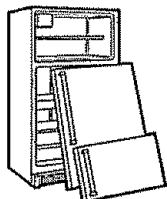

Se débarrasser du CFC

Votre ancien réfrigérateur a un système de refroidissement qui a utilisé les CFC (chlorofluorocarbones). Les CFC sont jugés nocifs pour l'ozone stratosphérique.

Si vous vous débarrassez de votre ancien réfrigérateur, assurez-vous que le frigorigène avec CFC soit enlevé correctement par un technicien qualifié. Si vous libérez intentionnellement ce frigorigène avec CFC vous pouvez être soumis aux contraventions et à l'emprisonnement sous provisions du Clean Air Act fédéral.

Mise à la terre

IMPORTANT: Veuillez lire attentivement.

Raccordement électrique

POUR VOTRE SÉCURITÉ, cet appareil doit être correctement mis à la terre.

Le cordon d'alimentation de cet appareil est muni d'une fiche à trois broches (mise à la terre) qui se branche dans une prise de courant standard à trois alvéoles (mise à la terre) pour réduire au minimum les risques de chocs électriques.

Faites examiner la prise de courant et le circuit par un électricien qualifié pour vous assurer que la prise est correctement mise à la terre.

Si la prise de courant est du type standard à deux alvéoles, il vous incombe de la faire remplacer par une prise à trois alvéoles, correctement mise à la terre.

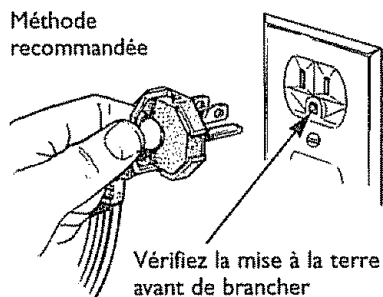

Le réfrigérateur doit toujours être branché dans sa propre prise de courant, dont la tension nominale correspond à celle indiquée sur la plaque signalétique. Cette précaution est recommandée pour garantir un rendement optimum et éviter de surcharger les circuits électriques de l'habitation, ce qui pourrait créer un risque d'incendie par surchauffe des fils.

NE COUPEZ NI RETIREZ EN AUCUN CAS LA TROISIÈME BROCHE (MISE À LA TERRE) DE LA FICHE DU CORDON D'ALIMENTATION.

Utilisation de cordons prolongateurs

Nous vous recommandons fortement de ne pas utiliser de cordons prolongateurs à cause des risques potentiels qu'ils présentent dans certaines conditions. Toutefois, si vous décidez d'utiliser tout de même un cordon prolongateur, il est absolument nécessaire qu'il s'agisse d'un cordon à trois fils avec mise à la terre pour appareils électroménagers, homologué UL et pourvu d'une fiche et d'une prise mises à la terre de 15 ampères (minimum) et de 120 volts.

L'utilisation d'un cordon prolongateur aura pour effet d'augmenter le dégagement nécessaire à l'arrière du réfrigérateur.

Installation du réfrigérateur

Dégagements

Pour faciliter l'installation, assurer une circulation d'air adéquate et permettre les raccordements d'électricité et de plomberie, prévoyez les dégagements suivants :

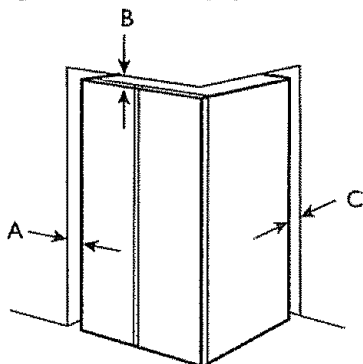

Modèle 30 Modèles 24 et 28

A: Côtés 1/8 po (3 mm) 1/8 po (3 mm)
B: Dessus 1/8 po (3 mm) 1 po (25 mm)
C: Arrière 1/2 po (13 mm) 1/2 po (13 mm)
(Si l'appareil est encastré, prévoyez un dégagement de 7/8 po [22 mm] sur le dessus pour les couvre-charnières.)

Si l'un des côtés du réfrigérateur est appuyé contre un mur, prévoyez un dégagement de 3/4 po (19 mm) pour les portes.

Emplacement

- Installez le réfrigérateur sur un plancher suffisamment solide pour supporter l'appareil lorsqu'il est plein.

Dimensions et spécifications (pour les modèles encastrables)

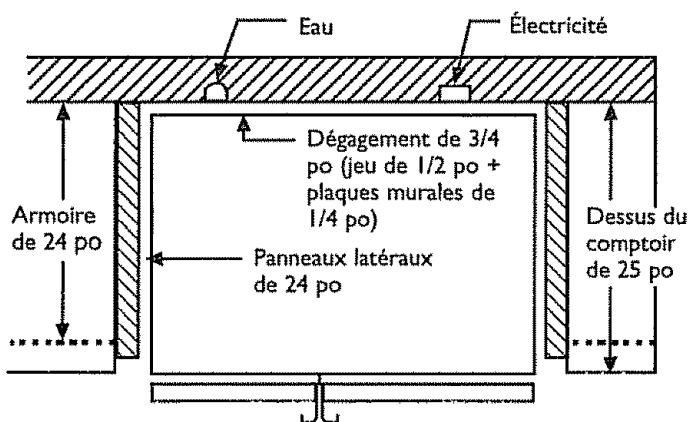
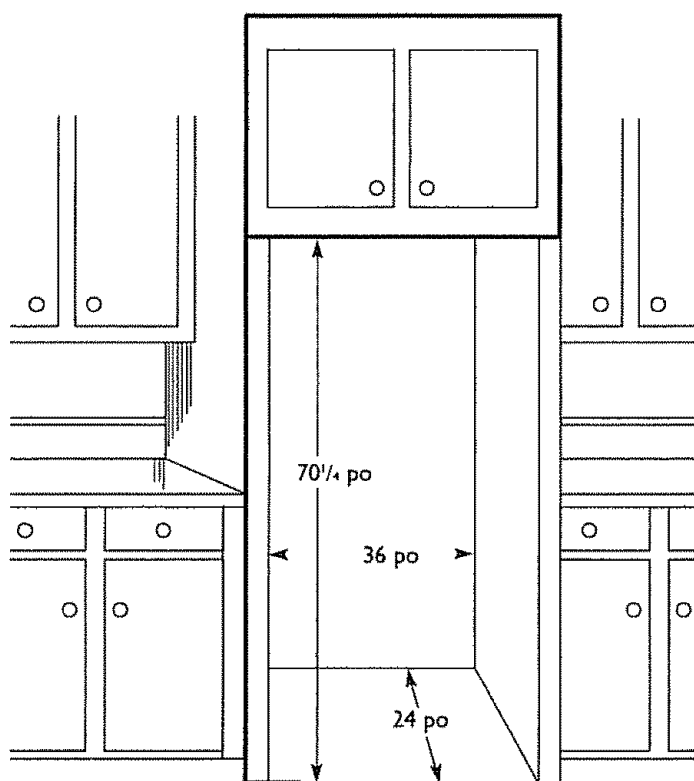

Roulettes de nivellement

Les roulettes jouent deux rôles :

1. Elles doivent être réglées de sorte que le réfrigérateur repose solidement sur le plancher et ne se déplace pas.
2. Elles vous permettent de déplacer le réfrigérateur pour le nettoyage.

Pour régler les roulettes :

- Enlevez la grille inférieure en la saisissant par le bas et en la tirant vers vous.
- Tournez les deux vis de réglage avant des roulettes vers la droite pour relever le réfrigérateur, ou vers la gauche pour l'abaisser. Pour ce faire, utilisez une clé à douille de 3/8 po, une clé à molette ou des pinces.
- Les modèles encastrables sont également dotés de roulettes arrière réglables afin que le réfrigérateur soit bien parallèle à vos armoires de cuisine. À l'aide d'une clé à douille de 5/16 po, tournez les vis des roulettes arrière—vers la droite pour relever l'appareil, et vers la gauche pour l'abaisser.

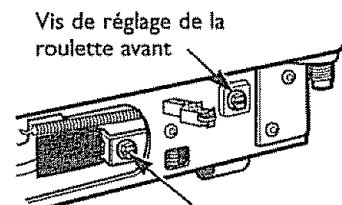
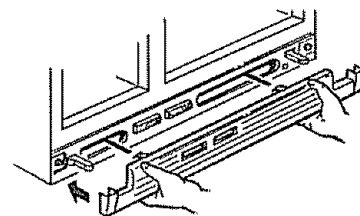

Vis de réglage de la roulette avant

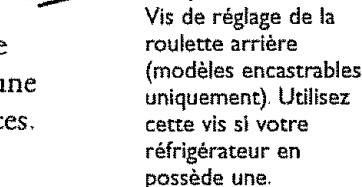

Vis de réglage de la roulette arrière (modèles encastrables uniquement). Utilisez cette vis si votre réfrigérateur en possède une.

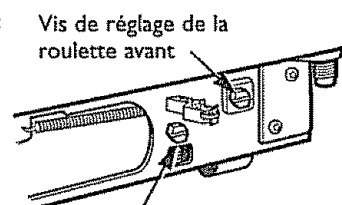

Vis de réglage de la roulette avant

Vis de réglage de la roulette arrière (modèles encastrables uniquement). Utilisez cette vis si vous ne trouvez pas la vis illustrée à gauche sur votre réfrigérateur.

Installation du réfrigérateur

Alignement des portes

Après la mise de niveau, assurez-vous que les portes sont à égalité sur le dessus.

Assurez-vous que les portes sont à égalité sur le dessus.

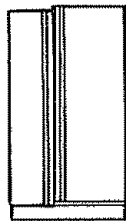

Portes inégales

Pour que les portes soient à égalité, réglez la porte du réfrigérateur. Insérez une clé Allen de 3/16 po dans la base de l'axe de charnière.

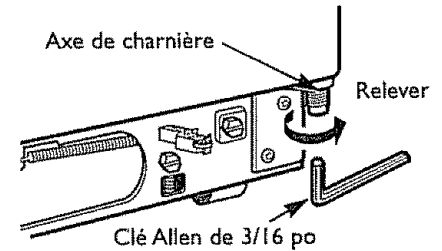

Tournez la vis de réglage de la porte vers la droite pour relever la porte, ou vers la gauche pour l'abaisser. (Un capuchon de nylon, intégré aux filets de l'axe, empêche l'axe de tourner sans l'utilisation d'une clé.) Après un ou deux tours, ouvrez et fermez la porte du réfrigérateur, puis vérifiez l'alignement sur le dessus des portes.

Installation des moulures et des panneaux décoratifs

Pour les modèles encastrables

Certains modèles sont dotés de moulures permettant l'installation de panneaux de porte. Vous pouvez commander des panneaux décoratifs pré-coupés blancs ou noirs à votre Centre de service Sears. Vous pouvez également installer des panneaux de bois s'harmonisant à vos armoires de cuisine.

Panneaux de moins de 1/4 po (6 mm) d'épaisseur

Lorsque vous installez des panneaux de bois ayant moins de 1/4 po (6 mm) d'épaisseur, vous avez besoin d'un panneau de remplissage (par exemple un morceau de carton de 1/8 po) entre la porte et le panneau de bois. Si vous installez un panneau décoratif pré-coupé, un panneau de remplissage pré-coupé est fourni dans l'ensemble. L'épaisseur totale du panneau décoratif ou de bois avec le panneau de remplissage doit être de 1/4 po (6 mm).

Entretien des panneaux pré-coupés

Nettoyez ces panneaux à l'aide d'un produit nettoyant antistatique ou d'un détergent doux et de l'eau. (Vous trouverez les produits nettoyants antistatiques au rayon des ordinateurs ou des produits électroniques.) Rincez à fond et séchez en épongeant à l'aide d'un linge propre et humide ou d'un chamois. N'utilisez pas d'essuie-tout pour laver ou sécher les panneaux. N'utilisez pas de produits nettoyants contenant des solvants, comme de l'ammoniaque, car ils risquent d'endommager les panneaux.

Les égratignures et abrasions légères peuvent être masquées à l'aide d'une cire en pâte pour automobiles de bonne qualité. N'utilisez pas un mélange de produit nettoyant et de cire. La cire remplira les égratignures superficielles mineures tout en préservant le lustre des panneaux. Appliquez une couche modérée de cire et polissez légèrement avec un linge propre et doux, en effectuant des mouvements circulaires.

Panneau surélevé ou de 3/4 po (19 mm)

Vous pouvez utiliser un panneau surélevé vissé ou collé à un panneau de base de 1/4 po (6 mm) d'épaisseur, ou un panneau fraisé de 3/4 po (19 mm). La partie surélevée du panneau doit être conçue de façon à offrir un dégagement pour les doigts d'au moins 2 po (51 mm) du côté de la poignée.

Limites de poids pour les panneaux personnalisés :

Réfrigérateur : 35 lb (16 kg) max.

Congélateur : 25 lb (11 kg) max.

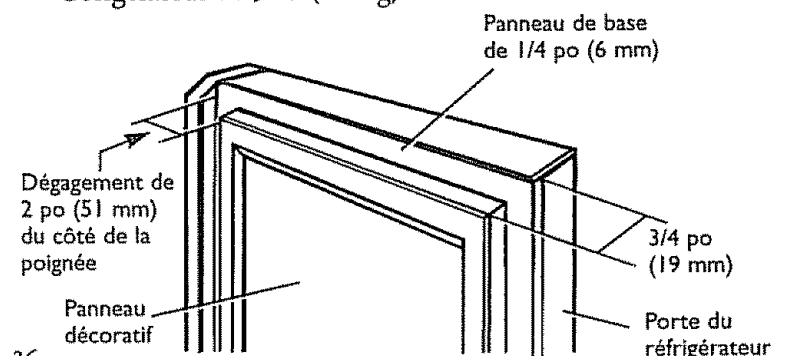

Dimensions

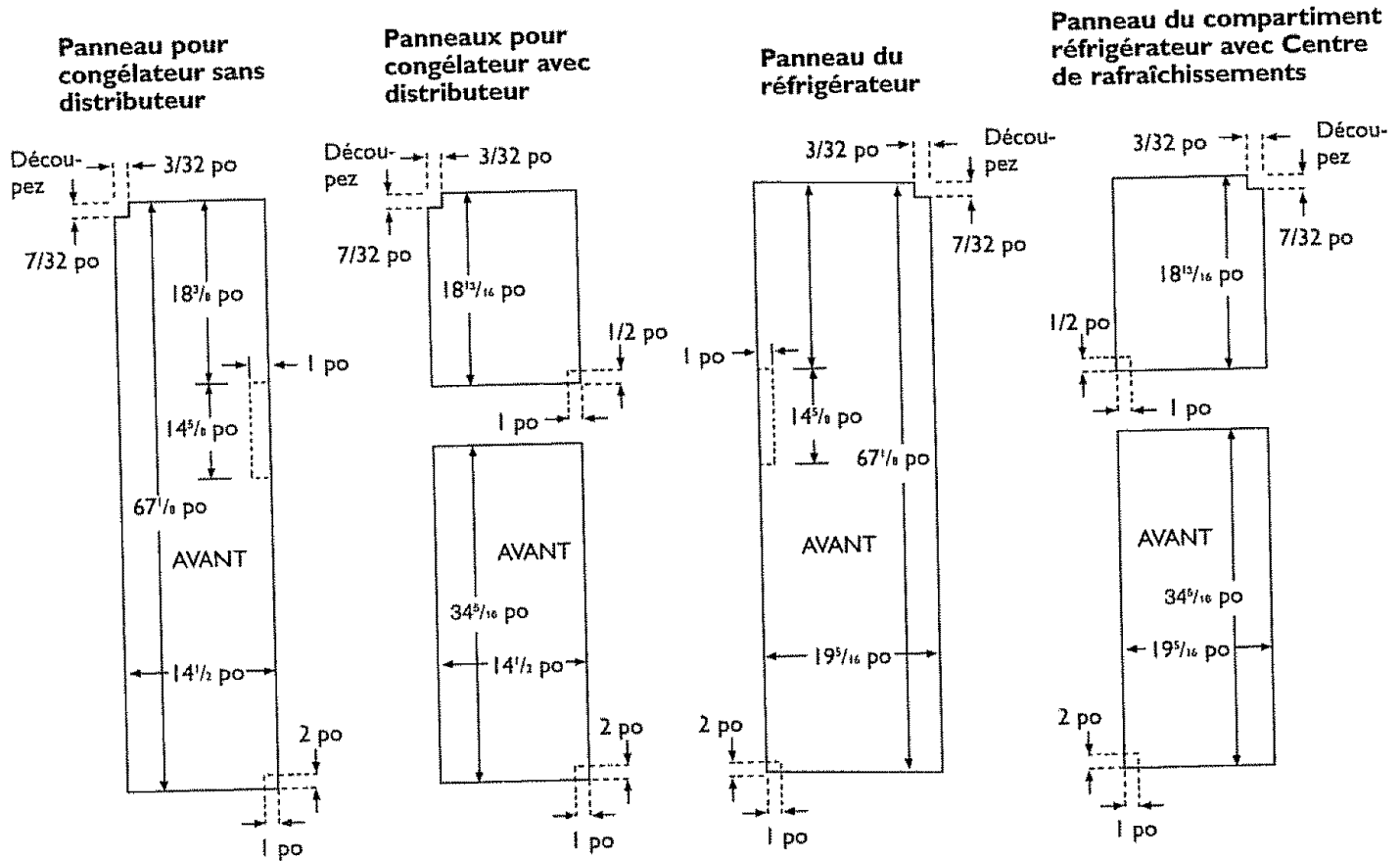

La portion à la partie supérieure des panneaux doit être coupée. Tous les autres pointillés correspondent aux parties qui doivent être fraisées d'environ $3/16$ po (5 mm) à l'endos des panneaux de $1/4$ po (6 mm) d'épaisseur ou plus. Dans le cas des panneaux de moins de $1/4$ po (6 mm) d'épaisseur, ces parties peuvent être coupées dans les panneaux de remplissage.

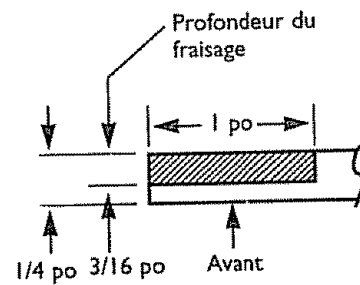

Exemple de fraisage

Installation des moulures et des panneaux décoratifs

Installation des panneaux de porte

1. Desserrez la moulure supérieure de la porte du congélateur et du réfrigérateur.

- À l'aide d'un tournevis Torx T-20, desserrez d'environ 1/4 po (6 mm) les deux vis qui retiennent la moulure supérieure.

2. Insérez les panneaux.

- Soulevez la moulure supérieure de 1/4 po (6 mm) et poussez délicatement sur le panneau supérieur du congélateur jusqu'à ce qu'il soit inséré dans la rainure derrière la poignée de porte. Poussez le panneau de remplissage (nécessaire avec certains panneaux de porte) derrière le panneau décoratif. Faites la même chose avec le panneau du réfrigérateur. Si votre modèle est doté d'un distributeur et (ou) d'un Centre de rafraîchissements, cette étape ne s'applique qu'aux panneaux supérieurs.

3. Insérez le panneau inférieur (modèles dotés d'un distributeur et (ou) d'un Centre de rafraîchissements).

- Poussez délicatement sur le panneau jusqu'à ce qu'il soit inséré dans la rainure derrière la poignée de porte. Poussez le panneau de remplissage (nécessaire avec certains panneaux de porte) derrière le panneau décoratif.

4. Resserrez les deux vis de la moulure supérieure à un couple de serrage de 30 po/lb.

5. Installez la moulure latérale. Ces pièces se trouvent à l'intérieur de la poignée de porte du réfrigérateur.

N'enlevez **pas** la pellicule protectrice qui recouvre la moulure latérale avant d'avoir installé la moulure latérale.

- Insérez la partie inférieure de la moulure latérale sous la moulure inférieure, comme illustré.

- Tenez la moulure latérale contre la partie avant des panneaux décoratifs, puis installez la moulure latérale sous la moulure supérieure. Assurez-vous que la moulure latérale est correctement installée et que vous êtes satisfait de l'apparence de toutes les pièces avant d'enlever la pellicule bleue du ruban adhésif.

6. Fixez la moulure latérale.

- Placez une main entre les deux morceaux de pellicule bleue du ruban adhésif et tenez la moulure latérale fermement contre les panneaux et le côté de la porte.
- Enlevez la pellicule bleue du ruban adhésif supérieur sur environ 3 po (8 mm) en appuyant sur la moulure avec votre main à mesure que la surface adhésive est exposée. Enlevez ensuite la pellicule bleue du ruban adhésif inférieur sur environ 3 po (8 mm). Suivez le ruban adhésif avec votre main, en collant l'adhésif de la moulure sur la porte.
- Continuez d'enlever la pellicule du ruban adhésif, en alternant entre la partie supérieure et la partie inférieure, et en appuyant fermement la moulure latérale contre la porte.

7. Enlevez la pellicule protectrice qui recouvre la moulure latérale.

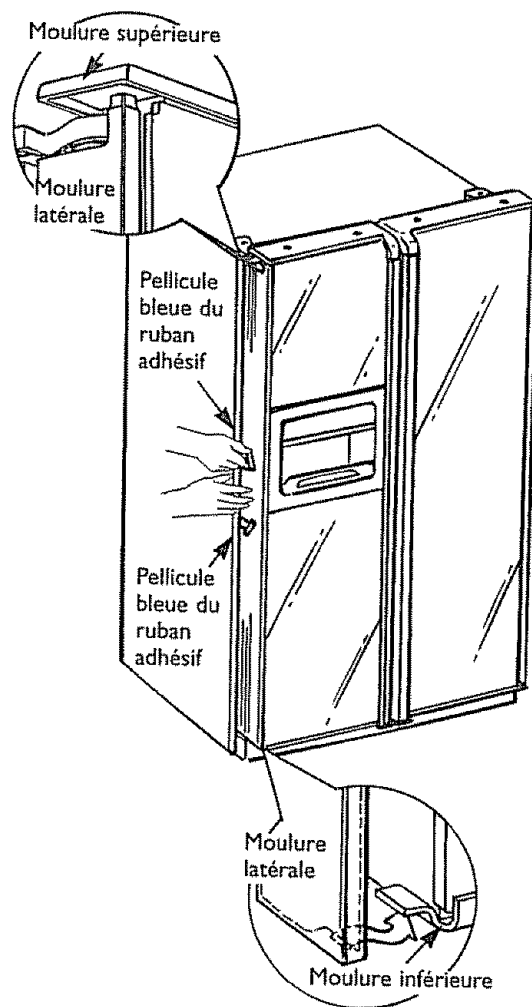
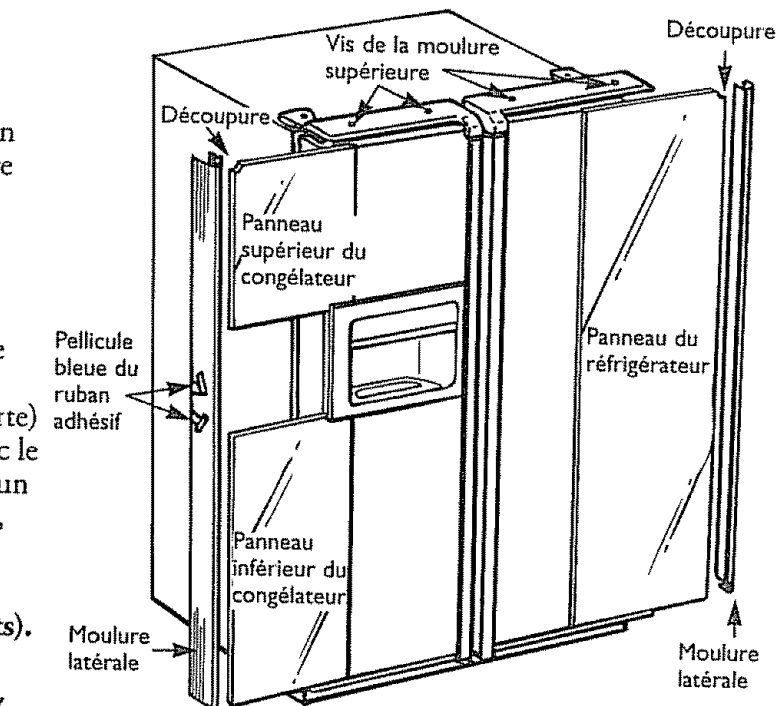

Installation et enlèvement des anciens panneaux décoratifs

Pour enlever les panneaux décoratifs et les remplacer par de nouveaux, il faut enlever les poignées. Pour ce faire, vous aurez besoin d'un tournevis Torx T-20.

Enlèvement des poignées :

1. Desserrez et enlevez les deux vis de la moulure supérieure.
2. Desserrez et enlevez les deux vis du support qui retiennent la poignée au dessus de la porte.
3. Saisissez fermement la poignée et faites-la glisser vers le haut pour dégager les fentes en trou de serrure de la poignée des boutons situés sur la porte.
4. Ouvrez la porte et enlevez les panneaux décoratifs en les faisant glisser.

Installation des panneaux de porte :

Avant d'installer les panneaux décoratifs, assurez-vous qu'ils ont été fraisés aux endroits appropriés, comme indiqué au début de la présente section. Glissez les panneaux en place et faites un essai avant de remettre en place la poignée et la moulure supérieure.

Installation des poignées :

Lorsque les panneaux sont bien ajustés, installez la poignée et la moulure supérieure.

1. Faites glisser les fentes en trou de serrure de la poignée sur les boutons situés sur la porte. Faites glisser la poignée vers le bas jusqu'à ce que le support à la partie supérieure de la poignée arrive à égalité avec le dessus de la porte.
2. Remettez en place les deux vis dans le support qui fixent la poignée au dessus de la porte, puis serrez-les à un couple de serrage de 45 po/lb.
3. Remettez en place la moulure supérieure, en vous assurant qu'elle est installée par-dessus la moulure latérale et que les languettes de positionnement sont bien insérées dans le profil de la poignée.
4. Remettez en place les vis de la moulure supérieure et serrez-les à un couple de serrage de 30 po/lb.

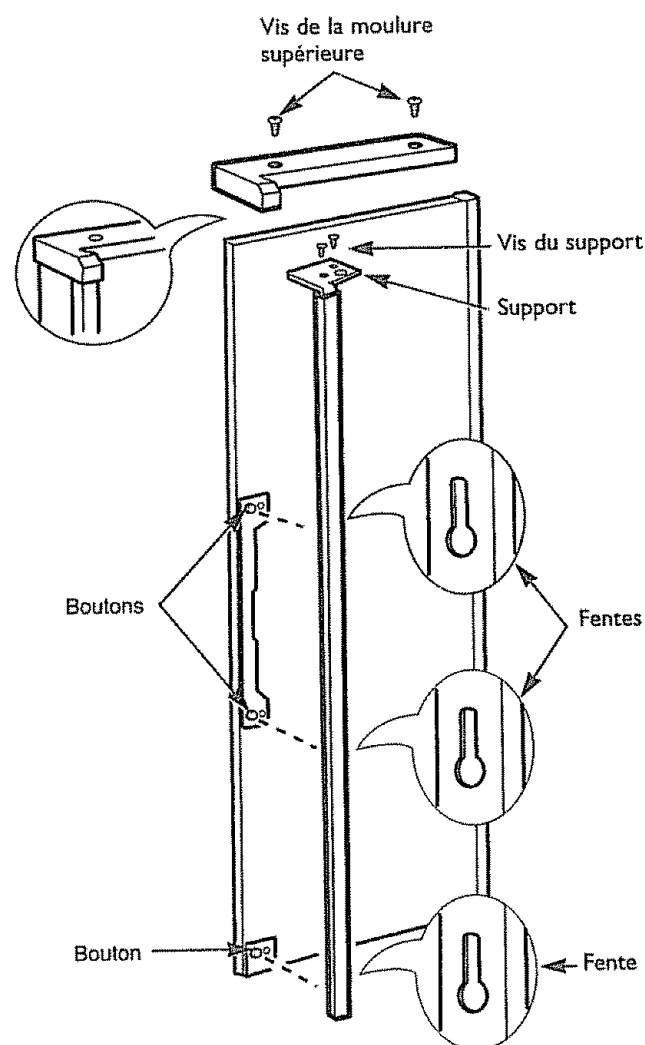

Installation de la conduite d'eau

Avant de commencer :

- Si l'alimentation en eau du réfrigérateur vient d'un système de filtration d'eau à osmose inversé et que le réfrigérateur est équipé d'un système de filtration d'eau d'origine, il n'est pas nécessaire d'utiliser le filtre à eau du réfrigérateur. Utilisez le bouchon de dérivation du filtre du réfrigérateur. L'utilisation de la cartouche du filtre à eau du réfrigérateur en même temps que le filtre à osmose inversé risque de provoquer la fabrication de glaçons creux et un écoulement plus lent de l'eau du distributeur.
- L'installation de cette conduite d'eau n'est pas garantie par le fabricant de la machine à glaçons ni du réfrigérateur. Veuillez suivre ces directives attentivement afin de réduire au minimum les risques de dommages coûteux causés par l'eau.
- La présence d'un coup de bélier (de l'eau qui cogne dans les tuyaux) dans la plomberie de votre résidence risque d'endommager le réfrigérateur et provoquer des fuites et des dégâts d'eau. Faites corriger le problème par un plombier qualifié avant de raccorder la conduite d'eau au réfrigérateur.
- N'installez pas le robinet d'arrêt sur la conduite d'eau chaude. Ceci pourrait provoquer des brûlures et endommager l'appareil.
- Si vous utilisez votre réfrigérateur avant que la conduite d'eau soit raccordée, assurez-vous que le bras régulateur de la machine à glaçons est à la position STOP (ARRÊT—relevé).
- N'installez **PAS** le tuyau de la machine à glaçons dans un endroit où la température descend sous le point de congélation.
- Lorsque vous utilisez un appareil électrique (comme une perceuse) lors de l'installation, assurez-vous qu'il est isolé ou câblé de façon à éviter tout risque de chocs électriques.
- Toutes les installations doivent être conformes aux exigences du code de plomberie local en vigueur.

Matériel nécessaire :

Pour calculer la longueur de tuyau de cuivre nécessaire :

Mesurez la distance entre l'électrovanne à l'arrière du réfrigérateur et la conduite d'eau. Ajoutez ensuite 8 pieds (244 cm). Assurez-vous que la longueur de tuyau supplémentaire est suffisante [environ 8 pieds (244 cm) de tuyau enroulé pour former trois boucles d'environ 10 po (25 cm) de diamètre] pour que vous puissiez éloigner le réfrigérateur du mur après l'installation.

- **Un nécessaire d'alimentation en eau** comprenant le tuyau de cuivre, le robinet d'arrêt, et les raccords détaillés ci-dessous est disponible, moyennant supplément, à votre magasin Sears ou auprès du Centre de Service Sears.
- **Conduite d'eau froide.** La pression de l'eau doit varier entre 40 et 120 livres/po².
- **Perceuse électrique.**
- **Tuyau de cuivre** de 1/4 po de diamètre extérieur pour raccorder le réfrigérateur à la conduite d'eau. Assurez-vous que les extrémités du tuyau et de la conduite sont coupées à angle droit.

N'utilisez **PAS** de tuyau ou de raccord en plastique car la conduite d'eau est constamment sous pression. De plus, certains types de tuyau de plastique peuvent casser et fendiller avec le temps, provoquant des fuites d'eau.

- **Deux écrous à compression de 1/4 po de diamètre extérieur et deux douilles de raccordement**—pour raccorder le tuyau de cuivre au robinet d'arrêt et à l'électrovanne du réfrigérateur.
- Si votre conduite d'eau est dotée d'un raccord évasé à une extrémité, vous aurez besoin d'un **adaptateur** (vendu dans toutes les bonnes quincailleries) pour raccorder la conduite d'eau au réfrigérateur OU vous pouvez couper le raccord évasé à l'aide d'un **coupe-tubes** et ensuite utiliser un raccord à compression.
- **Robinet d'arrêt** pour installation sur la conduite d'eau froide. Le robinet d'arrêt doit être doté d'un orifice d'entrée d'au moins 5/32 po de diamètre intérieur au point de raccordement avec la **CONDUITE D'EAU FROIDE**. Bon nombre d'ensembles de raccordement comprennent des robinets d'arrêt à brides. Avant d'en faire l'achat, assurez-vous que l'installation d'un robinet à brides est conforme avec le code de plomberie en vigueur dans votre région.

1 Fermez le robinet de la conduite d'eau principale.

Ouvrez le robinet le plus près pour permettre à la conduite d'eau de se vider.

2 Installez le robinet d'arrêt.

- Installez le robinet d'arrêt sur la conduite d'eau potable fréquemment utilisée la plus proche.
- Choisissez pour le robinet un emplacement facilement accessible. Il est préférable de l'installer sur le côté d'une conduite d'eau froide verticale. Si vous devez le raccorder à une conduite d'eau horizontale, effectuez le raccordement sur le dessus ou le côté plutôt qu'au fond de la conduite, afin d'éviter la chute de sédiments provenant de la conduite d'eau.
- Percez un trou de 1/4 po dans la conduite d'eau, à l'aide d'un foret affûté. Enlevez les bavures produites lors du perçage de la conduite.

- Fixez le robinet d'arrêt à la conduite d'eau froide à l'aide d'une bride.

- Serrez les vis de la bride jusqu'à ce que la rondelle d'étanchéité commence à gonfler.

Ne serrez pas de façon excessive afin de ne pas écraser le tuyau de cuivre.

Remarque : Il faut se conformer aux Codes de plomberie 248CMR de l'état de Massachusetts. Au Massachusetts les robinets à brides sont illégaux, et leur usage est interdit. Consultez un plombier agréé.

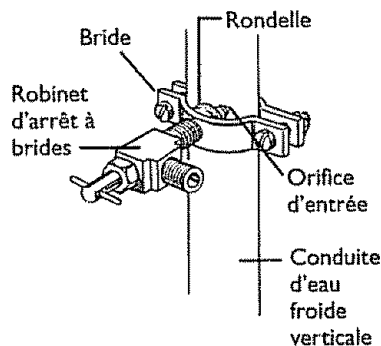

3 Faites passer le tuyau de cuivre et raccordez-le au robinet d'arrêt.

Placez le tuyau de cuivre entre la conduite d'eau froide et le réfrigérateur.

Faites passer le tuyau par un trou percé dans le plancher ou le mur (derrière le réfrigérateur ou à proximité de l'armoire) le plus près possible du mur.

Assurez-vous que la longueur de tuyau supplémentaire est suffisante [environ 8 pieds (244 cm) formant 3 boucles d'environ 10 po (25 cm) de diamètre] pour que vous puissiez éloigner le réfrigérateur du mur après l'installation.

Installez l'écrou à compression et la douille de raccordement à l'extrémité du tuyau et raccordez-le au robinet d'arrêt.

Assurez-vous que le tuyau est bien inséré à l'intérieur du robinet. Serrez solidement l'écrou à compression.

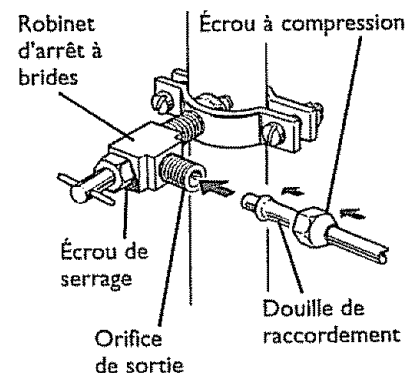

Remarque : Il faut se conformer aux Codes de plomberie 248CMR de l'état de Massachusetts. Au Massachusetts les robinets à brides sont illégaux, et leur usage est interdit. Consultez un plombier agréé.

4 Ouvrez le robinet et rincez le tuyau.

- Ouvrez le robinet de la conduite d'eau principale et rincez le tuyau jusqu'à ce que l'eau soit propre.
- Coupez l'eau au niveau de l'électrovanne après avoir fait couler par le tuyau environ une pinte (1 L) d'eau.

Installation de la conduite d'eau

5 Raccordez le tuyau de cuivre au réfrigérateur.

Avant d'effectuer le raccordement au réfrigérateur, assurez-vous que le cordon d'alimentation de l'appareil n'est pas branché dans la prise de courant.

Nous recommandons d'installer un filtre à eau si votre eau contient du sable ou des particules qui pourraient obstruer la rondelle-filtre de l'électrovanne du réfrigérateur. Installez ce filtre sur la conduite d'eau, à proximité du réfrigérateur.

- Retirez le capuchon en plastique souple du raccord du réfrigérateur.
- Installez l'écrou à compression et la douille de raccordement à l'extrémité du tuyau, comme illustré.
- Insérez l'extrémité du tuyau de cuivre le plus loin possible dans le raccord du réfrigérateur. Serrez le raccord tout en tenant le tuyau.
- Insérez le tuyau de cuivre dans la fixation fournie pour le maintenir en place. Il peut être nécessaire d'ouvrir légèrement la fixation.

L'un des deux schémas ci-dessous ressemblera au raccord de votre réfrigérateur.

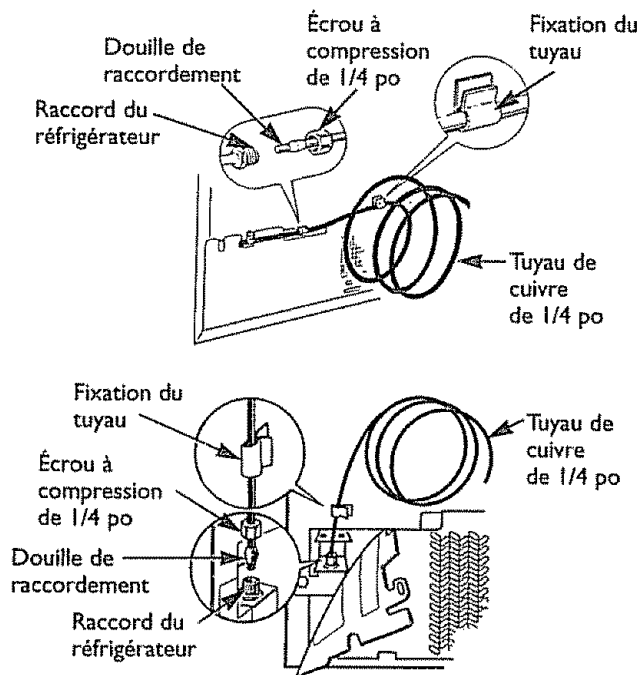

6 Ouvrez le robinet d'arrêt de la conduite d'eau principale.

Serrez tous les raccords qui fuient.

7 Branchez le réfrigérateur.

Disposez les boucles de tuyau de cuivre de façon qu'elles ne vibrent pas contre l'arrière du réfrigérateur ou le mur.

Remplacez le réfrigérateur près du mur.

8 Mettez la machine à glaçons en marche.

Placez le bras régulateur de la machine à glaçons à la position ON (MARCHE—abaissé). La machine à glaçons ne se met en marche que lorsqu'elle atteint une température de fonctionnement de 15 °F (-9 °C) ou moins. Lorsque le bras régulateur est à la position ON (MARCHE—abaissé), la machine à glaçons se met automatiquement en marche.

Remarque : Lorsqu'elle se met en marche pour la première fois, la machine à glaçons peut effectuer un double cycle, ce qui provoquera l'écoulement d'un peu d'eau dans le bac à glaçons. Cette situation est normale et ne devrait pas se reproduire.

Commandes de température (l'apparence peut varier)

Au départ, réglez les commandes du réfrigérateur et du congélateur sur INITIAL SETTING (réglage initial).

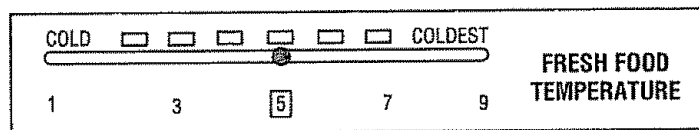
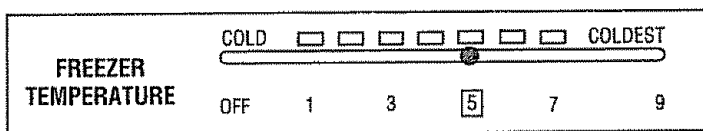

Deux commandes vous permettent de régler la température dans les compartiments réfrigérateur et congélateur.

Au départ, réglez les commandes du réfrigérateur et du congélateur sur INITIAL SETTING (réglage initial).

Peu importe si vous réglez les commandes pour la première fois ou si vous modifiez leur réglage, attendez 24 heures pour permettre à la température de se stabiliser. Par la suite, si vous désirez une température plus élevée ou plus basse dans l'un ou l'autre des compartiments, réglez graduellement les commandes en conséquence.

Remarque : Lorsque vous réglez la commande du congélateur sur OFF (éteint), le refroidissement cesse dans les deux compartiments—réfrigérateur et congélateur—mais l'alimentation électrique du réfrigérateur n'est pas coupée.

Vérification de la température

Pour vérifier la température dans le compartiment réfrigérateur, placez un thermomètre à bulbe dans un récipient d'eau placé sur la clayette supérieure. Vérifiez la température 24 heures plus tard.

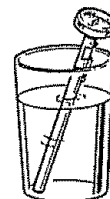

Pour vérifier la température dans le compartiment congélateur, placez un thermomètre à bulbe entre deux ou trois paquets surgelés au centre du congélateur. Vérifiez la température 24 heures plus tard.

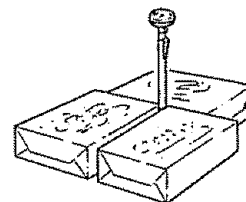

Portes du réfrigérateur

Les portes du réfrigérateur peuvent vous sembler différentes de celles auxquelles vous êtes habitué. Les portes se ferment complètement et de façon étanche grâce à un dispositif spécial d'ouverture et de fermeture.

Lorsque vous ouvrez et fermez la porte, vous remarquez un cran «d'arrêt». Lorsque vous ouvrez la porte au-delà de ce cran «d'arrêt», elle demeure ouverte pour vous permettre de placer et de prendre plus facilement des aliments. Lorsque la porte n'est ouverte que partiellement, elle se referme automatiquement.

Ce cran «d'arrêt» devient moins perceptible lorsque la porte est chargée d'aliments.

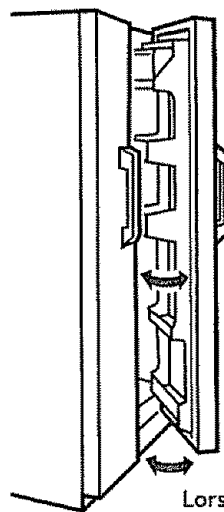

Lorsque la porte n'est ouverte que partiellement, elle se referme automatiquement. Au-delà de ce cran «d'arrêt», la porte demeure ouverte.

Suggestions pour la conservation des aliments

Périodes de conservation suggérées

La qualité gustative des aliments diminue après la période indiquée	Au réfrigérateur entre	Au congélateur à
	35 °F. et 40 °F. (2 °C. et 4 °C.) (JOURS)	0 °F. (-18 °C.) (MOIS)
Viande fraîche		
Rôtis (boeuf & agneau)	3 à 5	6 à 12
Rôtis (porc & veau)	3 à 5	4 à 8
Biftecks (boeuf)	3 à 5	6 à 12
Côtelettes (agneau)	3 à 5	6 à 9
Côtelettes (porc)	3 à 5	3 à 4
Viande hachée et à ragoûts	1 à 2	3 à 4
Abats comestibles	1 à 2	3 à 4
Saucisses (porc)	1 à 2	1 à 2
Viande préparée		
Bacon	7	1
Saucisses	7	1/2
Jambon (entier)	7	1 à 2
Jambon (demi)	3 à 5	1 à 2
Jambon (tranches)	3	1 à 2
Pain de viande à casse-croûte	3 à 5	Congélation non recommandée.
Saucisson (fumé)	7	
Saucisson (sec & demi-sec)	14 à 21	
Viande cuite		
Viande cuite et plats à base de viande		
	3 à 4	2 à 3
Sauces et bouillons	1 à 2	2 à 3
Volaille fraîche		
Poulet & dinde (entiers)	1 à 2	12
Poulet (morceaux)	1 à 2	9
Dinde (morceaux)	1 à 2	6
Canard & oie (entiers)	1 à 2	6
Abattis	1 à 2	3
Volaille cuite		
Morceaux (dans du bouillon)	1 à 2	6
Morceaux (sans bouillon)	3 à 4	1
Plats à base de volaille cuite	3 à 4	4 à 6
Poulet frit	3 à 4	4
(Autres aliments) Congélateur		
La plupart des fruits et légumes		8 à 12 mois
Poisson maigre		6 à 8 mois
Poisson gras, pains et brioches, soupes, ragoûts, casseroles		2 à 3 mois
Gâteaux, tartes, sandwiches, restes (cuits), crème glacée (emballage d'origine)		1 mois max.

La qualité et la fraîcheur de la viande, du poisson ou de la volaille achetés à l'épicerie varient; la période de conservation dans votre réfrigérateur varie donc en conséquence. Pour obtenir aux É.-U. des renseignements sur la viande et la volaille, appelez au ministère de l'Agriculture au 1-800-535-4555.

De nouvelles techniques sont constamment mises au point. Renseignez-vous auprès des services d'appoint de votre région ou de votre fournisseur d'électricité pour recevoir l'information la plus récente sur la conservation et la congélation des aliments.

Conseils pour la réfrigération

Pour conserver au réfrigérateur de la viande, du poisson et de la volaille non congelés :

- Enlevez toujours l'emballage d'origine.
- Enveloppez l'aliment dans du papier d'aluminium, du papier ciré ou une pellicule de plastique, puis mettez-le immédiatement au réfrigérateur.

Pour conserver le fromage, enveloppez-le bien dans du papier ciré ou du papier d'aluminium, ou mettez-le dans un sac de plastique.

- Enveloppez le fromage de façon à chasser le plus d'air possible afin de prévenir la moisissure.
- Vous pouvez conserver le fromage pré-emballé dans son emballage d'origine.

Pour conserver les légumes, placez-les dans les bacs à légumes—ils ont été spécialement conçus pour préserver l'humidité et la fraîcheur naturelles des légumes.

- Couvrez les légumes d'un essuie-tout humide pour qu'ils demeurent croquants.
- Les légumes pré-emballés se conservent mieux dans leur emballage d'origine.

Conseils pour la congélation

- **Ne congelez que des aliments de première qualité.** La congélation permet de conserver la qualité et la saveur, mais elle ne les améliore pas.
- **Congelez rapidement les fruits et les légumes après leur cueillette.** Plus ils sont congelés rapidement, plus leur qualité est élevée, sans compter que vous n'aurez pas à faire un deuxième tri.
- **Utilisez des produits d'emballage conçus spécialement pour la congélation.**

Pour conserver la crème glacée—La crème glacée de qualité, riche en crème, exige habituellement une température plus basse que les crèmes glacées légères qui renferment moins de crème.

- Seule l'expérience vous permettra de connaître avec précision le réglage de température et l'emplacement appropriés dans le compartiment congélateur pour conserver la crème glacée à la température de service désirée.
- La température est légèrement plus basse à l'arrière du compartiment congélateur qu'à l'avant.

Pour congeler de la viande, du poisson et de la volaille, emballez-les dans du papier d'aluminium pour la congélation (ou tout autre matériau d'emballage résistant) de façon que le papier épouse soigneusement la forme de l'aliment afin de chasser le plus d'air possible. Repliez et scellez les extrémités de l'emballage pour obtenir un joint hermétique et durable.

Ne recongelez pas de la viande qui a complètement dégelé. Quelle soit crue ou cuite, la viande ne peut être congelée qu'une seule fois.

La cartouche du filtre à eau

La cartouche du filtre à eau se trouve à la partie supérieure du côté droit du compartiment réfrigérateur, juste au-dessous des commandes de température.

La cartouche du filtre à eau devrait être remplacée tous les **six mois**, ou plus tôt si il y a une diminution de l'écoulement de l'eau vers le distributeur d'eau ou la machine à glaçons.

Installation de la cartouche du filtre à eau

1. S'il s'agit d'une cartouche de remplacement, enlevez d'abord l'ancienne en la tournant lentement vers la gauche. **Ne tirez pas** sur la cartouche. Un peu d'eau peut s'écouler.
2. Enlevez et jetez le capuchon en plastique de la nouvelle cartouche.
3. Remplissez la nouvelle cartouche avec de l'eau du robinet.
4. Collez l'étiquette indiquant le mois et l'année de remplacement sur la cartouche afin de vous rappeler de la remplacer dans **six mois**.
5. Insérez le dessus de la cartouche à l'intérieur du porte-cartouche. **Ne l'enfoncez pas** dans le porte-cartouche.
6. Tournez la cartouche lentement vers la droite jusqu'au point où la cartouche s'arrête. **NE SERREZ PAS TROP FORT.** Lorsque vous la tournez, elle se lèvera en position automatiquement.
7. Faites couler l'eau du distributeur pendant 1 minute (environ 2 litres) afin de dégager le système et empêcher le bredouillement.

Remarque : Une cartouche de remplacement qui vient d'être installée **peut faire jaillir** l'eau du distributeur.

Bouchon de dérivation du filtre

Il faut utiliser le bouchon de dérivation du filtre lorsqu'une cartouche de remplacement n'est pas disponible. Le distributeur et la machine à glaçons ne peuvent pas fonctionner sans le filtre ou sans le bouchon de dérivation du filtre.

Filtres de remplacement :

Pour commander des cartouches supplémentaires, appelez le 1-800-366-7278.

WR97X10006—Chlore, goût et odeur—Plomb et parasites résistant au chlore Prix suggéré pour la vente au détail \$29.99

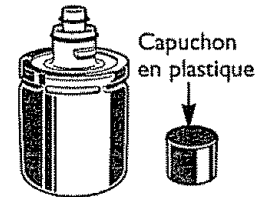

Jetez le capuchon en plastique.

REMPLEZ LE FILTRE LE:

(mois-année)

remplacez tous les 6 mois

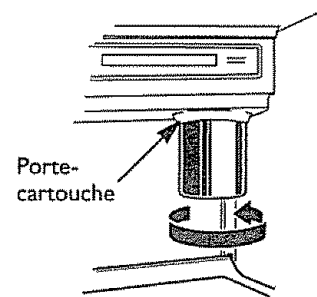

Insérez le dessus de la cartouche dans le porte-cartouche et tournez-la lentement vers la droite.

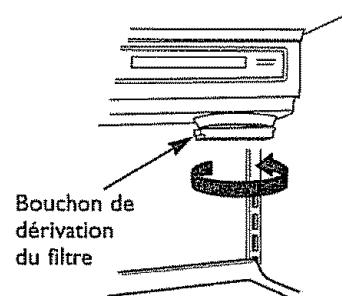

Clayettes et bacs de rangement

Déplacement des clayettes et des paniers du congélateur

Les tablettes de verre et les clayettes métalliques sont réglables. Vous pouvez ainsi les déplacer en fonction des besoins de votre famille.

POUR LES ENLEVER :

Relevez l'avant de la clayette, puis soulevez-la et dégagez-la des crémaillères situées sur la paroi arrière.

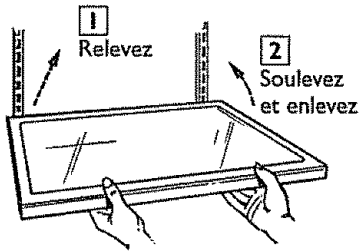

POUR LES REMETTRE EN PLACE :

Choisissez la hauteur désirée. En soulevant légèrement l'avant de la clayette, insérez les crochets supérieurs dans les crémaillères situées sur la paroi arrière de l'appareil. Abaissez ensuite l'avant de la clayette jusqu'à ce qu'elle bloque en place.

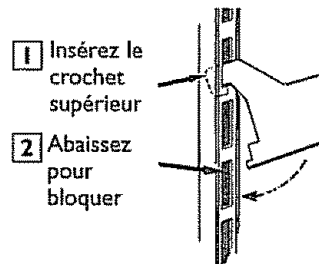

Les paniers métalliques coulissants du congélateur peuvent être déplacés de la même façon.

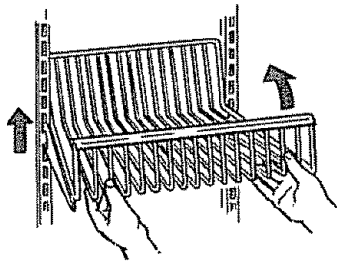

Balconnets dans la porte du réfrigérateur

Ces balconnets réglables s'enlèvent facilement pour que vous puissiez les apporter à votre aire de travail.

POUR LES ENLEVER :

Relevez l'avant du balconnet et tirez-le jusqu'à ce qu'il soit complètement dégagé des supports moulés dans la porte.

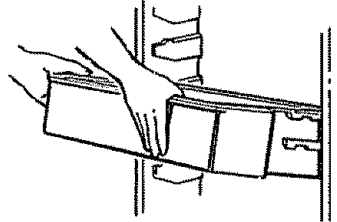

POUR LES REMETTRE EN PLACE :

Choisissez la hauteur désirée. Installez le balconnet sur les supports moulés dans la porte, puis faites-le glisser jusqu'à ce qu'il bloque en place.

LES SÉPARATEURS

(sur certains modèles) empêchent les petits articles rangés dans le balconnet de porte de tomber, glisser ou se renverser. Saisissez le séparateur à l'avant entre l'index et le majeur, puis déplacez-le à volonté, selon vos besoins.

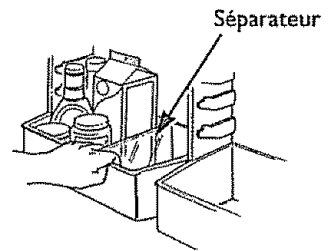

POUR ENLEVER LES BALCONNETS FIXES :

Videz d'abord le balconnet. Ensuite, saisissez le balconnet à chacune de ses extrémités, et poussez à la partie inférieure du balconnet tout en le soulevant, puis tirez-le à la partie supérieure.

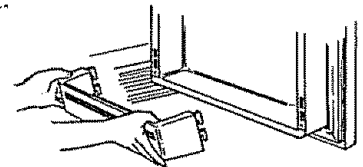

Support à bouteille de vin amovible

Le support à bouteille de vin, s'installe sur n'importe quelle clayette, et vous permet de ranger une bouteille couchée. Pour le déplacer, tirez-le vers vous. Placez la lèvre du support sur l'un des rebords de la clayette, puis poussez-le jusqu'au fond de l'appareil.

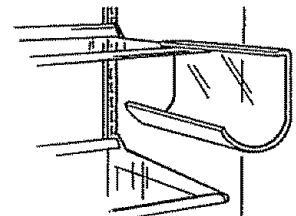

Clayettes et bacs de rangement

Bac fraîcheur hermétique

Ce bac est conçu pour préserver la fraîcheur des aliments non emballés en retenant l'humidité naturelle des aliments tels que :

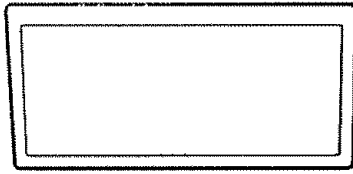

- Artichauts
- Céleri
- Mais
- Rhubarbe
- Asperges
- Cerises
- Persil
- Tomates mures
- Betteraves équeutées
- Épinards
- Petits pois
- Prunes
- Bleuets
- Laitue
- Radis
- Carottes
- Légumes verts

Emballer les aliments qui dégagent une forte odeur.

Bac à viande à température réglable

Le bac à viande à température réglable est doté d'un conduit qui permet à l'air froid provenant du compartiment congélateur de circuler autour du bac.

Le débit de l'air provenant du compartiment congélateur est réglé au moyen d'une commande réglable.

Abaissez complètement le levier de la commande au réglage le plus froid pour la conservation de la viande fraîche. Si vous laissez le levier à cette position pendant une période prolongée, il peut se former du givre à l'intérieur du bac.

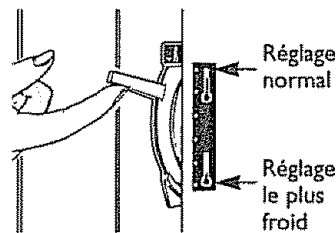

Relevez complètement le levier pour ramener l'air du bac à la température normale du réfrigérateur et bénéficier ainsi d'un espace de rangement supplémentaire pour les légumes. Le conduit d'air froid est alors fermé. Vous pouvez choisir divers réglages entre ces extrêmes.

Bac à charcuterie

Le bac à charcuterie peut être déplacé à l'intérieur du réfrigérateur. Ce bac hermétique présente un degré d'humidité élevé pour la conservation des viandes froides, du fromage, des hors-d'oeuvre, des tartinades et des collations.

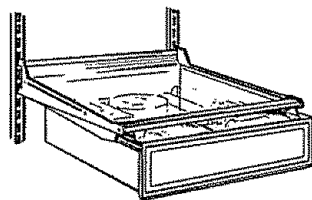

Bacs à humidité contrôlée (sur certains modèles)

Ces bacs sont dotés d'une commande réglable vous permettant de contrôler le débit de l'air froid qui entre dans les bacs.

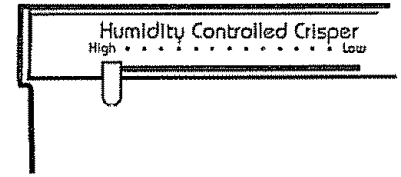

Poussez la commande complètement vers HIGH (élevé) pour produire dans le bac un **degré d'humidité plus élevé** recommandé pour la conservation de la plupart des légumes.

Poussez la commande complètement vers LOW (abaissé) pour produire dans le bac un **degré d'humidité moins élevé** recommandé pour la conservation de la plupart des fruits.

Enlèvement des bacs de rangement

Les bacs se bloquent avant de sortir complètement du réfrigérateur afin d'empêcher que leur contenu ne se renverse sur le sol. Les bacs peuvent être facilement enlevés en les soulevant légèrement par les côtés tout en les tirant au-delà de leurs «butées».

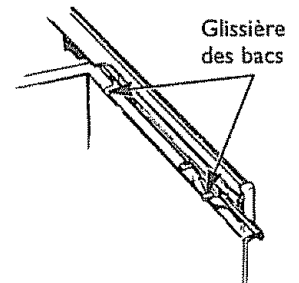

Lorsque vous remettez les bacs en place, assurez-vous qu'ils sont bien insérés dans la glissière du côté droit.

Sur certains modèles, il peut être nécessaire d'enlever les balconnets dans la porte du réfrigérateur avant d'enlever les bacs.

Si la porte vous empêche d'enlever les bacs, il faut avancer le réfrigérateur jusqu'à ce que la porte soit suffisamment ouverte pour que vous puissiez les enlever. Dans certains cas, lorsque vous avancez le réfrigérateur, il faut le tirer vers la gauche tout en le tirant vers vous.

Le centre de rafraîchissements

Le Centre de rafraîchissements comprend une machine à glaçons automatique, un distributeur d'eau et de glaçons et un compartiment spécial dont la porte se transforme en plan de travail lorsqu'elle est ouverte.

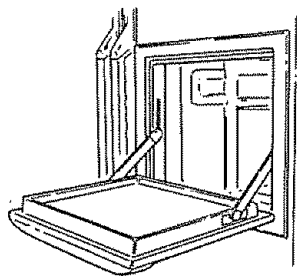

Il vous permet d'accéder facilement aux produits à usage fréquent rangés dans la porte du réfrigérateur sans avoir à ouvrir celle-ci. La lampe supérieure du compartiment réfrigérateur s'allumera lorsque la porte du compartiment à rafraîchissements est ouverte. (**Remarque :** Assurez-vous de refermer la porte après usage.)

Bien qu'il soit solide et résiste aux taches et aux éraflures, le plan de travail ne doit pas être utilisé comme planche à découper. Les ustensiles aiguisés peuvent l'endommager.

La conception spéciale de la porte vous permet de l'incliner et de la soulever afin de nettoyer la partie inférieure du cadre.

Remarque : Soyez prudent lors de l'ouverture de la porte et du nettoyage de son cadre en présence de jeunes enfants.

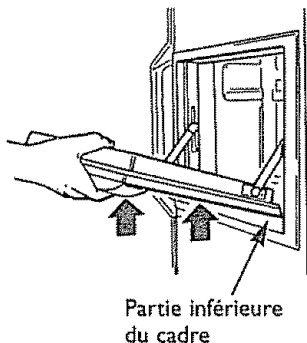

De l'air froid en provenance du congélateur maintient dans le compartiment à rafraîchissements la température nécessaire pour la conservation des aliments.

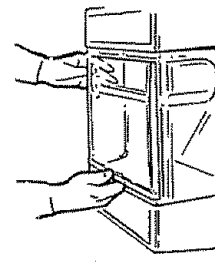

Un balconnet avec porte relevable à l'intérieur du réfrigérateur limite la quantité d'air froid qui s'échappe lorsque vous ouvrez la porte du Centre de rafraîchissements. Relevez la porte du balconnet pour accéder aux aliments de l'intérieur.

Pour retirer le balconnet du Centre de rafraîchissements, enlevez d'abord la porte relevable en insérant vos mains dans les encoches latérales.

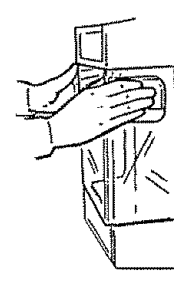

Ensuite, soulevez et tirez le balconnet afin de l'enlever.

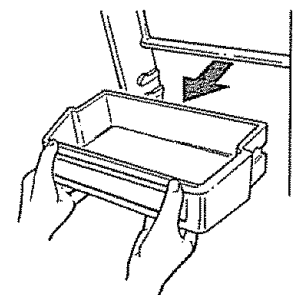

Machine à glaçons automatique

Un réfrigérateur nouvellement installé peut prendre jusqu'à 24 heures avant de commencer à fabriquer des glaçons.

Fonctionnement de la machine à glaçons

La machine à glaçons produit 8 glaçons par cycle—soit environ 120 glaçons en 24 heures—selon la température du compartiment congélateur, la température de la pièce, la fréquence d'ouverture de la porte et autres conditions d'utilisation.

Si vous utilisez votre réfrigérateur avant que la conduite d'eau ait été raccordée, assurez-vous que le bras régulateur de la machine à glaçons est maintenu en position STOP (ARRÊT—relevé). Lorsque la conduite est raccordée à la machine à glaçons, abaissez le bras régulateur à la position ON (MARCHE—abaissé).

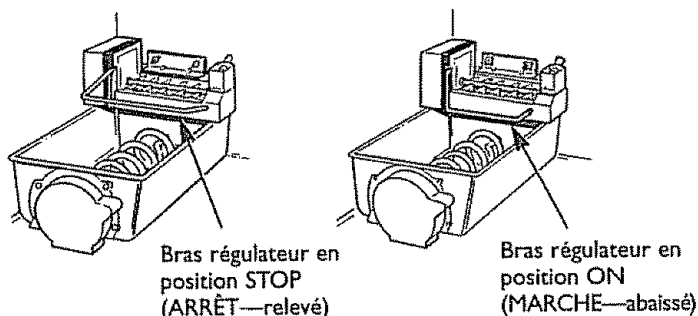

La machine à glaçons se remplit d'eau lorsqu'elle atteint le point de congélation. **Remarque :** Lorsque le réfrigérateur est nouvellement installé, attendez environ 24 heures afin que le compartiment congélateur soit suffisamment froid pour la fabrication des glaçons.

Jetez les premiers lots de glaçons (16 ou 24 glaçons). Cela permettra d'éliminer les impuretés résiduelles de la conduite d'eau. Faites la même chose après les vacances ou lorsque vous ne consommez pas de glaçons pendant une période prolongée.

Pour vous assurer que le bac à glaçons est bien rempli, égalisez les glaçons de temps à autre.

Lorsqu'ils tombent dans le bac, les glaçons peuvent s'empiler à proximité de la machine à glaçons et relever le bras régulateur à la position STOP (ARRÊT—relevé) avant que le bac soit plein. Lorsque vous égalisez régulièrement les glaçons, la machine à glaçons est en mesure de remplir le bac.

La machine produit des glaçons par groupes de 8. Il est normal que plusieurs glaçons soient collés ensemble.

Relevez le bras régulateur à la position STOP (ARRÊT—relevé) lorsque :

- L'alimentation en eau de la maison doit être coupée pendant plusieurs heures.
- Vous enlevez le bac à glaçons pendant un certain temps.
- Vous partez en vacances. (Fermez également le robinet d'arrêt de la canalisation d'eau qui alimente le réfrigérateur.)
- La commande du congélateur est réglée sur OFF (éteint).

S'il s'agit de votre première machine à glaçons...

Vous entendrez des bruits qui peuvent vous sembler inhabituels. Ce sont des bruits normaux produits par la fabrication des glaçons. Il n'y a pas lieu de s'inquiéter.

Si vous ne consommez pas souvent de glaçons...

Les «vieux» glaçons deviendront opaques et auront un goût fade. Videz régulièrement le bac à glaçons et lavez-le à l'eau tiède. Laissez refroidir le bac avant de le remettre en place, sinon les glaçons risquent de coller aux autres pièces de la machine à glaçons.

Distributeur d'eau et de glaçons

Pour utiliser le distributeur

Appuyez le bord du verre doucement contre la commande de distribution.

Sélectionnez CUBED ICE (glaçons), CRUSHED ICE [glace concassée (sur certains modèles)] ou WATER (eau).

Le bac de trop-plein n'est pas muni d'un système d'écoulement.

Le bac de trop-plein et sa grille doivent être nettoyés régulièrement.

S'il n'y a pas d'eau distribuée lorsque le réfrigérateur est initialement installé, il y a peut-être de l'air dans la conduite d'eau. Appuyez sur la commande de distribution pendant deux minutes au minimum pour expulser l'air de la conduite d'eau et remplir le réservoir d'eau. Afin d'éliminer les éventuelles impuretés provenant de la conduite d'eau, jetez les six premiers verres d'eau.

Un commutateur électrique (sur certains modèles) allume ou éteint la veilleuse dans le distributeur. La lumière s'allume également lorsqu'on appuie sur la commande de distribution. Lorsque l'ampoule de la veilleuse est grillée, remplacez-la par une ampoule de 7 watts maximum.

ATTENTION : Ne mettez jamais les doigts ou d'autres objets dans l'ouverture du distributeur.

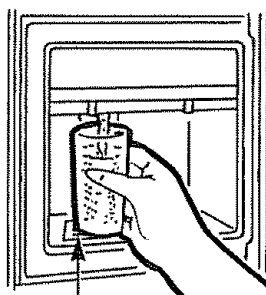

Bac de trop-plein

Bac à glaçons

RETRAIT DU BAC : Soulevez le coin gauche pour dégager le bac de la clayette. Tirez droit vers vous en soutenant le bac à l'avant et à l'arrière.

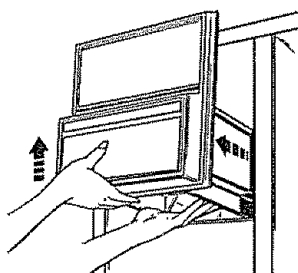

REMISE EN PLACE : Glissez le bac jusqu'à ce que la languette du bac s'engage dans la fente de la clayette. Si le bac ne va pas jusqu'au fond, retirez-le et donnez un quart de tour au mécanisme d'entraînement. Glissez-le de nouveau en place jusqu'à ce que la languette du bac s'engage dans la fente de la clayette.

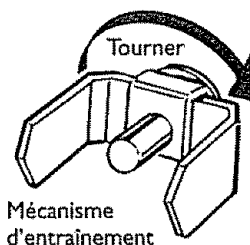

Mécanisme d'entraînement

Renseignements importants concernant votre distributeur

- Ajoutez les glaçons avant de remplir le verre de liquide.
- N'ajoutez pas dans le bac à glaçons des glaçons non fabriqués par votre machine à glaçons. Ils risquent d'être difficiles à concasser ou à distribuer.
- Évitez de trop remplir les verres de glaçons et d'utiliser des verres étroits ou très hauts. Le conduit peut se bloquer et le volet peut geler et coincer. S'il y a des glaçons qui bloquent le conduit, faites-les passer au moyen d'une cuillère en bois.
- Ne placez pas de boissons ou d'aliments dans le bac à glaçons pour les rafraîchir. Les boîtes, bouteilles et paquets alimentaires peuvent coincer la machine à glaçons ou la vis sans fin.
- Même si vous avez sélectionné CUBED ICE (glaçons), il est possible que de la glace concassée tombe dans votre verre. Cela se produit de temps à autre lorsque plusieurs glaçons sont acheminés vers le broyeur.
- Après distribution de la glace concassée, de l'eau peut s'écouler du conduit.
- Un amas de givre se forme parfois sur le volet du conduit à glaçons. Ceci est normal, et se produit généralement après des distributions répétées de glace concassée. Le givre s'évaporerait après quelque temps.
- L'eau venant du distributeur n'est pas glacée. Si vous désirez de l'eau plus froide, ajoutez de la glace concassée ou des glaçons dans votre verre avant de le remplir d'eau.

Accessoire filtre à eau (facultatif, moyennant supplément)

La qualité de vos glaçons dépend de la qualité de l'eau. C'est pourquoi il est conseillé de purifier votre eau au moyen d'un filtre.

Le filtre à eau est un accessoire que vous pouvez vous procurer, moyennant supplément, auprès de votre Centre de service Sears. Il s'installe en quelques minutes seulement au raccord de la canalisation d'eau.

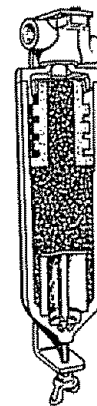

Ensemble d'alimentation en eau (facultatif, moyennant supplément)

Vous pouvez vous procurer auprès de votre magasin ou Centre de service Sears un ensemble d'alimentation en eau comprenant un tuyau de cuivre, un robinet d'arrêt, des raccords et des directives pour raccorder la machine à glaçons à votre canalisation d'eau froide.

Entretien et nettoyage

Extérieur

Porte du compartiment à rafraîchissements—extérieur. Il est important de n'utiliser qu'un nettoyant à vitres sans ammoniac ou un chiffon humide pour nettoyer le verre et sa garniture. Évitez d'utiliser de la cire sur la porte du Centre de rafraîchissements

Le bac de trop-plein du distributeur, situé sous la grille, devrait être soigneusement essuyé. Vous pouvez éliminer les dépôts calcaires laissés par les taches d'eau en trempant le bac dans du vinaigre non dilué. Laissez tremper jusqu'à ce que les dépôts disparaissent ou soient suffisamment ramollis pour être éliminés par rinçage.

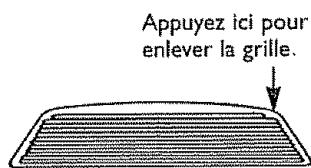

Évitez d'appliquer de la cire sur la grille et la garniture décorative du bac de trop-plein.

La commande de distribution peut être nettoyée avec une solution d'eau chaude et de bicarbonate de soude—environ une cuillère à soupe (15 ml) de bicarbonate de soude par pinte (1 L) d'eau. Rincez à fond avec de l'eau, puis essuyez.

Suggestion : Gardez la porte du congélateur à demi-ouverte afin d'éviter que de la glace ou de l'eau soit dispensée au cours du nettoyage.

Les poignées de porte douces se nettoient facilement lorsqu'elles sont cirées régulièrement. Utilisez sur les poignées une cire de ménage, comme celle de marque Pledge ou Jubilee. La saleté s'enlève alors facilement à l'aide de détergent pour la vaisselle et d'eau, ou d'un produit nettoyant tous usages non abrasif.

Les longues poignées de porte et leur garniture (sur les modèles avec ensemble de moulures). Nettoyez-les au moyen d'un linge humecté d'eau savonneuse. Séchez avec un linge doux.

Gardez le fini propre. Essuyez-le avec un linge propre légèrement humecté de cire pour électroménagers ou de détergent doux pour la vaisselle. Essuyez et polissez avec un linge doux et propre. N'essuyez pas le réfrigérateur avec un linge sale ou une serviette humide car ils laisseront un résidu qui peut endommager la peinture. N'utilisez pas de tampons à récurer, de produits nettoyants en poudre, de javellisants ou de produits nettoyants contenant un javellisant, car ces produits peuvent égratigner la peinture ou la rendre moins résistante.

Protégez le fini de l'appareil. La carrosserie du réfrigérateur est recouverte d'une peinture de haute qualité cuite au four. Si vous l'entretenez de la façon appropriée, le fini ne rouillera pas et gardera son aspect neuf pendant des années. Appliquez une couche de cire pour électroménagers lorsque vous recevez votre réfrigérateur et, par la suite, au moins deux fois par année.

Intérieur

Nettoyez les compartiments réfrigérateur et congélateur au moins une fois par année. Avant de le nettoyer, débranchez le réfrigérateur. S'il est trop difficile de le faire, essorez bien votre linge ou votre éponge pour enlever l'excès d'eau lorsque vous nettoyez autour des interrupteurs, des lampes ou des commandes.

Utilisez une solution d'eau tiède et de bicarbonate de soude—environ une cuillère à soupe (15 ml) de bicarbonate par pinte (1 L) d'eau—afin de nettoyer tout en neutralisant les odeurs. Rincez bien et séchez avec un linge.

Les aimants de porte peuvent être nettoyés de la même manière.

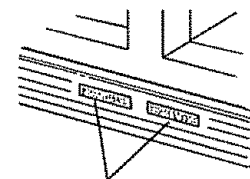

Aimants des portes

Porte du compartiment à rafraîchissements—intérieur.

Essuyez immédiatement les aliments ou liquides renversés.

Utilisez 15 ml (une cuillère à soupe) de bicarbonate de soude diluée dans une pinte (1 L) d'eau pour nettoyer l'intérieur de la porte, le bac du compartiment à rafraîchissements et la porte d'accès intérieure. Rincez et essuyez.

Évitez de laver les clayettes et le couvercle des bacs à légumes de verre dans de l'eau très chaude lorsque ces pièces sont froides, car elles risquent de se casser en raison de la différence extrême de température. Manipulez les clayettes de verre avec prudence. Si vous cognez le verre trempé, il pourra se briser.

Pour empêcher l'apparition d'odeurs, laissez une boîte ouverte de bicarbonate de soude dans le fond du réfrigérateur, sur la clayette du haut. Remplacez la boîte tous les trois mois. Pour enrayer les odeurs de renfermé, placez également une boîte ouverte de bicarbonate dans le congélateur.

Ne lavez aucune pièce de plastique de votre réfrigérateur dans le lave-vaisselle automatique.

Sous le réfrigérateur

Pour un fonctionnement plus efficace, il faut garder le dessous du réfrigérateur propre. Enlevez la grille inférieure et, à l'aide d'un balai ou d'un aspirateur, enlevez la poussière immédiatement accessible sur les serpentins du condenseur.

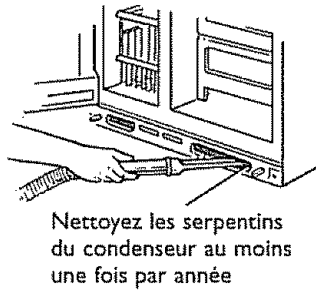

POUR ENLEVER LA GRILLE INFÉRIEURE, ouvrez les deux portes, saisissez la grille par le bas, puis tirez-la.

POUR REMETTRE LA GRILLE INFÉRIEURE EN PLACE, placez les agrafes à l'arrière de la grille vis-à-vis des ouvertures situées à la base du réfrigérateur, puis poussez sur la grille jusqu'à ce qu'elle soit bien en place.

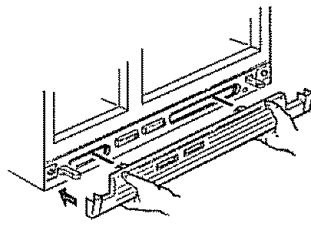

Derrière le réfrigérateur

Lorsque vous déplacez le réfrigérateur, prenez soin de ne pas endommager le revêtement de sol, surtout les revêtements coussinés et ceux dont la surface est gaufrée. Tirez le réfrigérateur en ligne droite et, lorsque vous le remettez en place, poussez-le vers le mur en ligne droite. Les déplacements latéraux du réfrigérateur pourraient endommager le revêtement de sol ou le réfrigérateur.

Lorsque vous remettez le réfrigérateur en place, assurez-vous de ne pas le faire rouler sur le cordon d'alimentation ou la conduite d'eau qui alimente la machine à glaçons.

Lorsque vous partez en vacances

Lorsque vous vous absentez pendant une période prolongée, débranchez le réfrigérateur, réglez la commande de température sur OFF (éteint) et nettoyez l'intérieur avec une solution d'eau et de bicarbonate de soude, à raison d'une cuillère à soupe (15 ml) de bicarbonate par pinte (1 L) d'eau. Essuyez. Pour empêcher l'apparition d'odeurs, laissez une boîte ouverte de bicarbonate de soude dans le réfrigérateur. Laissez les portes ouvertes. Placez le bras régulateur de la machine à glaçons à la position STOP (ARRÊT—relevé), puis fermez l'alimentation en eau du réfrigérateur.

Si la température risque de descendre sous le point de congélation, demandez à un réparateur de vidanger la conduite d'eau afin d'éviter les dégâts sérieux causés par les inondations.

Lorsque vous rentrez de vacances sélectionnez WATER (eau) et appuyez sur la commande de distribution pendant deux minutes minimum afin de vidanger l'eau qui est restée dans la conduite d'eau.

Lorsque vous déménagez

Débranchez le cordon d'alimentation, retirez tous les aliments du réfrigérateur, puis nettoyez et séchez l'intérieur.

IMMOBILISEZ TOUTES LES PIÈCES AMOVIBLES, comme les clayettes et les bacs, à l'aide de ruban gommé pour éviter de les endommager.

Assurez-vous que le réfrigérateur demeure debout pendant son déménagement et dans le camion. Il doit être bien immobilisé dans le camion afin d'éviter qu'il se déplace. Protégez la carrosserie du réfrigérateur à l'aide d'une couverture.

Entretien et nettoyage

Remplacement des ampoules

Débranchez le réfrigérateur avant de remplacer une ampoule.

Avant de remplacer une ampoule grillée, débranchez le réfrigérateur ou coupez le courant en déclenchant le disjoncteur ou en enlevant le fusible afin d'éviter tout contact avec le filament sous tension de l'ampoule. (Une ampoule grillée peut se casser lorsque vous la remplacez.) **Remarque :** Lorsque vous réglez la commande sur OFF (éteint), vous ne coupez pas le courant qui alimente le circuit de la lampe.

Compartiment réfrigérateur—lampe supérieure

1. Afin de pouvoir aligner les boutons de réglage correctement et faciliter leur réinstallation, notez bien la position de chaque bouton, réglez-les complètement à gauche, et enlevez-les.

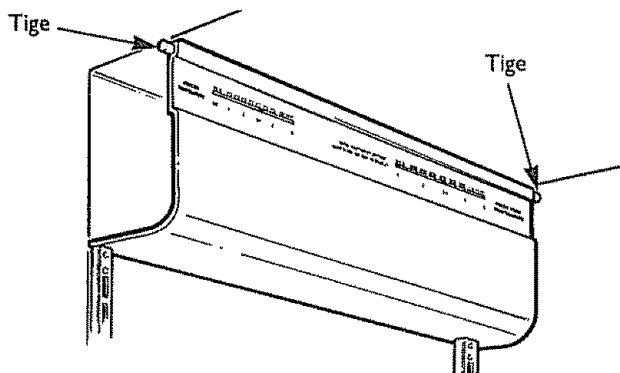

2. Pour enlever le protège-lumière, tirez-le droit vers vous.

Après avoir remplacé l'ampoule par une autre de la même puissance ou de puissance inférieure, remettez en place le protège-lumière. Remettez en place les boutons de réglage, réglez-les à la même position qu'auparavant, et rebranchez le réfrigérateur.

Compartiment réfrigérateur—lampe inférieure (sur certains modèles)

Cette lampe est située derrière le bac supérieur ou tout juste au-dessus du bac supérieur (selon votre modèle).

1. Débranchez le réfrigérateur.
2. Si la lampe se trouve derrière le bac supérieur, il vous faudra d'abord enlever le bac et la clayette qui se trouve tout juste au-dessus. Pour enlever le bac, consultez les directives données pour l'enlèvement des bacs de rangement à la section «Enlèvement des bacs de rangement».

Videz la clayette avant de l'enlever. Relevez ensuite l'avant de la clayette, puis soulevez-la pour la dégager des crémaillères.

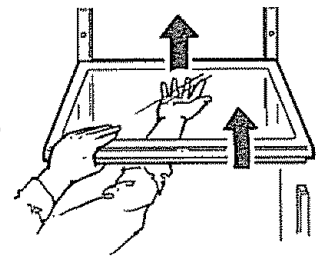

3. Saisissez le bas du protège-lumière, puis tirez-le vers le haut et l'avant.
4. Après avoir remplacé l'ampoule par une autre de même format, remettez en place le protège-lumière. Si vous ne pouvez trouver l'ampoule appropriée, adressez-vous à votre marchand.
5. Si la lampe se trouvait derrière le bac supérieur, il faudra remettre en place le bac et la clayette.

Pour remettre la clayette en place, relevez légèrement l'avant de la clayette, puis insérez les crochets supérieurs dans les grandes fentes les plus basses des crémaillères. Abaissez ensuite l'avant de la clayette jusqu'à ce qu'elle soit de niveau.

6. Rebranchez le réfrigérateur.

Compartiment congélateur

1. Enlevez la clayette qui se trouve juste au-dessous de l'écran d'éclairage. (Il est plus facile d'enlever la clayette lorsqu'elle est vide.)

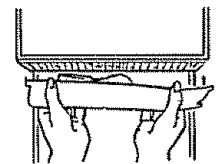

2. Tirez l'écran d'éclairage de plastique vers vous. (Courbez-le légèrement pour dégager les languettes des rainures.)
3. Après avoir remplacé l'ampoule par une autre de même format, remettez l'écran d'éclairage et la clayette en place.

Avant d'appeler un réparateur

Bruits normaux de fonctionnement

Les bruits suivants sont normaux et ne signifient pas que votre appareil a besoin de réparation.

Le nouveau compresseur hautement efficace fonctionne plus rapidement et produit un bourdonnement ou un bruit de pulsation plus audible.

La minuterie de dégivrage et la commande du réfrigérateur font entendre des «déclics» pendant le fonctionnement.

Le ventilateur fait circuler l'air à l'intérieur du congélateur afin de maintenir une température uniforme.

Des gouttes d'eau tombent sur l'élément de dégivrage, produisant des crépitements, des sifflements ou des craquements pendant le cycle de dégivrage.

Le frigorigène qui circule dans les serpentins de refroidissement du congélateur produit un bruit de bouillonnement ou de gargouillement.

Les serpentins de refroidissement font entendre des bruits de craquement, en raison de l'expansion et de la contraction du métal pendant le dégivrage et la période de réfrigération qui suit le dégivrage.

L'eau qui fond dans l'évaporateur s'égoutte dans le plateau de dégivrage pendant le cycle de dégivrage.

Machine à glaçons

Lorsque la machine à glaçons se remplit d'eau, l'électrovanne de la machine à glaçons fait entendre un bourdonnement. Si le bras régulateur est placé à la position ON (MARCHE—abaissé), le bourdonnement se fait entendre même si la machine n'est pas encore raccordée à la conduite d'eau. Si vous laissez le bras régulateur à la position ON (MARCHE—abaissé) avant que la conduite d'eau n'ait été raccordée, vous risquez d'endommager la machine à glaçons. C'est pourquoi il faut placer le bras régulateur à la position STOP (ARRÊT—relevé) pour faire cesser ce bourdonnement.

Les glaçons font du bruit en tombant dans le bac, tout comme l'eau qui circule dans les tuyaux lorsque la machine à glaçons se remplit.

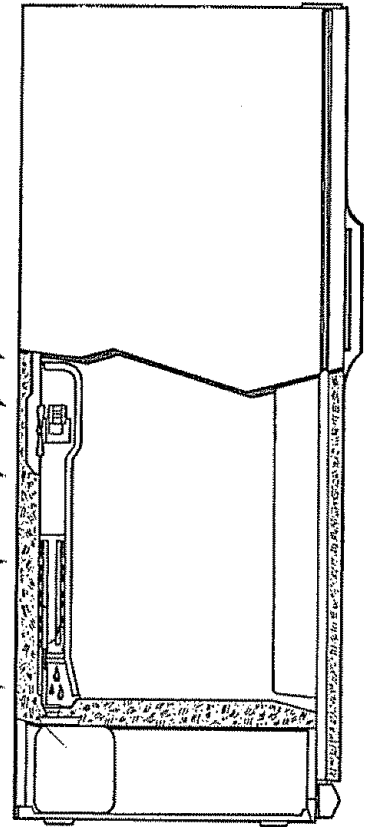

Avant d'appeler un réparateur

Économisez du temps et de l'argent.

Consultez ce guide de dépannage. Vous y trouverez les causes de problèmes de fonctionnement mineurs que vous pouvez corriger vous-même.

Problème	Cause possible
Le réfrigérateur ne fonctionne pas	<ul style="list-style-type: none"> • Cycle de dégivrage en cours lorsque le ventilateur et le moteur du compresseur ne fonctionnent pas pendant environ 30 minutes. • Commande de température réglée sur OFF (éteint). • Si la lampe intérieure ne s'allume pas, il est possible que le réfrigérateur ne soit pas branché. • Si le cordon d'alimentation est bien branché et que le réfrigérateur ne fonctionne pas, branchez une lampe ou un petit appareil ménager dans la même prise de courant pour vérifier si le disjoncteur s'est déclenché ou si le fusible est grillé.
Le compresseur fonctionne pendant de longues périodes	<ul style="list-style-type: none"> • Les réfrigérateurs modernes, plus gros et possédant un congélateur plus grand, fonctionnent pendant plus longtemps. • Situation normale lorsque vous venez de recevoir votre réfrigérateur. Il faut généralement 24 heures pour qu'il se refroidisse complètement. • Grande quantité d'aliments placée dans le réfrigérateur ou le congélateur. • Temps chaud—ouverture fréquente des portes. • Porte laissée ouverte ou mal fermée parce que le réfrigérateur n'est pas de niveau. • Commandes de température réglées à une température trop basse. • Il faut nettoyer le condenseur.
Le moteur se met en marche et s'arrête fréquemment	<ul style="list-style-type: none"> • Situation normale. La commande de température fait démarrer et arrête le moteur pour maintenir une température uniforme.
Vibration ou cliquetis	<ul style="list-style-type: none"> • Si le réfrigérateur vibre, il est probable qu'il ne repose pas solidement sur le sol. Soit les vis de réglage des roulettes avant ont besoin d'être réglées, soit le plancher est inégal ou pas assez solide. • Si des récipients vibrent sur les clayettes, déplacez-les. Il est normal de constater une légère vibration. • La conduite d'eau de la machine à glaçons peut vibrer; éloignez le réfrigérateur de 1/2 po (13 mm) du mur.
Air chaud à la partie inférieure du réfrigérateur	<ul style="list-style-type: none"> • Circulation d'air normale pour refroidir le moteur. Lors du processus de réfrigération, il est normal que de l'air chaud soit expulsé sous le réfrigérateur. Certains types de revêtements de sol peuvent se décolorer sous l'action de ces températures normales et sécuritaires de fonctionnement. Pour éviter cette décoloration, consultez votre fournisseur de revêtements de sol.
Aliments desséchés	<ul style="list-style-type: none"> • Aliments non couverts, mal enveloppés ou non emballés de façon hermétique.
Température trop élevée dans le réfrigérateur ou le congélateur	<ul style="list-style-type: none"> • La commande de température n'est pas réglée sur une température assez basse. • Temps chaud—ouverture fréquente des portes. • Porte laissée ouverte pendant une période prolongée. • Un paquet peut empêcher la porte de se fermer, la porte peut être surchargée, ou les aimants n'entrent pas en contact avec les portes. Il peut être nécessaire de nettoyer les aimants.

Problème	Cause possible
Givre ou cristaux de glace sur les aliments congelés	<ul style="list-style-type: none"> • La porte peut avoir été laissée ouverte ou un paquet l'empêche de se fermer. • Ouverture trop fréquente ou trop prolongée des portes. • Il est normal qu'il y ait du givre à l'intérieur des emballages.
Formation lente des glaçons	<ul style="list-style-type: none"> • La porte a peut-être été laissée entrouverte. • Réglez la commande de température du compartiment congélateur sur une température plus basse.
Les glaçons ont une odeur/un goût	<ul style="list-style-type: none"> • Jetez les vieux glaçons. Videz le bac à glaçons tous les mois. • Il faut laver le bac à glaçons. • Les emballages non hermétiques dans le réfrigérateur ou le congélateur peuvent transmettre une odeur ou un goût aux glaçons. • Il faut nettoyer l'intérieur du réfrigérateur.
La machine à glaçons ne fonctionne pas	<ul style="list-style-type: none"> • Bras régulateur de la machine à glaçons réglé à la position STOP (ARRÊT—relevé). • L'alimentation en eau est fermée, la conduite d'eau n'a pas été raccordée ou la conduite est obstruée. • La température dans le congélateur n'est pas assez basse. • Il arrive parfois que des glaçons collent sur le côté du moule à glaçons et bloquent le bras régulateur à la position STOP (ARRÊT—relevé). Enlevez cette glace pour remettre la machine à glaçons en marche. • L'amoncellement de glaçons dans le bac peut provoquer l'arrêt prématuré de la machine à glaçons. Réglez le bras régulateur de la machine à glaçons à la position STOP (ARRÊT—relevé) puis égalisez les glaçons à la main dans le bac. • En prenant des glaçons dans le bac, vous avez peut-être placé par inadvertance le bras régulateur à la position STOP (ARRÊT—relevé). • Glaçons trop petits—le robinet d'arrêt du tuyau qui relie le réfrigérateur à la conduite d'eau principale est peut-être bouché.
Petits glaçons ou glaçons creux à l'intérieur	<ul style="list-style-type: none"> • Le filtre à eau est peut-être bouché. Remplacez la cartouche du filtre ou enlevez le filtre et installez le bouchon.
Le distributeur de glaçons ne fonctionne pas	<ul style="list-style-type: none"> • Enlevez le bac à glaçons. Si des glaçons sont collés au bras régulateur, enlevez-les. • La machine à glaçons n'est pas branchée ou l'alimentation en eau est coupée. • S'il y a des blocs de glaçons dans le bac, brisez-les le plus possible avec vos doigts et jetez les blocs de glaçons qui restent.
Des blocs de glaçons se forment dans le bac à glaçons	<ul style="list-style-type: none"> • Si vous ne consommez pas très souvent de glaçons, des blocs peuvent se former dans le bac à glaçons et bloquer le distributeur. Enlevez le bac à glaçons du congélateur, puis brisez les blocs de glaçons avec vos mains. Jetez les blocs que vous ne pouvez briser.
Le distributeur d'eau ne fonctionne pas	<ul style="list-style-type: none"> • L'alimentation en eau est coupée ou la conduite d'eau n'est pas raccordée. • La conduite d'eau peut être obstruée par des sédiments. • Si la distribution d'eau ne s'effectue pas lorsque le réfrigérateur est installé pour la première fois, il peut y avoir de l'air dans le système de distribution de l'eau. Appuyez sur le levier du distributeur pendant au moins deux minutes pour éliminer l'air emprisonné dans la conduite d'eau et remplir le réservoir du système. • Le filtre à eau est peut-être bouché. Remplacez la cartouche du filtre ou enlevez le filtre et installez le bouchon du filtre.

Avant d'appeler un réparateur

Problème	Cause possible
L'eau jaillit du distributeur	<ul style="list-style-type: none"> • La cartouche du filtre vient d'être installée. Faites couler l'eau du distributeur pendant 1 minute (environ 2 litres).
La machine à glaçons fonctionne, mais ne distribue pas d'eau	<ul style="list-style-type: none"> • L'eau du réservoir est gelée. Appelez un réparateur.
La machine à glaçons ne fabrique ni eau ni glaçons	<ul style="list-style-type: none"> • La conduite d'eau ou le robinet d'arrêt est bouché. Appelez un plombier. • Le filtre à eau est peut-être bouché. Remplacez la cartouche du filtre avec une nouvelle cartouche ou installez le bouchon du filtre.
L'eau a une odeur/un goût	<ul style="list-style-type: none"> • Lorsque vous n'utilisez pas le distributeur d'eau pendant une période prolongée, faites couler l'eau de la façon habituelle jusqu'à ce que toute l'eau du système ait été remplacée par de l'eau fraîche.
L'eau du premier verre servi est tiède	<ul style="list-style-type: none"> • Lorsque le réfrigérateur est installé pour la première fois, attendez environ 24 heures pour permettre à l'eau d'atteindre la température appropriée. • Si le distributeur d'eau n'a pas été utilisé pendant une période prolongée, l'eau du premier verre ne sera pas aussi fraîche que celle des verres subséquents. • Si l'eau du système a été totalement utilisée, attendez plusieurs heures pour permettre à l'eau fraîche de se refroidir.
De la condensation s'accumule à l'extérieur du réfrigérateur	<ul style="list-style-type: none"> • Cela n'est pas inhabituel pendant les périodes de forte humidité.
De la condensation s'accumule à l'intérieur	<ul style="list-style-type: none"> • Ouverture trop fréquente ou trop prolongée des portes. • Par temps humide, l'ouverture des portes laisse entrer de l'humidité.
Odeur dans le réfrigérateur	<ul style="list-style-type: none"> • Les aliments ayant une forte odeur doivent être emballés hermétiquement. • Vérifiez s'il y a des aliments avariés. • Il faut nettoyer l'intérieur du réfrigérateur. • Gardez une boîte ouverte de bicarbonate de soude dans le réfrigérateur. Remplacez-la tous les trois mois.
La lampe intérieure ne s'allume pas	<ul style="list-style-type: none"> • Il n'y a pas de courant au niveau de la prise. • Il faut remplacer l'ampoule.
La séparation entre les compartiments réfrigérateur et congélateur est chaude au toucher	<ul style="list-style-type: none"> • Cette chaleur normale est produite par le système automatique d'économie d'énergie qui fait circuler un liquide chaud à l'avant du compartiment congélateur pour empêcher la formation de condensation à l'extérieur du réfrigérateur lorsque le temps est chaud et humide.
La porte ne ferme pas convenablement ou complètement	<ul style="list-style-type: none"> • Les portes sont conçues pour demeurer partiellement ouvertes afin de faciliter le rangement des aliments.

**Pour obtenir les pièces de rechange
dont vous avez besoin**
Aux États-Unis, appelez de 7 h 00 à 19 h 00,
7 jours par semaine

1-800-366-PART
(1-800-366-7278)

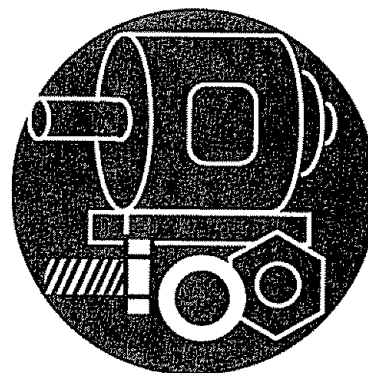

**Pour un service de réparation à domicile
des grandes marques**
Aux États-Unis, appelez 24 heures par jour,
7 jours par semaine

1-800-4-MY-HOMESM
(1-800-469-4663)



**Pour connaître l'adresse du Centre de
service Sears de votre région**
Aux États-Unis, appelez 24 heures par jour,
7 jours par semaine

1-800-488-1222

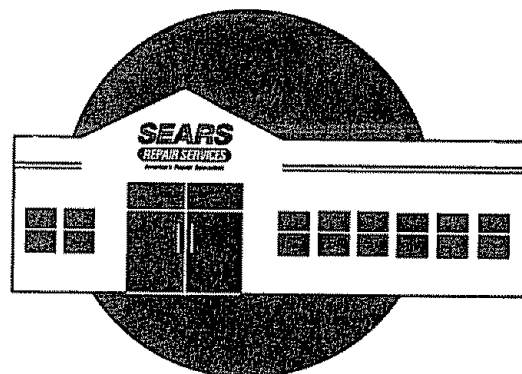

**Pour de plus amples renseignements sur l'achat
d'un contrat d'entretien Sears ou sur votre
contrat d'entretien actuel**

Aux États-Unis, appelez du lundi au vendredi,
de 9 h 00 à 17 h 00

1-800-827-6655



SEARS
REPAIR SERVICES

America's Repair Specialists

SEARS

MANUEL D'UTILISATION

Modèles côte à côte
24, 28 et 30

Pour des
réparations, appelez
sans frais au :

1-800-4-MY-HOMESM
(1-800-469-4663)

Pour des pièces,
appelez sans frais au :

1-800-FON-PART
(1-800-366-7278)

La présente garantie n'est valable qu'aux États-Unis.

GARANTIE DU REFRIGERATEUR SEARS

Garantie complète d'un an sur le réfrigérateur

Pendant un an à compter de la date d'achat, Sears réparera sans frais toute pièce de ce réfrigérateur qui se révèle défectueuse en raison d'un vice de matières ou de fabrication, à condition que l'appareil soit utilisé et entretenu conformément aux directives fournies avec le produit.

Garantie complète de cinq ans sur le groupe frigorifique

Pendant cinq ans à compter de la date d'achat, Sears réparera sans frais toute pièce du groupe frigorifique (comprenant le frigorigène, les tubes de raccordement et le moteur du compresseur) qui se révèle défectueuse en raison d'un vice de matières ou de fabrication, à condition que l'appareil soit utilisé et entretenu conformément aux directives fournies avec le produit.

Les garanties ci-dessus ne s'appliquent qu'aux réfrigérateurs utilisés à des fins domestiques pour la conservation des aliments.

On peut obtenir un service de réparation sous garantie aux États-Unis en communiquant avec le CENTRE/DÉPARTEMENT DE SERVICE SEARS LE PLUS PRÈS. La présente garantie ne s'applique que lorsque le produit est utilisé aux États-Unis.

La présente garantie vous confère des droits juridiques spécifiques. Vous pouvez également bénéficier d'autres droits, qui varient d'un état à l'autre.

Sears, Roebuck and Co., Dept. 817WA, Hoffman Estates, IL 60179



RÉFRIGÉRATEUR

Vous pouvez vous procurer ou commander toutes les pièces de rechange en vous rendant à votre Centre de service Sears le plus près ou en vous présentant au département de service dans la plupart des magasins Sears. Pour faire réparer votre appareil ou pour commander des pièces par téléphone, appelez sans frais aux numéros indiqués ci-contre.

Lorsque vous appelez pour des réparations ou des pièces, fournissez toujours les renseignements suivants :

- ◆ Type de produit
- ◆ N° de pièce
- ◆ N° de modèle
- ◆ Description de la pièce

Sears, Roebuck and Co., Hoffman Estates, IL 60179 U.S.A.

Feuille de données relatives à la performance

Cartouche WR97X10006 du système de Filtration d'eau Kenmore

Revendication de performance de santé certifiée par NSF/ANSI*
(facteurs intégrés de sécurité à 100% pour une utilisation sans compteur)

Norme N° 42 : Effets esthétiques						
Paramètre	USEPA MCL	Qualité influent	Effluent		% de réduction	
			Moyenne	Maximum	Moyenne	Minimum
Chlore	—	2,06 ppm	0,14 ppm	0,3 ppm	93	85
T & O	—	—	—	—	—	—
Particules**	—	3.100.064	519	2425	99,98	99,92

Norme N° 53 : Effets de santé						
Paramètre	USEPA MCL	Qualité influent	Effluent		% Reduction	
			Moyenne	Maximum	Moyenne	Minimum
Turbidité	1 NTU***	23,25 NTU	0,10 NTU	0,17 NTU	99,6	99,3
Spores	99,95% Reduction	494.169	92	179	99,98	99,96
Plomb au pH 6,5	15 ppb	157 ppb	3 ppb	3 ppb	>98	>98
Plomb au pH 8,5	15 ppb	162 ppb	3 ppb	3 ppb	>98	>98

* Testé utilisant un débit de 0,5 gpm; pression de 60 psig; pH de 7,5 ± 0,5; et une temp. de 20° ± 2,5°C

** Mesures en particules/ml

*** NTU=unités de turbidité néphélogométrique

Spécifications d'opération

- Capacité : certifiée jusqu'à 200 gallons (757 litres)
- Exigence en matière de pression : 40–120 psi (2,8–8,2 bar), sans choc
- Température : 33°–100° F (0,6°–38° C)
- Débit : 0,5 gpm (1,9 lpm)

Exigences générales d'installation/operation/entretien

- Rincez la nouvelle cartouche à plein débit pendant 60 secondes afin de libérer de l'air.
- Remplacez la cartouche lorsque le débit devient trop lent, soit au moins tous les six mois.

Avis spéciaux

- Les directives d'installation, la disponibilité de pièces et de service ainsi que la garantie standard sont expédiées avec le produit.
- Ce système d'eau potable doit être entretenu conformément aux directives du fabricant, y compris le remplacement des cartouches du filtre.
- N'utilisez pas lorsque l'eau présente un danger microbiologique ou lorsque l'eau est d'une qualité inconnue sans désinfecter adéquatement le système avant ou après. Les systèmes certifiés pour la réduction des spores peuvent être utilisés pour de l'eau désinfectée qui pourrait contenir des spores filtrables.
- Les contaminants ou autres substances retirées ou réduites par ce système de traitement de l'eau ne sont pas nécessairement dans votre eau.
- Vérifiez pour vous assurer de vous conformer aux lois et règlements locaux et de l'état.

Normes internationales NSF

Norme N° 42 : Effets esthétiques

- Unité chimique
 - Réduction d'odeur et de goût
 - Réduction de chlore, catégorie I
- Unité de filtration mécanique
 - Réduction de particules, catégorie I

Norme N° 53 : Effets de santé

- Unité de réduction chimique
 - Réduction de plomb
- Unité de filtration mécanique
 - Réduction de spores
 - Réduction de turbidité



Tested & Certified
to ANSI/NSF
Standards 42 & 53

La cartouche WR97X10006 et le système de filtration d'eau Kenmore ont été testés et certifiés par la NSF seulement pour les fonctions énumérées ci-dessus.

SEARS

MANUAL DEL USUARIO

Modelos lado a lado
24, 28 y 30

Precaución:

Lea y siga todas las reglas de seguridad y las instrucciones de operación antes de usar este electrodoméstico por primera vez.

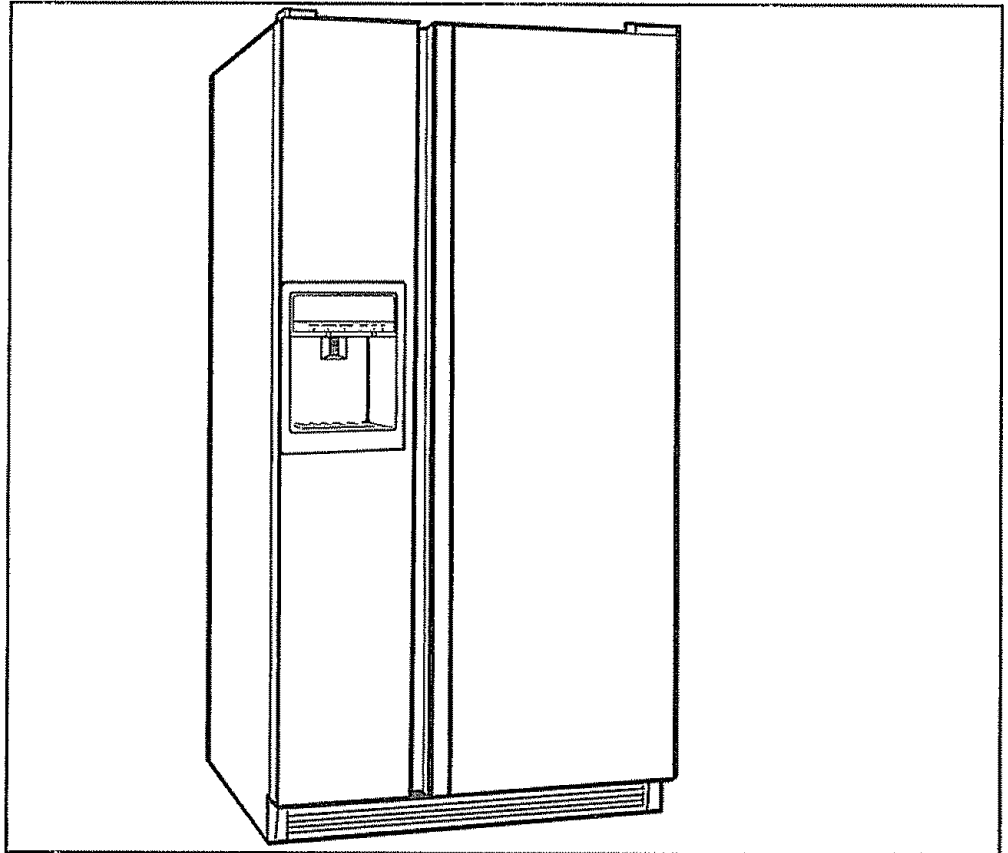

REFRIGERADOR

- ◆ Instrucciones de seguridad
- ◆ Instalación de la línea de agua
- ◆ Operación
- ◆ Cuidado y mantenimiento
- ◆ Corrección de fallas

Llene estos espacios:

Núm. de Modelo _____

Núm. de Serie _____

Fecha de compra _____

Sears, Roebuck and Co., Hoffman Estates, IL 60179 U.S.A.

Importantes instrucciones de seguridad

ADVERTENCIA: Sírvase tomar precauciones elementales, incluyendo las siguientes:

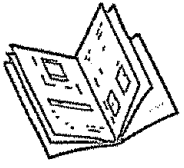

Lea todas las instrucciones antes de usar este electrodoméstico.

Use este electrodoméstico solamente con la finalidad para la que ha sido diseñado como se describe en este manual del propietario.

Este refrigerador debe ser instalado apropiadamente en conformidad con las Instrucciones "Atención Instalador" que vienen pegadas con cinta en la parte frontal del refrigerador.

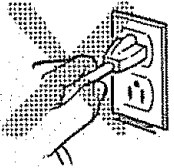

NUNCA desenchufe su refrigerador tirando del cordón de alimentación eléctrica. Agarre siempre el enchufe firmemente y tire de él sacándolo recto del tomacorriente.

Repare o recambie inmediatamente todos los cordones eléctricos de servicio raídos o dañados de cualquiera otra forma. No use un cordón que muestre grietas o señales de daños por abrasión a lo largo de su superficie o en el extremo del enchufe o conector.

Cuando mueva su refrigerador separándolo de la pared, tenga cuidado de no hacerlo rodar sobre el cordón de alimentación eléctrica o dañar este cordón.

NOTOQUE las superficies frías del compartimiento del congelador, particularmente si sus manos están húmedas o mojadas. La piel puede quedar adherida a las superficies extremadamente frías.

Si su refrigerador tiene un dispositivo automático para hacer hielo, evite el contacto con las partes móviles del mecanismo de expulsión, o con el elemento calefactor que desprende los cubos.

NO PONGA los dedos ni las manos en el mecanismo automático para hacer hielo mientras el refrigerador esté conectado.

NO DEJE que nadie se suba, se siente ni se cuelgue de la puerta del Centro de refrescos. Podrían causar desperfectos al refrigerador e incluso volcarlo, ocasionándose daños personales grave.

NO GUARDE o use gasolina u otros vapores o líquidos inflamables en la proximidad de éste o de cualquier otro electrodoméstico.

NO VUELVA a congelar alimentos que ya han sido congelados y que se hayan deshelado por completo.

Aleje los dedos fuera de las áreas donde se puede pinchar los dedos; los espacios entre las puertas y entre las puertas y los gabinetes son necesariamente estrechos. Cierre las puertas con cuidado en la presencia de los niños.

NO PERMITA que los niños se monten, se paren o se cuelguen de las puertas del refrigerador o de las parrillas en el refrigerador. Podrían dañar el refrigerador y lesionarse gravemente ellos mismos.

Desenchufe su refrigerador antes de efectuar cualquiera reparación.

Nota: Recomendamos abiertamente que cualquiera reparación sea realizada por un técnico calificado.

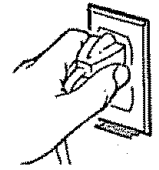

Antes de cambiar una bombilla quemada, desenchufe el refrigerador o desconecte el suministro eléctrico en el interruptor de circuito o en la caja de fusibles con el fin de evitar el contacto con un filamento de alambre con corriente. (Una bombilla quemada puede romperse cuando se intenta cambiarla.) **Nota:** Al llevar el control a la posición OFF (apagada) no se interrumpe la alimentación eléctrica que llega al circuito de la bombilla.

Conserve estas instrucciones

Índice

Instrucciones de seguridad	64	Centro de refrescos	81
Requisitos de puesta a tierra	66	Máquina automática de hacer hielo	82
Instalación del refrigerador	66–68	Dispensador de hielo y agua	83
Kits de guarnición e instalación del panel de decoración	68–71	Cuidado y limpieza	84–86
Instalación de la línea de agua	72–74	Precauciones para vacaciones y mudanzas	85
Controles de temperatura	75	Antes de llamar al servicio de reparación	87–90
Puertas del refrigerador	75	Sonidos normales de operación	87
Sugerencias para el almacenamiento de alimentos	76, 77	Servicio al cliente	91
El cartucho del filtro de agua	78	Garantía	92
Parrillas y gavetas de almacenamiento	79, 80	Hoja de datos de funcionamiento del cartucho filtrante	93

¡IMPORTANTE: Deshacerse debidamente de su refrigerador

El atrapamiento y la sofocación de los niños no son un problema del pasado. Los refrigeradores abandonados son un peligro...aunque sea sólo por “pocos días.” Si se deshace de su viejo refrigerador, por favor siga las instrucciones abajo para ayudarnos a prevenir algún accidente.

Antes de deshacerse de su viejo refrigerador o congelador:

- Quite las puertas.
- Deje los entrepaños en su sitio para que los niños no se suben adentro.

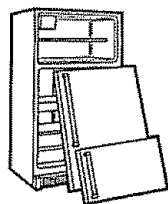

Deshacerse del CFC

Su antiguo refrigerador tiene un sistema de refrigeración que usó CFC (clorofluorocarbonos). Se cree que los CFC son nocivos para el ozono estratosférico.

Si se desperdicia del antiguo refrigerador, asegúrese de que se deshaga del refrigerante con CFC correctamente por un técnico calificado. Si se libera a propósito el refrigerante con CFC puede estar sujeto a las multas y al encarcelamiento bajo las estipulaciones del Clean Air Act federal.

Requisitos de puesta a tierra

IMPORTANTE: Favor de leer cuidadosamente.

Para conectar la electricidad

PARA SU SEGURIDAD PERSONAL, este electrodoméstico debe ser conectado apropiadamente a tierra.

El cordón de alimentación eléctrica de este electrodoméstico está equipado con un enchufe de tres espigas (para la conexión a tierra) que se adapta a un tomacorriente estándar de pared para tres espigas (para la conexión a tierra) con la finalidad de minimizar la posibilidad de riesgos de lesiones por descargas eléctricas derivados de este electrodoméstico.

Haga que un electricista calificado revise el tomacorriente de pared y el circuito eléctrico para asegurarse de que el tomacorriente cuente con una conexión apropiada a tierra.

En los casos en los que haya un tomacorriente de pared para enchufes de sólo dos espigas, es su responsabilidad y obligación personal hacer que lo reemplacen con un tomacorriente de pared para enchufes de tres espigas que esté conectado apropiadamente a tierra.

Método preferido

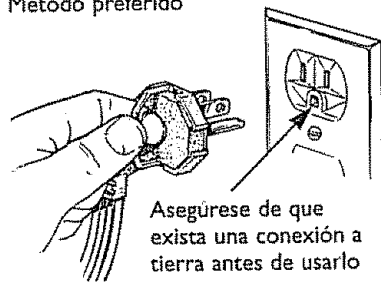

El refrigerador deberá conectarse siempre en su propio contacto eléctrico individual que tenga un voltaje que vaya de acuerdo con la tabla de clasificación. Esto garantiza la mejor ejecución y evita la sobrecarga del circuito eléctrico de la casa y los daños a causa del sobrecalentamiento de los cables.

NO CORTE O ELIMINE LA TERCERA ESPIGA (LA QUE SIRVE PARA LA CONEXION A TIERRA) DEL ENCHUFE DEL CORDON DE ALIMENTACION ELECTRICA BAJO NINGUNA CIRCUNSTANCIA.

Uso de cables de extensión

Debido a los riesgos potenciales de seguridad bajo ciertas condiciones, desaconsejamos abiertamente el uso de un cable de extensión. Sin embargo, si usted decide usar un cable de extensión de todos modos, es absolutamente necesario que sea un cable de extensión trifilar con puesta a tierra y aprobado por UL para electrodomésticos que tenga un enchufe y un tomacorriente para la conexión a tierra y que la capacidad eléctrica nominal del cable sea 15 amperios (mínimo) y 120 voltios.

El uso de un cable de extensión aumentará el espacio libre necesario para la parte posterior del refrigerador.

Instalación del refrigerador

Márgenes libres

Deje los siguientes márgenes libres para facilitar la instalación, la circulación apropiada del aire y las conexiones eléctricas y sanitarias.

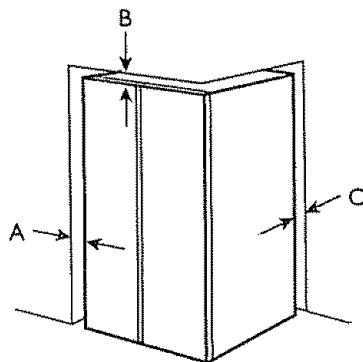

Modelo 30 Modelo 24 y 28

A: Lados 1/8" (3 mm) 1/8" (3 mm)
B: Parte superior . . . 1/8" (3 mm) 1" (25 mm)
C: Parte posterior . . . 1/2" (13 mm) 1/2" (13 mm)
(Si el refrigerador va empotrado, deje un espacio libre de 7/8" [22 mm] en la parte superior para las cubiertas de las bisagras.)

Si el refrigerador queda contra una pared en cada lado, deje 3/4" (19 mm) de espacio libre para las puertas.

Ubicación

- Instale el refrigerador sobre un piso que tenga suficiente solidez para soportar su peso cuando esté completamente cargado.

Dimensiones y especificaciones (para modelos de estilo empotrado)

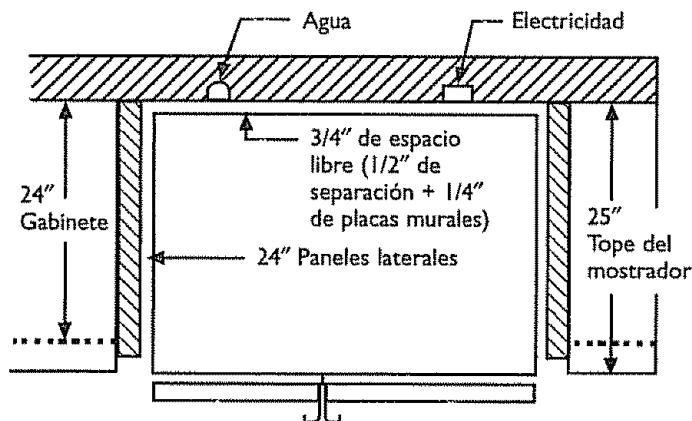
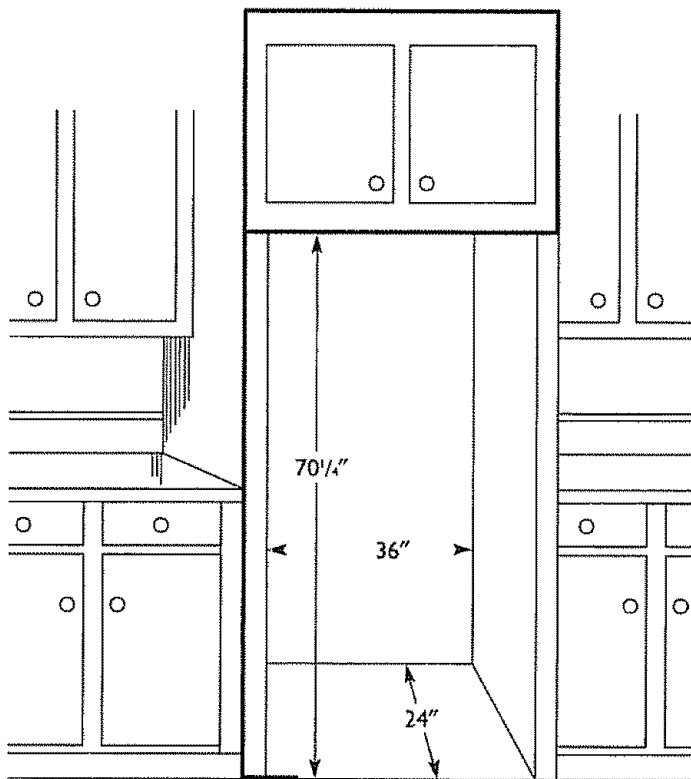

Rodillos de nivelación

Los rodillos sirven para dos cosas:

1. Los rodillos necesitan ajustarse de tal manera que el refrigerador quede firmemente asentado sobre el piso y no se balancee ni hacia adelante ni hacia atrás.
2. Los rodillos le permiten mover el refrigerador separándolo de la pared para su limpieza.

Para ajustar los rodillos:

- Saque la rejilla de la base tirándola por la parte inferior hacia afuera.
- Gire hacia la derecha los dos tornillos de ajuste del rodillo frontal para elevar el refrigerador. Gírelos hacia la izquierda para hacerlo descender. Use para ello una llave de tuercas de 3/8", una llave ajustable o tenazas.
- Los modelos de estilo empotrado también tienen rodillos ajustables en la parte posterior, de tal manera que usted puede alinear el refrigerador con los gabinetes de su cocina. Use una llave de tuercas de 5/16" para girar los tornillos de los rodillos posteriores —hacia la derecha para elevar el refrigerador; hacia la izquierda para hacerlo descender.

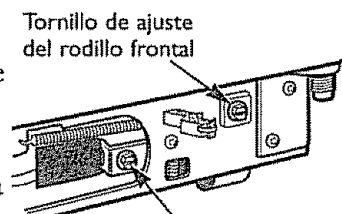
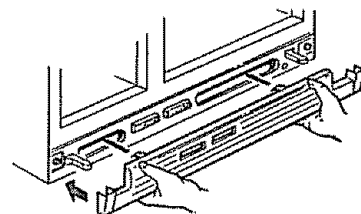

Tornillo de ajuste del rodillo frontal

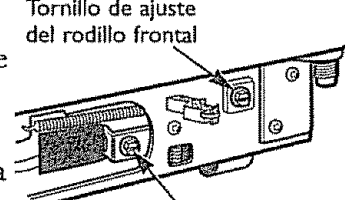

Tornillo ajustable del rodillo trasero (solamente en modelos de estilo empotrado) Use este tornillo si el refrigerador tiene uno

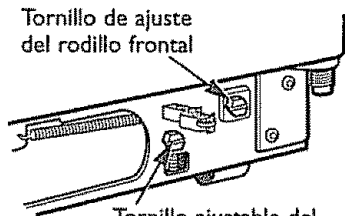

Tornillo de ajuste del rodillo frontal

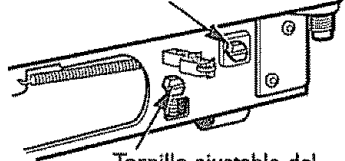

Tornillo ajustable del rodillo trasero (solamente en modelos de estilo empotrado) Use este tornillo si el refrigerador no tiene el tornillo que se muestra arriba.

Instalación del refrigerador

Alineación de la puerta

Después de nivelar, asegúrese de que las puertas tengan la misma altura en la parte superior.

Asegúrese de que las puertas estén a la misma altura en la parte superior.

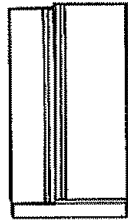

Ejemplo de puertas desniveladas

Para nivelar las puertas, ajuste la puerta de alimentos frescos. Inserte una llave Allen de 3/16" en la parte inferior del pasador de la

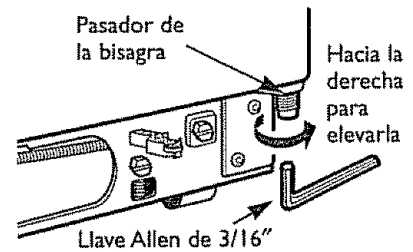

bisagra. Gire el tornillo de ajuste de la puerta hacia la derecha para elevarla o hacia la izquierda para hacerla descender. (Un tapón de nylon, embutido en las roscas del pasador, impide que el pasador gire a menos que se use una llave.) Después de una o dos vueltas de la llave, abra y cierre la puerta de alimentos frescos y compruebe la alineación en la parte superior de las puertas.

Kits de guarnición e instalación del panel de decoración

Para los modelos empotrados

Algunos modelos vienen equipados con kits de guarnición que le permiten instalar paneles de puerta. Usted puede adquirir paneles de decoración precortados de color blanco o negro en su Centro de Servicio Sears o puede añadir paneles de madera que combinen con los gabinetes de su cocina.

Paneles de menos de 1/4" (6 mm) de espesor

Cuando instale paneles de madera de menos de 1/4" (6 mm) de espesor, usted tiene que crear un panel de relleno como, por ejemplo, una plancha de cartón de 1/8" que encaje entre la superficie de la puerta y el panel de madera. Si va a instalar los paneles precortados de decoración, en el kit también vienen paneles precortados de relleno. El espesor combinado del panel de madera o de decoración y del panel de relleno debe ser 1/4" (6 mm).

El cuidado de los paneles precortados

Limpie estos paneles usando un agente limpiador que proteja contra la electricidad estática o un detergente suave con agua. (En los departamentos de equipos electrónicos o de computación hallará un agente limpiador que proteja contra la electricidad estática). Enjuáguelos a fondo y séquelos con un paño o un trozo de gamuza limpio y húmedo. No use toallitas de papel para lavar o secar los paneles. No use agentes limpiadores que contengan solventes como el amoníaco, porque pueden dañar los paneles.

Los arañazos y abrasiones superficiales pueden repararse con una cera en pasta dura de buena calidad para automóviles. No use una combinación de agente limpiador/cera. La cera se depositará en los arañazos superficiales y ayudará a mantener el brillo de los paneles. Aplique la cera en las cantidades mínimas necesarias y frótela ligeramente con un paño suave y limpio con un movimiento circular.

Panel saliente o de 3/4" (19 mm)

Se puede usar un diseño de panel saliente atornillado o encolado a una tabla de 1/4" (6 mm) de espesor o una tabla rebajada de 3/4" (19 mm). La parte saliente del panel debe ser trabajada para dejar espacios libres de al menos 2" (51 mm) desde el lado del mango para que quede un margen libre para la punta de los dedos.

Limitaciones de peso para los paneles hechos a la medida:

Puerta de alimentos frescos: 35 libras (16 kg) como máximo.
Puerta del congelador: 25 libras (11 kg) como máximo.

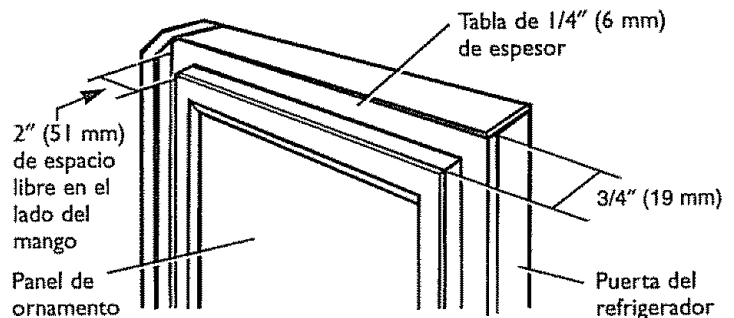

Dimensiones de los paneles de madera hechos a encargo

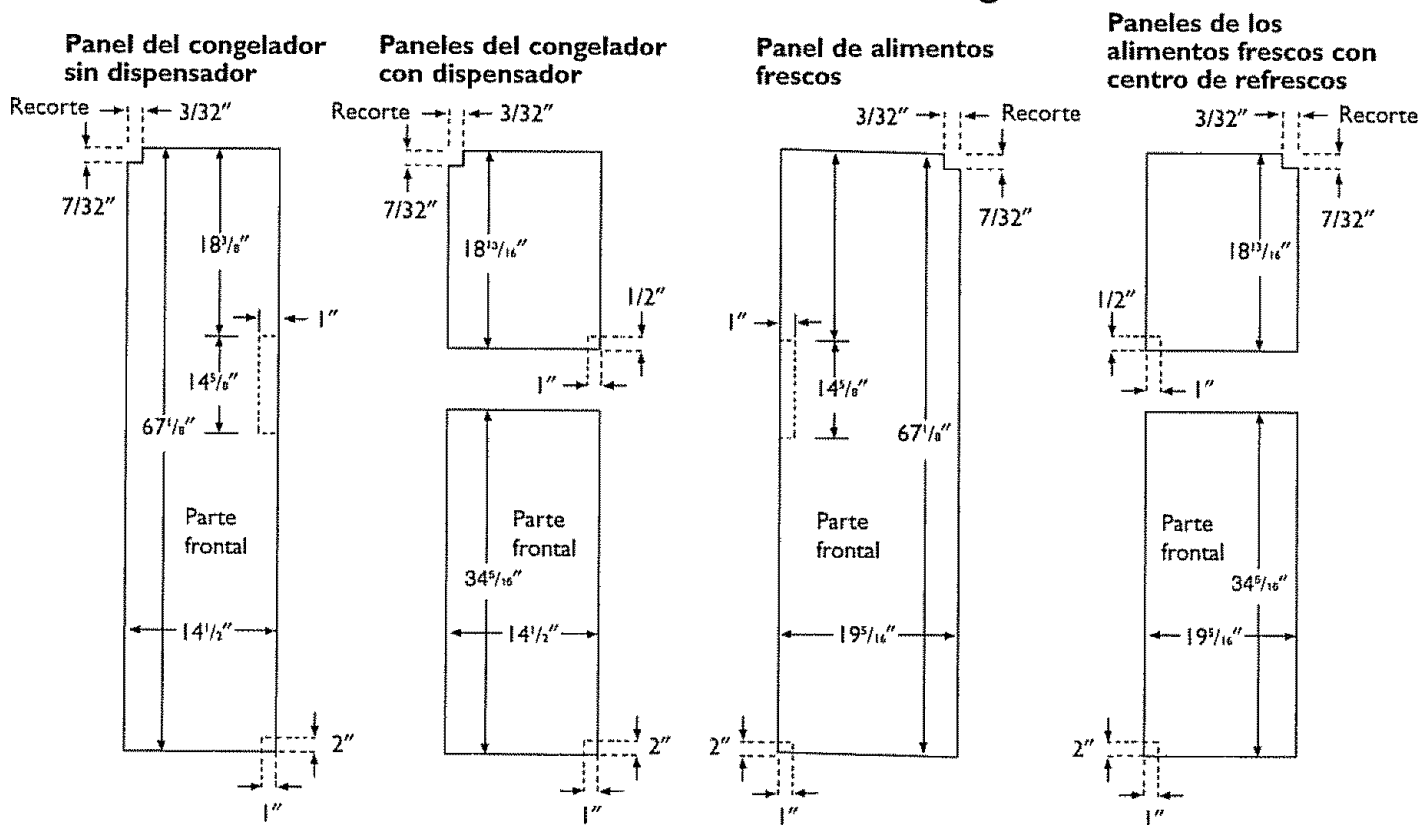

Se deben recortar las áreas marcadas en la parte superior de los paneles. Todas las otras líneas punteadas indican áreas que deben rebajarse cerca de $\frac{3}{16}$ " (5 mm) en la parte posterior de los paneles que tengan $\frac{1}{4}$ " (6 mm) de espesor o más. Para los paneles que tengan menos de $\frac{1}{4}$ " (6 mm) de espesor, estas áreas pueden recortarse de los paneles de relleno.

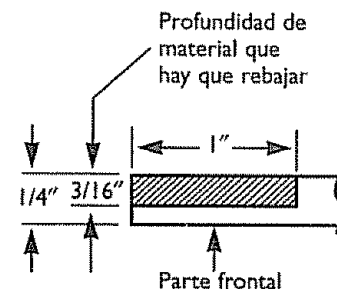

Ejemplo de rebaja de material

Kits de guarnición e instalación de paneles de decoración

Inserción de los paneles de puerta

1. Afloje la guarnición superior en la puerta del congelador y la puerta del compartimiento de alimentos frescos.

- Usando un destornillador Torx T-20, afloje los dos tornillos que fijan la guarnición superior cerca de 1/4" (6 mm).

2. Inserte los paneles.

- Levante la guarnición superior 1/4" (6 mm) y empuje cuidadosamente el panel superior de la puerta del congelador hasta que se deslice entrando en la ranura detrás del mango de la puerta. Empuje el panel de relleno (que se requiera con algunos paneles de puerta) hacia adentro detrás del panel de decoración. Repita la misma operación para el panel de la puerta de alimentos frescos. Si su modelo tiene un dispensador y/o un centro de refrescos, este paso es aplicable sólo para los paneles superiores.

3. Inserte el panel inferior (para modelos con un dispensador y/o un centro de refrescos).

- Empuje cuidadosamente el panel hacia dentro hasta que se deslice entrando en la ranura que se halla detrás del mango de la puerta. Empuje el panel de relleno (que se requiera con algunos paneles de puerta) hacia adentro detrás del panel de decoración.

4. Apriete los dos tornillos que se hallan en la guarnición superior con una torsión de 30 libras por pulgada.

5. Instale la guarnición lateral. Estas piezas se insertan dentro del mango de la puerta de alimentos frescos.

No quite la película protectora en la parte exterior de la guarnición lateral hasta que haya instalado la guarnición lateral.

- Encaje la parte inferior de la guarnición lateral debajo de la guarnición inferior como se ilustra en la figura.
- Sostenga la guarnición lateral contra la superficie frontal de los paneles de decoración y encaje la guarnición lateral debajo de la guarnición superior. Asegúrese de que la guarnición lateral haya encajado correctamente y que se siente satisfecho con el aspecto de todas las partes antes de tirar del revestidor de cinta azul.

6. Fije la guarnición lateral

- Ponga una mano entre las dos piezas del revestidor de cinta azul y sostenga la guarnición lateral firmemente contra los paneles y el lado de la puerta.
- Tire del revestimiento superior de cinta azul hacia arriba cerca de 3" (8 mm), presionando la guarnición con su mano a medida que el adhesivo quede expuesto a la puerta. Entonces tire del revestimiento inferior de cinta azul hacia abajo unas 3" (8 mm). Siga la cinta con su mano, presionando el adhesivo de guarnición contra la puerta.
- Siga tirando del revestimiento de cinta, alternando entre la parte superior y la inferior y oprimiendo la guarnición lateral contra la puerta.

7. Saque la película protectora de la parte exterior de la guarnición lateral.

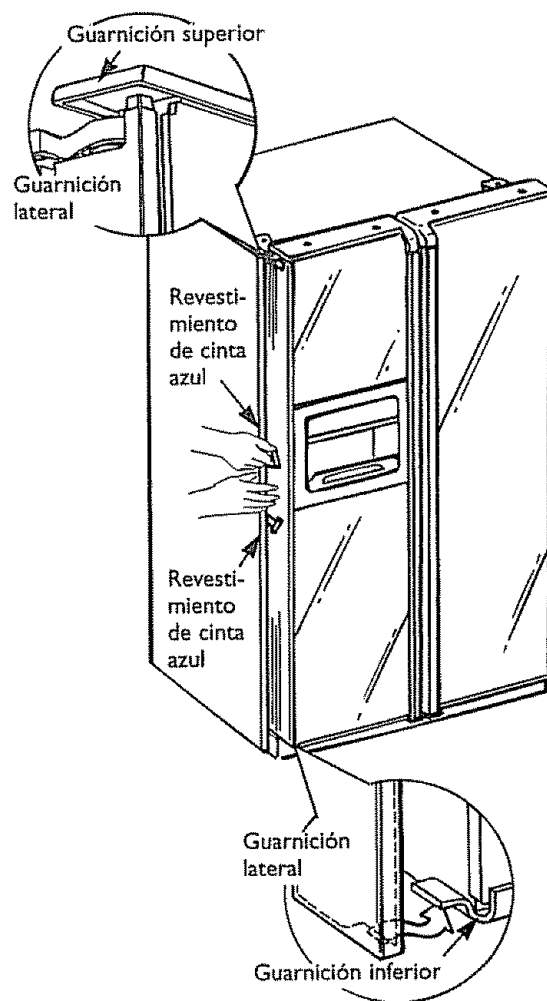
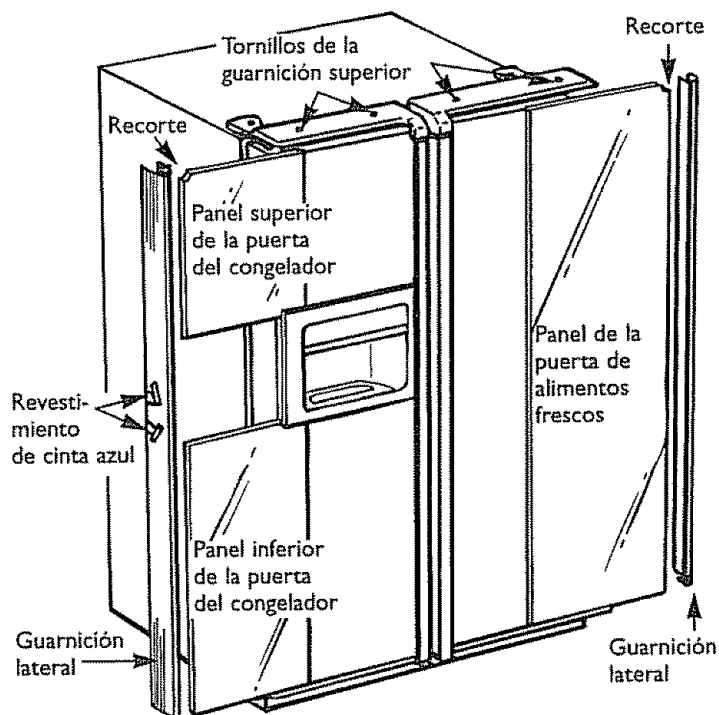

Para instalar y remover paneles de decoración previamente instalados

Para sacar paneles de decoración y reemplazarlos con nuevos paneles, usted tiene que sacar los mangos. Se necesita un destornillador Torx T-20.

Para sacar los mangos:

1. Afloje y saque los dos tornillos en la guarnición superior.
2. Afloje y saque los dos tornillos en el soporte que fija el mango a la parte superior de la puerta.
3. Sostenga el mango firmemente y deslícelo hacia arriba. Las ranuras en forma de ojo de cerradura en el mango se deslizan separándose de los botones en la puerta.
4. Abra la puerta y deslice los paneles de decoración hasta sacarlos.

Para insertar los paneles de puerta:

Antes de instalar los paneles de decoración, asegúrese de que hayan sido adecuadamente rebajados en las áreas apropiadas como se indicó al principio de esta sección. Deslice los paneles hacia adentro para efectuar un encaje de prueba antes de fijar el mango y la guarnición superior en posición.

Para instalar los mangos:

Una vez que los paneles estén apropiadamente encajados, instale el mango y la guarnición superior.

1. Deslice las ranuras en forma de ojo de cerradura en el mango hacia abajo hasta dejarlas sobre los botones montados en la superficie de la puerta. Deslice el mango hacia abajo hasta que el soporte en la parte superior del mango encaje a ras en la parte superior de la puerta.
2. Vuelva a colocar los dos tornillos en el soporte que fijan el mango a la parte superior de la puerta y apriete los tornillos con una fuerza de torsión de 45 libras por pulgada.
3. Vuelva a colocar la guarnición superior asegurándose de que encaje sobre la guarnición lateral y que las pestañas de posicionamiento encajen dentro del perfil del mango.
4. Vuelva a colocar los tornillos de la guarnición superior y apriételos con una fuerza de torsión de 30 libras por pulgada.

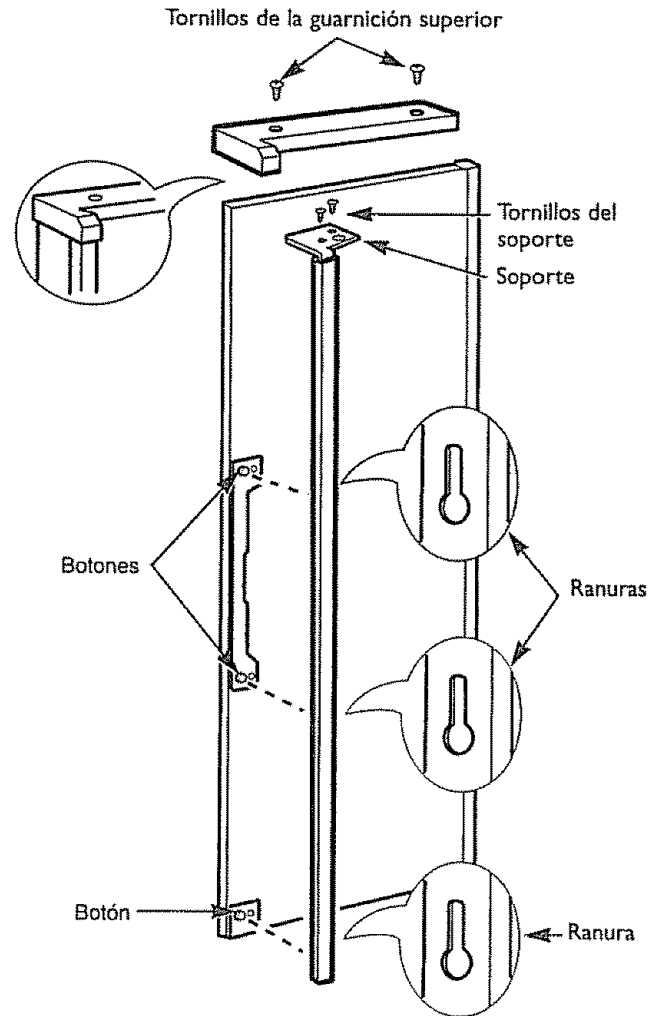

Instalación de la línea de agua

Antes de que empiece:

- Si el suministro de agua del refrigerador viene de un sistema de filtración de agua de osmosis invertida y que el refrigerador está equipado con un sistema de filtración del agua de la fábrica, no es necesario de utilizar el filtro de agua del refrigerador. Utilice el tapón de derivación del filtro del refrigerador. Utilizar el cartucho de filtración del agua del refrigerador junto con el filtro de osmosis invertida puede resultar en tener cubos de hielo huecos y también en un flujo más lento del agua en el dispensador.
- Esta instalación de la línea de agua no está garantizada ni por el fabricante del refrigerador ni por el del dispositivo para hacer hielo. Siga estas instrucciones detenidamente para minimizar el riesgo de producir daños causados por acción del agua, los cuáles podrían resultar muy costosos.
- El agua que estalla en la tubería de la casa con un ruido de martillo, puede causar daños en partes del refrigerador y también fugas o inundación. Llame a un plomero calificado para rectificar el ruido de martillo en la tubería antes de instalar la línea del suministro de agua al refrigerador.
- Para prevenir quemaduras y daños al producto, no instale la línea de agua a la tubería de agua caliente.
- Si utiliza el refrigerador antes de conectar la tubería del agua, asegúrese de que el brazo detector del dispositivo para hacer hielo permanezca en la posición STOP (PARADA— hacia arriba).
- **NO INSTALE** el tubo del dispositivo para hacer hielo en sitios en donde la temperatura pudiera descender por debajo del punto de congelación.
- Cuando utilice un aparato eléctrico (como, por ejemplo, un taladro mecánico) durante la instalación, asegúrese de que dicho aparato esté eléctricamente aislado o conectado de tal manera que no exista peligro de que se produzcan descargas eléctricas.
- Todas las instalaciones deben apegarse a las normas vigentes en materia de obras de plomería.

Lo que se necesita

Para determinar la cantidad de tubo de cobre que necesita:

Mida la distancia desde la válvula del agua detrás del refrigerador hasta el tubo de suministro de agua. Después añada 8 pies (244 cm). Asegúrese de que haya suficiente tubo adicional 8 pies (244 cm) doblado en forma de una gran espiral en 3 vueltas de 10" (24 cm) de diámetro para permitir distanciar el refrigerador de la pared después de la instalación.

- **Un equipo de suministro de agua** (contiene los tubos de cobre, la válvula de cierre y los dispositivos de ajuste que aparecen en la lista abajo) se puede adquirir, por un costo adicional, de su tienda Sears o al centro de servicio Sears.
 - **Abastecimiento de agua fría.** La presión del agua debe oscilar entre 40 y 120 p.s.i. (libras por pulgada cuadrada).
 - **Taladro eléctrico.**
 - Para la conexión entre el refrigerador y el abastecimiento de agua es necesario un **tubo de cobre** de un diámetro exterior de 1/4". Asegúrese de que ambos extremos del tubo estén cortados a precisión.
- NO UTILICE** tubos ni empalmes de plástico ya que la tubería de abastecimiento de agua se halla siempre bajo presión. Además, ciertos tipos de tubos de plástico podrían debilitarse con el tiempo y agrietarse, ocasionando fugas de agua.
- **Dos tuercas de compresión con diámetro exterior de 1/4" y dos férulas (mangas)**—para conectar el tubo de cobre a la llave de paso y la válvula del agua del refrigerador.
 - Si la tubería del agua existente tiene en el extremo un empalme apestañado, para conectar la tubería del agua al refrigerador se necesitará de un **adaptador** (que se compra en las tiendas de artículos de plomería) O, puede cortar el empalme apestañado con un **cortatubos** y entonces usar un empalme de compresión.
 - **Llave de paso** para conectarse a la tubería del agua fría. La entrada de agua de dicha llave habrá de tener un diámetro interior mínimo de 5/32" en el punto de conexión a la TUBERÍA DE AGUA FRÍA. En muchos de los juegos de accesorios para el abastecimiento de agua se incluyen llaves de paso tipo campana. Antes de comprarla, asegúrese de que la llave de paso de tipo campana se ajuste a las normas vigentes en materia de plomería.

1 Corte el paso de agua del abastecimiento principal.

Abra la llave más cercano durante el tiempo suficiente para despejar la tubería del agua.

2 Instale la llave de paso.

- Instale la llave de paso en la tubería de agua potable de uso frecuente más cercana.
- Coloque la llave en un lugar que tenga fácil acceso. Lo mejor es colocarla en el lateral de un tubo vertical. Si fuera necesario colocarla en un tubo horizontal, haga la conexión en la parte superior o lateral, en vez de en la inferior, para evitar la extracción de sedimentos presentes en el tubo.
- Haga un agujero de 1/4" en el tubo con un taladro, usando una broca bien afilada. Elimine las asperezas que pudieran haberse producido al hacer el agujero con el taladro.
- Una la llave de paso al tubo de agua fría con la abrazadera de tubo.
- Apriete los tornillos de la abrazadera hasta que la arandela obturadora empiece a dilatarse.

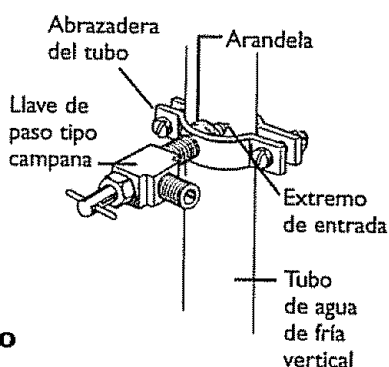

No apriete demasiado pues podría quebrar el tubo de cobre.

Nota: Observe los códigos de fontanería 248CMR del estado de Massachusetts. En el Massachusetts, las llaves de paso tipo campana son ilegales, y prohibido su uso. Consulte un plomero autorizado.

3 Haga pasar el tubo de cobre y conéctelo a la llave de paso.

Haga pasar el tubo de cobre entre la tubería de agua fría y el refrigerador.

Haga pasar el tubo por un agujero hecho en el suelo (detrás del refrigerador o en la base del armario adyacente) lo más próximo posible a la pared.

Asegúrese de que haya suficiente tubo adicional 8 pies (244 cm) doblado en forma de una gran espiral en 3 vueltas de 10" (25 cm) de diámetro para permitir distanciar el refrigerador de la pared después de la instalación.

Coloque la tuerca de compresión y la férula (manga) en el extremo del tubo y conéctelo a la llave de paso.

Asegúrese de que el tubo esté totalmente medido en la llave. Apriete bien la tuerca de compresión.

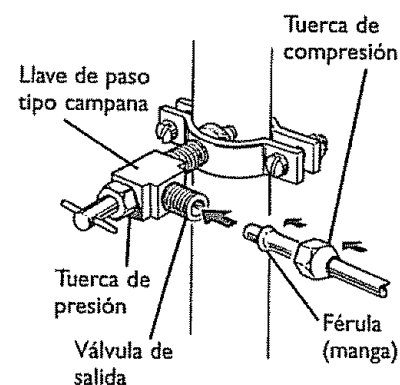

Nota: Observe los códigos de fontanería 248CMR del estado de Massachusetts. En el Massachusetts, las llaves de paso tipo campana son ilegales, y prohibido su uso. Consulte un plomero autorizado.

4 Abra el abastecimiento de agua y deje correr el agua por la tubería.

- Abra el abastecimiento principal del agua y deje que ésta corra por el interior del tubo hasta que salga completamente transparente.
- Cierre el agua a la llave de paso después de que haya pasado por el tubo un litro de agua.

Instalación de la línea de agua

5 Conecte el tubo de cobre al refrigerador.

Antes de efectuar la conexión al refrigerador, asegúrese de que el cable eléctrico del refrigerador no esté enchufado a la toma de corriente de la pared.

Si su abastecimiento de agua contiene arena o partículas que pudieran obstruir la criba de la válvula del agua del refrigerador, recomendamos que instale un filtro para agua. Instálelo en el tubo de agua cerca al refrigerador.

- Retire el tapón de plástico de la válvula de agua.
- Coloque la tuerca de compresión y la férula (manga) al extremo del tubo, tal como se indica en la ilustración.
- Introduzca el extremo del tubo de cobre en la entrada de la válvula del agua (lo más posible). Al mismo tiempo que sujeta el tubo, apriete el dispositivo de ajuste.
- Sujete el tubo de cobre con la abrazadera que se proporciona, de modo que quede en posición. Es posible que tenga que abrir la abrazadera a palanca.

Una de los ilustración abajo se mira como la conexión en su refrigerador.

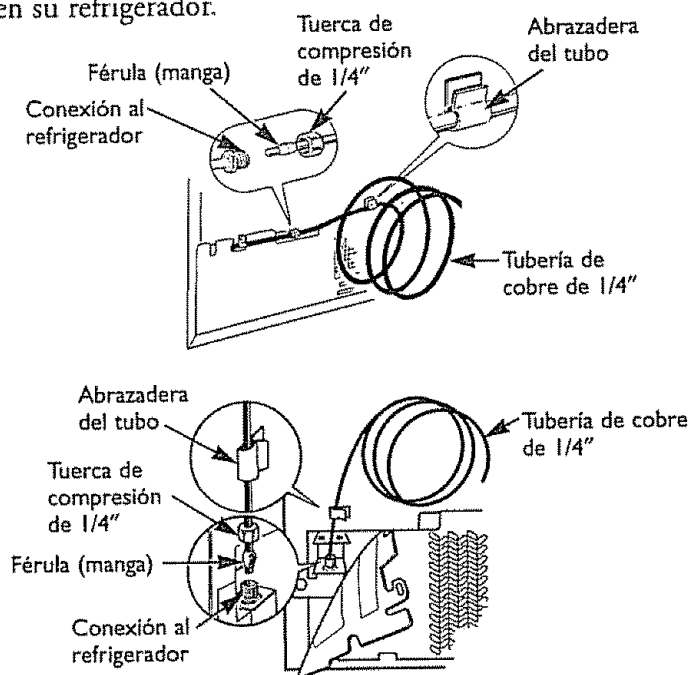

6 Abra el agua en la llave de paso.

Apriete todas las conexiones que tengan fugas de agua.

7 Enchufe el cable eléctrico del refrigerador.

Coloque el tubo de cobre en espiral para evitar la vibración contra la parte trasera del refrigerador o contra la pared.

Desplace el refrigerador nuevamente contra la pared.

8 Arranque el dispositivo para hacer hielo.

Mueva el brazo detector hasta la posición ON (activada—abajo). El dispositivo para hacer hielo no entrará en funcionamiento hasta que haya alcanzado su temperatura de operación de 15 °F (-9 °C), o inferior. En dicho momento entrará en funcionamiento, si el brazo detector se encuentra en la posición ON (ACTIVADA—hacia abajo).

Nota: El dispositivo para hacer hielo podría hacer un ciclo doble al arrancar por primera vez, ocasionando que se vierta agua del dispositivo para hacer hielo sobre la cubitera. Esto es normal y no deberá ocurrir una segunda vez.

Controles de temperatura (su aspecto puede variar)

Al principio, ajuste los controles del compartimiento del congelador y del compartimiento de alimentos frescos en **INITIAL SETTING** (ajuste inicial).

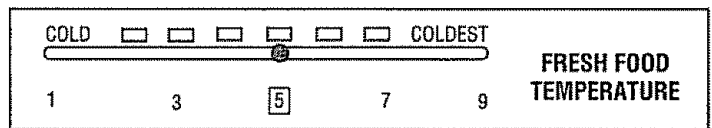
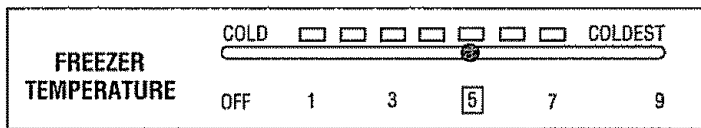

Dos controles le permiten regular la temperatura del compartimiento del congelador y del compartimiento de alimentos frescos.

Primero, ajuste los controles del compartimiento del congelador y del compartimiento de alimentos frescos en **INITIAL SETTING** (ajuste inicial).

Permita que transcurran 24 horas para que la temperatura se establezca, independientemente de si usted está ajustando los controles por primera vez o si los está reajustando en un momento posterior. Entonces, si usted quiere temperaturas más frías o menos frías en cualquier compartimiento, ajuste gradualmente los controles.

Nota: Al girar el control del congelador a la posición **OFF** (apagada) se apaga la refrigeración en ambos compartimientos—tanto en el de alimentos frescos como en el del congelador—pero no se interrumpe el suministro eléctrico al refrigerador.

Puertas del refrigerador

Las puertas del refrigerador pueden parecerle diferentes a las puertas a las que usted está acostumbrado. La característica especial de abertura/cierre de puerta asegura que las puertas se cierren por completo y queden firmemente selladas.

Al abrir y cerrar las puertas usted notará una posición de "parada". Si la puerta se abre más allá de este punto de "parada", la puerta permanecerá abierta para permitirle sacar y meter alimentos con mayor facilidad. La puerta se cerrará automáticamente cuando sólo esté parcialmente abierta.

La resistencia que usted siente en la posición de "parada" se reducirá cuando la puerta esté llena de alimentos.

Cómo probar las temperaturas

Para probar la temperatura del compartimiento de alimentos frescos, coloque un termómetro tipo bulbo en una jarra de agua en la parrilla superior del refrigerador. Revíselo un día después.

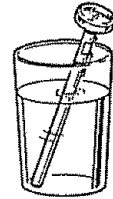

Para probar la temperatura del compartimiento del congelador, coloque un termómetro tipo bulbo entre dos o tres paquetes congelados en el centro del congelador. Revíselo un día después.

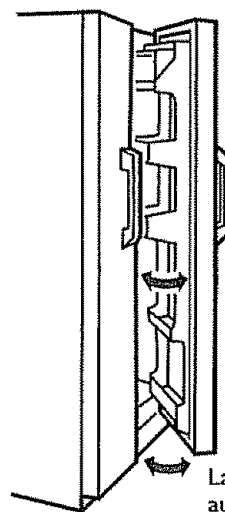
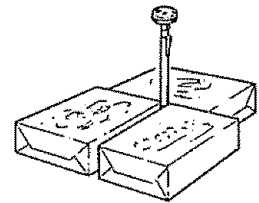

La puerta se cerrará automáticamente cuando sólo esté parcialmente abierta. Más allá de este punto de "parada" la puerta permanecerá abierta.

Sugerencias para el almacenamiento de alimentos

Tiempos sugeridos de almacenamiento

La calidad comestible decae después del tiempo mostrado	Días en el refrigerador	Meses en el congelador
	35° to 40°F. (2° to 4°C.)	0°F. (-18°C.)
Carnes frescas		
Carnes (vaca y cordero)	3 a 5	6 a 12
Carnes (cerdo y ternera)	3 a 5	4 a 8
Filetes (vaca)	3 a 5	6 a 12
Chuletas (cordero)	3 a 5	6 a 9
Chuletas (cerdo)	3 a 5	3 a 4
Carnes molidas y de estofado.....	1 a 2	3 a 4
Carnes varias	1 a 2	3 a 4
Salchichas (cerdo)	1 a 2	1 a 2
Carnes procesadas		
Tocineta	7	1
Salchichas francfort	7	1/2
Jamón (entero)	7	1 a 2
Jamón (mitad)	3 a 5	1 a 2
Jamón (rebanadas)	3	1 a 2
Carnes de refrigerio	3 a 5	No se recomienda congelar.
Salchichas (ahumadas)	7	
Salchichas (secas y semisecas)	14 a 21	
Carnes Cocidas		
Carnes cocidas y		
Platos de carnes	3 a 4	2 a 3
Salsas y caldo de carne	1 a 2	2 a 3
Aves frescas		
Pollo y pavo (Enteros)	1 a 2	12
Pollo (piezas)	1 a 2	9
Pavo (piezas)	1 a 2	6
Pato y ganso (enteros)	1 a 2	6
Menudillos	1 a 2	3
Aves cocidas		
Piezas (cubiertas con caldo)	1 a 2	6
Piezas (sin cubrir)	3 a 4	1
Platos de aves cocidas	3 a 4	4 a 6
Pollo frito	3 a 4	4
(Otros alimentos que carnes y aves) Congelador		
La mayoría de las frutas y vegetales		8-12 meses
Pescados magros		6-8 meses
Pescados grasos, bollos y panes sopas, guisados, cazuelas		2-3 meses
Tortas, pasteles, sandwiches, sobras (cocidas), helados (en envase original)		1 mes máximo.

Las carnes, las aves y los pescados adquiridos en las tiendas varían en calidad y en edad; por consiguiente, los tiempos de almacenamiento seguro en su refrigerador variarán también. Para obtener información sobre carnes y aves de corral, llame al teléfono 800-535-4555 del Departamento de Agricultura de los Estados Unidos.

Constantemente se están desarrollando nuevas técnicas. Consulte con el Servicio de Extensión del Condado o la Universidad o con su Compañía Eléctrica local para conocer la información más reciente acerca del almacenamiento y la congelación de alimentos.

Consejos para el almacenamiento de alimentos frescos

Para guardar carnes, aves y pescados no congelados:

- Quíteles siempre las envolturas de la tienda.
- Vuelva a envolver los alimentos en láminas de aluminio, película plástica o papel de cera y refrigérelos de inmediato.

Para guardar quesos, envuélvalos bien en papel de cera o láminas de aluminio o colóquelos en una bolsa plástica.

- Envuélvalos cuidadosamente para expeler todo el aire y prevenir la formación de moho.
- Conserve los quesos preempacados en su propia envoltura si lo desea.

Para guardar vegetales, use las gavetas para vegetales—estas gavetas han sido diseñadas para preservar la humedad natural y la frescura de los productos agrícolas.

- Cubriendo los vegetales con una toalla húmeda se les ayuda a preservar su consistencia.
- Como una ayuda adicional a la preservación de la frescura, los vegetales preempacados pueden almacenarse en su envoltura original.

Consejos sobre congelación de alimentos

- **Congele sólo alimentos de máxima calidad.**

La congelación preserva la calidad y el sabor, pero no puede mejorar la calidad.

- **Congele frutas y vegetales rápidamente después de recogerlos.** Mientras más pronto los congele, mejor será el producto congelado y menos tendrá que escoger y clasificar.

- **Use los empaques de alimentos diseñados especialmente para la congelación.**

Para guardar helados—Los helados de gran calidad, con elevado contenido de crema, requerirán normalmente temperaturas ligeramente inferiores que las marcas ya empacadas “con mucho aire” y poco contenido de crema.

- Será necesario realizar experimentos para determinar cuál es el mejor lugar en el compartimiento del congelador y la mejor graduación de temperatura para mantener sus helados a la temperatura correcta para servirlos.
- La parte posterior del compartimiento del congelador es ligeramente más fría que la parte frontal.

Para congelar carnes, aves y pescados, envuélvalos bien en láminas para congelador (u otro material ultrasensible de envoltura) dándoles forma cuidadosamente para adecuarlas a los contenidos. Con esto se expulsa el aire. Pliegue y doble los extremos del paquete para proporcionar un sellado hermético apropiado y duradero.

No vuelva a congelar la carne que se haya deshelado por completo; la carne, independientemente de si está cruda o cocida, puede congelarse satisfactoriamente sólo una vez.

El cartucho del filtro de agua

El cartucho del filtro de agua está localizado en la esquina superior derecha del compartimiento de alimentos frescos, justo abajo del control de temperatura.

El cartucho del filtro se deberá cambiar cada **seis meses** o antes si el flujo del agua desde el dispensador de agua o desde el dispositivo para hacer hielo disminuye.

Instalar el cartucho del filtro

1. Si está cambiando el cartucho, remueva primero el viejo girándolo lentamente hacia la izquierda. **No** jale el cartucho directamente hacia abajo. Un poco de agua puede gotear.
2. Quite y deseche la tapa de plástico del nuevo cartucho.
3. Llene el nuevo cartucho con agua del grifo.
4. Aplique la etiqueta de mes y año en el cartucho para recordarle de reemplazar el filtro en **seis meses**.
5. Ponga la parte superior del cartucho hacia arriba dentro del soporte del cartucho. **No** empuje el cartucho hacia arriba a dentro del soporte.
6. Gire el cartucho lentamente hacia la derecha hasta que el cartucho se pare. **NO APRETAR MUY FUERTE**. Mientras está girándolo, el se alzará por sí mismo en su posición.
7. Deje correr el agua desde el dispensador por 1 minuto (aprox. medio galón) para aclarar el sistema y para prevenir salpicaduras.

Nota: Un cartucho de filtro de agua recién instalado puede **causar el agua de chorrear** del dispensador.

Tapón de derivación del filtro

Se debe usar el tapón de derivación del filtro cuando un cartucho de filtro de reemplazamiento no se puede encontrar. El dispensador y el dispositivo para hacer hielo no pueden funcionar sin el filtro o sin el tapón de derivación del filtro.

Filtros de reemplazamiento:

Para pedir cartuchos adicionales, llame 1-800-366-7278.

WR97X10006—Cloro, sabor y olor—Plomo y quiste
Precio sugerido de venta al público \$29.99

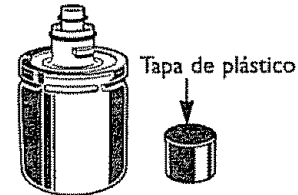

Deseche la tapa de plástico.

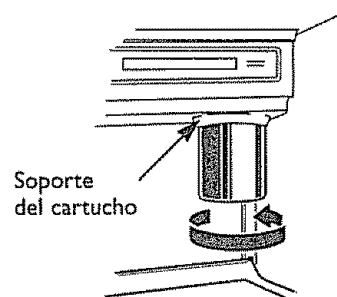
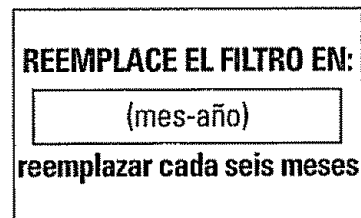

Ponga la parte superior del cartucho hacia arriba dentro del soporte del cartucho y gírelo lentamente hacia la derecha.

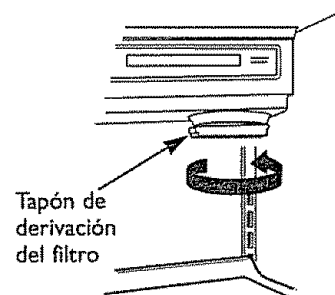

Parrillas y gavetas de almacenamiento

Cómo reorganizar las parrillas y cestas de su congelador

Las parrillas de vidrio y de barras son ajustables. Esto le permite cambiar la posición de las parrillas a su gusto según convenga a sus necesidades de almacenamiento de alimentos.

PARA SACARLAS:

Incline la parrilla hacia arriba en la parte frontal, seguidamente levántela y tire de ella hacia afuera sacándola del carril vertical en la pared posterior del refrigerador.

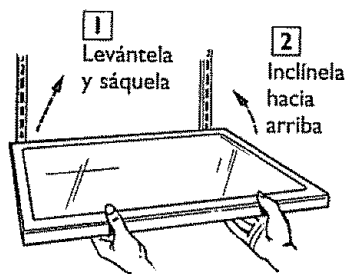

PARA COLOCARLAS EN OTRA POSICION:

Seleccione la altura deseada de la parrilla. Con la parte frontal de la parrilla ligeramente levantada, trabe los ganchos superiores en los carriles verticales situados en la parte posterior del gabinete. Seguidamente, haga descender la parte frontal de la parrilla hasta que se trabe en posición.

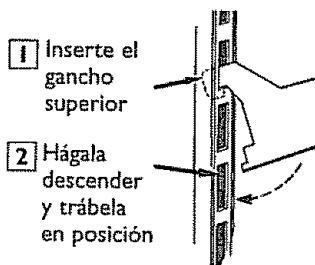

Las cestas deslizantes tipo rejilla del congelador pueden colocarse en cualquiera otra posición que se desee de la misma manera.

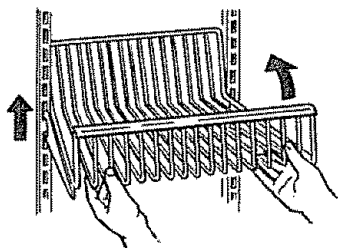

Estante removible para el vino

El estante para el vino sostiene una botella acostada de lado y se puede encajar en cualquiera parrilla. Para moverlo, tire de él limpiamente hacia afuera, coloque su parte saliente sobre cualquier borde de la parrilla y empújelo completamente hacia adentro.

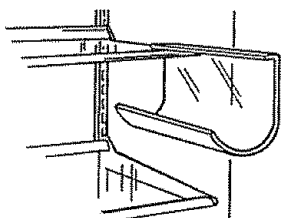

Recipientes en la puerta del compartimiento de alimentos frescos

Los recipientes ajustables pueden sacarse fácilmente del refrigerador para llevarlos al área de trabajo en su cocina.

PARA SACARLAS:

Incline el recipiente hacia arriba y tire de él hacia afuera de los soportes moldeados hasta que salga completamente de la puerta.

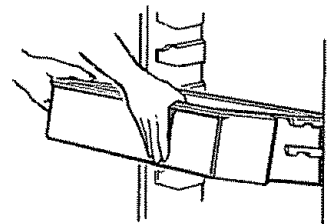

PARA VOLVER A COLOCARLOS EN SU LUGAR O COLOCARLOS EN OTRO SITIO: Seleccione la altura deseada de la parrilla, trabe el recipiente en los soportes moldeados de la puerta y deslice el recipiente hacia adentro. El recipiente se enganchará en su lugar.

LOS DIVISORES

(en algunos modelos) ayudan a impedir inclinaciones, derrames o deslizamientos de pequeños artículos almacenados en la parrilla de la puerta. Coloque el dedo índice y el dedo medio en cada lado del divisor cerca de la parte frontal y simplemente muévalo hacia adelante o hacia atrás según le convenga.

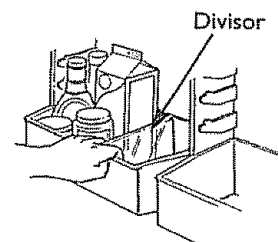

PARA SACAR LOS RECIPIENTES FIJOS:

Saque primero los alimentos que se hallan en los recipientes. Seguidamente, asiendo el recipiente en cada extremo, empújelo hacia adentro en la parte inferior al tiempo que lo levanta y tira de él en la parte superior.

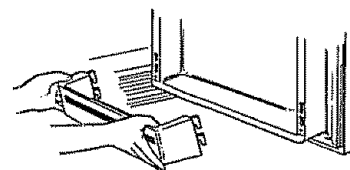

Parrillas y gavetas de almacenamiento

Gaveta preservadora sellada

Esta gaveta mantiene frescos los alimentos sin envolturas, conservando el contenido natural de humedad de alimentos tales como:



- Alcachofas
- Espárragos
- Maíz
- Ruibarbo
- Apio
- Espinaca
- Perejil
- Tomates, maduros
- Arándanos
- Grosellas
- Rábanos
- Verduras, de hojas
- Cerezas
- Guisantes
- Remolachas desmochadas
- Zanahorias
- Ciruelas
- Lechuga

Los alimentos con fuertes olores deben envolverse.

Gaveta de temperatura controlada para carnes

La gaveta de temperatura controlada para carnes tiene su propio ducto de aire frío para permitir que una corriente de aire frío proveniente del compartimiento del congelador fluya alrededor de la gaveta.

El control de temperatura variable regula el flujo de aire que viene del compartimiento del congelador.

Para almacenar carnes frescas, lleve la palanca de control hacia abajo para el ajuste más frío. Si la palanca se deja en la posición de carne durante un largo período de tiempo, es posible que se forme un poco de escarcha en el interior de la gaveta.

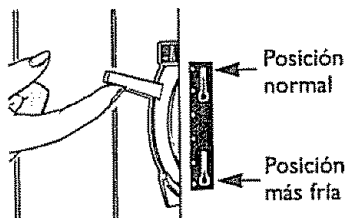

Lleve la palanca de control hacia arriba para poner la gaveta a la temperatura normal del refrigerador y proporcionar espacio extra para el almacenamiento de vegetales. Al hacerlo se cierra el ducto de aire frío. Se pueden seleccionar ajustes variables entre estos extremos.

Gaveta para platos preparados

La gaveta para platos preparados puede moverse en el interior del refrigerador. La gaveta sellada mantiene una elevada humedad para el almacenamiento de carnes precocidas en rebanadas, quesos, entremeses, pastas y cremas para untar y bocados.

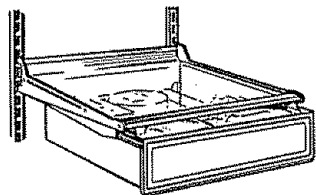

Gavetas de humedad ajustable (en algunos modelos)

Estas gavetas tienen controles individuales y ajustables de humedad que le permiten controlar la cantidad de aire frío que entra en ellas.

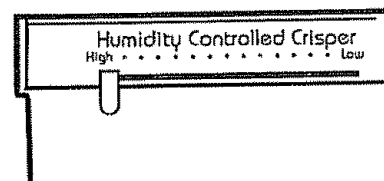

Deslice el control llevándolo totalmente al ajuste High (alta) y tendrá en la gaveta niveles más altos de humedad que se recomiendan para la mayoría de los vegetales.

Deslice el control llevándolo totalmente al ajuste Low (baja) y tendrá en la gaveta niveles más bajos de humedad que se recomiendan para la mayoría de las frutas.

Para extraer las gavetas de almacenamiento

Las gavetas tienen un tope que las detiene antes de dejarlas salir totalmente del refrigerador para impedir que sus contenidos se caigan al suelo. Las gavetas pueden sacarse fácilmente inclinándolas ligeramente hacia arriba y tirando de ellas llevándolas más allá de dicha posición de "tope".

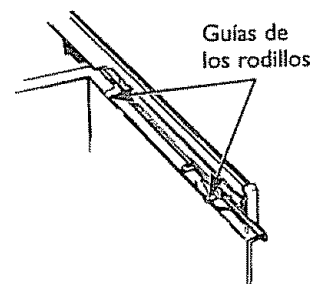

Cuando vuelva a colocar las gavetas en su lugar asegúrese de deslizarlas por las guías de la gaveta en el lado derecho.

En algunos modelos, es posible que usted tenga que sacar primero los recipientes de la puerta de alimentos frescos antes de poder sacar las gavetas.

Si la puerta le impide sacar las gavetas, ello indica que habrá que rodar el refrigerador hacia adelante hasta que la puerta se abra lo suficiente como para permitir deslizar las gavetas hacia afuera. En algunos casos, cuando usted rueda el refrigerador hacia afuera tendrá que moverlo hacia la izquierda al tiempo que lo hace rodar.

El centro de refrescos

El centro de refrescos se compone de una máquina automática de hacer hielo, de un dispensador de agua y de hielo y de un compartimiento especial con su propia puerta que se convierte en un mostrador cuando está abierta. Este facilita el acceso a los artículos de más frecuente consumo que se guardan en la puerta del compartimiento de alimentos frescos sin la necesidad de abrir el refrigerador. La luz superior del compartimiento de alimentos frescos se encenderá cuando la puerta del centro de refrescos está abierta. **(Nota:** Asegúrese de cerrar la puerta después de cada uso.)

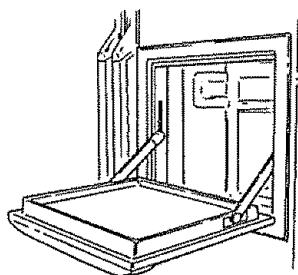

Aunque duradero y resistente a las manchas y a los rasguños, el mostrador no debe usarse como una tabla de cortar. Los utensilios afilados pueden dañarlo.

El diseño especial de la puerta le permite de inclinar y de levantar la puerta por completo y así limpiar la parte inferior del marco.

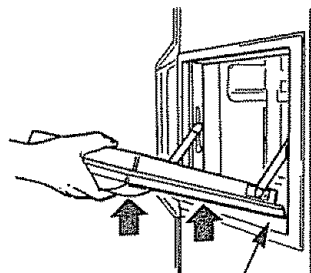

Parte inferior del marco

Nota: Toma precauciones en cerrar la puerta o limpiar el marco en la presencia de niños.

El aire frío que penetra desde el compartimiento del congelador mantiene la temperatura del centro de refrescos a un nivel adecuado para la conservación de los alimentos.

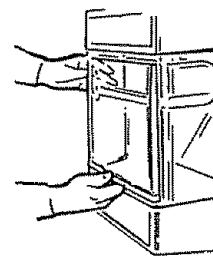

El panel del recipiente desmontable limita la cantidad de aire frío que escape cuando la puerta del centro de refrescos está abierta. Para tomar los alimentos desde el interior, levante el panel hacia arriba.

Para quitar el recipiente desmontable, remueva primero el panel usando los tiradores.

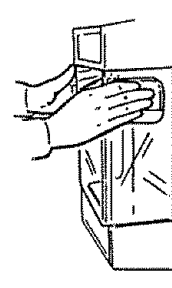

Luego remueva el recipiente levándolo hacia arriba y hacia afuera.

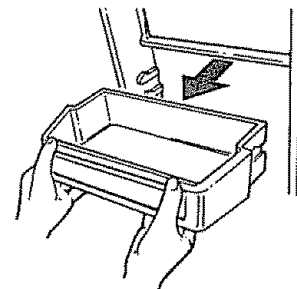

Máquina automática de hacer hielo

Un refrigerador recién instalado puede tardar hasta 24 horas para comenzar a hacer hielo.

Cómo funciona la máquina de hacer hielo

La máquina de hacer hielo producirá 8 cubos por ciclo—aproximadamente 120 cubos de hielo en un período de 24 horas—dependiendo de la temperatura del compartimiento del congelador, la temperatura ambiente, el número de veces que se abra la puerta y otras condiciones de uso.

Si usted usa su refrigerador antes de establecer la conexión de la línea de suministro de agua, asegúrese de que el brazo detector de la máquina de hacer hielo quede en la posición STOP (PARADA—hacia arriba). Cuando se haya conectado la línea de suministro de agua a la máquina de hacer hielo, mueva el brazo detector hacia la posición ON (ACTIVA—hacia abajo).

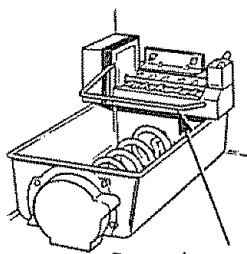

Brazo detector en la posición STOP (PARADA—hacia arriba)

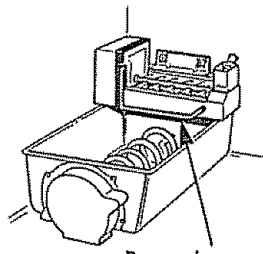

Brazo detector en la posición ON (ACTIVA—hacia abajo)

La máquina de hacer hielo se llenará con agua cuando se enfríe hasta el punto de congelación. **Nota:** Con un refrigerador recién instalado, permita que transcurran cerca de 24 horas para que el compartimiento del congelador se enfríe lo suficiente como para hacer hielo.

Deseche los primeros lotes de cubos de hielo (16 ó 24 cubos). Con esto se eliminará cualquiera impureza que exista en la línea de agua. Haga lo mismo después de períodos de vacaciones o después de extensos períodos durante los cuales no se haya usado el hielo.

Para asegurar que el recipiente se llene de hielo, nivele los cubos ocasionalmente. Cuando los cubos caen en el recipiente es posible que se apilen cerca de la máquina de hacer hielo y empujen el brazo detector hacia la posición STOP (PARADA—hacia arriba) antes de que el recipiente esté lleno. Al mantener los cubos nivelados se permite que la máquina de hacer hielo llene el recipiente. La máquina de hacer hielo eyecta los cubos en grupos de 8 y es normal que varios cubos queden unidos.

Mueva el brazo detector a la posición STOP (PARADA—hacia arriba) cuando:

- el suministro de agua a su casa vaya a permanecer interrumpido durante varias horas.
- el recipiente de almacenamiento de hielo tenga que ser removido durante cierto tiempo.
- se vaya a ir de vacaciones. (De igual manera, cierre la válvula en la línea de suministro de agua que va hacia el refrigerador.)
- Lleve el control del congelador a la posición OFF (apagada).

Si esta es su primera máquina de hacer hielo...

Usted escuchará ruidos que pueden parecerle extraños. Estos son los sonidos normales del proceso de hacer hielo y no deben ser motivo de inquietud.

Si el hielo no se usa frecuentemente...

Los cubos "viejos" de hielo se tornarán opacos y tendrán sabor a rancio. Vacíe periódicamente el recipiente de almacenamiento de hielo y lávelo con agua tibia. Asegúrese de permitir que el recipiente de almacenamiento se enfríe antes de volver a colocarlo en su lugar—de otro modo es posible que los cubos de hielo se peguen a otras partes de la máquina de hacer hielo.

El dispensador de agua y de hielo

Para usar el dispensador

Presione el borde del vaso suavemente contra el botón del dispensador.

Seleccione CUBED ICE (cubos de hielo), CRUSHED ICE [hielo triturado (en algunos modelos)] o WATER (agua).

El recogedor no se vacía solo.

Para reducir las manchas de agua, el recogedor y la parrilla se deberán limpiar regularmente.

Si no hay distribución de agua cuando el refrigerador está primeramente instalado, hay posibilidad de aire en el sistema de la línea de agua. Oprima el botón del dispensador durante al menos dos minutos para eliminar el aire atrapado de la línea de agua y llenar el sistema. Para eliminar las impurezas de la línea de agua, deshaga los primeros seis vasos de agua.

Un interruptor de luz (en algunos modelos) enciende o apaga la luz de noche en el dispensador. La luz se enciende también cuando se presiona el botón del dispensador. Cuando se funda la bombilla del dispensador, deberá reemplazarse con una bombilla de máximo 7 vatio.

PRECAUCION: No introduzca nunca los dedos ni otros objetos en la apertura del dispensador de hielo triturado.

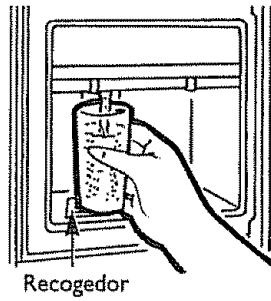

Datos importantes de su dispensador

- Añade el hielo antes de llenar el vaso con bebida.
- No agregue hielo de charolas o de bolsas en el recipiente. Podría provocar que no sale bien o que no se triturara adecuadamente.
- Evite los vasos demasiado llenos de hielo y el uso de vasos estrechos o demasiado altos. El hielo amontonado podría obstruir el orificio o hacer que se congele la puerta del orificio de manera que no se pueda abrir. Si hubiera hielo bloqueándolo, desprenda con una cuchara de madera.
- Las bebidas y los alimentos no se deberán enfriar rápidamente en el recipiente del hielo. Las latas, botellas o paquetes de comida en el recipiente de hielos podrían causar la obstrucción del dispositivo para hacer hielo o del recipiente.
- Un poco de hielo triturado puede surtir aunque había seleccionado CUBED ICE (cubos de hielo). Esto sucede en ocasiones cuando algunos cubos se canalizan en el triturador.
- Después de usar hielo triturado, un poco de agua puede gotear del vertedero.
- En ocasiones es posible que se forme escarcha sobre la puerta del orificio del hielo. Esto es normal y sucede generalmente cuando se ha surtido repetidamente hielo triturado. La escarcha se evapora después de poco tiempo.
- El agua surtida no está helada. Para agua más fría agregue simplemente hielo triturado o cubos antes de extraer agua.

El recipiente de almacenamiento de hielo

PARA SACAR: Levante la esquina izquierda para desprender el recipiente del entrepaño. Jálelo hacia afuera deteniendo atrás y adelante.

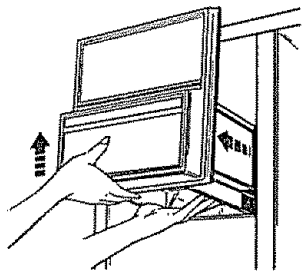

PARA VOLVER A COLOCAR: Deslice la parte de atrás del recipiente hasta que la lengüeta entre en la perforación del entrepaño.

Si el recipiente no entrara hasta adentro, vuelva a sacar y gire el mecanismo de manejo 1/4 de vuelta. Empuje de nuevo hasta que la lengüeta se atore en la perforación del entrepaño.

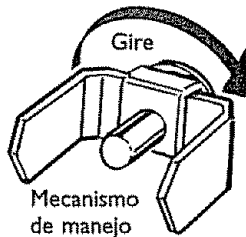

Accesorio externo de filtro de agua (opcional con un costo extra)

Sus cubos de hielo sólo pueden tener un sabor tan fresco como fresca sea el agua a partir de la cual se les elabora. Por esa razón es una buena idea purificar el agua con un filtro. El filtro de agua es una pieza opcional con un costo extra y puede adquirirse en su Centro de Servicio Sears. Puede instalarse en minutos cuando se le fija a una conexión de tubo de entrada de agua.

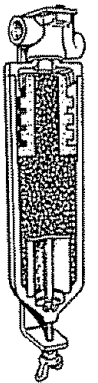

Kit de accesorio de suministro de agua (opcional con un costo extra)

En su tienda Sears o su Centro de servicio Sears usted también puede adquirir un kit de suministro de agua que contiene tubería de cobre, válvula de cierre, acopladores y las instrucciones necesarias para conectar la máquina de hacer hielo a su línea de agua fría.

Cuidado y limpieza

Parte externa

Puerta del compartimiento del centro de refrescos—exterior. Utilice solamente líquido limpiacristales sin amoníaco o un paño húmedo para limpiar el cristal y el marco. Evite el uso de cera en la puerta del centro de refrescos.

El pozo del dispensador, por debajo de la parrilla, se debe mantener limpio y seco. El agua que se queda en el pozo puede dejar depósitos. Quite los depósitos agregando vinagre sin diluir al pozo. Remoje hasta que desaparezcan los depósitos o hasta que se desprendan lo suficiente para quitarlos.

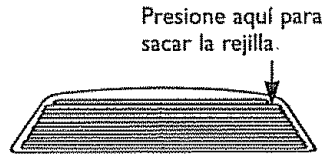

Evite el uso de cera en el recogedor y los ornamentos.

La almohadilla dispensadora puede limpiarse usando una solución de agua tibia y bicarbonato de sodio—aproximadamente una cucharada grande (15 ml) de bicarbonato de sodio en un litro de agua. Enjuáguela a fondo con agua y frótelas hasta secarla.

Consejo: Abra la puerta del congelador un poco para evitar que sale hielo o agua durante la limpieza.

Los mangos suaves de la puerta pueden limpiarse con facilidad si se les encera regularmente cada cierto tiempo (un par de meses). Use una cera doméstica de la marca Pledge o Jubilee para encerar los mangos. El sucio se desprenderá fácilmente con un detergente lavaplatos y agua o un agente limpiador de uso universal que no sea abrasivo.

Las manijas largas de la puerta y los ornamentos (en modelos con un juego de materiales ornamentales). Se limpian con un paño humedecido con una solución de detergente suave y agua. Seque con un paño suave.

Mantenga limpio el acabado de pintura. Frote las superficies del refrigerador con un paño limpio ligeramente impregnado de cera para electrodomésticos de cocina o un detergente líquido suave para lavar platos. Séquelas y púlalas con un paño limpio y suave. No frote el refrigerador con un paño sucio para lavar platos o una toalla mojada. De hacerlo, se podrían dejar residuos sobre la superficie que pueden dañar la pintura. No utilice estropajos, limpiadores en polvo, cloro o limpiadores que contengan cloro porque estos productos pueden rayar y debilitar el acabado de la pintura.

Proteja el acabado de la pintura. La parte externa del refrigerador tiene un acabado de pintura al horno de alta calidad. Con un cuidado apropiado, este acabado conservará su aspecto atractivo y lucirá como nuevo y libre de herrumbre durante años. Aplique una capa de cera para electrodomésticos de cocina como, por ejemplo, la cera de marca Jubilee, cuando el refrigerador esté nuevo y al menos dos veces al año en lo sucesivo.

Parte interna

Limpie el interior del compartimiento de alimentos frescos y del compartimiento del congelador al menos una vez por año. Desenchufe el refrigerador antes de limpiarlo. Si no resulta práctico desenchufarlo, exprima el exceso de agua de la esponja o paño que use para limpiar el refrigerador cuando los pase alrededor de interruptores, luces o controles.

Use agua tibia y solución de bicarbonato de sodio—una cucharada grande (15 ml aproximadamente) de bicarbonato de sodio diluido en un litro de agua. Esto servirá tanto para limpiar como para neutralizar los olores. Enjuague a fondo con agua y frote hasta secar.

Los imanes de la puerta se pueden limpiar de la misma manera.

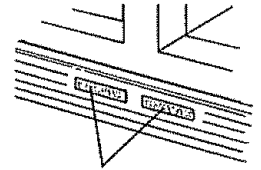

Puerta del compartimiento del centro de refrescos—interior.

Limpie inmediatamente el líquido que se derrame. Utilice una cucharada (15 ml) de bicarbonato sódico en un litro de agua para limpiar la superficie interior de la puerta, el recipiente del centro de refrescos y la puerta de acceso interior. Enjuague y seque.

Evite limpiar las parrillas frías de vidrio y la cubierta de vidrio de la gaveta de almacenamiento con agua caliente, debido a que la extrema diferencia de temperatura podría hacer que se rompan. Maneje los entrepaños de vidrio con cuidado. Chocar vidrio templado puede hacer que se rompa en pedazos.

Para ayudar a prevenir olores, deje una caja abierta de bicarbonato de sodio en la parte posterior del refrigerador, en la parrilla superior. Cambie la caja cada tres meses. Una caja abierta de bicarbonato de sodio en el congelador absorberá los olores a rancio.

No lave ninguna parte plástica de su refrigerador en su máquina lavaplatos automática.

Debajo del refrigerador

Para lograr la operación más eficiente posible, usted tiene que mantener limpia la área debajo del refrigerador.

Saque la rejilla de la base y barra o succione el polvo que está fácilmente accesible en las bobinas del condensador con una aspiradora.



PARA SACAR LA REJILLA DE LA BASE, abra ambas puertas, sostenga la parte inferior de la rejilla y tire de ella hacia afuera.

PARA VOLVER A COLOCAR LA REJILLA DE LA BASE EN SU LUGAR, alinee las presillas de la parte posterior de la rejilla con las aberturas en la placa de la base y empuje la rejilla hacia adelante hasta que se trabé a presión en su sitio.

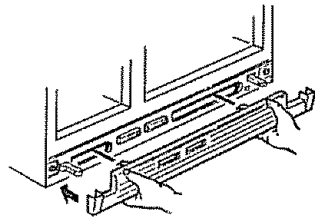

Detrás del refrigerador

Se debe tener cuidado al mover el refrigerador separándolo de la pared. Todos los tipos de cubiertas de pisos pueden dañarse, en particular las cubiertas acolchadas y aquéllas que tengan superficies en relieve. Tire del refrigerador hacia afuera en forma recta (sin ladearlo) y vuelva a ponerlo en esa posición empujándolo hacia adentro también con un desplazamiento recto. Al mover el refrigerador hacia los lados se puede ocasionar daños a la cubierta de su piso o al propio refrigerador. Cuando empuje el refrigerador para llevarlo de regreso a su lugar, asegúrese de que no aplaste el cordón de alimentación eléctrica o la línea de suministro de agua para la máquina de hacer hielo.

Cuando se vaya de vacaciones

Durante vacaciones o ausencias prolongadas, desconecte el suministro eléctrico que le llega a su refrigerador, lleve el control a la posición OFF (apagada) y limpie el interior con una solución de bicarbonato de sosa formada con una cucharada (15 ml) de bicarbonato de sosa y un litro de agua. Frote hasta secar. Para prevenir malos olores, deje abierta una caja de bicarbonato de sosa en el refrigerador. Deje las puertas abiertas. Lleve el brazo detector de la máquina de hacer hielo a la posición STOP (PARADA—hacia arriba) y desconecte el suministro de agua que le llega al refrigerador.

Si la temperatura pueda llegar al punto de congelación, haya una persona calificada para desaguar el sistema del suministro de agua para evitar daños a la propiedad causados por inundación.

Cuando se regrese de vacaciones, seleccione WATER (agua) en el dispensador y presione el botón por dos minutos mínimo para sacar el agua vieja del sistema de agua.

Al mudarse

Desconecte el cordón de alimentación eléctrica del tomacorriente de pared, saque todos los alimentos y limpie y seque el interior.

ASEGURE TODOS LOS ARTICULOS SUELTOS tales como parrillas y gavetas fijándolos firmemente con cinta adhesiva en su lugar para prevenir daños.

Asegúrese de que el refrigerador permanezca en posición recta durante la mudanza y en el camión de transporte. El refrigerador debe ser asegurado en una posición fija en el camión para prevenir movimientos. Proteja la parte exterior del refrigerador con una manta.

Cuidado y limpieza

Cambio de la bombilla

Desenchufe el refrigerador antes de cambiar una bombilla.

Antes de cambiar una bombilla quemada, desenchufe el refrigerador o desconecte el suministro eléctrico en el interruptor del circuito o en la caja de fusibles con el fin de evitar el contacto con un filamento de alambre con corriente. (Una bombilla quemada puede romperse cuando se le cambia.)

Nota: Con llevar el control del refrigerador a la posición OFF (apagada) no se interrumpe la alimentación eléctrica al circuito de la luz.

Compartimiento de alimentos frescos— luz superior

1. Para alinear correctamente las perillas de control, note la posición de cada perilla para volver a colocarlas correctamente, gire cada perilla completamente hacia la izquierda y luego sáquelas.

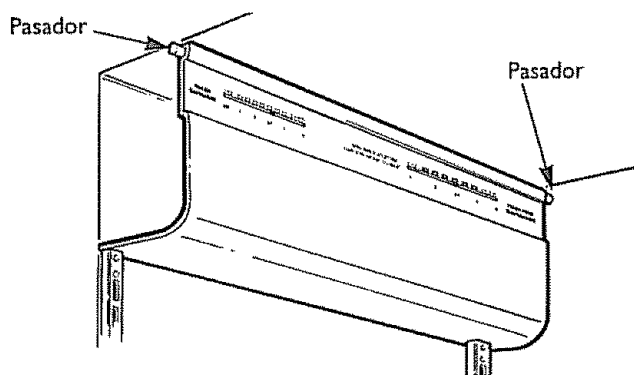

2. Para quitar la pantalla de la bombilla, tire hacia usted.

Después de colocar una bombilla nueva del mismo o de menos vatios, reinstale la pantalla. Reinstale las perillas de control, póngalas en la posición que tenían antes y enchufe el refrigerador de nuevo.

Compartimiento de alimentos frescos— luz inferior (en algunos modelos)

Esta luz está situada detrás de la gaveta superior o justo sobre la gaveta superior (dependiendo de su modelo).

1. Desenchufe el refrigerador.
2. Si la luz está detrás de la gaveta superior usted tendrá que extraer la gaveta y la parrilla que se halla sobre la gaveta. Para sacar la gaveta, lea la subsección Cómo sacar las gavetas de almacenamiento en la sección Parrillas y gavetas de almacenamiento.

Para extraer la parrilla, saque primero todos los alimentos que se hallen sobre ella. Seguidamente incline la parrilla hacia arriba en la parte frontal y levántela sacándola del carril vertical.

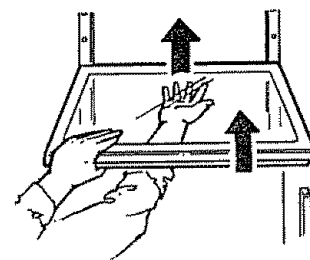

3. Sostenga la parte inferior de la pantalla de luz y tire de ella hacia adelante y hacia arriba.
4. Después de cambiar la bombilla con una del mismo tamaño, vuelva a colocar la pantalla en su lugar. Si no puede hallar la bombilla correcta para su nevera, póngase en contacto con su representante autorizado.
5. Si la luz estaba detrás de la gaveta superior, usted tendrá que volver a colocar la gaveta y la parrilla sobre la gaveta.

Para volver a colocar la parrilla en su lugar, eleve la parte frontal de la parrilla ligeramente y trabe los ganchos superiores en las ranuras grandes más bajas del carril vertical. Seguidamente, haga descender la parte frontal de la parrilla hasta que quede nivelada.

6. Vuelva a enchufar el refrigerador.

Compartimiento del congelador

1. Saque la parrilla que se halla justo debajo del panel de luz. (La parrilla se extrae con mayor facilidad si se le vacía primero.)

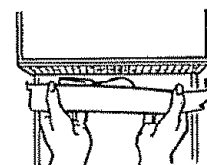

2. Tire del panel plástico de luz hacia usted. (Se doblará para liberar las pestañas de las muescas.)
3. Después de cambiar la bombilla con una del mismo tamaño, vuelva a instalar el panel y la parrilla.

Antes de solicitar un servicio

Sonidos normales de operación

Estos sonidos son normales y no indican una necesidad de reparación.

El nuevo compresor de elevada eficiencia marcha con mayor rapidez y emitirá un murmullo o un sonido pulsante más agudo mientras está funcionando.

El temporizador de descongelación y el control del refrigerador emitirán un sonido "clic" al activarse y desactivarse.

El ventilador que hace circular el aire dentro del congelador. Este aire es el que mantiene las temperaturas en todo el refrigerador.

El agua que gotea sobre el calentador de descongelación causando un sonido silbante, chisporroteante o de reventón durante el ciclo de descongelación.

El flujo de refrigerante a través de la bobina de enfriamiento del congelador suena como agua hirviendo o emite un ruido borbotante.

Sonidos de estallido o reventón de las bobinas de enfriamiento causados por la expansión y contracción durante la descongelación y la refrigeración que sigue a la descongelación.

El agua que gotea al derretirse desde el evaporador y fluya hacia la vasija de desagüe durante el ciclo de descongelación.

Máquina de hacer hielo

La válvula de agua de la máquina de hacer hielo emitirá un murmullo cuando la máquina de hacer hielo se llena de agua. Si el brazo detector está en la posición ON (ACTIVA—hacia abajo), la válvula emitirá este murmullo incluso si todavía no se le ha conectado a la toma de agua. Si se mantiene el brazo detector en la posición ON (ACTIVA—hacia abajo) antes de que se le conecte esta válvula a la toma de agua, la máquina de hacer hielo puede dañarse. Para prevenir estos daños, eleve el brazo detector llevándolo a la posición STOP (PARADA—hacia arriba). Con esto se impedirá que se produzcan estos sonidos.

El sonido de los cubos de hielo al caer en su recipiente y del agua corriendo por la tubería cuando la máquina de hacer hielo vuelve a llenarse de agua.

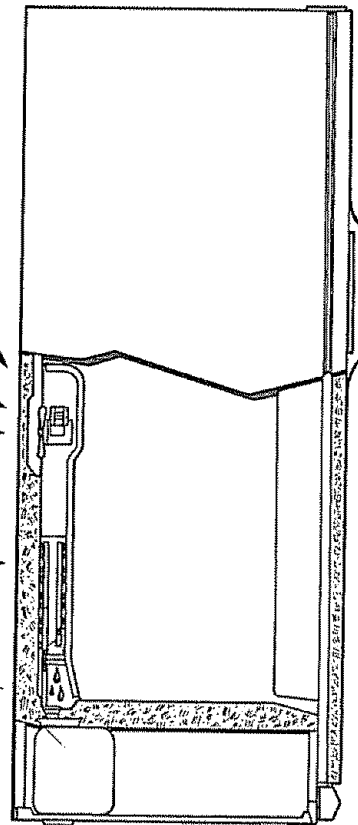

Antes de solicitar servicio

Ahorre tiempo y dinero.

Revise esta lista de causas de problemas de operación de menor importancia que usted puede corregir por sí mismo.

Problema	Causa posible
El refrigerador no funciona	<ul style="list-style-type: none"> • El refrigerador puede estar en el ciclo de descongelación en el que el ventilador y el motor del compresor no funcionan durante 30 minutos aproximadamente. • El control de temperatura está en la posición OFF (apagada). • Si la luz interior no está encendida, es posible que el refrigerador no esté enchufado en el tomacorriente de pared. • Si el enchufe está en su posición correcta y el refrigerador no funciona, enchufe una lámpara o un artefacto pequeño en el mismo tomacorriente para determinar si el interruptor de circuito se ha disparado o si algún fusible está quemado.
El compresor opera durante largos períodos de tiempo	<ul style="list-style-type: none"> • Los refrigeradores modernos con mayor espacio de almacenamiento y un compartimiento más grande de congelación requieren más tiempo de operación. • Esto es normal cuando el refrigerador se entrega por primera vez en su hogar—usualmente se requiere que pasen 24 horas para que se enfríe por completo. • Se colocaron grandes cantidades de alimentos en el refrigerador para enfriar o congelar. • Clima caliente—Se abre la puerta con frecuencia. • La puerta se dejó abierta o no está sellando herméticamente al cerrarla debido a que el refrigerador no está bien nivelado. • Los controles de temperatura se graduaron en un punto demasiado frío. • El condensador necesita limpieza.
El motor arranca y se detiene frecuentemente	<ul style="list-style-type: none"> • El control de temperatura arranca y detiene el motor para mantener temperaturas pajeras. Esto es normal.
Vibración o traqueteo	<ul style="list-style-type: none"> • Si el refrigerador vibra, lo más probable es que no esté descansando firmemente sobre el piso. Los tornillos del rodillo frontal necesitan ajuste o el piso es débil o disparejo. • Si los platos vibran en las parrillas, intente cambiarlos de lugar. Es normal una ligera vibración. • La línea de suministro de agua de la máquina de hacer hielo puede estar traqueteando; mueva el refrigerador separándolo 1/2" (13 mm) de la pared.
Sale aire caliente del fondo del refrigerador	<ul style="list-style-type: none"> • Este es el flujo normal de aire que enfría el motor. En el proceso de refrigeración, es normal que el calor sea expulsado en la área debajo del refrigerador. Ciertas cubiertas de piso se decoloran a estas temperaturas normales y seguras de operación. Ud. debería consultar con su proveedor de cubiertas para piso si no le gusta esta decoloración.
Los alimentos se secan	<ul style="list-style-type: none"> • Los alimentos no están apropiadamente cubiertos, empaquetados o sellados.
El compartimiento de alimentos frescos o del congelador es muy cálido	<ul style="list-style-type: none"> • El control de temperatura no se ajustó a un nivel suficientemente frío. • Clima cálido—Se abre la puerta con frecuencia. • La puerta se deja abierta durante largo tiempo. • Es posible que un paquete mantenga la puerta abierta o que la puerta esté sobrecargada o que los imanes no estén haciendo contacto con las puertas. Quizás usted tenga que limpiar los imanes.

Problema	Causa posible
Los cubos de hielo se producen lentamente	<ul style="list-style-type: none"> • La puerta puede haberse dejado entreabierta. • Ponga el compartimiento del congelador a una temperatura más baja.
Los cubos de hielo tienen un olor y sabor extraños	<ul style="list-style-type: none"> • Es preciso desechar los cubos más viejos. Vacíe el recipiente de hielo cada 30 días • Hay que lavar el recipiente de almacenamiento de hielo. • Los paquetes sin sello hermético en el compartimiento del refrigerador y/o del congelador pueden estar transmitiendo olor/sabor a los cubos de hielo. • El interior del refrigerador necesita limpieza.
La máquina automática de hacer hielo no funciona	<ul style="list-style-type: none"> • Brazo detector de la máquina de hacer hielo en la posición STOP (PARADA—hacia arriba). • El suministro de agua está interrumpido, desconectado o la tubería de agua está obstruida. • El compartimiento del congelador está demasiado cálido. • En ocasiones los cubos se funden con el lado del molde de hielo y retienen el brazo detector en la posición STOP (PARADA—hacia arriba). Remueva este hielo para volver a poner en marcha la máquina de hacer hielo. • Los cubos apilados en el recipiente de almacenamiento pueden hacer que la máquina de hacer hielo se apague prematuramente. Con el brazo detector en la posición STOP (PARADA—hacia arriba), nivele los cubos con la mano. • Cuando se intentó agarrar los cubos con la mano, es posible que se haya empujado el brazo detector por error a la posición STOP (PARADA—hacia arriba). • Cubos demasiado pequeños—la válvula de cierre de agua que conecta el refrigerador con la línea doméstica de agua puede estar obstruida.
No funciona el dispensador de cubos de hielo	<ul style="list-style-type: none"> • Saque el recipiente de almacenamiento. Si los cubos están congelados en el brazo metálico, remuévalos. • La máquina de hielo está apagada o el suministro de agua está interrumpido. • Si halla racimos irregulares de cubos de hielo en el recipiente de almacenamiento, rompa todos los que pueda con la presión de sus dedos y deseche los restantes.
Se forman racimos de hielo en el recipiente de almacenamiento	<ul style="list-style-type: none"> • Si usted no usa el hielo con mucha frecuencia, se pueden formar racimos de hielo en el recipiente de almacenamiento y éstos pueden bloquear el dispensador. Saque el recipiente de almacenamiento del congelador y parta los racimos de hielo con su mano. Deseche todos los que no pueda partir.
Cubos pequeños o con hoyos	<ul style="list-style-type: none"> • Filtro de agua puede estar tapado. Reemplace el cartucho del filtro o remueva el filtro y instale el tapón.
El dispensador de agua no funciona	<ul style="list-style-type: none"> • La línea de suministro de agua está interrumpida o no está conectada. • La línea de suministro de agua puede estar obstruida con sedimentos. • Si el dispensador no suministra agua cuando el refrigerador se instala por primera vez, quizás haya aire atrapado en el sistema de agua. Oprima la almohadilla del dispensador durante al menos dos minutos para dejar escapar el aire atrapado en la línea de agua y llenar el sistema de agua. • Filtro de agua puede estar tapado. Reemplace el cartucho del filtro o remueva el filtro y instale el tapón.

Antes de solicitar servicio

Problema	Causa posible
El agua chorreando del dispensador	<ul style="list-style-type: none"> • Cartucho del filtro recién instalado. Deje correr el agua desde el dispensador por 1 minuto (aprox. medio galón [2 litros])
El agua en el primer vaso no está fría	<ul style="list-style-type: none"> • Permita que transcurran aproximadamente 24 horas para que el agua se enfríe a la temperatura apropiada después de instalar el refrigerador. • Si el dispensador de agua no ha sido utilizado durante un extenso período, el agua en el primer vaso no estará tan fría como los vasos subsiguientes. • Si se ha vaciado el sistema de agua, permita que transcurran varias horas hasta que el nuevo suministro de agua se haya enfriado.
Se forma humedad en la parte externa del refrigerador	<ul style="list-style-type: none"> • No es algo raro durante períodos de humedad elevada.
Humedad se acumula en el interior	<ul style="list-style-type: none"> • La puerta se abra con demasiada frecuencia o durante demasiado tiempo. • En climas húmedos, el aire lleva la humedad al refrigerador cuando se abren las puertas.
El refrigerador despide olores	<ul style="list-style-type: none"> • Los alimentos con olores fuertes deben cubrirse herméticamente. • Revise para detectar cualquier alimento descompuesto. • El interior del refrigerador necesita limpieza. • Mantenga abierta una caja de bicarbonato de sosa en el refrigerador; cambia la caja cada tres meses.
La luz del interior no funciona	<ul style="list-style-type: none"> • No llega electricidad al tomacorriente. • Hay que reemplazar la bombilla.
El tabique entre el compartimiento de alimentos frescos y el compartimiento del congelador se siente tibio al tacto	<ul style="list-style-type: none"> • Esta tibieza normal es creada por el sistema automático economizador de energía eléctrica que hace circular líquido tibio alrededor del borde frontal del compartimiento del refrigerador para ayudar a impedir la condensación en la parte exterior del refrigerador en climas calientes y húmedos.
La puerta no se cierra apropiadamente o solo se cierra parcialmente	<ul style="list-style-type: none"> • Las puertas están diseñadas para permanecer parcialmente abiertas con la finalidad de facilitar la introducción de alimentos en el refrigerador.
No sale agua pero el dispositivo para hacer hielo funciona.	<ul style="list-style-type: none"> • El agua en el depósito está congelada. Llame para servicio.
No sale agua y no se hacen cubos	<ul style="list-style-type: none"> • La línea de agua o la válvula de cierre está tapada. Llame a un plomero. • Filtro de agua puede estar tapado. Reemplace el cartucho o remueve el filtro y instale el tapón.
Escarcha o cristales de hielo en los alimentos congelados	<ul style="list-style-type: none"> • Posiblemente se haya dejado la puerta entreabierta o un paquete retiene la puerta abierta. • La puerta se abre con demasiada frecuencia o durante demasiado tiempo. • La escarcha dentro de un paquete es algo normal.

**Para las reparaciones o piezas de repuesto
que usted necesite**

Llame de 7 AM a 7 PM, 7 días a la semana al

1-800-366-PART
(1-800-366-7278)

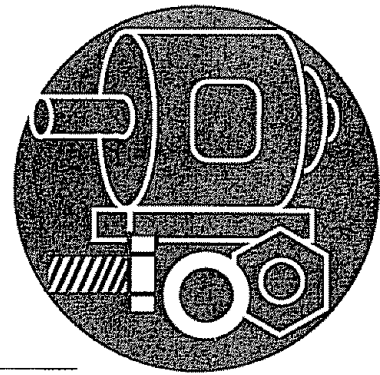

**Para servicio de reparación en casa de
las marcas principales**
Llame 24 horas al día, 7 días a la semana al

1-800-4-MY-HOMESM
(1-800-469-4663)

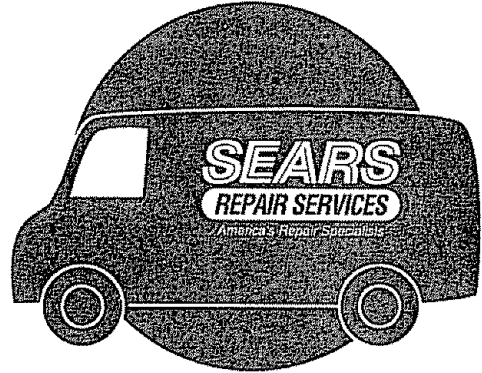

**Para localizar el Centro de Servicio de
Reparaciones Sears en su área**
Llame 24 horas al día, 7 días a la semana al

1-800-488-1222

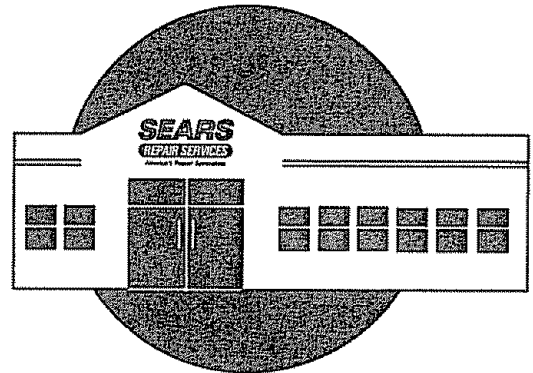

**Para recibir información sobre la compra
de un Acuerdo de Mantenimiento Sears o para
indagar sobre un Acuerdo existente**

Llame de 9 AM a 5 PM, de lunes a sábado

1-800-827-6655

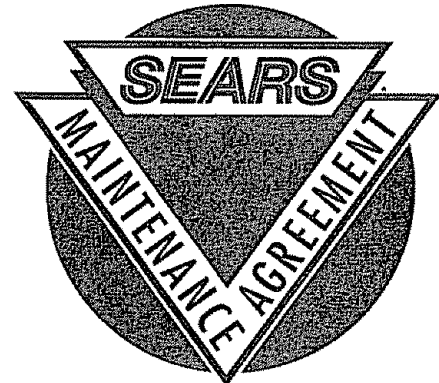

SEARS
REPAIR SERVICES

America's Repair Specialists

SEARS

MANUAL DEL USUARIO

Modelos lado a lado
24, 28 y 30

Para llamar
gratuitamente
el servicio de
reparación:

1-800-4-MY-HOMESM
(1-800-469-4663)

Para piezas:

1-800-FON-PART
(1-800-366-7278)

Esta garantía sólo es válida en los Estados Unidos.

GARANTIA PARA EL REFRIGERADOR SEARS

Garantía completa de un año para el refrigerador

Durante un año a partir de la fecha de compra, si este refrigerador se opera y se mantiene en conformidad con las instrucciones anexas o entregadas con el producto, Sears reparará este refrigerador, gratuitamente, si éste llegase a tener algún defecto en materiales o fabricación.

Garantía completa de cinco años para el sistema sellado de refrigeración

Durante cinco años a partir de la fecha de compra, si este refrigerador se opera y se mantiene en conformidad con las instrucciones del usuario anexas o entregadas con el producto, Sears reparará el sistema sellado (que consiste en el agente refrigerante, la tubería de conexión y el motor del compresor), gratuitamente, si éste llegase a tener algún defecto en materiales o fabricación.

La cobertura de garantía indicada anteriormente sólo tiene validez para los refrigeradores que se usan para el almacenamiento de alimentos con fines domésticos privados.

El servicio de garantía está a su disposición poniéndose en contacto con el CENTRO/DEPARTAMENTO DE SERVICIO SEARS MAS CERCANO a su domicilio en los Estados Unidos. Esta garantía sólo tiene validez mientras este producto se halle en uso en los Estados Unidos.

Esta garantía le otorga derechos legales específicos y usted puede tener también otros derechos que varían de estado a estado.

Sears, Roebuck and Co., Dept. 817WA, Hoffman Estates, IL 60179



REFRIGERADOR

Todas las piezas de reparación están disponibles para su compra inmediata u orden especial cuando visite su Centro de Servicio Sears o el Departamento de Servicio Sears más cercano a su domicilio en la mayoría de las tiendas Sears. Para solicitar el servicio de reparación o pedir piezas por teléfono, llame a los números telefónicos gratuitos que se presentan en la columna izquierda en esta página.

Cuando solicite el servicio de reparación o coloque pedidos de piezas, aporte siempre la siguiente información:

- ◆ Tipo de producto
- ◆ Número de la pieza
- ◆ Número de modelo
- ◆ Descripción de la pieza

Sears, Roebuck and Co., Hoffman Estates, IL 60179 U.S.A.

Hoja de Datos de Funcionamiento

Cartucho WR97X10006 del sistema de filtración de agua Kenmore

Comprobación de afirmación de salud Certificada por NSF/ANSI*

(Factores de 100% incorporados para la utilización no medida)

Estándar No. 42: Efectos estéticos						
Parámetros	USEPA MCL	Calidad del influente	Efluente		% de reducción	
			Promedio	Máximo	Promedio	Máximo
Cloro	—	2,06 ppm	0,14 ppm	0,3 ppm	93	85
T & O	—	—	—	—	—	—
Partículas**	—	3.100.064	519	2425	99,98	99,92

Estándar No. 53: Efectos Relativos a la Salud						
Parámetros	USEPA MCL	Calidad del influente	Efluente		% de reducción	
			Promedio	Máximo	Promedio	Máximo
Turbidez	1 NTU***	23,25 NTU	0,10 NTU	0,17 NTU	99,6	99,3
Quistes	99,95% de reducción	494.169	92	179	99,98	99,96
Plomo a pH 6.5	15 ppb	157 ppb	3 ppb	3 ppb	>98	>98
Plomo a pH 8.5	15 ppb	162 ppb	3 ppb	3 ppb	>98	>98

* Probado utilizando una tasa de flujo de 0,5 gpm (1,8927 l/min.); presión de 60 psig (4,218 Kg/cm²); pH de 7,5 ± 0,5; temp. de 20° ± 2,5°C

** Medición en partículas/ml

*** Unidades de turbidez Nefelométrica—NTU

Especificaciones de Operación

- Capacidad: certificada hasta 200 galones (757 l)
- Requerimientos de presión: 40–120 psi (2,8–8,2 bar), sin choque
- Temperatura: 33°–100° F (0,6°–38° C)
- Tasa de flujo: 0,5 gpm (1.9 lpm)

Requerimientos Generales de Instalación/Operación/Mantenimiento

- Lave el nuevo cartucho a la tasa máxima por 60 segundos para sacar el aire atrapado.
- Reemplace el cartucho cuando el flujo se haga muy lento; por lo menos cada seis meses.

Avisos Especiales

- Las instrucciones de instalación, las piezas, la información sobre la disponibilidad de servicio y la garantía estándar se incluyen con el producto al enviarlo.
- Este sistema de agua potable debe mantenerse conforme a las instrucciones del fabricante, incluyendo el reemplazo de los cartuchos.
- No utilice en los sitios donde el agua es de calidad microbiológicamente dudosa, ni con aguas de calidad desconocida, sin una desinfección adecuada antes o después del sistema. Los sistemas certificados para la reducción de quistes se pueden usar en aguas desinfectadas que puedan contener quistes filtrables.
- Los contaminantes u otras sustancias que este sistema de tratamiento de agua puede remover o reducir, no están presentes, necesariamente, en su agua.
- Verifique el acatamiento de las leyes y reglamentos estatales y locales.

Estándares Internacionales NSF

Estándar No. 42: Efectos Estéticos

- Unidad química
- Reducción del sabor y olor
- Reducción de cloro, Clase I
- Unidad de filtrado mecánico
- Reducción de partículas, Clase I

Estándar No. 53: Efectos Estéticos

- Unidad de reducción química
- Reducción del plomo
- Unidad de filtrado mecánico
- Reducción de quistes
- Reducción de turbidez



Probado y
Certificado según
la normas ANSI/NSF
Normas 42 y 53

El cartucho WR97X10006 y el sistema de filtración de agua por Kenmore han sido probados y certificados por la NSF sólo para las funciones que se relacionan en el texto inmediatamente anterior.

Notas

Notas

SEARS

OWNER'S MANUAL

Side by Side,
24, 28 and 30
Models

To Call
Toll Free
For Service:

1-800-4-MY-HOMESM
(1-800-469-4663)

For Parts:

1-800-FON-PART
(1-800-366-7278)

This warranty is valid only in the United States.

SEARS REFRIGERATOR WARRANTY

Full One-Year Warranty on Refrigerator

For one year from date of purchase, when this refrigerator is operated and maintained according to instructions attached to or furnished with the product, Sears will repair this refrigerator, free of charge, if defective in material or workmanship.

Full Five-Year Warranty on Sealed Refrigeration System

For five years from date of purchase, when this refrigerator is operated and maintained according to owner's instructions attached to or furnished with the product, Sears will repair the sealed system (consisting of refrigerant, connecting tubing and compressor motor), free of charge, if defective in material or workmanship.

The above warranty coverage applies only to refrigerators which are used for storage of food for private household purposes.

Warranty service is available by contacting the NEAREST SEARS SERVICE CENTER/DEPARTMENT in the United States. This warranty applies only while this product is in use in the United States.

This warranty gives you specific legal rights, and you may also have other rights which vary from state to state.

Sears, Roebuck and Co., Dept. 817WA, Hoffman Estates, IL 60179



REFRIGERATOR

All repair parts are available for immediate purchase or special order when you visit your nearest Sears Service Center, or the Service Department at most Sears Stores. To request service or order parts by phone, call the toll free numbers listed to the left.

When requesting service or ordering parts, always provide the following information:

- ◆ Product Type
- ◆ Part Number
- ◆ Model Number
- ◆ Part Description

Sears, Roebuck and Co., Hoffman Estates, IL 60179 U.S.A.