

Poulan PRO®

ENGLISH



Please do not return unit to retailer.
Por favor, no devuelva el aparato al lugar de compra.
Veuillez ne pas retourner l'outil au détaillant.

1-800-554-6723
www.poulan-pro.com

Instruction Manual Manual de Instrucciones Manuel d'Instructions

PP3516AVX / PP4218AVX

ESPAÑOL



WARNING:

Read and follow all Safety Rules and Operating Instructions before using this product. Failure to do so can result in serious injury.

ADVERTENCIA:

Lea el manual de instrucciones y siga todas las advertencias e instrucciones de seguridad. El no hacerlo puede resultar en lesiones graves.

AVERTISSEMENT:

Lire le manuel d'instructions et bien respecter tous les avertissements et toutes les instructions de sécurité. Tout défaut de le faire pourrait entraîner des blessures graves.

Poulan PRO
1030 Stevens Creek Road
Augusta, GA 30907

Poulan PRO
5855 Terry Fox Way
Mississauga, Ontario L5V 3E4

FRANÇAIS

545137248 11/30/06

IDENTIFICATION OF SYMBOLS



WARNING! This chain saw can be dangerous! Careless or improper use can cause serious or even fatal injury.

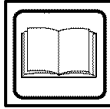

Read and understand the instruction manual before using the chain saw.



Always wear appropriate ear protection, eye protection and head protection.



Measured maximum kick-back value without chain brake for the bar and chain combination on the label.



Always use two hands when operating the chain saw.



WARNING! Contacting the guide bar tip with any object should be avoided; tip contact may cause the guide bar to move suddenly upward and backward, which may cause serious injury.

Starting Reminder



Move ON/STOP switch to the ON position.



Slowly press primer bulb 6 times.



Pull choke/fast idle lever out to the full extent (to the FULL CHOKE position).



Pull the starter rope sharply 5 times with your right hand.

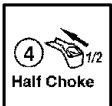

Push the choke/fast idle lever in to the HALF CHOKE position.



Pull the starter rope sharply with your right hand until the engine starts.

Chain Tensioning

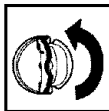

Lift lever on bar knob and turn counterclockwise 1 turn to loosen bar clamp.

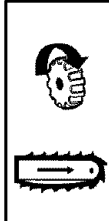

Turn adjusting wheel (downward direction) to tension chain until chain solidly contacts bottom of guide bar rail.



While lifting tip of guide bar, tighten bar knob (clockwise) securely. **Hand tighten only!** Return lever on bar knob to original position.

SAFETY RULES

⚠ WARNING: Always disconnect spark plug wire and place wire where it cannot contact spark plug to prevent accidental starting when setting up, transporting, adjusting or making repairs except carburetor adjustments.

Because a chain saw is a high-speed wood-cutting tool, special safety precautions must be observed to reduce the risk of accidents. Careless or improper use of this tool can cause serious injury.

PLAN AHEAD

- Read this manual carefully until you completely understand and can follow all safety rules, precautions, and operating instructions before attempting to use the unit.
- Restrict the use of your saw to adult users who understand and can follow safety rules, precautions, and operating instructions found in this manual.
- Wear protective gear. Always use steel-toed safety footwear with non-slip soles; snug-fitting clothing; heavy-duty, non-slip gloves; eye protection such as non-fogging, vented goggles or face screen; an approved safety hard hat; and sound barriers (ear plugs or mufflers) to protect your hearing. Regular users should have hearing checked regularly as chain saw noise can damage hearing. Secure hair above shoulder length.

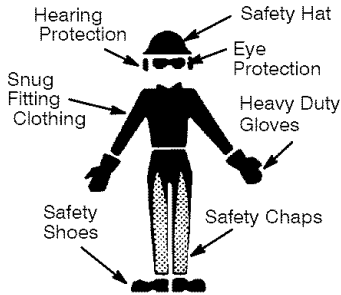

- Keep all parts of your body away from the chain when the engine is running.
- Keep children, bystanders, and animals a minimum of 30 feet (10 meters) away from the work area. Do not allow other people or animals to be near the chain saw when starting or operating the chain saw.
- Do not handle or operate a chain saw when you are fatigued, ill, or upset, or if you have taken alcohol, drugs, or medication. You must be in good physical condition and mentally alert. Chain saw work is strenuous. If you have any condition that might be aggravated by strenuous work, check with your doctor before operating a chain saw.
- Carefully plan your sawing operation in advance. Do not start cutting until you have a clear work area, secure footing, and, if you are felling trees, a planned retreat path.

OPERATE YOUR SAW SAFELY

- Do not operate a chain saw with one hand. Serious injury to the operator, helpers, bystanders or any combination of these persons may result from one-handed operation. A chain saw is intended for two-handed use.
- Operate the chain saw only in a well-ventilated outdoor area.
- Do not operate saw from a ladder or in a tree.
- Make sure the chain will not make contact with any object while starting the engine. Never try to start the saw when the guide bar is in a cut.
- Do not put pressure on the saw at the end of the cut. Applying pressure can cause you to lose control when the cut is completed.
- Stop the engine before setting the saw down.
- Do not operate a chain saw that is damaged, improperly adjusted, or not completely and securely assembled. Always replace bar, chain, hand guard, or chain brake immediately if it becomes damaged, broken or is otherwise removed.
- With the engine stopped, hand carry the chain saw with the muffler away from your body, and the guide bar and chain to the rear, preferably covered with a scabbard.

MAINTAIN YOUR SAW IN GOOD WORKING ORDER

- Have all chain saw service performed by a qualified service dealer with the exception of the items listed in the maintenance section of this manual. For example, if improper tools are used to remove or hold the flywheel when servicing the clutch, structural damage to the flywheel can occur and cause the flywheel to burst.
- Make certain the saw chain stops moving when the throttle trigger is released. For correction, refer to CARBURETOR ADJUSTMENT.
- Never modify your saw in any way.
- Keep the handles dry, clean, and free of oil or fuel mixture.
- Keep fuel and oil caps, screws, and fasteners securely tightened.
- Use only Poulan PRO accessories and replacement parts as recommended.

HANDLE FUEL WITH CAUTION

- Do not smoke while handling fuel or while operating the saw.
- Eliminate all sources of sparks or flame in the areas where fuel is mixed or poured. There should be no smoking, open flames, or work that could cause sparks. Allow engine to cool before refueling.
- Mix and pour fuel in an outdoor area on bare ground; store fuel in a cool, dry, well ventilated place; and use an approved, marked container for all fuel purposes. Wipe up all fuel spills before starting saw.
- Move at least 10 feet (3 meters) from fueling site before starting engine.
- Turn the engine off and let saw cool in a non-combustible area, not on dry leaves,

straw, paper, etc. Slowly remove fuel cap and refuel unit.

- Store the unit and fuel in an area where fuel vapors cannot reach sparks or open flames from water heaters, electric motors or switches, furnaces, etc.

KICKBACK

WARNING: Avoid kickback which can result in serious injury. **Kickback** is the backward, upward or sudden forward motion of the guide bar occurring when the saw chain near the upper tip of the guide bar contacts any object such as a log or branch, or when the wood closes in and pinches the saw chain in the cut. Contacting a foreign object in the wood can also result in loss of chain saw control.

- **Rotational Kickback** can occur when the moving chain contacts an object at the upper tip of the guide bar. This contact can cause the chain to dig into the object, which stops the chain for an instant. The result is a lightning fast, reverse reaction which kicks the guide bar up and back toward the operator.
- **Pinch-Kickback** can occur when the wood closes in and pinches the moving saw chain in the cut along the top of the guide bar and the saw chain is suddenly stopped. This sudden stopping of the chain results in a reversal of the chain force used to cut wood and causes the saw to move in the opposite direction of the chain rotation. The saw is driven straight back toward the operator.
- **Pull-In** can occur when the moving chain contacts a foreign object in the wood in the cut along the bottom of the guide bar and the saw chain is suddenly stopped. This sudden stopping pulls the saw forward and away from the operator and could easily cause the operator to lose control of the saw.

Avoid Pinch-Kickback:

- Be extremely aware of situations or obstructions that can cause material to pinch the top of or otherwise stop the chain.
- Do not cut more than one log at a time.
- Do not twist the saw as the bar is withdrawn from an undercut when bucking.

Avoid Pull-In:

- Always begin cutting with the engine at full speed and the saw housing against wood.
- Use wedges made of plastic or wood. Never use metal to hold the cut open.

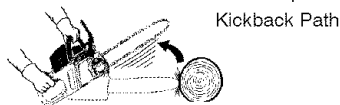

Kickback Path



Clear The Working Area

REDUCE THE CHANCE OF KICKBACK

- Recognize that kickback can happen. With a basic understanding of kickback, you can reduce the element of surprise which contributes to accidents.
- Never let the moving chain contact any object at the tip of the guide bar.
- Keep the working area free from obstructions such as other trees, branches, rocks, fences, stumps, etc. Eliminate or avoid any obstruction that your saw chain could hit while you are cutting. When cutting a branch, do not let the guide bar contact branch or other objects around it.
- Keep your saw chain sharp and properly tensioned. A loose or dull chain can increase the chance of kickback occurring. Follow manufacturer's chain sharpening and maintenance instructions. Check tension at regular intervals with the engine stopped, never with the engine running. Make sure the bar nuts are securely tightened after tensioning the chain.
- Begin and continue cutting at full speed. If the chain is moving at a slower speed, there is greater chance of kickback occurring.
- Cut one log at a time.
- Use extreme caution when re-entering a previous cut.
- Do not attempt cuts starting with the tip of the bar (plunge cuts).
- Watch for shifting logs or other forces that could close a cut and pinch or fall into chain.
- Use the Reduced-Kickback Guide Bar and Low-Kickback Chain specified for your saw.

MAINTAIN CONTROL

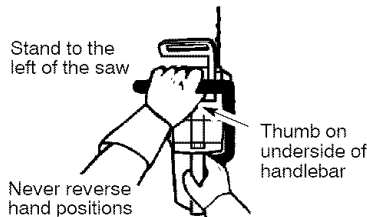

Never reverse hand positions

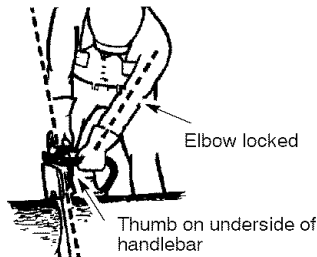

- Keep a good, firm grip on the saw with both hands when the engine is running and don't let go. A firm grip will help you reduce kickback and maintain control of the saw. Keep the fingers of your left hand encircling and your left thumb under the front handlebar. Keep your right hand com-

pletely around the rear handle whether you are right handed or left handed. Keep your left arm straight with the elbow locked.

- Position your left hand on the front handlebar so it is in a straight line with your right hand on the rear handle when making bucking cuts. Never reverse right and left hand positions for any type of cutting.
- Stand with your weight evenly balanced on both feet.
- Stand slightly to the left side of the saw to keep your body from being in a direct line with the cutting chain.
- Do not overreach. You could be drawn or thrown off balance and lose control of the saw.
- Do not cut above shoulder height. It is difficult to maintain control of saw above shoulder height.

KICKBACK SAFETY FEATURES

⚠ WARNING: The following features are included on your saw to help reduce the hazard of kickback; however, such features will not totally eliminate this danger. As a chain saw user, do not rely only on safety devices. You must follow all safety precautions, instructions, and maintenance in this manual to help avoid kickback and other forces which can result in serious injury.

- Reduced-Kickback Guide Bar, designed with a small radius tip which reduces the size of the kickback danger zone on the bar tip. A Reduced-Kickback Guide Bar has been demonstrated to significantly reduce the number and seriousness of kickbacks when tested in accordance with safety requirements for gasoline powered chain saws as set by ANSI B175.1.

Reduced Kickback Symmetrical Guide Bar



Symmetrical Guide Bar

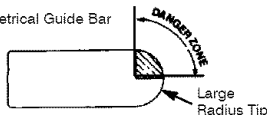

- Low-Kickback Chain, designed with a contoured depth gauge and guard link which deflect kickback force and allow wood to gradually ride into the cutter. Low-Kickback Chain has met kickback performance requirements when tested on a representative sample of chain saws below 3.8 cubic inch displacement specified in ANSI B175.1.

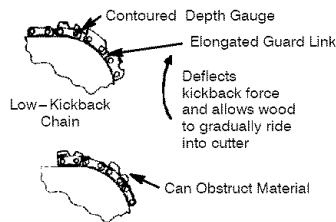

Not a Low-Kickback Chain

- Front Hand Guard, designed to reduce the chance of your left hand contacting the chain if your hand slips off the front handlebar.
- Position of front and rear handlebars, designed with distance between handles and "in-line" with each other. The spread and "in-line" position of the hands provided by this design work together to give balance and resistance in controlling the pivot of the saw back toward the operator if kickback occurs.

CHAIN BRAKE AND CKA ANGLE

- Chain Brake, designed to stop the chain in the event of kickback.

⚠ WARNING: WE DO NOT REPRESENT AND YOU SHOULD NOT ASSUME THAT THE CHAIN BRAKE WILL PROTECT YOU IN THE EVENT OF A KICKBACK. Kickback is a lightning fast action which throws the bar and rotating chain back and up toward the operator. Kickback can be caused by allowing contact of the bar tip in the danger zone with any hard object. Kickback can also be caused by pinching the saw chain along the top of the guide bar. This action may push the guide bar rapidly back toward the operator. Either of these events may cause you to lose control of the saw which could result in serious injury or even death. DO NOT RELY UPON ANY OF THE DEVICES BUILT INTO YOUR SAW. YOU SHOULD USE THE SAW PROPERLY AND CAREFULLY TO AVOID KICKBACK. Reduced-kickback guide bars and low-kickback saw chains reduce the chance and magnitude of kickback and are recommended. Your saw has a low kickback chain and bar as original equipment. Repairs on a chain brake should be made by an authorized servicing dealer. Take your unit to the place of purchase if purchased from a servicing dealer, or to the nearest authorized master service dealer.

- Tip contact in some cases may cause a lightning fast reverse REACTION, kicking guide bar up and back toward operator.
- Pinching the saw chain along the top of the guide bar may push the guide bar rapidly back toward the operator.
- Either of these reactions may cause you to lose control of the saw which could result in serious injury. Do not rely exclusively upon devices built into your saw.

WARNING: Computed kickback angle (CKA) listed on your saw and listed in the CKA table below represents angle of kickback your bar and chain combinations will have when tested in accordance with CSA (Canadian Standards Association) and ANSI standards. When purchasing replacement bar and chain, considerations should be given to the lower CKA values. Lower CKA values represent safer angles to the user, higher values indicate more angle and higher kick energies. Computed angles represented indicate total energy and angle associated without activation

of the chain brake during kickback. Activated angle represents chain stopping time relative to activation angle of chain break and resulting kick angle of saw. In all cases lower CKA values represent a safer operating environment for the user.

The following guide bar and chain combinations meet kickback requirements of CSA Standards Z62.1, Z62.3, & ANSI B175.1 when used on saws listed in this manual. Use of bar and chain combinations other than those listed is not recommended and may not meet the CKA requirements per standard.

Computed kickback angle (CKA) Table

MODEL	BAR		CHAIN P/N	CKA without chain brake
	P/N	Length		
PP3516AVX	952044369	16"	952051211	33°
PP4218AVX	952044689	18"	952051338	33°

NOTE: If this saw is to be used for commercial logging, a chain brake is required and shall not be removed or otherwise disabled to comply with Federal OSHA Regulations for Commercial Logging.

SAFETY NOTICE: Exposure to vibrations through prolonged use of gasoline powered hand tools could cause blood vessel or nerve damage in the fingers, hands, and joints of people prone to circulation disorders or abnormal swellings. Prolonged use in cold weather has been linked to blood vessel damage in otherwise healthy people. If symptoms occur such as numbness, pain, loss of strength, change in skin color or texture, or loss of feeling in the fingers, hands, or joints, discontinue the use of this tool and seek medical attention. An anti-vibration system does not guarantee the avoidance of these problems. Users who operate power tools on a continual and regular basis must monitor closely their physical condition and the condition of this tool.

SPECIAL NOTICE: Your saw is equipped with a temperature limiting muffler and spark arresting screen which meets the requirements of California Codes 4442 and

4443. All U.S. forest land and the states of California, Idaho, Maine, Minnesota, New Jersey, Oregon, and Washington require by law that many internal combustion engines to be equipped with a spark arresting screen. If you operate a chain saw in a state or locale where such regulations exist, you are legally responsible for maintaining the operating condition of these parts. Failure to do so is a violation of the law. Refer to the SERVICE section for maintenance of the spark arresting screen. Failure to follow all Safety Rules and Precautions can result in serious injury. If situations occur which are not covered in this manual, use care and good judgement. If you need assistance, contact your authorized service dealer or call 1-800-554-6723.

STANDARDS: This saw is listed by Underwriter's Laboratories, Inc., in accordance with: **ANSI B175.1-2000** American National Standards for Gasoline-Powered Chain Saws - Safety Requirements
CSA Z62.1-03 Chain Saws - Occupational Health and Safety
CSA Z62.3-96 Chain Saw Kickback Occupational Health and Safety

ASSEMBLY

Protective gloves (not provided) should be worn during assembly.

ATTACHING THE BAR & CHAIN (If not already attached)

WARNING: If received assembled, repeat all steps to ensure your saw is properly assembled and all fasteners are secure. Always wear gloves when handling the chain. The chain is sharp and can cut you even when it is not moving!

1. Move ON/STOP switch to the STOP position.
2. Loosen and remove bar knob completely by lifting lever and turning counter-clockwise.

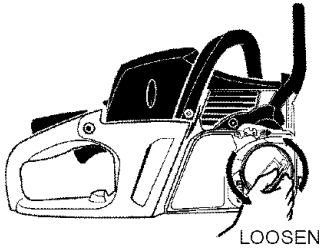

3. Remove clutch cover and plastic shipping spacer (if present).

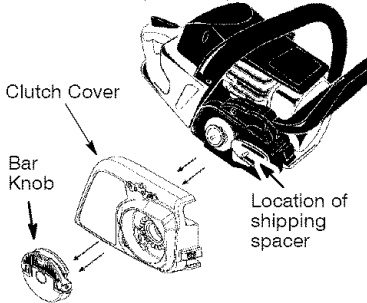

4. Slide guide bar on bar bolts until guide bar stops against clutch drum sprocket.

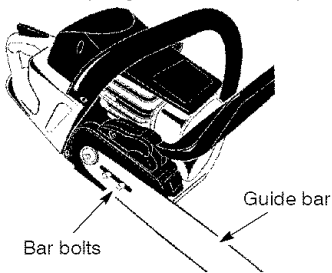

5. Carefully remove the chain from the package. Hold chain with the drive links as shown.

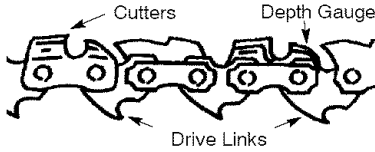
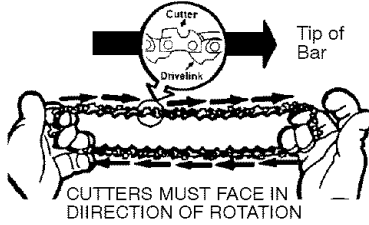

6. Place chain over and behind clutch retainer, fitting the drive links in the clutch drum sprocket.
7. Fit bottom of drive links between the teeth in the sprocket in the nose of the guide bar.
8. Fit chain drive links into bar groove.
9. Pull guide bar forward until chain is snug in guide bar groove. Ensure all drive links are in the bar groove.
10. Install clutch cover. Be sure adjusting pin is in the adjusting pin hole in the guide bar.

CAUTION: It is very important when installing the clutch cover that the adjusting pin aligns into the adjusting pin hole in the bar. Failure to install the clutch cover correctly may result in permanent damage to your chain saw.

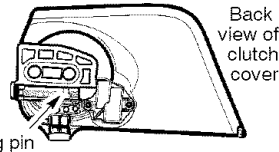

11. Install bar knob and finger tighten only. Once the chain is tensioned, you will need to tighten bar knob.

CHAIN TENSION (Including units with chain already installed)

WARNING: Wear protective gloves when handling chain. The chain is sharp and can cut you even when it is not moving.

NOTE: When adjusting chain tension, make sure the bar knob is finger tight only. Attempting to tension the chain when the bar knob is tight can cause damage.

Checking the tension:

Use a screwdriver to move chain around guide bar. If the chain does not rotate, it is too tight. If the chain is too loose, it will sag below the bar.

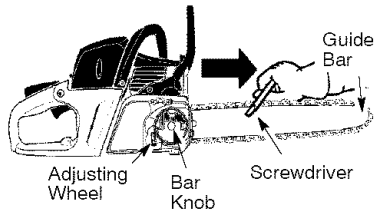

Adjusting the tension:

Chain tension is very important. Chains stretch during use. This is especially true during the first few times you use your saw. Always check chain tension each time you use and refuel your saw.

1. Lift lever on bar knob and turn counterclockwise 1 turn to loosen bar clamp.

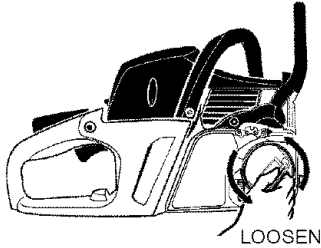

2. Turn adjusting wheel (downward direction) to tension chain until chain solidly contacts bottom of guide bar rail. Lift tip of guide bar while adjusting tension.

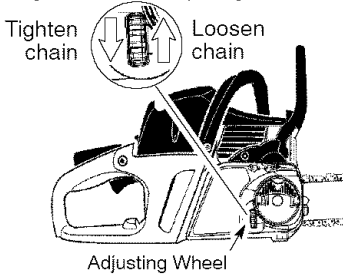

3. Using a screwdriver, move chain around guide bar to ensure all links are in bar groove.
4. While lifting tip of guide bar, tighten bar knob securely (clockwise). **Hand tighten only!**

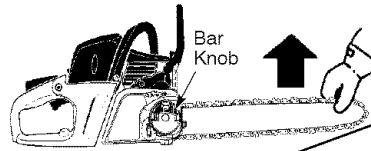

5. Push lever on bar knob down to return lever to closed/locked position.

WARNING: Failure to push lever on bar knob down to closed/locked position could result in serious personal injury or damage to your chain saw.

6. Use a screwdriver to move chain around guide bar.
7. If chain does not rotate, it is too tight. Loosen bar knob 1 turn (counterclockwise); then, loosen chain by turning the adjusting wheel $\frac{1}{4}$ turn (upward direction). Retighten bar knob.
8. If chain is too loose, it will sag below the guide bar. **DO NOT** operate the saw if the chain is loose.

WARNING: If the saw is operated with a loose chain, the chain could jump off the guide bar and result in serious injury.

WARNING: Muffler is very hot during and after use. Do not touch the muffler or allow combustible material such as dry grass or fuel to do so.

OPERATION

KNOW YOUR CHAIN SAW

READ THIS INSTRUCTION MANUAL AND SAFETY RULES BEFORE OPERATING YOUR CHAIN SAW. Compare the illustrations with your unit to familiarize yourself with the location of the various controls and adjustments. Save this manual for future reference.

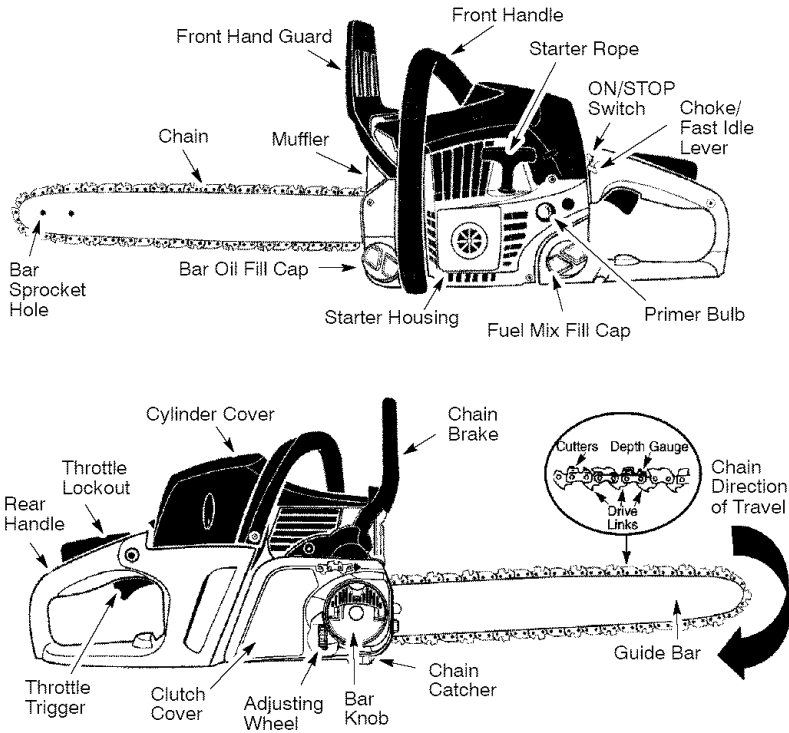

ON/STOP SWITCH

The ON/STOP SWITCH is used to stop the engine.

THROTTLE TRIGGER

The THROTTLE TRIGGER controls engine speed.

THROTTLE LOCK-OUT

The THROTTLE LOCK-OUT must be pressed before you can squeeze the throttle trigger. This feature prevents you from accidentally squeezing the trigger.

CHOKE/FAST IDLE LEVER

The choke and fast idle are set by pulling the CHOKE/FAST IDLE LEVER out to the full extent for cold starting or after refueling. The choke provides additional fuel to the engine during cold starting.

PRIMER BULB

The PRIMER BULB circulates fuel to the carburetor to provide quicker starting.

CHAIN BRAKE

The chain brake is a device designed to stop the chain if kickback occurs. The chain brake activates automatically in the event of kickback. The chain brake activates manually if the front hand guard is pushed forward. The chain brake is disengaged by pulling the front hand guard back toward the front handle as far as possible.

CHAIN TENSION

It is normal for a new chain to stretch during the first 15 minutes of operation. You should check your chain tension frequently. See CHAIN TENSION under the ASSEMBLY section.

⚠ WARNING: Muffler is very hot during and after use. Do not touch the muffler or allow combustible material such as dry grass or fuel to do so.

BEFORE STARTING ENGINE

⚠ WARNING: Be sure to read the fuel handling information in the safety rules section of this manual before you begin. If you do not understand the fuel handling information do not attempt to fuel your unit. Seek help from someone that does understand the information or call the customer assistance help line at 1-800-554-6723.

FUELING ENGINE

⚠ WARNING: Remove fuel cap slowly when refueling.

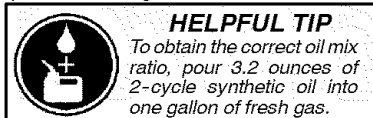

This engine is certified to operate on unleaded gasoline. Before operation, gasoline must be mixed with a good quality synthetic 2-cycle air-cooled engine oil designed to be mixed at a ratio of 40:1. Poulan/WEED EATER brand synthetic oil is recommended. A 40:1 ratio is obtained by mixing 3.2 ounces (95 ml) of oil with 1 gallon (4 liters) of unleaded gasoline. Included with this saw is a 3.2 ounce (95 ml) container of Poulan/WEED EATER brand synthetic oil. Pour the entire contents of this container into 1 gallon (4 liters) of gasoline to achieve the proper fuel mixture.

DO NOT USE automotive or marine oil. These oils will cause engine damage. When mixing fuel follow the instructions printed on the container. Always read and follow the safety rules listed under HANDLE FUEL WITH CAUTION.

BAR AND CHAIN LUBRICATION

The bar and chain require continuous lubrication. Lubrication is provided by the automatic oiler system when the oil tank is kept filled. Lack of oil will quickly ruin the bar and chain. Too little oil will cause overheating shown by smoke coming from the chain and/or discoloration of the bar.

In freezing weather oil will thicken, making it necessary to thin bar and chain oil with a small amount (5 to 10%) of #1 Diesel Fuel or kerosene. Bar and chain oil must be free flowing for the oil system to pump enough oil for adequate lubrication.

Genuine Poulan or Poulan PRO bar and chain oil is recommended to protect your unit against excessive wear from heat and friction. Poulan or Poulan PRO oil resists high temperature thinning.

If Poulan or Poulan PRO bar and chain oil is not available, use a good grade SAE 30 oil.

- Never use waste oil for bar and chain lubrication.
- Always stop the engine before removing the oil cap.

IMPORTANT

Experience indicates that alcohol-blended fuels (called gasohol or using ethanol or meth-

anol) can attract moisture which leads to separation and formation of acids during storage. Acidic gas can damage the fuel system of an engine while in storage. To avoid engine problems, the fuel system should be emptied before storage for 30 days or longer. Drain the gas tank, start the engine and let it run until the fuel lines and carburetor are empty. Use fresh fuel next season. See STORAGE section for additional information.

CHAIN BRAKE

Ensure chain brake is disengaged by pulling the front hand guard back toward the front handle as far as possible. The chain brake must be disengaged before cutting with the saw.

⚠ WARNING: The chain must not move when the engine runs at idle speed. If the chain moves at idle speed refer to CARBURETOR ADJUSTMENT within this manual. Avoid contact with the muffler. A hot muffler can cause serious burns.

To stop the engine move the ON/STOP switch to the STOP position.

To start the engine hold the saw firmly on the ground as illustrated. Make sure the chain is free to turn without contacting any object.

Use only 15" - 18" (40 - 45 cm) of rope per pull.

Hold saw firmly while pulling starter rope.

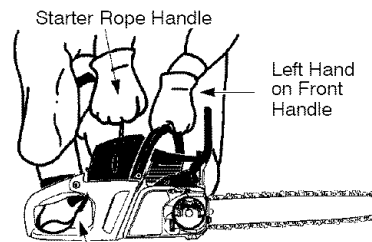

Right Foot Through Rear Handle

IMPORTANT POINTS TO REMEMBER

When pulling the starter rope, do not use the full extent of the rope as this can cause the rope to break. Do not let starter rope snap back. Hold the handle and let the rope rewind slowly. For cold weather starting, start the unit at FULL CHOKE; allow the engine to warm up before squeezing the throttle trigger.

NOTE: Do not attempt to cut material with the choke/fast idle lever in the FULLCHOKE position.



STARTING A COLD ENGINE (or warm engine after running out of fuel)

NOTE: In the following steps, when the choke/fast idle lever is pulled out to the full extent, the correct throttle setting for starting is set automatically.

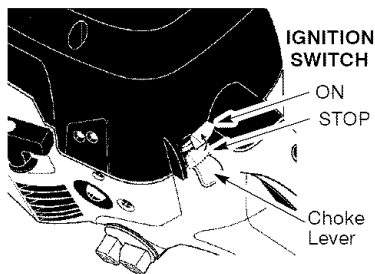

1. Move ON/STOP switch to the ON position.
2. Slowly press primer bulb 6 times.
3. Pull choke/fast idle lever out to the full extent (to the FULL CHOKE position).
4. Pull the starter rope sharply 5 times with your right hand. Then, proceed to the next step.

NOTE: If the engine sounds as if it is trying to start before the 5th pull, stop pulling and immediately proceed to the next step.

5. Push the choke/fast idle lever in to the HALF CHOKE position.

CHOKE/FAST IDLE LEVER

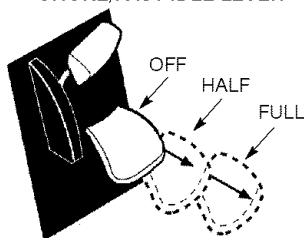

6. Pull the starter rope sharply with your right hand until the engine starts.
7. Allow the engine to run for approximately 30 seconds. Then, squeeze and release the throttle trigger to allow engine to return to idle speed.

STARTING A WARM ENGINE

1. Move ON/STOP switch to the ON position.
2. Slowly press primer bulb 6 times.
3. To set the fast idle, pull the choke/fast idle lever out to the full extent (to the full choke position); then push the lever back in to the HALF CHOKE position.
4. Pull the starter rope sharply with your right hand until the engine starts.
5. Squeeze and release throttle trigger to allow engine to return to idle speed.

DIFFICULT STARTING (or starting a flooded engine)

The engine may be flooded with too much fuel if it has not started after 10 pulls.

Flooded engines can be cleared of excess fuel by pushing the choke/fast idle lever in completely (to the OFF CHOKE position) and then following the warm engine starting procedure listed above. Ensure the ON/STOP switch is in the ON position.

Starting could require pulling the starter rope handle many times depending on how badly the unit is flooded. If engine fails to start, refer to the TROUBLESHOOTING TABLE or call 1-800-554-6723.

CHAIN BRAKE

WARNING: If the brake band is worn too thin it may break when the chain brake is triggered. With a broken brake band, the chain brake will not stop the chain. The chain brake should be replaced by an authorized service dealer if any part is worn to less than 0.020" (0.5 mm) thick. Repairs on a chain brake should be made by an authorized service dealer. Take your unit to the place of purchase if purchased from a servicing dealer, or to the nearest authorized master service dealer.

- This saw is equipped with a chain brake. The brake is designed to stop the chain if kickback occurs.
- The inertia-activated chain brake is activated if the front hand guard is pushed forward, either manually (by hand) or automatically (by sudden movement).
- If the brake is already activated, it is disengaged by pulling the front hand guard back toward the front handle as far as possible.
- When cutting with the saw, the chain brake must be disengaged.

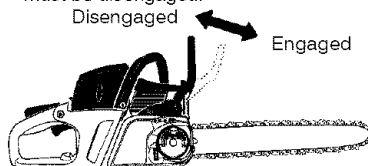

Braking function control

CAUTION: The chain brake must be checked several times daily. The engine must be running when performing this procedure. This is the only instance when the saw should be placed on the ground with the engine running.

Place the saw on firm ground. Grip the rear handle with your right hand and the front handle with your left hand. Apply full throttle by fully depressing the throttle trigger. Activate the chain brake by turning your left wrist against the hand guard without releasing your grip around the front handle. The chain should stop immediately.

Inertia activating function control

WARNING: When performing the following procedure, the engine must be turned off.

Grip the rear handle with your right hand and the front handle with your left hand. Hold the chain saw approximately 14" (35 cm) above a stump or other wooden surface. Release your grip on the front handle and use the weight of the saw to let the tip of the guide bar fall forward and contact the stump. When the tip of the bar hits the stump, the brake should activate.

OPERATING TIPS

- Check chain tension before first use and after 1 minute of operation. See CHAIN TENSION in the ASSEMBLY section.
- Cut wood only. Do not cut metal, plastics, masonry, non-wood building materials, etc.
- Stop the saw if the chain strikes a foreign object. Inspect the saw and repair or replace parts as necessary.
- Keep the chain out of dirt and sand. Even a small amount of dirt will quickly dull a chain and thus increase the possibility of kickback.
- Practice cutting a few small logs using the following techniques to get the "feel" of using your saw before you begin a major sawing operation.
 - Squeeze the throttle trigger and allow the engine to reach full speed before cutting.
 - Begin cutting with the saw frame against the log.
 - Keep the engine at full speed the entire time you are cutting.
 - Allow the chain to cut for you. Exert only light downward pressure. If you force the cut, damage to the bar, chain, or engine can result.
 - Release the throttle trigger as soon as the cut is completed, allowing the engine to idle. If you run the saw at full throttle without a cutting load, unnecessary wear can occur to the chain, bar, and engine. **It is recommended that the engine not be operated for longer than 30 seconds at full throttle.**
 - To avoid losing control when cut is complete, do not put pressure on saw at end of cut.
- Stop the engine before setting the saw down after cutting.

TREE FELLING TECHNIQUES

WARNING: Check for broken or dead branches which can fall while cutting causing serious injury. Do not cut near buildings or electrical wires if you do not know the direction of tree fall, nor cut at night since you will not be able to see well, nor during bad weather such as rain, snow, or strong winds, etc. If the tree makes contact with any utility line, the utility company should be notified immediately.

- Carefully plan your sawing operation in advance.
- Clear the work area. You need a clear area all around the tree so you can have secure footing.
- The chain saw operator should keep on the uphill side of the terrain as the tree is likely to roll or slide downhill after it is felled.
- Study the natural conditions that can cause the tree to fall in a particular direction.

Natural conditions that can cause a tree to fall in a particular direction include:

- The wind direction and speed.
- The lean of the tree. The lean of a tree might not be apparent due to uneven or sloping terrain. Use a plumb or level to determine the direction of tree lean.
- Weight and branches on one side.
- Surrounding trees and obstacles.

Look for decay and rot. If the trunk is rotted, it can snap and fall toward the operator. Check for broken or dead branches which can fall on you while cutting.

Make sure there is enough room for the tree to fall. Maintain a distance of 2-1/2 tree lengths from the nearest person or other objects. Engine noise can drown out a warning call.

Remove dirt, stones, loose bark, nails, staples, and wire from the tree where cuts are to be made.

Plan a clear retreat path to the rear and diagonal to the line of fall.

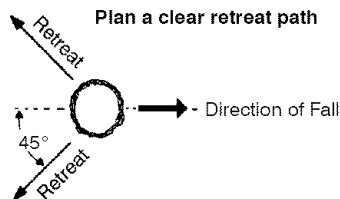

FELLING LARGE TREES

(6 inches (15 cm) in diameter or larger)

The notch method is used to fell large trees. A notch is cut on the side of the tree in the desired direction of fall. After a felling cut is made on the opposite side of tree, the tree will tend to fall into the notch.

NOTE: If the tree has large buttress roots, remove them before making the notch. If using saw to remove buttress roots, keep saw chain from contacting ground to prevent dulling of the chain.

NOTCH CUT AND FELLING THE TREE

- Make notch cut by cutting the top of the notch first. Cut through 1/3 of the diameter of the tree. Next complete the notch by cutting the bottom of the notch. See illustration. Once the notch is cut remove the notch of wood from the tree.

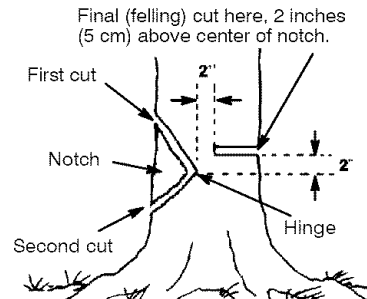

- After removing the wood from the notch, make the felling cut on the opposite side of the notch. This is done by making a cut about two inches (5 cm) higher than the center of the notch. This will leave enough uncut wood between the felling cut and the notch to form a hinge. This hinge will help prevent the tree from falling in the wrong direction.

Hinge holds tree on stump and helps control fall

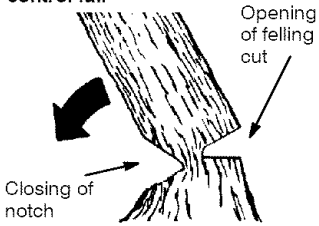

NOTE: Before felling cut is complete, use wedges to open the cut if necessary to control the direction of fall. To avoid kickback and chain damage, use wood or plastic wedges, but never steel or iron wedges.

- Be alert to signs that the tree is ready to fall: cracking sounds, widening of the felling cut, or movement in the upper branches.
- As tree starts to fall, stop saw, put it down, and get away quickly on your planned retreat path.
- DO NOT cut down a partially fallen tree with your saw. Be extremely cautious with partially fallen trees that may be poorly supported. When a tree doesn't fall completely, set the saw aside and pull down the tree with a cable winch, block and tackle, or tractor.

CUTTING A FALLEN TREE (BUCKING)

Bucking is the term used for cutting a fallen tree to the desired log size.

WARNING: Do not stand on the log being cut. Any portion can roll causing loss of footing and control. Do not stand downhill of the log being cut.

IMPORTANT POINTS

- Cut only one log at a time.
- Cut shattered wood very carefully; sharp pieces of wood could be flung toward operator.
- Use a sawhorse to cut small logs. Never allow another person to hold the log while cutting and never hold the log with your leg or foot.
- Do not cut in an area where logs, limbs, and roots are tangled such as in a blown down area. Drag the logs into a clear area before cutting by pulling out exposed and cleared logs first.

TYPES OF CUTTING USED FOR BUCKING

WARNING: If saw becomes pinched or hung in a log, don't try to force it out. You can lose control of the saw resulting in injury and/or damage to the saw. Stop the saw, drive a wedge of plastic or wood into the cut until the saw can be removed easily. Restart the saw and carefully reenter the cut. To avoid kickback and chain damage, do not

use a metal wedge. Do not attempt to restart your saw when it is pinched or hung in a log.

Use a wedge to remove pinched saw



Turn saw OFF and use a plastic or wooden wedge to force cut open.

Overcutting begins on the top side of the log with the bottom of the saw against the log. When overcutting use light downward pressure.

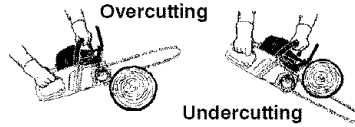

Undercutting involves cutting on the underside of the log with top of saw against the log. When undercutting use light upward pressure. Hold saw firmly and maintain control. The saw will tend to push back toward you.

WARNING: Never turn saw upside down to undercut. The saw cannot be controlled in this position.

Always make your first cut on the compression side of the log. The compression side of the log is where the pressure of the log's weight is concentrated.

First cut on compression side of log

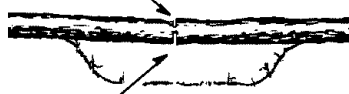

Second cut

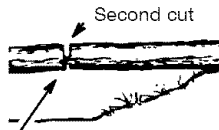

First cut on compression side of log

BUCKING WITHOUT A SUPPORT

- Overcut through 1/3 of the diameter of the log.
- Roll the log over and finish with a second overcut.
- Watch for logs with a compression side to prevent the saw from pinching. See illustrations for cutting logs with a compression side.

BUCKING USING A LOG OR SUPPORT STAND

- Remember your first cut is always on the compression side of the log. (Refer to the illustrations below for your first and second cut)
- Your first cut should extend 1/3 of the diameter of the log.
- Finish with your second cut.

Using a log for support

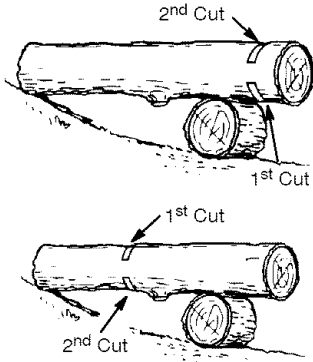

Using a support stand

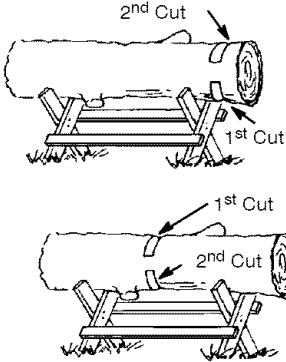

LIMBING AND PRUNING

⚠ WARNING: Be alert for and guard against kickback. Do not allow the moving chain to contact any other branches or objects at the nose of the guide bar when limbing or pruning. Allowing such contact can result in serious injury.

⚠ WARNING: Never climb into a tree to limb or prune. Do not stand on ladders, platforms, a log, or in any position which can cause you to lose your balance or control of the saw.

IMPORTANT POINTS

- Work slowly, keeping both hands firmly gripped on the saw. Maintain secure footing and balance.

- Watch out for springpoles. Springpoles are small size limbs which can catch the saw chain and whip toward you or pull you off balance. Use extreme caution when cutting small size limbs or slender material.
- Be alert for springback. Watch out for branches that are bent or under pressure. Avoid being struck by the branch or the saw when the tension in the wood fibers is released.
- Keep a clear work area. Frequently clear branches out of the way to avoid tripping over them.

LIMBING

- Always limb a tree after it is cut down. Only then can limbing be done safely and properly.
- Leave the larger limbs underneath the felled tree to support the tree as you work.
- Start at the base of the felled tree and work toward the top, cutting branches and limbs. Remove small limbs with one cut.
- Keep the tree between you and the chain. Cut from the side of the tree opposite the branch you are cutting.
- Remove larger, supporting branches with the cutting techniques described in BUCKING WITHOUT A SUPPORT.
- Always use an undercut to cut small and freely hanging limbs. Undercutting could cause limbs to fall and pinch the saw.

PRUNING

⚠ WARNING: Limit pruning to limbs shoulder height or below. Do not cut if branches are higher than your shoulder. Get a professional to do the job.

- Make your first cut 1/3 of the way through the bottom of the limb.
- Next make a 2nd cut **all the way through the limb**. Then cut a third undercut leaving a 1 to 2 inch (2.5 to 5 cm) collar from the truck of the tree.

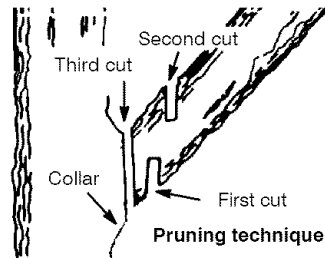

SERVICE

WARNING: Disconnect the spark plug before performing maintenance except for carburetor adjustments.

We recommend all service and adjustments not listed in this manual be performed by an authorized or Master Service Dealer.

HELPFUL TIP

IMPORTANT: Have all repairs other than the recommended maintenance described in the instruction manual performed by an authorized service dealer.

If any dealer other than an authorized service dealer performs work on the product, Poulan PRO may not pay for repairs under warranty. It is your responsibility to maintain and perform general maintenance.

MAINTENANCE SCHEDULE	
Check:	
Fuel mixture level	Before each use
Bar lubrication	Before each use
Chain tension	Before each use
Chain sharpness	Before each use
For damaged parts	Before each use
For loose caps	Before each use
For loose fasteners	Before each use
For loose parts	Before each use
Inspect and Clean:	
Bar	Before each use
Complete saw	After each use
Air filter	Every 5 hours*
Chain brake	Every 5 hours*
Spark arresting screen and muffler	Every 25 hours*
Replace spark plug	Yearly
Replace fuel filter	Yearly
* Hours of Operation - Each hour of operation is approximately 2 tanks of fuel.	

GENERAL RECOMMENDATIONS

The warranty on this unit does not cover items that have been subjected to operator abuse or negligence. To receive full value from the warranty, the operator must maintain unit as instructed in this manual. Various adjustments will need to be made periodically to properly maintain your unit.

- Once a year, replace the spark plug, air filter, and check guide bar and chain for wear. A new spark plug and air filter assures proper air-fuel mixture and helps your engine run better and last longer.

CHECK FOR DAMAGED OR WORN PARTS

Contact an authorized service dealer for replacement of damaged or worn parts.

NOTE: It is normal for a small amount of oil to appear under the saw after engine stops. Do not confuse this with a leaking oil tank.

- ON/STOP Switch - Ensure ON/STOP switch functions properly by moving the switch to the STOP position. Make sure engine stops; then restart engine and continue.
- Fuel Tank - Do not use saw if fuel tank shows signs of damage or leaks.
- Oil Tank - Do not use saw if oil tank shows signs of damage or leaks.

CHECK FOR LOOSE FASTENERS AND PARTS

- Bar Nuts
- Chain
- Muffler
- Cylinder Shield
- Air Filter
- Handle Screws
- Vibration Mounts
- Starter Housing
- Front Hand Guard

CHECK CHAIN SHARPNESS

A sharp chain makes wood chips. A dull chain makes a sawdust powder and cuts slowly. See CHAIN SHARPENING.

CHECK GUIDE BAR

Conditions which require guide bar maintenance:

- Saw cuts to one side or at an angle.
- Saw has to be forced through the cut.
- Inadequate supply of oil to bar/chain.

Check the condition of guide bar each time chain is sharpened. A worn guide bar will damage the chain and make cutting difficult. After each use, ensure ON/STOP switch is in the STOP position, then clean all sawdust from the guide bar and sprocket hole.

To maintain guide bar:

- Move ON/STOP switch to STOP.
- Loosen and remove bar nuts and clutch cover. Remove bar and chain from saw.
- Clean the oil holes and bar groove after each 5 hours of operation.

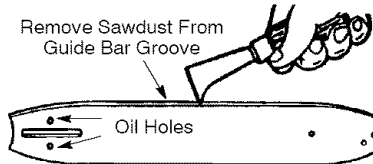

- Burring of guide bar rails is a normal process of rail wear. Remove these burrs with a flat file.
- When rail top is uneven, use a flat file to restore square edges and sides.

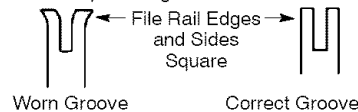

Replace guide bar when the groove is worn, the guide bar is bent or cracked, or when excess heating or burring of the rails occurs. If replacement is necessary, use only the guide bar specified for your saw in the repair parts list or on the decal located on the chain saw.

CHECK FUEL MIXTURE LEVEL

- See FUELING ENGINE under the OPERATION section.

LUBRICATION

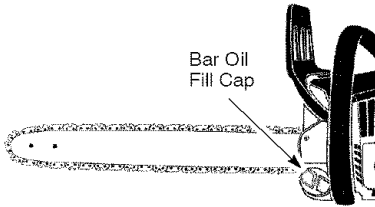

- See GUIDE BAR AND CHAIN OIL under the OPERATION section.

INSPECT AND CLEAN UNIT AND DECALS

- After each use, inspect complete unit for loose or damaged parts. Clean the unit and decals using a damp cloth with a mild detergent.
- Wipe off unit with a clean dry cloth.

CHECK CHAIN BRAKE

See CHAIN BRAKE in the OPERATION section.

CLEAN AIR FILTER

CAUTION: Do not clean filter in gasoline or other flammable solvent to avoid creating a fire hazard or producing harmful evaporative emissions.

Cleaning the air filter:

A dirty air filter decreases the life and performance of the engine and increases fuel consumption and harmful emissions. Always clean your air filter after 10 tanks of fuel or 5 hours of operation, whichever comes first. Clean more frequently in dusty conditions. A used air filter can never be completely cleaned. It is advisable to replace your air filter with a new one after every 50 hours of operation, or annually, whichever comes first.

1. Loosen 3 screws on cylinder cover.
2. Remove cylinder cover.
3. Remove air filter cover and air filter.
4. Clean the air filter using hot soapy water. Rinse with clean cool water. Air dry completely before reinstalling.
5. Reinstall air filter and air filter cover.
6. Reinstall cylinder cover and 3 screws. Tighten securely.

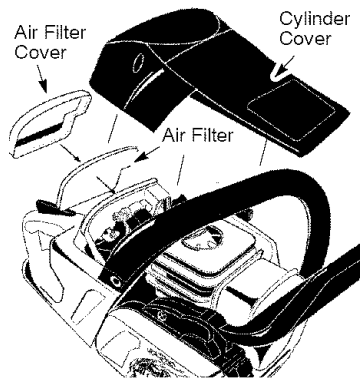

INSPECT MUFFLER AND SPARK ARRESTING SCREEN

WARNING: The muffler on this product contains chemicals known to the State of California to cause cancer. As the unit is used, carbon deposits build up on the muffler and spark arresting screen, and must be removed to avoid creating a fire hazard or affecting engine performance. Replace the spark arresting screen if breaks occur.

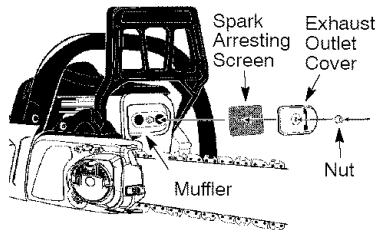

CLEANING THE SPARK ARRESTING SCREEN

Cleaning is required every 25 hours of operation or annually, whichever comes first.

1. Loosen and remove the nut from the exhaust outlet cover.
2. Remove the exhaust outlet cover.
3. Remove spark arresting screen. Handle screen carefully to prevent damage.
4. Clean the spark arresting screen gently with a wire brush. Replace screen if breaks are found.
5. Replace any broken or cracked muffler parts.
6. Reinstall spark arresting screen, exhaust outlet cover, and nut. Tighten nut securely.

REPLACE SPARK PLUG

The spark plug should be replaced each year to ensure the engine starts easier and runs better. Ignition timing is fixed and non-adjustable.

1. Loosen 3 screws on cylinder cover.
2. Remove the cylinder cover.
3. Pull off the spark plug boot.
4. Remove spark plug from cylinder and discard.
5. Replace with Champion RCJ-7Y spark plug and tighten securely with a $\frac{3}{4}$ inch (19 mm) socket wrench. Spark plug gap should be 0.025 inch (0.6 mm).
6. Reinstall the spark plug boot.
7. Reinstall the cylinder cover and 3 screws. Tighten securely.

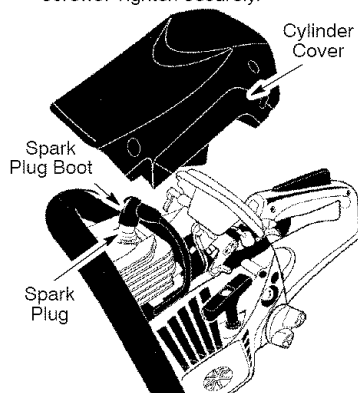

REPLACE FUEL FILTER

To replace fuel filter, drain your unit by running it dry of fuel. Remove fuel cap and its connected retainer from tank. Pull filter from tank and remove from line. Replace and re-assemble.

CHAIN ADJUSTMENT

See CHAIN TENSION in ASSEMBLY section.

CHAIN SHARPENING

Chain sharpening is a complicated task and requires special tools. We recommend that you refer chain sharpening to a professional chain sharpener.

CARBURETOR ADJUSTMENT

⚠ WARNING: The chain will be moving during most of this procedure. Wear your protective equipment and observe all safety precautions. The chain must not move at idle speed.

The carburetor has been carefully set at the factory. Adjustments may be necessary if you notice any of the following conditions:

- Chain moves at idle. See IDLE SPEED-T adjusting procedure.
- Saw will not idle. See IDLE SPEED-T adjusting procedure.

Idle Speed-T

Allow engine to idle. If the chain moves, idle is too fast. If the engine stalls, idle is too slow. Adjust speed until engine runs without chain movement (idle too fast) or stalling (idle too slow). The idle speed screw is located in the area above the primer bulb and is labeled T.

- Turn idle screw (T) clockwise to increase engine speed.
- Turn idle screw (T) counterclockwise to decrease engine speed.

If you require further assistance or are unsure about performing this procedure, contact your authorized service dealer or call our customer assistance help line at 1-800-554-6723.

STORAGE

⚠ WARNING: Perform the following steps after each use:

- Allow the engine to cool, and secure the unit before storing or transporting.
- Store chain saw and fuel in a well ventilated area where fuel vapors cannot reach sparks or open flames from water heaters, electric motors or switches, furnaces, etc.
- Store chain saw with all guards in place and position chain saw so that any sharp object cannot accidentally cause injury.
- Store chain saw well out of the reach of children.

SEASONAL STORAGE

Prepare your unit for storage at the end of the season or if it will not be used for 30 days or more.

If your chain saw is to be stored for a period of time:

- Clean saw thoroughly before storage.
- Store in a clean dry area.

- Lightly oil external metal surfaces and guide bar.
- Oil the chain and wrap it in heavy paper or cloth.

FUEL SYSTEM

Under FUELING ENGINE in the OPERATION section of this manual, see message labeled **IMPORTANT** regarding the use of gasohol in your chain saw.

Fuel stabilizer is an acceptable alternative in minimizing the formation of fuel gum deposits during storage. Add stabilizer to the gasoline in the fuel tank or fuel storage container. Follow the mix instructions found on stabilizer containers. Run engine at least 5 minutes after adding stabilizer.

Poulan/WEED EATER 40:1, 2-cycle engine oil (air cooled) is blended with fuel stabilizer. If you do not use this oil, you can add a fuel stabilizer to your fuel tank.

HELPFUL TIP
 During storage of your gas/oil mixture, the oil will separate from the gas. We recommend that you shake the gas can weekly to insure proper blending of the gas and oil.



ENGINE

- Remove spark plug and pour 1 teaspoon of 40:1, 2-cycle engine oil (air cooled) through the spark plug opening. Slowly pull the starter rope 8 to 10 times to distribute oil.

- Replace spark plug with new one of recommended type and heat range.
- Clean air filter.
- Check entire unit for loose screws, nuts, and bolts. Replace any damaged, broken, or worn parts.
- At the beginning of the next season, use only fresh fuel having the proper gasoline to oil ratio.

OTHER

- Do not store gasoline from one season to another.
- Replace your gasoline can if it starts to rust.

TROUBLESHOOTING TABLE

⚠ WARNING: Always stop unit and disconnect spark plug before performing all of the recommended remedies below except remedies that require operation of the unit.

TROUBLE	CAUSE	REMEDY
Engine will not start or will run only a few seconds after starting.	1. Ignition switch off. 2. Engine flooded. 3. Fuel tank empty. 4. Spark plug not firing. 5. Fuel not reaching carburetor.	1. Move ignition switch to ON. 2. See "Difficult Starting" in Operation Section. 3. Fill tank with correct fuel mixture. 4. Install new spark plug. 5. Check for dirty fuel filter; replace. Check for kinked or split fuel line; repair or replace.
Engine will not idle properly.	1. Idle speed requires adjustment. 2. Carburetor requires adjustment.	1. See "Carburetor Adjustment" in the Service and Adjustments Section. 2. Contact an authorized service dealer.
Engine will not accelerate, lacks power, or dies under a load.	1. Air filter dirty. 2. Spark plug fouled. 3. Chain brake engaged. 4. Carburetor requires adjustment.	1. Clean or replace air filter. 2. Clean or replace plug and regap. 3. Disengage chain brake. 4. Contact an authorized service dealer.
Engine smokes excessively.	1. Too much oil mixed with gasoline.	1. Empty fuel tank and refill with correct fuel mixture.
Chain moves at idle speed.	1. Idle speed requires adjustment. 2. Clutch requires repair.	1. See "Carburetor Adjustment" in the Service and Adjustments Section. 2. Contact an authorized service dealer.

LIMITED WARRANTY

Poulan PRO warrants to the original purchaser that each new **Poulan PRO** brand gasoline chain saw is free from defects in material and workmanship and agrees to repair or replace under this warranty any defective gasoline chain saw as follows from the original date of purchase.

2 YEARS - Parts and Labor, when used for Household purposes.

60 DAYS - Parts and Labor, when used for Commercial, Professional, or Income Producing purposes.

30 DAYS - Parts and Labor, if used for rental purposes.

This warranty is not transferable and does not cover damage or liability caused by improper handling, improper maintenance, or the use of accessories and/or attachments not specifically recommended by **Poulan PRO** for this chain saw. Additionally, this warranty does not cover damage caused by improper handling, improper maintenance, or if the saw is altered in any way which in our judgement affects its condition or operation. This warranty does not cover tune-up, spark plugs, filters, starter ropes, starter springs, chain sharpening, bars, chains, and other parts which wear and require replacement with reasonable use during the warranty pe-

riod. This warranty does not cover pre-delivery set-up, installation of guide bar and chain, and normal adjustments explained in the instruction manual such as carburetor adjustments and chain tension adjustments. This warranty does not cover transportation costs.

THIS WARRANTY GIVES YOU SPECIFIC LEGAL RIGHTS, AND YOU MAY HAVE OTHER RIGHTS WHICH VARY FROM STATE TO STATE.

NO CLAIMS FOR CONSEQUENTIAL OR OTHER DAMAGES WILL BE ALLOWED, AND THERE ARE NO OTHER EXPRESS WARRANTIES EXCEPT THOSE EXPRESSLY STIPULATED HEREIN.

SOME STATES DO NOT ALLOW LIMITATIONS ON HOW LONG AN IMPLIED WARRANTY LASTS OR THE EXCLUSION OR LIMITATIONS OF INCIDENTAL OR CONSEQUENTIAL DAMAGES, SO THE ABOVE LIMITATIONS OR EXCLUSION MAY NOT APPLY TO YOU.

The policy of **Poulan PRO** is to continuously improve its products. Therefore, **Poulan PRO** reserves the right to change, modify, or discontinue models, designs, specifications, and accessories of all products at any time without notice or obligation to any purchaser.

U.S. EPA/CALIFORNIA/ENVIRONMENT CANADA EMISSION CONTROL WARRANTY STATEMENT

YOUR WARRANTY RIGHTS AND OBLIGATIONS: The U.S. Environmental Protection Agency, California Air Resources Board, Environment Canada and Poulan PRO are pleased to explain the emissions control system warranty on your year 2007 and later small off-road engine. In California, all small off-road engines must be designed, built, and equipped to meet the State's stringent anti-smog standards. Poulan PRO must warrant the emission control system on your small off-road engine for the periods of time listed below provided there has been no abuse, neglect, or improper maintenance of your small off-road engine. Your emission control system includes parts such as the carburetor, the ignition system and the fuel tank (California only). Where a warrantable condition exists, Poulan PRO will repair your small off-road engine engine at no cost to you. Expenses covered under warranty include diagnosis, parts and labor. **MANUFACTURER'S WARRANTY COVERAGE:** If any emissions related part on your engine (as listed under Emissions Control Warranty Parts List) is defective or a defect in the materials or workmanship of the engine causes the failure of such an emission related part, the part will be repaired or replaced by Poulan PRO. **OWNER'S WARRANTY RESPONSIBILITIES:** As the small off-road engine engine owner, you are responsible for the performance of the required maintenance listed in your instruc-

tion manual. Poulan PRO recommends that you retain all receipts covering maintenance on your small off-road engine, but Poulan PRO cannot deny warranty solely for the lack of receipts or for your failure to ensure the performance of all scheduled maintenance. As the small off-road engine engine owner, you should be aware that Poulan PRO may deny you warranty coverage if your small off-road engine engine or a part of it has failed due to abuse, neglect, improper maintenance, unapproved modifications, or the use of parts not made or approved by the original equipment manufacturer. You are responsible for presenting your small off-road engine to a Poulan PRO authorized repair center as soon as a problem exists. Warranty repairs should be completed in a reasonable amount of time, not to exceed 30 days. If you have any questions regarding your warranty rights and responsibilities, you should contact your nearest authorized service center or call Poulan PRO at 1-800-554-6723. **WARRANTY COMMENCEMENT DATE:** The warranty period begins on the date the small off-road engine is purchased. **LENGTH OF COVERAGE:** This warranty shall be for a period of two years from the initial date of purchase. **WHAT IS COVERED: REPAIR OR REPLACEMENT OF PARTS.** Repair or replacement of any warranted part will be per-

formed at no charge to the owner at an approved Poulan PRO servicing center. If you have any questions regarding your warranty rights and responsibilities, you should contact your nearest authorized service center or call Poulan PRO at 1-800-554-6723. **WARRANTY PERIOD:** Any warranted part which is not scheduled for replacement as required maintenance, or which is scheduled only for regular inspection to the effect of "repair or replace as necessary" shall be warranted for 2 years. Any warranted part which is scheduled for replacement as required maintenance shall be warranted for the period of time up to the first scheduled replacement point for that part. **DIAGNOSIS:** The owner shall not be charged for diagnostic labor which leads to the determination that a warranted part is defective if the diagnostic work is performed at an approved Poulan PRO servicing center. **CONSEQUENTIAL DAMAGES:** Poulan PRO may be liable for damages to other engine components caused by the failure of a warranted part still under warranty. **WHAT IS NOT COVERED:** All failures caused by abuse, neglect, or improper maintenance are not covered. **ADD-ON OR MODIFIED PARTS:** The use of add-on or modified parts

can be grounds for disallowing a warranty claim. Poulan PRO is not liable to cover failures of warranted parts caused by the use of add-on or modified parts. **HOW TO FILE A CLAIM:** If you have any questions regarding your warranty rights and responsibilities, you should contact your nearest authorized service center or call Poulan PRO at 1-800-554-6723. **WHERE TO GET WARRANTY SERVICE:** Warranty services or repairs shall be provided at all Poulan PRO service centers. Call: 1-800-554-6723 **MAINTENANCE, REPLACEMENT AND REPAIR OF EMISSION RELATED PARTS:** Any Poulan PRO approved replacement part used in the performance of any warranty maintenance or repair on emission related parts will be provided without charge to the owner if the part is under warranty. **EMISSION CONTROL WARRANTY PARTS LIST:** Carburetor, ignition system: spark plug (covered up to maintenance schedule), ignition module, muffler including catalyst (if equipped), fuel tank (California only). **MAINTENANCE STATEMENT:** The owner is responsible for the performance of all required maintenance as defined in the instruction manual.

The information on the product label indicates which standard your engine is certified. Example: (Year) EPA Phase 1 or Phase 2 and/or CALIFORNIA.

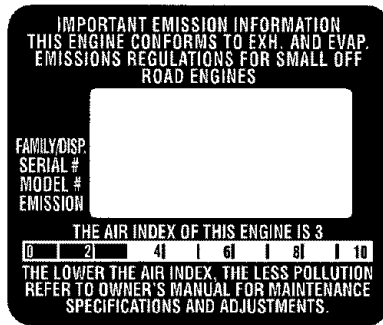

This engine is certified to be emissions compliant for the following use:

- Moderate (50 hours)
- Intermediate (125 hours)
- Extended (300 hours)

IDENTIFICACIÓN DE SÍMBOLOS



ADVERTENCIA: ¡Esta sierra de cadena puede ser peligrosa! El uso descuidado o indebido de esta herramienta puede causar graves heridas.

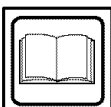

Lea y comprenda el manual de instrucciones antes de usar la sierra.



Use siempre la protección de oídos apropiada, la protección de ojos y la protección de la cabeza.



Máximo valor de kickback medido sin el freno de cadena para la combinación de barra y cadena indicada en la etiqueta.



Use siempre las dos manos cuando trabaje con la sierra de cadena.



ADVERTENCIA: Debe evitarse cualquier contacto de la punta de la barra guía con cualquier objeto, ya que puede causar que la barra guía se desplace repentinamente hacia arriba y hacia atrás, con posibles graves heridas.

Símbolos de arranque

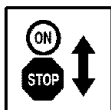

Mueva el interruptor ON/ STOP a la posición ON.



Lentamente, oprima el bombeador 6 veces.

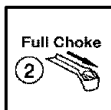

Tire de la palanca del cebador/marcha lenta rápida su máxima extensión (a la posición FULL CHOKE).

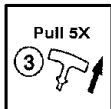

Firmemente, tire del mango de la cuerda de arranque 5 veces con su mano derecha.

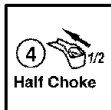

Empuje la palanca del cebador/marcha lenta rápida a la posición HALF CHOKE.



Tire del mango de la cuerda de arranque con su mano derecha hasta que el motor se ponga en marcha.

Tensado de la cadena



Levante la palanca de la perilla de la barra y gírela una vuelta a la izquierda para aflojar la abrazadera de la barra.



Gire la rueda de ajuste (hacia abajo) para tensar la cadena hasta que haga contacto con la ranura de la barra guía.

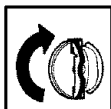

Mientras levanta la punta de la barra guía, apriete la perilla de la barra (hacia la derecha) con fuerza. ¡Apriete sólo manualmente! Empuje hacia abajo la perilla de la barra para devolver la palanca a la posición de cierre/bloqueo.

REGLAS DE SEGURIDAD

⚠️ ADVERTENCIA: Desconecte siempre el cable de la bujía y colóquelo donde no puede entrar en contacto con el bujía, para evitar cualquier arranque accidental al preparar, transportar, ajustar o reparar el aparato, excepto en el caso de ajustes al carburador.

Debido a que las sierras de cadena son instrumentos para cortar madera a alta velocidad, deben observarse precauciones de seguridad especiales para reducir el riesgo de accidentes. El uso descuidado o indebido de esta herramienta puede causar graves heridas.

PIENSE ANTES DE PROCEDER

- Antes de utilizar la sierra, lea atentamente este manual hasta estar seguro o comprenderlo completamente y poder seguir todas las reglas de seguridad, precauciones e instrucciones de uso que se dan en él.
- Limite el uso de la sierra a aquellos usuarios adultos que comprendan y puedan implementar todas las precauciones, reglas de seguridad e instrucciones de uso que se encuentran en este manual.
- Use equipo protector. Siempre use calzado de seguridad con puntas de acero y suelas anti-deslizantes; ropa ajustada al cuerpo; guantes gruesos de uso industrial anti-deslizantes; protección de ojos tales como gafas de seguridad que no se empañan y con aberturas de ventilación o máscara protectora para la cara; casco duro aprobado; y barrera de sonido (tapones de oído u orejeras anti-sonido) para proteger la audición. Los que usan sierras de fuerza deberán hacerse revisar la audición frecuentemente ya que el ruido de las sierras de cadena puede dañar los oídos.

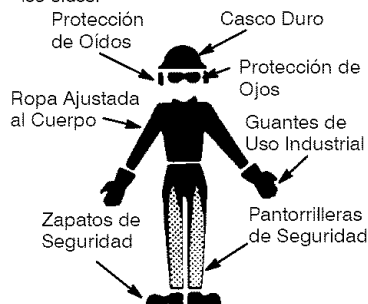

- Mantenga todas las partes del cuerpo alejadas de la cadena siempre que el motor esté en funcionamiento.
- Mantenga a los niños, espectadores y animales a una distancia mínima de 10 metros (30 pies) del área de trabajo o cuando está haciendo arrancar el motor.
- No levante ni opere las sierras de cadena cuando está fatigado, enfermo, ansioso o si ha tomado alcohol, drogas o remedios. Es imprescindible que esté en buenas con-

diciones físicas y alerta mentalmente. Si usted sufre de cualquier condición que pueda empeorar con el trabajo arduo, asesórese con su médico.

- No ponga en marcha la sierra sin tener un área de trabajo despejada, superficie estable para pararse y, si está derrumbando árboles, un camino predeterminado de retroceso.

USE LA SIERRA OBSERVANDO TODOS LOS PROCEDIMIENTOS DE SEGURIDAD

- Mantenga las dos manos en las manijas siempre que el aparato esté en marcha. El uso del aparato con una sola mano puede causar graves heridas al usuario, a los asistentes, o a los espectadores. Las sierras de cadena están diseñadas para que se las use con las dos manos en todo momento.
- Haga uso de la sierra de cadena únicamente en lugares exteriores bien ventilados.
- No haga uso de la sierra desde las escaleras portátiles ni de los árboles.
- Asegúrese de que la cadena no vaya a hacer contacto con ningún objeto antes de poner en marcha el motor. Nunca intente hacer arrancar la sierra con la barra quieta en un corte.
- No aplique presión a la sierra al final de los cortes. Aplicar presión puede hacer que pierda el control al completarse el corte.
- Pare el motor antes de apoyar la sierra en ningún lado.
- No ponga en funcionamiento la sierra de cadena si está dañada, incorrectamente ajustada, o si no está armada completa y seguramente. Siempre cambie el barre, cadena, protector de mano, freno de cadena, o el otras piezas inmediatamente si dañado, roto, o se sale por cualquier motivo.
- Cuando cargue la sierra de cadena en las manos, hágalo con el motor parado, el silenciador alejado del cuerpo, y la cadena hacia atrás y cubierta con un estuche.

MANTENGA LA SIERRA EN BUENAS CONDICIONES DE FUNCIONAMIENTO

- Lleve la sierra de cadena a un proveedor de servicio autorizado para que haga todo servicio menos aquellos procedimientos listados en la sección de mantenimiento de este manual. Por ejemplo, si se usan herramientas que no corresponden para retirar o sostener el volante al hacer servicio al embrague, pueden ocurrir daños estructurales al volante y causar que reviente.
- Asegúrese de que la cadena se detenga por completo cuando se suelta el gatillo. Para hacer correcciones, vea los AJUSTE AL CARBURADOR.
- Nunca haga modificaciones de ninguna índole a su sierra.
- Mantenga las manijas secas, limpias y libres de aceite o de mezcla de combustible.
- Mantenga las tapas y los fijadores bien fijos.

- Use exclusivamente los accesorios y repuestos Poulan PRO recomendados.

MANEJE EL COMBUSTIBLE CON EXTREMO CUIDADO

- No fume mientras trabaja con el combustible ni cuando está haciendo uso de la sierra.
- Elimine todas las posibles fuentes de chispas o llamas en las áreas donde se mezcla o vierte el combustible. No debe haber el fumar, llamas abiertas, o trabajo que podría causar chispas. Permita que el motor se fría antes de reaprovisionar de combustible.
- Mezcle y vierta el combustible afuera y use recipiente aprobado para combustibles y marcado como tal. Limpie todos los derrames de combustible.
- Aléjese a por lo menos 3 metros (10 pies) del lugar de abastecimiento antes de poner el motor en marcha.
- Apague el motor y deje que la sierra se enfríe en un lugar libre de sustancias combustibles y no sobre hojas secas, paja, papel, etc. Retire la tapa lentamente y reabastezca el aparato.
- Guarde el aparato en un espacio fresco, seco y bien ventilado donde los vapores del combustible no pueden entrar en contacto con chispas ni llamas abiertas provenientes de termotangues, motores o interruptores eléctricos, calefactores centrales, etc.

RECLADA

⚠ ADVERTENCIA: Evite reculada le pueden causar graves heridas. **Reculada** es el movimiento hacia el frente, hacia atrás o rápidamente hacia adelante, esto puede ocurrir cuando la punta de la barra guía de la sierra de cadena entra en contacto con cualquier objeto como puede ser otra rama o tronco, o cuando la madera se cierra y atasca mientras se hace el corte. El entrar en contacto con algún objeto extraño a la madera le puede causar al usuario la pérdida de control de la sierra de cadena.

- La **Reculada Rotacional** puede acontecer cuando la cadena en movimiento entra en contacto con algún objeto en la parte superior de la punta de la barra guía puede causar que la cadena entre al material y se detenga por un instante. El resultado es una reacción inversa, a velocidad de relámpago, que hace recular la barra guía hacia arriba y hacia atrás hacia el usuario.
- La **Reculada por Atasco** acontecen cuando la madera se cierra y atasca la cadena en movimiento en el corte a lo largo de la parte superior de la barra guía y la cadena se detiene repentinamente. Esta detención repentina de la cadena tiene como resultado una inversión de la fuerza de la cadena usada para cortar madera y causa que la sierra se mueva en sentido opuesto al de la rotación de la cadena. La sierra directamente hacia atrás en dirección al usuario.
- La **Reculada por Impulsión** puede acontecer cuando la cadena en movimiento entra en contacto con algún objeto extraño a la madera en el corte a lo largo de la parte infe-

rior de la barra guía y la cadena se detiene repentinamente. Esta detención repentina de la cadena tira de la sierra adelante y lejos del usuario y podría hacer fácilmente al usuario perder el control de la sierra.

Para Evitar la Reculada por Atasco:

- Manténgase completamente conciente de toda situación u obstrucción que pueda hacer que el material presione la cadena en la parte superior o que pueda parar la cadena de cualquier otro modo.
- No corte más de un tronco a la vez.
- No retuerza la sierra al retirar la barra de un corte ascendente cuando está seccionando troncos.

Para Evitar la Reculada por Impulsión:

- Empiece todo corte con el motor acelerado a fondo y con la caja de la sierra apoyada contra la madera.
- Use cuñas de plástico o de madera (nunca de metal) para mantener abierto el corte.

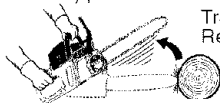

Trayectoria de la Reculada



Despeje el Área de Trabajo

REDUZCA LAS PROBABILIDADES DE RECLADA

- Reconozca que la sierra puede recular. Con una comprensión básica del fenómeno de la reculada de la sierra, ud. puede reducir el elemento de sorpresa que contribuye a los accidentes.
- Nunca permita que la cadena en movimiento toque ningún objeto en la punta de la barra guía.
- Mantenga el área de trabajo libre de obstrucciones como por ejemplo otros árboles, ramas, piedras, cercas, tocones, etc. Elimine o evite todo obstáculo que la sierra pueda enfrentar al cortar. Al cortar una rama, no deje la barra guía entrar en contacto con otra rama o otros objetos alrededor.
- Mantenga la sierra afilada y con la tensión correcta. Las cadenas con poco filo o flojas incrementan la probabilidad de reculada. Siga las instrucciones del fabricante para afilar y efectuar mantenimiento de la cadena. Verifique la tensión a intervalos regulares con el motor parado, nunca en marcha. Asegúrese de que las tuercas de la barra estén ajustadas firmemente.
- Empiece y efectúe la totalidad de cada corte con el acelerador a fondo. Si la cadena se está moviendo a una velocidad menor que la máxima, hay más probabilidad de que la sierra recule.
- Corte únicamente un tronco a la vez.
- Use cuidado extremo al entrar de nuevo en un corte ya empezado.

- No intente hacer cortes empujando con la punta de la barra (cortes de taladro).
- Tenga cuidado con troncos que se desplazan y con las demás fuerzas que podrían cerrar un corte y apretar la cadena o caer sobre ella.
- Use la Barra Guía Reducidora de Reculadas y la Cadena Minimizadora de Reculadas.

MANTENGA EL CONTROL

Párese hacia la izquierda de la sierra



El pulgar por debajo de la manija

Nunca invierta la posición de las manos

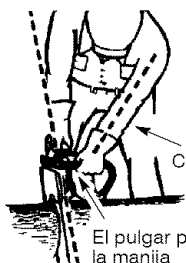

Codo rígido

El pulgar por debajo de la manija

- Sustener firmemente con las dos manos le ayudará a mantener el control de la sierra. No afloje. Mantenga la mano derecha envolviendo totalmente la manija trasera, sea ud. derecho o zurdo. Sustenga la manija delantera con la mano izquierda, colocando el pulgar debajo de la manija y rodeando la manija con los dedos. Mantenga el brazo izquierdo totalmente extendido con el codo fijo.
- Coloque la mano izquierda en la manija delantera, de modo que quede en línea recta con la mano derecha en la manija trasera, cuando esté haciendo cortes de seccionamiento. Párese levemente hacia la izquierda de la sierra para evitar que el cuerpo esté en línea directa con la cadena.
- Párese con el peso distribuido igualmente entre los dos pies.
- Párese levemente hacia la izquierda de la sierra de cadena para evitar que el cuerpo esté en línea directa con la cadena.
- No se extienda excesivamente. La sierra puede impulsario o empujarlo y ud. puede perder el equilibrio y el control de la sierra.
- No corte arriba del nivel de los hombros. Es difícil mantener el control de la sierra si está por encima del nivel de los hombros.

DISPOSITIVOS DE SEGURIDAD CONTRA LAS REGULADAS

⚠ ADVERTENCIA: Los siguientes dispositivos han sido incluidos en la sierra para ayudar a reducir el riesgo de reculadas; sin embargo, tales implementos no pueden eliminar totalmente este peligro. Como usuario de sierra de cadena, ud. no debe confiarse solamente en los dispositivos de seguridad. Ud. debe seguir todas las precauciones de seguridad, instrucciones y mantenimiento que se encuentran en este manual para ayudar a evitar las reculadas y otras fuerzas que pueden causar graves heridas.

- Barra Guía Reducidora de Reculadas, diseñada con punta de radio pequeño reduce el tamaño de la zona de peligro en la punta de la barra. Este tipo de barra ha demostrado que reduce significativamente la cantidad y la seriedad de las reculadas cuando han sido examinado de acuerdo con ANSI (American National Standards Institute, Inc.) B175.1.

Barra Guía Simétrica Reducidora de Reculadas

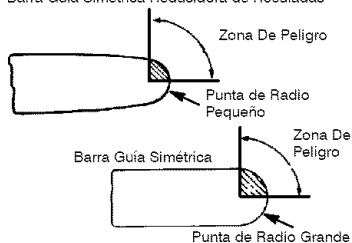

- Las Cadenas Minimizadoras de Reculadas han satisfecho los requisitos de rendimiento en pruebas con una muestra representativa de sierras de cadena con desplazamiento de menos de 3,8 pulgadas, como se especifica en ANSI B175.1.

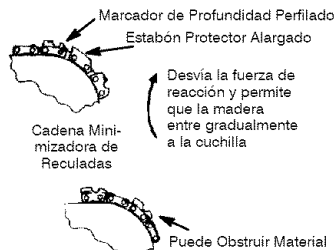

No un Cadena Minimizadora de Reculadas

- Protector de Mano Delantera, diseñado para reducir la probabilidad que su mano izquierda entre en contacto con la cadena, si la mano se desprende de la manija delantera.
- La posición de las manijas delantera y trasera, diseñadas con distancia entre las manijas y "en línea" la una con la otra. La separación y la colocación en línea que este diseño provee se combinan para dar equilibrio y resistencia para controlar la propulsión de la sierra hacia el usuario si acontece una reculada.

FRENO DE CADENA Y ANGULO ACR

- Freno de Cadena, diseñado para detener la cadena en el caso de reculada.

ADVERTENCIA: NUESTRA COMPANIA NO REPRESENTA Y USTED NO DEBERA ASUMIR QUE EL FRENO DE CADENA LO PROTEGERA EN CASO DE RECALADAS. Una reculada es una acción rápida la cual lanza la barra y la cadena rotativa hacia atrás y hacia arriba en dirección al usuario. Una reculada podría ser causada cuando se permite que la punta de la barra en la zona de peligro entre en contacto con cualquier objeto en la zona superior de la barra guía. Esta acción puede empujar la barra guía rápidamente hacia atrás en dirección donde se encuentra el usuario. Cualquiera de éstos dos acontecimientos puede causar que el usuario pierda el control de la sierra lo que podría resultar en lesiones de alta gravedad o hasta la muerte. NO DEPENDA CIEGAMENTE EN CUALQUIERA DE LOS DISPOSITIVOS INCLUIDOS EN SU CUIDADOSAMENTE PARA EVITAR LAS RECALADAS. Las barras guía reductoras de reculadas y las cadenas de sierra de baja acción de reculadas reducen la ocasión y magnitud de las reculadas y son recomendadas. Con su sierra vienen incluidas una cadena de baja acción de reculadas y una barra de equipo original. Las reparaciones del freno de cadena deberán ser efectuadas por un distribuidor autorizado del servicio. Lleve su aparato al lugar de compra, si lo adquirió en una agencia de servicio, o al agente perito autorizado para este tipo de servicio más cercano.

- El contacto con la punta de la sierra puede causar una REACCION contraria que a una velocidad vertiginosa expulsa la espada ha-

cia arriba y hacia atrás, en dirección al operador.

- Si la cadena queda atrapada por la parte superior de la espada, ésta puede rebotar bruscamente hacia el operador.
- Cualquiera de estas dos reacciones puede provocar la pérdida del control de la motosierra y causar una grave lesión. No confíe exclusivamente en los dispositivos de seguridad que incorpora su sierra.

ADVERTENCIA: El ángulo computado de reculada (ACR) que consta el la sierra (como CKA) y el la tabla a continuación, representa el ángulo de reculada que tendrá la combinación de barra y cadena de su aparato, el ser probada de acuerdo con los criterios de CSA (Asociación Canadiense de Normas) y ANSI. Al comprar barra y cadena de repuesto, deben tomarse en consideración los valores mas bajos de ACR. Los valores mas bajos de ACR representan ángulos más seguros para el usuario, mientras que los valores más altos indican mayor ángulo y energías más altas en las reculadas. Los ángulos computados representados en la columna no-activada indican la energía total y el ángulo asociado sin activación del freno de cadena durante la reculada. El ángulo activado representa el tiempo de detención de la cadena relativo al ángulo con activación y el ángulo resultante de reculada de la sierra.

La siguiente combinación de barra guía y cadena, satisface los requisitos en contra de reculadas de CSI Z62.1, Z62.3 y de ANSI B175.1, al ser usadas en conjunto con las sierras que mencionamos en este manual. El uso de cualquier otra combinación de barra y cadena no mencionada en el manual no es recomendado y además, puede que no satisfaga los requisitos de las normas de CKA.

Tabla de ángulo computado de reculada (ACR-[CKA])

MODELO	BARRA		NºPza. Cadena	ACR sin freno de cadena
	NºPza.	Largo		
PP3516AVX	952044369	16"	952051211	33°
PP4218AVX	952044689	18"	952051338	33°

AVISO: Si esta sierra ha de usarse para el tumbado comercial de árboles, un freno de cadena se requiere y no será quitado ni será lisiado de otra manera conformarse con las Regulaciones Federales del OSHA para el tumbado comercial de árboles.

AVISO SEGURIDAD: El estar expuesto a las vibraciones través del uso prolongado de herramientas de fuerza a gasolina puede causar daños a los vasos sanguíneos o a los nervios de los dedos, las manos y las coyunturas en aquellas personas que tienen propensión a los trastornos de la circulación o a las hinchazones anormales. El uso prolongado en tiempo frío ha sido asociado con daños a los vasos sanguíneos de personas que por otra parte se encuentran en perfecto estado de salud. Si ocurren síntomas tales como el entumecimiento, el dolor, la falta de fuerza, los cambios en el

color o la textura de la piel o falta de sentido en los dedos, las manos o las coyunturas, pare de suar esta máquina inmediatamente y procure atención médica. Los sistemas de anti-vibración no garantizan que se eviten tales problemas. Los usuarios que hacen uso continuo y prolongando de las herramientas de fuerza deben fiscalizar atentamente su estado físico y el estado del aparato.

AVISO ESPECIAL: Su sierra viene equipada con silenciador limitador de temperatura y con rejilla antichispa que cumple los requisitos de los Códigos de California 4442 y 4443. Todas las tierras forestadas federales, más los estados de California, Idaho, Maine, Minnesota, Nueva Jersey, Washington y Oregon, requieren por ley que muchos motores de combustión interna estén equipados con rejilla antichispa. Si usted usa

una sierra de cadena donde existen tales reglamentos, usted tiene la responsabilidad jurídica de mantener estas piezas en correcto estado de funcionamiento. De lo contrario, estará en infracción de la ley. Refiera a la sección del SERVICIO para el mantenimiento de la rejilla antichispas.

CRITERIOS: Este producto está enlistado por Underwriter's Laboratories, Inc., de acuerdo con:

ANSI B175.1-2000 Padrón Estadounidense Nacional para Herramientas de Fuerza - Sierra de Cadena A Gasolina-Requisitos de Seguridad

CSA Z62.1-03 Seguridad y Salud Ocupacional en relación con las Sierras de Cadena

CSA Z62.3-96 Seguridad y Salud Ocupacional en relación con Reculadas de Sierras de Cadena

MONTAJE

Es necesario utilizar guantes protectores (no incluidos) durante el montaje.

INSTALACION DE LA BARRA Y LA CADENA (si no vinieron ya instalados)

⚠ ADVERTENCIA: Verifique cada paso del montaje si recibió la sierra ya armada. Use siempre cuantes protectores al tocar la cadena. ¡La cadena es filosa y lo puede cortar, aún no estando en movimiento!

1. Mueva el interruptor ON/STOP a la posición STOP.
2. Afloje y remueva por completo la perilla de la barra; para ello levante la palanca y gírela hacia la izquierda.

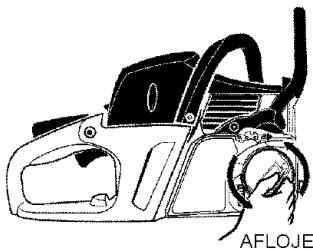

3. Remueva la cubierta del embrague y el separador de plástico (si presente).

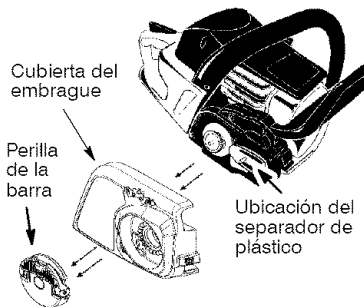

4. Haga deslizar la barra en los pernos de la barra hasta que la barra se detenga al tocar el engranaje del cilindro del embrague.

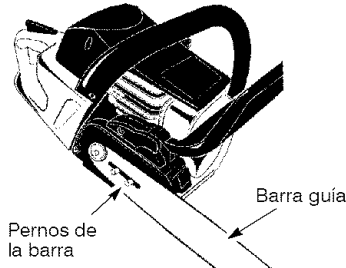

5. Remueva muy cuidadosamente la cadena del paquete. Sostenga la cadena con los eslabones de impulsión orientados como se ve en la ilustración.

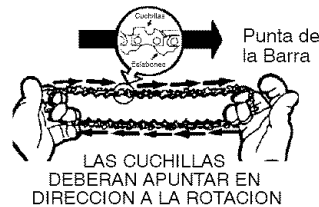

6. Coloque la cadena por encima y detrás del seguidor del embrague, ponga los eslabones de funcionamiento en el cilindro del embrague.
7. Coloque los eslabones de propulsión entre los dientes del engranaje en la punta de la barra.
8. Coloque los eslabones de propulsión en la ranura de la barra.
9. Tire la barra hacia adelante hasta que la cadena quede tirante en la ranura de la barra. Asegure que todas los eslabones de propulsión se encuentren en el ranura de la barra.
10. Ahora instale la cubierta del embrague asegurándose que la clavija de ajuste esté posicionada en el orificio inferior en la barra guía.

PRECAUCION: Es muy importante al instalar la cubierta del embrague que el clavija de ajuste se alinee con su orificio situado en la barra. Si la cubierta del embrague no se instala correctamente la sierra mecánica se puede dañar de manera irreparable.

Vista posterior de la cubierta del embrague

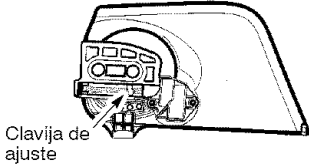

Clavija de ajuste

11. Instale la perilla de la barra y apriétela sólo con la mano. Apriet la perilla de la barra después de que la cadena esté tensionada.

TENSION DE LA CADENA (inclusive los aparatos con la cadena ya instalada)

ADVERTENCIA: Use guantes protectores para tocar la cadena. La cadena es muy filosa y puede cortar aun no estando en movimiento.

AVISO: Al hacer ajuste a la tensión de la cadena, asegúrese que la perilla de la barra estén ajustadas a mano únicamente. Si intenta tensionar la cadena con la perilla de la barra ajustadas, puede dañar el aparato.

Para verificar la tensión::

Use un destornillador para hacer girar la cadena alrededor de la barra. Si la cadena no gira, está demasiado tirante. Si está demasiado floja, se la verá colgar separada de la parte inferior de la barra.

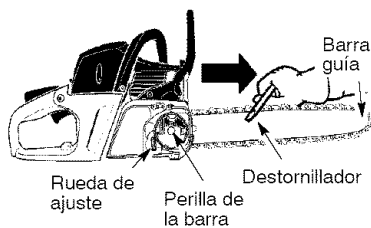

Para ajustar la tensión:

La tensión de la cadena es muy importante. La cadena se va estirando con el uso, especialmente durante las primeras veces que usa la sierra. Verifique sin falta la tensión de la cadena cada vez que use la sierra y cada vez que la abastezca de combustible.

1. Levante la palanca de la perilla de la barra y gírela una vuelta a la izquierda para aflojar la abrazadera de la barra.

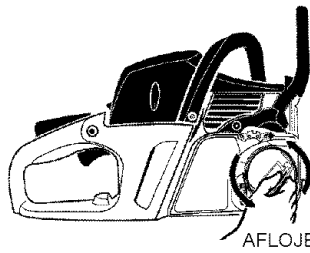

AFLOJE

2. Gire la rueda de ajuste (hacia abajo) para tensar la cadena hasta que haga contacto con la ranura de la barra guía. Levante la punta de la barra guía mientras ajusta la tensión.

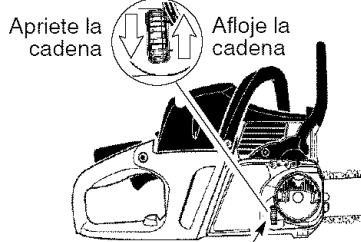

Apriete la cadena Afloje la cadena

Rueda de ajuste

3. Use un destornillador para hacer girar la cadena alrededor de la barra y estar seguro de que todos los eslabones están en la ranura de la barra.
4. Mientras levanta la punta de la barra guía, apriete la perilla de la barra (hacia la derecha) con fuerza. ¡Apriete sólo manualmente!

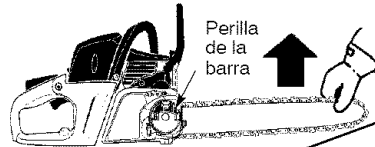

Perilla de la barra

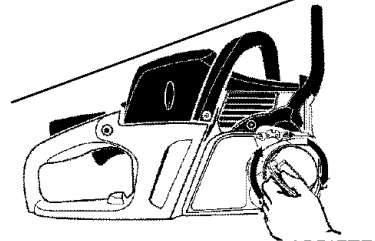

APRIETE

5. Empuje hacia abajo la perilla de la barra para devolver la palanca a la posición de cierre/bloqueo.

⚠️ ADVERTENCIA: Si no se empuja hacia abajo la palanca de la perilla de la barra, a la posición de cierre/bloqueo, existe el riesgo de sufrir lesiones personales graves o de que se dañe la sierra mecánica.

6. Use un destornillador para hacer girar la cadena alrededor de la barra.
7. La cadena no gira si está demasiado tensa. Afloje la perilla de la barra 1 giro (a la izquierda); a continuación afloje la cadena girando la rueda de ajuste 1/4 de giro (hacia arriba). Vuelva a apretar la perilla de la barra.

8. Si la cadena está muy floja, se comparará por debajo de la barra guía. NO utilice la sierra si la cadena está floja.

⚠️ ADVERTENCIA: Si la sierra se funciona con un cadena floja, la cadena podría saltar de la barra y resultado en accidentes muy graves.

⚠️ ADVERTENCIA: El silenciador es extremadamente caliente durante el uso y después de usar el aparato. No toque el silenciador ni permita que el material combustible tal como gasolina o hierba seca hagan contacto.

USO

CONOZCA EL APARATO

LEA ESTE MANUAL DE INSTRUCCIONES Y LAS REGLAS DE SEGURIDAD ANTES DE USAR LA SIERRA DE CADENA. Compare las ilustraciones con su aparato para familiarizarse con la ubicación de los varios controles y ajustes. Guarde este manual para uso futuro.

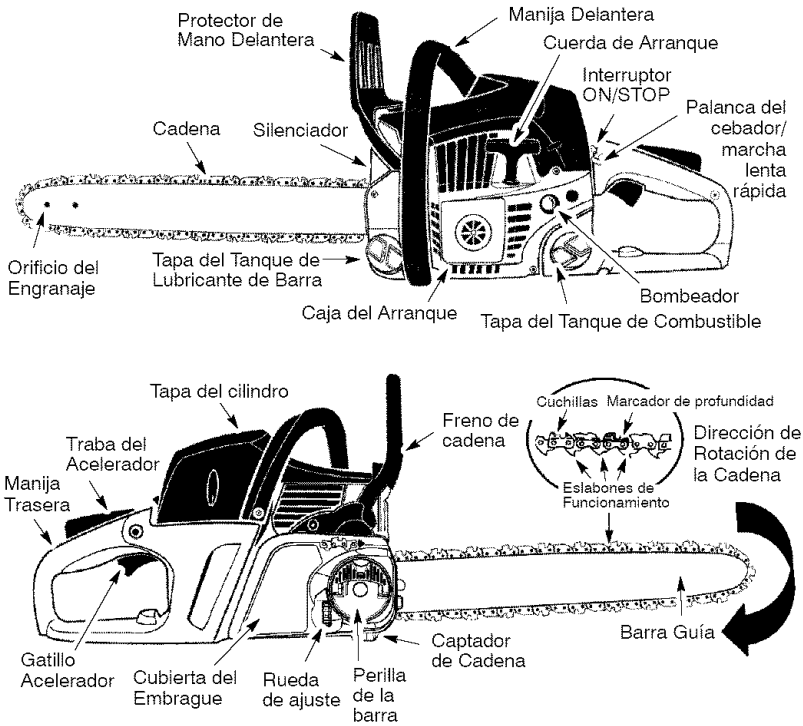

INTERRUPTOR ON/STOP

El INTERRUPTOR ON/STOP está acostumbrado a detener la máquina.

GATILLO DE ACELERADOR

El GATILLO DE ACELERADOR controla velocidad de máquina.

TRABA DEL ACELERADOR

Es necesario apretar primero la TRABA DEL ACELERADOR para poder accionar el acelerador. Este dispositivo previene el accionamiento accidental del acelerador.

PALANCA DEL CEBADOR/

MARCHA LENTA RAPIDA

El cebador y la marcha lenta rapida son fijadas tirando la PALANCA DEL CEBADOR/MARCHA LENTA RAPIDA completamente para arrancar el aparato en frío o después reaprovisionado de combustible. La palanca del cebador provee combustible adicional al motor al arrancar frío.

BOMBEADOR

El BOMBEADOR circula combustible al carburador.

ANTES DE PONER EL MOTOR EN MARCHA

⚠ ADVERTENCIA: Lea toda la información sobre el manejo del combustible en la sección de reglas de seguridad de este manual antes de empezar. Si no comprende la información sobre el manejo del combustible, no intente abastecer su aparato. Procure ayuda de alguien que comprenda la información o llame al teléfono de ayuda al consumidor al 1-800-554-6723.

ABASTECIMIENTO DEL MOTOR

⚠ ADVERTENCIA: Remueva la tapa del tanque de combustible lentamente al reabastecer combustible.



INFORMACION UTIL

Para obtener la proporción correcta de mezcla de aceite vierta 3,2 onzas de aceite sintético de 2 ciclos dentro de gasolina fresca.

Este motor está habilitado para funcionar con gasolina sin plomo. Antes de usar, se deberá mezclar la gasolina con un aceite de sintético de buena calidad para motores de 2 tiempos enfriados a aire diseñado para ser usado en una mezcla con proporción de 40:1. Recomendamos el aceite de sintético de la marca Poulan/WEED EATER. Se obtiene una proporción de 40:1 mezclando 95 ml (3.2 onzas) de aceite con 4 litros (1 galón) de gasolina sin plomo. Se incluye con esta sierra un recipiente de 95 ml (3.2 onzas) de aceite de sintético de la marca Poulan/WEED EATER. Adiera el contenido entero de este recipiente en 4 litros (1 galón) de gasolina para alcanzar la mezcla apropiada del combustible.

NO USE aceite para automóviles ni para barcos. Estos aceites dañarán el motor. Al mezclar combustible, siga las instrucciones impresas en el recipiente de aceite. Lea

FRENO DE CADENA

El FRENO DE CADENA está diseñado para detener la cadena en caso de reculada. El freno de cadena se activa automáticamente en caso de reculadas. El freno de cadena se activa manualmente si empujan al protector de mano delantero adelante. Para desactivar el freno de cadena, tire lo más posible del protector de mano delantero hacia la manija delantera.

TENSION DE LA CADENA

Es normal que las cadenas nuevas se estiren durante los primeros 15 minutos de uso. Deberá verificarse la tensión de la cadena frecuentemente. Vea TENSION DE LA CADENA en la sección de MONTAJE.

⚠ ADVERTENCIA: El silenciador es extremadamente caliente durante el uso y después de usar el aparato. No toque el silenciador ni permita que el material combustible tal como gasolina o hierba seca hagan contacto.

siempre y siga las reglas de seguridad que se encuentran bajo MANEJE EL COMBUSTIBLE CON EXTREMO CUIDADO.

LUBRICACION DE LA BARRA Y DE LA CADENA

La barra y la cadena requieren lubricación constante. El sistema automático de lubricación provee la lubricación necesaria mientras se mantenga lleno el tanque de aceite. La falta de aceite arruinará la barra y la cadena rápidamente. El uso de demasiado poco aceite causará exceso de calentamiento que será detectable por el humo proveniente de la cadena y/o por la descoloración de la barra.

Cuando la temperatura es inferior a 0 grados centígrados, el aceite se pone más grueso, tomando necesaria la adición de una pequeña cantidad (de 5 a 10%) de Fuel Oil #1 (#1 Diesel Fuel) o querosén para diluir el aceite de la barra y la cadena. El aceite para barra y cadena fluir libremente para que el sistema de lubricación pueda bombear suficiente aceite para lubricar adecuadamente.

Se recomienda el aceite Poulan o Poulan PRO genuino para barra y cadena para proteger el aparato contra el desgaste excesivo provocado por el calor y la fricción. El aceite Poulan o Poulan PRO resiste la pérdida de espesura a altas temperaturas. Si no hay disponibilidad de aceite para barra y cadena Poulan o Poulan PRO use un aceite de buena calidad tipo SAE 30.

- Nunca utilice aceite usado para la lubricación de la barra y de la cadena.
- Pare siempre el motor antes de abrir la tapa del tanque de aceite.

IMPORTANTE

La experiencia indica que los combustibles mezclados con alcohol (los llamados gasohol o los que contienen etanol o los que contienen etanol o metanol) pueden atraer humedad, lo que puede causar la separación y la formación de ácidos durante el almacenamiento. La ga-

solina acídica puede dañar el sistema de combustible del motor durante el almacenamiento. Para evitar problemas con el motor, deberá vaciarse el sistema de combustible antes de almacenar el aparato por 30 días o más. Vacíe el tanque de combustible, ponga el motor en marcha y déjelo en marcha hasta que las líneas de combustible y el carburador queden vacíos. Cuando vaya a usar el aparato nuevamente, use combustible fresco. Vea la sección de ALMACENAJE para más informaciones.

FRENO DE CADENA

Asegúrese el freno de cadena se desactiva tirando el protector de mano delantero hacia atrás, acercándolo a la manija delantera todo lo que sea posible. Es necesario desactivar el freno de cadena para cortar con la sierra.

ADVERTENCIA: La cadena no debe moverse cuando el motor se encuentre en marcha inactiva. Si la cadena se mueve en marcha inactiva, véa la sección de AJUSTE AL CARBURADOR en este manual. Evite contacto con el silenciador. Un silenciador caliente podría causar quemaduras muy graves.

Para detener el motor, mueva el interruptor ON/STOP a la posición STOP.

Para poner en marcha el motor, sujete la sierra firmemente en el suelo como se ilustra. Asegúrese de que la cadena pueda moverse libremente sin tocar ningún objeto.

Use únicamente de 40 a 45 cm (15 a 18 pulgadas) de cuerda por tirón.

Sujete la sierra firmemente mientras tira de la cuerda de arranque.

Mango de la cuerda de arranque

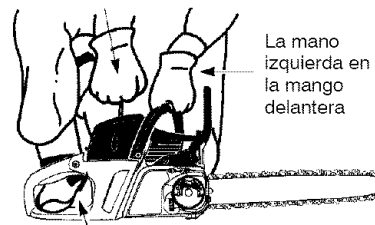

La mano izquierda en la manija delantera

El pie derecho en el interior de la manija trasera.

PUNTOS IMPORTANTES PARA RECORDAR

Al tirar de la cuerda de arranque, no use la extensión completa de la cuerda ya que esto puede causar que la cuerda se parta. No permita que la cuerda de arranque regrese a su lugar bruscamente. Sujete el mango y permita que la cuerda rebobine lentamente.

Para arranques bajo condiciones de clima frío, ponga en marcha el motor con el cebador en la posición FULL CHOKE; permita que el motor caliente antes de apretar el gatillo acelerador.

AVISO: No intente a cortar ningún tipo de material si la palanca del cebador/marcha lenta rápida se encuentran en la posición FULL CHOKE.



INFORMACION UTIL
Si el motor de su aparato no se pusiera en marcha después de haber seguido estas instrucciones, llame al 1-800-554-6723.

PARA ARRANCAR EL MOTOR FRIO (o motor caliente después de quedar sin combustible)

AVISO: En los pasos siguientes, cuando la palanca del cebador/marcha lenta rápida se activa en su máxima extensión, automáticamente fijará la aceleración para la puesta en marcha.

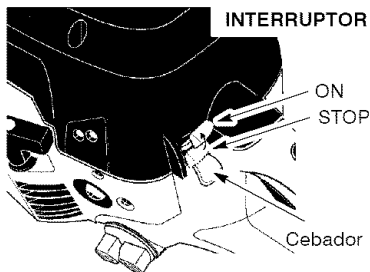

1. Mueva el interruptor ON/STOP a la posición ON.
2. Lentamente, oprima el bombeador 6 veces.
3. Tire de la palanca del cebador/marcha lenta rápida su máxima extensión (a la posición FULL CHOKE).
4. Firmemente, tire del mango de la cuerda de arranque 5 veces con su mano derecha. Luego, pase al siguiente paso.

AVISO: Si el motor parece que esté intentando arrancar antes del quinto tirón, pare de tirar y proceda inmediatamente al siguiente paso.

5. Empuje la palanca del cebador/marcha lenta rápida a la posición HALF CHOKE.

PALANCA DEL CEBADOR/ MARCHA LENTA RAPIDA

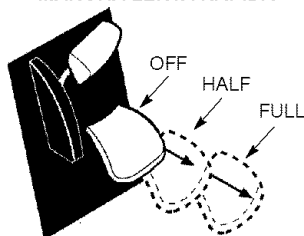

6. Tire del mango de la cuerda de arranque con su mano derecha hasta que el motor se ponga en marcha.
7. Permita que el motor continúe en marcha por aproximadamente 30 segundos. Luego, apriete y suelte el gatillo acelerador para permitir que el motor regrese a marcha lenta.

PARA ARRANCAR CON EL MOTOR CALIENTE

1. Mueva el interruptor ON/STOP a la posición ON.
2. Lentamente, oprima el bombeador 6 veces.
3. Para fijar la marcha lenta rápida, tire de la palanca del cebador/marcha lenta rápida su máxima extensión (a la posición full choke) ; luego, regrese la palanca del cebador/marcha lenta rápida a la posición HALF CHOKE).
4. Firmemente, tire de la cuerda de arranque con su mano derecha hasta que el motor se ponga en marcha.
5. Apriete y suelte el gatillo acelerador para permitir que el motor regrese a marcha lenta.

ARRANQUE DIFÍCIL (o arranque de motor ahogado)

El motor puede encontrarse ahogado con demasiado combustible si no se ha puesto en marcha después del 10 tirón.

Un motor que se encuentre ahogado puede ser aclarado del exceso de combustible empujando la palanca del cebador/marcha lenta rápida en totalmente (a la posición OFF CHOKE) y luego siguiendo el procedimiento de puesta en marcha para motores calientes que se ha indicado anteriormente. Asegúrese de que el interruptor ON/STOP se encuentre en la posición ON.

Que el motor se ponga en marcha puede requerir que se tire de la cuerda de arranque muchas veces, dependiendo cuán ahogado se encuentre el motor. Si el motor no arranca, refiérase a la TABLA DIAGNÓSTICA o llame al 1-800-554-6723.

FRENO DE CADENA

⚠️ ADVERTENCIA: Si la banda del freno podrá romperse al activar el freno si ésta se encuentra demasiado usada y fina. Si la banda del freno se encuentra rota, el freno de cadena no detendrá la cadena. La banda del freno se debe substituir por un distribuidor autorizado del servicio si cualquier parte se desgasta menos de 0,5 mm (0,020 pulgada) de grueso. Las reparaciones del freno de cadena deberán ser efectuadas por un distribuidor autorizado del servicio. Lleve su aparato al lugar de compra, si lo adquirió en una agencia de servicio, o al agente perito autorizado para este tipo de servicio más cercano.

- Esta sierra viene equipada con un freno de cadena diseñada para detener la cadena en el caso de reculada.
- El freno de cadena inercia-activado se activa si el protector delantero de mano es empujado hacia adelante ya sea manualmente (a mano) o automáticamente (por el movimiento repentino).
- Si el freno ya está activado, se lo desactiva tirando el protector de mano delantero hacia atrás, acercándolo a la manija delantera todo lo que sea posible.
- Para cortar con la sierra, es necesario desactivar el freno de cadena.

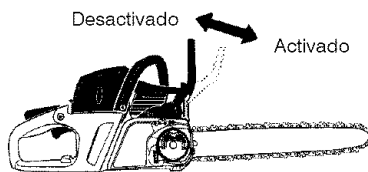

Control del freno

PRECAUCIÓN: El freno de cadena debe ser inspeccionado varias veces al día. Al hacer esta inspección, el motor siempre debe estar prendido. Esta es la única ocasión cuando la sierra se debe colocar en la suelo con el motor aun prendido.

Coloque la sierra en suelo firme. Sostenga la manija trasera con la mano derecha y la manija delantera con la mano izquierda. Aplique a la velocidad máxima presionando el gatillo del acelerador. Active el freno de cadena dando vuelta a su muñeca izquierda contra el protector de mano delantera sin soltar la manija delantera. La cadena debe parar inmediatamente.

Control del funcionamiento activado por inercia

⚠️ ADVERTENCIA: Cuando lleve a cabo el procedimiento siguiente, el motor deberá estar apagado.

Sostenga la manija trasera con la mano derecha y la manija delantera con la mano izquierda. Sujete la sierra unos 35 cm (14 pulgadas) por encima de un tocón u otro superficie de madera. Libere la empuñadura del mango delantero y que la punta de la barra guía caiga hacia adelante y pueda entrar en contacto con el tocon. Cuando la punta de la barra golpee el tocon, el freno debe activarse.

SUGERENCIAS PARA EL USO CORRECTO DEL APARATO

- Verifique la tensión de la cadena antes del primer uso y después de un minuto de funcionamiento. Vea TENSION DE LA CADENA en la sección de MONTAGE.
- Corte madera únicamente. No corte metal, plástico, ladrillos, cemento, otros materiales de construcción que no sean de madera, etc.
- Pare la sierra si la cadena toca cualquier objeto ajeno. Inspeccione la sierra y repare o instale repuestos según la necesidad.
- Mantenga la cadena fuera de la arena y la tierra. La menor cantidad de tierra desafilada rápidamente las cadenas y así incrementa la posibilidad de reculadas.
- Corte varios troncos pequeños como práctica, usando la siguiente técnica, para acostumbrarse al manejo de la sierra, antes de empezar un proyecto de grandes dimensiones.
 - Acelere el motor a fondo antes de empezar a cortar apretando el gatillo acelerador.
 - Empezar el corte con el bastidor de la sierra apoyada contra el tronco.
 - Mantenga el motor con acelerador a fondo constantemente mientras corta.

- Deje que la sierra haga todo el trabajo de cortar; no use más que una muy ligera presión hacia abajo.
- Suelte el gatillo acelerador inmediatamente al terminar de cortar, dejando que el motor funcione a marcha lenta. Si mantiene la sierra en marcha con acelerador a fondo sin estar cortando, puede causar desgaste innecesario. **Se recomienda que no opere el motor por más de 30 segundos a la velocidad máxima.**
- Para no perder el control cuando se haya completado el corte, no le ponga presión a la sierra al final del corte.
- Pare el motor antes de apoyar la sierra al finalizar un corte.

TECNICAS PARA TUMBAR ARBOLES

⚠ ADVERTENCIA: Vea que no haya ramas rotas o muertas que podrían caer encima mientras corta, causando heridas graves. No corte cerca de edificios ni cables eléctricos si no sabe la dirección de tumbado del árbol, ni de noche ya que no podrá ver bien, ni durante mal tiempo como lluvia, nieve, o vientos fuertes, etc. Si el árbol hace contacto con algún cable de línea de servicio público, la compañía de servicio público deberá ser notificada de inmediato.

- Planifique la operación de corte cuidadosamente por adelantado.
- Despeje al área de trabajo. Ud. precisa un área despejada en todo el contorno de árbol donde pueda pisar con firmeza entodo momento.
- El usuario de la sierra de cadena deberá permanecer del lado cuesta arriba del terreno ya que es probable que el árbol rodillo o se deslice cuesta abajo después de caer.
- Estudie las condiciones naturales que puedan causar que el árbol caiga en una dirección determinada.

Entre las condiciones naturales que pueden causar que el árbol caiga en una dirección determinada, se encuentran:

- La dirección y la velocidad del viento.
- El ángulo de inclinación del árbol. El ángulo de los árboles a veces no se nota debido al declive del terreno o a terreno desparejo. Use plana o cordel de sonda para determinar l dirección de la inclinación del árbol.
- El árbol es más pesado o tiene mucho más ramas de un lado.
- Árboles y obstáculos en derredor.

Verifique si hay porciones descompuestas o podridas. Si el tronco está podrido, puede partirse repentinamente sin aviso y caer sobre el usuario.

Asegúrese de que haya suficiente espacio para la caída del árbol. Mantenga una distancia equivalente a dos veces y medio del larbo del árbol que está cortando entre el árbol y la persona más cercana u otros objetos. El ruido del motor puede impedir que se escuchen las advertencias gritadas.

Retire la tierra, las piedras, la corteza suelta, los clavos, las grampas y el alambre que pueda haber en el árbol en el lugar del corte.

Planifique una ruta predeterminada y despejada de retroceso

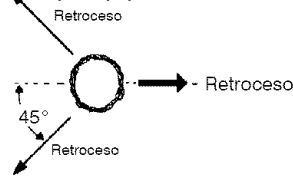

PARA TUMBAR ARBOLES GRANDES (con diámetro de 15 cm (6 pulgadas) o más)

Se usa el método de corte de muesca para los árboles grandes. La muesca es un corte en el lado del árbol hacia el cual se desea que caiga. Después de hacer el corte de tumbado del lado opuesto, el árbol tendrá la tendencia de caer hacia el lado en que se ha hecho el corte de muesca.

AVISO: Si el árbol tiene raíces de apoyo grandes, retírelas antes de hacer el corte de muesca. Si usó la sierra para quitar raíces grandes de apoyo, prevenir la cadena de entrar en contacto con la tierra esto le previene de perder del filo.

CORTE DE MUESCA Y TUMBADO DEL ARBOL

- Haga el corte de muesca cortando primero la base de la muesca. Haga que el corte atraviese un tercio del ancho del tronco. Luego complete el corte de muesca cortando en ángulo como se muestra en la ilustración "Método muesca", abajo. Una vez completo el corte de muesca, retire la cuña de madera del árbol.

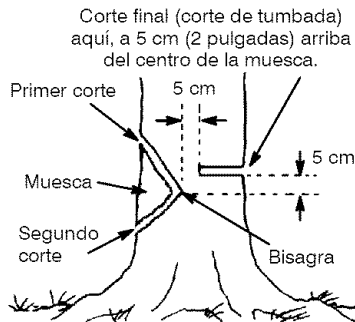

- Después de retirada la cuña de madera del muesca, del lado opuesto al corte de muesca haga el corte de tumbado. El corte de tumbado debe quedar a 5 cm (2 pulgadas) más arriba que la base del corte de muesca. Este procedimiento dejará suficiente madera sin cortar entre el corte de tumbado y la muesca para formar una bisagra. Esta bisagra ayudará a evitar que el árbol ciaga en la dirección equivocada.

La bisagra sostiene el árbol en el tocón y ayuda a controlar la caída

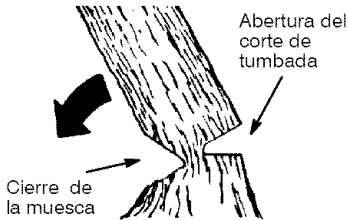

AVISO: Antes de completar el tumbado, use cuñas para abrir el corte, cuando sea necesario, para controlar la dirección de la caída. Use cuñas de madera o de plástico, pero nunca de acero o de hierro, para evitar que la sierra recule y para evitar daños a la cadena.

- Esté alerta a los indicios de que el árbol está por caer: los crujidos, el ensanchamiento del corte de tumbado y los movimientos de las ramas superiores.
- En el instante en que el árbol comienza a caer, pare la sierra, apóyela en el suelo y retroceda rápidamente, por la trayectoria de retroceso prevista.
- Para evitar heridas, NO corte un árbol parcialmente caído con la sierra. Tome extremo cuidado con los árboles parcialmente tumbados que tienen apoyo precario. Cuando el árbol no cae totalmente, ponga la sierra de lado y use un montacargas a cable, un aparejo de poleas o un tractor para bajarlo.

CORTANDO UN ARBOL TUMBADO (SECCIONAMIENTO)

El término seccionamiento significa cortar un árbol tumbado en secciones del largo deseado.

⚠ ADVERTENCIA: No se pare sobre el tronco que está siendo cortado. Cualquier parte del tronco puede rodar haciendo que el usuario pierda el equilibrio y el control. No se posicione cuesta abajo del tronco que está siendo cortado.

PUNTOS IMPORTANTES

- Corte únicamente un tronco a la vez.
- Corte con sumo cuidado la madera astillada. La sierra puede arrojar pedazos punteagudos y filosos hacia el usuario.
- Use un caballete para cortar troncos pequeños. Nunca permita a otra persona que sostenga el tronco mientras ud. corta ni sostenga el tronco con la pierna o el pie.
- No corte en lugares donde haya troncos, ramas y raíces entrelazadas como puede acontecer después de un vendaval. Arrastre los troncos hasta un lugar despejado antes de cortarlos, empezando por los troncos expuestos y ya retirados.

TIPOS DE CORTE QUE SE USAN PARA EL SECCIONAMIENTO

⚠ ADVERTENCIA: Si la sierra queda apretada o atascada dentro del tronco, no in-

tente sacarla a la fuerza. Puede perder el control de la sierra, causando heridas o daños al aparato. Pare la sierra, martille una cuña de plástico o de madera en el corte hasta que la sierra salga fácilmente. Ponga la sierra de nuevo en marcha y colóquela cuidadosamente de nuevo en el corte. No intente poner en marcha la sierra de nuevo cuando está apretada o atascada en un tronco.

Use una cuña para sacar la sierra atascada.



Apague la sierra y use una cuña de madera o de plástico para abrir el tajo.

Corte Descendiente: empieza desde el lado superior del tronco con la parte de abajo de la sierra contra el tronco; haga una leve presión hacia abajo.

Corte descendiente



Corte ascendiente

Corte Ascendente: empieza desde el lado inferior del tronco con la parte de arriba de la sierra contra el tronco; haga una leve fuerza hacia arriba. Sujete la sierra firmemente para mantener el control. La sierra tendrá la tendencia de empujar al usuario hacia atrás.

⚠ ADVERTENCIA: Nunca invierta la sierra para hacer cortes ascendientes. No se puede controlar la sierra de esa forma.

Haga siempre el primer corte del lado del tronco que está bajo compresión. El lado de compresión del tronco es donde la presión del peso del tronco se concentra.

Primer corte del lado del tronco bajo compresión

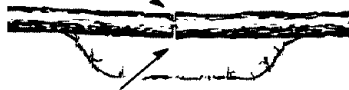

Segundo corte

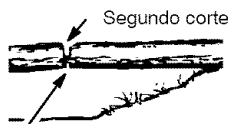

Primer corte de lado del tronco bajo compresión

SECCIONAMIENTO SIN APOYO

- Haga el corte descendiente de un tercio del diámetro.
- Haga rodar el tronco y termine con otro corte descendiente.
- Tenga cuidado con los troncos presionados de un lado. Vea la ilustraciones anterior para seccionar un tronco presionado.

SECCIONAMIENTO USANDO TRONCO O CABALLETE DE APOYO

- Recuerde que el primer corte siempre es de lado del tronco bajo compresión. (Vea en la ilustraciones que sigue el primer corte y el segundo corte.)
- El primer corte deberá extenderse por 1/3 del diámetro del tronco.
- Termine por el segundo corte.

Uso de tronco como apoyo

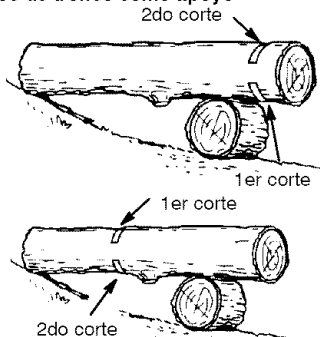

Con caballete como apoyo

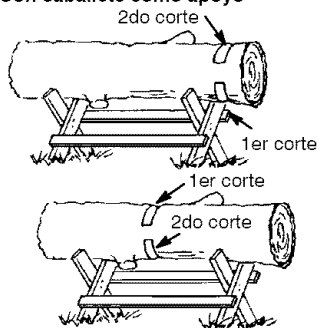

PARA CORTAR RAMAS Y PODAR

⚠ ADVERTENCIA: Esté alerta y tenga cuidado con los reculada. Cuando cortar ramas y podar, nunca permita que la cadena en movimiento toque ningún objeto en la punta de la barra guía. Permitir tal contacto puede causar graves heridas.

⚠ ADVERTENCIA: Nunca trepe a los árboles para cortar ramas o para podar. No se pare sobre escaleras, plataformas, troncos ni en ninguna posición que podría causarle que pierda el equilibrio o el control de la sierra.

PUNTOS IMPORTANTES

- Trabaje lentamente, con las dos manos sujetando firmemente la sierra. Mantenga el equilibrio, con los pies en una superficie estable.

- Tome cuidado con las ramas chicas. El material de poco diámetro puede entredarse en la cadena, dando un latigazo al usuario o haciendo que pierda el equilibrio. Use extremo cuidado al cortar ramas pequeñas.
- Esté alerta contra los rebotes. Tenga cuidado al cortar ramas dobladas o bajo presión para evitar ser golpeado por la rama o la sierra cuando se suelte la tensión en las fibras de madera.
- Despeje frecuentemente las ramas acumuladas para no le hagan tropezar.

PARA CORTAR RAMAS

- Siempre corte las ramas del árbol después de que se lo haya tumbado. Únicamente así se puede cortar las ramas de forma adecuada y segura.
- Deje las ramas más gruesas debajo del árbol tumbado para que apoyen el árbol mientras ud. trabaja.
- Empiece por la base del árbol tumbado y vaya trabajando hacia el tope, cortando las ramas. Corte las ramas pequeñas de un solo corte.
- Mantenga el tronco del árbol entre ud. y la cadena tanto como fuere posible.
- Retire las ramas más grandes y las ramas de apoyo con la técnica de un tercio y dos tercios descrita en la sección SECCIONAMIENTO SIN APOYO.
- Use siempre un corte descendiente para cortar ramas pequeñas y ramas que cuelgan libremente. Los cortes ascendientes podrían hacer que las ramas caigan y aprieten la sierra.

PARA PODAR

- ⚠ ADVERTENCIA:** Pude únicamente last la altura del hombro. No corte las ramas que queden más altas que los hombros. Consiga a un profesional para efectuar ese trabajo.
- Haga el primer corte en forma ascendiente de 1/3 del diámetro de la rama.
 - Después haga un segundo corte atravesando completamente la rama. Finalmente haga un tercer corte, descendiente, dejando un toco de 2,5 a 5 cm (1 a 2 pulgada) sobresaliendo del tronco del árbol.

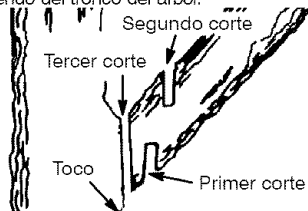

ADVERTENCIA: Desconecte la bujía antes de hacer cualquier mantenimiento, con la excepción de los ajustes al carburador. Recomendamos que todo el servicio y todos los ajustes no listados en este manual sean efectuados por un distribuidor autorizado del servicio.



INFORMACION UTIL IMPORTANTE: *Permita que toda reparación que no sea el mantenimiento recomendado en el manual de instrucciones sea efectuada por un distribuidor autorizado del servicio.*

Si un distribuidor NO autorizado efectuara cualquier trabajo en el producto, Poulan PRO no pagará reparaciones bajo la garantía. Es su responsabilidad el mantener y efectuar el mantenimiento general del producto.

PLANILLA DE MANTENIMIENTO	
Verifique:	
El nivel de combustible	Antes de cada uso
Lubricación de la barra	Antes de cada uso
Tensión de la cadena	Antes de cada uso
Afilación de la cadena	Antes de cada uso
Piezas dañadas	Antes de cada uso
Tapas sueltas	Antes de cada uso
Fijadores sueltas	Antes de cada uso
Piezas sueltas	Antes de cada uso
Inspeccionar y Limpiar:	
Barra	Antes de cada uso
Sierra completa	Después de cada uso
Filtro de aire	Cada 5 horas*
Freno de cadena	Cada 5 horas*
Rejilla antichispas y silenciador	Cada 25 horas*
Cambiar la bujía	Anualmente
Cambiar el filtro de combustible	Anualmente
* Horas de uso	
Cada hora de la funcionamiento toma aproximadamente 2 tanques de combustible.	

RECOMENDACIONES GENERALES
 La garantía de este aparato no cubre los artículos que han sido sometidos al abuso o a la negligencia de parte del usuario. Para poder recibir el valor total de la garantía, el usuario deberá hacer el mantenimiento tal como se indica en este manual. Hará falta hacer varios ajustes periódicos para mantener el aparato adecuadamente.

- Una vez por año, cambie la bujía y el elemento del filtro de aire e inspeccione la barra guía y la cadena para ver que no estén gastadas. El reemplazo de la bujía y del elemento del filtro de aire asegura una mezcla cor-

recta de aire y combustible y ayuda a que el motor marche mejor y que dure más.

VERIFIQUE QUE NO HAYA PIEZAS DAÑADAS O GASTADAS

Entre en contacto con el distribuidor autorizado del servicio para el reemplazo de piezas dañadas o desgastadas.

AVISO: Es normal que aparezca una pequeña cantidad de aceite debajo de la sierra después de parar el motor. No confunda esto con pérdidas del tanque de aceite.

- Interruptor ON/STOP-Asegúrese que el interruptor esté funcionando correctamente colocándolo en la posición STOP. Asegúrese de que el motor se haya detenido por completo, luego ponga el motor en marcha nuevamente y continúe.
- Tanque de Combustible-No use sierra si hay señales de daños o fugas del tanque de combustible.
- Tanque de Aceite-No use sierra si el tanque de aceite da señales de daño o fugas.

VERIFIQUE QUE NO HAYA FIJADORES O PIEZAS SUELTAS

- Tuercas de la barra
- Cadena
- Silenciador
- Protector del Cilindro
- Filtro de Aire
- Tornillos de las Manijas
- Fijadores Anti-Vibración
- Caja del Arranque
- Protector de Mano Delantera

VERIFIQUE SI LA CADENA ESTA AFILADA

Las cadenas afiladas producen trocitos de madera. Las cadenas desafiladas producen polvo de aserrín y cortan lentamente. Vea AFILACION DE LA CADENA.

INSPECCION LA BARRA

Condiciones que requieren que se haga mantenimiento a la barra:

- La sierra corta para un lado o en ángulo.
- Hay que forzarla para que atravesara el corte.
- Cantidad inadecuada de lubricante en la barra y la cadena.

Verifique la condición de la barra cada vez que haga afilar la cadena. Las barras gastadas dañan la cadena y tornan difícil el trabajo de cortar.

Después de usar, asegúrese el interruptor ON/STOP está en posición STOP, luego limpie todo el aserrín y cualquier otro escombros de la ranura de la barra y del orificio del engranaje. Para mantener la barra guía:

- Coloque el interruptor ON/STOP en posición STOP.
- Afloje y retire las tuercas del freno de cadena y el freno de cadena. Retire la barra y la cadena del aparato.
- Limpie los orificios del aceite y el ranura de la barra después de cada 5 horas de la operación.



- Los rieles de la barra desarrollan protuberancias al gastarse. Sáquelas con una lima plana.
- Si la superficie superior del riel está desnivelada, use una lima plana para restaurar la forma cuadrada.

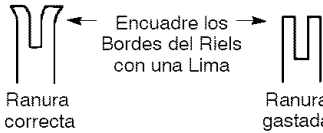

Cambie la barra si la ranura está gastada, si la barra está torcida o resquebrajada o si hay calentamiento excesivo o formación de protuberancias en los rieles. Si es necesario cambiar la barra, use exclusivamente la barra guía especificada para su sierra en la lista de repuestos, especificada también en la calcomanía de repuesto de barra y cadena que se encuentra en la sierra.

VERIFIQUE EL NIVEL DE LA MEZCLA DEL COMBUSTIBLE

- Vea ABASTECIMIENTO DEL MOTOR en la sección USO.

LUBRICACION

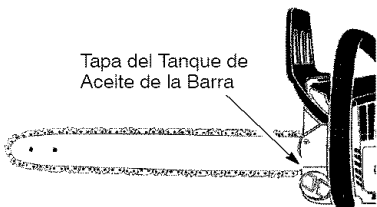

- Vea ACEITE PARA BARRA Y LA CADENA en la sección USO.

INSPECCION Y LIMPIE EL APARATO Y LAS PLACAS

- Después de que cada uso, inspeccione el aparato completa para saber si hay piezas flojas o dañadas. Limpie el aparato y las placas usando un trapo húmedo con detergente suave.
- Seque el aparato con un trapo limpio y seco.

INSPECCION EL FRENO DE CADENA

- Vea FRENO DE CADENA en la sección USO.

LIMPIE EL FILTRO DE AIRE

PRECAUCION: No use gasolina ni ningún otro líquido inflamable para limpiar el filtro, para evitar incendios y emisiones nocivas.

Limpieza del filtro de aire:

El filtro de aire sucio disminuirá la vida útil y el rendimiento del motor e incrementará el consumo de combustible y la producción de contaminantes. Limpie siempre el filtro de aire después de 10 tanques de combustible o 5 horas de uso, el que acontezca primero. Limpíelo con más frecuencia en condiciones muy polvorientas. Los filtros usados nunca quedan totalmente limpios. Se aconseja reemplazar al filtro de aire por uno nuevo después de cada 50 horas de uso o anualmente, lo que acontezca primero.

1. Afloje los 3 tornillos en la tapa del cilindro.
2. Remueva la tapa del cilindro.
3. Remueva la cubierta del filtro de aire y el filtro de aire.
4. Limpie el filtro de aire con agua caliente y jabón. Enjuague bien con agua clara y fría. Séquelo al aire totalmente antes de reinstalarlo.
5. Reinstale la cubierta del filtro de aire y el filtro de aire.
6. Reinstale la tapa del cilindro y los 3 tornillos. Apriete firmemente.

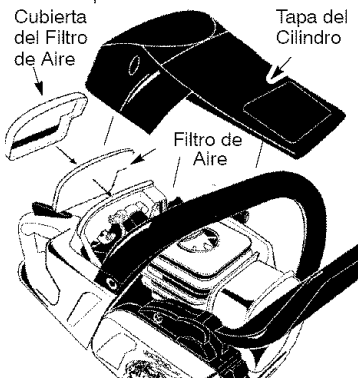

INSPECCION EL SILENCIADOR Y LA REJILLA ANTICHISPAS

ADVERTENCIA: El silenciador en este producto contiene las substancias químicas que el estado de California reconoce como causantes de cáncer. A medida que se use el aparato, el silenciador y la rejilla antichispas se van carbonizando. Es necesario sacar la carbonización para evitar el riesgo de incendio o afectar el rendimiento del motor. Cambie la rejilla antichispas si ocurren las roturas.

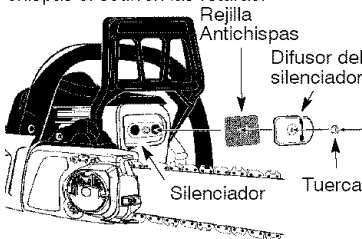

PARA LIMPIAR LA REJILLA ANTICHISPAS

Se requiere la limpieza cada 25 horas de uso o anualmente, el que acontezca primero.

1. Afloje y remueva la tuerca de la cubierta del difusor del silenciador.
2. Remueva la cubierta del difusor del silenciador.
3. Remueva la rejilla antichispas. Remueva la rejilla cuidadosamente para prevenir daño.
4. Limpie la rejilla antichispas con un cepillo de alambre. Cambie la rejilla si encuentra roturas.
5. Cambie todas las piezas del silenciador que estén rotas o resquebrajadas.
6. Reinstale la rejilla antichispas, la cubierta del difusor del silenciador, y tuerca. Apriete firmemente.

BUJIA

Deberá cambiarse la bujía anualmente para asegurar que el motor arranque más fácilmente y marche mejor. La cronometrización del encendido es fija e inalterable.

1. Afloje los tres tornillos en la tapa del cilindro.
2. Retire la tapa del cilindro.
3. Saque la cubierta de la bujía.
4. Retire la bujía del cilindro y deséchela.
5. Reemplácela con una bujía Champion RCJ-7Y ajústela con una llave de 19 mm ($\frac{3}{4}$ de pulgada). Apriete firmemente. Separación de electrodos: 0,6 mm (0,025 de pulgada).
6. Reinstale la cubierta de la bujía.
7. Reinstale la tapa del cilindro y los tres tornillos. Apriete firmemente.

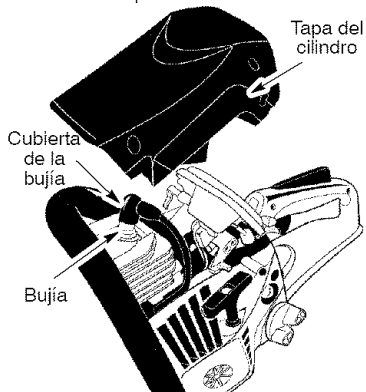

REEMPLAZO EL FILTRO DE COMBUSTIBLE

Para reemplazar el filtro de combustible, vacíe el aparato haciendo que el motor marche hasta quedar sin combustible, luego retire el juego de tapa del filtro de combustible y retentor del tanque. Saque el filtro del tanque y sepárelo de la línea. Reemplazo.

AJUSTE DE LA CADENA

Vea TENSION DE LA CADENA en la sección de MONTAJE.

AFILACION DE LA CADENA

Afilarse la cadena es una tarea complicada y requiere herramientas especiales. Recomendamos encargar el afilado de la cadena a un afilador profesional.

AJUSTE AL CARBURADOR

⚠ ADVERTENCIA: La cadena estará en movimiento durante la mayor parte de este procedimiento. Use el equipo protector y observe todas las precauciones de seguridad. La cadena no debe moverse con el motor en marcha lenta.

El carburador ha sido ajustado cuidadosamente en la fábrica. Posiblemente se hagan necesarios ajustes si se nota cualquiera de las siguientes condiciones:

- La cadena se mueve con el motor en marcha lenta. Vea procedimiento de MARCHA LENTA "T".
- La sierra no anda a marcha lenta. Vea procedimiento de MARCHA LENTA "T".

Marcha Lenta "T"

Deje que el motor trabaje en marcha lenta. Si la cadena se mueve, la marcha lenta es demasiado. Si el motor se para, la marcha lenta es demasiado lenta. Ajuste las revoluciones hasta que el motor se mantenga en marcha sin que la cadena se mueva (la marcha lenta es demasiado) o que el motor se ahogue (la marcha lenta es demasiado lenta). El tornillo de la marcha está situado arriba del bombeador y marcado con la "T".

- Gire el tornillo de la marcha lenta "T" a la derecha (en el sentido del reloj) para aumentar las revoluciones del motor.
- Gire el tornillo de la marcha lenta "T" a la izquierda (en contra del sentido del reloj) para bajar las revoluciones.

Si necesita más ayuda o no está seguro de cómo hacer el procedimiento, entre en contacto con su distribuidor autorizado del servicio o llame al 1-800-554-6723.

ALMACENAMIENTO

ADVERTENCIA: Realice los siguientes pasos después de cada uso:

- Deje que el motor se enfríe y fije bien el aparato antes de guardarlo o de transportarlo.
- Guarde la sierra y el combustible en un local bien ventilado donde los vapores de combustible no puedan entrar en contacto con chispas ni llamas abiertas provenientes de los termotanques, los motores o interruptores eléctricos, calefactores centrales, etc.
- Guarde el aparato con todos los protectores en su lugar y coloque el aparato de modo que las piezas filosas no puedan causar heridas por accidente.
- Guarde el aparato bien fuera del alcance de los niños.

ESTACIONAL ALMACENAJE

Prepare el aparato para guardarlo al final de la temporada o si no se lo va a usar por más de 30 días o más.

Si va a guardar el aparato durante un periodo largo:

- Limpie la sierra a conciencia antes del almacenamiento.
- Almacéne en un lugar limpio y seco.
- Aplique una pequeña cantidad de aceite a las superficies externas metálicas y a la barra guía.
- Lubrique la cadena y envuélvala en papel grueso o en tela.

SISTEMA DE COMBUSTIBLE

Vea el mensaje marcado **IMPORTANTE**, que se refiere al uso de combustibles con mezcla de alcohol en su aparato, en la sección de USO, bajo ABASTECIMIENTO DEL MOTOR.

Los estabilizadores de combustible son una alternativa aceptable para minimizar la formación de depósitos de goma durante el almacenamiento. Añada estabilizador a la gasolina en el tanque de combustible o en el recipiente de almacenado de combustible. Siga las instrucciones de mezcla que se encuentran en los envases de estabilizador. Ponga el motor en marcha y déjelo en marcha unos 5 minutos después de ponerle estabilizador.

El aceite Poulan/WEED EATER 40:1 para motores de 2 tiempos (enfriados a aire) viene mezclado con estabilizador de combustible. Si no usa este aceite, entonces puede añadir un estabilizador al tanque de combustible.

INFORMACION UTIL

Si almacenara su mezcla de gasolina y aceite, con el tiempo, el aceite se separará de la gasolina. Recomendamos agite el recipiente cada semana para asegurarse de que la mezcla de gasolina y aceite sea la apropiada.

INTERIOR DEL MOTOR

- Retire la bujía y vierta una cucharada de las de té de aceite 40:1 para motores de 2 tiempos (enfriados a aire) por la abertura para la bujía. Tiree lentamente de la soga de arranque 8 a 10 veces para distribuir el aceite.
- Reemplace la bujía con otra del tipo y de la gama de calor recomendados.
- Limpie el filtro de aire.
- Examine todo el aparato para verificar que no haya tornillos, tuercas ni pernos sueltos. Cambie dotas las piezas dañadas, quebradas o gastadas.
- Al principio de la próxima temporada, use exclusivamente combustible nuevo con la proporción correcta de gasolina a aceite.

OTRO

- No guarde gasolina de una temporada a la próxima.
- Cambie el recipiente de gasolina si se empieza a oxidar.

TABLA DIAGNOSTICA

⚠ ADVERTENCIA: Siempre apague el aparato y desconecte la bujía antes de hacer cualquiera de las reparaciones recomendadas a continuación excepto reparaciones que requieran que la unidad esté en operación.

PROBLEMA	CAUSA	SOLUCION
El motor no arranca o se mantiene en marcha sólo unos segundos después de arrancar.	<ol style="list-style-type: none"> 1. El interruptor está off. 2. El motor está ahogado. 3. El tanque de combustible está vacío. 4. La bujía no hace chispa. 5. El combustible no está llegando al carburador. 	<ol style="list-style-type: none"> 1. Coloque el interruptor en ON. 2. Vea "Arranque Difícil" en la sección Uso. 3. Llene el tanque con la mezcla correcta de combustible. 4. Instale una bujía nueva. 5. Verifique si el filtro de combustible está sucio; límpielo. Verifique si hay dobleces en la línea de combustible o si está partida: repárla o cámbiela.
El motor no anda en marcha lenta como debe.	<ol style="list-style-type: none"> 1. La marcha lenta requiere ajuste. 2. El carburador requiere ajuste. 	<ol style="list-style-type: none"> 1. Vea "Ajuste al Carburador" en la sección Servicio. 2. Entre en contacto con su distribuidor autorizado del servicio.
El motor no acelera, le falta potencia o se para bajo carga.	<ol style="list-style-type: none"> 1. El filtro de aire está sucio. 2. La bujía está carbonizada. 3. La freno de cadena es activado. 4. El carburador requiere ajuste. 	<ol style="list-style-type: none"> 1. Limpie o cambie el filtro de aire. 2. Limpie o cambie la bujía y calibre la separación. 3. Desactive el freno de cadena. 4. Entre en contacto con su distribuidor autorizado del servicio.
El motor humea excesivamente.	<ol style="list-style-type: none"> 1. La mezcla de combustible se ha hecho. 	<ol style="list-style-type: none"> 1. Vacíe el tanque de combustible y llénelo de combustible con la mezcla correcta.
La cadena se mueve en marcha lenta.	<ol style="list-style-type: none"> 1. La marcha lenta requiere ajuste. 2. El embrague requiere reparaciones. 	<ol style="list-style-type: none"> 1. Vea "Ajuste al Carburador" en la sección Servicio. 2. Entre en contacto con su distribuidor autorizado del servicio.

GARANTIA LIMITADA

Poulan PRO garantiza al comprador original que cada sierra de cadena a gasolina marca **Poulan PRO** nueva será libre de defectos de materiales y de mano de obra y que se compromete a reparar o reemplazar, bajo las condiciones de esta garantía, toda sierra de cadena a gasolina doméstica defectuosa, como se detalla a continuación, a partir de la fecha de compra original:

2 AÑOS - Repuestos y Mano de Obra, cuando usada para propósitos domésticos.

60 DIAS - Repuestos y Mano de Obra, si usada para propósitos comerciales, profesionales o para producir ingresos.

30 DIAS - Repuestos y Mano de Obra, si usada para propósitos de alquiler.

Esta garantía no es transferible y no cubre daños ni responsabilidad civil debidos a manejo indebido, mantenimiento incorrecto ni uso de accesorios y/o juegos de piezas adicionales no recomendados específicamente por **Poulan PRO** para esta sierra de cadena. Asimismo, esta garantía no cubre daños causados por manejo indebido, mantenimiento incorrecto ni tampoco si la sierra ha sido alterada de cualquier modo que según nuestro criterio

afecte su condición o su operación. Esta garantía no cubre afinaciones, bujías, filtros, sogas de arranque, resortes de arranque, afilado de cadenas, barras, cadenas ni otras piezas que se gastan y requieren reemplazo con el uso razonable durante el período de vigencia de la garantía. Esta garantía no cubre la preparación de pre-entrega, la instalación de la barra guía y la cadena y los ajustes normales explicados en el manual de instrucciones tales como los ajustes al carburador y a la tensión de la cadena. Esta garantía no cubre el costo de flete.

ESTA GARANTIA CONFIERE DERECHOS JURIDICOS ESPECIFICOS AL COMPRADOR, QUE PUEDE TENER OTROS DERECHOS QUE VARIAN ENTRE ESTADOS.

NO SE ADMITIRAN RECLAMOS POR DAÑOS CONSECUENTES NI POR OTROS DAÑOS NI SE APLICARA NINGUNA OTRA GARANTIA EXPRESA ADEMÁS DE AQUELLAS EXPRESAMENTE ESTIPULADAS EN LA PRESENTE.

ALGUNOS ESTADOS NO PERMITEN LIMITACIONES DEL PERIODO DE VIGENCIA DE GARANTIAS IMPLICITAS, NI LA EXCLUSION DE DANOS CONSECUENTES O INCIDENTALES, NI SU LIMITACION, DE MODO QUE LA EXCLUSION Y LAS LIMITACIONES ANTERIORES PUEDEN NO TENER VALIDEZ EN SU CASO.

Es norma de **Poulan PRO** mejorar sus productos continuamente. Por lo tanto, **Poulan PRO** se reserva el derecho de cambiar, modificar o descontinuar modelos, diseños, especificaciones y accesorios de todos los productos en cualquier momento sin previo aviso ni responsabilidad para con ningún comprador.

DECLARACION DE GARANTIA DE CONTROL DE EMISION DE U.S. EPA/CALIFORNIA/ AGENCIA AMBIENTAL CANADIENSE

SUS DERECHOS Y OBLIGACIONES DE GARANTIA: La Agencia de Protección Ambiental de los Estados Unidos, la Junta de Recursos Ambientales de California, la Agencia Ambiental Canadiense y Poulan PRO se complacen en explicar la garantía con la que cuenta el sistema de control de emisión en su motor pequeño, modelo 2007 y más adelante, para uso fuera de carretera. En California, todos los motores pequeños para uso fuera de carretera deben ser diseñados, construídos y equipados para satisfacer las rigurosas normas antihumo que posee el estado. Poulan PRO deberá garantizar el sistema de control de emisión en su máquina de motor pequeño para uso fuera de carretera por los períodos de tiempo que explicamos a continuación y con la condición de que su máquina de motor pequeño para uso fuera de carretera no haya sufrido ningún tipo de abuso, negligencia o mantenimiento inapropiado. Su sistema de control de emisión incluye piezas tales como el carburador, el sistema de ignición y el tanque de combustible (solamente en California). Donde exista una condición que requiera reparación bajo garantía, Poulan PRO reparará gratis su motor pequeño para uso fuera de carretera. Los gatos cubiertos bajo la garantía incluyen el diagnóstico, las piezas y labor. **CUBIERTA DE GARANTIA DEL FABRICANTE:** Si cualquier pieza relacionada con el sistema de emisión de su motor (como hemos enumerado en la lista de piezas de control de emisión bajo garantía) se encontrara defectuosa o defectos en el material o en la labor del motor causaran que tal pieza comenzara a fallar, la pieza será reparada o reemplazada por Poulan PRO. **GARANTIA DE RESPONSABILIDAD DE DEL DUEÑO:** Como dueño de una máquina de motor pequeño para uso fuera de carretera, usted será responsable por el mantenimiento adecuado en los períodos previamente programados y enumerados en su manual de instrucciones. Poulan PRO recomienda que guarde todos los recibos que indiquen que se ha desempeñado mantenimiento en su máquina de motor pequeño para uso fuera de carretera, pero Poulan PRO no podrá negar el servicio bajo garantía únicamente a causa de la falta de recibos o por el incumplimiento de su parte en asegurarse que el mantenimiento programado haya sido desempeñado. Como dueño de una máquina de motor pequeño para uso fuera de carret-

era, usted deberá contar con el conocimiento de que Poulan PRO puede negar la cubierta bajo garantía si su máquina de motor pequeño para uso fuera de carretera o alguna pieza de la misma ha dejado de funcionar debido al abuso, negligencia, mantenimiento inapropiado, modificaciones no aprobadas o el uso de piezas que no hayan sido fabricadas o aprobadas por el fabricante original del equipo. Es responsabilidad suya el llevar su máquina de motor pequeño para uso fuera de carretera a un centro de reparación autorizado Poulan PRO tan pronto como se presente el problema. Las reparaciones bajo garantía deberán ser completadas en un período de tiempo razonable, que no exceda los 30 días. Si cuenta usted con alguna pregunta en relación a sus derechos y responsabilidades de garantía, usted deberá comunicarse con su centro de servicio autorizado más cercano o llamar a Poulan PRO al 1-800-554-6723. **FECHA DEL COMIENZO DE LA GARANTIA:** El período de garantía comienza en la fecha de compra de la máquina de motor pequeño para uso fuera de carretera. **DURACION DE LA GARANTIA:** Esta garantía cuenta con un período de duración de dos años comenzando en la fecha inicial de compra. **QUE CUBRE LA GARANTIA: REPARACION O REEMPLAZO DE PIEZAS.** La reparación o el reemplazo de cualquier pieza garantizada serán desempeñados y ofrecidos al dueño sin costo alguno en un centro de servicio Poulan PRO. Si cuenta usted con alguna pregunta en relación a sus derechos y responsabilidades de garantía, usted deberá comunicarse con su centro de servicio autorizado más cercano o llamar a Poulan PRO al 1-800-554-6723. **PERIODO DE GARANTIA:** Cualquier pieza garantizada que no esté programada para ser reemplazada como parte del mantenimiento requerido, o que esté programada únicamente para inspección regular para efectos de "reparación o reemplazo si fuera necesario" deberá garantizarse por un período de dos años. Cualquier pieza garantizada que esté programada para ser reemplazada como parte del mantenimiento requerido deberá estar garantizada por el período de tiempo que comienza en la fecha de compra inicial hasta la fecha del primer reemplazo programado para dicha pieza.

DIAGNOSTICO: No se deberá cobrar al dueño ningún tipo de cargos por la labor de diagnóstico la cual determine que una pieza garantizada se encuentra defectuosa si el trabajo de diagnóstico ha sido desempeñado por un centro de servicio autorizado Poulan PRO. **DANOS POR CONSECUENCIA:** Poulan PRO podrá ser responsable de daños ocurridos a otras piezas del motor causados por la falla de una pieza garantizada que se encuentre bajo el período de garantía. **QUE NO CUBRE LA GARANTIA:** Todas las fallas causadas por el abuso, negligencia o mantenimiento inapropiado no están cubiertas. **PIEZAS AÑADIDAS O MODIFICADAS:** El uso de piezas añadidas o la modificación de piezas podrán servir como base para que se anule la reclamación de garantía. La garantía de Poulan PRO no se responsabiliza por el mal funcionamiento debido al uso de piezas añadidas o de piezas modificadas. **COMO ENTABLAR UNA RECLAMACION:** Si cuenta usted con alguna pregunta relacionada con sus derechos y responsabilidades de garantía, usted deberá entrar en contacto con su centro de servicio autorizado Poulan PRO más cercano o llamar a Poulan PRO al 1-800-554-6723.

DONDE OBTENER SERVICIO DE GARANTIA: Servicio o reparaciones bajo garantía deberán ser provistas en todos los centros de servicio Poulan PRO. Por favor comuníquese al 1-800-554-6723. **MANUTENIMIENTO, REEMPLAZO Y REPARACION DE PIEZAS RELACIONADAS CON LA EMISION:** Cualquier pieza de repuesto Poulan PRO aprobada y utilizada en el desempeño de cualquier servicio de mantenimiento o servicio de reparación bajo garantía de piezas relacionadas con la emisión será provisto sin costo alguno al dueño si la pieza se encuentra bajo garantía. **LISTASE PIEZAS DE CONTROL DE EMISION GARANTIZADAS:** Carburador, sistema de ignición: bujía (cubierta hasta la fecha de mantenimiento programada), módulo de ignición, silenciador incluido al catalizador (si está equipado), tanque de combustible (solamente en California). **DECLARACION DE MANTENIMIENTO:** El dueño es responsable de adquirir todo el mantenimiento requerido como lo define en el manual de instrucciones.

La información en la etiqueta del producto indica las normas de certificación de su motor. Ejemplo: (Año) EPA Fase 1 o Fase 2 y/o CALIFORNIA.

Información importante en relación al motor. Este motor satisface las regulaciones de emisión para motores pequeños operados fuera de la carretera.

Familia
De Serie

Horas de la durabilidad del motor

Vea el manual de instrucciones para especificaciones de mantenimiento y ajustes.

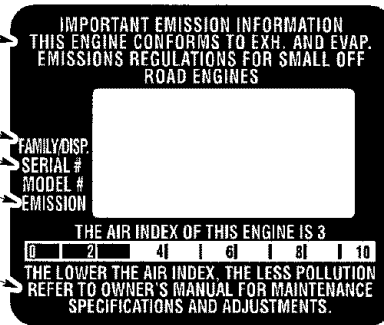

Se certifica este motor para satisfacer los requisitos de emisión para los uso siguientes:

- Moderado (50 horas)
- Intermedio (125 horas)
- Extendido (300 horas)

IDENTIFICATION DES SYMBOLES



AVERTISSEMENT: Cette scie à chaîne peut être dangereuse! L'utilisation négligente ou inappropriée de cet outil peut causer des blessures graves et même mortelles.



Avant d'utiliser cette scie à chaîne, lisez attentivement le Guide d'instructions et assurez-vous de bien comprendre celles-ci.



Portez toujours des protecteurs d'oreilles, des lunettes de sécurité et un casque.



Valeur de recul maximum mesurée sans frein de chaîne pour la combinaison guide-chaîne et chaîne sur l'étiquette.



Servez-vous toujours de vos deux mains lorsque vous utilisez la scie à chaîne.



AVERTISSEMENT! Évitez que l'extrémité du guide-chaîne n'entre en contact avec n'importe quel objet. Le guide-chaîne peut alors se déplacer soudainement vers le haut et vers l'arrière, ce qui pourrait causer de blessures graves.

Symboles pour démarrage

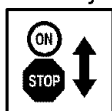

Mettez l'interrupteur ON/STOP en position «ON».

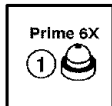

Pressez lentement 6 fois la poire d'amorçage.

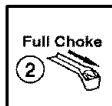

Tirez le levier de l'étrangleur/du ralenti rapide au maximum (dans la position «FULL CHOKE»).

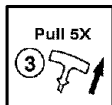

Avec la main droite, tirez rapidement la corde de démarreur 5 fois.

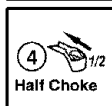

Mettez le levier de l'étrangleur/du ralenti rapide dans la position «HALF CHOKE».



Avec la main droite, tirez rapidement la corde de démarreur jusqu'à ce que le moteur démarre.

Tension de la chaîne



Soulevez le levier sur le bouton de guide-chaîne et tournez dans le sens contraire des aiguilles d'une montre 1 tour pour détacher la bride de guide-chaîne.



Tournez la roue (direction de haut en bas) pour serrez la chaîne jusqu'à ce que la chaîne touche à peine au bas de la guide-chaîne.



Tout en soulevant l'extrémité du guide-chaîne, tourner le bouton de la guide-chaîne en sens horaire pour serrer le guide-chaîne. **Serrer à la main ; ne pas serrer à l'aide d'outils !** Remettez le levier sur la bouton de la guide-chaîne dans sa position initiale.

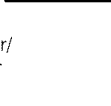

CONSIGNES DE SÉCURITÉ

AVERTISSEMENT: Débranchez toujours le fil de la bougie d'allumage et le fil d'endroit où il ne peut pas entrer en contact avec la bougie d'allumage pour empêcher démarrage accidentel en installant, transport, s'ajustant ou d'effectuer des réparations, sauf pour les réglages du carburateur.

Étant donné qu'une scie à chaîne coupe le bois à grande vitesse, des précautions spéciales doivent être observées pour réduire les risques d'accidents. L'utilisation négligente ou inappropriée de cet outil peut causer des blessures graves et même mortelles.

PLANIFIEZ LE TRAVAIL

- Lisez attentivement le Guide d'instructions, assurez-vous d'avoir bien compris et respectez les consignes de sécurité, les précautions, et l'instructions de fonctionnement et suivez-les attentivement avant d'utiliser l'appareil.
- Assurez-vous que cette scie à chaîne n'est utilisée que par des adultes qui comprennent et respectent les consignes de sécurité, les précautions et le mode d'emploi indiqués dans ce Guide.
- Portez de l'équipement de protection. Utilisez toujours des chaussures de sécurité à embouts d'acier et semelles antidérapantes, des vêtements bien ajustés, des gants de travail anti-glissants, des protecteurs oculaires tels que des lunettes de sécurité à verre antibuée et orifices d'évacuation d'air ou un écran facial, un casque de sécurité approuvé et des protecteurs d'oreilles (bouchons d'oreilles ou cache-oreilles). Tous ceux qui utilisent une scie à chaîne de façon régulière devraient subir régulièrement un examen de l'ouïe, car le bruit émis par l'outil pourrait leur causer des problèmes d'audition. Attachez vos cheveux de façon qu'ils ne dépassent pas vos épaules.

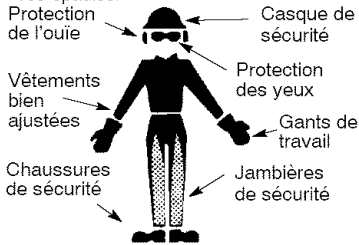

- Lorsque vous utilisez la scie, éloignez toutes les parties de votre corps de la chaîne.
- Lorsque vous mettez la scie en marche ou que vous utilisez celle-ci, gardez les enfants, les curieux et les animaux domestiques à une distance d'au moins 10 mètres (30 pieds) des lieux de travail.
- Ne manipulez pas ou n'utilisez pas la scie à chaîne si vous êtes fatigué, malade ou contrarié, ou si vous avez pris de l'alcool,

des drogues ou des médicaments. Vous devez être en bonne condition physique et être alerte mentalement. Si vous souffrez d'un problème qui peut être aggravé par un effort continu, demandez à votre médecin si vous pouvez utiliser une scie à chaîne.

- Planifiez soigneusement à l'avance votre travail de coupe. Ne commencez pas à couper avant d'avoir dégagé les lieux de travail, d'avoir les pieds bien au sol et, spécialement si vous abattez un arbre, d'avoir un endroit où vous pourrez traiter en toute sécurité.

UTILISEZ LA SCIE DE FAÇON SÉCURITAIRE

- Ne tenez jamais la scie à chaîne d'une seule main. Vous risquez alors de subir de graves blessures et il en va de même pour les personnes se tenant à proximité. Une scie à chaîne est un outil conçu pour être utilisé à deux mains.
- N'utilisez la scie à chaîne qu'à l'extérieur, dans un endroit bien ventilé.
- N'utilisez pas la scie à chaîne à partir d'une échelle ou si vous êtes grimpé sur un arbre.
- Lorsque vous mettez la scie en marche assurez-vous que la chaîne ne touche à rien. Ne tentez jamais de mettre la scie en marche lorsque le guide-chaîne est dans une coupe.
- N'appliquez aucune pression sur la scie, spécialement à la fin de la coupe. Vous pourriez alors perdre la maîtrise de la scie à chaîne une fois la coupe terminée.
- Arrêtez la scie avant de la déposer au sol.
- N'utilisez pas une scie à chaîne endommagée, mal réglée, partiellement assemblée ou non assemblée de façon sécuritaire. Remplacez toujours immédiatement le guide-chaîne, la chaîne, le protège-main, le frein de chaîne ou toute autre pièce si vous constatez que l'une de ces pièces est endommagée, brisée ou a été enlevée.
- Ne transportez la scie que si le moteur est arrêté. Durant son transport, gardez toujours le silencieux à une certaine distance de votre corps, le guide-chaîne et la chaîne vers l'arrière. De préférence, insérez le guide-chaîne dans un fourreau.

MAINTENEZ TOUJOURS VOTRE SCIE EN BON ÉTAT

- Confiez toujours l'entretien de votre scie à chaîne à un Service d'entretien qualifié, à l'exception des articles listés dans la section entretien de ce Guide. Par exemple, au cas d'être employés des outils incorrectes pour enlever ou serrer le volant lors de faire un service à l'embrayage, cela peut entraîner des dommages structurels au volant, qui pourrait donc éclater.
- Assurez-vous que la chaîne cesse de tourner lorsque vous relâchez la gâchette d'accélérateur. Pour corriger le problème, consultez la section RÉGLAGE DU CARBURATEUR.

- Ne modifiez jamais votre scie à chaîne.
- Gardez les poignées sèches, propres et exemptes d'huile ou de mélange carburant.
- Gardez les couvercles et les ferrures bien serrés.
- N'utilisez que des pièces ou accessoires Poulan PRO, comme on vous le recommande.

MANIPULEZ LE CARBURANT AVEC PRÉCAUTION

- Ne fumez pas pendant que vous manipulez le carburant ou que vous utilisez la scie à chaîne.
- Éliminez toutes les sources d'étincelles ou de flamme dans les endroits servant à la préparation du mélange carburant ou au remplissage du réservoir. Il ne devrait y compris y fumée, les flammes ouvertes, ou travail qui pourrait causer des étincelles. Permettez au moteur de se refroidir avant de rajouter le carburant au réservoir.
- Mélangez et versez le carburant à l'extérieur, et utilisez un contenant identifié et approuvé pour stockage de différents types de carburants. Essayez toujours le carburant renversé avant de mettre la scie en marche.
- Éloignez-vous d'au moins 3 mètres (10 pieds) du lieu de remplissage avant de mettre la scie en marche.
- Pour effectuer le remplissage de carburant, arrêtez d'abord le moteur et laissez refroidir la scie à chaîne sur un matériau incombustible, non pas sur des feuilles sèches, de la paille, du papier, etc. Puis, enlevez lentement le bouchon du réservoir de carburant et remplissez le réservoir.
- Rangez la scie à chaîne et le contenant de carburant dans un endroit frais, sec et bien ventilé, où les vapeurs d'essence ne peuvent atteindre les étincelles ou les flammes produites par un chauffe-eau, un moteur électrique, un interrupteur, une fournaise, etc.

PROTECTION ANTIRECUL

- ⚠ AVERTISSEMENT:** Évitez les reculs qui peuvent causer des blessures graves. Le **recul** est un mouvement brusque du guide-chaîne vers l'arrière, vers le haut ou vers l'avant qui se produit lorsque la chaîne se bloque, particulièrement si on coupe avec l'extrémité du guide-chaîne, si la chaîne entre en contact avec un objet tel qu'un tronc d'arbre ou une branche ou lorsque la pièce de bois se referme et pince la chaîne dans la coupe. Le fait d'entrer en contact avec un corps étranger dans la pièce de bois peut également entraîner une perte de maîtrise de la scie à chaîne.
- Le **recul de rotation** se produit lorsque la chaîne en mouvement entre en contact avec un objet à la hauteur de l'extrémité supérieure du guide-chaîne. Ce contact peut amener la chaîne à s'enfoncer dans l'objet, ce qui arrête la chaîne pendant un instant. Une réaction inverse instantanée se produit alors, projetant le guide-chaîne vers le haut et vers l'arrière, en direction de l'utilisateur.

- Le **recul de pincement** se produit lorsque la pièce de bois se referme et pince la chaîne en mouvement dans la coupe, le long de la partie supérieure du guide-chaîne, ce qui arrête instantanément la chaîne. Cet arrêt soudain de la chaîne entraîne un renversement de la force de la chaîne servant à couper le bois et amène la scie à se déplacer dans le sens contraire de la rotation de la chaîne. La scie est alors projetée directement vers l'utilisateur.
- Le **recul de traction** se produit lorsque la chaîne en mouvement entre en contact avec un corps étranger dans la pièce de bois, dans la coupe le long de la partie inférieure du guide-chaîne, ce qui arrête instantanément la chaîne. Cet arrêt soudain tire la scie vers l'avant et l'éloigne de l'utilisateur, ce qui peut facilement faire perdre la maîtrise de la scie à ce dernier.

Évitez le recul de pincement :

- Faites très attention aux situations ou aux obstructions qui pourraient amener le matériau à pincer le haut du guide-chaîne ou à arrêter le déplacement de celle-ci.
- Ne coupez qu'un seul billot à la fois.
- Pendant le tronçonnage, n'arquez pas la scie latéralement lorsque vous enlevez le guide-chaîne d'un trait de scie par en dessous.

Évitez le recul de traction :

- Ne commencez à couper qu'au moment où la scie fonctionne à pleine vitesse et que le carter de la scie est appuyé contre la pièce de bois.
- Utilisez des coins en plastique ou en bois. N'utilisez jamais de pièces métalliques pour maintenir la coupe ouverte.



Sens du recul



Évitez les obstructions

Dégagez les lieux de travail

RÉDUISEZ LES RISQUES DE RECUL

- Attendez-vous toujours à la possibilité de recul. En comprenant bien ce qui se passe, vous pouvez réduire l'élément de surprise qui contribue aux accidents.
- Ne laissez jamais la chaîne en mouvement entrer en contact avec un objet à l'extrémité du guide-chaîne.
- Assurez-vous que les lieux de travail sont toujours exempts d'obstructions tels que des arbres, branches, roches, clôtures, souches, etc. Éliminez ou évitez toute obstruction qui pourrait entrer en contact avec la chaîne pendant la coupe.
- Lorsque vous coupez une branche, ne laissez pas le guide-chaîne entrer en

contact avec une autre branche ou un autre objet situé à proximité.

- Gardez la chaîne bien affûtée et correctement tendue. Une chaîne lâche ou émoussée accroît les risques de recul. Suivez les instructions du fabricant sur l'entretien et l'affûtage de la chaîne. Vérifiez régulièrement la tension de la chaîne, mais jamais pendant que la scie est en marche. Assurez-vous que les écrous du frein de chaîne sont serrés à fond.
- Ne commencez à couper qu'au moment où la scie fonctionne à pleine vitesse et continuez ainsi. Les risques de recul sont plus grands lorsque la chaîne se déplace plus lentement.
- Ne coupez qu'un rondin au même temps.
- Faites très attention lorsque vous voulez terminer une coupe déjà entreprise.
- Ne tentez pas d'exécuter des coupes en commençant avec le bout du guide-chaîne (coupes en plongée).
- Faites attention aux billots qui se déplacent ou à d'autres forces qui pourraient faire fermer une coupe et pincer la chaîne ou tomber sur celle-ci.
- Utilisez le guide-chaîne à recul réduit et la chaîne à faible recul spécifiés.

GARDEZ LA MAÎTRISE DE LA SCIE

Tenez-vous à la gauche de la scie.



Pouce sur la face inférieure de la poignée avant

N'inversez jamais la position des mains

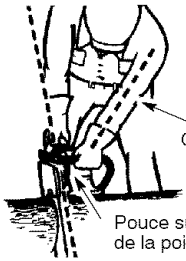

Coude bloqué

Pouce sur la face inférieure de la poignée avant

- Pour vous aider à garder la maîtrise de la scie en tout temps, il est préférable de tenir fermement celle-ci à deux mains. Ne lâchez jamais la scie. Que vous soyez gaucher ou droitier, saisissez la poignée arrière de la main droite. Placez les doigts de votre main gauche de façon qu'ils encerclent la poignée avant, le pouce sur la face inférieure de la poignée. Gardez le bras gauche bien droit et le coude bloqué.

- Lorsque vous exécutez des découpes, placez votre main gauche sur la poignée avant, en ligne droite avec votre main droite sur la poignée arrière. Tenez-vous légèrement du côté gauche de la scie à chaîne pour empêcher votre corps d'être en ligne droite avec la chaîne.
- Assurez-vous que le poids de votre corps est uniformément réparti sur vos deux pieds.
- Tenez-vous légèrement à gauche de la scie à chaîne afin d'éviter que le corps soit en ligne droite avec la chaîne.
- Ne travaillez jamais du bout des bras. Vous pourriez être tiré vers l'avant ou déséquilibré, ce qui pourrait vous faire perdre la maîtrise de l'outil.
- Ne coupez rien à une hauteur dépassant les épaules. Il est difficile de garder la maîtrise de la scie à chaîne à une hauteur supérieure aux épaules.

CARACTÉRISTIQUES DE SÉCURITÉ ANTIRECUL



AVERTISSEMENT:

Les caractéristiques mentionnées ci-dessous sont incluses sur votre scie à chaîne pour vous aider à réduire les risques de recul. Cependant, de telles caractéristiques n'éliminent pas complètement ce danger. Ne vous fiez pas uniquement aux dispositifs de sécurité. Respectez toutes les consignes de sécurité pour éviter les reculs et autres forces pouvant causer des blessures graves.

- Guide-chaîne à recul réduit : Conçu avec un bout à petit rayon, ce qui réduit la grandeur de la zone de danger du recul. Des essais ont démontré que ce type de guide-chaîne réduisait de beaucoup le nombre et la gravité des reculs aux tests faits en conformité avec la norme ANSI B175.1.

Guide-chaîne symétrique au recul réduit

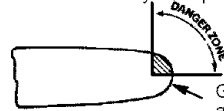

Guide-chaîne avec bout à petit rayon

Guide-chaîne symétrique

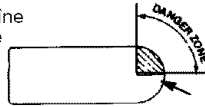

Guide-chaîne avec bout à grand rayon

- Chaîne à faible recul : Des essais effectués sur un échantillon représentatif de scies à chaîne d'une cylindrée inférieure à 3,8 po3 ont démontré que cette chaîne satisfaisait aux normes de rendement exigées pour le recul spécifiés dans la norme ANSI B175.1.

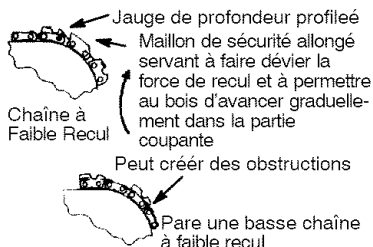

- Protège-main avant : Sert à éviter que la main gauche n'entre en contact avec la chaîne si votre main glisse à l'extérieur de la poignée avant.
- Position des poignées avant et arrière : Les deux poignées sont placées à une certaine distance l'une de l'autre et sont en ligne droite l'une par rapport à l'autre. La distance entre les poignées et l'alignement des mains permet ainsi à l'utilisateur d'avoir un meilleur équilibre et une plus grande résistance pour maîtriser la projection de la scie vers lui si un recul se produit.

FREIN DE CHAÎNE ET ANGLE DE RECOL CALCULÉ

- Frein de chaîne : Conçu pour arrêter la chaîne en cas de recul.

AVERTISSEMENT: NOUS N'AFFIRMONS PAS ET VOUS NE DEVEZ PAS PRÉSUMER QUE LE FREIN DE CHAÎNE VOUS PROTÈGERA SI UN RECOL SE PRODUIT. Le recul est un mouvement ultrarapide qui projette le guide-chaîne et la chaîne en rotation vers l'arrière et vers le haut en direction de l'utilisateur. Le recul peut être causé par un contact entre le bout du guide-chaîne (dans la zone de danger) et un objet dur quelconque. Le recul peut également être causé par le pincement de la chaîne le long de la partie supérieure du guide-chaîne, ce qui peut pousser le guide-chaîne rapidement vers l'arrière en direction de l'utilisateur. L'une ou l'autre de ces situations peut vous faire perdre la maîtrise de la scie, ce qui pourrait vous causer des blessures graves et même mortelles. NE VOUS FIEZ PAS AUX DISPOSITIFS DE SÉCURITÉ INTÉGRÉS À LA SCIE. POUR ÉVITER LES RECOLS, VOUS DEVEZ UTILISER CETTE SCIE CORRECTEMENT ET AVEC SOIN. Les

guides-chaînes à recul réduit et les chaînes à faible recul réduisent le risque d'un recul et l'amplitude de celui-ci. Nous vous conseillons fortement d'utiliser ce type de pièces. La scie est équipée à l'origine de ces pièces à faible recul. Les réparations de frein de scie à chaîne doivent être effectuées par un distributeur autorisé de service. Apportez votre scie au magasin où vous l'avez achetée ou au distributeur autorisé de service le plus proche.

- Dans certains cas, le contact entre le bout du guide-chaîne et un objet peut causer une REACTION inverse ultrarapide, projetant le guide-chaîne vers le haut, en direction de l'utilisateur.
- Le pincement de la chaîne le long de la partie supérieure du guide-chaîne peut amener celui-ci à être repoussé rapidement vers l'utilisateur.
- Chacune de ces réactions peut vous faire perdre la maîtrise de la scie, ce qui pourrait vous causer de graves blessures. Ne vous fiez pas uniquement aux dispositifs de sécurité intégrés à la scie à chaîne.

AVERTISSEMENT: L'angle de recul calculé (A.R.C.) listé sur votre scie et sur le tableau A.R.C. ci-dessous représente l'angle de recul établi pour les combinaisons guide-chaîne et chaîne lorsqu'elles sont testées conformément aux normes de la CSA (Canadian Standard Association). Lorsque vous achetez un guide-chaîne et une chaîne de remplacement, essayez de choisir des pièces dont les valeurs A.R.C. sont parmi les plus faibles. Les valeurs A.R.C. les plus faibles représentent des angles plus sécuritaires pour l'utilisateur tandis que les valeurs A.R.C. les plus élevées indiquent un angle plus prononcé et une énergie de recul plus importante. L'angle calculé représenté indique l'énergie totale et l'angle associé sans actionnement du frein de chaîne durant le recul. Dans tous les cas, des valeurs A.R.C. plus faibles représentent un environnement de travail plus sécuritaire pour l'utilisateur.

Les combinaisons guide-chaîne et chaîne suivantes sont conformes aux normes de recul Z62.1 et Z62.3 de la CSA lorsqu'elles sont utilisées sur des scies listées dans ce Guide. L'utilisation de combinaisons de guide-chaîne et chaîne autres que celles listées n'est pas recommandée et peut ne pas être conforme aux normes requises par la CSA.

Tableau d'angle de recul calcul (A.R.C.)

MODÈLE	GUIDE-CHAÎNE		CHAÎNE (N° DE PIÈCE)	A.R.C. sans frein de chaîne
	Pièce	Longueur		
PP3516AVX	952044369	16"	952051211	33°
PP4218AVX	952044689	18"	952051338	33°

REMARQUE: Si cette scie à chaîne doit être utilisée pour l'abattement d'arbres, un frein de chaîne est exigé et ne sera pas retiré ou ne sera pas autrement invalidé pour être conforme aux règles OSHA fédérales pour l'abattement d'arbres.

CONSIGNE DE SÉCURITÉ :
L'exposition continue aux vibrations provenant de l'utilisation prolongée d'un outil à main équipé d'un moteur à essence peut endommager les vaisseaux sanguins ou les nerfs des doigts, des mains et des articulations d'une personne sujette à des problèmes circulatoires ou à une enflure anormale. Il a été

prouvé que l'utilisation prolongée de l'outil par temps froid endommage les vaisseaux sanguins de personnes habituellement en bonne santé. Si vous ressentez des symptômes tels que qu'une perte de sensation, de la douleur, une perte de force, un changement dans la couleur ou la texture de la peau ou une perte de sensation dans les doigts, les mains ou les articulations, cessez d'utiliser cet outil et consultez un médecin. Un système antivibrations ne garantit pas l'élimination de ces problèmes. Les utilisateurs qui manipulent des outils à moteur de façon continue et régulière doivent surveiller de près leur condition physique et l'état de leur outil.

CONSIGNE SPÉCIAL: Votre scie à chaîne est équipée d'un silencieux à limiteur de température et d'un pare-étincelles qui sont conformes aux normes exigées par les codes 4442 et 4443 de la Californie. Dans toutes les forêts des États-Unis ainsi que dans les états de Californie, d'Idaho, du Maine, du Minnesota, du New Jersey, d'Oregon et de Washington, la loi exige que beaucoup de moteurs à combustion interne soient équipés d'un pare-étincelles. Si vous utilisez une scie à chaîne dans un état où de telles règles sont en vigueur, vous êtes

légalement responsable de maintenir ces pièces de sécurité en bon état. Ne pas le faire constitue une violation de la loi en vigueur. Consultez le Tableau des Responsabilités du Client dans la section ENTRETIEN de ce Guide. Tout défaut de respecter tous les avertissements et consignes de sécurité peut entraîner des blessures graves. Dans des situations qui ne sont pas couvertes dans ce Guide, soyez prudent(e) et faites preuve de bon sens. Si vous avez besoin d'aide, mettez-vous en rapport avec le distributeur autorisé de service ou appelez au numéro 1-800-554-6723.

NORMES: Cet appareil est homologué par Underwriter's Laboratories, Inc., comme se conformant à la:

ANSI B175.1-2000 Norme Nationale Américaine pour les outils moteurs - scie à chaîne à essence - Réglementation sur la Sécurité (ANSI B175.1-2000).

CSA Z62.1-03 "La Sécurité et Santé de l'utilisateur de la Scie à Chaîne"

CSA Z62.3-96 "La Sécurité de Santé de l'utilisateur en ce qui Concerne le Recul de la Scie à Chaîne"

ASSEMBLAGE

Portez toujours des gants de sécurité (non fournis) pendant l'assemblée.

INSTALLATION DU GUIDE-CHAÎNE ET LA CHAÎNE (Si elles n'ont pas été déjà installées)

⚠ AVERTISSEMENT: Vérifiez chaque pas du assemblage si vous avez reçu l'appareil déjà assemblé. Portez des gants protecteurs lorsque vous manipulez la chaîne. La chaîne est coupante et peut couper même lorsqu'elle n'est pas en mouvement.

1. Déplacez l'interrupteur MARCHÉ-ARRÊT (ON/STOP) à la position OFF.
2. Desserrez et enlevez le bouton de la guide-chaîne complètement en soulevant le levier et en tournant vers la gauche.

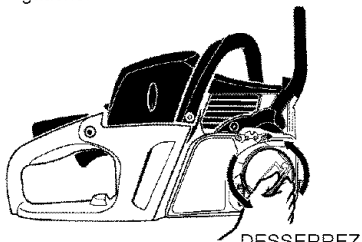

DESSERREZ

3. Enlevez la couvercle de l'embrayage et le séparateur d'emballage en plastique et recyclez-le.

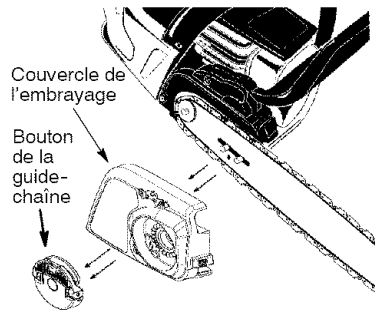

4. Glissez le guide-chaîne sur les boulons de guide-chaîne jusqu'à ce qu'il arrête contre le pignon du tambour d'embrayage.

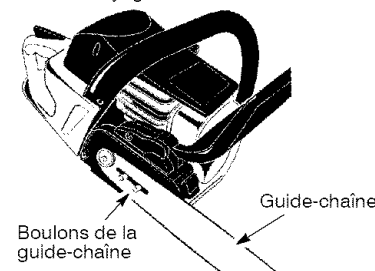

5. Retirez soigneusement la nouvelle chaîne de son emballage. Tenez la chaîne par les maillons-guides tel qu'illustré.

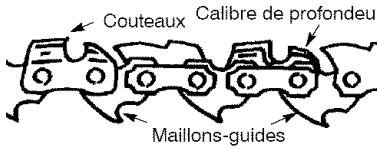
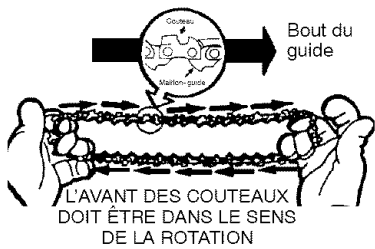

6. Placez la chaîne par-dessus et derrière l'embrayage et fixez les maillons-guides dans le pignon du tambour d'embrayage.
7. Introduisez le bas des maillons d'entraînement entre les dents de l'embout de la guide-chaîne.
8. Fixez les maillons-guides de la chaîne dans la rainure du guide-chaîne.
9. Poussez le guide-chaîne vers l'avant jusqu'à ce que la chaîne soit solidement fixée dans la rainure du guide-chaîne. Assurez-vous que tous les maillons-guides sont dans la rainure du guide-chaîne.
10. Installez la couvercle de l'embrayage. Assurez-vous que la goupille de réglage est placée dans l'orifice de la goupille de réglage du guide-chaîne.

ATTENTION : Il est très important en installant la couvercle de l'embrayage que la goupille de réglage aligne dans l'orifice de la goupille de réglage dans la guide-chaîne. Le manque d'installer la couvercle de l'embrayage correctement peut avoir comme conséquence des dommages permanents à votre scie à chaîne.

Vue de coupe du couvercle de l'embrayage

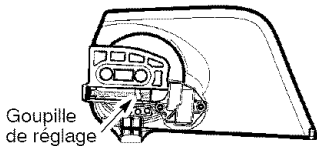

11. Installez le bouton de la guide-chaîne et serrez-les à la main. Après avoir tendu la chaîne, il faudra ajuster le bouton de la guide-chaîne.

TENSION DE LA CHAÎNE (y compris les appareils avec la chaîne déjà installée)

AVERTISSEMENT: Portez toujours des gants de sécurité lorsque vous manipulez la chaîne. Celle-ci est très tranchante et peut vous couper même lorsqu'elle est immobile.

REMARQUE: Tandis que vous réglez la tension de la chaîne, assurez-vous que le bouton de la guide-chaîne ont été ajustés seulement à la main. Si l'on tente régler la tension de la chaîne avec le bouton bien ajustés, on pourra endommager la scie à chaîne.

Vérifiez la tension de la chaîne :

À l'aide d'un tournevis, déplacez la chaîne autour du guide-chaîne. Si la chaîne ne tourne pas, c'est qu'elle est trop serrée. Si la chaîne est trop lâche, elle pendra au-dessous du guide-chaîne.

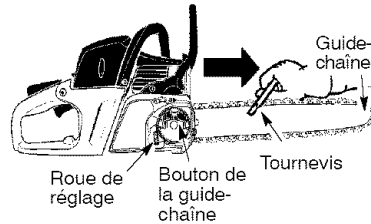

Réglage de la tension:

La tension de la chaîne est très importante. La chaîne a tendance à s'étirer à l'usage, surtout les premières fois que vous utilisez la scie. Chaque fois que vous utilisez la scie ou que vous refaites le plein de carburant, vérifiez toujours la tension de la chaîne.

1. Soulevez le levier sur le bouton de guide-chaîne et tournez dans le sens contraire des aiguilles d'une montre 1 tour pour détacher la bride de guide-chaîne.

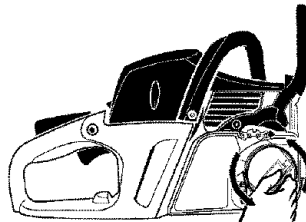

DESSERREZ

2. Tournez la roue (direction de haut en bas) pour serrez la chaîne jusqu'à ce que la chaîne touche fermement au bas du rail du guide-chaîne. Soulevez le bout de la guide-chaîne quand vous ajustez la tension.

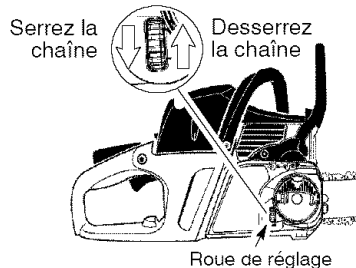

- À l'aide d'un tournevis, déplacez la chaîne autour du guide-chaîne pour vous assurer que tous les maillons sont dans la rainure du guide-chaîne.
- Tout en soulevant l'extrémité du guide-chaîne, resserrez solidement le bouton de la guide-chaîne (vers la droite). **Serrer à la main ; ne pas serrer à l'aide d'outils !**

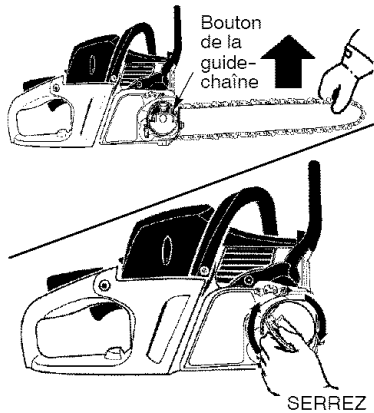

- Abaissez le levier sur le bouton de guide-chaîne pour remettre le levier dans la position fermée/verrouillée.

- ⚠ AVERTISSEMENT:** Le manque d'abaisser le levier sur le bouton de guide-chaîne dans la position fermée/verrouillée peut avoir comme conséquence des blessures graves ou endommages votre tronçonneuse.
- À l'aide d'un tournevis, déplacez la chaîne autour du guide-chaîne pour vous assurer que tous les maillons sont dans la rainure du guide-chaîne.
 - Si la chaîne ne tourne pas, c'est qu'elle est trop serrée. Desserrez le bouton de la guide-chaîne en tournez vers la gauche 1 tour; tournez la roue de réglage d'un quart (1/4) de tour (direction de bas en haut). Resserrez le bouton de la guide-chaîne.
 - Si la chaîne est trop lâche, elle pendra au-dessous du guide-chaîne. **N'UTILISEZ PAS** la scie si la chaîne est trop lâche.

⚠ AVERTISSEMENT: Si vous utilisez la scie sans avoir serré la chaîne (chaîne lâche), celle-ci peut sauter à l'extérieur du guide-chaîne et causer de graves blessures.

⚠ AVERTISSEMENT: Le silencieux est très chaud pendant et après utilisation. Ne touchez pas le silencieux ou ne permettez pas le matériel qui est combustible (sèche herbe, carburant) pour entrer en contact avec le silencieux.

FONCTIONNEMENT

FAMILIARISEZ-VOUS AVEC VOTRE SCIE À CHAÎNE

AVANT D'UTILISER LA SCIE À CHAÎNE, LISEZ CE GUIDE D'INSTRUCTIONS AINSI QUE LES RÈGLES DE SÉCURITÉ À OBSERVER. Pour vous familiariser avec l'emplacement des commandes et des réglages, comparez les pièces indiquées dans les illustrations à celles de l'outil lui-même. Conservez ce Guide à des fins de consultation.

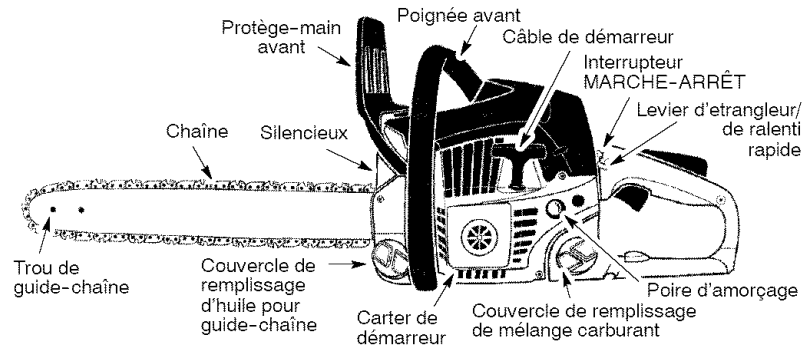

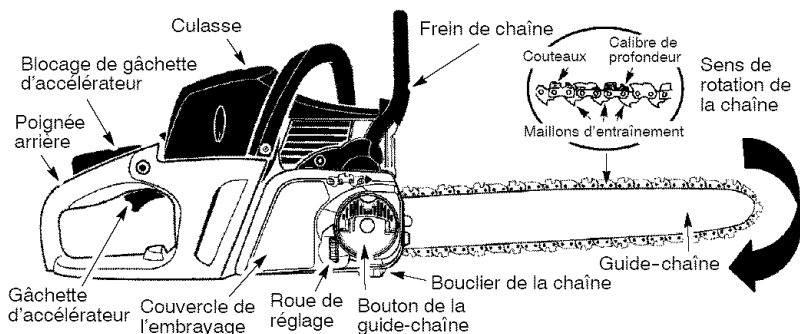

INTERRUPTEUR MARCHE-ARRÊT

Sert à mettre le moteur en marche ou à l'arrêter.

GÂCHETTE D'ACCÉLÉRATEUR

Sert à régler la vitesse du moteur.

BLOCAGE DE GÂCHETTE D'ACCÉLÉRATEUR

Doit être enfoncé avant que vous ne puissiez appuyer sur la gâchette d'accélérateur. Cette caractéristique permet d'éviter les mises en marche accidentelles.

LEVIER D'ÉTRANGLEUR/DE RALENTI RAPIDE

Dans le cas d'un démarrage à froid ou après le remplissage du réservoir de carburant, il suffit de tirer complètement vers l'extérieur le LEVIER D'ÉTRANGLEUR/DE RALENTI RAPIDE. L'étrangleur fournit du carburant supplémentaire au moteur durant le démarrage à froid.

POIRE D'AMORÇAGE

Elle fait circuler le carburant pour l'amener au carburateur et accélérer le démarrage.

FREIN DE CHAÎNE

Le FREIN DE CHAÎNE est un dispositif conçu pour arrêter la chaîne en cas de recul. Si un recul se produit, le frein de chaîne est automatiquement actionné. Le frein de chaîne est actionné manuellement si le protège-main avant est poussé vers l'avant. Pour dégager le frein de chaîne, tirez le protège-main avant vers l'arrière, le plus loin possible en direction de la poignée avant.

TENSION DE LA CHAÎNE

Il est normal qu'une chaîne neuve s'étire durant les 15 premières minutes de fonctionnement. Vous devez vérifier fréquemment la tension de la chaîne. Consultez le paragraphe TENSION DE LA CHAÎNE dans la section ASSEMBLAGE.

⚠ AVERTISSEMENT: Le silencieux est très chaud pendant et après l'utilisation de la scie à chaîne. Ne touchez pas au silencieux et assurez-vous que celui-ci n'entre pas en contact avec un matériau combustible tel que du gazon séché ou de l'essence.

AVANT DE METTRE LE MOTEUR EN MARCHÉ

⚠ AVERTISSEMENT: Avant de commencer, assurez-vous de lire attentivement l'information sur la manipulation du carburant qui est mentionnée dans la section Consignes de sécurité de ce Guide. Si vous ne comprenez pas l'information donnée, n'essayez pas de remplir le réservoir de votre outil. Demandez l'aide de quelqu'un qui comprend bien l'information ou appelez notre ligne d'aide aux consommateurs au 1-800-554-6723.

REPLISSAGE DU RÉSERVOIR DE CARBURANT

⚠ AVERTISSEMENT: Enlevez doucement le couvercle du réservoir de carburant au moment du remplissage.

RENSEIGNEMENTS UTILES

Pour obtenir le bon mélange d'huile et d'essence, versez 3,2 onces d'huile synthétique à deux temps dans un gallon d'essence fraîche.

Ce moteur est certifié pour fonctionner avec de l'essence sans plomb. Avant de remplir le réservoir de carburant, assurez-vous de mélanger l'essence à une huile synthétique pour moteur 2 temps refroidi à l'air, de bonne qualité. Nous recommandons l'utilisation de l'huile synthétique Poulan/WEED EATER. Mélangez l'essence et l'huile dans une proportion de 40:1. Pour ce faire, mélangez 95 ml d'huile à 4 litres d'essence sans plomb. Un contenant de 95 ml d'huile Poulan/WEED EATER est inclus avec cette scie à chaîne. Versez entièrement le contenu de la bouteille dans 4 litres d'essence pour obtenir le mélange

de carburant approprié. N'UTILISEZ PAS d'huile pour automobile ou pour bateau. Ces huiles endommageront le moteur. Lorsque vous mélangez le carburant, suivez les instructions imprimées sur le contenant. Une fois l'huile ajoutée à l'essence, agitez le contenant

quelques secondes pour vous assurer que le carburant est correctement mélangé. Avant de remplir le réservoir de carburant, lisez et suivez toujours les consignes de sécurité relatives à la manipulation de carburant.

HUILE DE GRAISSAGE DE GUIDE-CHAÎNE ET DE CHAÎNE

Le guide-chaîne et la chaîne ont besoin de lubrification continue. Le huileur-graisseur de chaîne assure une lubrification continue de la chaîne et du guide-chaîne quand le réservoir d'huile est maintenu rempli. Le manque d'huile peut causer une détérioration rapide de la chaîne et du guide-chaîne. Une trop petite quantité d'huile causera une surchauffe de la chaîne (de la fumée sortira de celle-ci) et une décoloration du guide-chaîne. Quand la température est sous zéro, l'huile devient plus épaisse, donc il faudra la diluer avec un peu (5 à 10%) de gazole N° 1 ou pétrole. L'huile de guide-chaîne et chaîne doit couir librement.

L'huile Poulan ou Poulan PRO de guide-chaîne et chaîne est formulée pour protéger votre scie à chaîne contre les dégâts excessifs causés par la chaleur et la friction et telle résiste la perte d'épaisseur à hautes températures. Si l'huile Poulan ou Poulan PRO de guide-chaîne et chaîne n'est pas disponible, utilisez une bonne huile de la catégorie SAE 30.

- N'employez jamais d'huile usée.
- Arrêtez le moteur avant d'enlever les couvercles.

IMPORTANT

Il a été prouvé que les mélanges essence-alcool (appelés gasohol ou utilisant de l'éthanol ou du méthanol) peuvent attirer l'humidité, ce qui entraîne une séparation des composants du carburant et la formation d'acides durant l'entreposage. Les gaz acides peuvent endommager le système d'alimentation d'un moteur durant l'entreposage. Pour éviter les problèmes de moteur, il est important de vider le contenu du système d'alimentation et du réservoir de carburant avant d'entreposer l'outil durant 30 jours ou plus. Videz le réservoir, mettez le moteur en marche et laissez fonctionner l'outil jusqu'à ce que les conduites d'essence et le carburateur soient vides. La saison suivante, utilisez du carburant fraîchement mélangé. Consultez les instructions données à la section ENTREPOSAGE pour obtenir plus de détails à ce sujet. Pour éviter d'endommager le moteur de façon permanente, n'utilisez jamais de produits de nettoyage pour moteur ou carburateur dans le réservoir de carburant. Consultez les instructions données à la section ENTREPOSAGE pour obtenir plus de détails à ce sujet.

FREIN DE CHAÎNE

Pour vous assurer que le frein de chaîne est dégagé, tirez le protège-main avant vers l'arrière, le plus loin possible en direction de la poignée avant. Avant de commencer à utiliser la scie, assurez-vous toujours que le frein de chaîne est dégagé.

AVERTISSEMENT: La chaîne ne doit pas bouger lorsque le moteur fonctionne au ralenti. Si la chaîne se déplace lorsque le moteur tourne au ralenti, consultez la section REGLAGE DU CARBURATEUR à l'intérieur de ce Guide. Évitez tout contact avec le silencieux. Un silencieux chaud peut causer de graves blessures.

Pour arrêter le moteur, déplacez l'interrupteur MARCHE-ARRÊT (ON/STOP) à la position STOP.

Pour mettre le moteur en marche, maintenez fermement la scie au sol, comme illustré. Assurez-vous que la chaîne tourne librement sans toucher à rien.

Utilisez entre 40 à 45 cm (15 à 18 pouces) de câble par tentative.

Tenez bien la scie à chaîne en place lors de chaque tentative.

Poignée du câble de démarreur

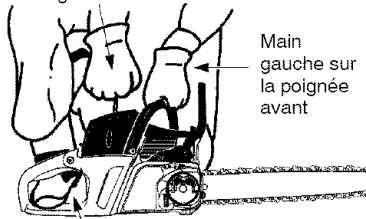

Main gauche sur la poignée avant

Pied droit à travers la poignée arrière

POINTS IMPORTANTS À NE PAS OUBLIER

Lorsque vous tirez le câble de démarreur, ne le tirez pas jusqu'au bout, car le câble pourrait alors se rompre. Ne laissez pas le câble de démarreur revenir brusquement à sa position initiale. Tenez la poignée et laissez le câble se rebobiner lentement.

Dans le cas d'un démarrage par temps froid, mettez l'outil en marche en réglant l'étrangleur à la position d'ouverture maximum (FULL CHOKE). Laissez réchauffer le moteur avant de presser la gâchette d'accélérateur.

REMARQUE: Ne coupez aucun matériau lorsque le levier d'étrangleur (de ralenti est à la position d'ouverture maximum FULL CHOKE).

RENSEIGNEMENTS UTILES



Si vous ne réussissez pas à faire démarrer votre moteur après avoir suivi ces instructions, appelez le 1-800-554-6723.

DÉMARRAGE D'UN MOTEUR FROID (ou d'un moteur chaud après épuisement du carburant)

REMARQUE: Dans les étapes suivantes, lorsque le levier d'étrangleur/de ralenti rapide est tiré à la position d'ouverture maximum (FULL CHOKE), le réglage exact des gaz est automatiquement effectué pour le démarrage du moteur.

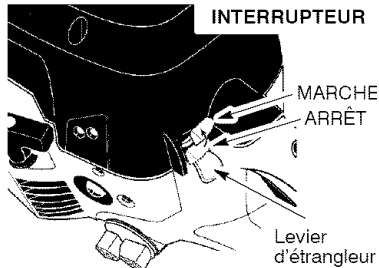

1. Déplacez l'interrupteur MARCHÉ-ARRÊT (ON/STOP) à la position ON.
2. Enfoncez lentement 6 fois la poire d'amorçage.
3. Tirez le levier d'étrangleur/de ralenti rapide à la position d'ouverture maximum (FULL CHOKE).
4. Tirez rapidement le câble de démarreur avec la main droite 5 fois. Puis, passez à l'étape suivante.

REMARQUE: Le moteur pourrait sembler vouloir démarrer avant la 5ème tentative. Dans un tel cas, passez à l'étape suivante.

5. Enfoncez le levier d'étrangleur/de ralenti rapide à la position HALF CHOKE.

LEVIER D'ÉTRANGLEUR/DE RALENTI RAPIDE

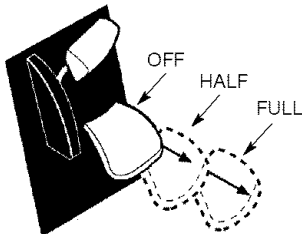

6. Tirez rapidement le câble de démarreur avec la main droite jusqu'à ce que le moteur démarre.
7. Laissez fonctionner le moteur pendant environ 30 secondes. Puis, pressez et relâchez la gâchette d'accélérateur pour permettre au moteur.

DÉMARRAGE D'UN MOTEUR CHAUD

1. Déplacez l'interrupteur MARCHÉ-ARRÊT (ON/STOP) à la position ON.
2. Enfoncez lentement 6 fois la poire d'amorçage.
3. Pour fixer le ralenti rapide, tirez le levier d'étrangleur/de ralenti à la position d'ouverture maximum (full choke) ; puis

enfoncez le levier d'étrangleur/de ralenti rapide à la position HALF CHOKE.

4. Tirez rapidement le câble de démarreur avec la main droite jusqu'à ce que le moteur démarre.
5. Pressez et relâchez la gâchette d'accélérateur pour permettre au moteur de retourner à la position de ralenti.

DÉMARRAGE DIFFICILE (ou démarrage d'un moteur noyé)

Il est possible que le moteur soit noyé s'il n'a pas démarré après 10 tentatives.

Pour éliminer l'excès de carburant d'un moteur noyé, enfoncez complètement le levier d'étrangleur/de ralenti rapide (à la position OFF CHOKE) et puis suivez les instructions de démarrage d'un moteur chaud mentionnées ci-dessus). Assurez-vous que l'interrupteur MARCHÉ-ARRÊT (ON/STOP) est à la position ON.

Il est possible que le moteur ne démarre qu'après de nombreuses tentatives, selon la quantité de carburant qui a amené le moteur à se noyer. Si le moteur ne démarre toujours pas, consultez le TABLEAU DE DÉPANNAGE ou appelez au numéro 1-800-554-6723.

FREIN DE CHAÎNE

- AVERTISSEMENT:** Si le ruban de frein est trop usé (mince), il pourrait se briser lorsque le frein de chaîne est actionné. Si le ruban de frein est brisé, le frein de chaîne ne pourra arrêter la chaîne. Remplacez le ruban de frein si son épaisseur est inférieure à 0,5 mm (0,020 po). Les réparations effectuées sur le frein de chaîne doivent être confiées à un distributeur autorisé de service. Apportez votre outil au magasin où vous l'avez acheté ou au distributeur autorisé de service le plus proche.
- Cette scie est équipée d'un frein de chaîne. Le frein est conçu pour arrêter la chaîne en cas de recul (rebond).
 - Le frein de chaîne actionné par inertie est actionné si le protège-main avant est poussé vers l'avant, soit manuellement (à la main) ou automatiquement (à la suite d'un mouvement brusque).
 - Si le frein est déjà actionné, vous devez tirer le protège-main avant le plus loin possible vers l'arrière, en direction de la poignée avant.
 - Lorsque vous coupez un matériau avec la scie, le frein de chaîne doit être dégagé.

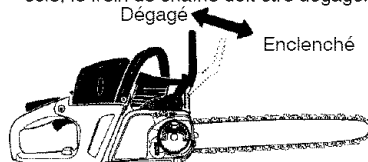

Commande de la fonction de freinage

ATTENTION: Le frein de chaîne doit être vérifié plusieurs fois par jour. Le moteur doit fonctionner lorsque vous effectuez cette vérification. C'est la seule occasion où la scie à chaîne doit être placée au sol avec le moteur en marche.

Posez la scie sur un plancher ou un sol ferme. Tenez les poignées des deux mains et pressez la gâchette d'accélérateur au maximum. Actionnez le frein de chaîne en tournant votre poignet gauche contre le protège-main sans relâcher votre prise autour de la poignée avant. La chaîne devrait instantanément arrêter de tourner.

Vérification de la force d'inertie

⚠ AVERTISSEMENT: Le moteur doit être à l'arrêt lorsque vous effectuez la vérification suivante.

Tenez la scie à chaîne à environ 35 cm (14 po) au-dessus d'une souche ou d'une autre surface en bois. Relâchez votre prise sur la poignée avant et utilisez le poids de la scie pour laisser le bout du guide-chaîne tomber vers l'avant et toucher à la souche. Le frein devrait être actionné au moment où le guide-chaîne frappe la souche.

CONSEILS D'UTILISATION

- Vérifiez la tension de la chaîne avant d'utiliser l'outil pour la première fois et après 1 minute de fonctionnement. Consultez le paragraphe TENSION DE LA CHAÎNE dans la section ENTRETIEN.
- Ne coupez que du bois. Ne coupez jamais de métal, de plastique, de ciment, de matériaux de construction autres que du bois, etc.
- Arrêter la scie si la chaîne heurte un corps étranger. Inspectez alors la scie et réparez les pièces endommagées, au besoin.
- Évitez que la chaîne ne s'encrasse ou ne touche à du sable.
- Même un peu de saleté émousse rapidement une chaîne et augmente la possibilité d'un recul.
- Pratiquez-vous à couper de petites bûches en suivant les étapes mentionnées ci-dessous. Cela vous aidera à mieux "sentir" votre scie avant d'utiliser celle-ci pour effectuer de gros travaux de coupe.
 - Pressez la gâchette d'accélérateur et laissez le moteur atteindre sa vitesse maximale avant de commencer la coupe.
 - Commencez à couper en plaçant le cadre de scie contre la bûche.
 - Laissez le moteur fonctionner à la vitesse maximale durant toute l'opération de coupe.
 - Laissez la chaîne effectuer son travail. N'exercez qu'une légère pression vers le bas.
 - Relâchez la gâchette d'accélérateur dès que la coupe est terminée, ce qui permet au moteur de fonctionner au ralenti. Le fait de faire fonctionner la scie à pleine vitesse sans couper un matériau entraîne une usure prématurée de l'outil. **On lui recommande que le moteur pour ne pas être fonctionné pendant plus que 30 secondes à la vitesse maximum.**

- Pour éviter de perdre la maîtrise de l'outil une fois la coupe terminée, n'appliquez aucune pression sur la scie à la fin de l'opération de coupe.
- Arrêtez le moteur avant de poser l'appareil sur la terre.

TECHNIQUES D'ABATTAGE D'ARBRES

⚠ AVERTISSEMENT: Vérifiez s'il y a des branches mortes ou brisées qui pourraient tomber pendant que vous procédez à la coupe, ce qui pourrait causer de graves blessures. Si vous ne savez pas dans quelle direction l'arbre abattu tombera, ne coupez pas à proximité de bâtiments ou de fils électriques. De plus, ne coupez pas le soir, car vous ne pourrez pas voir correctement ce qui se passe, ou encore par mauvais temps, par exemple s'il pleut, s'il neige ou s'il y a de forts vents, etc.

- Planifiez soigneusement l'opération de coupe à l'avance.
- Dégagez l'aire de travail. Il vous faut une aire dégagée tout autour de l'arbre afin que vous puissiez y poser vos pieds de façon sécuritaire.
- L'utilisateur de la scie à chaîne doit toujours se tenir du côté plus élevé du terrain, car l'arbre coupé roulera ou glissera fort probablement du côté le plus bas une fois abattu.
- Étudiez les conditions naturelles qui peuvent amener l'arbre à tomber dans une direction en particulier.

Les conditions naturelles qui peuvent déterminer la direction dans laquelle un arbre va tomber comprennent:

- La direction et la vitesse du vent.
- L'inclinaison de l'arbre. Si le terrain est inégal ou en pente, il se pourrait que l'inclinaison d'un arbre ne soit pas apparente. Utilisez un fil à plomb ou un niveau pour déterminer le sens d'inclinaison d'un arbre.
- Le poids et le nombre de branches sur l'un des côtés de l'arbre.
- Les arbres et les obstacles environnants. Vérifiez si l'arbre comporte des sections de bois pourri ou en décomposition. Si le tronc est pourri ou décomposé, l'arbre peut se briser et tomber en direction de l'utilisateur de la scie.

Assurez-vous qu'il y a suffisamment d'espace pour que l'arbre tombe sans problème. Gardez une distance de deux longueurs d'arbre et demie entre l'aire de coupe et la personne la plus proche ou d'autres objets situés à proximité. Le bruit du moteur peut empêcher quelqu'un d'entendre un avertissement lancé.

Enlevez la saleté, les pierres, l'écorce détachée, les clous, les agrafes et les fils de l'arbre sur lequel des coupes doivent être effectuées.

Prévoyez un trajet d'accès claire de retraite à l'arrière et à la diagonale à la ligne de la chute.

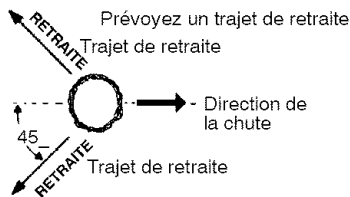

POUR ABBATRE DE GRANDS ARBRES

(6 pouces de diamètre ou plus)

La méthode de l'entaille est utilisée pour abattre de grands arbres. Une entaille est effectuée sur le côté de l'arbre correspondant à la direction de chute désirée. Une fois qu'une coupe d'abattage aura été faite sur le côté opposé à l'entaille, l'arbre aura tendance à tomber dans la direction de l'entaille.

REMARQUE: Si l'arbre a de grosses racines d'appui, enlevez-les avant de couper l'entaille. Si vous utilisez la scie pour enlever les racines d'appui, assurez-vous que la scie à chaîne n'entre pas en contact avec le sol pour éviter que la chaîne ne devienne émoussée.

ENTAILLE ET SENS D'ABATTAGE DE L'ARBRE

- Pour effectuer une entaille, commencez d'abord par la partie du haut. Coupez jusqu'à 1/3 du diamètre de l'arbre. Ensuite, terminez l'entaille en coupant la partie du bas. Consultez l'illustration ci-contre. Une fois l'entaille effectuée, enlevez le coin de bois de l'arbre.

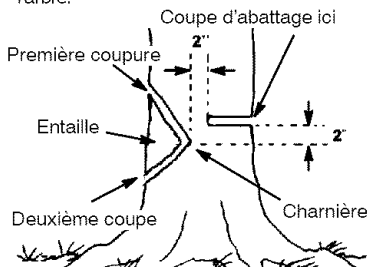

- Une fois le coin de bois enlevé, faites la coupe d'abattage du côté opposé à l'entaille. Assurez-vous alors de couper à environ deux pouces plus haut que le centre de l'entaille. Il y aura alors suffisamment de bois non coupé entre la coupe d'abattage et l'entaille pour former une charnière. Cette charnière aidera à empêcher l'arbre de tomber dans la mauvaise direction.

La charnière maintient l'arbre sur la souche et aide à et aide à diriger la chute de celui-ci

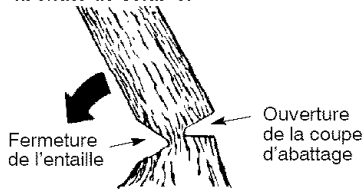

REMARQUE: Avant de terminer la coupe d'abattage, utilisez des coins, au besoin, pour ouvrir la coupe et diriger la chute de l'arbre abattu. Pour éviter un recul et des dommages à la chaîne, utilisez des coins en bois ou en plastique, mais ne vous servez jamais de coins en acier ou en fer.

- Soyez attentif aux signes indiquant que l'arbre est prêt à tomber : craquements, élargissement de la coupe d'abattage ou mouvement dans les branches les plus hautes.
- Lorsque l'arbre commence à tomber, arrêtez la scie, posez-la au sol et éloignez-vous rapidement en empruntant le trajet de retraite prévu.
- N'UTILISEZ PAS la scie pour abattre un arbre partiellement tombé. Soyez très prudent avec les arbres partiellement tombés qui peuvent ne pas être solidement appuyés. Lorsqu'un arbre ne tombe pas complètement, posez la scie dans un endroit sécuritaire et faites tomber l'arbre en utilisant un treuil à câble, un palan à moufles ou un tracteur.

COUPE D'UN ARBRE TOMBÉ (TRONÇONNAGE)

Tronçonnage est le terme servant à désigner la coupe d'un arbre abattu en bûches de la taille désirée.

AVERTISSEMENT: Ne vous tenez pas sur la bille de bois que vous coupez. N'importe quelle partie de celle-ci peut rouler et vous faire perdre l'équilibre et la maîtrise de la scie. Ne vous placez pas à un endroit situé plus bas que la bille de bois à couper.

POINTS IMPORTANTS

- Ne coupez qu'une seule bille de bois à la fois.
- Faites très attention lorsque vous coupez du bois déchiqueté. Des parties pointues de bois pourraient être projetées vers vous.
- Utilisez un chevalet de sciage pour couper de petites billes de bois. Ne laissez jamais une autre personne tenir la bille de bois pendant que vous coupez celle-ci et ne tenez jamais la bille de bois avec votre jambe ou votre pied.
- Ne coupez pas de billes de bois dans un endroit où des bûches, des branches et des racines sont enchevêtrées. Tirez les billes de bois dans un endroit dégagé avant de les couper.

TECHNIQUES DE TRONÇONNAGE

⚠ AVERTISSEMENT: Si la lame de la scie se coince ou se bloque dans une bille de bois, ne tentez pas de la sortir de force. Vous pouvez alors perdre la maîtrise de la scie, ce qui pourrait causer de graves blessures et endommager la scie. Arrêtez la scie, enfoncez un coin en bois ou en plastique dans la coupe jusqu'à ce que puissiez enlever facilement la lame de scie. Remettez la scie en marche et repositionnez-vous avec soin dans la coupe. N'utilisez pas un coin en métal. Ne tentez pas de remettre la scie en marche lorsque la lame de celle-ci est coincée ou bloquée dans une bille de bois.

Utilisez un coin pour enlever la lame coincée



Arrêtez la scie à chaîne et utilisez un coin en bois ou en plastique pour ouvrir la coupe de force

Une **coupe descendante** s'effectue en commençant par le dessus de la bille de bois, le bas de la scie étant alors appuyé contre la bille de bois. Lorsque vous faites une coupe descendante, appliquez une légère pression vers le bas.

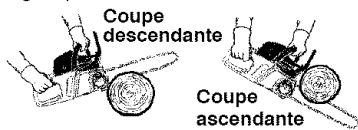

Une **coupe ascendante** implique que l'on coupe la partie inférieure de la bille de bois, le haut de la scie étant alors appuyé contre la bille de bois. Lorsque vous faites une coupe ascendante, appliquez une légère pression vers le haut. Tenez fermement la scie et gardez-en la maîtrise. La scie aura tendance à être repoussée vers vous.

⚠ AVERTISSEMENT: Ne tournez jamais la scie à l'envers pour effectuer une coupe ascendante. Il est impossible de garder la maîtrise de la scie dans cette position. Faites toujours votre première coupe du côté compression de la bille de bois. Le côté compression est l'endroit où est concentrée la pression exercée par le poids de la bille de bois.

Première coupe du côté compression de la bille de bois

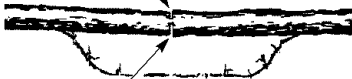

Deuxième coupe

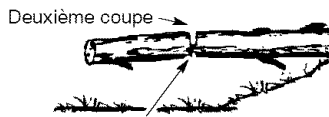

Première coupe du côté compression de la bille de bois

TRONÇONNAGE SANS L'AIDE D'UN SUPPORT

- Coupez par le dessus jusqu'à une profondeur équivalant à 1/3 du diamètre de la bille de bois.
- Tournez la bille de bois et finissez de la couper en effectuant une seconde coupe par le dessus.
- Surveillez les billes de bois sur lesquelles on trouve un côté compression. Consultez les illustrations pour couper des billes de bois sur lesquelles on trouve un côté compression.

TRONÇONNAGE À L'AIDE D'UNE BILLE DE BOIS OU D'UN SUPPORT

- N'oubliez pas que la première coupe doit toujours être effectuée du côté compression de la bille de bois. (Consultez l'illustration ci-dessous pour savoir comment effectuer la première et la deuxième coupe.)
- La première coupe doit être effectuée jusqu'à une profondeur équivalant à 1/3 du diamètre de la bille de bois.
- Finissez de couper en effectuant la deuxième coupe.

À l'aide d'une bille de bois comme support

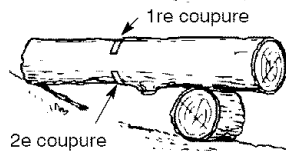
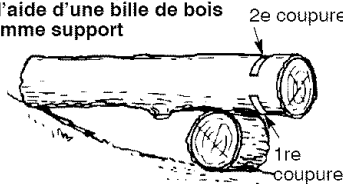

À l'aide d'un support

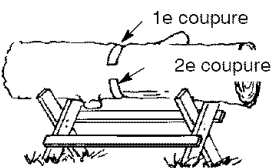
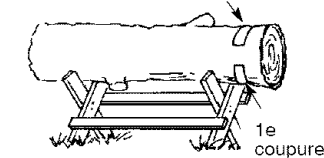

ÉBRANCHAGE ET ÉMONDAGE

⚠ AVERTISSEMENT: Soyez attentif et protégez-vous contre les reculs. Lorsque vous effectuez de l'ébranchage ou de l'émondage, ne laissez pas la chaîne en rotation entrer en contact avec d'autres branches ou objets à l'extrémité du guide-chaîne. De tels contacts pourraient causer de graves blessures.

⚠ AVERTISSEMENT: Ne grimpez jamais à un arbre pour effectuer de l'ébranchage ou de l'émondage. Ne montez jamais sur une échelle, une plate-forme ou une bille de bois et ne vous placez jamais dans une position qui pourrait vous faire perdre l'équilibre et la maîtrise de la scie.

POINTS IMPORTANTS

- Travaillez lentement, en maintenant les deux mains fermement saisies sur la scie à chaîne. Conservez un bon équilibre.
- Surveillez la présence de petites branches à effet ressort. Ce sont des branches de petit diamètre qui, à l'exemple d'un coup de fouet, peuvent revenir vers vous avec force ou vous déséquilibrer. Faites très attention lorsque vous coupez des branches de petit diamètre.
- Soyez attentif au redressement instantané de branches qui sont courbées ou sous pression. Évitez d'être frappé par la branche ou par la scie au moment où la tension est relâchée dans les fibres du bois.
- Pour éviter les chutes possibles, enlevez fréquemment les branches tombées par terre.

ÉBRANCHAGE

- N'ébranchez un arbre qu'après qu'il soit abattu.
- Laissez les plus grosses branches sous l'arbre abattu afin qu'elles supportent l'arbre pendant que vous l'ébranchez.
- Commencez à la base de l'arbre abattu et continuez en direction de la cime de celui-ci, en coupant les grosses et les petites branches. Coupez les petites branches d'un seul coup de scie.

- Assurez-vous que l'arbre se trouve toujours entre vous et la chaîne.
- Enlevez les branches les plus grosses en utilisant les techniques de coupe décrites à la section TRONÇONNAGE SANS L'AIDE D'UN SUPPORT.
- Utilisez toujours une coupe descendante pour couper de petites branches ou des branches suspendues. L'utilisation d'une coupe ascendante pourrait faire tomber les branches sur la chaîne et coincer celle-ci.

ÉMONDAGE

⚠ AVERTISSEMENT: Limitez l'émondage aux branches situées à la hauteur des épaules ou au-dessous des celles-ci. Ne coupez pas de branches situées à une hauteur supérieure aux épaules. Demandez à un émondeur professionnel d'effectuer le travail.

- Faites la première coupe à une profondeur équivalant à 1/3 du diamètre de la branche. Cette première coupe fera fléchir la branche de sorte qu'elle tombera facilement au moment de la deuxième coupe.
- Ensuite, utilisez une coupe descendante **pour couper complètement la branche.** Finissez l'opération d'émondage en utilisant une coupe descendante afin que la souche de la branche sorte de 1 à 2 pouces à l'extérieur du tronc de l'arbre.

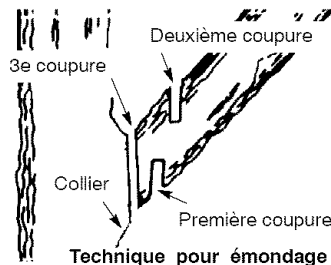

AVERTISSEMENT: Débranchez le fil de la bougie avant d'effectuer l'entretien, sauf dans le cas des réglages du carburateur. Nous recommandons que tout réparations et réglages pas décrits dans ce Guide soient effectués par un distributeur autorisé de service.

RENSEIGNEMENTS UTILES



IMPORTANT : Faites effectuer toutes les réparations autres que les opérations d'entretien recommandées dans le manuel d'instructions par un distributeur autorisé de service.

Si un réparateur qui n'est pas un distributeur autorisé fait des réparations sur l'appareil, Poulan PRO ne paiera pas les réparations sous garantie. Vous êtes responsable d'entretenir et de faire l'entretien général de votre appareil.

ENTRETIEN

Vérifiez:

Niveau du mélange	Avant chaque utilisation
L'huile de graissage du guide-chaîne et de la chaîne	Avant chaque utilisation
Tension de la chaîne	Avant chaque utilisation
Tranchant de la chaîne	Avant chaque utilisation
Pièces endommagées	Avant chaque utilisation
Couvercles desserrés	Avant chaque utilisation
Ferrures desserrées	Avant chaque utilisation
Pièces desserrées	Avant chaque utilisation

Vérifiez et Nettoyez :

Guide-chaîne	Avant chaque utilisation
Scie à chaîne complet	Après chaque utilisation
Filtre à air	Chaque 5 heures*
Frein de chaîne	Chaque 5 heures*
Pare-étincelles et silencieux	Chaque 25 heures *

Remplacer la bougie .. Annuellement

Remplacer le filtre à carburant .. Annuellement

* Heures d'utilisation
Chaque heure d'opération est approximativement 2 réservoirs de carburant.

RECOMMANDATIONS GÉNÉRALES

La garantie offerte sur cet appareil ne couvre pas les articles qui ont subi des dommages à la suite d'un abus ou d'une négligence de la part de l'utilisateur. Pour profiter pleinement de la garantie, l'utilisateur doit effectuer l'entretien de l'outil conformément aux instructions données dans le Guide. Divers réglages devront être effectués périodiquement pour maintenir l'outil en bon état.

- Une fois par an, remplacez la bougie et l'élément du filtre à air et vérifiez l'usure du guide-chaîne et de la chaîne. La pose d'une nouvelle bougie et d'un nouvel élément de filtre à air permet de s'assurer que le mélange air-carburant est bien dosé tout en aidant votre moteur à mieux fonctionner et à durer plus longtemps.

VÉRIFIEZ S'IL Y A DES PIÈCES USÉES OU ENDOMMAGÉES

Pour le remplacement des pièces usées ou endommagées communiquez avec votre distributeur autorisé de service.

REMARQUE: Il est normal de constater la présence d'une petite quantité d'huile sous la scie une fois le moteur arrêté. N'en concluez pas qu'il s'agit d'une fuite du réservoir d'huile.

- Interrupteur MARCHE-ARRÊT (ON/STOP) - Pour vous assurer que l'interrupteur MARCHE-ARRÊT (ON/STOP) fonctionne correctement, déplacez-le à la position STOP. Assurez-vous que le moteur s'arrête. Puis, remettez le moteur en marche et continuez.
- Réservoir de carburant - N'utilisez pas la scie si le réservoir de carburant semble endommagé ou si vous constatez qu'il y a une fuite dans celui-ci.
- Réservoir d'huile - N'utilisez pas la scie si le réservoir d'huile semble endommagé ou si vous constatez qu'il y a une fuite dans celui-ci.

VÉRIFIEZ S'IL Y A DES PIÈCES ET DES FERRURES DESSERRÉES

- Écrous de frein de chaîne
- Chaîne
- Silencieux
- Ecran protecteur de cylindre
- Filtre à air
- Vis de poignée
- Amortisseur de vibrations
- Carter de démarreur
- Protège-main avant

VÉRIFIEZ LE TRANCHANT DE LA CHAÎNE

Une chaîne tranchante produit des copeaux de bois. Une chaîne émoussée produit de la poudre de sciure et coupe lentement. Consultez le paragraphe AFFÛTAGE DE LA CHAÎNE.

VÉRIFIEZ LE GUIDE-CHAÎNE

Les conditions ci-dessous requièrent que l'on effectue l'entretien du guide-chaîne :

- La scie coupe d'un seul côté ou en biais.
- La scie doit être poussée à travers la coupe.
- Lubrification inadéquate du guide-chaîne ou de la chaîne.

Vérifiez l'état du guide-chaîne chaque fois que vous affûtez la chaîne. Un guide-chaîne usé peut endommager la chaîne et rendre la coupe difficile.

Après chaque utilisation de la scie, assurez-vous que l'interrupteur MARCHE-ARRÊT (ON/STOP) est remis à la position STOP, puis nettoyez la sciure accumulée sur le guide-chaîne et dans le trou de guide-chaîne.

Pour effectuer l'entretien du guide-chaîne :

- Déplacez l'interrupteur MARCHE-ARRÊT (ON/STOP) à la position STOP.
- Desserrez et enlevez les écrous du frein de chaîne et le frein de chaîne. Enlevez le guide-chaîne et la chaîne de la scie.
- Nettoyez les orifices de lubrification et la rainure du guide-chaîne à toutes les 5 heures d'utilisation.

Enlevez la sciure de la rainure du guide-chaîne

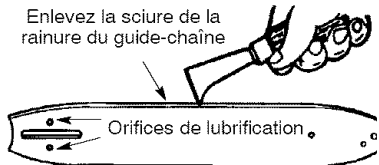

- L'ébarbage des rails du guide-chaîne est un procédé d'usure normal des rails. Enlevez ces bavures à l'aide d'une lime plate.
- Lorsque le dessus du rail est inégal, utilisez une lime plate pour rééquilibrer les bords et des côtés.

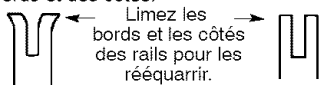

Rainure usée Rainure correcte
Remplacez le guide-chaîne si la rainure du guide-chaîne est usée, si le guide-chaîne est courbé ou fissuré ou si les rails sont soumis à une surchauffe ou un ébarbage trop prononcé. Si vous devez remplacer le guide-chaîne, n'utilisez que le modèle spécifié pour votre scie dans la liste des pièces de rechange ou sur le décalque placé sur la scie elle-même.

VÉRIFIEZ LE NIVEAU DU MÉLANGE CARBURANT

- Consultez le paragraphe REMPLISSAGE DU RÉSERVOIR DE CARBURANT à la section FONCTIONNEMENT.

LUBRIFICATION

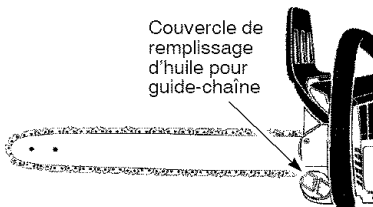

- Consultez le paragraphe HUILAGE DU GUIDE-CHAÎNE ET DE LA CHAÎNE à la section FONCTIONNEMENT.

INSPECTEZ ET NETTOYEZ L'OUTIL ET LES AUTOCOLLANTS

- Après chaque utilisation, inspectez l'outil au complet et assurez-vous qu'aucune pièce n'est endommagée ou desserrée. Nettoyez l'outil et les autocollants avec un chiffon humecté d'une solution contenant un savon doux.
- Essuyez l'outil avec un chiffon propre et sec.

VÉRIFIEZ LE FREIN DE CHAÎNE

- Consultez le paragraphe FREIN DE CHAÎNE à la section FONCTIONNEMENT.

NETTOYAGE LE FILTRE À AIR

ATTENTION: Ne nettoyez pas le filtre en essence ni aucun autre solvant combustible, afin d'éviter la création du danger d'incendie ou de production de vapeurs évaporatives nuisibles.

Pour nettoyer le filtre d'air:

Un filtre à air encrassé réduit la durée et le rendement du moteur tout en augmentant la consommation de carburant et les émissions nocives. Nettoyez toujours le filtre à air après 10 remplissages de carburant ou 5 heures de fonctionnement, selon la première éventualité. Nettoyez-le plus souvent si vous travaillez dans des conditions poussiéreuses. Un filtre à air usagé ne peut jamais être nettoyé complètement. Nous vous conseillons de le remplacer à toutes les 50 heures de fonctionnement, ou annuellement, selon la première éventualité.

1. Desserrez et enlevez les 3 vis de la culasse.
2. Enlevez la culasse.
3. Enlevez le couvercle du filtre à air et le filtre à air.
4. Nettoyez le filtre à air avec de l'eau savonneuse chaude. Rincez-le à l'eau froide et propre. Laissez-le sécher complètement à l'air avant de le réinstaller.
5. Réinstallez le filtre à air et la couvercle du filtre à air.
6. Réinstallez la culasse et les 3 vis. Serrez à fond les vis.

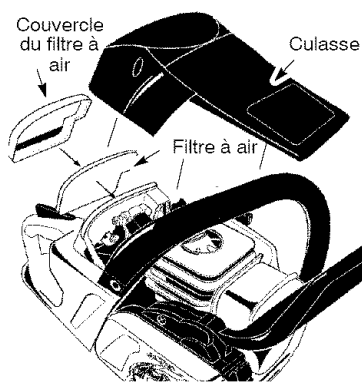

REPLACEMENT DE LA BOUGIE

La bougie doit être remplacée chaque année pour s'assurer que le moteur démarre plus facilement et fonctionne mieux. Le calage de l'allumage est fixe et ne peut être réglé.

1. Desserrez les 3 vis de culasse sur la culasse.
2. Enlevez la culasse.
3. Enlevez la coiffe de bougie.
4. Enlevez la bougie du cylindre et mettez-la au rebut.
5. Remplacez la bougie usée par une bougie Champion CJ-7Y et serrez celle-ci à fond dans le cylindre à l'aide d'une clé à douille $\frac{3}{4}$ po. L'écartement de la bougie doit être de 0,025 pouce.
6. Réinstallez la coiffe de bougie.
7. Réinstallez la culasse et les 3 vis. Serrez celles-ci à fond.

INSPECTEZ LE SILENCIEUX ET LE PARE-ÉTINCELLES

⚠ AVERTISSEMENT: Le silencieux sur ce produit contient des produits chimiques connus de l'état de la Californie pour causer le cancer.

À mesure que l'outil est utilisé, des dépôts de carbone s'accumulent sur le silencieux et sur le pare-étincelles. Ces dépôts doivent être enlevés pour éviter de créer un risque d'incendie ou de réduire le rendement du moteur. Remplacez le pare-étincelles si celui-ci se brise.

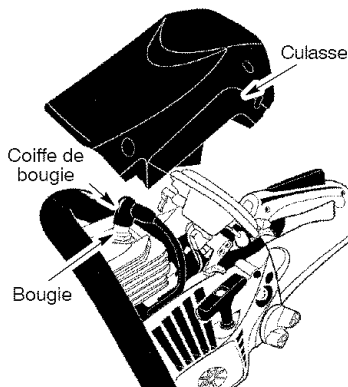
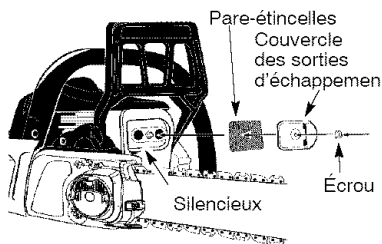

REPLACEZ LE FILTRE À CARBURANT

Pour remplacer le filtre à carburant, drainez complètement le carburant en laissant fonctionner la scie jusqu'à ce que le moteur s'arrête. Enlevez le couvercle de remplissage de carburant et le dispositif de retenue auquel il est relié. Sortez le filtre du réservoir de carburant et enlevez-le de la conduite d'alimentation. Remplacez le filtre et remettez-le en place.

RÉGLAGE DE LA CHAÎNE

Consultez le paragraphe VÉRIFIEZ LA TENSION DE LA CHAÎNE à la section ASSEMBLAGE.

AFFÛTAGE DE LA CHAÎNE

L'affûtage de la chaîne nécessite des outils spéciaux. Vous pouvez vous procurer des outils d'affûtage faire appel à un affûteur de chaîne professionnel.

RÉGLAGE DU CARBURATEUR

⚠ AVERTISSEMENT: La chaîne se déplace pendant la plus grande partie de cette étape. Portez votre équipement de protection et observez toutes les consignes de sécurité. La chaîne ne doit pas se déplacer lorsque le moteur tourne au ralenti.

NETTOYAGE LE PARE-ÉTINCELLES

Nettoyez le pare-étincelles à toutes les 25 heures de fonctionnement, ou annuellement, selon la première éventualité.

1. Desserrez et enlevez l'écrou de la couvercle des sorties d'échappement.
2. Enlevez la couvercle des sorties d'échappement.
3. Enlevez le pare-étincelles. Enlevez le pare-étincelles soigneusement pour empêcher des dommages.
4. Nettoyez le pare-étincelles à l'aide d'une brosse métallique. S'il est endommagé, remplacez-le.
5. Remplacez toute pièce du silencieux brisée ou craquelée.
6. Réinstallez le pare-étincelles, la couvercle des sorties d'échappement et l'écrou. Serrez à fond l'écrou.

Le carburateur a été réglé à l'usine. Certains réglages peuvent être nécessaires si vous remarquez une des anomalies suivantes :

- La chaîne se déplace au régime de ralenti.
- Consultez le procédé de réglage du RÉGIME DE RALENTI.
- Le moteur de la scie ne tourne pas au ralenti. Consultez le procédé de réglage du RÉGIME DE RALENTI.

Régime de ralenti

Laissez le moteur tourner au ralenti. Si la chaîne se déplace, le régime de ralenti est trop rapide. Si le moteur cale, le régime de ralenti est trop bas. Réglez le régime de ralenti jusqu'à ce que le moteur tourne sans qu'il y ait déplacement de la chaîne (régime de ralenti

trop rapide) ou sans caler (régime de ralenti trop bas). La vis de réglage du régime de ralenti est situé au-dessus de la poire d'amorçage et porte l'étiquette T.

- Tournez la vis de réglage (T) dans le sens des aiguilles d'une montre pour augmenter le régime du moteur.
- Tournez la vis de réglage (T) dans le sens contraire des aiguilles d'une montre pour abaisser le régime du moteur.

Si vous avez besoin d'aide supplémentaire ou si vous n'êtes pas certain de la façon d'effectuer ce procédé, communiquez avec un distributeur autorisé de service ou appelez au 1-800-554-6723.

RANGEMENT

AVERTISSEMENT: Veuillez procéder aux étapes suivantes avant chaque utilisation :

- Laissez refroidir le moteur et fixez solidement l'appareil avant de le ranger ou de le transporter.
- Rangez la scie à chaîne et l'essence dans une pièce bien aérée où les vapeurs d'essence ne peuvent entrer en contact avec des étincelles ou des flammes provenant de chauffe-eau, moteurs électriques, interrupteurs, fournaises, etc.
- Rangez la scie à chaîne en y fixant tous les protecteurs et placez-la de sorte qu'aucun objet tranchant ne puisse accidentellement causer des blessures.
- Rangez la scie à chaîne hors de la portée des enfants.

RANGEMENT SAISONNIER

Préparez votre scie pour le rangement saisonnier à la fin de la saison ou si vous prévoyez ne pas l'utiliser pendant 30 jours ou plus.

Si vous devez ranger la scie à chaîne pendant une certaine période de temps :

- Nettoyez à fond la scie avant de la ranger.
- Rangez-la dans un endroit sec.
- Lubrifiez légèrement les surfaces externes en métal et le guide-chaîne.
- Lubrifiez la chaîne et enveloppez-la dans du papier épais ou du tissu.

SYSTÈME D'ALIMENTATION

Voyez le message **IMPORTANT** au paragraphe **REPLISSAGE DU RÉSERVOIR DE CARBURANT** dans la section **FONCTIONNEMENT** de ce Guide concernant l'utilisation de gasohol dans la scie à chaîne.

L'utilisation d'un stabilisateur d'essence est un compromis acceptable afin de réduire au minimum la formation de dépôts de gomme d'essence pendant l'entreposage. Ajoutez un stabilisateur à l'essence contenue dans le réservoir d'essence ou dans le bidon d'essence. Respectez les directives

inscrites sur le contenant du stabilisateur au sujet du mélange stabilisateur-essence. Laissez tourner le moteur au moins 5 minutes après avoir ajouté le stabilisateur.

L'huile moteur Poulan/WEED EATER 40:1 pour moteur à 2 temps (refroidi à l'air) est spécialement mélangée à un stabilisateur d'essence. Si vous n'utilisez pas cette huile Poulan/WEED EATER, vous pouvez ajouter un stabilisateur d'essence au réservoir d'essence.

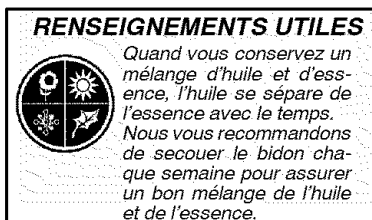

MOTEUR

- Enlevez la bougie et versez 1 cuillerée d'huile moteur 40:1 pour moteur à 2 temps (refroidi à l'air) dans l'ouverture de la bougie. Tirez lentement le câble du démarreur de 8 à 10 fois afin de bien distribuer l'huile.
- Remplacez la bougie par une bougie neuve de type et de gamme thermique recommandés.
- Nettoyez le filtre à air.
- Vérifiez s'il y a des vis, des écrous ou des boulons desserrés. Remplacez toutes les pièces endommagées, brisées ou usées.
- Au début de chaque saison, n'utilisez que de l'essence fraîche ayant le dosage essence-huile approprié.

AUTRE

- N'entreposez pas d'essence pour la saison suivante.
- Remplacez votre bidon d'essence s'il commence à rouiller.

TABLEAU DE DÉPANNAGE

⚠ AVERTISSEMENT: Arrêtez toujours l'appareil et déconnectez la bougie avant de procéder aux correctifs recommandés ci-dessous à moins que ceux-ci n'exigent que l'appareil soit en marche.

PROBLÈME	CAUSE	CORRECTIF
Le moteur ne démarre pas ou ne fonctionne que quelques secondes après avoir démarré.	<ol style="list-style-type: none"> 1. L'Interrupteur MARCHE-ARRÊT (ON/STOP) est en position STOP. 2. Le moteur est « noyé » d'essence. 3. Le réservoir d'essence est vide. 4. La bougie ne produit pas d'étincelle. 5. L'essence n'atteint pas le carburateur. 	<ol style="list-style-type: none"> 1. Réglez l'interrupteur MARCHE-ARRÊT (ON/STOP) à ON. 2. Consultez le paragraphe "Difficultés de démarrage" dans la section Fonctionnement. 3. Remplissez le réservoir avec de l'essence selon le dosage approprié. 4. Installez une nouvelle bougie. 5. Vérifiez si le filtre à essence est sale ; remplacez-le. Vérifiez si la conduite d'essence est tortillée ou fendue ; réparez ou remplacez-la.
Le moteur ne tourne pas correctement au ralenti.	<ol style="list-style-type: none"> 1. Le régime de ralenti est réglé à un niveau trop haut ou trop bas. 2. Le carburateur nécessite un réglage. 	<ol style="list-style-type: none"> 1. Consultez le paragraphe "Réglage du carburateur" dans la section Réparations et réglages. 2. Communiquez avec un distributeur autorisé de service.
Le moteur n'accélère pas, manque de puissance ou étouffe lorsqu'il est soumis à une charge.	<ol style="list-style-type: none"> 1. Le filtre à air est sale. 2. La bougie est souillée. 3. Le frein de chaîne est engagé. 4. Le carburateur nécessite un réglage. 	<ol style="list-style-type: none"> 1. Nettoyez ou remplacez le filtre à air. 2. Nettoyez ou remplacez la bougie et réglez de nouveau l'entrefer. 3. Dégagez le frein de chaîne. 4. Communiquez avec un distributeur autorisé de service.
Le moteur dégage une quantité excessive de fumée.	<ol style="list-style-type: none"> 1. Le dosage d'essence est incorrect. 	<ol style="list-style-type: none"> 1. Videz le réservoir d'essence et remplissez-le avec le dosage d'essence approprié.
La chaîne avance au ralenti.	<ol style="list-style-type: none"> 1. Le régime de ralenti nécessite un réglage. 2. L'embrayage nécessite une réparation. 	<ol style="list-style-type: none"> 1. Consultez le paragraphe "Réglage du carburateur" dans la section Réparations et réglages. 2. Communiquez avec un distributeur autorisé de service.

GARANTIE LIMITÉE

Poulan PRO garantit à l'acheteur d'origine que chaque tronçonneuse à essence neuve de marque **Poulan PRO** ne présente aucun défaut matériel ou de fonctionnement et convient de réparer ou de remplacer sous cette garantie tous les produits ou accessoires à essence défectueux à partir de la date d'achat originale comme suit :

2 ANS - Pièces et main d'oeuvre, si utilisées dans des buts domestiques.

60 JOURS - Pièces et main d'oeuvre, si utilisée dans des buts commerciaux, professionnels ou pour la génération de revenus.

30 JOURS - Pièces et main d'oeuvre, si utilisée dans des buts de location.

Cette garantie n'est pas transférable et ne couvre pas les dommages et la responsabilité résultant d'un mauvais usage, d'un mauvais entretien de l'outil, ni de

l'utilisation d'accessoires et/ou de nécessaires qui ne sont pas spécifiquement recommandés par **Poulan PRO** pour cette tronçonneuse. De plus, cette garantie ne couvre pas les dommages résultant d'un mauvais usage, d'un mauvais entretien de l'outil, ni des modifications faites à la tronçonneuse qui, à notre avis, altèrent sa condition ou son fonctionnement. Cette garantie ne couvre pas les réglages, les bougies, les filtres, les cordes du starter, les ressorts du starter, l'aiguisement de la chaîne, les guide-chaînes, les chaînes et les autres pièces qui s'useront et exigeront un remplacement suite à un usage raisonnable durant la période de garantie. Cette garantie ne couvre pas le réglage d'avant la livraison, l'installation du guide-chaîne et la chaîne, ni les réglages normaux expliqués dans le manuel

d'instructions, par exemple le réglage du carburateur et de la tension de la chaîne. Cette garantie ne couvre pas les frais de transport.

CETTE GARANTIE VOUS DONNE DES DROITS LÉGAUX SPÉCIFIQUES ET VOUS POURRIEZ AVOIR AUSSI D'AUTRES DROITS QUI VARIENT D'UN ÉTAT À L'AUTRE.

AUCUNE RÉCLAMATION SE RATTACHANT À DES DOMMAGES INDIRECTS OU AUTRES NE SERA ACCEPTÉE ET IL N'Y A AUCUNE GARANTIE EXPRESSE AUTRE QUE CELLES STIPULÉES ICI.

CERTAINS ÉTATS NE PERMETTENT PAS LES RESTRICTIONS DE LA DURÉE D'UNE GARANTIE IMPLICITE, NI L'EXCLUSION, NI LES RESTRICTIONS QUANT AUX DOMMAGES INDIRECTS ET LES RESTRICTIONS ET EXCLUSIONS CI-DESSUS PEUVENT DONC NE PAS S'APPLIQUER À VOUS.

La philosophie de **Poulan PRO** est de toujours améliorer ses articles et elle se réserve donc le droit de modifier, changer ou discontinuer les modèles, les concepts, les caractéristiques et accessoires de tous les articles, en tout temps et sans avis préalable.

ÉNONCÉ RELATIF AU SYSTÈME ANTIPOLLUTION DE L'ÉPA DES ÉTATS-UNIS / CALIFORNIE ET D'ENVIRONNEMENT CANADA

VOS DROITS ET OBLIGATIONS EN VERTU DE LA GARANTIE : L'Environmental Protection Agency des États-Unis, California Air Resources Board, Environnement Canada et Poulan PRO sont heureux de vous décrire la garantie du système antipollution des petits moteurs hors route 2007 et plus tard. Poulan PRO doit offrir une garantie sur le système antipollution des petits moteurs hors route pour la durée décrite ci-dessous pourvu que le moteur n'ait pas été utilisé de façon abusive, traité avec négligence ou entretenu incorrectement. Le système antipollution comprend les pièces telles que le carburateur, le système d'allumage et le réservoir de carburant (seulement en Californie). Lorsque le moteur est couvert par la garantie, Poulan PRO s'engage à réparer sans frais le petit moteur hors route. Les frais couverts en vertu de la garantie comprennent l'examen, les pièces et la main-d'œuvre. **GARANTIE DU FABRICANT :** Si une des pièces du système antipollution du moteur (figurant dans la liste des pièces du système antipollution couvertes par la garantie) est défectueuse ou si un défaut de matériau ou de fabrication du moteur provoque la défectuosité d'une pièce du système antipollution, Poulan PRO s'engage à la réparer ou la remplacer.

RESPONSABILITÉS DU PROPRIÉTAIRE EN VERTU DE LA GARANTIE : À titre de propriétaire du petit moteur hors route, vous avez la responsabilité de faire effectuer l'entretien requis tel qu'indiqué dans le Guide d'instructions. Poulan PRO vous recommande de conserver toutes vos factures touchant votre petit moteur hors route, mais Poulan PRO ne peut vous refuser la garantie uniquement en raison d'un manque de factures ou du non-respect du calendrier d'entretien. À titre de propriétaire du petit moteur hors route, vous devez être informé que Poulan PRO peut vous refuser la couverture en vertu de la garantie si le petit moteur hors route ou une de ses pièces sont défectueux suite à une utilisation abusive, à un traitement négligent, à un entretien incorrect, à des modifications non autorisées ou à l'utilisation de pièces non fabriquées ou approuvées par le fabricant de

l'équipement d'origine. Vous avez la responsabilité de présenter votre petit moteur hors route à un Service d'entretien autorisé de Poulan PRO dès qu'un problème survient. Les réparations en vertu de la garantie doivent être effectuées dans un délai raisonnable, ne dépassant pas 30 jours. Si vous avez des questions concernant vos droits et responsabilités en vertu de la garantie, veuillez communiquer avec le Service d'entretien autorisé le plus proche ou appelez Poulan PRO au numéro 1 800 554-6723. **DATE D'ENTRÉE EN VIGUEUR DE LA GARANTIE :** La garantie entre en vigueur à compter de la date d'achat du petit moteur hors route. **DURÉE DE LA GARANTIE :** La présente garantie est valide durant les deux ans suivant la date d'achat initiale. **CE QUI EST COUVERT : RÉPARATION OU REMPLACEMENT DES PIÈCES.** Poulan PRO s'engage à faire réparer ou remplacer sans frais pour le client toute pièce couverte par la garantie dans un Service d'entretien autorisé de Poulan PRO. Si vous avez des questions concernant vos droits et responsabilités en vertu de la garantie, veuillez communiquer avec le Service d'entretien autorisé le plus proche ou appelez Poulan PRO au numéro 1 800 554-6723. **PÉRIODE DE GARANTIE :** Toute pièce couverte par la garantie dont le programme d'entretien n'exige pas le remplacement, ou ne prévoit que l'inspection à intervalles réguliers (réparer ou remplacer si nécessaire) est garantie pour une durée de 2 ans. Toute pièce couverte par la garantie dont le programme d'entretien exige le remplacement est garantie jusqu'à la date de remplacement prévue de ladite pièce. **EXAMEN :** Le propriétaire n'est pas facturé pour tout examen visant à déterminer si une pièce couverte par la garantie est défectueuse si l'examen est effectué dans un Service d'entretien autorisé de Poulan PRO. **DOMMAGES INDIRECTS :** Poulan PRO peut être tenue responsable des dommages causés aux autres pièces du moteur par la défectuosité d'une pièce garantie encore sous garantie.

CE QUI N'EST PAS COUVERT : Toutes les défectuosités causées par une utilisation abusive, un traitement négligent ou un entretien incorrect ne sont pas couvertes par la garantie. **ACCESSOIRES OU PIÈCES MODIFIÉES :** L'utilisation d'accessoires ou de pièces modifiées constitue un motif pour rejeter une réclamation au titre de la garantie. Poulan PRO n'est pas responsable des défectuosités des pièces garanties causées par l'utilisation d'accessoires ou de pièces modifiées. **COMMENT REMPLIR UNE RECLAMATION AU TITRE DE LA GARANTIE :** Si vous avez des questions concernant vos droits et responsabilités en vertu de la garantie, veuillez communiquer avec le Service d'entretien autorisé le plus proche ou appelez Poulan PRO au numéro 1 800 554-6723.

OÙ SE PRÉVALOIR DE LA GARANTIE : Les services ou réparations effectués en vertu de la garantie doivent être accomplis dans tous les services d'entretien de Poulan PRO. Composez le 1 800 554-6723. **ENTRETIEN, REMPLACEMENT ET RÉPARATIONS DE PIÈCES DU SYSTÈME ANTIPOLLUTION :** **LISTE DES PIÈCES DU SYSTÈME ANTIPOLLUTION COUVERTES PAR LA GARANTIE :** Carburateur, système d'allumage, bougie (couverte jusqu'à la date de remplacement pour l'entretien), module d'allumage, silencieux incluant le catalyseur (si équipé), réservoir de carburant (seulement en Californie). **ENONCE RELATIF A L'ENTRETIEN :** Le propriétaire a la responsabilité de faire effectuer tout l'entretien requis tel que décrit dans le Guide d'instructions.

L'information sur l'étiquette du produit indique la norme de certification de votre moteur.
Exemple: (Année) EPA Phase 1 ou Phase 2 et/ou CALIFORNIA.

Renseignements importants sur le moteur. Ce moteur se conforme aux règlements sur les émissions pour petits moteurs tout-terrain

Famille

N° De Série

Heures de longévité du moteur

Consultez le manuel d'instructions pour les caractéristiques et les réglages d'entretien

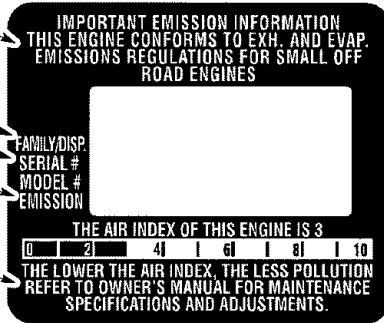

Ce moteur est certifié conforme aux règlements sur les émissions pour l'utilisation suivante :

- Modérée (50 heures)
- Moyenne (125 heures)
- Prolongée (300 heures)