

WEED EATER

® Trademark

ENGLISH



Please do not return unit to retailer.
Por favor, no devuelva el aparato al lugar de compra.
Veuillez ne pas retourner l'outil au détaillant.

1-800-554-6723
www.weedeater.com

Instruction Manual Manual de Instrucciones Manuel d'Instructions

B1750 LE

ESPAÑOL

IMPORTANT MANUAL - Do not throw away
MANUAL IMPORTANTE - No lo descarte
MANUEL IMPORTANT - À Conserver



WARNING:

Read and follow all Safety Rules and Operating Instructions before using this product. Failure to do so can result in serious injury.

ADVERTENCIA:

Lea el manual de instrucciones y siga todas las advertencias e instrucciones de seguridad. El no hacerlo puede resultar en lesiones graves.

AVERTISSEMENT:

Veuillez lire le manuel d'instructions et bien respecter tous les avertissements et toutes les instructions de sécurité. Tout défaut de le faire pourrait entraîner des blessures graves.

WEED EATER
1030 Stevens Creek Road
Augusta, GA 30907

FRANÇAIS

545137221 11/30/06

IDENTIFICATION OF SAFETY SYMBOLS



⚠ WARNING: This unit can be dangerous! Careless or improper use can cause serious injury.



Read your operator's manual carefully until you completely understand and can follow all warnings and safety rules before operating the unit. Failure to do so can result in serious injury. Save operator's manual.



⚠ WARNING: The muffler is very hot during and after use. Do not touch the muffler, muffler guard, or surrounding surfaces, or allow combustible material such as dry grass or fuel to do so.



The blower can throw objects violently. You can be blinded or injured. Always wear hearing protection and safety glasses marked Z87. Always wear heavy, long pants, long sleeves, boots and gloves.

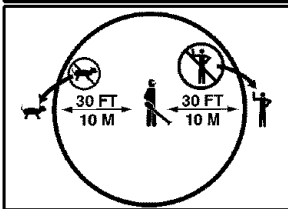

Hazard zone for thrown objects. Keep children, bystanders, and animals away from work area a minimum of 30 feet (10 meters) when starting or operating unit. Do not point blower nozzle in the direction of people or pets.



Secure hair above shoulder length. Do not wear jewelry, loose clothing, or clothing with loosing hanging straps, ties, tassels, etc. They can be caught in moving parts.



Always stop unit and disconnect spark plug before cleaning or servicing.



⚠ WARNING: This unit is intended for blower use only. Do not attempt to open inlet cover. Opened or damaged inlet cover can result in serious injury. Discontinue use of blower immediately if inlet cover becomes opened or damaged. Take unit to your nearest authorized service dealer for repair.



⚠ WARNING: Fire hazard. Never mix, pour, or store gasoline or use the unit near a flame or sparks (including smoking, open flames, or work that can cause sparks).

SAFETY RULES

⚠ WARNING: Failure to follow all Safety Rules and Precautions can result in serious injury.

KNOW YOUR UNIT

- Read your instruction manual carefully until you completely understand and can follow all warnings and safety rules before operating the unit.
- Restrict unit to users who understand and will follow all warnings and safety rules in this manual.

⚠ WARNING: Inspect area before starting unit. Remove all debris and hard objects such as rocks, glass, wire, etc. that can ricochet, be thrown, or otherwise cause injury or damage during operation.

Use your unit as a blower for:

- Sweeping debris or grass clippings from driveways, sidewalks, patios, etc.
- Blowing grass clippings, straw, or leaves into piles, around joints, or between bricks.

PLAN AHEAD

- Always wear eye protection when operating, servicing, or performing maintenance on unit. Wearing eye protection will help to prevent rocks or debris from being blown or ricocheting into eyes and face which can result in blindness and/or serious injury. Eye protection should be marked Z87.
- Always wear foot protection. Do not go barefoot or wear sandals.
- Always wear respirator or face mask when working with unit in dusty environments.
- Secure hair above shoulder length. Secure or remove jewelry, loose clothing, or clothing with loosely hanging straps, ties, tassels, etc. They can be caught in moving parts.
- Do not operate unit when you are tired, ill, upset, or if you are under the influence of alcohol, drugs, or medication.
- Keep children, bystanders, and animals away from work area a minimum of 30 feet (10 meters) when starting or operating unit. Do not point the blower nozzle in the direction of people or pets.

HANDLE FUEL WITH CAUTION, IT IS HIGHLY FLAMMABLE

- Eliminate all sources of sparks or flame (including smoking, open flames, or work that can cause sparks) in the areas where fuel is mixed, poured, or stored.
- Mix and pour fuel in an outdoor area; store fuel in a cool, dry, well ventilated place; use an approved, marked container for all fuel purposes.
- Do not smoke while handling fuel or while operating the unit.
- Make sure the unit is properly assembled and in good operating condition.
- Do not fill fuel tank while engine is hot or running.

- Avoid spilling fuel or oil. Wipe up fuel spills before starting engine.
- Move at least 10 feet (3 meters) away from fuel and fueling site before starting engine.
- Always store gasoline in a container approved for flammable liquids.

OPERATE YOUR UNIT SAFELY

⚠ WARNING: This unit is intended for blower use only. Do not attempt to open inlet cover. Opened or damaged inlet cover can result in serious injury. Discontinue use of blower immediately if inlet cover becomes opened or damaged. Take unit to your nearest authorized service dealer for repair.

- Inspect unit before each use for worn, loose, missing, or damaged parts. Do not use until unit is in proper working order.
- Keep outside surfaces free of oil and fuel.
- Never start or run engine inside a closed room, building or other unventilated area. Breathing exhaust fumes can kill.
- To avoid static electricity shock, do not wear rubber gloves or any other insulated gloves while operating unit.
- Do not set unit on any surface except a clean, hard area while engine is running. Debris such as gravel, sand, dust, grass, etc. could be picked up by the air intake and thrown out through discharge opening, damaging unit, property, or causing serious injury to bystanders or operator.
- Avoid dangerous environments. Do not use in unventilated areas or where explosive vapors or carbon monoxide build up could be present.
- Do not overreach or use from unstable surfaces such as ladders, trees, steep slopes, rooftops, etc. Keep firm footing and balance at all times.
- Never place objects inside the blower tubes; always direct the blowing debris away from people, animals, glass, and solid objects such as trees, automobiles, walls, etc. The force of air can cause rocks, dirt, or sticks to be thrown or to ricochet which can hurt people or animals, break glass, or cause other damage.
- Never run unit without the proper equipment attached. When using your unit as a blower, always install blower tubes.
- Check air intake opening and blower tubes frequently, always with engine stopped and spark plug disconnected. Keep vents and discharge tubes free of debris which can accumulate and restrict proper air flow.
- Never place any object in the air intake opening as this could restrict proper air flow and cause damage to the unit.
- Never use for spreading chemicals, fertilizers, or other substances which may contain toxic materials.
- To avoid spreading fire, do not use near leaf or brush fires, fireplaces, barbecue pits, ashtrays, etc.
- Use only for jobs explained in this manual.

MAINTAIN YOUR UNIT PROPERLY

- Have all maintenance other than the recommended procedures described in the instruction manual performed by an authorized service dealer.
- Disconnect spark plug before performing maintenance except for carburetor adjustments.
- Use only recommended WEED EATER replacement parts; use of any other parts may void your warranty and cause damage to your unit.
- Empty fuel tank before storing the unit. Use up fuel left in carburetor by starting engine and letting it run until it stops.
- Do not use any accessory or attachment other than those recommended by manufacturer for use with your unit.
- Do not store the unit or fuel in a closed area where fuel vapors can reach sparks or an open flame from hot water heaters, electric motors or switches, furnaces, etc.
- Store in a dry area out of reach of children.

SPECIAL NOTICE: Exposure to vibrations through prolonged use of gasoline powered hand tools could cause blood vessel or nerve damage in the fingers, hands, and joints of people prone to circulation disorders or abnormal swelling. Prolonged use in cold weather has been linked to blood vessel damage in otherwise healthy people. If symptoms occur such as numbness, pain, loss of

strength, change in skin color or texture, or loss of feeling in the fingers, hands, or joints, discontinue the use of this tool and seek medical attention. An antivibration system does not guarantee the avoidance of these problems. Users who operate power tools on a continual and regular basis must monitor closely their physical condition and the condition of this tool.

SPECIAL NOTICE: For users on U.S. Forest Land and in some states, including California (Public Resources Codes 4442 and 4443), Idaho, Maine, Minnesota, New Jersey, Oregon, and Washington: Certain internal combustion engines operated on forest, brush, and/or grass covered land in the above areas are required to be equipped with a spark arresting screen, maintained in effective working order, or the engine must be constructed, equipped, and maintained for the prevention of fire. Check with your state or local authorities for regulations pertaining to these requirements. Failure to follow these requirements is a violation of the law. This unit is not factory equipped with a spark arresting screen; however, a spark arresting screen is available as an optional part. If a spark arresting screen is required in your area, contact your authorized service dealer for the correct kit. The spark arresting screen, blower tubes, and nozzles must be assembled to unit to be in full compliance with regulations.

ASSEMBLY

⚠ WARNING: This unit is intended for blower use only. Do not attempt to open inlet cover. Opened or damaged inlet cover can result in serious injury. Discontinue use of blower immediately if inlet cover becomes opened or damaged. Take unit to your nearest authorized service dealer for repair.

⚠ WARNING: If you receive your unit assembled, check each step to insure your unit is properly assembled and all fasteners are secure. Follow all safety information in the manual and on the unit.

BLOWER TUBE ASSEMBLY

1. Align the rib on the blower tube with the groove in the blower outlet; slide the tube into place.

NOTE: Knob must be loose enough to allow blower tube to be inserted in blower outlet. Loosen knob by turning counterclockwise.

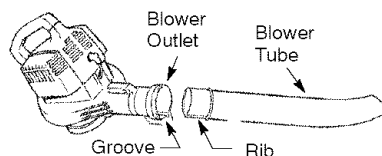

2. Secure the tube by turning the knob clockwise.
3. To remove the tube, turn the knob counterclockwise to loosen the tube; remove the tube.



OPERATION

KNOW YOUR BLOWER

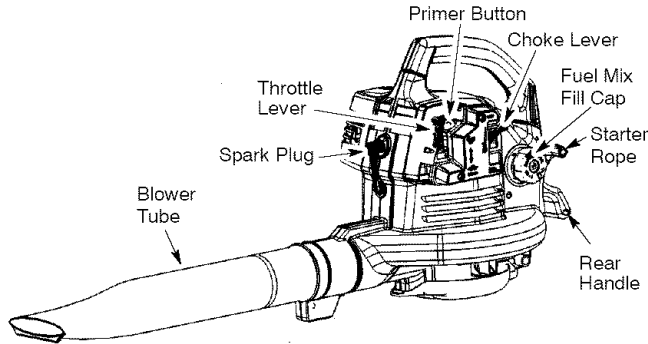
READ THIS INSTRUCTION MANUAL AND SAFETY RULES BEFORE OPERATING YOUR UNIT. Compare the illustrations with your unit to familiarize yourself with the location of the various controls and adjustments. Save this manual for future reference.



THROTTLE LEVER

The THROTTLE LEVER is used to select the desired engine speed and to stop the engine. Move the throttle lever to the  position for full speed operation. Move the throttle lever to the  position for idle speed. To stop the engine, move the throttle lever to the STOP position.

PRIMER BUTTON

The PRIMER BUTTON removes air from the carburetor and fuel lines and fills them with fuel. This allows you to start the engine with fewer pulls on the starter rope. Activate primer button by pressing it and allowing it to return to its original position.

CHOKE LEVER

The CHOKE helps to supply fuel to the engine to aid in cold starting. Activate the choke by moving the choke lever to the FULL CHOKE position. After engine attempts to start, move the choke lever to the HALF CHOKE position. Once engine starts, move choke lever to the RUN position.

OPERATING POSITION

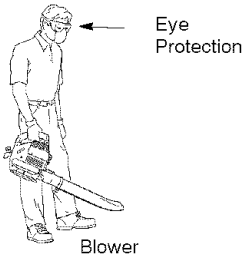

OPERATING TIPS

- While blowing debris, hold the unit with the muffler side facing away from your body and clothes (see OPERATING POSITION illustration above).
- To reduce the risk of hearing loss associated with sound level(s), hearing protection is required.
- To reduce the risk of injury associated with contacting rotating parts, stop the engine be-

fore installing or removing attachments. Do not operate without guard(s) in place.

- Operate power equipment only at reasonable hours—not early in the morning or late at night when people might be disturbed. Comply with times listed in local ordinances. Usual recommendations are 9:00 a.m. to 5:00 p.m., Monday through Saturday.
- To reduce noise levels, limit the number of pieces of equipment used at any one time.
- To reduce noise levels, operate power blowers at the lowest possible throttle speed to do the job.
- Use rakes and brooms to loosen debris before blowing.
- In dusty conditions, slightly dampen surfaces or use a mister attachment when water is available.
- Conserve water by using power blowers instead of hoses for many lawn and garden applications, including areas such as gutters, screens, patios, grills, porches, and gardens.
- Watch out for children, pets, open windows, or freshly washed cars. Blow debris away safely.

- Use the full blower nozzle extension so the air stream can work close to the ground.
- After using blowers and other equipment, CLEAN UP! Dispose of debris in trash receptacles.

BEFORE STARTING ENGINE

WARNING: Be sure to read the fuel information in the safety rules before you begin. If you do not understand the safety rules, do not attempt to fuel your unit. Call 1-800-554-6723.

FUELING ENGINE

WARNING: Remove fuel cap slowly when refueling.



HELPFUL TIP

To obtain the correct oil mix ratio, pour 3.2 ounces of 2-cycle synthetic oil into one gallon of fresh gas.

This engine is certified to operate on unleaded gasoline. Before operation, gasoline must be mixed with a good quality synthetic 2-cycle air-cooled engine oil designed to be mixed at a ratio of 40:1. Poulan/WEED EATER brand synthetic oil is recommended. Mix gasoline and oil at a ratio of 40:1. A 40:1 ratio is obtained by mixing 3.2 ounces (95 ml) of oil with 1 gallon (4 liters) of unleaded gasoline. DO NOT USE automotive oil or boat oil. These oils will cause engine damage. When mixing fuel, follow instructions printed on container. Once oil is added to gasoline, shake container momentarily to assure that the fuel is thoroughly mixed. Always read and follow the safety rules relating to fuel before fueling your unit.

IMPORTANT

Experience indicates that alcohol blended fuels (called gasohol or using ethanol or methanol) can attract moisture which leads to separation and formation of acids during storage. Acidic gas can damage the fuel system of an engine while in storage. To avoid engine problems, empty the fuel system before storage for 30 days or longer. Drain the gas tank, start the engine and let it run until the fuel lines and carburetor are empty. Use fresh fuel next season. Never use engine or carburetor cleaner products in the fuel tank or permanent damage may occur.

NOTE: Unit must be placed on its side when adding fuel (see illustration below).

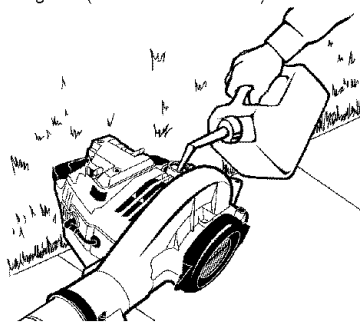

TO STOP THE ENGINE

- To stop the engine, move the throttle lever to the STOP position.

BEFORE STARTING THE ENGINE

WARNING: You MUST make sure the tubes are secure before using the unit.

- Fuel engine. Move at least 10 feet (3 meters) away from the fueling site.
- Hold the unit in the starting position as shown. Make sure the blower end is directed away from people, animals, glass, and solid objects.

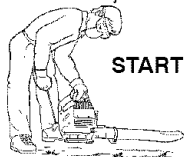

STARTING POSITION

WARNING: When starting engine, hold the unit as illustrated. Do not set unit on any surface except a clean, hard area when starting engine or while engine is running. Debris such as gravel, sand, dust, grass, etc. could be picked up by the air intake and thrown out through the discharge opening, damaging the unit or property, or causing serious injury to bystanders or the operator.



HELPFUL TIP

If your engine still does not start after following these instructions, please call 1-800-554-6723.

STARTING A COLD ENGINE

1. Move throttle lever to the  position.
2. Move choke lever to the FULL CHOKE position.
3. Slowly press the primer button 8 times.

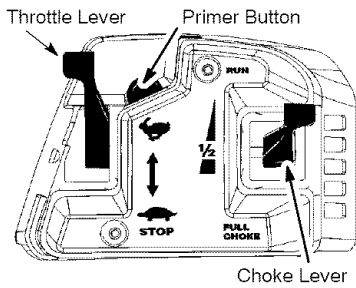

4. Pull starter rope sharply until engine attempts to run, but no more than 5 pulls (below 30° F, 8 pulls).

NOTE: If engine attempts to start before the 5th pull, go to next step immediately.

5. Move the choke lever to the HALF CHOKE position.
6. Pull the starter rope sharply until the engine runs, but no more than 5 pulls (below 30° F, 10 pulls).
7. After a 5 second warm-up, move the choke lever to the RUN position.
8. Allow the unit to run for 30 more seconds at the RUN position before moving the throttle lever to the STOP position.

If engine has not started after 5 pulls (at HALF CHOKE), repeat STARTING A COLD ENGINE procedure. If engine still does not start, proceed to STARTING A FLOODED ENGINE.

9. To stop the engine, move the throttle lever to the STOP position.

STARTING A WARM ENGINE

NOTE: If fuel tank is empty, add fuel; then, follow STARTING A COLD ENGINE procedure. Do not fill fuel tank while engine is hot.

1. Move throttle lever to the STOP position.
2. Pull starter rope sharply until engine runs, but no more than 5 pulls.

NOTE: If engine has not started, pull starter rope 5 more pulls. If engine still does not run, it is probably flooded.

3. To stop the engine, move the throttle lever to the STOP position.

STARTING A FLOODED ENGINE

Flooded engines can be started by placing the choke lever in the RUN position. Move throttle lever to the fast position; then, pull rope until engine starts. After engine starts, move the throttle lever to the slow position to allow engine to idle.

Starting could require pulling the starter rope many times depending on how badly the unit is flooded.

If unit still doesn't start refer to the TROUBLE-SHOOTING TABLE or call 1-800-554-6723.

MAINTENANCE

WARNING: Avoid touching muffler unless engine and muffler are cold. A hot muffler can cause serious burns.

WARNING: This unit is intended for blower use only. Do not attempt to open inlet cover. Opened or damaged inlet cover can result in serious injury. Discontinue use of blower immediately if inlet cover becomes opened or damaged. Take unit to your nearest authorized service dealer for repair.

HELPFUL TIP

IMPORTANT: Have all repairs other than the recommended maintenance described in the instruction manual performed by an authorized service dealer.

If any dealer other than an authorized service dealer performs work on the product, WEED EATER may not pay for repairs under warranty. It is your responsibility to maintain and perform general maintenance.

GENERAL RECOMMENDATIONS

The warranty on this unit does not cover items that have been subjected to operator abuse or negligence. To receive full value from the warranty, the operator must maintain unit as instructed in this manual. Various adjustments will need to be made periodically to properly maintain your unit.

CHECK FOR LOOSE FASTENERS AND PARTS

- Spark Plug Boot
- Air Filter
- Housing Screws
- Muffler

CHECK FOR DAMAGED OR WORN PARTS

Contact an authorized service dealer for replacement of damaged or worn parts.

- Throttle Lever - Ensure throttle lever functions properly by moving the throttle lever to the STOP position. Make sure engine stops; then restart engine and continue.
- Fuel Tank - Do not use unit if fuel tank shows signs of damage or leaks.

INSPECT AND CLEAN UNIT AND DECALS

- After each use, inspect complete unit for loose or damaged parts. Clean the unit and decals using a damp cloth with a mild detergent.
- Wipe off unit with a clean dry cloth.

CLEAN AIR FILTER

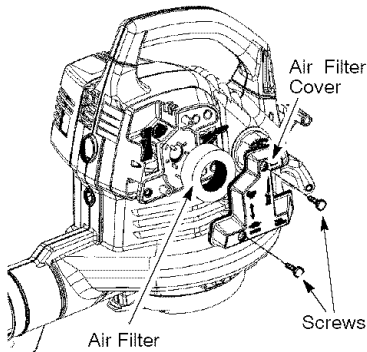

Cleaning the air filter:

A dirty air filter decreases engine performance and increases fuel consumption and harmful emissions. Always clean or replace air filter after every 5 hours of operation or yearly, whichever comes first.

1. Clean the cover and the area around it to keep debris from falling into the carburetor chamber when the cover is removed.
2. Remove parts as illustrated.

NOTE: Do not clean filter in gasoline or other flammable solvent. Doing so can create a fire hazard or produce harmful evaporative emissions.

3. Wash the filter in soap and water.
4. Allow filter to dry.
5. Apply a few drops of oil to the filter; squeeze filter to distribute oil.
6. Replace parts.

REPLACE SPARK PLUG

Replace spark plug each year to ensure the engine starts easier and runs better. Set spark plug gap at 0.025 inch (0.6 mm). Ignition timing is fixed, nonadjustable.

1. Twist, then pull off spark plug boot.
2. Remove spark plug from cylinder and discard.
3. Replace with Champion RCJ-6Y spark plug and tighten securely with a 3/4 inch (19 mm) socket wrench.
4. Reinstall the spark plug boot.

REPLACE FUEL FILTER

To replace fuel filter, drain unit by running it dry of fuel, then remove fuel cap/retainer assembly from tank. Pull filter from tank and remove it from the fuel line. Install new fuel filter on fuel line; reinstall parts.

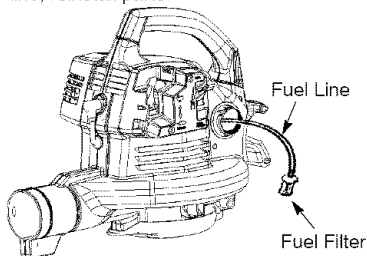

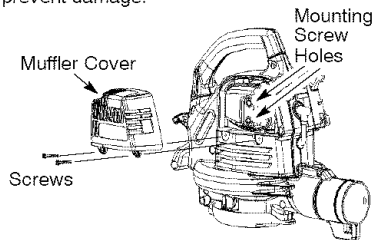

CHECK MUFFLER MOUNTING SCREWS

Once each year, ensure muffler mounting screws are secure and tightened properly to prevent damage.



1. Loosen and remove the 2 screws from the muffler cover.
2. Remove the muffler cover.
3. Tighten the 2 muffler mounting screws securely.
4. Reinstall muffler cover and 2 screws. Tighten securely.

CARBURETOR ADJUSTMENT

There is no screw for idle adjustment on your blower. The throttle lever is used to control engine speed. The throttle lever can be placed in one of four positions: STOP, IDLE or , FULL THROTTLE or , and one intermittent position. If your engine will not run properly or you require further assistance, contact an authorized service dealer or call 1-800-554-6723.

STORAGE

WARNING: Perform the following steps after each use:

- Allow engine to cool, and secure the unit before storing or transporting.
- Store unit and fuel in a well ventilated area where fuel vapors cannot reach sparks or open flames from water heaters, electric motors or switches, furnaces, etc.
- Store unit with all guards in place. Position unit so that any sharp object cannot accidentally cause injury.

- Store unit and fuel well out of the reach of children.

SEASONAL STORAGE

Prepare unit for storage at end of season or if it will not be used for 30 days or more.

- If your unit is to be stored for a period of time:
- Clean the entire unit before lengthy storage.
 - Store in a clean dry area.
 - Lightly oil external metal surfaces.

FUEL SYSTEM

Under FUELING ENGINE in the OPERATION section of this manual, see message labeled IMPORTANT regarding the use of gasoline in your engine.

Fuel stabilizer is an acceptable alternative in minimizing the formation of fuel gum deposits during storage. Add stabilizer to gasoline in fuel tank or fuel storage container. Follow the mix instructions found on stabilizer container. Run engine at least 5 minutes after adding stabilizer.

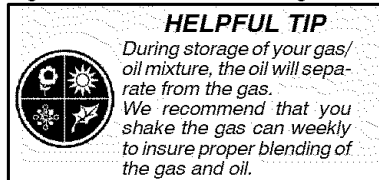

ENGINE

- Remove spark plug and pour 1 teaspoon of 40:1, 2-cycle engine oil (air cooled) through the spark plug opening. Slowly pull the starter rope 8 to 10 times to distribute oil.
- Replace spark plug with new one of recommended type and heat range.
- Clean air filter.
- Check entire unit for loose screws, nuts, and bolts. Replace any damaged, broken, or worn parts.
- At the beginning of the next season, use only fresh fuel having the proper gasoline to oil ratio.

OTHER

- Do not store gasoline from one season to another.
- Replace your gasoline can if it starts to rust.

TROUBLESHOOTING TABLE

WARNING: Always stop unit and disconnect spark plug before performing any of the recommended remedies below other than remedies that require operation of the unit.

TROUBLE	CAUSE	REMEDY
Engine will not start.	<ol style="list-style-type: none"> 1. Engine flooded. 2. Fuel tank empty. 3. Spark plug not firing. 4. Fuel not reaching carburetor. 5. Compression low. 	<ol style="list-style-type: none"> 1. See "Starting a Flooded Engine" in Operation section. 2. Fill tank with correct fuel mixture. 3. Install new spark plug. 4. Check for dirty fuel filter; replace. Check for kinked or split fuel line; repair or replace. 5. Contact an authorized service dealer.
Engine will not idle properly.	<ol style="list-style-type: none"> 1. Fuel not reaching carburetor. 2. Carburetor requires adjustment. 3. Crankshaft seals worn. 4. Compression low. 	<ol style="list-style-type: none"> 1. Check for dirty fuel filter; replace. Check for kinked or split fuel line; repair or replace. 2. Contact an authorized service dealer. 3. Contact an authorized service dealer 4. Contact an authorized service dealer.
Engine will not accelerate, lacks power, or dies under a load.	<ol style="list-style-type: none"> 1. Air filter dirty. 2. Fuel not reaching carburetor. 3. Spark plug fouled. 4. Carburetor requires adjustment. 5. Carbon build up. 6. Compression low. 	<ol style="list-style-type: none"> 1. Clean or replace air filter. 2. Check for dirty fuel filter; replace. Check for kinked or split fuel line; repair or replace. 3. Clean or replace spark plug and re-gap. 4. Contact an authorized service dealer. 5. Contact an authorized service dealer. 6. Contact an authorized service dealer.
Engine smokes excessively.	<ol style="list-style-type: none"> 1. Choke partially on. 2. Fuel mixture incorrect. 3. Air filter dirty. 4. Carburetor requires adjustment. 	<ol style="list-style-type: none"> 1. Adjust choke. 2. Empty fuel tank and refill with correct fuel mixture. 3. Clean or replace air filter. 4. Contact an authorized service dealer.
Engine runs hot.	<ol style="list-style-type: none"> 1. Fuel mixture incorrect. 2. Spark plug incorrect. 3. Carburetor requires adjustment. 4. Carbon build up. 	<ol style="list-style-type: none"> 1. See "Fueling Engine" in Operation section. 2. Replace with correct spark plug. 3. Contact an authorized service dealer. 4. Contact an authorized service dealer.

LIMITED WARRANTY

WEED EATER warrants to the original purchaser that each new **WEED EATER** brand gasoline tool or attachment is free from defects in material and workmanship and agrees to repair or replace under this warranty any defective gasoline product or attachment as follows from the original date of purchase:

2 YEARS - Parts and Labor, when used for household purposes.

90 DAYS - Parts and Labor, when used for commercial, professional, or income producing purposes.

30 DAYS - Parts and Labor, if used for rental purposes.

This warranty is not transferable and does not cover damage or liability caused by improper handling, improper maintenance, or the use of accessories and/or attachments not specifically recommended by **WEED EATER** for this tool. Additionally, this warranty does not cover tune-ups, spark plugs, filters, starter ropes, starter springs, cutting line, or rotating head parts that will wear and require replacement with reasonable use during the warranty period. This warranty does not cover predelivery setup or normal adjustments explained in the instruction manual.

THIS WARRANTY GIVES YOU SPECIFIC LEGAL RIGHTS, AND YOU MAY HAVE OTHER RIGHTS WHICH VARY FROM STATE TO STATE.

NO CLAIMS FOR CONSEQUENTIAL OR OTHER DAMAGES WILL BE ALLOWED, AND THERE ARE NO OTHER EXPRESS WARRANTIES EXCEPT THOSE EXPRESSLY STIPULATED HEREIN.

SOME STATES DO NOT ALLOW LIMITATIONS ON HOW LONG AN IMPLIED WARRANTY LASTS OR THE EXCLUSION OR LIMITATIONS OF INCIDENTAL OR CONSEQUENTIAL DAMAGES, SO THE ABOVE LIMITATIONS OR EXCLUSION MAY NOT APPLY TO YOU.

The policy of **WEED EATER** is to continuously improve its products. Therefore, **WEED EATER** reserves the right to change, modify, or discontinue models, designs, specifications, and accessories of all products at any time without notice or obligation to any purchaser.

U.S. EPA/CALIFORNIA EMISSION CONTROL WARRANTY STATEMENT

YOUR WARRANTY RIGHTS AND OBLIGATIONS: The U.S. Environmental Protection Agency/California Air Resources Board and **WEED EATER** are pleased to explain the emissions control system warranty on your year 2007 and later small off-road engine. In California, all small off-road engines must be designed, built, and equipped to meet the State's stringent anti-smog standards. **WEED EATER** must warrant the emission control system on your small off-road engine for the periods of time listed below provided there has been no abuse, neglect, or improper maintenance of your small off-road engine. Your emission control system includes parts such as the carburetor, the ignition system and the fuel tank (California only). Where a warrantable condition exists, **WEED EATER** will repair your small off-road engine at no cost to you. Expenses covered under warranty include diagnosis, parts and labor. **MANUFACTURER'S WARRANTY COVERAGE:** If any emissions related part on your engine (as listed under Emissions Control Warranty Parts List) is defective or a defect in the materials or workmanship of the engine causes the failure of such an emission related part, the part will be repaired or replaced by **WEED EATER**. **OWNER'S WARRANTY RESPONSIBILITIES:** As the small off-road engine owner, you are responsible for the performance of the required maintenance listed in your instruction manual. **WEED EATER** recommends that you retain all receipts covering maintenance on your small off-road engine, but

WEED EATER cannot deny warranty solely for the lack of receipts or for your failure to ensure the performance of all scheduled maintenance. As the small off-road engine owner, you should be aware that **WEED EATER** may deny you warranty coverage if your small off-road engine or a part of it has failed due to abuse, neglect, improper maintenance, unapproved modifications, or the use of parts not made or approved by the original equipment manufacturer. You are responsible for presenting your small off-road engine to a **WEED EATER** authorized repair center as soon as a problem exists. Warranty repairs should be completed in a reasonable amount of time, not to exceed 30 days. If you have any questions regarding your warranty rights and responsibilities, you should contact your nearest authorized service center or call **WEED EATER** at 1-800-554-6723. **WARRANTY COMMENCEMENT DATE:** The warranty period begins on the date the small off-road engine is purchased. **LENGTH OF COVERAGE:** This warranty shall be for a period of two years from the initial date of purchase. **WHAT IS COVERED: REPAIR OR REPLACEMENT OF PARTS.** Repair or replacement of any warranted part will be performed at no charge to the owner at an approved **WEED EATER** servicing center. If you have any questions regarding your warranty rights and responsibilities, you should contact your nearest authorized service center or call **WEED EATER** at 1-800-554-6723.

WARRANTY PERIOD: Any warranted part which is not scheduled for replacement as required maintenance, or which is scheduled only for regular inspection to the effect of "repair or replace as necessary" shall be warranted for 2 years. Any warranted part which is scheduled for replacement as required maintenance shall be warranted for the period of time up to the first scheduled replacement point for that part. **DIAGNOSIS:** The owner shall not be charged for diagnostic labor which leads to the determination that a warranted part is defective if the diagnostic work is performed at an approved WEED EATER servicing center. **CONSEQUENTIAL DAMAGES:** WEED EATER may be liable for damages to other engine components caused by the failure of a warranted part still under warranty. **WHAT IS NOT COVERED:** All failures caused by abuse, neglect, or improper maintenance are not covered. **ADD-ON OR MODIFIED PARTS:** The use of add-on or modified parts can be grounds for disallowing a warranty claim. WEED EATER is not liable to cover failures of warranted parts caused by the use of add-on or modified parts.

HOW TO FILE A CLAIM: If you have any questions regarding your warranty rights and responsibilities, you should contact your nearest authorized service center or call WEED EATER at 1-800-554-6723. **WHERE TO GET WARRANTY SERVICE:** Warranty services or repairs shall be provided at all WEED EATER service centers. Call 1-800-554-6723. **MAINTENANCE, REPLACEMENT AND REPAIR OF EMISSION RELATED PARTS:** Any WEED EATER approved replacement part used in the performance of any warranty maintenance or repair on emission related parts will be provided without charge to the owner if the part is under warranty. **EMISSION CONTROL WARRANTY PARTS LIST:** Carburetor, Ignition System; Spark Plug (covered up to maintenance schedule), Ignition Module, Muffler including Catalyst, Fuel Tank (California only). **MAINTENANCE STATEMENT:** The owner is responsible for the performance of all required maintenance as defined in the instruction manual.

This engine is certified to be emissions compliant for the following use:

- Moderate (50 hours)
- Intermediate (125 hours)
- Extended (300 hours)

IDENTIFICACIÓN DE LOS SÍMBOLOS DE SEGURIDAD



ADVERTENCIA: ¡Este aparato puede ser peligroso! El uso descuidado o indebido de esta herramienta puede causar graves heridas.



Lea el manual del usuario cuidadosamente hasta que comprenda perfectamente todas las advertencias e instrucciones de seguridad y las pueda cumplir, antes de poner el aparato en funcionamiento. De no cumplir con todas las advertencias e instrucciones de seguridad, correrá el riesgo de accidentes muy graves. Guarde el manual de usuario.



ADVERTENCIA: El silenciador es extremadamente caliente durante el uso y después de usar el aparato. No toque el silenciador, la protector del silenciador, o las superficies circundantes ni permita que el material combustible tal como gasolina o hierba seca hagan contacto.



El aparato arroja objetos violentamente. Los objetos arrojados pueden cegarlo o herirlo a usted y a terceros. Use protección de oídos y anteojos de seguridad marcar con Z87. Use siempre pantalones pesados y largos, mangas largas, botas y guantes.

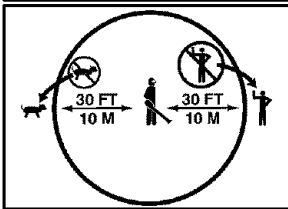

Zona de peligro por objetos arrojados al aire. Mantenga a niños, espectadores y animales a una distancia mínima de 10 metros (30 pies) al poner en marcha o al usar el aparato. No señale la boquilla en la dirección de la personas o de animales domésticos.



Asegúrese de tener el cabello recogido por encima de los hombros. No use joyería, ropa suelta ni ropa con corbatas, tiras, borlas, etc. que cuelgan libremente. Pueden enredarse en las piezas en movimiento.



Siempre apague el aparato y desconecte la bujía antes de dar mantenimiento.



ADVERTENCIA: Esta aparato se debe utilizar para el uso de soplador solamente. No intente abrir la compuerta de la entrada de aire. La compuerta abierta de la entrada de aire puede causar serios accidentes. Descontinúe el uso del soplador inmediatamente si la compuerta de la entrada de aire se abre o es dañada. El aparato debe ser inspeccionado en el distribuidor autorizado del servicio más cercano para la reparación.



ADVERTENCIA: Riesgo de incendios. Nunca mezcle, vierta, o almacene el combustible o utilice el aparato cerca de llamas o fuentes de chispas (inclusive los cigarrillos, las llamas abiertas, y cualquier trabajo que cause chispas).

REGLAS DE SEGURIDAD

⚠ ADVERTENCIA: De no cumplir con todas las Reglas y Precauciones de Seguridad, correrá el riesgo de accidentes muy graves.

CONOZCA SU APARATO

- Lea el manual de instrucciones cuidadosamente hasta que comprenda perfectamente todas las advertencias e instrucciones de seguridad y las pueda cumplir, antes de poner el aparato en funcionamiento.
- Limite el uso del aparato a aquellas personas que comprendan todas las advertencias e instrucciones de seguridad en este manual y vayan a cumplir con ellas.

⚠ ADVERTENCIA: Inspeccione el área antes de poner en matodos los escombros y objetos sólidos tales como piedras, vidrio, alambre, etc., que el aparato pueda arrojar al aire o hacer rebotar causando heridas de este o cualquier otro modo durante el uso del mismo.

Utilice su aparato como propulsor de aire para:

- Barrer escombros o recortes de hierba de caminos de entrada, aceras, patios, etc.
- Soplar recortes de hierba, para u hojas en montones, o para remover escombros de esquinas, alrededor de uniones o entre ladrillos.

PIENSE ANTES DE PROCEDER

- Use siempre protección para los ojos al hacer uso, servicio o mantenimiento del aparato. El uso de protección de ojos ayudará a prevenir la pérdida de la vista y/u otras heridas graves, provocadas por piedras o escombros que reboten en los ojos y en la cara al ser propulsados por el aparato. La protección para los ojos debe ser marcada Z87.
- Use siempre protección en los pies. No use el aparato descalzo ni con sandalias.
- Use siempre mascarilla de filtración o de protección para la cara al trabajar en ambientes polvorientos.
- Mantenga el cabello por encima de los hombros, atándolo para tal efecto si es necesario. No use joyas, ropa suelta, ni ropa con tiras, corbatas, borlas, etc. que cuelgen libremente, porque podrían quedar enredadas en las piezas en movimiento del aparato.
- No use el aparato estando cansado, enfermo, ansioso, ni bajo la influencia del alcohol, las drogas u otros medicamentos.
- Mantenga a niños, espectadores y animales a una distancia mínima de 10 metros (30 pies) al poner en marcha o al usar el aparato. No señale la boquilla en la dirección de las personas o de animales domésticos.

MANEJE EL COMBUSTIBLE CON EXTREMO CUIDADO, ES ALTAMENTE INFLAMABLE

- Elimine todas las posibles fuentes de chispas o llamas (inclusive los cigarrillos, las llamas abiertas, y cualquier trabajo que cause chispas) en las áreas donde se mezcla, vierte o almacena el combustible.
- Mezcle y vierta el combustible al aire libre, almacene el combustible en un lugar fresco, seco y bien ventilado; sue un recipiente aprobado para combustible y marcado para todo manejo de combustible.
- No fume mientras trabaja con el combustible ni cuando esté haciendo uso del aparato.
- Asegúrese que el aparato esté correctamente armado y en buena condición de funcionamiento.
- No llene el tanque de combustible mientras el motor es caliente o se encuentre en marcha.
- Evita derramar el combustible o el aceite. Limpie todos los derrames de combustible antes de poner el aparato en marcha.
- Aléjese por lo menos 3 metros (10 pies) del combustible y del lugar de abastecimiento antes de poner el motor en marcha.
- Almacéne siempre combustible en un recipiente aprobado para los líquidos inflamables.

USE EL APARATO OBSERVANDO TODOS LOS PROCEDIMIENTOS DE SEGURIDAD

⚠ ADVERTENCIA: Esta aparato se debe utilizar para el uso de soplador solamente. No intente abrir la compuerta de la entrada de aire. La compuerta abierta de la entrada de aire puede causar serios accidentes. Descontinúe el uso del soplador inmediatamente si la compuerta de la entrada de aire se abre o es dañada. El aparato debe ser inspeccionado en el distribuidor autorizado del servicio más cercano para la reparación.

- Verifique por inspección, antes de cada uso, que no haya piezas gastadas, sueltas, ni dañadas o piezas que falten. No use el aparato hasta que este se encuentre en perfectas condiciones de funcionamiento.
- Mantenga las superficies externas libres de aceite y de combustible.
- Nunca ponga el motor en marcha ni lo deje en marcha dentro de un recinto cerrado o en una área sin ventilación. Respirar los vapores del combustible le podría causar la muerte.
- Para evitar el choque por electricidad estática, no use guantes de goma ni ningún otro guante aislado al usar el aparato.
- No apoye el aparato con el motor en marcha en ninguna superficie que no esté limpia o que no sea sólida. El aparato podría aspirar escombros tales como

gavilla, arena, polvo, césped, etc. por la entrada de aspiración y arrojarlos por la salida de propulsión, dañando el aparato y/u otros objetos, o causando graves heridas a espectadores o al usuario.

- Evite ambientes peligrosos. No use el aparato en lugares sin ventilación ni donde pueda haber vapores explosivos o monóxido de carbono.
- No se extienda excesivamente ni use el aparato en superficies inestables tales como escaleras, árboles, declives acentuadas, techos, etc. Mantenga el equilibrio, con los pies en una superficie estable en todo momento.
- Nunca coloque objetos dentro de los tubos de propulsión; siempre dirija los escombros en dirección contraria a donde personas, animales, vidrieras u otros objetos sólidos tales como árboles, automóviles, paredes, etc. se encuentran. La fuerza del aire puede arrojar o hacer rebotar piedras, tierra o ramas, hiriendo a personas o animales, rompiendo vidrieras o causando otros daños.
- Nunca ponga el aparato en marcha sin tener todo el equipo correspondiente instalado. Al usar el aparato como soplador, siempre instale los tubos de soplador.
- Inspeccione frecuentemente la abertura de entrada de aire y los tubos de soplador siempre con el motor detenido y la bujía desconectada. Mantenga las aberturas de ventilación y los tubos de descarga libres de escombros que se pueden acumular y limitar la circulación debida de aire.
- Nunca coloque objeto alguno dentro de la entrada de aire ya que de hacerlo podría limitar la circulación d'aire y dañar el aparato.
- Nunca use el aparato para esparcir substancias químicas, fertilizantes u otras substancias que puedan contener materiales tóxicos.
- Para evitar la propagación de incendios, no use el aparato cerca de hogueras de hogasesecas o de matorrales, de hogares de leña, de parrillas, barbacoas, ceniceros, etc.
- Use el aparato exclusivamente para los fines descritos en este manual.

HAGA EL MANTENIMIENTO DEL APARATO EN LA FORMA DEBIDA

- Permita que todo mantenimiento apart de los procedimientos recomendados descritos en este manual de instrucciones sean efectuados por un distribuidor autorizado del servicio.
- Desconecte la bujía antes de hacer cualquier mantenimiento, con la excepción de los ajustes al carburador.
- Use exclusivamente los repuestos recomendados de la marca WEED EATER; el uso de cualquier otro repuesto podrá invalidar la garantía o dañar el aparato.
- Vacía el tanque de combustible antes de almacenar el aparato. Consuma el

combustible restante en el carburador poniendo el motor en marcha y dejándolo en marcha hasta que se éste se detenga.

- No use ningún accesorio ni pieza adicional aparte de los recomendados por el fabricante para usar con su aparato.
- No almacéne el aparato ni el combustible en un recinto cerrado donde los vapores el combustible puedan entrar en contacto con chispas o llamas abiertas procedentes de calentadores de agua, motores o interruptores eléctricos, calefactores centrales, etc.
- Almacéne el aparato en un lugar seco, fuera del alcance de los niños.

AVISO ESPECIAL: El estar expuesto a las vibraciones a través del uso prolongado de herramientas de fuerza a gasolina, puede causar daños a los vasos sanguíneos o a los nervios de los dedos, las manos y las coyunturas a aquellas personal propensas a los trastornos de la circulación o a las hinchazones anormales. El uso prolongado en climas fríos ha sido asociado con daños a los vasos sanguíneos a personas que por otra parte se encuentran en perfecto estado de salud. Si ocurriera síntomas tales como el entumecimiento, el color, la falta de sentido en los dedos, las manos o en las coyunturas, pare de usar esta máquina de inmediato y procure atención médica. Los sistemas de anti-vibración no garantizan que se eviten tales problemas. Los usuarios que hacen uso continuo y prolongado de las herramientas de fuerza deben fiscalizar atetamente su estado físico y el estado del aparato.

AVISO ESPECIAL: Para los usuarios en Tierras Forestadas en los Estados Unidos y en algunos estados, incluyendo California (Códigos de Recursos Públicos 4442 y 4443), Idaho, Maine, Minnesota, Nueva Jersey, Oregón y Washington: Se requiere a ciertos motores de combustión interna operados en tierras cubiertas por bosques, matorrales y/o pasto, en las área anteriormente mencionadas, que vengam equipados con rejilla anti-chispas, mantenida en perfecto estado de funcionamiento, o que el motor esté construido y equipado para la prevención de incendios y mantenido correctamente. Consulte con las autoridades estatales o locales acerca de los reglamente que se relacionene con estos requisitos. De no cumplir con estos requisitos, usted estará en violación de la ley. Este aparato no viene equipo de fábrica con rejilla antichispa; sin embargo la rejilla antichispa viene disponible como pieza opcional. Si se requiere rejilla anti-chispa en la localidad donde usted se encuentra, entre en contacto con el distribuidor autorizado del servicio para obtener el equipo de repuestos correspondiente. La rejilla anti-chispa, los tubos de propulsión y las boquillas deberán estar instalados en el aparato para estar en total cumplimiento con el reglamento.

MONTAJE

⚠ ADVERTENCIA: Este aparato se debe utilizar para el uso de soplador solamente. No intente abrir la compuerta de la entrada de aire. La compuerta abierta de la entrada de aire puede causar serios accidentes. Descontinúe el uso del soplador inmediatamente si la compuerta de la entrada de aire se abre o es dañada. El aparato debe ser inspeccionado en el distribuidor autorizado del servicio más cercano para la reparación.

⚠ ADVERTENCIA: Si recibió el aparato ya armado, repita todos los pasos para asegurarse que el aparato haya sido armado correctamente y que todos los fijadores se encuentren bien fijados. Siga toda la información de seguridad en el manual y sobre la unidad.

MONTAJE DEL TUBO DE LA SOPLADOR

1. Alinee la moldura saliente del tubo del soplador con la ranura en la salida de aire del soplador; gire hasta encajar en su lugar.

AVISO: La perilla debe ser aflojada lo suficiente que permita al tubo se introduzca en la salida de aire del soplador. Gire la perilla hacia la izquierda para aflojar.

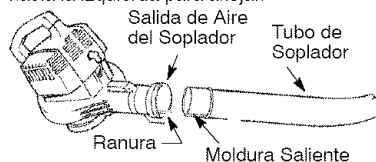

2. Asegúrese de apretar el tubo al girar la perilla hacia la derecha.

3. Para remover el tubo, gire la perilla hacia la izquierda para aflojar el tubo de soplador; remueva el tubo.

USO

CONOZCA SU SOPLADOR

LEA EL MANUAL DE INSTRUCCIONES Y SUS REGLAS DE SEGURIDAD ANTES DE COMENZAR A USAR ESTE APARATO. Compare las ilustraciones siguientes con su aparato para familiarizarse con la localización de los controles y ajustes del mismo. Guarde este manual para futuras referencias.

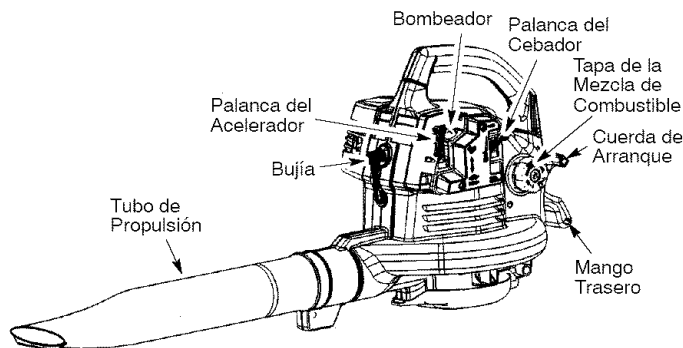

PALANCA DEL ACELERADOR

La PALANCA DEL ACELERADOR se uso para seleccionar la velocidad deseada y para detener el motor. Mueva la palanca del acelerador a la posición para máxima velocidad. Mueva la palanca del acelerador a la posición para conseguir la marcha lenta. Para detener el motor, mueva la palanca del acelerador a la posición STOP.

BOMBEADOR

El BOMBEADOR es usado para remover aire de el carburador y de las líneas de combustible y las llena de mezcla de combustible. Esto le

permite poner el motor en marcha con menos frones de la cuerda de arranque. Active el boton del bombeador apretándolo y luego dejando que retome su forma original.

PALANCA DEL CEBADOR

El CEBADOR ayuda a suministrar combustible al motor para facilitar el arranque cuando el motor está frío. Accione el cebador colocando la palanca en la posición FULL CHOKE. Después que el motor intente arrancar, mueva la palanca del cebador a la posición HALF CHOKE. Después que el motor se haya puesto en marcha, ponga la palanca del cebador en la posición RUN.

POSICION DE USO



SUGERENCIAS UTILES

- Al usar el aparato para soplar los escombros, sujete el aparato por el lado del silenciador alejado de su cuerpo y de su ropa (vea la ilustración POSICION DE USO arriba).
- Se requiere que se use protección de oídos para reducir el riesgo de la pérdida de la audición asociado con los niveles de sonido.
- Detenga el motor antes de instalar o remover accesorios para reducir el riesgo asociado con el contacto de las piezas girantes. No use este aparato sin antes tener todos los protectores en su lugar.
- Use el equipo de fuerza únicamente en horas razonables - no muy temprano en la mañana o muy tarde en la noche cuando otras personas podrían ser perturbadas. Cumpla con el horario enlistado por los estatutos locales. Usualmente se recomienda un horario normal de 9:00 a.m. a 5:00 p.m., de lunes a sábado.
- Limite el uso de número de piezas de equipo al mismo tiempo para reducir los niveles de ruido.
- Para efectuar el trabajo, use los sopladores de fuerza a la menor velocidad de aceleración posible para reducir los niveles de sonido.
- Use rastrillos y escobas para aflojar escombros antes de soplarlos con el propulsor de aire.
- En condiciones de mucho polvo, moje ligeramente las superficies del suelo o use el accesorio "mister" donde haya agua disponible.
- Conserve agua usando el soplador en lugar de mangueras de agua para las tantas aplicaciones del césped y de jardinería, incluyendo áreas como lo son canales de agua en los techos, protección de tela metálica en las ventanas y puertas, patios, asadores a la parrilla, balcones y jardines.
- Tenga cuidado con los niños, animales domésticos, ventanas abiertas y carros recién lavados. Sople los escombros con precaución.
- Use la extensión completa de la boquilla del soplador para que la corriente de aire pueda trabajar cerca del suelo.
- Después de usar los sopladores y otro tipo de equipo, ¡LIMPIE! Deseche los escombros en receptáculos de basura.

ANTES DE PONER EL MOTOR EN MARCHA

⚠ ADVERTENCIA: Asegúrese de haber leído toda la información sobre el combustible en las reglas de seguridad antes de comenzar. Si no comprende las reglas de seguridad, o intente abastecer el aparato con combustible. Llame al 1-800-554-6723.

ABASTECIMIENTO DEL MOTOR

⚠ ADVERTENCIA: Remueva la tapa del tanque de combustible lentamente al reabastecer combustible.

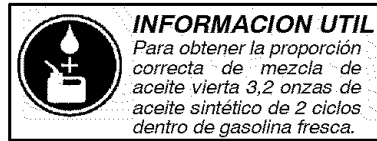

Este motor está habilitado para funcionar con gasolina sin plomo. Antes de comenzar con el uso, se deberá mezclar la gasolina con un aceite de sintético de buena calidad para motores de 2 tiempos enfriados a aire. Recomendamos el aceite de sintético de la marca Poulan/WEED EATER. Mezcle la gasolina con el aceite en la proporción 40:1. Se obtiene una proporción de 40:1 mezclando 3,2 onzas (95 ml) de aceite con cada galón (4 litros) de gasolina sin plomo. NO USE aceite para automóviles ni para barcas. Estos aceites dañarán el motor. Al mezclar el combustible, siga las instrucciones impresas en el recipiente. Una vez haya añadido el aceite a la gasolina, agite al recipiente brevemente para asegurar que el combustible esté completamente mezclado. Siempre lea y siga las instrucciones de seguridad que tienen que ver con el combustible antes de abastecer el aparato.

IMPORTANTE

La experiencia indique los combustibles mezclados con alcohol, (los llamados gasohol o los que tienen etanol o metanol) pueden atraer humedad, lo que puede causar la separación y la formación de ácidos durante el almacenaje. La gasolina ácida puede dañar el sistema de combustible del motor durante el almacenaje. Para evitar problemas con el motor, deberá vaciarse el sistema de combustible antes de almacenar el aparato por 30 días o más. Vacía el tanque de combustible, ponga el motor en marcha y déjelo en marcha hasta que las líneas de combustible y el carburador queden vacíos. Use combustible fresco en la próxima temporada. Nunca use productos de limpieza de motor o carburador en el tanque de combustible ya que de hacerlo puede provocar daños permanentes.

AVISO: El aparato se debe poner de lado al agregar el combustible (vea la ilustración).

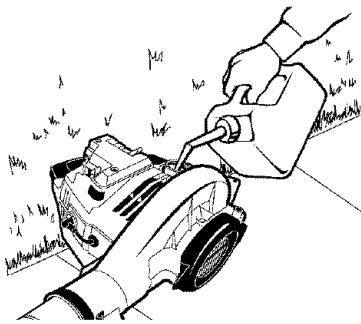

PARA PARAR EL MOTOR

- Para parar el motor, mueva la palanca del acelerador a la posición STOP.

PARA PONER EL MOTOR EN MARCHA

ADVERTENCIA: Es OBLIGATORIO asegurarse que los tubos estén bien fijos antes de usar el aparato.

- Abastezca el motor. Apártese por lo menos 3 metros (10 pies) del lugar de abastecimiento.
- Sostenga el aparato en la posición de arranque ilustrada. Asegúrese de que la boquilla de soplador no esté direccionada hacia personas, animales, vidrieras y otros objetos sólidos.

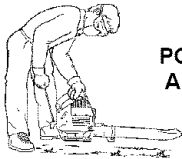

POSICION DE ARRANQUE

ADVERTENCIA: Al arrancar el motor, sostenga el aparato como se ilustra en la figura. Apoye el aparato exclusivamente en una superficie limpia y sólida siempre que vaya a efectuar el arranque y siempre que tenga que apoyar el aparato con el motor en marcha. Los escombros tales como gravilla, arena, tierra, césped, etc., pueden ser succionados por la entrada de aire y arrojados por la salida de soplador, dañando el aparato u otros bienes o causando graves heridas a espectadores o al usuario.



INFORMACION UTIL

Si el motor de su aparato no se pusiera en marcha después de haber seguido estas instrucciones, llame al 1-800-554-6723.

PARA ARRANCAR CON MOTOR FRIJO

1. Coloque la palanca del acelerador en la posición .
2. Coloque la palanca del cebador a la posición FULL CHOKE.
3. Presione lentamente el bombeador 8 veces.

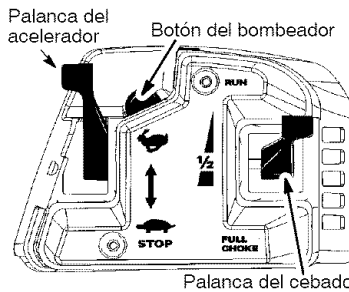

4. Firmemente, tire del cuerda de arranque hasta que el motor intente arrancar, pero no más de 5 veces (para temperaturas inferiores a -2°C, tire 8 veces).

AVISO: Si el motor intenta arrancar antes del quinto tirón, pase inmediatamente al paso siguiente.

5. Coloque la palanca del cebador a la posición HALF CHOKE.
6. Tire firmemente del cuerda de arranque hasta que el motor arranque, pero no más de 5 veces (para temperaturas inferiores a -2°C, tire 10 veces).
7. Después de calentar por 5 segundos, mueva la palanca del cebador a la posición RUN.
8. Permita que el aparato en marcha durante otros 30 segundos más en la posición RUN para después mover el palanca del cebador a la posición .

Si el motor no ha arrancado después del quinto tirón (en la posición HALF CHOKE), repita el procedimiento de COMO PONER EN MARCHA EL MOTOR FRIJO. Si el motor sigue sin arrancar, pase a la sección ARRANQUE DE UN MOTOR AHOGADO.

9. Para detener el motor, mueva la palanca del acelerador a la posición STOP.

ARRANQUE CON EL MOTOR CALIENTE

AVISO: Si el tanque de combustible está vacío, agregue el combustible; luego, siga el procedimiento PARA ARRANCAR CON MOTOR FRIJO. No llene el tanque de combustible mientras el motor está caliente.

1. Coloque la palanca del acelerador en la posición .
2. Tire firmemente del cuerda de arranque hasta que el motor se ponga en marcha, pero no más de 5 veces.

AVISO: Si el motor sigue sin arrancar, tire otras 5 veces de la cuerda de arranque. Si el motor sigue sin arrancar, probablemente esté ahogado.

3. Para detener el motor, mueva la palanca del acelerador a la posición STOP.

ARRANQUE DE MOTOR AHOGADO

Los motores que se encuentren ahogados podrán ponerse en marcha colocando la palanca del cebador en la posición RUN. Mueva la palanca del acelerador a la posición ; luego, tire de la cuerda de arranque hasta que el motor se ponga en marcha. Después

que el motor se haya puesto en marcha, mueva la palanca del acelerador a la posición  para permitir que el motor quede en marcha lenta. Para que el motor arranque, posiblemente tendrá que tirar de la cuerda de

arranque muchas veces. Esto depende de cuán ahogado se encuentre el motor. Si el aparato sigue sin arrancar, vea la TABLA DIAGNOSTICA de este manual o llame al 1-800-554-6723.

MANTENIMIENTO

⚠ ADVERTENCIA: Evite hacer contacto con el silenciador a no ser que el motor y el silenciador se encuentre frío. El contacto con un silenciador caliente puede causar quemaduras de gran envergadura.

⚠ ADVERTENCIA: Este aparato se debe utilizar para el uso de soplador solamente. No intente abrir la compuerta de la entrada de aire. La compuerta abierta de la entrada de aire puede causar serios accidentes. Descontinúe el uso del soplador inmediatamente si la compuerta de la entrada de aire se abre o es dañada. El aparato debe ser inspeccionado en el distribuidor autorizado del servicio más cercano para la reparación.

INFORMACION UTIL IMPORTANTE: Permita que toda reparación que no sea el mantenimiento recomendado en el manual de instrucciones sea efectuada por un distribuidor autorizado del servicio.

Si un distribuidor NO autorizado efectuara cualquier trabajo en el producto, WEED EATER no pagará reparaciones bajo la garantía. Es su responsabilidad el mantener y efectuar el mantenimiento general del producto.

RECOMENDACIONES GENERALES

La garantía de este aparato no cubre los artículos que han sido sometidos al abuso o a la negligencia por parte del usuario. Para recibir el valor completo de la garantía, el usuario deberá mantener el aparato según las instrucciones en este manual. Hará falta hacer varios ajustes periódicamente para mantener el aparato de forma debida.

VERIFICAR QUE NO HAYA PIEZAS SUELTAS NI FIJADORES FLOJOS

- Cubierta de la Bujía
- Filtro de Aire
- Tornillos de la Caja
- Silenciador

VERIFICAR QUE NO HAYA PIEZAS DAÑADAS NI GASTADAS

Entre en contacto con un distribuidor autorizado del servicio para reemplazo de piezas dañadas o gastadas.

- Palanca del acelerador- Asegúrese de que la palanca del acelerador funcione de forma apropiada moviéndola a la posición STOP. Asegúrese de que el motor se detenga; luego, vuelva a poner en marcha el motor y continúe.

- Tanque de Combustible. Para de usar el aparato si hay indicios de daños o pérdidas en el tanque de combustible.

INSPECCION Y LIMPIE EL APARATO Y SUS PLACAS

- Después de que cada uso, inspeccione la aparato completa para saber si hay piezas flojas o dañadas. Limpie el aparato y las placas usando un trapo húmedo con detergente suave.
- Séquelo con un trapo limpio.

LIMPIE EL FILTRO DE AIRE

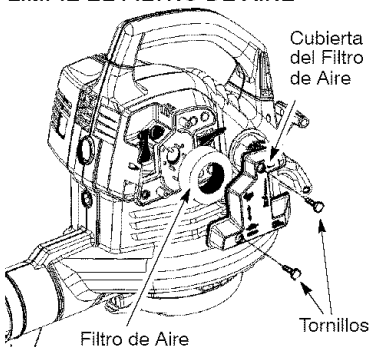

Limpieza del filtro del aire:

Los filtros de aire sucios disminuyen el rendimiento del motor e incrementan el consumo de combustible y la producción de emisiones nocivas. Siempre limpie el filtro de aire después de cada 5 horas de uso.

1. Limpie la cubierta y el área contigua para evitar que caiga tierra en la cámara del carburador cuando remueva la cubierta.
2. Retire las piezas como se ilustra.

AVISO: No limpie el filtro de aire con gasolina ni ningún otro solvente inflamable, ya que de hacerlo puede crear peligro de incendio y de emisiones evaporativas nocivas.

3. Lave el filtro con agua y jabón.
4. Permita que el filtro se seque.
5. Aplique varias gotas de aceite al filtro; exprima el filtro para distribuir el aceite.
6. Reponga las piezas.

CAMBIE LA BUJIA

Cambie la bujía anualmente para asegurar un encendido fácil y un mejor rendimiento. La separación de los electrodos de la bujía deberá ser de 0,6 mm (0,025 de pulgada). El encendido es fijo y no es ajustable.

1. Gire y luego retire la cubierta de la bujía.
2. Retire la bujía del cilindro y deséchela.
3. Cambie la bujía por una bujía Champion RCJ-6Y y apriete firmemente con una llave de 19 mm (3/4 de pulgada).
4. Vuelva a instalar la cubierta.

CAMBIE EL FILTRO DEL COMBUSTIBLE

Para cambiar el filtro del combustible, vacíe el aparato de todo combustible dejando el motor en marcha hasta que se detenga. Luego, remueva el montaje de la tapa/retenedor del tanque. Tire del filtro que se encuentra en el tanque y retírelo de la línea de combustible. Instale un filtro nuevo en la línea de combustible; vuelva a instalar todas las piezas.

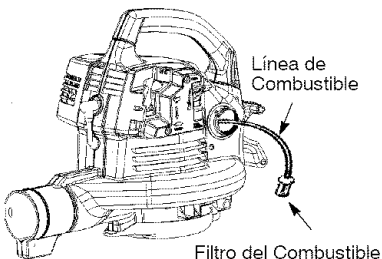

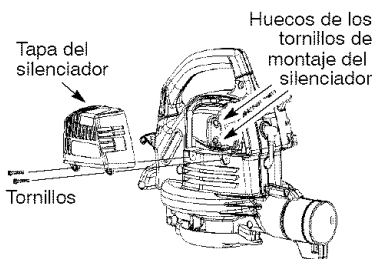

VERIFICAR LOS TORNILLOS DE MONTAJE DEL SILENCIADOR

Para prevenir daños, asegúrese anualmente de que los tornillos de montaje del silenciador se encuentren seguros y apropiadamente ajustados.



1. Afloje y retire los 2 tornillos de la tapa del silenciador.
2. Remueva la tapa del silenciador.
3. Apriete firmemente los 2 tornillos de montaje del silenciador.
4. Reinstale la tapa del silenciador y los 2 tornillos. Apriete firmemente.

AJUSTE AL CARBURADOR

No hay tornillo para el ajuste de la marcha lenta en su soplador. La palanca del acelerador se utiliza para ajuste de las revoluciones de la motor. La palanca del acelerador se puede colocar en una de cuatro posiciones: PARE, MARCHA LENTA o , ACELERADOR ABIERTO o , y una posición intermitente. Si su motor no funciona correctamente o si usted necesita más ayuda, entre en contacto con un distribuidor autorizado del servicio o llame al 1-800-554-6723.

ALMACENAJE

ADVERTENCIA: Realice los siguientes pasos después de cada uso:

- Permita que el motor se enfríe y fije bien el aparato antes de guardarlo o transportarlo.
- Guarde el aparato y el combustible en un lugar bien ventilado donde los vapores de combustible no puedan entrar en contacto con chispas o llamas abiertas provenientes de termotanques, motores o interruptores eléctricos, calefactores centrales, etc.
- Guarde el aparato con todos los protectores en su lugar y coloque el aparato de modo que las piezas filosas no puedan causar heridas por accidente.
- Guarde el aparato y el combustible completamente fuera del alcance de los niños.

ESTACIONAL ALMACENAJE

Prepare el aparato para el almacenaje al final de la temporada o si ca a estar sin usar por más de 30 días.

Si va a almacenar el aparato durante un periodo largo de tiempo:

- Limpie el aparato por completo antes del almacenaje.
- Almacene en un área limpia y seca.
- Aplique una pequeña cantidad de aceite a las superficies externas metálicas.

SISTEMA DE COMBUSTIBLE

Bajo el ABASTECIMIENTO DEL MOTOR, en la sección de USO de este manual, vea el

mensaje marchado como **IMPORTANTE** referente al uso de gasohol en su motor. Los estabilizadores de combustible son una alternativa aceptable para minimizar la formación de los depósitos de goma durante el almacenaje.

Añada estabilizador a la gasolina en el tanque de combustible o en el recipiente para alacene de combustible. Siga las instrucciones de mezcla que se encuentran en los envases del estabilizador. Ponga el motor en marcha y déjelo en marcha por lo menos 5 minutos después de haberle puesto el estabilizador.

INFORMACION UTIL



Si almacenara su mezcla de gasolina y aceite, con el tiempo, el aceite se separará de la gasolina.

Recomendamos agite el recipiente cada semana para asegurarse de que la mezcla de gasolina y aceite sea la apropiada.

MOTOR

- Retire la bujía y vierta una cucharadita de aceite 40:1 para motores de 2 tiempos (enfriados a aire) por la abertura de la bujía. Lentamente tire de la cuerda de arranque de 8 a 10 veces para distribuir el aceite.
- Reemplace la bujía con otra nueva del tipo y de la gama de calor recomendados.

- Limpie el filtro de aire.
- Examine todo el aparato para verificar que no hayan tornillos, quebradas o gastadas.
- Al principio de la próxima temporada, use exclusivamente combustible nuevo con la proporción correcta de gasolina y aceite.

OTROS

- No guarde la gasolina de una temporada a la siguiente.
- Cambie el recipiente de gasolina si se empieza a oxidar.

TABLA DIAGNOSTICA

⚠ ADVERTENCIA: Siempre apague el aparato y desconecte la bujía antes de hacer cualquiera de las reparaciones recomendadas a continuación que no requieren que el aparato esté en operación.

SINTOMA	CAUSA	SOLUCION
El motor no arranca.	<ol style="list-style-type: none"> 1. El motor está ahogado. 2. El tanque de combustible está vacío. 3. La bujía no está haciendo chispa. 4. El combustible no está llegando al carburador. 5. La compresión está baja. 	<ol style="list-style-type: none"> 1. Vea "Arranque de Motor Ahogado" en la sección Uso. 2. Llene el tanque con la mezcla correcta de combustible. 3. Instale una bujía nueva. 4. Verifique si el filtro de combustible no está sucio; cámbielo. Verifique si hay dobleces en la línea de combustible o si está partida; repárela o cámbiela. 5. Entre en contacto con el distribuidor autorizado del servicio.
El motor no anda en marcha lenta como debe.	<ol style="list-style-type: none"> 1. El combustible no está llegando al carburador. 2. El carburador requiere ajuste. 3. Las lunas del cigüeñal están gastadas. 4. La compresión está baja. 	<ol style="list-style-type: none"> 1. Verifique si el filtro de combustible no está sucio; cámbielo. Verifique si hay dobleces en la línea de combustible o si está partida; repárela o cámbiela. 2. Entre en contacto con el distribuidor autorizado del servicio. 3. Entre en contacto con el distribuidor autorizado del servicio. 4. Entre en contacto con el distribuidor autorizado del servicio.
El motor no acelera, le falta potencia o se para bajo carga.	<ol style="list-style-type: none"> 1. El filtro de aire está sucio. 2. El combustible no está llegando al carburador. 3. La bujía está carbonizada. 4. El carburador requiere ajuste. 5. Acumulación de carbón. 6. La compresión está baja. 	<ol style="list-style-type: none"> 1. Limpie o cambie el filtro de aire. 2. Verifique si el filtro de combustible no está sucio; cámbielo. Verifique si hay dobleces en la línea de combustible o si está partida; repárela o cámbiela. 3. Limpie o cambie la bujía y calibre la separación. 4. Entre en contacto con el distribuidor autorizado del servicio. 5. Entre en contacto con el distribuidor autorizado del servicio. 6. Entre en contacto con el distribuidor autorizado del servicio.
El motor humea excesivamente	<ol style="list-style-type: none"> 1. El cebador está parcialmente accionado. 2. La mezcla de combustible se ha hecho incorrectamente. 3. El filtro de aire está sucio. 4. El carburador requiere ajuste. 	<ol style="list-style-type: none"> 1. Ajuste el cebador. 2. Vacíe el tanque de combustible y llénelo de combustible con la mezcla correcta. 3. Limpie o cambie el filtro de aire. 4. Entre en contacto con el distribuidor autorizado del servicio.
El motor marcha con temperatura elevada.	<ol style="list-style-type: none"> 1. La mezcla de combustible está se he hecho incorrectamente. 2. Se ha instalado la bujía incorrecta. 3. El carburador requiere ajuste. 4. Acumulación de carbón. 	<ol style="list-style-type: none"> 1. Vea "Abastecimiento del Motor" en la sección Uso. 2. Cambie por la bujía correcta. 3. Entre en contacto con el distribuidor autorizado del servicio. 4. Entre en contacto con el distribuidor autorizado del servicio.

GARANTIA LIMITADA

WEED EATER garantiza al comprador original que todas las herramientas de gasolina y los accesorios de las marcas **WEED EATER** no tienen ningún defecto de material o fabricación y se compromete a reparar o reponer según la presente garantía cualquier producto defectuoso accionado por un motor de gasolina o accesorio de dicho producto, en las condiciones que se exponen a continuación y a partir de la fecha original de compra:

2 AÑOS: Piezas y mano de obra, siempre que se use para fines domésticos.

90 DÍAS: Piezas y mano de obra, si se usa para fines comerciales, profesionales o lucrativos.

30 DÍAS: Piezas y mano de obra, si se utiliza para alquiler.

Esta garantía no es transferible y no cubre los daños y responsabilidades derivadas del uso indebido o el mantenimiento incorrecto de la herramienta o por el uso de accesorios y/o componentes adicionales no recomendados por **WEED EATER** específicamente para dicha herramienta. Además, esta garantía no cubre las puestas a punto, bujías, filtros, cuerdas de arranque, muelles de arranque, hilos cortadores ni piezas del cabezal giratorio sometidas a desgaste y que será necesario reponer durante el periodo de la garantía, siempre que se sometan a un uso razonable. La garantía tampoco cubre los

ajustes normales previos a la entrega que se explican en el manual de instrucciones.

ESTA GARANTIA LE OTORGA DERECHOS ESPECÍFICOS, AUNQUE PUEDE TENER OTROS DERECHOS QUE VARIARÁN DE UN ESTADO A OTRO.

NO SE ACEPTARÁN RECLAMACIONES POR DAÑOS EMERGENTES O CUALESQUIERA OTROS DAÑOS, Y NO SE CONCEDERÁ NINGUNA OTRA GARANTÍA QUE LA EXPRESAMENTE ESTIPULADA EN EL PRESENTE DOCUMENTO.

ALGUNOS ESTADOS NO PERMITEN ESTABLECER LIMITACIONES EN LOS PLAZOS DE VIGENCIA DE LAS GARANTÍAS IMPLÍCITAS NI EN LA EXCLUSIÓN O LIMITACIONES DE LOS DAÑOS INCIDENTALES O EMERGENTES, POR LO QUE LAS LIMITACIONES Y EXCLUSIÓN ANTES EXPUESTAS PODRÍAN NO SER DE APLICACIÓN EN SU CASO.

Es política de **WEED EATER** mejorar continuamente sus productos. Por lo tanto, **WEED EATER** se reserva el derecho a cambiar, modificar o interrumpir la fabricación de modelos, diseños, especificaciones y accesorios de todos los productos, en cualquier momento y sin previo aviso, sin que esto implique obligaciones frente a ningún comprador.

DECLARACION DE GARANTIA DE CONTROL DE EMISION U.S. EPA/CALIFORNIA

SUS DERECHOS Y OBLIGACIONES DE GARANTIA: La Agencia de Protección Ambiental de los Estados Unidos, la Junta de Recursos Ambientales de California y **WEED EATER** se complacen en explicar la garantía con la que cuenta el sistema de control de emisión en su motor pequeño, modelo 2007 y más adelante, para uso fuera de carretera. En California, todos los motores pequeños para uso fuera de carretera deben ser diseñados, construidos y equipados para satisfacer las rigurosas normas antihumo que posee el estado. **WEED EATER** deberá garantizar el sistema de control de emisión en su máquina de motor pequeño para uso fuera de carretera por los períodos de tiempo que explicamos a continuación y con la condición de que su máquina de motor pequeño para uso fuera de carretera no haya sufrido ningún tipo de abuso, negligencia o mantenimiento inapropiado. Su sistema de control de emisión incluye piezas tales como el carburador, el sistema de ignición y el tanque de combustible (solamente en California). Donde exista una condición que requiera reparación bajo garantía, **WEED EATER** reparará gratis su motor pequeño para uso fuera de carretera. Los gatos cubiertos bajo la garantía incluyen el diagnóstico, las piezas y labor.

CUBIERTA DE GARANTIA DEL FABRICANTE: Si cualquier pieza relacionada con el sistema de emisión de su motor (como hemos enumerado en la lista de piezas de control de emisión bajo garantía) se encontrara defectuosa o defectos en el material o en la labor del motor causaran que tal pieza comenzara a fallar, la pieza será reparada o reemplazada por **WEED EATER**. **GARANTIA DE RESPONSABILIDAD DEL DUEÑO:** Como dueño de una máquina de motor pequeño para uso fuera de carretera, usted será responsable por el mantenimiento adecuado en los períodos previamente programados y enumerados en su manual de instrucciones. **WEED EATER** recomienda que guarde todos los recibos que indiquen que se ha desempeñado mantenimiento en su máquina de motor pequeño para uso fuera de carretera, pero **WEED EATER** no podrá negar el servicio bajo garantía únicamente a causa de la falta de recibos o por el incumplimiento de su parte en asegurarse que el mantenimiento programado haya sido desempeñado. Como dueño de una máquina de motor pequeño para uso fuera de carretera, usted deberá contar con el conocimiento de que **WEED EATER** puede negar la cubierta bajo garantía si su máquina de motor pequeño para uso

fuera de carretera o alguna pieza de la misma ha dejado de funcionar debido al abuso, negligencia, mantenimiento inapropiado, modificaciones no aprobadas o el uso de piezas que no hayan sido fabricadas o aprobadas por el fabricante original del equipo. Es responsabilidad suya el llevar su máquina de motor pequeño para uso fuera de carretera a un centro de reparación autorizado WEED EATER tan pronto como se presente el problema. Las reparaciones bajo garantía deberán ser completadas en un período de tiempo razonable, que no exceda los 30 días. Si cuenta usted con alguna pregunta en relación a sus derechos y responsabilidades de garantía, usted deberá comunicarse con su distribuidor autorizado del servicio más cercano o llamar a WEED EATER al 1-800-554-6723. **FECHA DEL COMIENZO DE LA GARANTIA:** El período de garantía comienza en la fecha de compra de la máquina de motor pequeño para uso fuera de carretera. **DURACION DE LA GARANTIA:** Esta garantía cuenta con un período de duración de dos años comenzando en la fecha inicial de compra. **QUE CUBRE LA GARANTIA: REPARACION O REEMPLAZO DE PIEZAS.** La reparación o el reemplazo de cualquier pieza garantizada serán desempeñados y ofrecidos al dueño sin costo alguno en un centro de servicio WEED EATER. Si cuenta usted con alguna pregunta en relación a sus derechos y responsabilidades de garantía, usted deberá comunicarse con su distribuidor autorizado del servicio más cercano o llamar a WEED EATER al 1-800-554-6723. **PERIODO DE GARANTIA:** Cualquier pieza garantizada que no esté programada para ser reemplazada como parte del mantenimiento requerido, o que esté programada únicamente para inspección regular para efectos de "reparación o reemplazo si fuera necesario" deberá garantizarse por un período de dos años. Cualquier pieza garantizada que esté programada para ser reemplazada como parte del mantenimiento requerido deberá estar garantizada por el período de tiempo que comienza en la fecha de compra inicial hasta la fecha del primer reemplazo programado para dicha pieza. **DIAGNOSTICO:** No se deberá cobrar al dueño ningún tipo de cargos por la labor de

diagnóstico la cual determine que una pieza garantizada se encuentra defectuosa si el trabajo de diagnóstico ha sido desempeñado por un distribuidor autorizado del servicio WEED EATER. **DANOS POR CONSECUENCIA:** WEED EATER podrá ser responsable de daños ocurridos a otras piezas del motor causados por la falla de una pieza garantizada que se encuentre bajo el período de garantía. **QUE NO CUBRE LA GARANTIA:** Todas las fallas causadas por el abuso, negligencia o mantenimiento inapropiado no están cubiertas. **PIEZAS ANADIDAS O MODIFICADAS:** El uso de piezas añadidas o la modificación de piezas podrán servir como base para que se anule la reclamación de garantía. La garantía de WEED EATER no se responsabiliza por el mal funcionamiento debido al uso de piezas añadidas o de piezas modificadas. **COMO ENTABLAR UNA RECLAMACION:** Si cuenta usted con alguna pregunta relacionada con sus derechos y responsabilidades de garantía, usted deberá entrar en contacto con su distribuidor autorizado del servicio más cercano o llamar a WEED EATER al 1-800-554-6723. **DONDE OBTENER SERVICIO DE GARANTIA:** Servicio o reparaciones bajo garantía deberán ser provistas en todos los centros de servicio WEED EATER. Por favor comuníquese al 1-800-554-6723. **MANTENIMIENTO, REEMPLAZO Y REPARACION DE PIEZAS RELACIONADAS CON LA EMISION:** Cualquier pieza de repuesto WEED EATER aprobada y utilizada en el desempeño de cualquier servicio de mantenimiento o servicio de reparación bajo garantía de piezas relacionadas con la emisión será provisto sin costo alguno al dueño si la pieza se encuentra bajo garantía. **LISTA SE PIEZAS DE CONTROL DE EMISION GARANTIZADAS:** Carburador, Sistema de Ignición: Bujía (cubierta hasta la fecha de mantenimiento programada), Módulo de Ignición, Silenciador incluyendo el Catalizador, Tanque de Combustible (solamente en California). **DECLARACION DE MANTENIMIENTO:** El dueño es responsable de adquirir todo el mantenimiento requerido como lo define en el manual de instrucciones.

Se certifica este motor para satisfacer los requisitos de emisión para los uso siguientes:

- Moderado (50 horas)
- Intermedio (125 horas)
- Extendido (300 horas)

IDENTIFICATION DES SYMBOLES DE SÉCURITÉ



AVERTISSEMENT: Cet appareil à moteur peut devenir dangereux! L'emploi négligent ou impropre de cet appareil pourra entraîner des blessures graves.



Avant d'utiliser cet appareil, lisez attentivement votre manuel de l'utilisateur jusqu'à ce que vous compreniez parfaitement et puissiez respecter tous les avertissements et instructions de sécurité. Tout défaut de respecter tous les avertissements et règles de sécurité peut entraîner des blessures graves. Guarde el manual de usuario.



AVERTISSEMENT: Le silencieux est très chaud pendant et après utilisation. Ne touchez pas le silencieux, la couvercle du silencieux ou les surfaces environnantes ou ne permettez pas le matériel qui est combustible (sèche herbe, carburant) pour entrer en contact avec le silencieux.



L'appareil peuvent projette violement des objets. Vous pourriez perdre la vue ou être blessé(e)/ aveuglés. Portez des des protecteur de l'ouïe et des lunettes de sécurité marquée Z87. Portez toujours des pantalons longs et épais, des manches longues, des bottes et des gants.

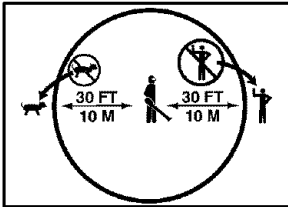

Zone de danger de projection d'objets. Lors du démarrage ou de l'utilisation de l'appareil, tenez les enfants, curieux et animaux éloignés d'au moins 30 pieds (10 mètres) du lieu de travail. Ne dirigez pas le bec de souffleuse dans la direction des personnes ou des animaux de compagnie.



Attachez-vous les cheveux pour qu'ils ne dépassent pas les épaules. Attachez ou enlevez les bijoux, les vêtements amples ou les vêtements qui ont des bretelles, des attaches, des pompons etc. qui pendent. Ils pourraient se prendre dans les pièces mobiles.

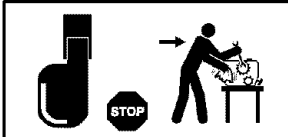

Débranchez toujours la bougie avant en nettoyant ou pendant l'entretien.



AVERTISSEMENT: Cette appareil est prévue pour l'usage de souffleuse seulement. N'essayez pas d'ouvrir la couverture couvercle de l'arrivée d'aspirateur. La couvercle de l'arrivée d'aspirateur ouverte ou endommagée peut avoir comme conséquence des dommages sérieux. Discontinuez l'utilisation du souffleuse immédiatement si la couvercle d'arrivée de l'aspirateur devient ouverte ou endommagée. Prenez l'appareil à votre distributeur autorisé de service plus proche pour la réparation.



AVERTISSEMENT: Risque d'incendie. Ne jamais mélangé, versé, ou entreposé le carburant ou utilisez l'appareil près de flammes ou des source d'étincelles (cigares/cigarettes, flammes nues, ou travail qui peut causer des étincelles).

RÈGLES DE SÉCURITÉ

⚠ AVERTISSEMENT: Tout défaut de respecter tous les avertissements et règles de sécurité peut entraîner des blessures graves.

FAMILIARISEZ-VOUS AVEC VOTRE APPAREIL

- Avant d'utiliser cet appareil, lisez attentivement votre manuel d'instructions jusqu'à ce que vous compreniez parfaitement et puissiez respecter tous les avertissements et instructions de sécurité.
- Réservez l'usage de votre appareil à ceux qui comprennent et respecteront les avertissements et instructions de sécurité de ce manuel.

⚠ AVERTISSEMENT: Avant de faire démarrer l'appareil, inspectez l'aire de travail. Enlevez-en tous les débris et objets durs tels que roches, verre, broche, etc. qui peuvent faire ricochet, être projetés ou autrement causer des blessures ou des dommages durant l'utilisation.

Utilisez votre appareil comme souffleuse pour:

- Enlever des débris ou de l'herbe coupée d'entrées d'autos, de trottoirs, de patios, etc.
- Soufflage d'herbe coupée, de paille ou de feuilles pour les mettre en piles ou enlèvement de débris dans des coins, autour de joints et entre les briques.

PRÉPAREZ-VOUS

- Protégez-vous toujours bien les yeux quand vous utilisez, réparez ou entretenez votre appareil. Cela vous protégera contre les débris ou roches qui peuvent faire ricochet et vous frapper dans les yeux et le visage et causer la cécité et/ou des blessures graves. La protection des yeux devrait marquée Z87.
- Toujours protection de pieds d'usure. Ne travaillez pas pieds nus et ne portez pas de sandales.
- Lors d'un travail dans un endroit poussiéreux, protégez toujours un respirateur ou un masque.
- Attachez-vous les cheveux pour qu'ils ne dépassent pas les épaules. Attachez ou enlevez les bijoux, les vêtements amples ou les vêtements qui ont des bretelles, des attaches, des pompons, etc. qui pendent et pourraient se prendre dans les pièces mobiles.
- N'utilisez pas l'appareil quand vous êtes fatigué(e), indisposé(e), malade ou sous l'influence de l'alcool, de drogues ou de médicaments.
- Lors du démarrage ou de l'utilisation de l'appareil, tenez les enfants, curieux et animaux éloignés d'au moins 30 pieds (10 mètres) du lieu de travail. Ne dirigez pas le bec dans la direction des personnes ou des animaux de compagnie.

TRAITEZ LE CARBURANT AVEC PRUDENCE, IL EST FORTEMENT INFLAMMABLE

- Éliminez toute source d'étincelles ou de flammes (cigares/cigarettes, flammes nues ou travail qui peut causer des étincelles) dans l'endroit où le carburant est mélangé, versé ou entreposé.
- Mélangez et versez le carburant à l'extérieur. Entreposez le carburant dans un endroit frais, sec et bien aéré et utilisez un contenant approuvé pour le carburant bien identifié.
- Ne fumez pas quand vous manipulez du carburant ou utilisez l'appareil.
- Assurez-vous que l'appareil est correctement monté et dans la bonne condition de fonctionnement.
- Ne remplissez pas le réservoir de carburant quand le moteur est chaud ou tourne.
- Évitez de renverser le carburant ou le huile. Avant de faire démarrer le moteur, essuyez tout carburant renversé.
- Avant de faire démarrer le moteur, éloignez-vous d'au moins 10 pieds (3 mètres) de l'endroit du remplissage.
- Rangez toujours l'essence dans un récipient approuvé pour les liquides inflammables.

UTILISATION SÉCURITAIRE DE VOTRE APPAREIL

⚠ AVERTISSEMENT: Cette appareil est prévue pour l'usage de souffleuse seulement. N'essayez pas d'ouvrir la couverture couvercle de l'arrivée d'aspirateur. La couverture de l'arrivée d'aspirateur ouverte ou endommagée peut avoir comme conséquence des dommages sérieux. Discontinuez l'utilisation du souffleuse immédiatement si la couvercle d'arrivée de l'aspirateur devient ouverte ou endommagée. Prenez l'appareil à votre distributeur autorisé de service plus proche pour la réparation.

- Avant chaque usage, vérifiez si l'appareil des pièces usées, desserrés, manquantes ou endommagées. N'utilisez l'appareil que quand il est en parfait état.
- Conservez les surfaces externes libres d'huile et de carburant.
- Ne faites jamais démarrer ou fonctionner le mateur dans une pièce ou un édifice ou salle fermée ou de toute autre zone non aérée. L'inhalation des vapeurs d'échappement peut être mortelle.
- Pour éviter les secousses d'électricité statique, ne protégez pas de gants de caoutchouc ni d'autres gants isolants durant l'utilisation de l'appareil.
- Pendant que le moteur fonctionne, ne déposez l'appareil que sur des surfaces propres et solides. Des débris tels que du gravier, du sable, de la poussière, de l'herbe, etc. pourraient s'introduire dans

l'arrivée d'air et être projetés par la décharge et endommager l'appareil ou les biens et causer des blessures graves à des tiers ou à l'utilisateur.

- Évitez les environnements dangereux. N'utilisez pas l'appareil dans des endroits pas bien aérés, ni là où il peut y avoir une accumulation de vapeurs explosives ou d'oxyde de carbone.
- N'essayez pas d'atteindre du bout des bras et n'utilisez pas l'appareil depuis des surfaces instables telles que des échelles, arbres, pentes raides, hauts de toits, etc. Conservez toujours un bon équilibre.
- Ne mettez jamais rien dans les tubes de souffleuse. Dirigez toujours les débris soufflés loin des gens, des animaux, du verre, des arbres, des autos, des murs, etc. La force de l'air peut projeter des roches, de la saleté ou des brindilles ou les faire ricocher et blesser des gens ou des animaux ou briser du verre ou causer d'autres dommages.
- N'utilisez jamais l'appareil sans y avoir fixé l'équipement qui convient -- Utilisation comme souffleuse: installez toujours les tubes de souffleuse.
- Vérifiez souvent l'orifice d'arrivée d'air et les tubes de souffleuse toujours avec le moteur arrêté et la bougie débranchée. Conservez les événements et les tubes de débris qui peuvent s'accumuler et nuire au débit d'air.
- Ne mettez jamais rien dans l'orifice d'arrivée d'air car cela nuira au débit d'air et endommagera l'appareil.
- N'utilisez jamais l'appareil pour étaler des produits chimiques, de l'engrais, ni d'autres substances qui peuvent contenir des produits toxiques.
- Pour éviter de propager les flammes, d'utilisez pas l'appareil près de feux de feuilles ou de broussailles, de foyers, de barbecues, de cendriers, etc.
- N'utilisez l'appareil que pour les travaux indiqués dans ce manuel.

BON ENTRETIEN DE VOTRE APPAREIL

- Faites faire tout l'entretien, excepté celui recommandé dans ce manuel d'un distributeur autorisé de service.
- Avant de faire tout entretien, sauf le réglage du carburateur, débranchez la bougie.
- N'utilisez que les pièces de rechange WEED EATER recommandées. L'utilisation de toute autre pièce peut annuler votre garantie et endommager l'appareil.
- Avant de ranger l'appareil, videz le réservoir d'essence. Epuisez le carburant qui reste dans le carburateur en faisant démarrer le moteur et en le laissant tourner jusqu'à ce qu'il s'arrête.

- N'utilisez aucun accessoire autre que ceux recommandés par le fabricant.
- N'entrez pas l'appareil, ni le carburant dans un endroit fermé où les vapeurs de carburant peuvent atteindre des étincelles ou la flamme nue de chauffe-eau, de moteurs ou interrupteurs électriques, de fournaies, etc.
- Rangez l'appareil dans un endroit sec, hors de portée des enfants.

AVIS SPECIAL: Une exposition aux vibrations lors d'une utilisation prolongée d'appareils à main à essence peut endommager les vaisseaux sanguins ou les nerfs des doigts, mains et jointures de gens qui sont sujets à des dommages aux vaisseaux sanguins subis par des gens habituellement en bonne santé. Si des symptômes tels que perte de sensation, douleur, perte de force, changement de la couleur ou texture de la peau ou perte de sensibilité dans les doigts, les mains ou les jointures se présentent, cesser d'utiliser l'appareil et consulter un médecin. Un système anti-vibrations ne garantit pas que ces problèmes seront évités. Les personnes qui utilisent des appareils motorisés d'une façon continue et régulière doivent suivre de près leur condition physique et la condition de l'appareil.

AVIS SPÉCIAL: Pour l'utilisation dans les forêts nationales des Etats-Unis et de certains états [entre autres: Californie (Code des ressources publiques 4442 and 4443), Idaho, Maine, Minnesota, New Jersey, Oregon, et Washington]; certains moteurs à combustion interne utilisés dans des forêts ou des endroits couverts de broussailles et/ou d'herbe des régions ci-dessus doivent être équipés d'un écran pare-étincelles conservé en bon état ou le moteur doit être fabriqué, équipé et entretenu de façon à éviter les incendies. Demandez à votre état ou à vos autorités locales quels sont les règlements applicables. Tout défaut de respecter ces règlements est une contravention à la loi. Cet appareil n'est pas équipé d'un écran pare-étincelles, mais un écran pare-étincelles peut être obtenu séparément. Si un écran pare-étincelles est requis dans votre région, veuillez demander le nécessaire qui convient à votre distributeur autorisé de service. Pour se conformer aux règlements, l'écran pare-étincelles, les tubes de souffleuse et les becs doivent être fixés à l'appareil.

MONTAGE

AVERTISSEMENT: Cette appareil est prévue pour l'usage de souffleuse seulement. N'essayez pas d'ouvrir la couverture couvercle de l'arrivée d'aspirateur. La couverture de l'arrivée d'aspirateur ouverte ou endommagée peut avoir comme conséquence des dommages sérieux. Discontinuez l'utilisation du souffleuse immédiatement si la couverture d'arrivée de l'aspirateur devient ouverte ou endommagée. Prenez l'appareil à votre distributeur autorisé de service plus proche pour la réparation.

AVERTISSEMENT: Si vous recevez cet appareil déjà monté, répétez toutes les étapes pour vous assurer que votre appareil est correctement monté et que toutes les attaches sont enclenchées. Suivez toute l'information de sécurité du manuel et sur l'appareil.

INSTALLATION DU TUBE DE SOUFFLEUSE

1. Alignez le marque du tube de souffleuse et la fente de la bouche de sortie de la souffleuse et glissez le tube en place.

REMARQUE: La bouton doit être assez déserrer pour permettre au tube de souffleuse d'être inséré en sortie du souffleuse. Desserrez le bouton en tournant dans le sens contraire des aiguilles d'une montre.

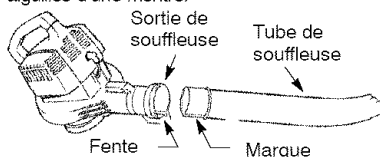

2. Fixez le tube en tournant le bouton dans le sens des aiguilles d'une montre.

3. Pour enlever le tube, tournez le bouton dans le sens contraire des aiguilles d'une montre pour desserrer le tube; puis enlevez le tube.



UTILISATION

FAMILIARISEZ-VOUS AVEC VOTRE SOUFFLEUSE

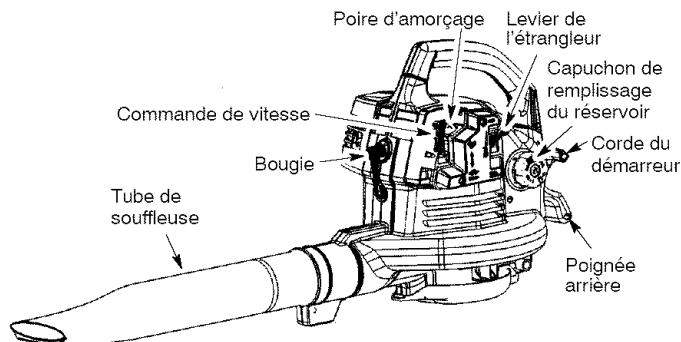
LISEZ BIEN CE MANUEL D'INSTRUCTIONS ET TOUTES LES RÈGLES DE SÉCURITÉ AVANT D'UTILISER L'APPAREIL. Comparez les illustrations à votre appareil pour vous familiariser avec la position des commandes et réglages. Conservez ce manuel pour le consulter plus tard.



COMMANDE DE VITESSE

Cette commande de vitesse contrôle la vitesse du moteur et utilisé pour arrêter le moteur. Mettez la commande de vitesse à la position  pour la vitesse maximum. Mettez la commande de vitesse à la position  pour un fonctionnement au ralenti. Pour arrêter le moteur, mettez la commande de vitesse à la position «STOP».

POIRE D'AMORÇAGE

À l'aide du POIRE D'AMORÇAGE, vous purgez de tout air le carburateur et les canalisations de carburant et vous les remplissez de carburant. Vous pouvez ainsi

faire démarrer le moteur en tirant moins de fois sur le corde de démarrage. Pour utiliser le poire d'amorçage pressez-le et permettez-lui de retourner en position de départ.

LEVIER DE L'ÉTRANGLEUR

La LEVIER D'ÉTRANGLEUR aide à amener le carburant au moteur pour permettre le démarrage d'un moteur froid. Mettez ce dispositif en route en mettant le levier de d'étrangleur sur «FULL CHOKE». Après que le moteur essaye de démarrer, mettez le levier de l'étrangleur à la position «HALF CHOKE». Quand le moteur a démarré, mettez ce levier en position «RUN».

POSITION D'UTILISATION

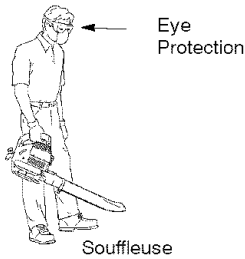

SUGGESTIONS D'UTILISATION

- Quand vous utilisez l'appareil pour souffler du débris, tenez la souffleuse avec le silencieux orienté à l'extérieur du corps et des vêtements (voir l'illustration POSITION D'UTILISATION ci-dessus).
- Pour réduire le risque de dommages à l'ouïe dûs au bruit, une protection de l'ouïe est requise.
- Pour réduire le risque de blessures résultant du contact avec des pièces rotatives, arrêter le moteur avant d'installer ou d'enlever tout accessoire. Ne pas faire fonctionner l'appareil si tous les dispositifs de protection ne sont pas en place.
- N'utiliser l'équipement motorisé qu'à des heures raisonnables—ni trop tôt le matin ni trop tard le soir alors qu'il pourrait déranger les gens. Respecter les heures prescrites par la municipalité. Les heures recommandées sont entre 9h00 et 17h00, du lundi au samedi.
- Pour réduire le bruit, ne pas utiliser trop d'équipement en même temps.
- Pour réduire le bruit, utiliser les souffleuses à la vitesse la plus basse possible permettant de bien faire le travail.
- Avant d'utiliser la souffleuse, utiliser un râteau et un balai pour détacher les débris.
- Dans les endroits poussiéreux, humecter légèrement la surface ou utiliser l'accessoire de vaporisation si une prise d'eau se trouve à proximité.
- Économiser l'eau en utilisant une souffleuse motorisée au lieu d'un tuyau d'arrosage pour bien des travaux de jardinage, tels que le nettoyage des gouttières, des écrans de fenêtres, des patios, des grills, des galeries et du jardin.
- Observez dehors pour des enfants, des animaux de compagnie, des windows ouverts, ou des voitures fraîchement lavées. Soufflez les débris partis sans risque.
- Utiliser le long tube à bec de la souffleuse pour que l'air soit bien près du sol.
- Après avoir utilisé une souffleuse et tout autre équipement, ENLEVER TOUS LES DEBRIS! Les mettre aux ordures.

AVANT DE FAIRE DÉMARRER LE MOTEUR

AVERTISSEMENT: Avant de commencer, ne manquez pas de lire les détails sur le carburant des règles de sécurité. Si vous ne les comprenez pas bien, n'essayez pas de remplir le réservoir. Appelez au 1-800-554-6723.

REPLISSAGE DU RÉSERVOIR

AVERTISSEMENT: Enlevez le capuchon de remplissage (carburant) lentement quand ajoutant plus de carburant à l'appareil.

RENSEIGNEMENTS UTILES



Pour obtenir le bon mélange d'huile et d'essence, versez 3,2 onces d'huile synthétique à deux temps dans un gallon d'essence fraîche.

Il est certifié que ce moteur fonctionnera avec de l'essence sans plomb. Avant d'utiliser l'appareil, vous devrez mélanger l'essence à une synthétique huile de bonne qualité pour les moteurs à 2 temps refroidis à air spécifiée pour les mélanges à 40:1. Nous recommandons l'huile Poulan/WEED EATER. La proportion de mélange est de 40 à 1 et est obtenue en utilisant 95 ml d'huile par 4 litres d'essence sans plomb. N'UTILISEZ PAS d'huiles pour automobiles ni pour bateaux. Elles peuvent endommager le moteur. Lors du mélange du carburant, suivez les instructions imprimées sur le contenant. Après avoir ajouté l'essence, secouez le contenant pendant un moment pour vous assurer d'un parfait mélange. Avant de remplir votre appareil, lisez et respectez toujours les règles de sécurité du carburant.

IMPORTANT

Il été prouvé que les carburants contenant de l'alcool (ou de l'éthanol ou du méthanol) peuvent attirer l'humidité ce qui entraîne la séparation du carburant et la formation d'acides durant le rangement. Un carburant acide peut endommager le dispositif du carburant de moteur pendant le rangement. Pour éviter ces problèmes, vider le réservoir avant de ranger l'appareil pour 30 jours ou plus. Vider le réservoir, faire démarrer le moteur et le laisser tourner jusqu'à ce que les tuyaux et le carburateur soient vides. La saison suivante, utiliser du carburant frais. Ne jamais utiliser de nettoyeurs pour moteur ou carburateur dans le réservoir de carburant. Ils pourraient endommager le moteur.

REMARQUE: L'appareil doit être placée sur son côté quand ajoutant le carburant (voir l'illustration).

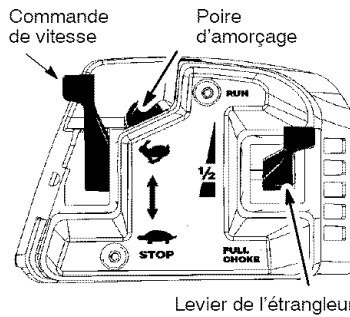
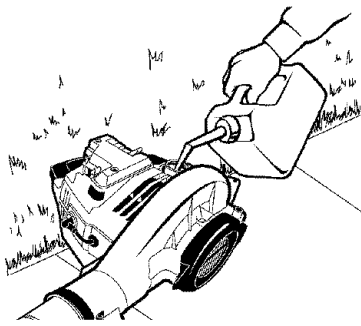

ARRÊTER LE MOTEUR

- Pour arrêter le moteur, mettez la commande de vitesse à la position STOP.

AVANT DE FAIRE DÉMARRER LE MOTEUR

AVERTISSEMENT: Vous DEVEZ vous assurer que les tubes sont bien fixés avant d'utiliser l'appareil.

- Remplissez le réservoir. Éloignez-vous d'au moins 10 pieds (3 mètres) de l'endroit du remplissage.
- Tenez l'appareil dans la position de démarrage indiquée. Assurez-vous que le bout de la souffluse n'est pas dirigé vers des gens, des animaux, du verre ou des objets solides.

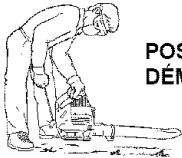

POSITION DE DÉMARRER

AVERTISSEMENT: Lors du démarrage du moteur ou durant son fonctionnement, ne déposez l'appareil que sur une surface propre et solide. Des débris tels que gravier, sable, poussière, herbe, etc. pourraient s'introduire dans l'arrivée d'air, être projetés par la décharge et endommager l'appareil ou les biens ou causer de blessures graves à l'utilisateur ou à des tiers.

RENSEIGNEMENTS UTILES



Si vous ne réussissez pas à faire démarrer votre moteur après avoir suivi ces instructions, appelez le 1-800-554-6723.

DÉMARRAGE D'UN MOTEUR FROID

1. Mettez la commande de vitesse en position .
2. Placez la levier de l'étrangleur en position «FULL CHOKE».
3. Pressez lentement le poire d'amorçage 8 fois.

4. Tirez brusquement sur la corde de mise en marche jusqu'à que le moteur essaie de démarrer, mais pas plus de 5 fois (En dessous de 0° C, tirez 8 fois).

REMARQUE: Si le moteur essaie de démarrer avant la 5^{ème} fois, passez directement à l'étape suivante.

5. Placez la levier de l'étrangleur en position «HALF CHOKE».
6. Tirez brusquement sur la corde de mise en marche jusqu'à que le moteur démarre, mais pas plus de cinq fois (en dessous de 0°C, tirez 10 fois).
7. Laissez tourner le moteur 5 secondes, puis remettez la levier de l'étrangleur en position «RUN».
8. Laissez l'appareil fonctionner pendant 30 secondes sur «RUN» avant de remettre la commande de vitesse en position .

Si le moteur n'a pas démarré après 5 essais en position «HALF CHOKE», répétez la procédure DÉMARRAGE D'UN MOTEUR FROID. Si le moteur ne démarre toujours pas, reportez-vous à DÉMARRAGE D'UN MOTEUR NOYÉ.

9. Pour arrêter le moteur, mettez la commande de vitesse à la position «STOP».

DÉMARRAGE D'UN MOTEUR CHAUD



REMARQUE: Si le réservoir est vide, ajoutez le carburant; puis, suivez le procédé DÉMARRAGE D'UN MOTEUR FROID. Ne remplissez pas le réservoir de carburant quand le moteur est chaud.

1. Enclenchez la commande de vitesse en position .
2. Tirez brusquement sur la corde de mise en marche jusqu'à que le moteur démarre, mais pas plus de 5 fois.

REMARQUE: Si le moteur n'a pas démarré, tirez sur le corde de mise en marche 5 fois de plus. Si le moteur ne démarre toujours pas, il est probablement noyé.

3. Pour arrêter le moteur, mettez la commande de vitesse à la position «STOP».

DÉMARRAGE D'UN MOTEUR NOYÉ

On peut faire démarrer un moteur noyé en mettant le levier de l'étrangleur sur «RUN». Mettez le commande de vitesse sur vitesse rapide  ; et tirez ensuite la corde jusqu'à démarrage du moteur. Quand le moteur a démarré, mettez le levier de commande de vitesse sur  pour mettre le moteur au ralenti.

ENTRETIEN

AVERTISSEMENT: Ne touchez le silencieux que si le moteur et le silencieux est froid. Un silencieux chaud peut occasionner des sévères brûlures.

AVERTISSEMENT: Cette appareil est prévue pour l'usage de souffeuse seulement. N'essayez pas d'ouvrir la couverture couvercle de l'arrivée d'aspirateur. La couvercle de l'arrivée d'aspirateur ouverte ou endommagée peut avoir comme conséquence des dommages sérieux. Discontinuez l'utilisation du souffeuse immédiatement si la couvercle d'arrivée de l'aspirateur devient ouverte ou endommagée. Prenez l'appareil à votre distributeur autorisé de service plus proche pour la réparation.

RENSEIGNEMENTS UTILES



IMPORTANT : Faites effectuer toutes les réparations autres que les opérations d'entretien recommandées dans le manuel d'instructions par un distributeur autorisé de service.

Si un réparateur qui n'est pas un distributeur autorisé fait des réparations sur l'appareil, WEED EATER ne paiera pas les réparations sous garantie. Vous êtes responsable d'entretenir et de faire l'entretien général de votre appareil.

RECOMMANDATIONS GÉNÉRALES

La garantie de cet appareil ne couvre pas tout dommage résultant d'un mauvais usage et de la négligence. Pour profiter pleinement de la garantie, l'utilisateur doit entretenir l'appareil tel qu'indiqué dans ce manuel. Pour conserver l'appareil en bon état de marche, divers réglages périodiques devront être faits.

VOIR S'IL Y A DES RACCORDS/PIÈCES DESSERRÉS

- Couvercle de la bougie
- Filtre à air
- Vis du boîtier
- Silencieux

VOIR S'IL Y A DES PIÈCES ENGOMMAGÉES/USÉES

Pour le remplacement de pièces endommagées/usées, adressez-vous à un distributeur autorisé de service.

- Commande de vitesse - Assurez-vous qu'il fonctionne bien en mettez la commande de vitesse à la position «STOP». Assurez-vous

que le moteur est très noyé, vous devrez peut-être tirer la corde du démarreur de nombreuses fois.

Si l'appareil ne démarre toujours pas, consultez le TABLEAU DE DÉPANNAGE ou appelez le 1-800-554-6723.

que le moteur s'arrête, mettez en marche le moteur encore et continuez.

- Réservoir du carburant - N'utilisez pas l'appareil si le réservoir est endommagé ou fuit.

INSPECTEZ ET NETTOYER DE L'APPAREIL & DES ÉTIQUETTES

- Après chaque utilisation, inspectez l'appareil pour pièces desserrées ou endommagées. Nettoyez l'appareil à l'aide d'un chiffon doux humecté d'eau et de savon doux.
- Essuyez-le avec un chiffon propre et sec.

NETTOYAGE DU FILTRE À AIR

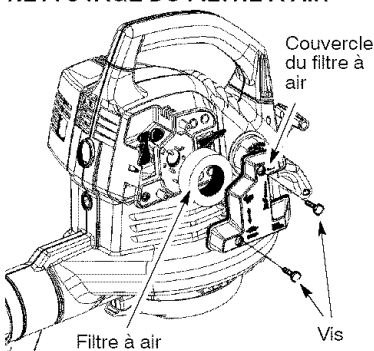

Nettoyage du filtre à air:

Un filtre à air sale nuit à la performance du moteur et accroît la consommation de carburant et les vapeurs nocives. Nettoyez toujours le filtre à air après 5 heures d'utilisation.

1. Nettoyez le couvercle et ses alentours pour éviter la chute de débris dans le carburateur quand vous enlevez le couvercle.
2. Enlevez les pièces tel qu'indiqué.

REMARQUE: Ne nettoyez pas le filtre à air dans de l'essence ni d'autres solvants inflammables. Cela pourrait causer un incendie ou des vapeurs nocives.

3. Lavez le filtre dans de l'eau savonneuse.
4. Laissez sécher le filtre.
5. Mettez quelques gouttes d'huile sur le filtre et pressez ce dernier pour bien répartir l'huile.
6. Remplacez les pièces.

REPLACEMENT DE LA BOUGIE

Remplacez la bougie tous les ans. L'écartement des électrodes est de 0,6 mm (0,025 pouce). Le réglage de l'allumage est fixe et non-réglable.

1. Faites tourner le couvercle de la bougie et tirez.
2. Enlevez la bougie du cylindre et jetez-la.
3. Installez une bougie Champion RCJ-6Y neuve et serrez-la avec une clé de 19 mm (3/4 pouce).
4. Réinstallez le couvercle de la bougie.

REMPLACEMENT DU FILTRE DE CARBURANT

Pour remplacer ce filtre, videz l'appareil en faisant tourner le moteur jusqu'à épuisement du carburant. Enlevez alors le bouchon du carburant et sa chaîne du réservoir. Enlevez le filtre du tuyau d'essence. Installez le nouveau filtre sur le tuyau d'essence. Réinstallez les pièces.

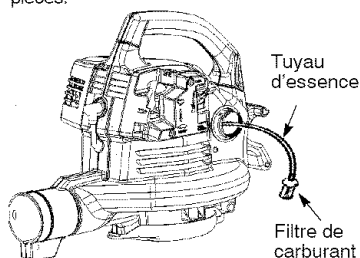

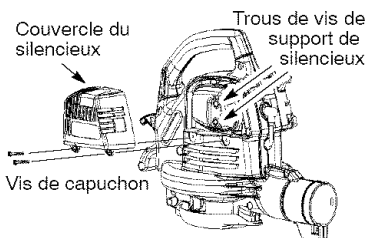

VÉRIFIEZ LES VIS DE SUPPORT DE SILENCIEUX

Une fois par année, vérifiez que les vis de support de silencieux soient bien fixés et serrés pour éviter le dommage.



1. Desserrez et enlevez les 2 vis de la couvercle de silencieux.
2. Enlevez la couvercle de silencieux.
3. Serrez solidement les 2 vis de support de silencieux.
4. Réinstallez la couvercle de silencieux et les 2 vis. Serrez solidement.

RÉGLAGE DU CARBURATEUR

Il n'y a aucune vis d'ajustement au ralenti sur votre souffeuse. La commande de vitesse est utilisée pour contrôler la vitesse du moteur. La commande de vitesse peut être placée dans un de quatre positions: arrêtez, ralenti ou , accélération maximum ou  et une position intermittente. Si votre moteur ne tournera pas correctement ou si vous avez besoin d'aide, contacter le distributeur autorisé de service ou appelez au 1-800-554-6723.

RANGEMENT

AVERTISSEMENT: Exécutez les étapes suivantes après chaque utilisation:

- Laissez le moteur se refroidir et attachez bien l'appareil avant de le ranger ou le transporter.
- Rangez l'appareil et le carburant dans un endroit bien aéré où les vapeurs d'essence ne peuvent pas atteindre d'étincelles, ni de flammes nues de chauffe-eau, de moteurs électriques ni de fournaïses, etc.
- Rangez l'appareil avec tous les protecteurs en place. Rangez-le de façon à éviter que toute surface aiguisée puisse causer des blessures.
- Rangez l'appareil et le carburant hors de portée des enfants.

SAISONNIÈRE RANGEMENT

Préparez votre appareil pour le rangement à la fin de la saison ou s'il ne doit pas être utilisé pendant 30 jours ou plus.

Si votre appareil doit être rangé pour un certain temps:

- Nettoyez l'appareil avant le rangement.
- Rangez-le dans un endroit propre et sec.
- Huilez légèrement les surfaces externes en métal.

DISPOSITIF DU CARBURANT

Voir le message IMPORTANT de la section du FONCTIONNEMENT de ce manuel quand à l'utilisation de carburant mélangé à de l'alcool.

Pour minimiser la formation de dépôts de carburant collants durant le rangement, un stabilisateur de carburant peut être utilisé. Ajustez le stabilisateur de carburant (selon les instructions de son contenant) à l'essence dans le réservoir ou le contenant de carburant. Laissez tourner le moteur au moins 5 minutes après avoir ajouté le stabilisateur.

RENSEIGNEMENTS UTILES



Quand vous conservez un mélange d'huile et d'essence, l'huile se sépare de l'essence avec le temps. Nous vous recommandons de secouer le bidon chaque semaine pour assurer un bon mélange de l'huile et de l'essence.

MOTEUR

- Enlevez la bougie et versez une cuillère à thé d'huile 40 à 1 pour moteurs 2-temps (refroidis à l'air) dans l'orifice de la bougie. Tirez lentement la corde du démarreur (de 8 à 10 fois) pour bien répartir cette huile.
- Remplacez la bougie par une nouvelle du type et de la résistance à la chaleur recommandés.
- Nettoyez le filtre à air.

- Inspectez l'appareil entier pour voir si des vis, écrous et boulons sont desserrés. Remplacez toute pièce endommagée ou usées.
- Au début de la saison suivante, n'utilisez que du carburant frais mélangé à la bonne proportion d'huile.

AUTRE

- Ne conservez pas d'essence d'une saison à l'autre.
- S'il commence à se rouiller, remplacer votre contenant pour l'essence.

TABLEAU DE DÉPANNAGE



AVERTISSEMENT: Toujours arrêtez l'unité et débranchez la bougie d'allumage avant d'exécuter n'importe lequel des remèdes recommandés ci-dessous autre que les remèdes qui exigent l'exécution de l'appareil.

PROBLÈME	CAUSE	REMEDY
Le moteur refuse de démarrer.	<ol style="list-style-type: none"> 1. Moteur noyé 2. Réservoir de carburant vide. 3. La bougie ne fait pas feu. 4. Le carburant n'atteint pas le carburateur. 5. Compression basse 	<ol style="list-style-type: none"> 1. Voir "Instructions de démarrage" dans la section FONCTIONNEMENT. 2. Remplir le réservoir du bon mélange de carburant. 3. Poser une nouvelle bougie. 4. Vérifier si le filtre à air est sale. Le remplacer. Vérifier si la conduite de carburant est entortillée ou fendue. Réparer ou remplacer. 5. Contactez un distributeur autorisé de service.
Le moteur ne tourne pas bien au ralenti.	<ol style="list-style-type: none"> 1. Le carburant n'atteint pas le carburateur 2. Le carburateur exige un réglage. 3. Joints du vibrequin usés 4. Compression basse 	<ol style="list-style-type: none"> 1. Vérifier si le filtre à air est sale. Le remplacer. Vérifier si la conduite de carburant est entortillée ou fendue. Réparer ou remplacer. 2. Contactez un distributeur autorisé de service. 3. Contactez un distributeur autorisé de service. 4. Contactez un distributeur autorisé de service.
Le moteur n'accélère pas, manque de puissance ou meurt sous la charge.	<ol style="list-style-type: none"> 1. Filtre à air sale 2. Le carburant n'atteint pas le carburateur. 3. Bougie encrassée 4. Le carburateur exige un réglage. 5. Accumulation de carbone. 6. Compression basse 	<ol style="list-style-type: none"> 1. Nettoyer ou remplacer le filtre à air. 2. Vérifier si le filtre à air est sale. Le remplacer. Vérifier si la conduite de carburant est entortillée ou fendue. Réparer ou remplacer 3. Nettoyer ou remplacer la bougie et ajuste l'écartement. 4. Contactez un distributeur autorisé de service. 5. Contactez un distributeur autorisé de service. 6. Contactez un distributeur autorisé de service.
Le moteur fume trop.	<ol style="list-style-type: none"> 1. Étrangleur partiellement enclenché. 2. Mélange de carburant incorrect. 3. Filtre à air sale. 4. Le carburateur exige un réglage. 	<ol style="list-style-type: none"> 1. Ajuster la position de l'étrangleur 2. Vider le réservoir de carburant et le remplir du bon mélange de carburant. 3. Nettoyer ou remplacer le filtre à air. 4. Contactez un distributeur autorisé de service.
Le moteur surchauffe.	<ol style="list-style-type: none"> 1. Mélange de carburant incorrect. 2. Bougie que n'est pas la bonne. 3. Le carburateur exige un réglage. 4. Accumulation de carbone. 	<ol style="list-style-type: none"> 1. Voir "Remplissage du Réservoir" dans la section FONCTIONNEMENT. 2. Remplacer la bougie par celle qui convient. 3. Contactez un distributeur autorisé de service. 4. Contactez un distributeur autorisé de service.

GARANTIE LIMITEE

WEED EATER garantit à l'acheteur original que chaque nouvel outil à essence ou accessoire de la marque **WEED EATER** ne présente aucun défaut matériel ou de fonctionnement et convient de réparer ou de remplacer sous cette garantie tous les produits ou accessoires à essence défectueux à partir de la date d'achat originale comme suit :

2 ANS- pièces et réparation si l'appareil est utilisé à titre privé.

90 JOURS- pièces et réparation si l'appareil est utilisé à des fins commerciales, professionnelles ou lucratives.

30 JOURS- pièces et réparation si l'appareil est utilisé dans le cadre d'une location.

Cette garantie n'est pas transmissible et ne couvre pas les dommages et les responsabilités occasionnés par une utilisation impropre, une maintenance incorrecte ou l'utilisation d'accessoires ou de compléments non recommandés de façon explicite par **WEED EATER** pour cet appareil. Par ailleurs, cette garantie ne couvre pas les réglages, bougies, filtres, cordons du lanceur, ressorts du lanceur, fils de coupe ou parties de la tête rotative soumises à l'usure et qui demandent un remplacement lors d'une utilisation raisonnable pendant la période de garantie. Cette garantie

ne couvre pas la configuration pré-livraison ou les ajustements normaux expliqués dans le manuel d'instructions.

CETTE GARANTIE VOUS DONNE DES DROITS LEGAUX SPECIFIQUES ET VOUS POUVEZ AVOIR D'AUTRES DROITS VARIANT D'UN ETAT A L'AUTRE.

AUCUNE RECLAMATION POUR DES DOMMAGES CONSEQUENTS OU AUTRES NE SERA AUTORISEE, ET AUCUNE AUTRE GARANTIE EXPRESSE N'EXISTE, MISES A PART CELLES STIPULEES EXPRESSEMENT ICI. CERTAINS ETATS N'AUTORISENT PAS LES LIMITATIONS SUR LA DUREE DE LA GARANTIE OU SUR L'EXCLUSION OU LA LIMITATION DE DOMMAGES INCIDENTS OU CONSEQUENTS. LES LIMITATIONS OU L'EXCLUSION CITEES CI-DESSUS POURRAIENT DONC NE PAS S'APPLIQUER DANS VOTRE CAS.

WEED EATER s'est fixé comme politique d'améliorer continuellement ses produits. C'est pourquoi **WEED EATER** se réserve le droit de changer, de modifier ou d'interrompre des modèles, des designs, des spécifications et des accessoires de tous les produits à tout moment sans préavis et sans obligation envers les acheteurs.

DÉCLARATION DE GARANTIE DE LUTTE AN MISSIONS U.S. EPA/CALIFORNIE

DROITS ET OBLIGATIONS DE VOTRE GARANTIE: L'Agence de Protection de l'Environnement des E-U/California Air Resources Board et **WEED EATER** ont le plaisir d'expliquer la garantie du système de contrôle des émissions sur votre petit moteur tout-terrain, pour les années 2007 et plus tard. En Californie, tous les petits moteurs tout-terrain doivent être conçus, construits et équipés de manière à se conformer aux normes sévères anti-smog de l'Etat. **WEED EATER** doit garantir le système de contrôle des émissions de votre petit moteur tout-terrain pendant la période indiquée ci-dessous, à condition qu'il n'y ait eu aucun mauvais traitement, négligence ou mauvais entretien du petit moteur tout-terrain. Votre système de contrôle des émissions comprend des pièces comme le carburateur, le système d'allumage et le réservoir de carburant (seulement en Californie). S'il se produit une panne couverte par la garantie, **WEED EATER** réparera votre petit moteur tout-terrain gratuitement pour vous. Les frais couverts par la garantie comprennent le diagnostic, les pièces et la main-d'oeuvre.

COUVERTURE DE GARANTIE DU FABRICANT : Si une pièce relative aux émissions de votre moteur (figurant sur la liste de pièces garanties à titre du contrôle des émissions) est défectueuse ou si un vice de matériau ou de main-d'oeuvre du moteur occasionne la panne d'une pièce relative aux

émissions, cette pièce sera changée ou réparée par **WEED EATER**.

RESPONSABILITÉS DE GARANTIE DU PROPRIÉTAIRE : En qualité de propriétaire du petit moteur tout-terrain, vous êtes responsable d'effectuer l'entretien requis tel qu'indiqué dans votre manuel d'instructions, mais **WEED EATER** ne peut annuler votre garantie uniquement parce que vous n'avez pas conservé vos reçus ou parce que vous n'avez pas effectué tout l'entretien prévu. En qualité de propriétaire du petit moteur tout-terrain, vous devez réaliser que **WEED EATER** peut vous refuser de couvrir votre garantie si votre petit moteur tout-terrain ou une pièce de ce moteur tombe en panne à la suite d'un mauvais traitement, de négligence, de mauvais entretien, de modifications non approuvées ou à la suite de l'utilisation de pièces qui ne sont pas faites ou approuvées par le fabricant de matériel original. Vous êtes responsable de présenter votre petit moteur tout-terrain à un distributeur autorisé de service de **WEED EATER** aussitôt que se présente un problème. Les réparations couvertes par cette garantie doivent être terminées dans des délais raisonnables, ne pouvant pas dépasser 30 jours. Si vous avez des questions sur vos droits et vos responsabilités en vertu de la garantie, vous pouvez contacter votre centre de service le plus proche ou appeler **WEED EATER** au numéro 1-800-554-6723.

DATE DE DÉBUT DE GARANTIE : La période de garantie commence à la date à laquelle vous avez acheté votre petit moteur tout-terrain. **DURÉE DE COUVERTURE :** Cette garantie est valable pendant deux ans à partir de la date d'achat initial. **CE QUI EST COUVERT :** **RÉPARATION OU REMPLACEMENT DES PARTIES.** La réparation ou le remplacement de toute pièce sous garantie sera effectuée gratuitement pour le propriétaire de l'appareil dans un distributeur autorisé de service WEED EATER. Si vous avez des questions sur vos droits et vos responsabilités relativement à cette garantie, vous devez contacter votre distributeur autorisé de service le plus proche ou appeler WEED EATER au numéro 1-800-554-6723. **PÉRIODE DE GARANTIE :** Toute pièce sous garantie qui ne doit pas être remplacée pour un entretien normal, ou qui doit seulement être inspectée régulièrement pour voir s'il faut la réparer ou la remplacer, est garantie pendant deux ans. Toute pièce qui doit être remplacée pour un entretien normal est garantie jusqu'à la date de premier remplacement prévu. **DIAGNOSTIC :** Le propriétaire ne doit pas payer la main-d'œuvre pour le diagnostic à l'aide duquel on a déterminé qu'une pièce sous garantie est défectueuse si le travail de diagnostic a été effectué dans un centre de service WEED EATER. **DOMMAGES INDIRECTS :** WEED EATER peuvent être responsables de dommages à d'autres éléments de moteur occasionnés par la panne d'une pièce sous garantie. **CE QUI N'EST PAS COUVERT :** Toute panne occasionnée par un mauvais traitement, la négligence ou un mauvais entretien n'est pas couverte.

PIÈCES AJOUTÉES OU MODIFIÉES : L'utilisation de pièces ajoutées ou modifiées peut constituer une raison d'annulation de réclamation en vertu de la garantie. WEED EATER n'est pas responsable de couvrir les pannes de pièces sous garantie occasionnées par l'utilisation de pièces ajoutées ou modifiées. **COMMENT REMPLIR UNE RÉCLAMATION :** Si vous avez des questions sur vos droits et vos responsabilités de garantie, vous pouvez contacter votre distributeur autorisé de service le plus proche ou appeler WEED EATER au numéro 1-800-554-6723. **OU OBTENIR LE SERVICE EN VERTU DE LA GARANTIE :** Le service ou les réparations en vertu de la garantie sont offerts dans tous les distributeurs autorisés de service WEED EATER. Appelez le numéro 1-800-554-6723. **ENTRETIEN, REMPLACEMENT OU RÉPARATION DE PIÈCES RELATIVES À L'ÉMISSION :** Toute pièce de remplacement approuvée WEED EATER utilisée dans l'accomplissement de tout entretien ou réparation en vertu de la garantie sur les pièces relatives à l'émission sera fournie gratuitement au propriétaire si cette pièce est sous garantie. **LISTE DES PIÈCES GARANTIES RELATIVES AU CONTRÔLE DES ÉMISSIONS :** Carburateur, Système d'Allumage, Bougie (couverte jusqu'à la date de remplacement pour l'entretien), Module d'Allumage, Silencieux y compris le catalyseur, Réservoir de Carburant (seulement en Californie). **DÉCLARATION D'ENTRETIEN :** Le propriétaire est responsable d'effectuer tout l'entretien requis tel qu'indiqué dans le manuel d'instructions.

Ce moteur est certifié se conformer aux règles d'émissions pour les usages suivants :

- Modéré (50 heures)
- Intermédiaire (125 heures)
- Étendu (300 heures)