

**EN Operator's manual, pp. 2-24**

Please read these instructions and make sure you understand them before using the machine.

**FR Manuel d'utilisation, pp. 25-47**

Lire attentivement et bien assimiler le manuel d'utilisation avant d'utiliser la machine.

**ES Manual de instrucciones, pp. 48-71**

Lea detenidamente el manual de instrucciones y asegúrese de entender su contenido antes de utilizar la máquina.

**125C**  
**125L**

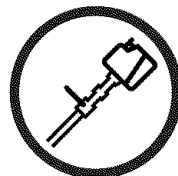

EN FR ES

# CONTENTS

## Contents

<b>CONTENTS</b>	
Contents	2
Note the following before starting	2
<b>KEY TO SYMBOLS</b>	
Symbols	3
<b>SAFETY INSTRUCTIONS</b>	
Personal protective equipment	4
Machine's safety equipment	4
Cutting equipment	5
Checking, maintaining and servicing the machine's safety equipment	5
General safety precautions	8
Starting	9
Fuel safety	9
Transporting and storage	9
General working instructions	9
Basic safety rules	9
Basic working techniques	10
<b>KNOW YOUR TRIMMER</b>	
Know your trimmer	12
<b>ASSEMBLY</b>	
Fitting the loop handle	13
Fitting the trimmer guard and trimmer head	13
<b>FUEL HANDLING</b>	
Fuel	14
Fueling	14
<b>STARTING AND STOPPING</b>	
Check before starting	15
Starting and stopping	15
<b>MAINTENANCE</b>	
Carburetor	16
Muffler	17
Spark plug	17
Air filter	18
Bevel gear	18
Maintenance schedule	18
Trimmer head line loading instructions	19
<b>TECHNICAL DATA</b>	
Technical data	21
<b>WARRANTY STATEMENT</b>	22
<b>EMISSION CONTROL</b>	
<b>WARRANTY STATEMENT</b>	23

### Note the following before starting:

Husqvarna AB has a policy of continuous product development and therefore reserves the right to modify the design and appearance of products without prior notice. Long-term exposure to noise can result in permanent hearing impairment. Always use approved hearing protection. Maintenance, replacement, or repair of the emission control devices and system may be performed by any nonroad engine repair establishment or individual.

The Emissions Compliance Period referred to on the Emissions Compliance label indicates the number of operating hours for which the engine has been shown to meet Federal emissions requirements. Category C = 50 hours, B= 125 hours, and A = 300 hours.

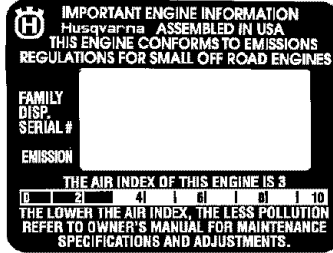

**⚠ WARNING**

The engine exhaust from this product contains chemicals known to the State of California to cause cancer, birth defects or other reproductive harm.

For reference, please fill out the following information that will be needed for future servicing of your trimmer:

Model Number: \_\_\_\_\_

Serial Number: \_\_\_\_\_

Purchase Date: \_\_\_\_\_

Purchased From: \_\_\_\_\_

**⚠ WARNING:** A clearing saw, brushcutter or trimmer can be dangerous if used incorrectly or carelessly, and can cause serious or fatal injury to the operator or others. It is extremely important that you read and understand the contents of this operator's manual.

**⚠ WARNING:** Under no circumstances may the design of the machine be modified without the permission of the manufacturer. Always use genuine accessories. Non-authorized modifications and/or accessories can result in serious personal injury or the death of the operator or others. Your warranty may not cover damage or liability caused by the use of non-authorized accessories or replacement parts.

# KEY TO SYMBOLS

## Symbols

**WARNING:** Clearing saws, brush-cutters and trimmers can be dangerous! Careless or incorrect use can result in serious or fatal injury to the operator or others.



Please read the operator's manual carefully and make sure you understand the instructions before using the machine.



Always wear:

- Hearing protection
- Approved eye protection



Max. speed of output shaft, rpm



Watch out for thrown objects and ricochets.



The operator of the machine must ensure, while working, that no persons or animals come closer than 50 feet (15 meters).



Arrows which show limits for handle positioning.



Always wear approved protective gloves.



Wear sturdy, non-slip boots.



Only use non-metallic, flexible cutting attachments, i.e. trimmer heads with trimmer line.



Only intended for trimmer heads.

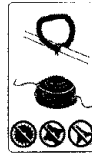

Use unleaded or quality leaded gasoline and two-stroke oil mixed at a ratio of 2% (1:50).



**Other symbols/decals on the machine refer to special certification requirements for certain markets.**

Stop the engine by pushing and holding the stop switch in the STOP position until the engine stops before carrying out any checks or maintenance.



Regular cleaning is required.



Visual check.



Approved eye protection must always be used.



# SAFETY INSTRUCTIONS

## Personal protective equipment

**IMPORTANT!** Whenever you use a clearing saw, brushcutter or trimmer you must wear personal protective equipment that is approved by the authorities. Personal protective equipment does not eliminate the risk of accidents, but it can reduce the effects of an injury in the event of an accident. Ask your dealer for help when choosing protective equipment.

**WARNING:** Listen out for warning signals or shouts when you are wearing hearing protection. Always remove your hearing protection as soon as the engine stops.

### GLOVES

Gloves should be worn when necessary, e.g., when fitting cutting attachments.



### HEARING PROTECTION

Wear hearing protection that provides adequate noise reduction.

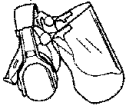

### EYE PROTECTION

Always wear approved eye protection. If you use a visor then you must also wear approved protective goggles. Approved protective goggles must comply with standard ANSI Z87.1.



### BOOTS

Wear sturdy, non-slip boots.



### CLOTHING

Wear clothes made of a strong fabric and avoid loose clothing that can catch on twigs and branches. Always wear heavy, long pants. Do not wear jewelry, shorts sandals or go barefoot. Secure hair so it is above shoulder level.

## FIRST AID KIT

Always have a first aid kit nearby.



## Machine's safety equipment

This section describes the machine's safety equipment, its purpose, and how checks and maintenance should be carried out to ensure that it operates correctly. See the "Know your trimmer" section to locate where this equipment is positioned on your machine.

The life span of the machine can be reduced and the risk of accidents can increase if machine maintenance is not carried out correctly and if service and/or repairs are not carried out professionally. If you need further information please contact your nearest servicing dealer.

**WARNING:** Never use a machine that has faulty safety equipment! Carry out the inspection, maintenance and service routines listed in this section.

### Throttle lock

The throttle lock is designed to prevent accidental operation of the throttle control. When you press the lock (A) (i.e. when you grasp the handle) it releases the throttle control (B). When you release the handle the throttle control and the throttle lock both move back to their original positions. This movement is controlled by two independent return springs. This arrangement means that the throttle control is automatically locked at the idle setting.

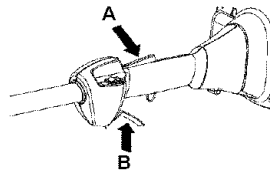

### Stop switch

Make sure the engine stops when you push and hold the stop switch.

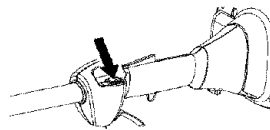

## SAFETY INSTRUCTIONS

### Cutting attachment guard

This guard is intended to prevent loose objects from being thrown towards the operator. The guard also protects the operator from accidental contact with the cutting attachment.

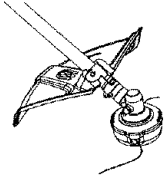

**WARNING:** Never use a cutting attachment without an approved guard. See the section on "Technical data". If an incorrect or faulty guard is fitted this can cause serious personal injury.

Use of incorrectly wound trimmer line or an incorrect cutting attachment increases the level of vibration.

**WARNING:** Overexposure to vibration can lead to circulatory damage or nerve damage in people who have impaired circulation. Contact your doctor if you experience symptoms of overexposure to vibration. Such symptoms include numbness, loss of feeling, tingling, pricking, pain, loss of strength, changes in skin color or condition. These symptoms normally appear in the fingers, hands or wrists. The risk increases at low temperatures.

### Muffler

The muffler is designed to reduce the noise level and to direct the exhaust gases away from the operator.

**CAUTION!** Muffler is fitted with a catalytic converter designed to reduce harmful exhaust gases.

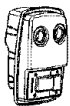

For mufflers, it is very important that you follow the instructions on checking, maintaining, and servicing your machine. See Checking, maintaining and servicing the machine's safety equipment section.

**WARNING:** Mufflers fitted with catalytic converters get very hot during use and remain so for some time after stopping. This also applies at idle speed. Contact can result in burns to the skin. Remember the risk of fire!

**WARNING:** The inside of the muffler contain chemicals that may be carcinogenic. Avoid contact with these elements in the event of a damaged muffler.

**WARNING:** Bear in mind that: Engine exhaust fumes contain carbon monoxide, which can cause carbon monoxide poisoning. For this reason you should not start or run the machine indoors, or anywhere that is poorly ventilated. The exhaust fumes from the engine are hot and may contain sparks which can start a fire. Never start the machine indoors or near combustible material!

### Cutting equipment

A trimmer head is intended for trimming grass.

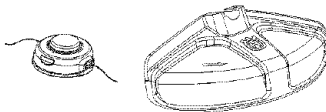

### Checking, maintaining and servicing the machine's safety equipment

**IMPORTANT!** All servicing and repair work on the machine requires special training. This is especially true of the machine's safety equipment. If your machine fails any of the checks described below you must contact your service agent. When you buy any of our products we guarantee the availability of professional repairs and service. If the retailer who sells your machine is not a servicing dealer, ask him for the address of your nearest service agent.

# SAFETY INSTRUCTIONS

## Throttle lock

- Make sure the throttle control is locked at the idle setting when the throttle lock is released.

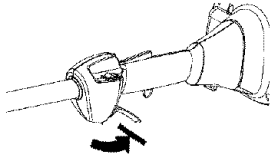

- Press the throttle lock and make sure it returns to its original position when you release it.

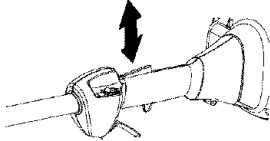

- Check that the throttle control and throttle lock move freely and that the return springs work properly.

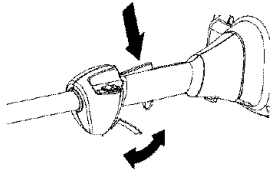

- See instructions under the section "Start". Start the machine and apply full throttle. Release the throttle and check that the cutting attachment stops and remains at a standstill. If the cutting attachment rotates with the throttle in the idle position then the carburetor idle setting must be checked. See instructions under the section "Maintenance".

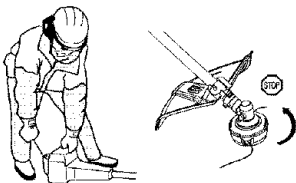

## Stop switch

- Start the engine and make sure the engine stops when you push and hold the stop switch.

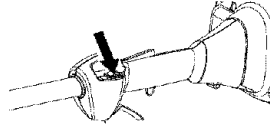

## Cutting attachment guard



- Ensure that the guard is undamaged and is not cracked.

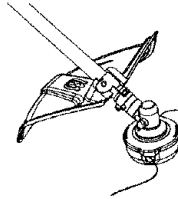

- Replace the guard if it has been exposed to impact or is cracked.
- Always use the recommended guard for the cutting attachment you are using. See section on "Technical data".

## Muffler

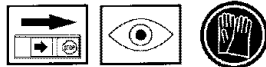

- Never use a machine that has a faulty muffler.

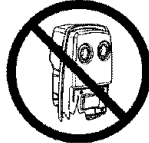

- Regularly check that the muffler is securely attached to the machine.

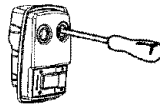

- The muffler on this unit is equipped with a special spark arrestor mesh. The mesh should be checked and, if necessary, cleaned by a servicing dealer. A blocked mesh will cause the machine to overheat, which can lead to serious damage. Never use a muffler with a defective spark arrestor mesh. See the Maintenance section.

## SAFETY INSTRUCTIONS

### Cutting equipment

This section describes how to choose and maintain your cutting equipment in order to:

- Obtain maximum cutting performance.
- Extend the life of cutting equipment.

#### General rules:



1. Only use cutting attachments with the guards we recommend! See the section on "Technical Data".



2. Check the cutting attachment for damage or cracks. A damaged cutting attachment should always be replaced.

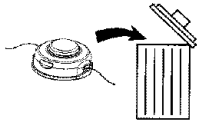

**WARNING:** Never use a machine with faulty safety equipment. The machine's safety equipment must be checked and maintained as described in this section. If your machine fails any of these checks contact your service agent to get it repaired.

#### IMPORTANT!

This section describes how to choose and maintain your cutting equipment in order to: Obtain maximum cutting performance. Extend the life of cutting equipment. Only use cutting attachments with the guards we recommend! See the section on "Technical data". Refer to the instructions for the cutting attachment to check the correct way to load the trimmer line and the correct line diameter.

### Trimmer head

- Only use the recommended cutting attachments. See the section on "Technical data".



- Smaller machines generally require small trimmer heads and vice versa. This is because when clearing using trimmer line the engine must throw out the trimmer line radially from the trimmer head and overcome the resistance of the grass being cleared.
- The length of the trimmer line is also important. A longer trimmer line requires greater engine power than a shorter trimmer line of the same diameter.
- Make sure that the cutter on the trimmer guard is intact. This is used to cut the trimmer line to the correct length.
- To increase the life of the trimmer line it can be soaked in water for a couple of days. This will make the line tougher so that it lasts longer.

#### IMPORTANT!

Always ensure the trimmer line is wound tightly and evenly around the drum, otherwise the machine will generate harmful vibration.



**WARNING:** Always stop the engine before doing any work on the cutting attachment. This continues to rotate even after the throttle has been released. Ensure that the cutting attachment has stopped completely and disconnect the lead from the spark plug before you start to work on it.

# SAFETY INSTRUCTIONS

## General safety precautions

### IMPORTANT!

- The machine is only designed for trimming grass.
- The only accessories you can operate with this engine unit are the cutting attachments we recommend in the "Technical data" section.
- Never use wire, rope, string, etc.
- Never use the machine if you are tired, if you have drunk alcohol, or if you are taking medication that could affect your vision, your judgment or your coordination.
- Never use the machine in extreme weather conditions such as severe cold, very hot and/or humid climates.
- Never use a machine that has been modified in any way from its original specification.
- Wear personal protective equipment. See instructions in the "Personal protective equipment" section.
- Never use a machine that is faulty. Carry out the checks, maintenance and service instructions described in this manual. Some maintenance and service measures must be carried out by trained and qualified specialists. See instructions in the "Maintenance" section.
- All covers and guards must be fitted before starting. Make sure the spark plug cap and lead are not damaged. Otherwise you could get an electric shock.
- The machine operator must ensure that no people or animals come closer than 50 feet (15 meters) while working.
- Stay clear of spinning line.
- Secure or remove loose clothing or clothing with loosely hanging ties, straps, tassels, etc. They can be caught in moving parts.
- Being fully covered also helps protect you from debris and pieces of toxic plants thrown by spinning line.
- Keep handles free of oil and fuel.
- Always keep the engine on the right hand side of your body.
- Hold the unit firmly with both hands.
- Keep trimmer head below waist level and away from all parts of your body. Do not raise engine above your waist.
- Keep all parts of your body away from muffler and spinning line. Keep engine below waist level. A hot muffler can cause serious burns.
- Keep firm footing and balance. Do not overreach or use from unstable surfaces such as ladders, trees, steep slopes, rooftops, etc.
- Use only in daylight or good artificial light.
- Use only for jobs explained in this manual.



**WARNING:** A faulty cutting attachment may increase the risk of accidents.

### Personal protection



- Always wear boots and other equipment described in the "Personal protective equipment" section.
- Always wear working clothes and heavy-duty long pants.
- Never wear loose fitting clothes or jewelry.
- Persons with long hair should (for personal safety) put their hair up.

### Safety instructions regarding the surroundings

- Never allow children to use the machine.
- Ensure no one comes closer than 50 feet (15 meters) when working.
- Never allow anyone else to use the machine without first ensuring that they have understood the contents of the operator's manual.

### Safety instructions before starting work



- Inspect the working area. Remove any objects such as stones, broken glass, nails, steel wire, string, etc. that can be thrown or can wrap around the cutting head or shaft.
- Keep others at a safe distance. Children, animals, onlookers and helpers should stand outside of the safety zone of 50 feet (15 meters). Stop the machine immediately if anyone should approach.
- Check the entire machine before starting work. Replace damaged parts. Check for fuel leakage and that all safety guards and covers are complete and fastened securely. Check all nuts and bolts.
- Check the cutting head for cracks or any other damage.
- Ensure the trimmer guard is mounted and not damaged.

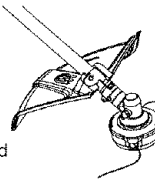



# SAFETY INSTRUCTIONS

- Check that the trimmer head and guard are correctly secured.
- When adjusting the carburetor, make sure the lower end is supported and that no one is in the immediate vicinity.
- Make sure the cutting head does not rotate when idling.
- Make sure the handle and safety features are in order. Never use a machine that has parts missing or has been changed in relation to the specification.
- Only use the machine for the purpose for which it was intended.

## Starting



**WARNING:** When the engine is started with the choke in either the choke or start throttle positions the cutting attachment will start to rotate immediately.

- Ensure that all of the engine covers and housings are properly fitted before the unit is started.
- Never start or attempt to run the unit with the clutch, clutch drum, clutch cover, or driveshaft removed.
- Never start the machine indoors. Exhaust fumes can be dangerous if inhaled.
- Observe your surroundings and make sure that there is no risk of people or animals coming into contact with the cutting equipment.
- See the "Starting and Stopping" section for complete instructions.

## Fuel safety



- Always use a fuel container with an anti-spill valve.
- Never refuel the machine while the engine is running.
- Always stop the engine and let it cool for a few minutes before refueling.
- Make sure there is plenty of ventilation when refueling or mixing fuel (gasoline and 2-stroke oil).
- Move the machine at least 10 feet (3 meters) from the refueling point before starting it.

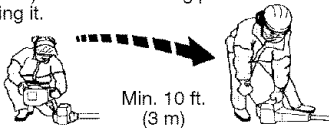

Min. 10 ft.  
(3 m)

- Never start the machine:
  - If you have spilled fuel on it. Wipe off the spillage and allow remaining fuel to evaporate.
  - If you have spilled fuel on yourself or your clothes, change your clothes. Wash any part of your body that has come in contact with fuel. Use soap and water.
  - If the machine is leaking fuel. Check regularly for leaks from the fuel cap and fuel lines.
  - Avoid all skin contact with fuel. Fuel is a skin irritant and may even cause skin changes.

## Transporting and storage

- Store and transport the machine and fuel so that there is no risk of any leakage or fumes coming into contact with sparks or naked flames, for example, from electrical machinery, electric motors, electrical relays/switches or boilers.
- When storing and transporting fuel always use approved containers intended for this purpose.
- When storing the machine for long periods the fuel tank must be emptied. Contact your local gas station to find out where to dispose of excess fuel.
- Ensure the machine is cleaned and that a complete service is carried out before long-term storage.

**WARNING:** Take care when handling fuel. Bear in mind the risk of fire, explosion and inhaling fumes.

## General working instructions

### IMPORTANT!

This section describes the basic safety precautions for working with trimmers. If you encounter a situation where you are uncertain how to proceed you should ask an expert. Contact your servicing dealer. Avoid all usage which you consider to be beyond your capability. You must understand the difference between forestry clearing, grass clearing and grass trimming before use.

## Basic safety rules



### 1. Look around you:

- To ensure that people, animals or other things cannot affect your control of the machine.
- To ensure that people, animals, etc., do not come into contact with the cutting attachment or loose objects that are thrown out by the cutting attachment.

## SAFETY INSTRUCTIONS

- **CAUTION!** Do not use the machine unless you are able to call for help in the event of an accident.
- 2. Do not use the machine in bad weather, such as dense fog, heavy rain, strong wind, intense cold, etc. Working in bad weather is tiring and often brings added risks, such as icy ground, unpredictable felling direction, etc.
- 3. Make sure you can move and stand safely. Check the area around you for possible obstacles (roots, rocks, branches, ditches, etc.) in case you have to move suddenly. Take great care when working on sloping ground.



- 4. Switch off the engine before moving to another area.
- 5. Never put the machine down with the engine running or while the cutting attachment is rotating.

### Basic working techniques

- Always slow the engine to idle speed after each working operation. Long periods at full throttle without any load on the engine can lead to serious engine damage.
- **It is recommended that the engine not be operated for longer than 1 minute at full throttle.**

**⚠ WARNING:** Sometimes branches or grass get caught between the guard and cutting attachment. Always stop the engine before cleaning.

### Grass trimming using a trimmer head



- Hold the trimmer head just above the ground at an angle. It is the end of the trimmer line that does the work. Let the trimmer line work at its own pace. Never press the trimmer line into the area to be cut.



- The trimmer line can easily remove grass and weeds up against walls, fences, trees and borders, however it can also damage sensitive bark on trees and bushes, and damage fence posts.

- Reduce the risk of damaging plants by shortening the trimmer line to 4-4 1/2 inches (10-12 cm) and reducing the engine speed.
- When trimming you should use less than full throttle so that the trimmer line lasts longer and to reduce the wear on the trimmer head.

### Clearing



- The clearing technique removes all unwanted vegetation. Keep the trimmer head just above the ground and tilt it. Let the end of the trimmer line strike the ground around trees, posts, statues and the like. **CAUTION!** This technique increases the wear on the trimmer line.

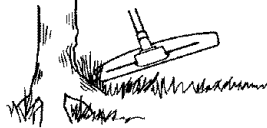

- The trimmer line wears quicker and must be fed forward more often when working against stones, brick, concrete, metal fences, etc., than when coming into contact with trees and wooden fences.

### Cutting



- The trimmer is ideal for cutting grass that is difficult to reach using a normal lawn mower. Keep the trimmer line parallel to the ground when cutting. Avoid pressing the trimmer head against the ground as this can ruin the lawn and damage the tool.

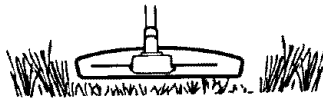

- Do not allow the trimmer head to constantly come into contact with the ground during normal cutting. Constant contact of this type can cause damage and wear to the trimmer head.

## SAFETY INSTRUCTIONS

### Sweeping



- The fan effect of the rotating line can be used for quick and easy clearing up. Hold the trimmer line parallel to and above the area to be swept and move the tool to and fro.

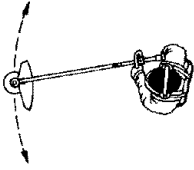

- When cutting and sweeping you should use full throttle to obtain the best results.

**WARNING:** Neither the operator of the machine nor anyone else may attempt to remove the cut material while the engine is running or the trimmer line is rotating, as this can result in serious injury. Stop the engine and trimmer head before you remove material that has wound around the drive shaft as otherwise there is a risk of injury. The bevel gear can get hot during use and may remain so for a while afterwards. You could get burned if you touch it.

**WARNING:** Watch out for thrown objects. Always wear eye protection. Never lean over the cutting attachment guard. Stones, rubbish, etc. can be thrown up into the eyes causing blindness or serious injury. Keep unauthorized persons at a distance. Children, animals, onlookers and helpers should be kept outside the safety zone of 50 feet (15 meters). Stop the machine immediately if anyone approaches.

# KNOW YOUR TRIMMER

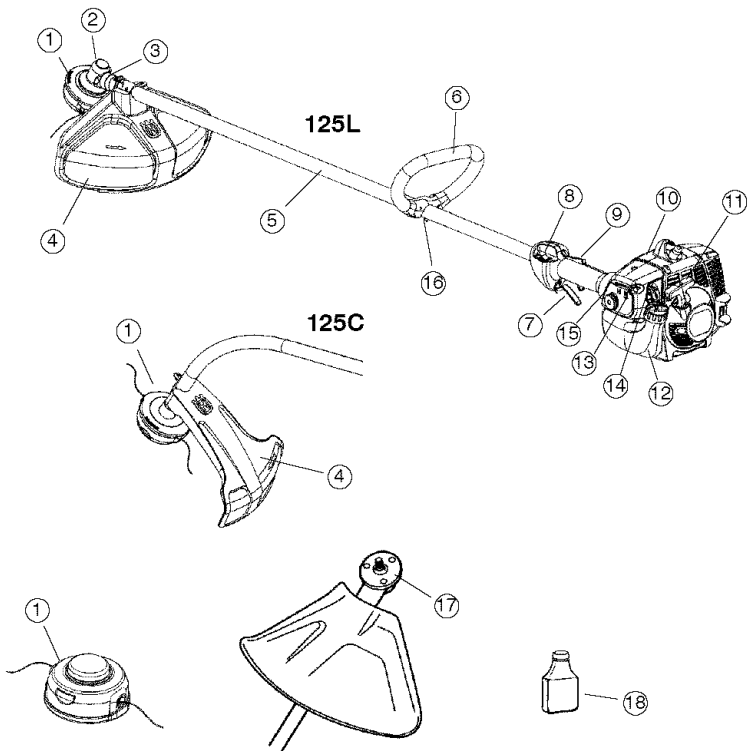

## Know your trimmer

- |                             |                             |
|-----------------------------|-----------------------------|
| 1. Trimmer head             | 11. Starter handle          |
| 2. Grease filler cap        | 12. Fuel tank               |
| 3. Bevel gear               | 13. Choke control           |
| 4. Cutting attachment guard | 14. Primer bulb             |
| 5. Shaft                    | 15. Air filter cover        |
| 6. Loop handle              | 16. Handle adjustment       |
| 7. Throttle control         | 17. Drive disc              |
| 8. Stop switch              | 18. 2-stroke engine oil     |
| 9. Throttle lock            | 19. Operator's manual (EPA) |
| 10. Cylinder cover          |                             |

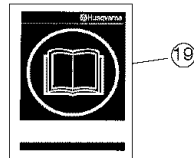

## ASSEMBLY

**NOTE:** Make sure unit is assembled correctly as shown in this manual.

### Fitting the loop handle

- Position the handle on the shaft. Note that the handle must be mounted between the two arrows on the shaft.

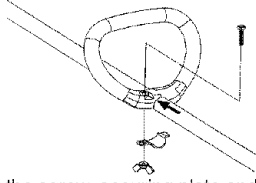

- Fit the screw, securing plate and wing nut as shown in the diagram.
- Tighten the wing nut.

### Fitting the trimmer guard and trimmer head (Model 125L)



- Fit the correct trimmer guard (A) for use with the trimmer head. Hook the trimmer guard/combination guard onto the fitting on the shaft and secure with the bolt (D).

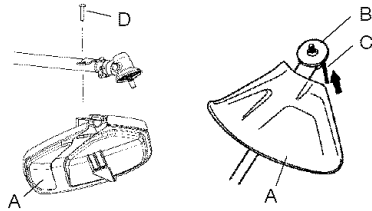

- Fit the drive disc (B) on the output shaft.
- Turn the shaft until one of the holes in the drive disc aligns with the corresponding hole in the gear housing.
- Insert hex wrench (C) in the hole to lock the shaft.
- Screw on the trimmer head (H) in the opposite direction to the direction of rotation.

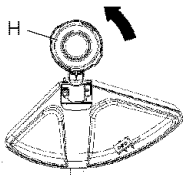

- To dismantle, follow the instructions in the reverse order.

### Fitting the trimmer guard and trimmer head (Model 125C)



- Fit the correct trimmer guard (A) for use with the trimmer head. Hook the trimmer guard/combination guard onto the fitting on the shaft and secure with the wing nut (B).

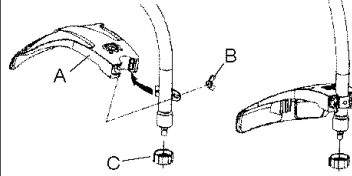

- Fit the dust cup (C) on the shaft. The nut must be completely covered by the dust cup.
- Hold the dust cup with a wrench to prevent the shaft from rotating.
- Screw the trimmer head (D) onto the shaft.

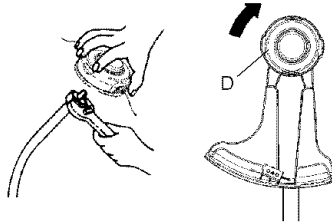

- To dismantle, follow the instructions in the reverse order.

# FUEL HANDLING

## Fuel mixture

**CAUTION!** The machine is equipped with a two-stroke engine and must always be run using a mixture of gasoline and two-stroke engine oil. It is important to accurately measure the amount of oil to be mixed to ensure that the correct mixture is obtained. When mixing small amounts of fuel, even small inaccuracies can drastically affect the ratio of the mixture.

**WARNING:** Always ensure there is adequate ventilation when handling fuel.

## Gasoline



**CAUTION!** Always use high quality unleaded gasoline.

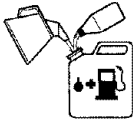

- This engine is certified to operate on unleaded gasoline.
- The lowest recommended octane rating is 87. If you run the engine on lower octane rating than 87, "knocking" can occur. This leads to an increased engine temperature, which can result in a serious engine breakdown.
- When working at continuous high revs a higher octane rating is recommended.

## Two-stroke oil

- For great results and performance use HUSQVARNA two-stroke oil, which is specially formulated for our two-stroke engines. Mixture 1:50 (2%).
- To maximize the life of your trimmer, you may choose to use a high quality synthetic oil formulated for two-stroke engines. Mixture 1:50 (2%).
- Never use two-stroke oil intended for water-cooled outboard engines, sometimes referred to as outboard oil.
- Never use oil intended for four-stroke engines.

Gasoline	Two-stroke oil
	2% (1:50)
U.S. gallon	U.S. fl. oz.
1	2 1/2
2 1/2	6 1/2
5	12 7/8

## Mixing

- Always mix the gasoline and oil in a clean container intended for fuel.

- Always start by filling half the amount of the gasoline to be used. Then add the entire amount of oil. Mix (shake) the fuel mixture. Add the remaining amount of gasoline.
- Mix (shake) the fuel mixture thoroughly before filling the machine's fuel tank.

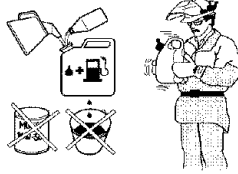

- Do not mix more than one month's supply of fuel at a time.
- If the machine is not used for some time, the fuel tank should be emptied and cleaned.

**WARNING:** The catalytic converter muffler gets very hot during and after use. This also applies during idling. Be aware of the fire hazard, especially when working near flammable substances and/or vapors.

## Fueling



**WARNING:** Taking the following precautions, will lessen the risk of fire:  
**Do not smoke or place hot objects near fuel.**  
**Always shut off the engine before refueling.**  
**Always stop the engine and let it cool for a few minutes before refueling.**  
**When refueling, open the fuel cap slowly so that any excess pressure is released gently.**  
**Tighten the fuel cap carefully after refueling.**  
**Always move the machine away from the refueling area before starting.**

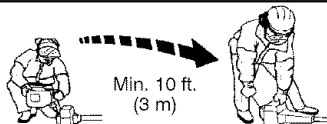

- Clean the area around the fuel cap. Contamination in the tank can cause operating problems.
- Ensure that the fuel is well mixed by shaking the container before filling the tank.

## STARTING AND STOPPING

### Check before starting



- Inspect the unit before each use. Replace damaged parts. Check for fuel leaks. Make sure all fasteners are in place and secure. Make sure the cutting attachment is properly installed and securely fastened. Use only flexible, non-metallic line recommended by the manufacturer. Never use, for example, wire or wire rope, which can break off and become a dangerous projectile.
- Check that the trimmer head and trimmer guard are not damaged or cracked. Replace the trimmer head or trimmer guard if they have been exposed to impact or are cracked.

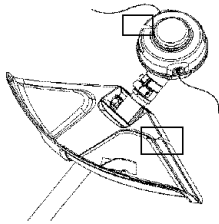

- Never use the machine without a guard nor with a defective guard.

### Starting and stopping



**WARNING:** The complete clutch, clutch cover, and shaft must be fitted before the machine is started, otherwise parts could come loose and cause personal injury. Always move the machine away from the refueling area before starting. Place the machine on a flat surface. Ensure the cutting attachment cannot come into contact with any object. Make sure no unauthorized persons are in the working area, otherwise there is a risk of serious personal injury. The safety distance is 50 feet (15 meters).

### Cold engine

**Primer bulb:** Press the primer bulb 10 times until fuel begins to fill the bulb. The primer bulb need not be completely filled.

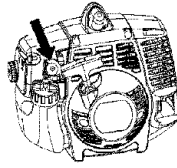

**Choke:** Move the blue engine choke lever over to the closed position.

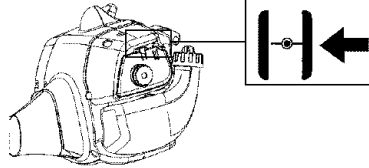

### Starting

Hold the body of the machine on the ground using your left hand (**CAUTION!** Not with your foot!).

Firmly grip the starter rope handle with your right hand. **DO NOT squeeze throttle trigger.** Slowly pull out the cord until you feel some resistance (the starter pawls grip); then quickly and powerfully pull the cord.

**Never wrap the starter cord around your hand.**

Repeat pulling the cord until the engine attempts to start. Squeeze throttle trigger to release the choke. **Continue to hold throttle trigger** and pull starter rope until engine runs.

**NOTE:** If engine dies, return blue engine choke lever to the closed position and repeat starting steps.

**CAUTION!** Do not pull the starter cord all the way out and do not let go of the starter handle when the cord is fully extended. This can damage the machine.

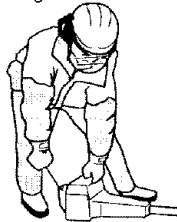

## STARTING AND STOPPING

### Warm engine

With a warm engine, squeeze and hold the throttle trigger. Pull starter rope sharply while squeezing throttle trigger until engine runs.

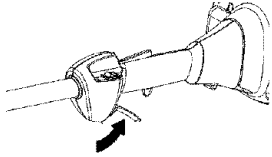

### Stopping

Stop the engine by pushing and holding the stop switch in the STOP position until the engine stops.

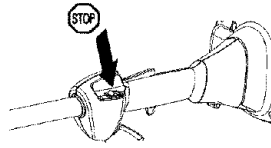

**WARNING:** When the engine is started with the choke in the closed position the cutting attachment will start to rotate immediately.

## MAINTENANCE

The owner is responsible for the performance of all required maintenance as defined in the operator's manual.

**WARNING:** Improper maintenance could result in serious engine damage or in serious injury.

### Carburetor

Your Husqvarna product has been designed and manufactured to specifications that reduce harmful emissions. After the engine has used 8-10 tanks of fuel, the engine will be run-in. To ensure that it continues to run at peak performance and to minimize harmful exhaust emissions after the run-in period, ask your servicing dealer to adjust your carburetor.

**WARNING:** The complete clutch, clutch cover, and shaft must be fitted before the machine is started, otherwise parts could come loose and cause personal injury.

### Function



- The carburetor governs the engine's speed via the throttle control. Air and fuel are mixed in the carburetor.
- The T-screw regulates the throttle setting at idle speed. If the T-screw is turned clockwise this gives a higher idle speed; turning it counterclockwise gives a lower idle speed.

### Basic setting

- The basic carburetor settings are adjusted during testing at the factory. Fine adjustment should be carried out by a skilled technician.

**WARNING:** The cutting attachment may be spinning during carburetor adjustments. Wear your protective equipment and observe all safety instructions. Be sure the cutting attachment stops turning when the engine idles. When the unit is turned off, make sure the cutting attachment has stopped before the unit is set down.

**CAUTION!** If the cutting attachment rotates when the engine is idling the idle adjustment screw-T should be turned counterclockwise until the cutting attachment stops.

### Rec. idle speed:

See "Technical data" section.

### Recommended max. speed:

See "Technical data" section.

### Fine adjustment of the idle speed-T

Adjust the idle speed using the idle adjustment screw-T if it is necessary to readjust. First, turn the idle adjustment screw-T clockwise until the cutting attachment starts to rotate. Then, turn the screw counterclockwise until the cutting attachment stops. The idle speed is correctly adjusted when the engine will run smoothly in every position. The idle speed should also be well below the speed at which the cutting attachment starts to rotate.

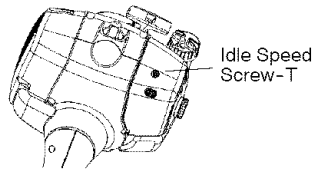

Idle Speed Screw-T



# MAINTENANCE

**WARNING:** If the idle speed cannot be adjusted so that the cutting attachment stops, contact your servicing dealer. Do not use the machine until it has been correctly adjusted or repaired.

## Unit/Maintenance Safety

Disconnect the spark plug before performing maintenance, except carburetor adjustments.

## Muffler



**CAUTION!** Muffler is fitted with a catalytic converter designed to reduce harmful exhaust gases.

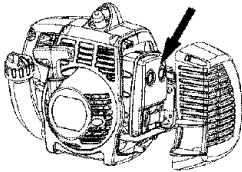

The muffler is designed to reduce the noise level and to direct the exhaust gases away from the operator. The exhaust gases are hot and can contain sparks, which may cause fire if directed against dry and combustible material.

Mufflers are equipped with a special spark arrestor mesh. The mesh should be checked and, if necessary, cleaned by a servicing dealer. **If the mesh is damaged, it should be replaced.** If the mesh is frequently blocked, this can be a sign that the performance of the catalytic converter is impaired. Contact your servicing dealer to inspect the muffler. A blocked mesh will cause the machine to overheat and result in damage to the cylinder and piston.

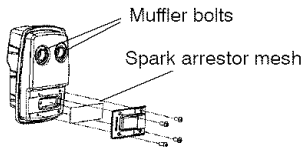

**CAUTION!** Never use a machine that has a faulty or loose muffler. Ensure the muffler bolts are tight.

**WARNING:** Mufflers fitted with catalytic converters get very hot during use and remain so for some time after stopping. This also applies at idle speed. Contact can result in burns to the skin. Remember the risk of fire!

**WARNING:** The inside of the muffler contain chemicals that may be carcinogenic. Avoid contact with these elements in the event of a damaged muffler.

**WARNING:** Bear in mind that: Engine exhaust fumes contain carbon monoxide, which can cause carbon monoxide poisoning. For this reason you should not start or run the machine indoors, or anywhere that is poorly ventilated. The exhaust fumes from the engine are hot and may contain sparks which can start a fire. Never start the machine indoors or near combustible material!

## Spark plug



The spark plug condition is influenced by:

- Incorrect carburetor adjustment.
- An incorrect fuel mixture (too much or incorrect type of oil).
- A dirty air filter.

These factors cause deposits on the spark plug electrodes, which may result in operating problems and starting difficulties.

If the machine is low on power, difficult to start or runs poorly at idle speed: always check the spark plug first before taking any further action. If the spark plug is dirty, clean it and check that the electrode gap is 0.024" (0.6 mm). The spark plug should be replaced after about a month in operation or earlier if necessary.

**CAUTION!** Always use the recommended spark plug type! Use of the wrong spark plug can damage the piston/cylinder.

0.024" (0.6 mm)

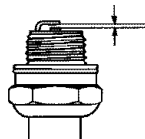

# MAINTENANCE

## Air filter

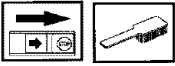

The air filter must be regularly cleaned to remove dust and dirt in order to avoid:

- Carburetor malfunctions
- Starting problems
- Loss of engine power
- Unnecessary wear to engine parts
- Excessive fuel consumption

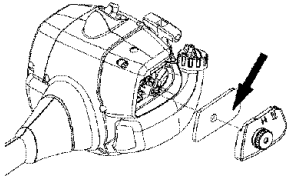

Clean the filter every 25 hours, or more regularly if conditions are exceptionally dusty.

### Cleaning the air filter

Remove the air filter cover and take out the filter. Wash it clean in warm, soapy water. Rinse thoroughly. Ensure that the filter is dry before refitting it.

An air filter that has been in use for a long time cannot be cleaned completely. The filter must therefore be replaced with a new one at regular intervals. **A damaged air filter must always be replaced.**

## Bevel gear (125L)



The bevel gear is filled with the right quantity of grease at the factory. However, before using the machine you should check that the bevel gear is filled three-quarters full with grease. Use HUSQVARNA special grease.

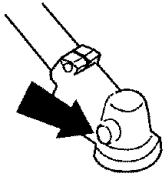

The grease in the bevel gear does not normally need to be changed except if repairs are carried out.

## Maintenance schedule

Below you will find some general maintenance instructions.

### Daily maintenance

- Check throttle trigger and throttle trigger lockout function.
- Check that the stop switch works correctly.
- Check that there are no fuel leaks from the engine, tank or fuel lines.
- Check that the cutter does not rotate when the engine is idling.
- Clean the outside of the machine.
- Check that the harness is not damaged.
- Check that the blade guard is not damaged or cracked.
- Replace the blade guard if it is exposed to impact or is cracked.
- A non-balanced trimmer head induces heavy vibrations that may damage the machine.
- Check that nuts and screws are tight.
- Check that the screws that hold the bevel gear are tight.
- Check that the trimmer head is tight.

### Weekly maintenance

- Check the starter and starter cord.
- Clean the carburetor area.
- Clean the outside of the spark plug. Remove it and check the electrode gap. Adjust the gap to 0.024" (0.6 mm), or replace the spark plug. Use resistor spark plug Champion RCJ-8Y or equivalent.
- Clean the cooling fins on the cylinder and check that the air intake near the starter is not blocked.
- Check that the bevel gear is filled with grease up to 3/4 full. Use special grease.
- Clean the air filter.

### Monthly maintenance

- Clean the fuel tank.
- Clean the outside of the carburetor and the space around it.
- Clean the fan and the area around it.
- Check fuel lines for cracks or other damage. Change if necessary.
- Change the fuel filter in fuel tank.
- Check the clutch, clutch springs and the clutch drum for wear. Replace if necessary.
- Check electrical wires and connections.
- Replace the spark plug. Use resistor spark plug Champion RCJ-8Y or equivalent.
- Change the air filter.

# Trimmer Head Line Loading Instructions



<p><b>1</b></p>	<p><b>2</b></p>	<p><b>3</b></p>
<p><b>4</b></p>	<p><b>5</b></p>	
<p><b>6</b></p>	<p><b>7</b></p>	<p><b>8</b></p>
<p><b>9</b></p>		

Plastic Blades (Tri Cut)

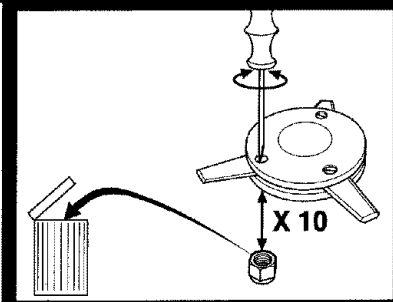
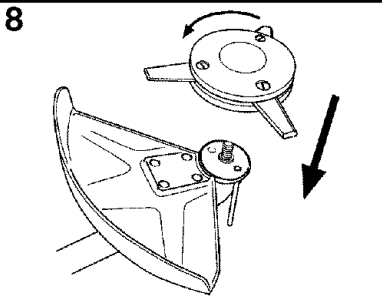
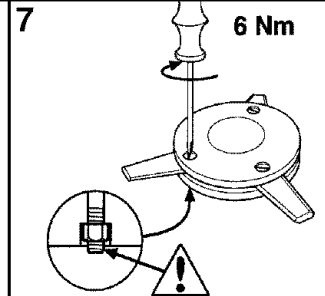
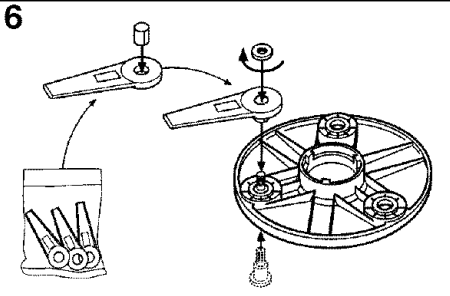
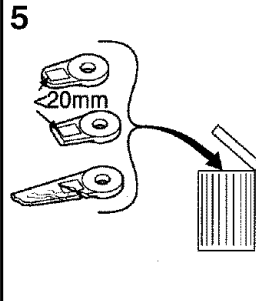
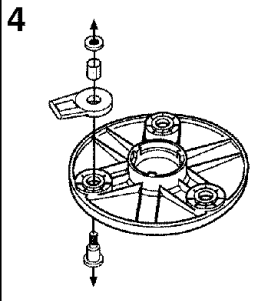
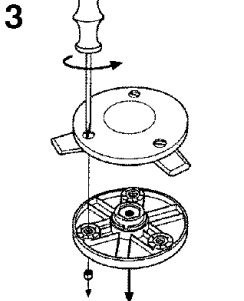
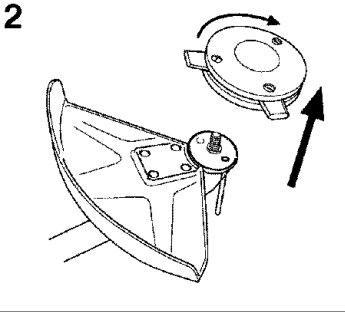
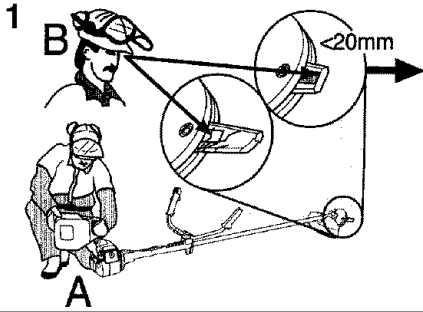

## TECHNICAL DATA

### Technical data

	125C	125L
<b>Engine</b>		
Cylinder volume, cu.in./cm <sup>3</sup>	1.7/28	1.7/28
Cylinder bore, inch/mm	1.4/35	1.4/35
Stroke, inch/mm	1.130/28.7	1.130/28.7
Idle speed, rpm	2,800-3,200	2,800-3,200
Recommended max. speed, rpm	10,000	11,000
Speed of output shaft, rpm	8,000	8,000
Max. engine output, acc. to ISO 8893, hp/kW	1.1/0.8	1.1/0.8
Catalytic converter muffler	Yes	Yes
Speed-regulated ignition system	Yes	Yes
<b>Ignition system</b>		
Manufacturer/type of ignition system	Walbro/CD	Walbro/CD
Spark plug	Champion RCJ-8Y	Champion RCJ-8Y
Electrode gap, inch/mm	0.024/0.6	0.024/0.6
<b>Fuel and lubrication system</b>		
Manufacturer/type of carburetor	Zama	Zama
Fuel tank capacity, US pint/liter	0.85/0.4	0.85/0.4
<b>Weight</b>		
Weight without fuel, cutting attachment and guard, lbs/kg	10/4.4	11/4.8
<b>Sound levels</b> (see note 1)		
Equivalent sound pressure level at the user's ear, measured according to ANSI B175.3-1997, dB(A), min/max:	94/97	94/97
<b>Vibration levels</b>		
Vibration levels at handles, measured according to ANSIB175.3-1997, m/s <sup>2</sup>		
At idle, left/right handles:	3/5	3/5
At max. speed, left/right handles:	9/8	9/8

**Note 1:** Equivalent noise pressure level is calculated as the time-weighted energy total for noise pressure levels under various working conditions with the following time distribution: 1/2 idle and 1/2 max. speed.

**NOTE!** Noise pressure at the user's ear and vibration on the handles are measured with all the machine's approved cutting equipment fitted. The table indicates the highest and lowest values.

Model 125C (3/8 RH arbor shaft thread)		
Approved accessories	Type	Cutting attachment guard, part. no.
Trimmer head	T25	531 00 92-78

Model 125L (M10 LH arbor shaft thread)		
Approved accessories	Type	Cutting attachment guard, part. no.
Trimmer head	T25	531 00 92-79
Plastic blades	Tricut 300 mm	531 00 38-11

# WARRANTY STATEMENT

## SECTION 1: LIMITED WARRANTY Husqvarna Forest & Garden Company

("Husqvarna") warrants Husqvarna product to the original purchaser to be free from defects in material and workmanship from the date of purchase for the "Warranty Period" of the products as set forth below:

**Lifetime Warranty:** Trimmer shafts, ignition coils and modules.

### 2 Year NON-COMMERCIAL Warranty:

Trimmers for non-commercial, non-professional, non-institutional or non-income producing use, except as herein stated. Emission control system components necessary to comply with CARB-TIER II and EPA regulations.

**1 Year Warranty:** All trimmers used for commercial, institutional, professional, or income producing purposes or use.

## SECTION 2: HUSQVARNA'S OBLIGATIONS UNDER THE WARRANTY

Husqvarna will repair or replace defective components without charge for parts or labor if a component fails because of a defect in material or workmanship during the warranty period.

## SECTION 3: ITEMS NOT COVERED BY THIS WARRANTY

The following items are not covered by this warranty:

- (1) Normal customer maintenance items which become worn through normal regular use, including, but not limited to, filters, lubricants, rewind springs, spark plugs, and starter ropes.
- (2) Natural discoloration of material due to ultraviolet light.

## SECTION 4: EXCEPTIONS AND LIMITATIONS

This warranty shall be inapplicable to defects resulting from the following:

- (1) Accident, abuse, misuse, negligence and neglect, including stale fuel, dirt, abrasives, moisture, rust, corrosion, or any adverse reaction due to incorrect storage or use habits.
- (2) Failure to operate or maintain the unit in accordance with the operator's manual or instruction sheet furnished by Husqvarna.
- (3) Alterations or modifications that change the intended use of the product or affects the product's performance, operation, safety, or durability, or causes the product to fail to comply with any applicable laws.
- (4) Additional damage to parts or components due to continued use occurring after any of the above.

REPAIR OR REPLACEMENT AS PROVIDED UNDER THIS WARRANTY IS THE EXCLUSIVE REMEDY OF THE PURCHASER. HUSQVARNA SHALL NOT BE LIABLE FOR ANY INCIDENTAL OR CONSEQUENTIAL DAMAGES FOR BREACH OF ANY EXPRESS OR IMPLIED WARRANTY ON

THESE PRODUCTS EXCEPT TO THE EXTENT PROHIBITED BY APPLICABLE LAW. ANY IMPLIED WARRANTY OR MERCHANTABILITY OR FITNESS FOR A PARTICULAR PURPOSE ON THESE PRODUCTS IS LIMITED IN DURATION TO THE WARRANTY PERIOD AS DEFINED IN THE LIMITED WARRANTY STATEMENT. HUSQVARNA RESERVES THE RIGHT TO CHANGE OR IMPROVE THE DESIGN OF THE PRODUCT WITHOUT NOTICE, AND DOES NOT ASSUME OBLIGATION TO UPDATE PREVIOUSLY MANUFACTURED PRODUCTS.

Some states do not allow the exclusion of incidental or consequential damages, or limitations on how long an implied warranty lasts, so the above limitations or exclusions may not apply to you. This warranty gives you specific legal rights, and you may also have other rights which vary from state to state.

## SECTION 5: CUSTOMER RESPONSIBILITIES

The product must exhibit reasonable care, maintenance, operation, storage and general upkeep as written in the maintenance section of the operator's manual. Should an operational problem or failure occur, the product should not be used, but delivered as is to an authorized Husqvarna dealer for evaluation. Proof of purchase, as explained in Section 6, rests solely with the customer.

## SECTION 6: PROCEDURE TO OBTAIN WARRANTY CONSIDERATION

It is the Owner's and Dealer's responsibility to make certain that the Warranty Registration Card is properly filled out and mailed to Husqvarna Forest & Garden Company. This card should be mailed within ten (10) days from the date of purchase in order to confirm the warranty and to facilitate post-sale service. Proof of purchase must be presented to the authorized Husqvarna dealer in order to obtain warranty service. This proof must include date purchased, model number, serial number, and complete name and address of the selling dealer. To obtain the benefit of this warranty, the product believed to be defective must be delivered to an authorized Husqvarna dealer in a timely manner, no later than thirty (30) days from date of the operational problem or failure. The product must be delivered at the owner's expense. Pick-up and delivery charges are not covered by this warranty. An authorized Husqvarna dealer can be normally located through the "Yellow Pages" of the local telephone directory or by calling 1-800-HUSKY62 for a dealer in your area.



7349 Statesville Road  
CHARLOTTE, NC 28269

---

# U.S. EPA / CALIFORNIA / ENVIRONMENT CANADA EMISSION CONTROL WARRANTY STATEMENT

---

## **YOUR WARRANTY RIGHTS AND OBLIGATIONS:**

The U.S. Environmental Protection Agency, California Air Resources Board, Environment Canada and HUSQVARNA are pleased to explain the emissions control system warranty on your year 2005 and later small off-road engine. In California, all small off-road engines must be designed, built, and equipped to meet the State's stringent anti-smog standards. HUSQVARNA must warrant the emission control system on your small off-road engine for the periods of time listed below provided there has been no abuse, neglect, or improper maintenance of your small off-road engine. Your emission control system includes parts such as the carburetor and the ignition system. Where a warrantable condition exists, HUSQVARNA will repair your small off-road engine at no cost to you. Expenses covered under warranty include diagnosis, parts and labor.

## **MANUFACTURER'S WARRANTY COVERAGE:**

If any emissions related part on your engine (as listed under Emissions Control Warranty Parts List) is defective or a defect in the materials or workmanship of the engine causes the failure of such an emission related part, the part will be repaired or replaced by HUSQVARNA.

## **OWNER'S WARRANTY RESPONSIBILITIES:**

As the small off-road engine owner, you are responsible for the performance of the required maintenance listed in your operator's manual. HUSQVARNA recommends that you retain all receipts covering maintenance on your small off-road engine, but HUSQVARNA cannot deny warranty solely for the lack of receipts or for your failure to ensure the performance of all scheduled maintenance. As the small off-road engine owner, you should be aware that HUSQVARNA may deny you warranty coverage if your small off-road engine or a part of it has failed due to abuse, neglect, improper maintenance, unapproved modifications, or the use of parts not made or approved by the original equipment manufacturer. You are responsible for presenting your small off-road engine to a HUSQVARNA authorized repair center as soon as a problem exists. Warranty repairs should be completed in a reasonable amount of time, not to exceed 30 days. If you have any questions regarding your warranty rights and responsibilities, you should contact your nearest authorized service center or call HUSQVARNA at 1-800-487-5963.

## **WARRANTY COMMENCEMENT**

### **DATE:**

The warranty period begins on the date the small off-road engine is purchased.

### **LENGTH OF COVERAGE:**

This warranty shall be for a period of two years from the initial date of purchase.

### **WHAT IS COVERED: REPAIR OR REPLACEMENT OF PARTS.**

Repair or replacement of any warranted part will be performed at no charge to the owner at an approved HUSQVARNA servicing center. If you have any questions regarding your warranty rights and responsibilities, you should contact your nearest authorized service center or call HUSQVARNA at 1-800-487-5963.

### **WARRANTY PERIOD:**

Any warranted part which is not scheduled for replacement as required maintenance, or which is scheduled only for regular inspection to the effect of "repair or replace as necessary" shall be warranted for 2 years. Any warranted part which is scheduled for replacement as required maintenance shall be warranted for the period of time up to the first scheduled replacement point for that part.

### **DIAGNOSIS:**

The owner shall not be charged for diagnostic labor which leads to the determination that a warranted part is defective if the diagnostic work is performed at an approved HUSQVARNA servicing center.

### **CONSEQUENTIAL DAMAGES:**

HUSQVARNA may be liable for damages to other engine components caused by the failure of a warranted part still under warranty.

### **WHAT IS NOT COVERED:**

All failures caused by abuse, neglect, or improper maintenance are not covered.

### **ADD-ON OR MODIFIED PARTS:**

The use of add-on or modified parts can be grounds for disallowing a warranty claim. HUSQVARNA is not liable to cover failures of warranted parts caused by the use of add-on or modified parts.

### **HOW TO FILE A CLAIM:**

If you have any questions regarding your warranty rights and responsibilities, you should contact your nearest authorized service center or call HUSQVARNA at 1-800-487-5963.

### **WHERE TO GET WARRANTY SERVICE:**

Warranty services or repairs shall be provided at all HUSQVARNA service centers. Call 1-800-487-5963.

---

**U.S. EPA / CALIFORNIA / ENVIRONMENT CANADA  
EMISSION CONTROL WARRANTY STATEMENT**

---

**MAINTENANCE, REPLACEMENT  
AND REPAIR OF EMISSION RE-  
LATED PARTS:**

Any HUSQVARNA approved replacement part used in the performance of any warranty maintenance or repair on emission related parts will be provided without charge to the owner if the part is under warranty.

**EMISSION CONTROL WARRANTY  
PARTS LIST:**

Carburetor, Ignition System: Spark Plug (covered up to maintenance schedule), Ignition Module, Muffler including Catalyst

**MAINTENANCE STATEMENT:**

The owner is responsible for the performance of all required maintenance as defined in the operator's manual.

---

This engine is certified to be emissions compliant for the following use:

- Moderate (50 hours)
- Intermediate (125 hours)
- Extended (300 hours)



# CONTENU

## Contenu

<b>CONTENU</b>	
Contenu .....	25
Contrôler les points suivants avant la mise en marche .....	25
<b>EXPLICATION DES SYMBOLES</b>	
Symboles .....	26
<b>INSTRUCTIONS DE SÉCURITÉ</b>	
Équipement de protection personnelle ..	27
Équipement de sécurité de la machine ..	27
Équipement de coupe .....	28
Contrôle, maintenance, et entretien des équipements de sécurité de la machine ..	29
Instructions générales de sécurité .....	31
Sécurité du mise en marche .....	32
Sécurité carburant .....	32
Transport et entreposage .....	32
Méthodes de travail .....	33
Règles élémentaires de sécurité .....	33
Techniques de travail de base .....	33
<b>FAMILIARISEZ-VOUS AVEC VOTRE APPAREIL</b>	
Familiarisez-vous avec votre appareil ..	35
<b>MONTAGE</b>	
Montage de la poignée en boucle .....	36
Montage de la protecteur et de la tête de coupe .....	36
<b>MANIPULATION DU CARBURANT</b>	
Carburant .....	37
Remplissage de carburant .....	37
<b>DÉMARRAGE ET ARRÊT</b>	
Contrôles avant la mise en marche ..	38
Démarrage et arrêt .....	38
<b>ENTRETIEN</b>	
Carburateur .....	39
Silencieux .....	40
Bougie .....	40
Filtre à air .....	41
Renvoi d'angle .....	41
Schéma d'entretien .....	41
Remplacement du fil dans la tête de coupe .....	42
<b>CARACTÉRISTIQUES TECHNIQUES</b>	
Caractéristiques techniques .....	44
<b>DÉCLARATION DE GARANTIE</b>	
<b>DÉCLARATION DE GARANTIE DE LUTTE AN MISSIONS</b>	
<b>Contrôler les points suivants avant la mise en marche:</b>	
Husqvarna AB travaille continuellement au développement de ses produits et se réserve le droit d'en modifier, entre autres, la conception et l'aspect sans préavis. Une exposition prolongée au bruit risque de causer des lésions auditives permanentes. Toujours utiliser des protecteurs d'oreille agréés. L'entretien, le remplacement, ou la réparation des dispositifs d'émission et le système peuvent être exécutés par n'importe quel distributeur ou individu de réparation de moteur tout-terrain. La période de conformité d'émissions énumérée sur l'étiquette de conformité d'émissions indique le nombre de temps d'exploitation l'où le moteur a été montré pour répondre à des exigences fédérales d'émissions. Catégorie C = 50 heures, B = 125 heures, et A = 300 heures.	

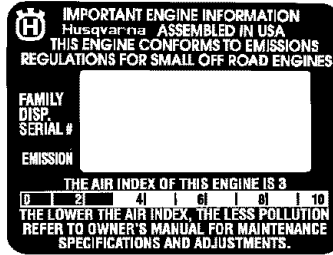

**ATTENTION!**

Les émissions du moteur de cet outil contiennent des produits chimiques qui, d'après l'État de Californie, peuvent causer le cancer, des malformations congénitales ou autre danger pour la reproduction.

Pour la référence, veuillez enregistrer l'information suivante qui sera nécessaire pour le futur entretien de votre appareil :

Numéro de Modèle : \_\_\_\_\_

Numéro de série: \_\_\_\_\_

Date d'achat: \_\_\_\_\_

Distributeur: \_\_\_\_\_

**AVERTISSEMENT:** Utilisés de manière négligente ou erronée, les débroussailleuses et les coupe-herbes peuvent devenir des outils dangereux pouvant occasionner des blessures graves, voire mortelles pour l'utilisateur ou d'autres. Il est très important de lire attentivement et de bien comprendre les instructions contenues dans ce mode d'emploi.

**AVERTISSEMENT:** Ne jamais modifier sous aucun prétexte la machine sans l'autorisation du fabricant. N'utiliser que des accessoires et des pièces d'origine. Des modifications non-autorisées et l'emploi d'accessoires non-homologués peuvent provoquer des accidents graves et même mortels, à l'utilisateur ou d'autres personnes. Votre garantie peut ne pas couvrir des dommages ou la responsabilité provoqués par l'utilisation des accessoires ou des pièces de rechange non-autorisés.

# EXPLICATION DES SYMBOLES

## Symboles

**AVERTISSEMENT:** Les débroussailluses et les coupe-herbes peuvent être dangereux! Une utilisation erronée ou négligente peut occasionner des blessures graves, voire mortelles pour l'utilisateur ou d'autres personnes.



Lire attentivement et bien assimiler le manuel d'utilisation avant d'utiliser la machine.



Toujours utiliser:

- Protecteur d'oreilles
- Des protège-yeux homologués



Régime maxi. recommandé de l'axe sortant, tr/min



Attention: projections et ricochets.



L'utilisateur de la machine doit s'assurer qu'aucune personne ou animal ne s'approche à moins de 15 mètres (50 pieds) pendant le travail.



Flèches indiquant les limites quant à l'emplacement de la fixation de la poignée.



Toujours porter des gants de protection homologués.



Utiliser des bottes antidérapantes et stables.



Destiné uniquement à des équipements de coupe flexibles et non métalliques, c'est-à-dire les têtes de coupe avec fil.



Destiné uniquement aux têtes de coupe.



Utilisez de l'essence sans plomb ou de l'essence avec plomb de haute qualité et un huile deux temps mélangée dans un rapport de 2,5% (1:50).



**Les autres symboles/autocollants présents sur la machine concernent des exigences de certification spécifiques à certains marchés.**

Arrêt le moteur avant tout contrôle ou réparation en poussant le bouton d'arrêt et maintenez-le dans la position «STOP» jusqu'à ce que le moteur soit complètement arrêté.



Un nettoyage régulier est indispensable.



Examen visuel.



Le port de protège-yeux homologués est obligatoire.



# INSTRUCTIONS DE SÉCURITÉ

## Équipement de protection personnelle

**IMPORTANT!** Un équipement de protection personnelle homologué doit impérativement être utilisé lors de tout travail avec la machine. L'équipement de protection personnelle n'élimine pas les risques mais réduit la gravité des blessures en cas d'accident. Demander conseil au concessionnaire afin de choisir un équipement adéquat.

**AVERTISSEMENT:** Soyez toujours attentifs aux signaux d'alerte ou aux appels en portant des protège-oreilles. Enlevez-les **sitôt** le moteur arrêté.

### GANTS

Au besoin, utiliser des gants, notamment lors du montage de l'équipement de coupe.



### PROTÈGE-OREILLES

Porter des protège-oreilles ayant un effet atténuateur suffisant.

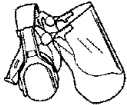

### PROTÈGE-YEUX

Toujours porter des protège-yeux homologués. L'usage d'une visière doit toujours s'accompagner du port de lunettes de protection homologuées. Par lunettes de protection homologuées, on entend celles qui sont en conformité avec les normes ANSI Z87.1.

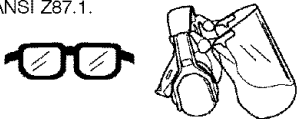

### BOTTES

Utiliser des bottes antidérapantes et stables.



### HABITS

Porter des vêtements fabriqués dans un matériau résistant à la déchirure, éviter les vêtements excessivement amples qui risqueraient de se prendre dans les broussailles et

les branches. Toujours utiliser des pantalons longs et robustes. Ne pas porter de bijoux, de shorts ou de sandales, et ne pas marcher pieds-nus. Veiller à ce que les cheveux ne tombent pas sur les épaules.

### PREMIERS SECOURS

Une trousse de premiers secours doit toujours être disponible.



## Équipement de sécurité de la machine

Ce section présente les équipements de sécurité de la machine, leur fonction, comment les utiliser et les maintenir en bon état. Voir la section "Familiarisez-vous avec votre appareil" sont les composants pour trouver leur emplacement sur la machine.

La durée de vie de la machine risque d'être écourtée et le risque d'accidents accru si la maintenance de la machine n'est pas effectuée correctement et si les mesures d'entretien et/ou de réparation ne sont pas effectuées de manière professionnelle. Pour obtenir de plus amples informations, contacter votre distributeur autorisé de service le plus proche.

**AVERTISSEMENT:** Ne jamais utiliser une machine dont les équipements de sécurité sont défectueux. Suivre les directives de maintenance, d'entretien et les instructions de réparation indiquées dans ce section.

### Blocage de l'accélération

Le blocage de l'accélération a pour but d'empêcher toute accélération involontaire. Une fois le cliquet (A) enfoncé dans la poignée (= en tenant celle-ci), la commande de l'accélération (B) se trouve libérée. Quand la poignée est relâchée, la commande de l'accélération et le cliquet reviennent en position initiale. Ce retour en position initiale s'effectue grâce à deux ressorts de rappel indépendants. Cette position signifie que la commande d'accélération est alors automatiquement bloquée sur le ralenti.

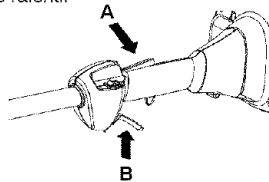

# INSTRUCTIONS DE SÉCURITÉ

## Bouton d'arrêt

Mettre le moteur en marche et s'assurer qu'il s'arrête lorsque le bouton d'arrêt est amené en position d'arrêt.

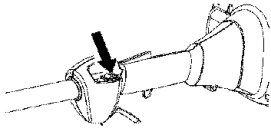

## Protecteur pour l'équipement de coupe

Cette protecteur a pour but d'empêcher que des objets ne soient projetés en direction de l'utilisateur. La protecteur prévient aussi le contact entre l'utilisateur et l'équipement de coupe.

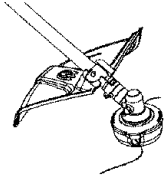

**AVERTISSEMENT:** Un équipement de coupe ne peut en aucun cas être utilisé si une protection homologuée n'a pas été préalablement montée. Voir la section "Caractéristiques techniques". La mise en place d'une protection erronée ou défectueuse peut provoquer des blessures graves.

L'utilisation d'un fil mal enroulé ou d'un équipement de coupe inadéquat augmente le niveau de vibration.

**AVERTISSEMENT:** Une exposition excessive aux vibrations peut entraîner des troubles circulatoires ou nerveux chez les personnes sujettes à des troubles cardio-vasculaires. Consulter un médecin en cas de symptômes liés à une exposition excessive aux vibrations. De tels symptômes peuvent être: engourdissement, perte de sensibilité, chatouillements, picotements, douleur, faiblesse musculaire, décoloration ou modification épidermique. Ces symptômes affectent généralement les doigts, les mains ou les poignets. Les risques peuvent augmenter à basses températures.

## Silencieux

Le silencieux est conçu pour réduire au maximum le niveau sonore et détourner les gaz d'échappement loin de l'utilisateur.

**ATTENTION!** Votre silencieux est équipé d'un pot catalytique conçu pour réduire la teneur des gaz d'échappement en substances toxiques.

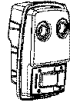

En ce qui concerne le silencieux, il importe de bien suivre les instructions de contrôle, de maintenance et d'entretien. Voir les instructions au section Contrôle, maintenance et entretien des équipements de sécurité de la machine.

**AVERTISSEMENT:** Un silencieux muni d'un catalyseur est très chaud aussi bien à l'utilisation qu'après arrêt. Ceci est également vrai pour le régime au ralenti. Tout contact peut causer des brûlures à la peau. Attention au risque d'incendie!

**AVERTISSEMENT:** L'intérieur du silencieux contient des produits chimiques pouvant être cancérigènes. Éviter tout contact avec ces éléments si le silencieux est endommagé.

**AVERTISSEMENT:** N'oubliez pas que: Les gaz d'échappement du moteur contiennent de l'oxyde de carbone pouvant provoquer l'intoxication. Ne jamais démarrer ou utiliser la machine à l'intérieur d'un bâtiment ou dans un lieu mal aéré. Les gaz d'échappement du moteur sont très chauds et peuvent contenir des étincelles pouvant provoquer un incendie. Par conséquent, ne jamais démarrer la machine dans un local clos ou à proximité de matériaux inflammables!

## Équipement de coupe

La tête de coupe est destinée au désherbage.

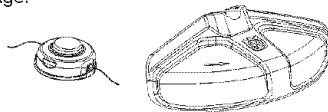

# INSTRUCTIONS DE SÉCURITÉ

## Contrôle, maintenance, et entretien des équipements de sécurité de la machine

### IMPORTANT!

L'entretien et la réparation de la machine exigent une formation spéciale. Ceci concerne particulièrement l'équipement de sécurité de la machine. Si les contrôles suivants ne donnent pas un résultat positif, s'adresser à un distributeur autorisé. L'achat de l'un de nos produits offre à l'acheteur la garantie d'un service et de réparations qualifiés. Si le point de vente n'assure pas ce service, s'adresser un distributeur autorisé le plus proche.

### Blocage de l'accélération

- Vérifier d'abord que la commande de l'accélération est bloquée en position de ralenti quand le blocage de l'accélération est en position initiale.

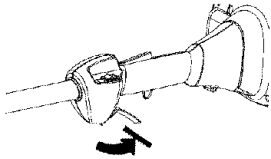

- Appuyer sur le blocage de l'accélération et vérifier qu'il revient de lui-même en position initiale quand il est relâché.

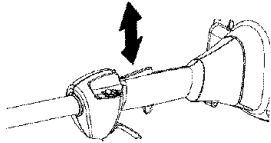

- Vérifier que le blocage de l'accélération, la commande d'accélération et leurs ressorts de rappel fonctionnent correctement.

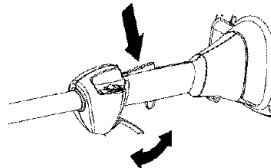

- Voir la section "Démarrage". Démarrer la machine et donner les pleins gaz. Relâcher l'accélérateur et s'assurer que l'équipement de coupe s'arrête et qu'il reste immobile. Si l'équipement de coupe tourne lorsque l'accélérateur est au régime de ralenti, contrôler le réglage du ralenti du carburateur. Voir la section "Entretien".

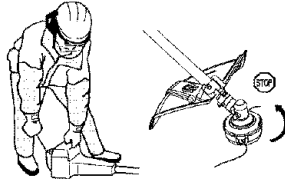

### Bouton d'arrêt

- Mettre le moteur en marche et s'assurer qu'il s'arrête lorsque le bouton d'arrêt est amené en position d'arrêt.

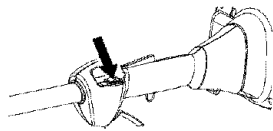

### Protecteur pour l'équipement de coupe



- S'assurer que la protecteur est intacte et qu'elle ne présente pas de fissures.

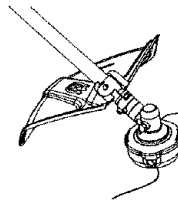

- Remplacer la protecteur si elle a subi des impacts ou si elle présente des fissures.
- Toujours utiliser la protecteur recommandée prévue pour l'équipement de coupe en question. Voir "Caractéristiques techniques".

# INSTRUCTIONS DE SÉCURITÉ

## Silencieux



- Ne jamais utiliser une machine dont le silencieux est défectueux.

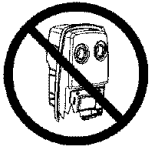

- Vérifier régulièrement la fixation du silencieux dans la machine.

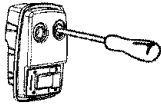

- Le silencieux de la machine est muni d'une grille antiflamme, il faut le nettoyer régulièrement. Une grille antiflamme bouchée entraîne une surchauffe du moteur pouvant provoquer des dommages graves. Ne jamais utiliser un silencieux avec une grille antiflamme défectueuse. Voir la section Entretien.

## Équipement de coupe

Cette section explique comment, grâce à l'utilisation du bon équipement de coupe et grâce à un entretien correct:

- Obtenir la meilleure coupe possible.
- Augmenter la durée de vie de l'équipement de coupe.

### Règles élémentaires:



1. N'utiliser l'équipement de coupe qu'avec la protecteur recommandée! Voir la section "Caractéristiques techniques".

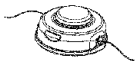

2. Inspecter l'équipement de coupe afin de détecter d'éventuels dommages ou fissures. Toujours remplacer un équipement de coupe endommagé.

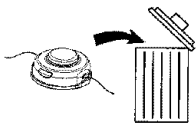

**AVERTISSEMENT:** Ne jamais utiliser une machine dont les équipements de sécurité sont défectueux. Contrôler et entretenir les équipements de sécurité de la machine conformément aux instructions données dans ce chapitre. Si les contrôles ne donnent pas de résultat positif, confier la machine à un distributeur autorisé.

### IMPORTANT!

Cette section explique comment, grâce à l'utilisation du bon équipement de coupe et grâce à un entretien correct:

Réduire le risque de rebond de la machine. Obtenir la meilleure coupe possible. Augmenter la durée de vie de l'équipement de coupe.

N'utiliser l'équipement de coupe qu'avec le protecteur recommandée! Voir la section "Caractéristiques techniques". Voir les instructions relatives à l'équipement de coupe pour poser correctement le fil et choisir le diamètre de fil approprié.

### Tête de coupe

- N'utiliser l'équipement de coupe qu'avec la protecteur recommandée! Voir la section "Caractéristiques techniques".



- En général, les petites machines demandent des petites têtes de désherbage, et vice versa. Cela vient du fait que lors du désherbage au moyen de fils, le moteur doit éjecter le fil radialement depuis la tête de désherbage tout en affrontant la résistance de l'herbe à couper.
- La longueur du fil est également importante. Un fil long demande un moteur plus puissant qu'un fil court, même en cas de diamètre égal de fil.
- S'assurer que le couteau monté sur le carter de protection est intact. Il sert à découper le fil à la bonne longueur.
- Pour améliorer la durée de vie du fil, laisser le fil tremper dans de l'eau pendant quelques nuits. Le fil devient alors plus résistant et dure plus longtemps.

### IMPORTANT!

Veiller à ce que le fil du coupe-herbe soit toujours enroulé de manière serrée et régulière autour du tambour, autrement la machine produit des vibrations dangereuses pour la santé.

# INSTRUCTIONS DE SÉCURITÉ



**AVERTISSEMENT:** Toujours arrêter le moteur avant d'entamer des travaux sur l'équipement de coupe. Celui-ci continue de tourner après qu'on a relâché l'accélérateur. S'assurer que l'équipement de coupe est complètement immobilisé et débrancher le câble de la bougie d'allumage avant de commencer l'intervention sur l'équipement de coupe.

## Instructions générales de sécurité

### IMPORTANT!

- La machine est conçue uniquement pour le désherbage.
- Les seuls accessoires pouvant utiliser le moteur comme source motrice sont les équipements de coupe que nous recommandons dans la section "Caractéristiques techniques".
- Ne utilisez pas jamais de broche, de corde, de ficelle, etc.
- Éviter d'utiliser la machine en cas de fatigue, d'absorption d'alcool ou de prise de médicaments susceptibles d'affecter l'acuité visuelle, le jugement ou la maîtrise du corps.
- Ne jamais utiliser la machine dans des conditions climatiques extrêmes telles que la froid intense ou climat très chaud et/ou humide.
- Ne jamais utiliser une machine qui a été modifiée au point de ne plus être conforme au modèle original.
- Utiliser les équipements de protection personnelle. Voir la section "Équipement de protection personnelle".
- Ne jamais utiliser une machine qui n'est pas en parfait état de marche. Suivre dans ce manuel d'utilisation les instructions de maintenance, de contrôle et d'entretien. Certaines mesures de maintenance et d'entretien doivent être confiées à un spécialiste dûment formé et qualifié. Voir la section "Entretien".
- Tous les carters et toutes les protections doivent être montés avant le démarrage. Vérifier que le chapeau de bougie et le câble d'allumage ne sont pas endommagés. Risque de chocs électriques.
- L'utilisateur de la machine doit s'assurer qu'aucune personne ou animal ne s'approche à moins de 15 mètres (50 pieds) pendant le travail.
- Tenez-vous à l'écart du fil tournante.
- Attachez ou enlevez tous les vêtements amples et les bijoux ou les vêtements qui ont des attaches, des bretelles, des pompes, etc. qui pendent. Ils peuvent se prendre dans les pièces mobiles.

- Si vous êtes bien couvert(e), cela vous aidera à vous protéger contre les débris et brins de plantes toxiques qui sont projetés par le fil qui tourne.
- Conservez les poignées libres d'huile et de carburant.
- Maintenez le moteur toujours à votre droite.
- Maintenez l'appareil fermement avec vos deux mains.
- Maintenez la tête de coupe sous le niveau de la ceinture. Ne soulevez pas le moteur au dessus de votre taille.
- Eloignez toutes les parties de votre corps de la tête de coupe et du silencieux lorsque le moteur est allumé.
- Tener les pieds toujours sur une surface stable et maintenez l'équilibre. Ne vous penchez pas excessivement.
- N'utilisez l'appareil que le jour ou sous une bonne lumière artificielle.
- N'utilisez l'appareil que pour les travaux indiqués dans ce manuel.



**AVERTISSEMENT:** Un équipement de coupe inadéquat peut augmenter les risques d'accidents.

## Protection personnelle



- Toujours porter des bottes ainsi que l'équipement de protection indiqué au section "Équipement de protection personnelle".
- Toujours porter des vêtements de travail et des pantalons longs résistants.
- Ne jamais porter des vêtements amples ou des bijoux.
- La longueur des cheveux ne doit pas dépasser les épaules.



## Consignes de sécurité pour l'entourage

- Ne jamais laisser un enfant utiliser la machine.
- S'assurer qu'aucune personne ne s'approche à moins de 15 mètres (50 pieds) pendant le travail.
- Ne jamais laisser d'autres personnes utiliser la machine avant d'avoir vérifié que le contenu du manuel d'utilisation a été assimilé par ces personnes.

# INSTRUCTIONS DE SÉCURITÉ

## Consignes de sécurité avant la mise en service

- Inspecter la zone de travail. Enlever tout objet traînant par terre, tels que cailloux, débris de verre, clous, fil de fer, ficelle etc., pouvant être projetés ou s'enrouler autour de la lame ou dans le protecteur.
- Maintenir les enfants, animaux, spectateurs et aides à 15 mètres (50 pieds) de la zone de travail. Stopper la machine immédiatement si quelqu'un s'approche.
- Contrôler toute la machine avant de la mettre en service. Remplacer les pièces endommagées. S'assurer que le carburant ne fuit pas et que toutes les protections et carters ne sont pas endommagés et correctement fixés. Vérifier toutes les vis et écrous.
- S'assurer que la tête de coupe n'est pas endommagée ou fissurée.
- S'assurer que le protecteur est monté et en bon état.

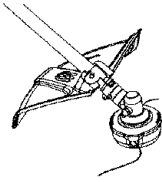

- S'assurer que la tête de coupe et le protecteur sont correctement fixés.
- Pendant le réglage du carburateur, s'assurer que le bout inférieur supporté et que personne ne se trouve à proximité.
- S'assurer que la tête de coupe s'arrête toujours au ralenti.
- S'assurer que la poignée et le dispositif de sécurité sont en bon état. Ne jamais utiliser la machine avec une pièce manquante ou ayant été modifiée.
- Utiliser la machine uniquement pour les travaux auxquels elle est destinée.

## Sécurité du mise en marche



**AVERTISSEMENT:** Lorsque le moteur est démarré avec la commande de starter en position starter/accélérateur, l'équipement de coupe commence à tourner immédiatement.

- Un couvercle d'embrayage et boîtiers complet doit être monté avant de démarrer la machine.
- Ne démarrer jamais ou essayez pour marcher l'appareil avec l'embrayage, le tambour d'embrayage, la couvercle d'embrayage, ou l'axe étant enlevé.
- Ne jamais mettre la machine en marche à l'intérieur. Les gaz d'échappement du moteur sont nocifs.

- S'assurer que la zone de travail est bien dégagée et qu'aucune personne et aucun animal ne risquent d'entrer en contact avec l'équipement de coupe.
- Voir la section "Démarrage et arrêt" pour des instructions complètes.

## Sécurité carburant



- Utiliser un bidon d'essence comportant un dispositif d'arrêt de remplissage automatique.
- Ne jamais effectuer le remplissage de la machine lorsque le moteur tourne.
- Arrêter le moteur et le laisser refroidir pendant quelques minutes avant de faire le plein.
- Veiller à une bonne aération lors du remplissage et du mélange de carburant (essence et huile 2 temps).
- Avant de mettre la machine en marche, la déplacer à au moins 3 mètres (10 pieds) de l'endroit où a été fait le plein.

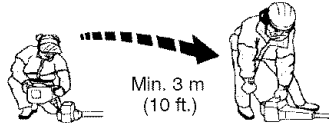

- Ne jamais démarrer la machine:
- Si du carburant a été renversé soigneusement. Essuyer toute trace et laisser les restes d'essence s'évaporer.
- Si vous avez renversé du carburant sur vous ou sur vos vêtements, changez de vêtements. Lavez les parties du corps qui ont été en contact avec le carburant. Utilisez de l'eau et du savon.
- S'il y a fuite de carburant. Vérifier régulièrement que le bouchon du réservoir et la conduite de carburant ne fuient pas.
- Éviter tout contact de la peau avec du carburant. Le carburant a un effet irritant sur la peau et peut aussi entraîner des altérations dermiques.

## Transport et rangement

- Transporter et ranger la machine et le carburant de façon à éviter que toute fuite ou émanation éventuelle entre en contact avec une flamme vive ou une étincelle: machine électrique, moteur électrique, contact/interrupteur électrique ou chaudière.
- Lors du stockage et du transport de carburant, toujours utiliser un récipient homologué et conçu à cet effet.
- Lors des remisages de la machine, vider le réservoir de carburant. S'informer auprès d'une station-service comment se débarrasser du carburant résiduel.



# INSTRUCTIONS DE SÉCURITÉ

- Avant de remiser la machine pour une période prolongée, veiller à ce qu'elle soit bien nettoyée et que toutes les mesures d'entretien aient été effectuées.

**AVERTISSEMENT:** Manipuler le carburant avec précaution. Penser aux risques d'incendie, d'explosion et d'inhalation.

## Méthodes de travail

### IMPORTANT!

Ce section traite des consignes de sécurité de base lors du travail avec un coupe-herbe. Dans l'éventualité d'une situation rendant la suite du travail incertaine, consulter un expert. S'adresser au revendeur ou à l'atelier de réparation.

Évitez les tâches pour lesquelles vous ne vous sentez pas suffisamment qualifié.

Avant l'utilisation, il est essentiel de comprendre la différence entre le débroussaillage forestier, le débroussaillage et le désherbage.

## Règles élémentaires de sécurité



1. Bien observer la zone de travail:
  - S'assurer qu'aucune personne, aucun animal ou aucun autre facteur ne risque de gêner l'utilisateur de la machine.
  - Afin d'éviter que des personnes, des animaux ou autre n'entrent en contact avec l'équipement de coupe ou avec des objets lancés par celui-ci.
  - **REMARQUE!** Ne jamais utiliser une machine s'il n'est pas possible d'appeler au secours en cas d'accident.
2. Ne pas travailler par mauvais temps: brouillard épais, pluie diluvienne, vent violent, grand froid, etc. Travailler par mauvais temps est cause de fatigue et peut même être dangereux: sol glissant, direction de chute d'arbre modifiée, etc.
3. S'assurer de pouvoir se tenir et se déplacer en toute sécurité. Repérer les éventuels obstacles en cas de déplacement imprévu: souches, pierres, branchages, fondrières, etc. Observer la plus grande prudence lors de travail sur des terrains en pente.



4. Lors des déplacements, arrêter le moteur.
5. Ne jamais placer la machine sur le sol avec le moteur en marche ou tandis que l'équipement de coupe tourne.

## Techniques de travail de base

- Ramener le moteur au régime de ralenti après chaque étape de travail. Laisser le moteur tourner à pleins gaz sans lui faire subir de charge peut endommager sérieusement le moteur.
- **On lui recommande que le moteur pour ne pas être fonctionné pour plus d'une minute à la vitesse maximum.**

**AVERTISSEMENT:** Il arrive que des branches ou de l'herbe se coincent entre la protection et l'équipement de coupe. Toujours arrêter le moteur avant de procéder au nettoyage.

## Débroussaillage avec tête de coupe

### Désherbage



- Maintenir la tête de coupe juste au-dessus du sol, l'incliner. Le travail est effectué par l'extrémité du fil. Laisser le fil travailler à son propre rythme. Ne jamais forcer le fil dans le matériau à couper.

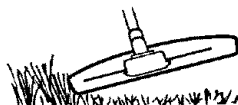

- Le fil facilite l'enlèvement d'herbe et de mauvaises herbes au pied des murs, clôtures, arbres et massifs fleuris, mais il peut aussi endommager l'écorce des arbres et des broussailles ainsi que les poteaux des clôtures.
- Réduire les risques d'endommager la végétation en limitant la longueur du fil à 10-12 cm (4,5 pouces) et en réduisant le régime moteur.
- En désherbage, vous devriez utiliser le moteur tourner à gaz moins de pleine force de sorte que le fil de coupe durera plus longtemps et réduira l'usage sur la tête de coupe.

# INSTRUCTIONS DE SÉCURITÉ

## Nettoyage par grattage



- La technique du grattage permet d'enlever toute végétation indésirable. Maintenir la tête de désherbage juste au-dessus du sol, puis l'incliner. Laisser l'extrémité du fil battre le sol autour des arbres, poteaux, statues et similaires.

**REMARQUE!** Cette technique accélère l'usure du fil.

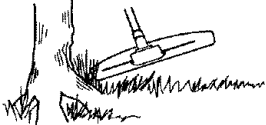

- Le fil s'use plus vite et doit être déroulé plus souvent au contact de cailloux, briques, béton, clôtures métalliques, etc. qu'au contact d'arbres et de clôtures en bois.

## Coupe



- Le coupe-herbe est idéal pour atteindre l'herbe aux endroits difficilement accessibles avec une tondeuse ordinaire. Maintenir le fil parallèlement au sol lors du désherbage. Éviter de presser la tête de désherbage contre le sol, puisque cela risque d'endommager la pelouse et le matériel.

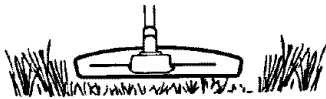

- Éviter de maintenir la tête de désherbage constamment au contact avec le sol en utilisation normale. Un contact permanent peut endommager la tête de désherbage et accélérer son usure.

## Balayage



- L'effet soufflant du fil rotatif peut être utilisé pour un nettoyage simple et rapide. Maintenir le fil parallèle et au-dessus des surfaces à balayer, puis balayer l'outil suivant un mouvement de balancier.

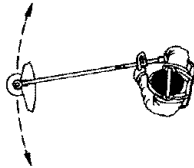

- Lors de la coupe et du balayage, faire tourner à plein régime afin d'obtenir un bon résultat.

**AVERTISSEMENT:** Ni l'utilisateur de la machine, ni qui que ce soit ne doit essayer de retirer le matériel végétal coupé tant que le moteur ou la lame tourne, sous peine de blessures graves. Arrêter le moteur et la lame avant de retirer du matériel végétal qui s'est enroulé autour de l'axe de la lame, sous peine de blessures. Après l'utilisation, le renvoi d'angle peut être chaud pendant un moment. Risque de brûlures au contact.

**AVERTISSEMENT:** Attention aux objets projetés. Toujours travailler avec des protège-yeux. Ne jamais se pencher au-dessus de la protection de l'équipement de coupe. Des cailloux, débris, etc. peuvent être projetés dans les yeux et causer des blessures très graves, voire la cécité. Maintenir à distance toutes les personnes non concernées par le travail. Les enfants, les animaux, les spectateurs et les collègues de travail devront se trouver en dehors de la zone de sécurité, soit à au moins 15 mètres (50 pieds). Arrêter immédiatement la machine si une personne s'approche.

## FAMILIARISEZ-VOUS AVEC VOTRE APPAREIL

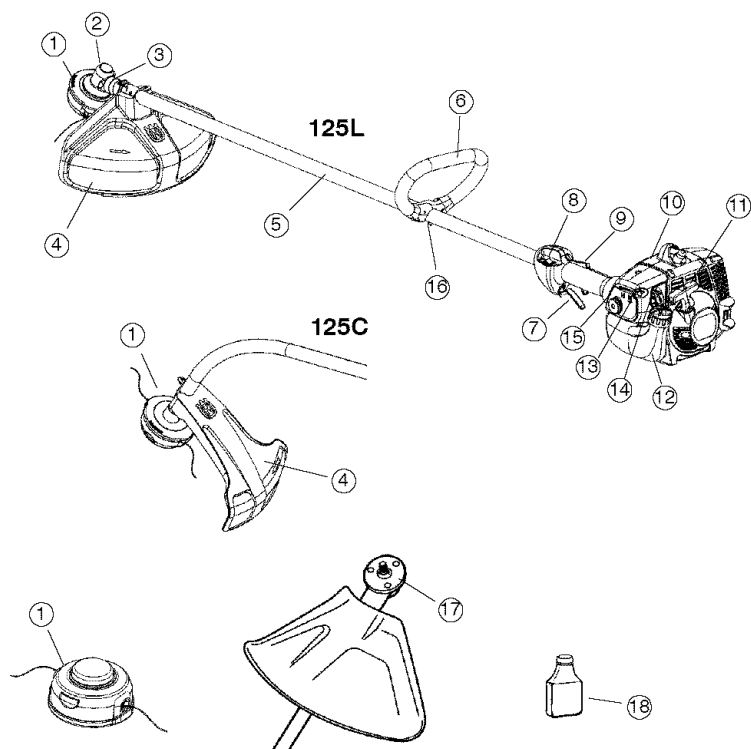

### Familiarisez-vous avec votre appareil

- |   |                                 |
|---|---------------------------------|
| 1. Tête de coupe                                | 11. Poignée de démarrage        |
| 2. Ravitaillement en lubrifiant, renvoi d'angle | 12. Réservoir d'essence         |
| 3. Renvoi d'angle                               | 13. Levier de l'étrangleur      |
| 4. Protecteur pour l'équipement de coupe        | 14. Pompe à carburant           |
| 5. Axe  | 15. Couvercle du filtre à air   |
| 6. Poignée anneau                               | 16. Réglage de poignée          |
| 7. Gâchette de l'accélération                   | 17. Contre-écrou                |
| 8. Bouton d'arrêt                               | 18. Huile à 2 temps             |
| 9. Blocage de l'accélération                    | 19. Manuel d'instructions (EPA) |
| 10. Couvercle du cylindre                       |                                 |

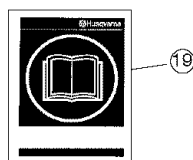

## MONTAGE

**REMARQUE:** Assurez-vous que l'appareil est assemblée correctement comme indiqué en ce manuel.

### Montage de la poignée en boucle

- Placer la poignée contre l'axe. Noter que la poignée doit être montée en entre les deux flèches situés sur l'axe.

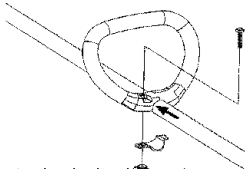

- Monter la vis, la plaque de serrage et l'écrou à oreilles comme indiqué sur la figure.
- Serrer l'écrou à oreilles.

### Montage du protecteur et la tête de coupe (Modèle 125L)



- Monter le protecteur (A) destiné au travail avec la tête de coupe. Emboîter le protecteur dans la fixation d'axe et fixer à l'aide d'une vis (D).

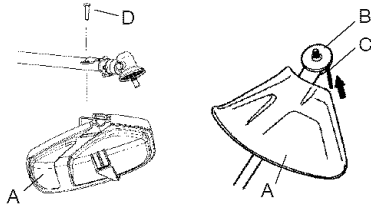

- Monter un toc d'entraînement (B) sur l'axe sortant.
- Faire tourner l'axe jusqu'à ce que l'un des trous du toc d'entraînement coïncide avec le trou correspondant du renvoi d'angle.
- Insérer la clé hexagonale (C) dans le trou afin de bloquer l'axe.
- Visser la tête de coupe (H) dans le sens contraire de la rotation.

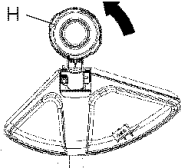

- Le démontage s'effectue dans l'ordre inverse.

### Montage du protecteur et la tête de coupe (Modèle 125C)



- Monter le protecteur (A) destiné au travail avec la tête de coupe. Emboîter le protecteur dans la fixation d'axe et fixer à l'aide d'une écrou papillon (B).

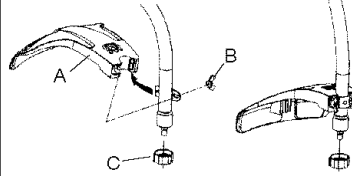

- Monter le pare-poussière sur l'arbre. L'écrou doit être complètement entouré par le pare-poussière.
- Maintenir le pare-poussière avec la clé pour l'empêcher de tourner.
- Visser la tête de coupe (D) sur l'arbre.

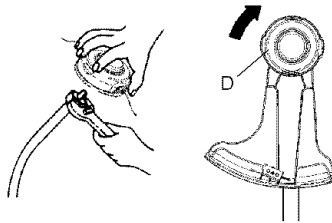

- Le démontage s'effectue dans l'ordre inverse.

# MANIPULATION DU CARBURANT

## Carburant

**REMARQUE!** La machine est équipée d'un moteur à deux temps et doit toujours être alimentée avec un mélange essence/huile. Afin d'assurer un rapport de mélange correct, il est important de mesurer avec précision la quantité d'huile à mélanger. Pour le mélange de petites quantités de carburant, même les moindres erreurs au niveau de la quantité d'huile affectent sérieusement le rapport de mélange.

**AVERTISSEMENT:** Veiller à une bonne aération pendant toute manipulation de carburant.

## Essence



**REMARQUE!** Toujours utiliser une essence de qualité.

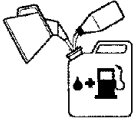

- Il est certifié que ce moteur fonctionnera avec de l'essence sans plomb.
- L'indice d'octane minimum recommandé est de 87. Faire fonctionner le moteur avec un carburant d'un indice d'octane inférieur à 87 peut provoquer des cognements. Cela entraîne une augmentation de la température du moteur, ce qui peut occasionner des avaries graves.
- Si on travaille en permanence à des régimes élevés, il est conseillé d'utiliser un carburant d'un indice d'octane supérieur.

## Huile deux temps

- Pour le meilleur résultat et un fonctionnement optimal, toujours utiliser une huile deux temps HUSQVARNA, spécialement conçue pour nos moteurs à deux temps. Coefficient de mélange 1:50 (2%).
- Pour maximiser la vie de votre appareil, vous pouvez choisir d'employer une huile synthétique de haute qualité formulé pour des moteurs de deux temps. Coefficient de mélange 1:50 (2%).
- Ne jamais utiliser d'huile deux temps pour moteurs horsbord refroidis par eau.
- Ne jamais utiliser d'huile pour moteurs à quatre temps.

Essence	Huile deux temps
	2% (1:50)
Litres	Litres
5	0,10
10	0,20
15	0,30

## Mélange

- Toujours effectuer le mélange dans un récipient propre et destiné à contenir de l'essence.
- Toujours commencer par verser la moitié de l'essence à mélanger. Verser ensuite la totalité de l'huile. Mélanger en secouant le récipient. Enfin, verser le reste de l'essence.
- Mélanger (secouer) soigneusement le mélange avant de faire le plein du réservoir de la machine.

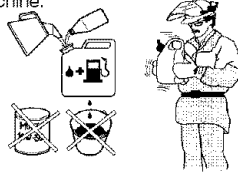

- Ne jamais préparer plus d'un mois de consommation de carburant à l'avance.
- Si la machine n'est pas utilisée pendant une longue période, vidanger et nettoyer le réservoir.

**AVERTISSEMENT:** Le pot d'échappement à catalyseur est très chaud pendant et après le service. C'est également vrai pour le ralenti. Soyez attentif au risque d'incendie, surtout à proximité de produits inflammables et/ou en présence de gaz.

## Remplissage de carburant



**AVERTISSEMENT:** Les mesures de sécurité ci-dessous réduisent le risque d'incendie: Ne jamais fumer ni placer d'objet chaud à proximité du carburant. Ne jamais faire le plein, moteur en marche. Arrêter le moteur et le laisser refroidir pendant quelques minutes avant de faire le plein. Ouvrir le bouchon du réservoir lentement pour laisser baisser la surpression pouvant régner dans le réservoir. Serrer soigneusement le bouchon du réservoir après le remplissage. Toujours éloigner la machine de l'endroit où le plein a été fait avant de la mettre en marche.

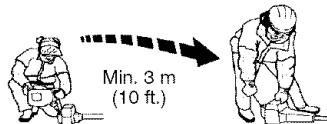

- Nettoyer le pourtour du bouchon de réservoir. Les impuretés dans le réservoir causent des troubles de fonctionnement.
- Bien mélanger le carburant en agitant le récipient avant de remplir le réservoir.

## DÉMARRAGE ET ARRÊT

### Contrôles avant la mise en marche



- Inspectez l'appareil avant chaque utilisation. Remplacez les pièces endommagées. Vérifiez les fuites de carburant. Assurez-vous que toutes les attaches sont en place et fixées. Assurez-vous que la tête de coupe est correctement installée et solidement attachée. Employez seulement le fil flexible et non métallique recommandée par le fabricant. N'employez jamais, par exemple, fil de fer, de corde de ficelle, etc. qui peuvent se casser et devenir des missiles dangereux.
- Contrôler la tête de coupe et le protecteur afin de détecter d'éventuels dommages ou fissures. Remplacer la tête de coupe ou le protecteur si l'un ou l'autre a subi des dommages ou présente des fissures.

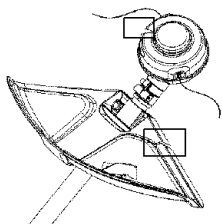

- Ne jamais utiliser la machine sans protecteur ou avec un protecteur défectueux.

### Démarrage et arrêt



**AVERTISSEMENT:** Un couvercle d'embrayage complet avec l'axe de transmission doit être monté avant de démarrer la machine, sinon l'embrayage risque de lâcher et de provoquer des blessures. Toujours éloigner la machine de l'endroit où le plein a été fait avant de la mettre en marche. Placer la machine sur une surface plane. S'assurer que l'équipement de coupe ne risque pas de rencontrer un obstacle. Veiller à ce qu'aucune personne non autorisée ne se trouve dans la zone de travail pour éviter le risque de blessures graves. Distance de sécurité: 15 mètres (50 pieds).

### Moteur froid

**Pompe à carburant:** Appuyer sur la poche en caoutchouc de la pompe à carburant 10 fois jusqu'à ce que le carburant commence à remplir la poche. Il n'est pas nécessaire de remplir la poche complètement.

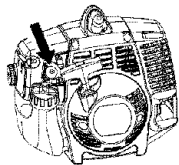

**Étrangleur:** Mettez le levier bleu de l'étrangleur du moteur à la position fermée.

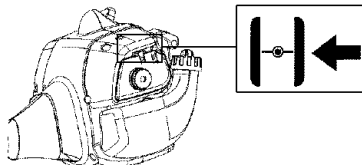

### Démarrage

Plaquer la machine contre le sol à l'aide de la main gauche (**REMARQUE!** Pas à l'aide du pied!). Saisir ensuite la poignée de démarrage de la main droite. **NE SERREZ PAS la gâchette d'accélérateur.** Tirer lentement sur le lanceur jusqu'à ce qu'une résistance se fasse sentir (les cliquets d'entraînement grippent), puis tirer énergiquement et rapidement sur le lanceur.

**Ne jamais enrouler la corde du lanceur autour de la main.**

Répétez tirer la corde jusqu'à ce que le moteur pourrait sembler comme s'il allait démarrer. Serrez la gâchette d'accélération pour libérer l'étrangleur. **Maintenez la gâchette d'accélérateur bien serrée** et tirer la corde jusqu'à ce que le moteur tourne.

**REMARQUE:** Si le moteur meurt, mettez le levier bleu de l'étrangleur du moteur à la position fermée et répétez instructions de démarrage.

**ATTENTION!** Ne pas sortir complètement la corde du lanceur et ne pas lâcher la poignée avec la corde du lanceur complètement sortie. Cela pourrait endommager la machine.

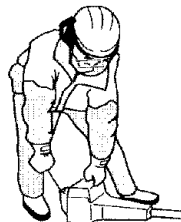

## DÉMARRAGE ET ARRÊT

### Moteur chaud

Avec un moteur chaud, serrez et maintenez serrée la gâchette d'accélération. Tirez la corde de démarrage brusquement tout en serrant la gâchette d'accélération jusqu'à ce que le moteur tourne.

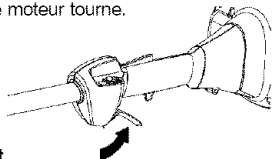

### Arrêt

Pour arrêter le moteur, poussant bouton d'arrêt et maintenez-le dans la position «arrêt» jusqu'à ce que le moteur soit complètement arrêté.

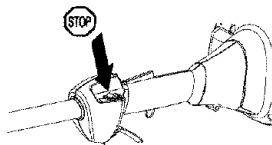

**AVERTISSEMENT:** Lorsque le moteur est démarré avec l'étrangleur en position fermée, l'équipement de coupe commence à tourner immédiatement.

## ENTRETIEN

Le propriétaire est responsable d'effectuer tout l'entretien requis tel qu'indiqué dans le manuel d'instructions.

**AVERTISSEMENT:** L'entretien incorrect pourrait provoquer des dommages sérieux au moteur ou des blessures graves.

### Carburateur

Les caractéristiques techniques de cette machine Husqvarna assurent des émissions de gaz nocifs réduites au minimum. Après 8-10 pleins, le moteur est rodé. Pour s'assurer qu'il fonctionne de manière optimale en émettant aussi peu de gaz nocifs que possible après la période de rodage, il convient de demander au revendeur/à l'atelier de réparation (s'il dispose d'un compte-tours) d'effectuer un réglage fin du carburateur.

**AVERTISSEMENT:** L'embrayage complet, couvercle d'embrayage et l'axe de transmission doit être monté avant de démarrer la machine, sinon l'embrayage risque de lâcher et de provoquer des blessures.

### Fonctionnement



- Le carburateur détermine le régime du moteur via la gâchette de l'accélération. C'est dans le carburateur que l'air est mélangé à l'essence.
- La vis T règle la position de la gâchette de l'accélération au ralenti. Si la vis T est tournée dans le sens des aiguilles d'une montre, on obtient un régime de ralenti plus haut; si elle est tournée dans le sens contraire des aiguilles d'une montre, on obtient un régime de ralenti plus bas.

### Réglage de base

- Le réglage de base du carburateur est effectué à l'usine. Le réglage fin doit être effectué par une personne qualifiée.

**AVERTISSEMENT:** L'équipement de coupe peut tourner pendant les réglages de carburateur. Portez votre équipement de sécurité et observez toutes les instructions de sécurité. Soyez sûr de l'arrêt de l'équipement de coupe quand le moteur tourne au ralenti. Quand l'appareil est arrêté, assurez-vous que l'équipement de coupe s'est arrêté avant de déposer l'appareil au sol.

**REMARQUE!** Si l'équipement de coupe tourne au ralenti, tourner le pointeau de ralenti T dans le sens contraire des aiguilles jusqu'à l'arrêt de l'équipement de coupe.

### Régime de ralenti recommandé:

Voir la section "Caractéristiques techniques".

### Surrégime maxi. recommandé:

Voir la section "Caractéristiques techniques".

### Réglage final du régime de ralenti-T

Régler le régime de ralenti avec le pointeau de ralenti T si un ajustage est nécessaire. Tourner d'abord le pointeau T dans le sens des aiguilles jusqu'à ce que l'équipement de coupe commence à tourner. Tourner ensuite le pointeau dans le sens inverse jusqu'à l'arrêt de l'équipement de coupe. Un régime de ralenti correctement réglé permet au moteur de tourner régulièrement dans toutes les positions. Il doit également y avoir une bonne marge avant que l'équipement de coupe se mette à tourner.

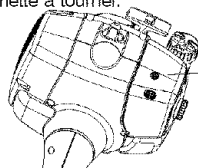

Vis de réglage au ralenti

## ENTRETIEN

**AVERTISSEMENT:** S'il est impossible de régler le régime de ralenti de manière à immobiliser l'équipement de coupe, contacter le revendeur ou l'atelier de réparation. Ne pas utiliser la machine tant qu'elle n'est pas correctement réglée ou réparée.

### Sécurité de l'appareil et dans le entretien

Débranchez toujours le fil de la bougie quand vous ferez des réparations. saif les réglages de caburateur.

### Silencieux



**REMARQUE!** Votre silencieux est équipé d'un pot catalytique conçu pour réduire la teneur des gaz d'échappement en substances toxiques.

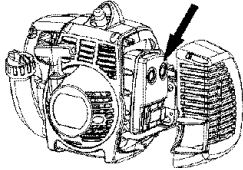

Le silencieux est conçu pour réduire au maximum le niveau sonore et détourner les gaz d'échappement loin de l'utilisateur. Le silencieux est conçu pour atténuer le bruit et dévier le flux des gaz d'échappement loin de l'utilisateur.

Ces gaz sont chauds et peuvent transporter des étincelles risquant de causer un incendie si elles entrent en contact avec un matériau sec et inflammable.

Votre silencieux sont munis d'une grille pare-étincelles. La grille devrait être vérifiée et, au besoin, nettoyée par un distributeur autorisé.

**Si la grille est endommagée, elle devrait être remplacée.** Si la grille est souvent bouchée, ceci peut être dû à un mauvais fonctionnement du pot catalytique. Contacter le revendeur pour effectuer un contrôle. Une grille antifiemme bouchée provoque la surchauffe de la machine et la détérioration du cylindre et du piston.

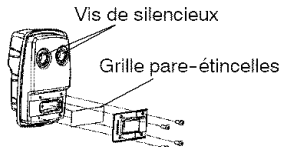

**REMARQUE!** Ne jamais utiliser la machine si le silencieux est en mauvais état.

**AVERTISSEMENT:** Un silencieux muni d'un catalyseur est très chaud aussi bien à l'utilisation qu'après arrêt. Ceci est également vrai pour le régime au ralenti. Tout contact peut causer des brûlures à la peau. Attention au risque d'incendie!

**AVERTISSEMENT:** L'intérieur du silencieux contient des produits chimiques pouvant être cancérigènes. Éviter tout contact avec ces éléments si le silencieux est endommagé.

**AVERTISSEMENT:** N'oubliez pas que:  
Les gaz d'échappement du moteur contiennent de l'oxyde de carbone pouvant provoquer l'intoxication. Ne jamais démarrer ou utiliser la machine à l'intérieur d'un bâtiment ou dans un lieu mal aéré. Les gaz d'échappement du moteur sont très chauds et peuvent contenir des étincelles pouvant provoquer un incendie. Par conséquent, ne jamais démarrer la machine dans un local clos ou à proximité de matériaux inflammables!

### Bougie



L'état de la bougie dépend de:

- L'exactitude du réglage du carburateur.
- Mauvais mélange de l'huile dans le carburant (trop d'huile ou huile inappropriée).
- La propreté du filtre à air.

Ces facteurs peuvent concourir à l'apparition de calamine sur les électrodes, ce qui à son tour entraîne un mauvais fonctionnement du moteur et des démarrages difficiles.

Si la puissance de la machine est trop faible, si la machine est difficile à mettre en marche ou si le ralenti est irrégulier, toujours commencer par contrôler l'état de la bougie avant de prendre d'autres mesures. Si la bougie est encrassée, la nettoyer et vérifier que l'écartement des électrodes est de 0,6 mm (0,024 pouce). Remplacer la bougie une fois par mois ou plus souvent si nécessaire.

**REMARQUE!** Toujours utiliser le type de bougie recommandé! Une bougie incorrecte peut endommager le piston/le cylindre.

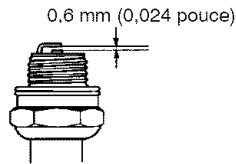



## Filtre à air



Le filtre à air doit être maintenu propre pour éviter:

- Un mauvais fonctionnement du carburateur
- Des problèmes de démarrage
- Une perte de puissance
- Une usure prématurée des éléments du moteur
- Une consommation anormalement élevée de carburant

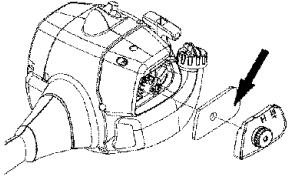

Nettoyer le filtre après 25 heures de service, ou plus souvent si les conditions de travail sont exceptionnellement poussiéreuses.

### Nettoyage du filtre à air

Déposer le capot de filtre et retirer le filtre. Nettoyer le filtre avec de l'eau chaude savonneuse. Rinçage complètement. S'assurer que le filtre est sec avant de le remonter. Un filtre ayant servi longtemps ne peut plus être complètement nettoyé. Le filtre à air doit donc être remplacé à intervalles réguliers. **Tout filtre endommagé doit être remplacé immédiatement.**

### Renvoi d'angle (125L)



Le renvoi d'angle est enduit en usine de la quantité de graisse nécessaire. Toutefois, avant d'utiliser la machine, il convient de s'assurer que le renvoi d'angle est au 3/4 rempli de graisse. Utiliser une graisse HUSQVARNA spéciale.

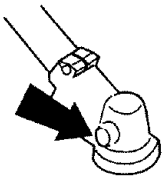

En général, il n'est pas nécessaire de remplacer le lubrifiant du carter, sauf en cas de réparations.

### Schéma d'entretien

Nous donnons ici quelques conseils d'entretien à caractère général.

## Entretien quotidien

- Vérifier que les composants de la gâchette de l'accélération fonctionnent correctement en ce qui concerne la sécurité. (Blocage de l'accélération et gâchette de l'accélération.)
- Contrôler le bon fonctionnement du bouton d'arrêt.
- Vérifier qu'il n'y a pas de fuite de carburant du moteur, du réservoir ou des conduits de carburant.
- S'assurer que l'équipement de coupe ne tourne pas lorsque le moteur tourne au ralenti.
- Nettoyer l'extérieur de la machine.
- Vérifier que le harnais n'est pas endommagé.
- S'assurer que le protecteur est intacte et qu'elle ne présente pas de fissures.
- Remplacer le protecteur si elle a subi des coups ou si elle présente des fissures.
- Une tête de coupe non-équilibrée peut causer les vibrations lourdes qui peuvent endommager l'appareil.
- S'assurer que toutes les vis et tous les écrous sont bien serrés.
- Vérifier que les vis qui fixent le renvoi d'angle contre l'axe de transmission sont serrées.
- S'assurer que la tête de coupe sont serrées.

## Entretien hebdomadaire

- Contrôler le démarreur et son lanceur.
- Nettoyer le compartiment du carburateur.
- Nettoyer la bougie d'allumage extérieurement. Déposer la bougie et vérifier la distance entre les électrodes. Au besoin, ajuster la distance de sorte qu'elle soit de 0,6 mm (0,024 pouce), ou remplacer la bougie. Utilisez la bougie de résistance Champion RCJ-8Y ou l'équivalent.
- Nettoyer les brides de refroidissement du cylindre et s'assurer que la prise d'air près du démarreur n'est pas obstruée.
- Vérifier que le renvoi d'angle est au 3/4 rempli de graisse. Au besoin, faire un remplissage d'appoint avec une graisse spéciale.
- Nettoyer le filtre à air.

## Entretien mensuel

- Nettoyer le réservoir de carburant.
- Nettoyer le carburateur extérieurement, ainsi que l'espace autour.
- Nettoyer la roue du ventilateur, ainsi que l'espace autour.
- Contrôler le filtre à carburant et le conduit à carburant. Remplacer au besoin.
- Remplacez le filtre du carburant dans le réservoir d'essence.
- Inspecter l'embrayage, les ressorts d'embrayage et le tambour d'embrayage pour déceler l'usage. Remplacez au besoin.
- Inspecter tous les câbles et connexions.
- Remplacer la bougie. Utilisez la bougie de résistance Champion RCJ-8Y ou l'équivalent.
- Remplacer le filtre à air.

# Remplacement du fil dans la tête de coupe



<p>1</p>	<p>2</p>	<p>3</p>
<p>4</p>	<p>5</p>	
<p>6</p>	<p>7</p>	<p>8</p>
<p>9</p>		

Couteaux en plastique (Tri Cut)

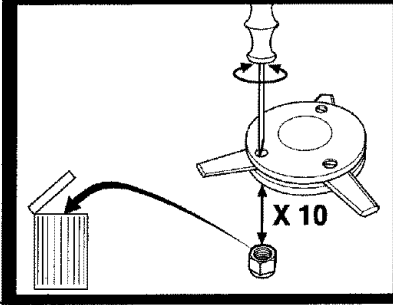
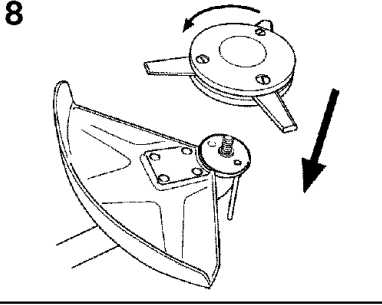
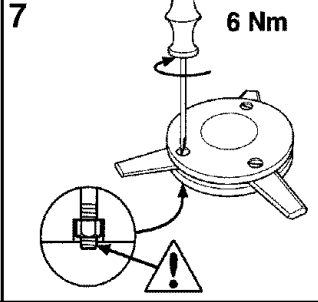
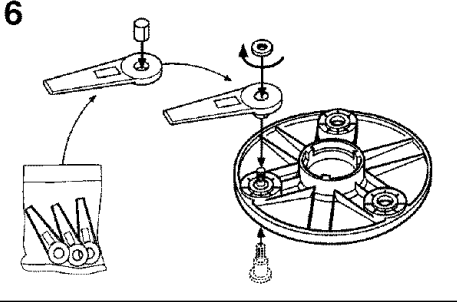
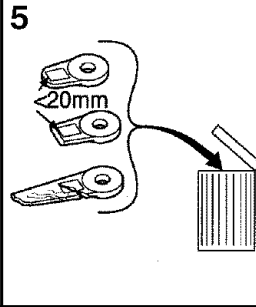
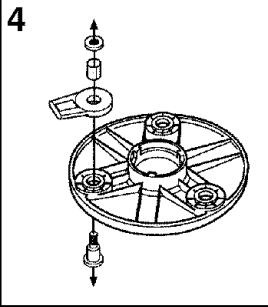
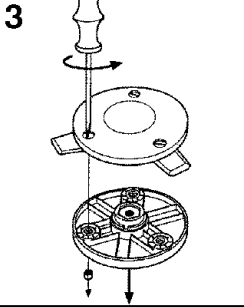
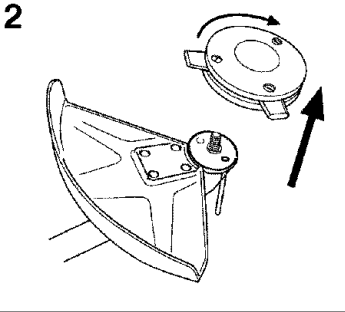
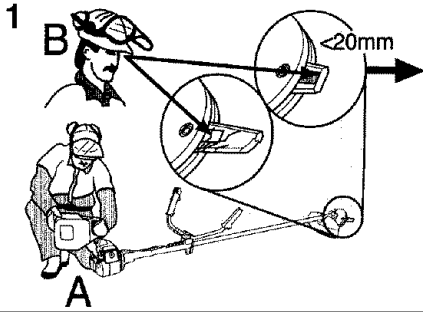

## CARACTÉRISTIQUES TECHNIQUES

### Caractéristiques techniques

	125C	125L
<b>Moteur</b>		
Cylindrée, cm <sup>3</sup>	28	28
Alésage, mm	35	35,0
Course, mm	28,7	38,7
Régime de ralenti, tr/min	2800-3200	2800-3200
Régime d'emballement maximal recommandé, tr/min	10000	10000
Régime de l'axe sortant, tr/min	8000	8000
Puissance moteur maxi selon ISO 8893, hp/kW	1,1/0,8	1,1/0,8
Silencieux avec pot catalytique	Oui	Oui
Système d'allumage réglé en fonction du régime	Oui	Oui
<b>Système d'allumage</b>		
Fabricant/type de système d'allumage	Walbro/CD	Walbro/CD
Bougie	Champion RCJ-8Y	Champion RCJ-8Y
Écartement de électrodes, mm		
	0,6	0,6
<b>Carburant, système de graissage</b>		
Fabricant/type de carburateur	Zama	Zama
Contenance du réservoir de carburant, litres	0,4	0,4
<b>Poids</b>		
Poids, sans carburant, équipement de coupe et dispositifs de sécurité, kg	4,4	4,8
<b>Niveaux sonores</b> (voir Remarque 1)		
Pression acoustique équivalente au niveau des oreilles de l'utilisateur, mesurée selon ANSI B175.3-1997, dB(A), min/max:	94/97	94/97
<b>Niveaux de vibrations</b>		
Niveau de vibrations au niveau des poignées, mesurée selon ANSI B175.3-1997, m/s <sup>2</sup>		
Au ralenti, poignée gauche/droite:	3/5	3/5
A plein régime, poignée gauche/droite:	9/8	9/8

**Remarque 1:** le niveau de pression acoustique équivalent correspond à la somme d'énergie pondérée en fonction du temps pour les niveaux de pression acoustique à différents régimes pendant les durées suivantes: 1/2 ralenti et 1/2 plein régime.

**REMARQUE!** Le niveau de pression acoustique à l'oreille de l'utilisateur et les vibrations dans les poignées sont mesurés avec tous les équipements de coupe agréés de la machine. Les valeurs les plus hautes et les plus basses sont indiquées dans le tableau.

Modèle 125C (Axe de fileté 3/8 R)		
Accessoires homologués	Type	Protecteur pour équipement de coupe, numéro de la pièce
Tête de coupe	T25	537 33 83-03

Modèle 125L (Axe de fileté M10 L)		
Accessoires homologués	Type	Protecteur pour équipement de coupe, numéro de la pièce
Tête de coupe	T25	537 33 83-02
Couteaux en plastique	Tricut 300 mm	531 00 38-24

# DÉCLARATION DE GARANTIE

## SECTION 1 : GARANTIE LIMITEE

**Husqvarna Forest & Garden Company** («Husqvarna») garantit à l'acheteur original tout produit Husqvarna ne présentant aucun défaut matériel ou de fonctionnement depuis la date d'achat et pendant toute la «période de garantie» telle qu'établie ci-dessous.

**Garantie à vie** : Axes de coupe-herbe, bobine d'allumage et modules.

### **Garantie NON-COMMERCIALE de 2 ans:**

Coupe-herbe pour usage non-commercial, non-professionnel, non-institutionnel et ne produisant pas de revenu, sauf spécifié dans la présente garantie.

Éléments du système de contrôle des émissions nécessaires pour se conformer aux règlements de l'EPA et CARB-TIER II.

**Garantie d'1 an** : Les coupe-herbes à usage commercial, institutionnel ou produisant un revenu.

## SECTION 2 : OBLIGATIONS DE HUSQVARNA DANS LE CADRE DE LA GARANTIE

Pendant la période de garantie, Husqvarna s'engage à réparer ou remplacer gratuitement les pièces défectueuses présentant un défaut de matériel ou de fabrication.

## SECTION 3 : ELEMENTS NON COUVERTS PAR LA GARANTIE

Les éléments suivants ne sont pas couverts par cette garantie :

- (1) Les éléments de maintenance normaux dont l'usure est liée à une utilisation régulière normale comme, par exemple, les filtres, les lubrifiants, les ressorts de rembobinage, les bougies et les cordons de démarrage.
- (2) La décoloration naturelle du matériel due aux rayons ultraviolets.

## SECTION 4: EXCEPTIONS AND LIMITATIONS

This warranty shall be inapplicable to defects resulting from the following:

- (1) Accident, abuse, misuse, negligence and neglect, including stale fuel, dirt, abrasives, moisture, rust, corrosion, or any adverse reaction due to incorrect storage or use habits.
- (2) Failure to operate or maintain the unit in accordance with the instruction manual or instruction sheet furnished by Husqvarna.
- (3) Alterations or modifications that change the intended use of the product or affects the product's performance, operation, safety, or durability, or causes the product to fail to comply with any applicable laws.
- (4) Additional damage to parts or components due to continued use occurring after any of the above.

LA REPARATION OU LE REMPLACEMENT ENTRANT DANS LE CADRE DE CETTE GARANTIE SONT LES SEULES SOLUTIONS OFFERTES A L'ACHETEUR. HUSQVARNA NE POURRA ETRE TENU RESPONSABLE DES DOMMAGES INCIDENTS OU CONSEQUENTS LIES A LA RUPTURE D'UNE GARANTIE EXPLICITE OU IMPLICITE SUR CES PRODUITS, SAUF DANS LES CAS INTERDITS PAS LA LOI EN VIGUEUR. TOUTE GARANTIE IMPLICITE, EXPLOITABILITE OU CAPACITE DES PRODUITS A REMPLIR UN OBJECTIF PARTICULIER EST LIMITEE A LA PERIODE DE GARANTIE DEFINIE DANS LA DECLARATION DE GARANTIE LIMITEE. HUSQVARNA SE RESERVE LE DROIT DE MODIFIER OU D'AMELIORER L'ASPECT DES PRODUITS SANS PREAVIS ET NE S'ENGAGE PAS A METTRE A JOUR LES PRODUITS FABRIQUES PRECEDEMMENT.

Certains Etats n'autorisent pas l'exclusion de dommages incidents ou conséquents ou les restrictions de la durée d'une garantie implicite. Les restrictions ou exclusions citées plus haut pourraient donc ne pas s'appliquer dans votre cas. Cette garantie vous donne des droits légaux spécifiques mais vous pouvez également bénéficier d'autres droits variant d'un Etat à l'autre.

## SECTION 5 : RESPONSABILITES DU CLIENT

Il convient d'appliquer à ce produit les soins, la maintenance, le fonctionnement, l'entreposage et l'entretien général qui sont indiqués dans la section Maintenance du manuel du propriétaire/de l'utilisateur. En cas de dysfonctionnement ou d'erreur, il est recommandé de ne pas utiliser le produit et de le soumettre tel quel à vérification auprès d'un revendeur Husqvarna agréé. Comme indiqué dans la section 6, la preuve de l'achat est sous la seule responsabilité de l'acheteur.

## SECTION 6: PROCEDURE A SUIVRE EN CAS DE DEMANDE DE GARANTIE

Le propriétaire et le revendeur sont tenus de vérifier que la Carte d'enregistrement de garantie est remplie en bonne et due forme et retournée à Husqvarna Forest & Garden Company. Pour confirmer la garantie et faciliter le service après-vente, cette carte devra être renvoyée dans les dix (10) jours suivant la date de l'achat. L'utilisateur devra présenter une preuve de son achat au revendeur Husqvarna agréé pour bénéficier des services de garantie. Ce document doit indiquer la date d'achat, le numéro du modèle, le numéro de série ainsi que le nom et l'adresse complète du revendeur.

## DÉCLARATION DE GARANTIE

Pour bénéficier de cette garantie, le produit supposé défectueux doit être remis au revendeur Husqvarna agréé pendant une période raisonnable ne dépassant pas trente (30) jours après la date du dysfonctionnement ou de l'erreur en question. La livraison du produit s'effectuera au frais du propriétaire. Les frais de ramassage et de livraison ne sont pas couverts par cette garantie.

Les revendeurs Husqvarna agréés sont habituellement indiqués dans les "pages jaunes" de l'annuaire téléphonique. Vous pouvez également appeler le 1-800-HUSKY62 pour connaître le revendeur de votre région.



7349 Statesville Road  
CHARLOTTE, NC 28269

## DÉCLARATION DE GARANTIE DE LUTTE AN MISSIONS U.S. EPA / CALIFORNIE / ENVIRONNEMENT CANADA

### DROITS ET OBLIGATIONS DE VOTRE GARANTIE:

La U. S. Environmental Protection Agency, Environnement Canada et HUSQVARNA ont le plaisir d'expliquer la garantie du système de contrôle des émissions sur votre petit moteur tout-terrain, pour les années 2005 et plus tard. HUSQVARNA doit garantir le système de contrôle des émissions de votre petit moteur tout-terrain pendant la période indiquée ci-dessous, à condition qu'il n'y ait eu aucun mauvais traitement, négligence ou mauvais entretien du petit moteur tout-terrain. Votre système de contrôle des émissions comprend des pièces comme le carburateur et le système d'allumage. S'il se produit une panne couverte par la garantie, HUSQVARNA réparera votre petit moteur tout-terrain gratuitement pour vous. Les frais couverts par la garantie comprennent le diagnostic, les pièces et la main-d'oeuvre.

### COUVERTURE DE GARANTIE DU FABRICANT :

Si une pièce relative aux émissions de votre moteur (figurant sur la liste de pièces garanties à titre de contrôle des émissions) est défectueuse ou si un vice de matériau ou de main-d'oeuvre du moteur occasionne la panne d'une pièce relative aux émissions, cette pièce sera changée ou réparée par HUSQVARNA.

### RESPONSABILITÉS DE GARANTIE DU PROPRIÉTAIRE :

En qualité de propriétaire du petit moteur tout-terrain, vous êtes responsable d'effectuer l'entretien requis tel qu'indiqué dans votre manuel d'instructions, mais HUSQVARNA ne peut annuler votre garantie uniquement parce que vous n'avez pas conservé vos reçus ou parce que vous n'avez pas effectué tout l'entretien prévu. En qualité de propriétaire du petit moteur tout-terrain, vous devez réaliser que HUSQVARNA peut vous refuser de couvrir votre garantie si votre petit moteur tout-terrain ou une pièce de ce moteur tombe en panne à la

suite d'un mauvais traitement, de négligence, de mauvais entretien, de modifications non approuvées ou à la suite de l'utilisation de pièces qui ne sont pas faites ou approuvées par le fabricant de matériel original. Vous êtes responsable de présenter votre petit moteur tout-terrain à un distributeur autorisé de service de HUSQVARNA aussitôt que se présente un problème. Les réparations couvertes par cette garantie doivent être terminées dans des délais raisonnables, ne pouvant pas dépasser 30 jours. Si vous avez des questions sur vos droits et vos responsabilités en vertu de la garantie, vous pouvez contacter votre distributeur autorisé de service le plus proche ou appeler HUSQVARNA au numéro 1-800-487-5962.

### DATE DE DÉBUT DE GARANTIE :

La période de garantie commence à la date à laquelle vous avez acheté votre petit moteur tout-terrain.

### DURÉE DE COUVERTURE :

Cette garantie est valable pendant deux ans à partir de la date d'achat initial.

### CE QUI EST COUVERT : RÉPARATION OU REMPLACEMENT DES PARTIES.

La réparation ou le remplacement de toute pièce sous garantie sera effectuée gratuitement pour le propriétaire de l'appareil dans un distributeur autorisé de service HUSQVARNA. Si vous avez des questions sur vos droits et vos responsabilités relativement à cette garantie, vous devez contacter votre distributeur autorisé de service le plus proche ou appeler HUSQVARNA au numéro 1-800-487-5962.

### PÉRIODE DE GARANTIE:

Toute pièce sous garantie qui ne doit pas être remplacée pour un entretien normal, ou qui doit seulement être inspectée régulièrement pour voir s'il faut la réparer ou la remplacer, est garantie pendant deux ans.

Toute pièce qui doit être remplacée pour un entretien normal est garantie jusqu'à la date de premier remplacement prévu.

---

# DÉCLARATION DE GARANTIE DE LUTTE AN MISSIONS U.S. EPA / CALIFORNIE / ENVIRONNEMENT CANADA

---

## DIAGNOSTIC :

Le propriétaire ne doit pas payer la main-d'œuvre pour le diagnostic à l'aide duquel on a déterminé qu'une pièce sous garantie est défectueuse si le travail de diagnostic a été effectué dans un distributeur de service HUSQVARNA.

## DOMMAGES INDIRECTS :

HUSQVARNA peuvent être responsables de dommages à d'autres éléments de moteur occasionnés par la panne d'une pièce sous garantie.

## CE QUI N'EST PAS COUVERT :

Toute panne occasionnée par un mauvais traitement, la négligence ou un mauvais entretien n'est pas couverte.

## PIÈCES AJOUTÉES OU MODIFIÉES :

L'utilisation de pièces ajoutées ou modifiées peut constituer une raison d'annulation de réclamation en vertu de la garantie. HUSQVARNA n'est pas responsable de couvrir les pannes de pièces sous garantie occasionnées par l'utilisation de pièces ajoutées ou modifiées.

## COMMENT REMPLIR UNE RÉCLAMATION :

Si vous avez des questions sur vos droits et vos responsabilités de garantie, vous pouvez contacter votre distributeur autorisé de service le plus proche ou appeler HUSQVARNA au numéro 1-800-487-5962.

## OÙ OBTENIR LE SERVICE EN VERTU DE LA GARANTIE :

Le service ou les réparations en vertu de la garantie sont offerts dans tous les distributeurs autorisés de service HUSQVARNA. Appelez le numéro 1-800-487-5962.

## ENTRETIEN, REMPLACEMENT OU RÉPARATION DE PIÈCES RELATIVES À L'ÉMISSION :

Toute pièce de remplacement approuvée HUSQVARNA utilisée dans l'accomplissement de tout entretien ou réparation en vertu de la garantie sur les pièces relatives à l'émission sera fournie gratuitement au propriétaire si cette pièce est sous garantie.

## LISTE DES PIÈCES GARANTIES RELATIVES AU CONTRÔLE DES ÉMISSIONS :

Carburateur, système d'allumage, bougie (couverte jusqu'à la date de remplacement pour l'entretien), module d'allumage, silencieux avec d'un pot catalytique.

## DÉCLARATION D'ENTRETIEN :

Le propriétaire est responsable d'effectuer tout l'entretien requis tel qu'indiqué dans le manuel d'instructions.

---

Ce moteur est certifié se conformer aux règles d'émissions pour les usages suivants :

- Modéré (50 heures)
- Intermédiaire (125 heures)
- Étendu (300 heures)

# CONTENIDO

## Contenido

<b>CONTENIDO</b>	
Contenido .....	48
Antes de arrancar, observe lo siguiente:	48
<b>IDENTIFICACION DE SIMBOLOS</b>	
Simbolos .....	49
<b>INSTRUCCIONES DE SEGURIDAD</b>	
Equipo de protección personal .....	50
Equipo de seguridad de la máquina ..	50
Equipo de corte .....	51
Control, mantenimiento y servicio del equipo del seguridad de la máquina ..	52
Instrucciones generales de seguridad	54
Seguridad de arranque .....	55
Seguridad en el uso del combustible ..	55
Transporte y almacenamiento .....	55
Instrucciones generales de trabajo ..	56
Reglas básicas de seguridad .....	56
Técnica básicas de trabajo .....	56
<b>CONOZCA SU APARATO</b>	
Conozca su aparato .....	58
<b>MONTAJE</b>	
Montaje del mango de tipo cerrado ...	59
Montaje de la protector y la cabezal de corte .....	59
<b>MANIPULACION DEL COMBUSTIBLE</b>	
Carburante .....	60
Repostaje .....	61
<b>ARRANQUE Y PARADA</b>	
Control antes de arrancar .....	62
Arranque y parada .....	62
<b>MAINTENIMIENTO</b>	
Carburador .....	63
Silenciador .....	64
Bujía .....	64
Filtro de aire .....	65
Engranaje angulado .....	65
Programa de mantenimiento .....	65
Reemplazo de la línea en el cabezal de corte .....	66
<b>DATOS TECNICOS</b>	
Datos técnicos .....	68
<b>DECLARACION DE GARANTIA</b> .....	69
<b>DECLARACION DE GARANTIA DE CONTROL DE EMISION</b> .....	70

### Antes de arrancar, observe lo siguiente:

Husqvarna AB trabaja constantemente para perfeccionar sus productos y se reserva, por lo tanto, el derecho a introducir modificaciones en la construcción y el diseño sin previo aviso. La exposición prolongada al ruido puede causar daños crónicos en el oído. Use siempre protectores auriculares homologados. El mantenimiento, el reemplazo, o la reparación de los dispositivos del control de emisión y el sistema se pueden realizar por cualquier establecimiento o individuo de la reparación del motor para uso fuera de carretera.

El período de conformidad de las emisiones referido en la etiqueta de las emisiones indica el número de las horas de funcionamiento para las cuales el motor se ha comprobado para satisfacer requisitos federales de las emisiones. Categoría C = 50 horas, B = 125 horas, y A = 300 horas.

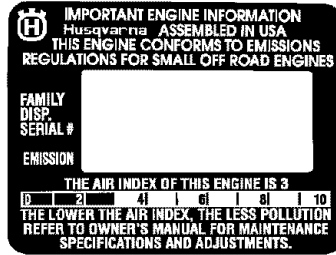

## ⚠ ¡ADVERTENCIA!

Los gases de escape del motor de este producto contienen sustancias químicas conocidas en el Estado de California como causantes de cáncer, defectos congénitos y otros daños reproductivos.

Para la referencia por favor, complete la información siguiente que seá necesaria para el mantenimiento futuro de su aparato:

Número de modelo: \_\_\_\_\_

Número de serie: \_\_\_\_\_

Fecha de la compra: \_\_\_\_\_

Distribuidor: \_\_\_\_\_

**⚠ ADVERTENCIA:** Una desbrozadora, quita arbustos o recortadora puede ser una herramienta peligrosa si se utiliza de manera errónea o descuidada, y provocar heridas graves o mortales al usuario o terceros. Es sumamente importante que lea y comprenda el contenido de este manual de instrucciones.

**⚠ ADVERTENCIA:** Bajo ninguna circunstancia debe modificarse la configuración original de la máquina sin autorización del fabricante. Utilizar siempre recambios originales. Las modificaciones y/o la utilización de accesorios no autorizadas pueden ocasionar accidentes graves o incluso la muerte del operador o de terceros. Su garantía puede no cubrir el daño causada por el uso de accesorios o de piezas de recambio que no se recomiendan.



# IDENTIFICACION DE SIMBOLOS

## Símbolos

**ADVERTENCIA:** Las desbrozadoras, quita arbustos y recortadoras pueden ser peligrosas! Su uso descuidado o erróneo puede provocar heridas graves o mortales al usuario o terceros.



Lea detenidamente el manual de instrucciones y asegúrese de entender su contenido antes de utilizar la máquina.



Utilice siempre:

- Protectores auriculares
- Protección ocular homologada



Velocidad máxima en el eje de salida, rpm



Cuidado con los objetos lanzados o rebotados.



Durante el trabajo, el usuario de la máquina debe procurar que ninguna persona o animal se acerque a más de 15 metros (50 pies) a la máquina.



Marcas de flechas que indican los límites para colocar la sujeción del mango.



Utilice siempre guantes protectores homologados.



Utilice botas antideslizantes y seguras.



Indicado únicamente para equipo de corte flexible, no metálico, es decir cabezal de corte con línea de corte.



Indicado únicamente para los cabezales de corte.



Utilice gasolina sin plomo o de gran calidad y aceite para motores de dos tiempos mezclado en proporción al 2,5% (1:50).



Los demás símbolos/etiquetas que aparecen en la máquina corresponden a requisitos de homologación específicos en determinados mercados.

Para detener el motor, empuje y sostenga el interruptor stop en la posición STOP hasta que el motor se haya detenido por completo antes de hacer cualquier mantenimiento.



La máquina debe limpiarse regularmente.



Control visual.



Debe utilizarse protección ocular homologada.



# INSTRUCCIONES DE SEGURIDAD

## Equipo de protección personal

**¡IMPORTANTE!** Para trabajar con la máquina debe utilizarse un equipo de protección personal homologado. El equipo de protección personal no elimina el riesgo de lesiones, pero reduce su efecto en caso de accidente. Pida a su distribuidor que le asesore en la elección del equipo.

**⚠️ ADVERTENCIA:** Cuando use protección auditiva preste siempre atención a las señales o llamados de advertencia. Sáquese siempre la protección auditiva inmediatamente después de parar el motor.

### GUANTES

Se deben utilizar guantes cuando sea necesario, por ejemplo al montar el equipo de corte.



### PROTECCIÓN AUDITIVA

Se debe utilizar protección auditiva con suficiente capacidad de reducción sonora.

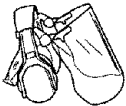

### PROTECCIÓN OCULAR

Se debe utilizar siempre protección ocular homologada. Si se utiliza visor, deben utilizarse también gafas protectoras homologadas. Por gafas protectoras homologadas se entienden las que cumplen con la norma ANSI Z87.1.

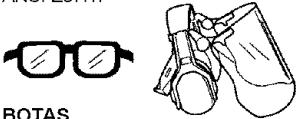

### BOTAS

Utilice botas antideslizantes y seguras.



### VESTIMENTA

Use ropas de material resistente a los desgarros y no demasiado amplias para evitar que se enganchen en ramas, etc. Use siempre pantalones largos gruesos. No trabaje con joyas, pantalones cortos, sandalias ni los pies descalzos. No lleve el cabello suelto por debajo de los hombros.

## EQUIPO DE PRIMEROS AUXILIOS

Tenga siempre a mano el equipo de primeros auxilios.



## Equipo de seguridad de la máquina

En la sección se describen los componentes de seguridad de la máquina, su función y el modo de efectuar el control y el mantenimiento para garantizar un funcionamiento óptimo. En cuanto a la ubicación de estos componentes en su máquina, vea la sección "Conozca su aparato".

La vida útil de la máquina puede acortarse y el riesgo de accidentes puede aumentar si el mantenimiento de la máquina no se hace de forma adecuada y si los trabajos de servicio y/o reparación no se efectúan de forma profesional. Para más información, consulte con el distribuidor autorizado del servicio más cercano.

**⚠️ ADVERTENCIA:** Nunca utilice una máquina con componentes de seguridad defectuosos. Siga las instrucciones de control, mantenimiento y servicio indicadas en esta sección.

### Fiador del acelerador

El fiador del acelerador está diseñado para impedir la activación involuntaria del acelerador. Cuando se oprime el fiador (A) en el mango (= cuando se agarra el mango), se desacopla el acelerador (B). Cuando se suelta el mango, el acelerador y el fiador vuelven a sus posiciones originales. Ambas funciones se efectúan con sistemas independientes de muelles de retorno. Con esta posición, al acelerador queda automáticamente bloqueado en ralentí.

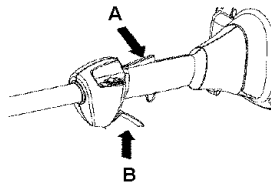

## INSTRUCCIONES DE SEGURIDAD

### Parada

Arranque el motor y asegúrese que el se haya detenido por completo cuando usted empuja y sostenga el interruptor STOP.

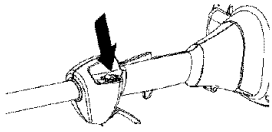

### Protector del equipo de corte

Esta protector tiene por fin evitar que el usuario reciba el impacto de objetos desprendidos. La protector evita también que el usuario entre en contacto con el equipo de corte.

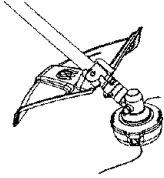

**ADVERTENCIA:** Bajo ninguna circunstancia se puede utilizar un equipo de corte sin haber montado antes la protección recomendada. Consultar el capítulo Datos técnicos. Si se monta una protección incorrecta o defectuosa, esto puede causar daños personales graves.

El uso de un bobina mal enroscado o del equipo de corte incorrecto aumenta el nivel de vibraciones.

**ADVERTENCIA:** La sobre exposición a las vibraciones puede producir lesiones vasculares o nerviosas en personas que padecen de trastornos circulatorios. Si advierte síntomas que puedan relacionarse con la sobreexposición a las vibraciones, consulte a un médico. Ejemplos de estos síntomas son entumecimiento, falta de sensibilidad, "hormigueo", "puntas", dolor, pérdida o reducción de la fuerza normal, cambios en el color o la superficie de la piel. Generalmente, estos síntomas se presentan en los dedos, las manos y las muñecas. El riesgo puede ser mayor a bajas temperaturas.

### Silenciador

El silenciador está diseñado para reducir al máximo posible el nivel sonoro y para apartar los gases de escape del usuario.

**PRECAUCIÓN:** El silenciador con catalizador está diseñado para reducir las sustancias nocivas en los gases de escape.

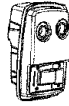

Para el silenciador, es sumamente importante seguir las instrucciones de control, mantenimiento y servicio. Vea las instrucciones en la sección Control, mantenimiento y servicio del equipo de seguridad de la máquina.

**ADVERTENCIA:** El silenciador con catalizador se calienta mucho durante el uso y permanece caliente aún luego de apagado el motor. Lo mismo rige para la marcha en ralentí. Su contacto puede quemar la piel. ¡Tenga en cuenta el peligro de incendio!

**ADVERTENCIA:** En el interior del silenciador hay sustancias químicas que pueden ser cancerígenas. Evitar el contacto con estas sustancias si se daña el silenciador.

**ADVERTENCIA:** Recuerde que: Los gases del motor contienen monóxido de carbono que puede provocar intoxicación. Por eso, nunca arranque ni haga funcionar la máquina en ambientes cerrados, o cuando no exista una buena circulación de aire. Los gases de escape del motor están calientes y pueden contener chispas que pueden provocar incendio. Por esa razón, ¡nunca arranque la máquina en interiores o cerca de material inflamable!

### Equipo de corte

El cabezal de corte está diseñado a recortar la hierba.

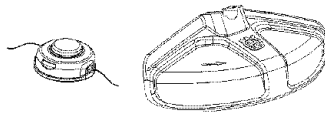

## INSTRUCCIONES DE SEGURIDAD

### Control, mantenimiento y servicio del equipo de seguridad de la máquina

#### ¡IMPORTANTE!

Todos los trabajos de servicio y reparación de la máquina requieren una formación especial. Esto es especialmente importante para el equipo de seguridad de la máquina. Si la máquina no pasa alguno de los controles indicados a continuación, acuda a su taller de servicio local. La compra de alguno de nuestros productos le garantiza que puede recibir un mantenimiento y servicio profesional. Si no ha adquirido la máquina en una de nuestras tiendas especializadas con servicio, solicite información sobre el taller de servicio más cercano.

#### Fiador del acelerador

- Compruebe que el acelerador esté bloqueado en la posición de ralentí cuando el fiador está en su posición inicial.

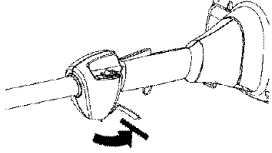

- Apriete el fiador del acelerador y compruebe que vuelva a su posición de partida al soltarlo.

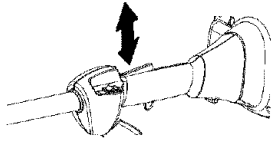

- Compruebe que el acelerador y el fiador se muevan con facilidad y que funcionen sus muelles de retorno.

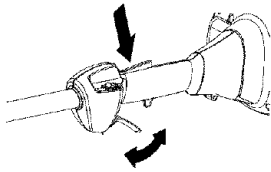

- Consulte las instrucciones bajo el título Arranque. Ponga en marcha la máquina y acelere al máximo. Suelte el acelerador y controle que el equipo de corte se detenga y permanezca inmóvil. Si el equipo de corte gira con el acelerador en ralentí, se debe controlar la regulación del carburador para ralentí.

Consulte las instrucciones en la sección "Mantenimiento".

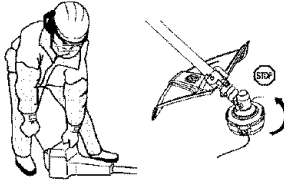

#### Interruptor de parada

- Arranque el motor y compruebe que se pare cuando usted empuje y sostenga el interruptor en la posición de parada.

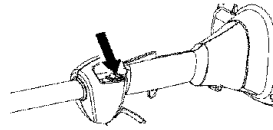

#### Protector del equipo de corte

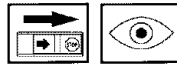

Este protector tiene por fin evitar que el usuario reciba el impacto de objetos desprendidos. La protector evita también que el usuario entre en contacto con el equipo de corte.

- Controle que la protección no esté dañada y que no tenga grietas.

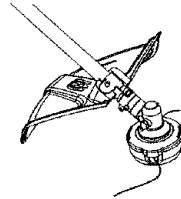

- Cambie la protección si ha estado expuesta a golpes o si tiene grietas.
- Utilice siempre la protector recomendada para cada equipo de corte en particular. Consulte en la sección "Datos Técnicos".

#### Silenciador

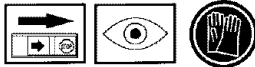

- Nunca utilice una máquina que tenga un silenciador defectuoso.

## INSTRUCCIONES DE SEGURIDAD

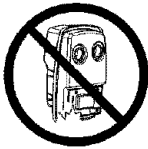

- Compruebe regularmente que el silenciador esté firmemente montado en la máquina.

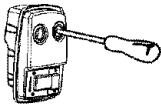

- El silenciador en este aparato incorpora una rejilla apagachispas. El rejilla debe ser comprobado y en caso de necesidad, limpiar por una distribuidor autorizado del servicio. Si el rejilla se obstruye, la máquina se recalienta y produce daños serios. No utilice nunca un silenciador con el rejilla apagachispas dañado. Vea la sección Mantenimiento.

### Equipo de corte

Esta sección describe cómo Ud., con un mantenimiento correcto y utilizando el equipo de corte adecuado, podrá:

- Obtener un resultado de corte óptimo.
- Aumentar la duración del equipo de corte.

### Reglas básicas:



1. ¡Utilice solamente el equipo de corte con la protectors recomendada por nosotros! Vea la sección Datos técnicos.

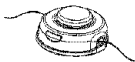

2. Revise el equipo de corte para ver si está dañado o agrietado. Un equipo de corte dañado debe ser siempre reemplazado.

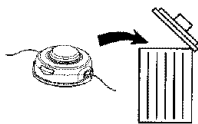

**ADVERTENCIA:** Nunca utilice una máquina que tenga un equipo de seguridad defectuoso. Efectúe el control y mantenimiento del equipo de seguridad de la máquina como se describió en este capítulo. Si su máquina no pasa todos los controles, entréguela a un taller de servicio para su reparación.



**ADVERTENCIA:** Pare siempre el motor antes de trabajar con alguna parte del equipo de corte. Este continúa girando incluso después de haber soltado el acelerador. Controle que el equipo de corte se haya detenido completamente y desconecte el cable de la bujía antes de comenzar a trabajar.

### ¡IMPORTANTE!

Este capítulo describe cómo Ud., con un mantenimiento correcto y utilizando el equipo de corte adecuado, podrá:

Reducir la propensión a las reculadas de la máquina.

Obtener un resultado de corte óptimo.

Aumentar la duración del equipo de corte.

¡Utilice solamente el equipo de corte con la protectors recomendada por nosotros! Vea la sección "Datos Técnicos".

Lea las instrucciones del equipo de corte para montar correctamente el hilo y elegir el diámetro de hilo correcto.

### Cabezal de corte

- Utilice únicamente el equipo de corte recomendado. Vea la sección "Datos Técnicos".



- En general, una máquina pequeña requiere un cabezal pequeño y viceversa. Esto se debe a que, al cortar con línea, el motor debe lanzarlo radialmente hacia afuera desde el cabezal de corte y vencer la resistencia de la hierba que se va a cortar.
- El largo del línea también es importante. Las línea más largo requiere mayor potencia del motor que uno corto, con el mismo diámetro de la línea.
- Controle que el cuchillo que hay en la protección de la recortadora esté intacto. Se utiliza para cortar la línea en el largo correcto.
- Para prolongar la vida útil de la línea, se puede poner en remojo un par de días. De esta manera la línea se refuerza y dura más.

### ¡IMPORTANTE!

Observe siempre que la línea de corte esté enrollado en forma firme y uniforme al rodillo, de lo contrario la máquina producirá vibraciones perjudiciales para la salud.

# INSTRUCCIONES DE SEGURIDAD

## Instrucciones generales de seguridad

### ¡IMPORTANTE!

- La máquina está destinada exclusivamente a recortar la hierba.
- Los únicos accesorios que Ud. puede acoplar al motor como fuente propulsora son los equipos de corte que nosotros recomendamos en la sección de "Datos Técnicos".
- Nunca use alambre, soga, hilo, etc.
- Nunca utilice la máquina si está cansado, si ha ingerido alcohol o si toma medicamentos que puedan afectar la vista, su capacidad de discernimiento o el control del cuerpo.
- Nunca utilice la máquina en condiciones atmosféricas extremas como frío intenso o clima muy caluroso y/o húmedo.
- No utilice nunca una máquina que haya sido modificada de modo que ya no coincida con la configuración original.
- Utilice el equipo de protección personal. Vea las instrucciones en la sección de "Equipo de protección personal".
- No utilice nunca una máquina defectuosa. Siga las instrucciones de mantenimiento, control y servicio de este manual. Algunas medidas de mantenimiento y servicio deben ser efectuadas por especialistas formados y cualificados. Vea las instrucciones en la sección "Mantenimiento".
- Todas las cubiertas y protecciones deben estar montadas antes del arranque. Controle que la cápsula y el cable de encendido estén en buenas condiciones. Pueden producirse descargas eléctricas.
- El usuario de la máquina debe asegurarse de que ninguna persona o animal se acerquen más de 15 metros (50 pies) durante el trabajo.
- Evite la línea girante.
- No use ropa suelta ni ropa con corbatas, tiras, borlas, etc. que cuelgan libremente. Pueden enredarse en las piezas en movimiento.
- Si está completamente tapado, estará más protegido de los escombros y pedazos de plantas tóxicas arrojados por la línea girante.
- Mantenga las mangos libres de aceite y de combustible.
- Mantenga siempre el motor junto al lado derecho de su cuerpo.
- Sujete firmemente el aparato con ambas manos.
- Mantenga la cabezal de corte por debajo de la cintura. No levante el motor por encima de su cintura.

- Mantenga todas las partes del cuerpo alejadas de la línea girante y del silenciador. Mantenga el motor por debajo del nivel de la cintura. El silenciador puede causar graves quemaduras cuando está caliente.
- Mantenga el equilibrio, con los pies en una superficie estable. No se extienda demasiado.
- Use el aparato únicamente de día o en luz artificial fuerte.
- Utilice el aparato solamente para las tareas explicadas en este manual.



**ADVERTENCIA: Un equipo de corte defectuoso puede aumentar el riesgo de accidentes.**

### Protección personal



- Utilice siempre botas y además, el equipo indicado en la sección Equipo de protección personal.
- Utilice siempre indumentaria de trabajo y pantalones largos fuertes.
- No utilice nunca ropas amplias ni joyas.
- Las personas que tengan cabellos largos, deben levantarlo por arriba de los hombros.



### Instrucciones de seguridad para el entorno

- No permita nunca que los niños utilicen la máquina.
- Controle que nadie se acerque a menos de 15 metros (50 pies) durante el trabajo.
- No permita que otros utilicen la máquina sin asegurarse primero de que hayan comprendido el contenido del manual de instrucciones.

### Instrucciones de seguridad antes de arrancar



- Inspeccione el lugar de trabajo. Aleje todos los objetos sueltos, como piedras, cristales rotos, claves, alambre de acero, cuerdas, etc., que pueden ser despedidos o enredarse en la cuchilla o la protector de ésta.

# INSTRUCCIONES DE SEGURIDAD

- Mantenga alejados a terceros. Los niños, animales, curiosos y ayudantes deben mantenerse fuera de la zona de seguridad de 15 metros (50 pies). Pare la máquina inmediatamente si alguien se acerca.
- Controle toda la máquina antes de arrancar. Cambie las piezas defectuosas. Controle que no haya fuga de combustible y que todas las protecciones y tapas estén en buenas condiciones y bien fijas. Controle todos los tornillos y tuercas.

- Controle que el cabezal de corte no tenga grietas ni otros daños.
- Verifique que la protector está montada y sin dañar.

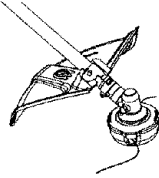

- Controle que el cabezal de corte y su protección estén correctamente montadas.
- Al ajustar el carburador, controle que el cabezal apoyado y que no haya nadie en las cercanías.
- Controle que el cabezal de corte siempre se detenga en régimen de ralentí.
- Controle que los mangos y la función de seguridad estén en orden. No utilice nunca una máquina a la que le falte una parte o que haya sido modificada y no coincida con las especificaciones.
- Utilice la máquina solamente para lo que está destinada.

## Seguridad de arranque



**ADVERTENCIA:** Cuando el motor es arrancado con el estrangulador en la posición activada o de aceleración de arranque, el equipo de corte comienza a girar inmediatamente.

- Antes de arrancar la máquina, asegúrese de que todas las cubiertas y cajas del motor estén montadas correctamente.
- Nunca ponga en marcha el motor con el embrague, el cilindro del embrague, la cubierta del embrague, o el eje desmontado.
- No ponga nunca en marcha la máquina en interiores. Tenga en cuenta el riesgo de inhalación de los gases de escape del motor.
- Observe el entorno y asegúrese de que no haya riesgo de tocar a personas o animales con el equipo de corte.
- Vea la sección "Arranque y Parada" para las instrucciones completas.

## Seguridad en el uso del combustible



- Utilice un recipiente de combustible con protección antirebose.
- No reposte nunca la máquina con el motor en marcha.
- Apague el motor y deje que se enfríe unos minutos antes de repostar.
- Procure que haya buena ventilación durante el repostaje y la mezcla de combustible (gasolina y aceite para motores de 2 tiempos).
- Antes de arrancar, aparte la máquina a 3 m como mínimo del lugar de repostaje.

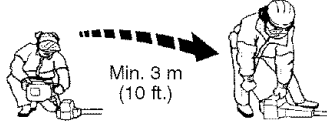

- Nunca arranque la máquina:
  - Si derramó combustible sobre la máquina. Seque cualquier residuo y espere a que se evaporen los restos de combustible.
  - Si se salpicó el cuerpo o las ropas, cambie de ropas. Lave las partes del cuerpo que han entrado en contacto con el combustible. Use agua y jabón.
  - Si hay fugas de combustible en la máquina. Compruebe regularmente si hay fugas en la tapa del depósito o en los conductos de combustible.
  - Evite que el combustible entre en contacto con la piel. El combustible causa irritación y, en algunos casos, puede causar manchas en la piel.

## Transporte y almacenamiento

- Almacene y transporte la máquina y el combustible de manera que eventuales fugas o vapores no puedan entrar en contacto con chispas o llamas, por ejemplo, máquinas eléctricas, motores eléctricos, contactos eléctricos/interruptores de corriente o calderas.
- Para almacenar y transportar combustible se deben utilizar recipientes diseñados y homologados para tal efecto.
- Si la máquina se va a almacenar por un período largo, se debe vaciar el depósito de combustible. Pregunte en la estación de servicio más cercana qué hacer con el combustible sobrante.
- Antes del almacenaje prolongado, limpie bien la máquina y haga el servicio completo.

**ADVERTENCIA:** Sea cuidadoso al manejar el combustible. Piense en los riesgos de incendio, explosión e intoxicación respiratoria.

# INSTRUCCIONES DE SEGURIDAD

## Instrucciones generales de trabajo

### ¡IMPORTANTE!

Esta sección trata reglas de seguridad fundamentales para el trabajo con la recortadora. Cuando se vea en una situación insegura para continuar el trabajo, debe consultar a un experto. Póngase en contacto con su distribuidor autorizado del servicio. Evite todo uso para el cual no se sienta suficientemente calificado. Antes del uso, Ud. debe haber entendido la diferencia entre desbroce forestal, desbroce de hierba y recorte de hierba.

## Reglas básicas de seguridad



1. Observe el entorno para:
  - Comprobar que no hayan personas, animales, etc., que puedan influir en su control de la máquina.
  - Para evitar que personas, animales, etc. entren en contacto con el equipo de corte u objetos lanzados por el equipo de corte.
  - **¡NOTA!** No use nunca una máquina si no tiene posibilidad de pedir auxilio si se produce un accidente.
2. No trabaje en condiciones atmosféricas desfavorables como niebla, lluvia intensa, tempestad, frío intenso, etc. El trabajo con mal tiempo es fatigoso y puede crear circunstancias peligrosas, como terreno resbaladizo, cambio imprevisto de la dirección de derribo de los árboles, etc.
3. Compruebe que pueda caminar y mantenerse de pie con seguridad. Vea si hay eventuales impedimentos para desplazamientos imprevistos (raíces, piedras, ramas, fosos, zanjas, etc.). Proceda con sumo cuidado al trabajar en terreno inclinado.



4. Si va a trasladarse de un lugar a otro, apague primero el motor.
5. No apoye nunca la máquina con el motor en marcha o mientras que el equipo de corte está rotando.

## Técnica básicas de trabajo

- Después de cada momento de trabajo reduzca siempre la velocidad del motor a ralentí. Un tiempo demasiado largo a máxima velocidad sin que el motor esté cargado puede averiar seriamente el motor.

- Se recomienda que no opere el motor por mas de un minuto a la velocidad máxima.



**ADVERTENCIA:** A veces, se atascan ramas o hierba entre la protección y el equipo de corte. Antes de retirarlos, pare siempre el motor.

## Recorte de hierba con el cabezal de corte

### Recorte



- Mantenga el cabezal de corte justo por encima del suelo, en posición inclinada. Es la punta del hilo la que realiza el trabajo. Deje que el hilo trabaje con su propio ritmo.

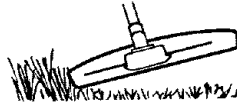

- Nunca lo presione contra la vegetación que quiere segar. La línea corta con facilidad la hierba y las malas hierbas que hay contra paredes, cercas, árboles y arriates, pero también puede dañar la corteza delicada de árboles y arbustos, y postes de cercas.
- Disminuya el peligro de daños en las plantas acortando el hilo a 10-12 cm (4-4,5 pulgadas) y disminuyendo las revoluciones del motor.
- Al recortar y raspar debe utilizar una velocidad un poco menor que la aceleración máxima para que el hilo dure más y el cabezal de corte se desgaste menos.

## Raspado



- La técnica de raspado corta toda la vegetación no deseada. Mantenga el cabezal de corte justo por encima del suelo, en posición inclinada. Deje que la punta del hilo golpee el suelo alrededor de árboles, columnas, estatuas, etc. **ATENCIÓN:** Esta técnica aumenta el desgaste de la línea.

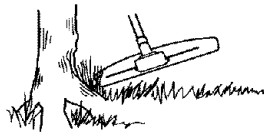



## INSTRUCCIONES DE SEGURIDAD

- El hilo se desgasta más rápido y se debe alimentar más seguido al trabajar contra piedras, ladrillos, hormigón, cercas de metal, etc. que al estar en contacto con árboles y cercas de madera.

### Corte



- La recortadora es ideal para cortar en lugares que son difícilmente accesibles para un cortacésped común. Al cortar, mantenga el hilo paralelo al suelo. Evite presionar el cabezal de corte contra el suelo para no dañar el césped ni el equipo.

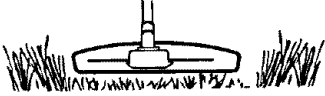

- Durante el corte normal evite que el cabezal de corte esté en contacto continuo con el suelo. Un contacto continuo de este tipo puede causar daños y desgaste en el cabezal de corte.

### Barrido



- El efecto ventilador del hilo giratorio puede utilizarse para una limpieza rápida y sencilla. Mantenga el hilo paralelo y por encima de la superficie a barrer y mueva la máquina de un lado a otro.

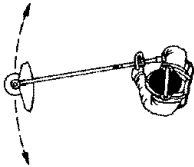

- Al cortar y barrer debe utilizar la aceleración máxima para obtener un buen resultado.



**ADVERTENCIA:** Ni el usuario de la máquina ni ninguna otra persona debe intentar quitar la vegetación cortada cuando el motor o la hoja aún están girando porque esto puede provocar daños graves. Pare el motor y la hoja antes de quitar la vegetación que se ha enroscado en el eje de la hoja, porque de lo contrario pueden producirse daños. Durante el uso y poco después, el engranaje angulado puede estar caliente. El contacto con el mismo puede ocasionar quemaduras.



**ADVERTENCIA:** Cuidado con los objetos lanzados. Utilice siempre protección ocular. No se incline nunca sobre la protección del equipo de corte. Pueden salir lanzadas piedras, basura, etc. hacia los ojos y causar ceguera o heridas graves. Mantenga alejados a los terceros. Los niños, animales, curiosos y ayudantes deben mantenerse fuera de la zona de seguridad de 15 metros (50 pies). Pare la máquina inmediatamente si alguien se acerca.

## CONOZCA SU APARATO

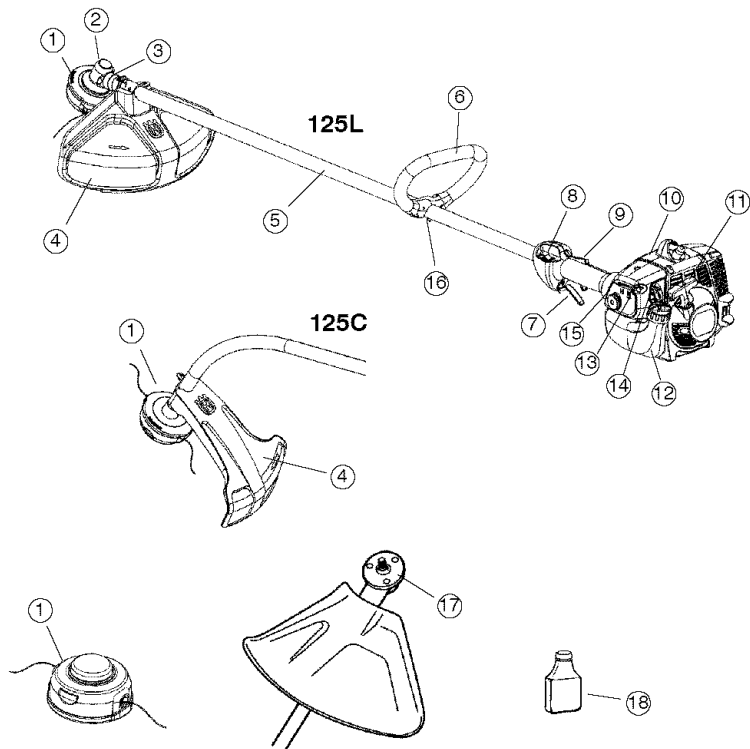

### Conozca su aparato

- |  |                                      |
|--|--------------------------------------|
| 1. Cabezal de corte                          | 11. Mango de la cuerda de arranque   |
| 2. Recarga de lubricante, engranaje angulado | 12. Depósito de combustible          |
| 3. Engranaje angulado                        | 13. Estrangulador                    |
| 4. Protector                                 | 14. Bomba de combustible             |
| 5. Eje                                       | 15. Cubierta del filtro de aire      |
| 6. Mango cerrado                             | 16. Regulación de mango              |
| 7. Acelerador                                | 17. Contratuerca                     |
| 8. Interruptor stop                          | 18. Aceite para motores de 2 tiempos |
| 9. Fiador del acelerador                     | 19. Manual de instrucciones (EPA)    |
| 10. Cubierta del cilindro                    |                                      |

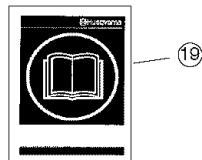

## MONTAJE

**NOTA:** Asegúrese de que el aparato esté montado correctamente según lo demostrado en este manual.

### Montaje de mango de tipo cerrado

- Coloque el mango contra el eje. El mango se debe montar entre las dos flechas en el eje.

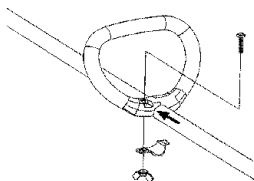

- Monte el tornillo, la chapa de fijación y la tuerca de mariposa como indica la figura.
- Apriete la tuerca de mariposa.

### Montaje de la protector y la cabezal de corte (Modelo 125L)



- Montar la protector de la recortadora (A) para trabajar con el cabezal de corte. La protección de la recortadora/protector combinada se engancha en la sujeción del eje y se fija con un tornillo (D).

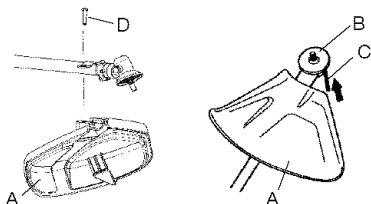

- Coloque la pieza de arrastre (B) en el eje de salida.
- Gire el eje hasta que uno de los orificios de la pieza de arrastre coincida con un orificio de la caja de engranajes.
- Introduzca el llave hexagonal (C) en el orificio para bloquear el eje.
- Enrosque el cabezal de corte (H) en el sentido contrario al de rotación.

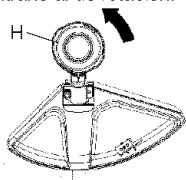

- El desmontaje se realiza en el orden inverso.

### Montaje de la protector y la cabezal de corte (Modelo 125C)



- Montar la protector de la recortadora (A) para trabajar con el cabezal de corte. La protección de la recortadora/protector combinada se engancha en la sujeción del eje y se fija con un tuerca mariposa (B).

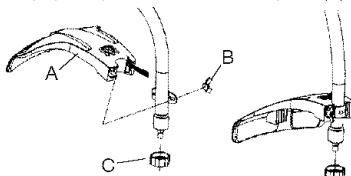

- Coloque el protector de polvo (C) en el eje. La tuerca debe quedar totalmente rodeada por el protector de polvo.
- Para que el eje no gire, mantenga fijo el protector de polvo con una llave.
- Enrosque el cabezal de corte (D) en el eje.

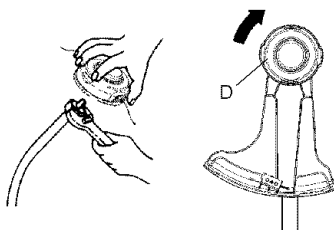

- El desmontaje se realiza en el orden inverso.

# MANIPULACION DEL COMBUSTIBLE

## Carburante

¡NOTA! El motor de la máquina es de dos tiempos y debe funcionar con una mezcla de gasolina y aceite para motores de dos tiempos. Para obtener una mezcla con las proporciones correctas debe medirse con precisión la cantidad de aceite a mezclar. En la mezcla de pequeñas cantidades de combustible, los errores más insignificantes en la medición del aceite influyen considerablemente en las proporciones de la mezcla.

**ADVERTENCIA:** Para hacer la mezcla, compruebe que haya buena ventilación.

## Gasolina



¡NOTA! Use siempre gasolina sin plomo de alta calidad.

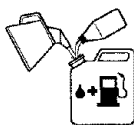

- Este motor está habilitado para funcionar con gasolina sin plomo.
- El octanaje mínimo recomendado es de 87 octanos. Si usa gasolina de menos de 87 octanos, el motor puede pistonear. Esto aumenta la temperatura del motor y puede ocasionar averías graves del mismo.
- Para trabajar durante mucho tiempo en altas revoluciones se recomienda el uso de gasolina con más octanos.

## Aceite para motores de dos tiempos

- Para obtener el mejor resultado y funcionamiento, use el aceite HUSQVARNA para motores de dos tiempos, que ha sido elaborado especialmente para nuestros motores de dos tiempos. Proporción de mezcla 1:50 (2%).
- Para maximizar la vida de su recortadora, usted puede elegir utilizar un aceite sintético de alta calidad, formulado y que ha sido elaborado para motores de dos tiempos. Proporción de mezcla 1:50 (2%).
- No utilice nunca aceite para motores de dos tiempos fuera borda refrigerados por agua (outboard oil).
- No utilice nunca aceite para motores de cuatro tiempos.

Gasolina	Aceite para motores de dos tiempos
	2% (1:50)
Litros	Litros
5	0,10
10	0,20
15	0,30

## Mezcla

- Siempre haga la mezcla de gasolina y aceite en un recipiente limpio, homologado para gasolina.
- Primero, ponga la mitad de la gasolina que se va a mezclar. Luego, añada todo el aceite y agite la mezcla. A continuación, añada el resto de la gasolina.
- Agite bien la mezcla de combustible antes de ponerla en el depósito de combustible de la máquina.

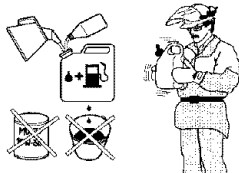

- No mezcle más combustible que el necesario para utilizar un mes como máximo.
- Si no se ha utilizado la máquina por un tiempo prolongado, vacíe el depósito de combustible y límpielo.

**ADVERTENCIA:** El silenciador del catalizador se calienta mucho, tanto durante el funcionamiento como después de la parada. Incluso funcionando éste en ralentí. Tenga presente el peligro de incendio, especialmente al manejar sustancias y/o gases inflamables.

### Repostaje



**⚠ ADVERTENCIA:** Las siguientes medidas preventivas reducen el riesgo de incendio:  
No fume ni ponga objetos calientes cerca del combustible.  
No haga nunca el repostaje con el motor en marcha. Apague el motor y deje que se enfríe unos minutos antes de repostar.  
Para repostar, abra despacio la tapa del depósito de combustible para evacuar lentamente la eventual sobrepresión.  
Después de repostar, apriete bien la tapa del depósito de combustible. Antes de arrancar, aparte siempre la máquina del lugar de repostaje.

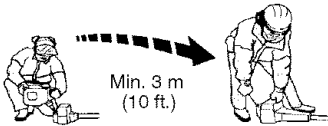

- Limpie alrededor de la tapa del depósito. Los residuos en el depósito ocasionan problemas de funcionamiento.
- Asegúrese de que el combustible esté bien mezclado sacudiendo el recipiente antes de llenar el depósito.

# ARRANQUE Y PARADA

## Control antes de arrancar



- Inspeccione el aparato y cambie las piezas dañadas o flojas antes de cada uso. Repare toda fuga de combustible antes de usar el aparato. Asegúrese todos los fijadores se encuentren bien ajustados. Asegúrese que el equipo de corte esté correctamente instalada y esté bien fijo. Utilice siempre línea flexible, no metálica, recomendado por el fabricante. Nunca use, por ejemplo, alambre, cuerda, hilo, etc., los cuales pueden romperse y convertirse en proyectiles peligrosos.
- Controle que el cabezal de corte y la protector de la recortadora no estén dañados ni presenten grietas. Cambie el cabezal o la protector de la recortadora si han recibido golpes o están agrietados.

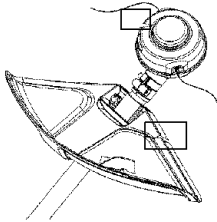

- Nunca utilice la máquina sin la protección o con una protección defectuosa.

## Arranque y parada



**ADVERTENCIA:** Antes de arrancar la máquina debe montarse la cubierta del embrague completa con el tubo, de lo contrario el embrague puede zafar y provocar daños personales. Antes de arrancar, aparte siempre la máquina del lugar de repostaje. Coloque la máquina sobre una base firme. Controle que el equipo de corte no pueda atascarse en algún objeto. Asegúrese de que no haya personas desautorizadas en la zona de trabajo, de lo contrario se corre el riesgo de ocasionar graves daños personales. La distancia de seguridad es de 15 metros (50 pies).

## Motor frio

**Bomba de combustible:** Presione 10 veces la burbuja de goma de la bomba de combustible hasta que comience a llenarse de combustible. No es necesario llenarla totalmente.

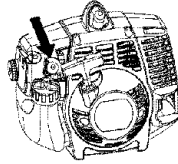

**Estrangulador:** Coloque la palanca azul del estrangulador de la motor a la posición estrangulamiento.

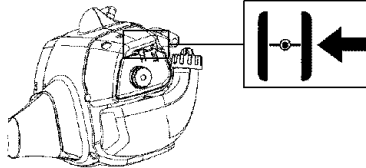

## Arranque

Presione el cuerpo de la máquina contra el suelo con la mano izquierda (**ATENCIÓN:** ¡No con el pie!). Agarre la empuñadura de arranque con la mano derecha. **NO apriete el gatillo acelerador.** Tire espacio de la cuerda con la mano derecha, hasta sentir una resistencia (los dientes de arranque engranan), y después tire rápido y con fuerza.

**Nunca enrosque el cuerda de arranque alrededor de la mano.**

Repita tirar de la cuerda hasta que el motor suene como si esté intentando arrancar. Apriete el gatillo acelerador para desactivar el estrangulador. **Sujete el gatillo acelerador** y tire del cuerda hasta que el motor arranque.

**NOTA:** Si el motor se apaga, coloque la palanca azul del estrangulador de la motor a la posición estrangulamiento y repita los instrucciones de arranque.

**¡PRECAUCION!** No extraiga el cuerda de arranque al máximo, y no suelte la empuñadura de arranque si ha extraído todo el cuerda. Ello puede ocasionar averías en la máquina.

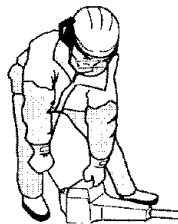

## ARRANQUE Y PARADA

### Motor caliente

Con un motor caliente, apriete y sujete el gatillo acelerador. Tire de la cuerda del arrancador hasta que el motor funcione.

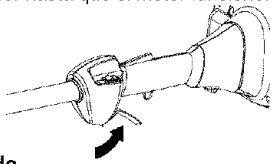

### Parada

Para detener el motor, empuje y sostenga el interruptor stop en la posición STOP hasta que el motor se haya detenido por completo.

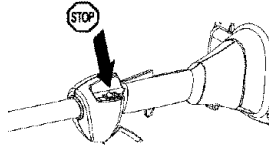

**ADVERTENCIA:** Cuando el motor es arrancado con el estrangulador en la posición activada o de aceleración de arranque, el equipo de corte comienza a girar inmediatamente.

## MANTENIMIENTO

El dueño es responsable de adquirir todo el mantenimiento requerido como lo define en el manual de instrucciones.

**ADVERTENCIA:** El mantenimiento incorrecto podría provocar daños serios al motor o personales.

### Carburador

Su producto Husqvarna ha sido construido y fabricado conforme a especificaciones que reducen los gases de escape tóxicos. Cuando el motor ha consumido 8-10 depósitos de combustible, se dice que el motor ha sido rodado. Para asegurarse de que funcione de la mejor manera y despida la menor cantidad posible de gases tóxicos después del período de rodaje, contacte a su distribuidor autorizado del servicio para que ajuste su carburador.

**ADVERTENCIA:** Antes de arrancar la máquina debe montarse la cubierta del embrague completa con el tubo, de lo contrario el embrague puede zafar y provocar daños personales.

### Functionamiento



- El régimen del motor se controla mediante el acelerador y el carburador. En el carburador se efectúa la dosificación de la mezcla de aire y combustible.
- Con el tornillo T se regula la posición del acelerador en ralentí. El ralentí se aumenta girando el tornillo T en el sentido de las agujas del reloj y se reduce girándolo en sentido contrario a las agujas del reloj.

### Reglaje básico

- El reglaje básico del carburador se lleva a cabo en las pruebas que se hacen en fábrica. El reglaje final debe ser realizado por un técnico especializado.

**ADVERTENCIA:** El equipo de corte tal vez pueda girar al hacer ajustes al carburador. Use su equipo de protección y observe todas las instrucciones de seguridad. Este seguro que el equipo de corte pare de dar vueltas cuando el motor este inactivo. Cuando el aparato este apagado, cerciórese de que los equipo de corte hayan parado completamente antes de sentarlo en algún lado.

**¡NOTA!** Si el equipo de corte gira en ralentí, debe girarse el tornillo de ralentí- T en sentido contrario a las agujas del reloj hasta que el equipo de corte quede inmóvil.

### Régimen recomendado en ralentí:

Vea la sección "Datos Técnicos".

### Aceleración máxima recomendada:

Vea la sección "Datos Técnicos".

### Reglaje definitivo del régimen de ralentí-T

Regule el régimen de ralentí con el tornillo T, si es necesario un reajuste. Gire primero el tornillo de ralentí T en el sentido de las agujas del reloj, hasta que comience a girar el equipo de corte. Después gire el tornillo en el sentido contrario, hasta que el equipo de corte se detenga. El régimen de ralentí es correcto cuando el motor funciona en forma uniforme en cada posición. También debe existir un buen margen hasta el régimen en que empieza a girar el equipo de corte.

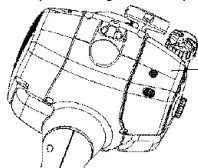

Tornillo de ajuste de ralentí

## MANTENIMIENTO

**ADVERTENCIA:** Si no puede regular el régimen en ralentí para que el equipo de corte deje de girar, consulte a su distribuidor autorizado del servicio. No utilice la máquina hasta que no esté correctamente regulada o reparada.

### Seguridad del aparato y su mantenimiento

Antes de realizar cualquier tarea de mantenimiento, salvo reglajes en el carburador, desconecte la bujía.

### Silenciador



**¡NOTA!** El silenciador tiene un catalizador diseñado para reducir los gases de escape dañosos.

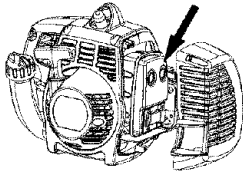

El silenciador está diseñado para amortiguar el ruido y para apartar del usuario los gases de escape. Los gases de escape están calientes y pueden contener chispas que pueden ocasionar incendios si se dirigen los gases a materiales secos e inflamables.

El silenciador incorpora una rejilla apagachispas. El rejilla debe ser comprobado y en caso de necesidad, limpiar por un distribuidor autorizado del servicio. **Si el rejilla presenta daños, se debe cambiar el rejilla.**

Si el rejilla se obstruye con frecuencia, esto puede ser señal de que el catalizador no funciona correctamente. Consulte a su distribuidor para un inspección. Si el rejilla se obstruye, la máquina se recalienta y se dañan el cilindro y el pistón.

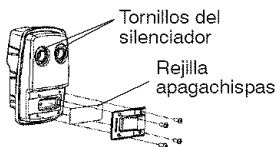

**¡PRECAUCION!** No utilice nunca la máquina con un silenciador en mal estado.

**ADVERTENCIA:** El silenciador con catalizador se calienta mucho durante el uso y permanece caliente aún luego de apagado el motor. Lo mismo rige para la marcha en ralentí. Su contacto puede quemar la piel. ¡Tenga en cuenta el peligro de incendio!

**ADVERTENCIA:** En el interior del silenciador hay sustancias químicas que pueden ser cancerígenas. Evitar el contacto con estas sustancias si se daña el silenciador.

**ADVERTENCIA:** Recuerde que: Los gases del motor contienen monóxido de carbono que puede provocar intoxicación. Por eso, nunca arranque ni haga funcionar la máquina en ambientes cerrados, o cuando no exista una buena circulación de aire. Los gases de escape del motor están calientes y pueden contener chispas que pueden provocar incendio. Por esa razón, nunca arranque la máquina en interiores o cerca de material inflamable!

### Bujía



Los factores siguientes afectan al estado de la bujía:

- Carburador mal regulado.
- Mezcla de aceite inadecuada en el combustible (demasiado aceite o aceite inadecuado).
- Filtro de aire sucio.

Estos factores producen revestimientos en los electrodos de la bujía que pueden ocasionar perturbaciones del funcionamiento y dificultades de arranque. Si la potencia de la máquina es demasiado baja, si es difícil arrancar la máquina o si el ralentí es irregular: revise primero la bujía antes de tomar otras medidas. Si la bujía está muy sucia, límpiela y compruebe que la separación de los electrodos sea de 0,6 mm (0,024 de pulgada). La bujía debe cambiarse aproximadamente después de un mes de funcionamiento o más a menudo si es necesario.

**¡PRECAUCION!** ¡Utilice siempre el tipo de bujía recomendado! Una bujía incorrecta puede arruinar el pistón y el cilindro. Asegúrese de que la bujía tenga supresión de perturbaciones radioeléctricas.

0,6 mm (0,024 de pulgada)

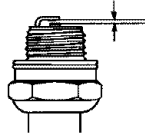



## Filtro de aire



El filtro de aire debe limpiarse regularmente de polvo y suciedad para evitar:

- Fallos del carburador
- Problemas de arranque
- Reducción de la potencia
- Desgaste innecesario de las piezas del motor.
- Un consumo de combustible excesivo.

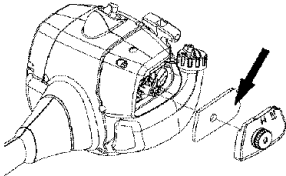

Limpie el filtro cada 25 horas de funcionamiento o más seguido si trabaja en un entorno muy polvoriento.

### Limpieza del filtro de aire

Desmonte la cubierta del filtro de aire y retire el filtro. Lávelo en agua jabonosa caliente. Aclare el filtro totalmente. Controle que el filtro esté seco antes de volver a montarlo. Un filtro utilizado durante mucho tiempo no puede limpiarse del todo. Por tanto, hay que cambiarlo a intervalos regulares. **Un filtro de aire averiado debe cambiarse.**

### Engranaje angulado (125L)



El engranaje angulado se entrega de fábrica con la cantidad adecuada de grasa. No obstante, antes de empezar a utilizar la máquina, verifique que el engranaje esté lleno con grasa hasta las 3/4 partes. Use grasa especial de HUSQVARNA.

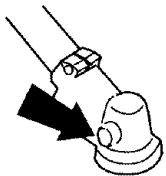

Generalmente, el lubricante en el cuerpo del engranaje no requiere cambiarse excepto cuando se realizan reparaciones.

## Programa de mantenimiento

A continuación, se indican algunas instrucciones generales de mantenimiento.

### Mantenimiento diario

- Compruebe que los componentes del acelerador funcionen con seguridad. (Fia-dor y acelerador.)
- Controle que el interruptor stop funcione.
- Controle que no haya fugas de combustible del motor, del depósito o de los conductos de combustible.
- Controle que el equipo de corte no gire en ralentí.
- Limpie la parte exterior de la máquina.
- Controle que el arnés no sea dañado.
- Controle que la protección no esté dañada y que no tenga grietas.
- Cambie la protección si ha estado expuesta a golpes o si tiene grietas.
- Una cabezal de corte desequilibrada causa las vibraciones pesadas que pueden dañar la máquina.
- Compruebe que los tornillos y las tuercas estén apretados.
- Controle que los tornillos que sostienen el engranaje angulado contra el eje estén apretados.
- Controle que el cabezal de corte estén apretados.

### Mantenimiento semanal

- Controle el mecanismo de arranque y la cuerda del mismo.
- Limpie el compartimento del carburador.
- Limpie la bujía por fuera. Quitela y controle la distancia entre los electrodos. Ajuste la distancia a 0,5 mm o cambie la bujía. Utilice la bujía con resistor Champion RCJ-8Y o equivalente.
- Limpie las aletas de refrigeración del cilindro y controle que la entrada de aire del mecanismo de arranque no esté obstruida.
- Controle que el engranaje angulado tenga grasa hasta las 3/4 partes. Si es necesario llene con grasa especial.
- Limpie el filtro de aire.

### Mantenimiento mensual

- Limpie el depósito de combustible.
- Limpie el exterior del carburador y la zona alrededor del mismo.
- Limpie el rotor del ventilador y la zona alrededor del mismo.
- Revise el filtro y el conducto de combustible. Cámbielos si es necesario.
- Cambie el filtro de combustible en el depósito de combustible.
- Compruebe el embrague, los resortes del embrague y el cilindro del embrague para saber si hay desgaste. Cambie en caso de necesidad.
- Revise todos los cables y conexiones.
- Cambie la bujía. Utilice la bujía con resistor Champion RCJ-8Y o equivalente.
- Cambie el filtro de aire.

Reemplazo de la línea en el cabezal de corte  

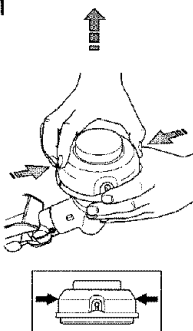
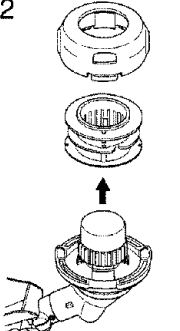
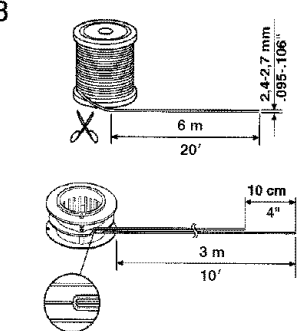
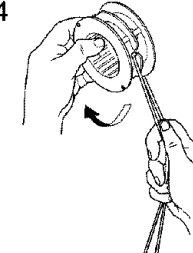
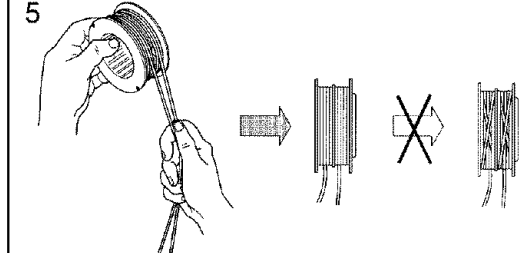
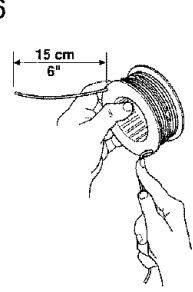
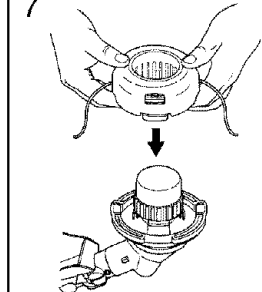
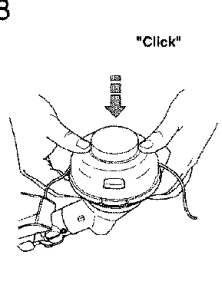
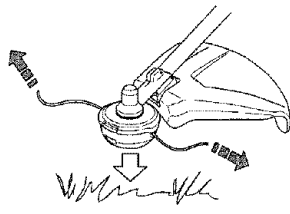
<p>1</p> 	<p>2</p> 	<p>3</p> 
<p>4</p> 	<p>5</p> 	
<p>6</p> 	<p>7</p> 	<p>8</p> <p>"Click"</p> 
<p>9</p> 		

Cuchillas de plástico (Tri Cut)

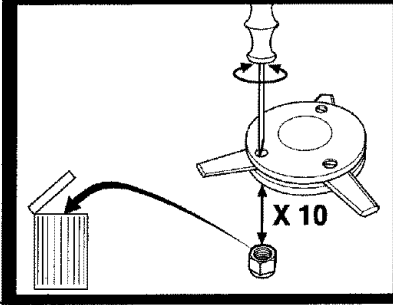
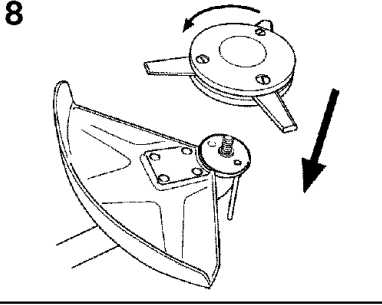
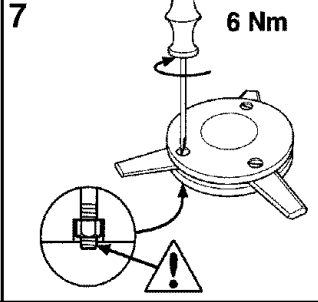
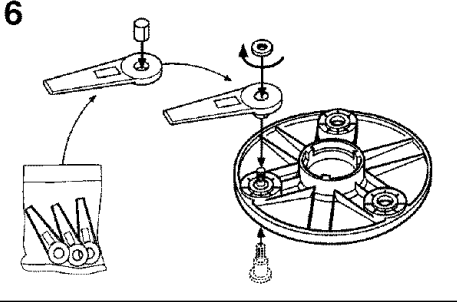
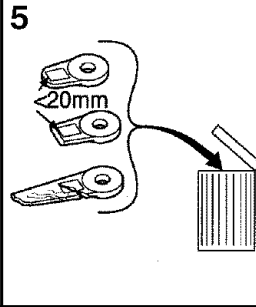
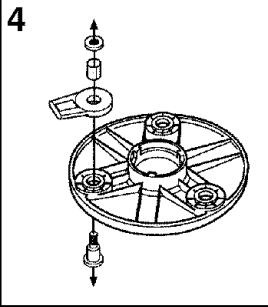
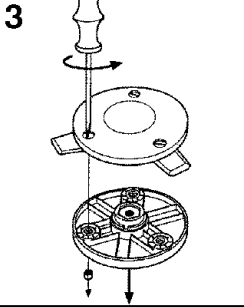
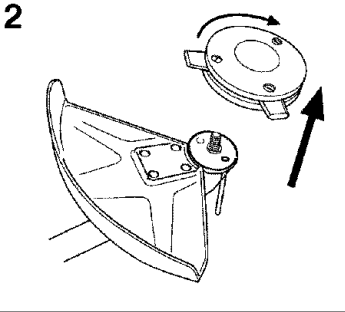
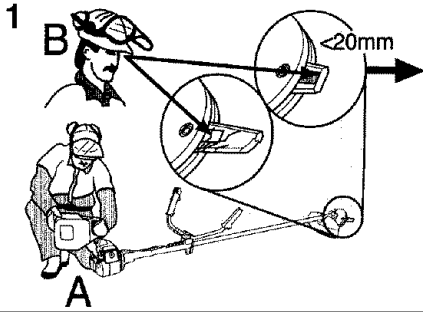

## DATOS TECNICOS

### Datos técnicos

	125C	125L
<b>Motor</b>		
Cilindrada, cm <sup>3</sup>	28	28
Diámetro del cilindro, mm	35	35
Carrera, mm	28,7	28,7
Régimen de ralentí, r.p.m.	2800-3200	2800-3200
Régimen máximo de embalamiento recomendado, rpm	10000	11000
Velocidad en el eje de salida, rpm	8000	8000
Potencia máxima del motor según ISO 8893, hp/kW	1,1/0,8	1,1/0,8
Silenciador con catalizador	Sí	Sí
Sistema de encendido conreg. de velocidad	Sí	Sí
<b>Sistema de encendido</b>		
Fabricante/tipo de sistema de encendido	Walbro/CD	Walbro/CD
Bujía	Champion RCJ-8Y	Champion RCJ-8Y
Distancia de electrodos, mm	0,6	0,6
<b>Sistema de combustible y lubricación</b>		
Fabricante/tipo de carburador	Zama	Zama
Capacidad del depósito de gasolina, litros	0,4	0,4
<b>Peso</b>		
Peso sin combustible, equipo de corte y protector, kg	4,4	4,8
<b>Niveles acústicos</b> (vea nota 1)		
Nivel de presión de ruido equivalente en el oído del operador, medido según ANSI B175.3-1997, dB(A), min./máx.:	94/97	94/97
<b>Niveles de vibraciones</b>		
Niveles de vibraciones en el mangos, según ANSI B175.3-1997, m/s <sup>2</sup>		
En ralentí, mango izquierdo/derecho:	3/5	3/5
En aceleración máxima, mango izquierdo/derecho:	9/8	9/8

**Nota 1:** El nivel equivalente de presión acústica se calcula como la suma de energía, ponderada en el tiempo, de los niveles de presión acústica en diferentes estados de funcionamiento, con la siguiente división temporal: 1/2 en vacío y 1/2 a régimen máximo.

¡NOTE! La presión acústica en el oído del usuario y las vibraciones en los mangos se miden con todos los equipos de corte homologados para la máquina. En la tabla se indican los valores mínimo y máximo.

Modelo 125C (Rosca para eje de hoja 3/8 R)		
Accesorios homologados	Tipo	Protector para el equipo de corte, número de pieza
Cabezal de corte	T25	537 33 83-03

Modelo 125L (Rosca para eje de hoja M10 L)		
Accesorios homologados	Tipo	Protector para el equipo de corte, número de pieza
Cabezal de corte	T25	537 33 83-02
Cuchillas de plástico	Tricut 300 mm	531 00 38-11

# DECLARACION DE GARANTIA

## SECCION 1: GARANTIA LIMITADA Husqvarna Forest & Garden Company

("Husqvarna") garantiza al comprador original que el producto Husqvarna estará libre de defectos en material y mano de obra desde la fecha de compra por el "Período de Garantía" del producto como indicamos a continuación:

**Garantía de Por Vida:** En contra de roturas en todas las ejes del recortadora, bobinas de ignición y módulos.

**Garantía de 2 Años para Equipo NO COMERCIAL:** Recortadoras para uso no comercial, no profesional, no institucional y sin fines de lucro, exceptuando como se especifica en esta declaración de garantía.

Componentes de sistema de emisión de control necesarios para acatar las regulaciones de CARB-TIER II y EPA.

**Garantía de 1 Año:** Todas las recortadoras para uso comercial, institucional, profesional o con fines de lucro.

## SECCION 2: OBLIGACION DE HUSQVARNA BAJO GARANTIA

Husqvarna reparará o reemplazará elementos defectuosos sin cargo alguno por piezas o labor si el elemento fallara debido a defectos de material o mano de obra durante el período de garantía.

## SECCION 3: ARTICULOS NO CUBIERTOS BAJO ESTA GARANTIA

Los siguientes artículos no están cubiertos bajo esta garantía:

- (1) Artículos de mantenimiento normal por parte del cliente que se vayan gastando por el uso normal y regular, incluyendo, pero no limitándose a las filtros, lubricantes, resortes para rebobinar, bujías, y cuerdas de arranque.
- (2) Descoloramiento natural del material debido a rayos ultravioleta.

## SECCION 4: EXCEPCIONES Y LIMITACIONES

La garantía no aplicará a defectos que resulten de lo siguiente:

- (1) Accidentes, abuso, mal uso, negligencia y descuido, incluyendo el uso de combustible rancio, suciedad, abrasivos, humedad, enmohecimiento, corrosión o cualquier reacción adversa debido al almacenamiento o hábitos de uso incorrectos.
- (2) La negligencia al operar o mantener el aparato de acuerdo con el Manual del Usuario/Propietario o la hoja de instrucciones provista por Husqvarna.
- (3) Las alteraciones o modificaciones que cambien la intención de uso del producto o que afecte el funcionamiento del producto, su operación, seguridad, o durabilidad o que cause que el producto no cumpla con las leyes aplicables.
- (4) Daños adicionales a las piezas o elementos debido al uso continuo que ocurra después de lo antes mencionado.

LAS REPARACIONES O EL REEMPLAZO COMO SE PROVEE BAJO ESTA GARANTIA SON RESPONSABILIDAD EXCLUSIVA DEL COMPRADOR. HUSQVARNA NO DEBERA SER RESPONSABLE POR NINGUN DAÑO INCIDENTAL O A CONSECUENCIA DEL INCUMPLIMIENTO DE CUALQUIER GARANTIA EXPRESA O INDICADA EN ESTOS PRODUCTOS EXCEPTO AL GRADO QUE LA LEY APLICABLE PROHIBE. CUALQUIER GARANTIA INDICADA O MERCADEO O PROPIEDAD DE ESTOS PRODUCTOS PARA UN PROPOSITO EN PARTICULAR ESTA LIMITADO A LA DURACION DEL PERIODO DE GARANTIA COMO SE DEFINE EN LA DECLARACION DE GARANTIA LIMITADA. HUSQVARNA SE RESERVA EL DERECHO A CAMBIAR O MEJORAR EL DISEÑO DEL PRODUCTO SIN PREVIO AVISO, Y NO ASUME NINGUN TIPO DE RESPONSABILIDAD PARA ACTUALIZAR PRODUCTOS QUE HAN SIDO MANUFACTURADOS PREVIAMENTE.

Algunos estados no permiten exclusiones de daños incidentales o consecuentes o limitaciones en cuanto al período de duración de una garantía, lo que implica que lo mencionado anteriormente puede que no posea ningún tipo de validez en el estado en donde usted reside. Esta garantía le provee a usted derechos legales específicos, y puede que usted cuente con otros derechos los cuales varían entre diferentes estados.

## SECCION 5: RESPONSABILIDAD DEL CLIENTE

A este producto se le debe aplicar el cuidado, mantenimiento, uso, almacenaje y mantenimiento general razonables como se especifica en la sección de mantenimiento del manual del Usuario/Propietario. Si ocurriera un problema en la operación o algún fallo, este producto no deberá ser utilizado y deberá ser entregado de inmediato a un agente Husqvarna para su evaluación. La prueba de compra, como se explica en la sección 6, es responsabilidad completa del cliente.

## SECCION 6: PROCEDIMIENTO PARA OBTENER CONSIDERACION DE GARANTIA

Es responsabilidad del propietario y del agente asegurarse de que la tarjeta de registro de garantía sea completada de forma apropiada y enviada a la Compañía Husqvarna Forest & Garden. Esta tarjeta deberá ser enviada por correo dentro de los diez (10) contados después de la fecha de compra, con el propósito de poder confirmar la garantía y facilitar el servicio de post venta. Para obtener servicio de garantía de parte de un agente Husqvarna autorizado se deberá presentar prueba de compra.

---

## DECLARACION DE GARANTIA

---

Esta prueba deberá incluir la fecha de compra, número de modelo, número de serie y el nombre y dirección completos del agente que vendió el producto. Para obtener el beneficio de esta garantía, el producto que se piensa se encuentra defectuoso deberá ser entregado a tiempo a un agente Husqvarna, a no más tardar de los treinta (30) días después de haber surgido el problema de operación o el fallo del producto.

El producto deberá ser enviado a costo del cliente. Los cargos por recogida y entrega no están cubiertos bajo esta garantía. Un agente autorizado Husqvarna puede ser localizado normalmente en las páginas amarillas de su directorio de teléfonos local o llamando al 1-800-HUSKY62.

 **Husqvarna**  
7349 Statesville Road  
CHARLOTTE, NC 28269

---

## DECLARACION DE GARANTIA DE CONTROL DE EMISION DE U.S. EPA / CALIFORNIA / AGENCIA AMBIENTAL CANADIENSE

---

### SUS DERECHOS Y OBLIGACIONES DE GARANTIA:

La Agencia de Protección Ambiental de los Estados Unidos, la Junta de Recursos Ambientales de California, la Agencia Ambiental Canadiense y HUSQVARNA se complacen en explicar la garantía con la que cuenta el sistema de control de emisión en su motor pequeño, modelo 2005 y más adelante, para uso fuera de carretera. En California, todos los motores pequeños para uso fuera de carretera deben ser diseñados, construidos y equipados para satisfacer las rigurosas normas antihumo que posee el estado. HUSQVARNA deberá garantizar el sistema de control de emisión en su máquina de motor pequeño para uso fuera de carretera por los periodos de tiempo que explicamos a continuación y con la condición de que su máquina de motor pequeño para uso fuera de carretera no haya sufrido ningún tipo de abuso, negligencia o mantenimiento inapropiado. Su sistema de control de emisión incluye piezas tales como el carburador y el sistema de ignición. Donde exista una condición que requiera reparación bajo garantía, HUSQVARNA reparará gratis su motor pequeño para uso fuera de carretera. Los gatos cubiertos bajo la garantía incluyen el diagnóstico, las piezas y labor.

### CUBIERTA DE GARANTIA DEL FABRICANTE:

Si cualquier pieza relacionada con el sistema de emisión de su motor (como hemos enumerado en la lista de piezas de control de emisión bajo garantía) se encontrara defectuosa o defectos en el material o en la labor del motor causaran que tal pieza comenzara a fallar, la pieza será reparada o reemplazada por HUSQVARNA.

### GARANTIA DE RESPONSABILIDAD DE DEL DUENO:

Como dueño de una máquina de motor pequeño para uso fuera de carretera, usted será responsable por el mantenimiento adecuado en los periodos previamente programados y enumerados en su manual de instrucciones. HUSQVARNA recomienda que guarde todos los recibos que indiquen que se ha desempeñado mantenimiento en su máquina de motor pequeño para uso fuera de carretera, pero HUSQVARNA no podrá negar el servicio bajo garantía únicamente a causa de la falta de recibos o por el incumplimiento de su parte en asegurarse que el mantenimiento programado haya sido desempeñado. Como dueño de una máquina de motor pequeño para uso fuera de carretera, usted deberá contar con el conocimiento de que HUSQVARNA puede negar la cubierta bajo garantía si su máquina de motor pequeño para uso fuera de carretera o alguna pieza de la misma ha dejado de funcionar debido al abuso, negligencia, mantenimiento inapropiado, modificaciones no aprobadas o el uso de piezas que no hayan sido fabricadas o aprobadas por el fabricante original del equipo. Es responsabilidad suya el llevar su máquina de motor pequeño para uso fuera de carretera a un centro de reparación autorizado HUSQVARNA tan pronto como se presente el problema. Las reparaciones bajo garantía deberán ser completadas en un periodo de tiempo razonable, que no exceda los 30 días. Si cuenta usted con alguna pregunta en relación a sus derechos y responsabilidades de garantía, usted deberá comunicarse con su centro de servicio autorizado más cercano o llamar a HUSQVARNA al 1-800-487-5963.

---

# DECLARACION DE GARANTIA DE CONTROL DE EMISION DE U.S. EPA / CALIFORNIA / AGENCIA AMBIENTAL CANADIENSE

---

## FECHA DEL COMIENZA DE LA GARANTIA:

El periodo de garantía comienza en la fecha de compra de la máquina de motor pequeño para uso fuera de carretera.

## DURACION DE LA GARANTIA:

Esta garantía cuenta con un periodo de duración de dos años comenzando en la fecha inicial de compra.

## QUE CUBRE LA GARANTIA: REPARACION O REEMPLAZO DE PIEZAS.

La reparación o el reemplazo de cualquier pieza garantizada serán desempeñados y ofrecidos al dueño sin costo alguno en un centro de servicio HUSQVARNA. Si cuenta usted con alguna pregunta en relación a sus derechos y responsabilidades de garantía, usted deberá comunicarse con su centro de servicio autorizado más cercano o llamar a HUSQVARNA al 1-800-487-5963.

## PERIODO DE GARANTIA:

Cualquier pieza garantizada que no esté programada para ser reemplazada como parte del mantenimiento requerido, o que esté programada únicamente para inspección regular para efectos de "reparación o reemplazo si fuera necesario" deberá garantizarse por un periodo de dos años. Cualquier pieza garantizada que esté programada para ser reemplazada como parte del mantenimiento requerido deberá estar garantizada por el periodo de tiempo que comienza en la fecha de compra inicial hasta la fecha del primer reemplazo programado para dicha pieza.

## DIAGNOSTICO:

No se deberá cobrar al dueño ningún tipo de cargos por la labor de diagnóstico la cual determine que una pieza garantizada se encuentra defectuosa si el trabajo de diagnóstico ha sido desempeñado por un centro de servicio autorizado HUSQVARNA.

## DANOS POR CONSECUENCIA:

HUSQVARNA podrá ser responsable de daños ocurridos a otras piezas del motor causados por la falla de una pieza garantizada que se encuentre bajo el periodo de garantía.

## QUE NO CUBRE LA GARANTIA:

Todas las fallas causadas por el abuso, negligencia o mantenimiento inapropiado no están cubiertas.

## PIEZAS AÑADIDAS O MODIFICADAS:

El uso de piezas añadidas o la modificación de piezas podrán servir como base para que se anule la reclamación de garantía. La garantía de HUSQVARNA no se responsabiliza por el mal funcionamiento debido al uso de piezas añadidas o de piezas modificadas.

## COMO ENTABLAR UNA RECLAMACION:

Si cuenta usted con alguna pregunta relacionada con sus derechos y responsabilidades de garantía, usted deberá entrar en contacto con su centro de servicio autorizado HUSQVARNA más cercano o llamar a HUSQVARNA al 1-800-487-5963.

## DONDE OBTENER SERVICIO DE GARANTIA:

Servicio o reparaciones bajo garantía deberán ser provistas en todos los centros de servicio HUSQVARNA. Por favor comuníquese al 1-800-487-5963.

## MANTENIMIENTO, REEMPLAZO Y REPARACION DE PIEZAS RELACIONADAS CON LA EMISION:

Cualquier pieza de repuesto HUSQVARNA aprobada y utilizada en el desempeño de cualquier servicio de mantenimiento o servicio de reparación bajo garantía de piezas relacionadas con la emisión será provisto sin costo alguno al dueño si la pieza se encuentra bajo garantía.

## LISTA SE PIEZAS DE CONTROL DE EMISION GARANTIZADAS:

Carburador, Sistema de Ignición: Bujía (cubierta hasta la fecha de mantenimiento programada), Módulo de Ignición, Silenciador incluyendo el Catalizador.

## DECLARACION DE MANTENIMIENTO:

El dueño es responsable de adquirir todo el mantenimiento requerido como lo define en el manual de instrucciones.

---

Se certifica este motor para satisfacer los requisitos de emisión para los uso siguientes:

- Moderado (50 horas)  
 Intermedio (125 horas)  
 Extendido (300 horas)



[www.husqvarna.com](http://www.husqvarna.com)