

Operator's Manual



40cc/2.4 cu.in. 4-Cycle **GASOLINE WEEDWACKER®**

Model No.
358.796160

- **Safety**
- **Assembly**
- **Operation**
- **Maintenance**
- **Parts List**
- **Español, p. 26**



WARNING:

Read and follow all Safety Rules and Operating Instructions before first use of this product.



For answers to your questions about this product:
Call 7 am–7 pm, Mon.–Sat., or 10 am–7 pm, Sun.

1-800-235-5878 (Hours listed are Central Time)

Sears, Roebuck and Co., Hoffman Estates, IL 60179 U.S.A.

545082938

9/12/06

TABLE OF CONTENTS

Warranty Statement	2	Storage	18
Identification of Symbols	2	Troubleshooting Table	19
Safety Rules	3	Emissions Statement	20
Assembly	8	Parts List	23
Operation	10	Spanish	26
Maintenance	15	Parts and Ordering	Back Cover
Service & Adjustments	17		

WARRANTY STATEMENT

TWO YEAR FULL WARRANTY ON CRAFTSMAN® GAS WEEDWACKER®

When used and maintained according to the operator's manual, if this product fails due to a defect in material or workmanship within one year from the date of purchase, return it to any Sears store, Sears Service Center, or other Craftsman outlet in the United States for free repair (or replacement if repair proves impossible).

This warranty excludes cutting line, spark plug and air filter, which are expendable parts that can wear out from normal use in less than two years.

This warranty applies for only 30 days from purchase date if this product is used for commercial or rental purposes.

This warranty gives you specific legal rights, and you may also have other rights which vary from state to state.

Sears, Roebuck and Co., Hoffman Estates, IL 60179

IDENTIFICATION OF SYMBOLS



WARNING! This trimmer can be dangerous! Careless or improper use can cause serious or even fatal injury.

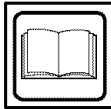

Read and understand the operator's manual before using the trimmer.



Always wear appropriate ear protection, eye protection and head protection.

SAFETY RULES

⚠ WARNING: When using gardening appliances, basic safety precautions must always be followed to reduce the risk of fire and serious injury. Read and follow all instructions. *This power unit can be dangerous!* Operator is responsible for following instructions and warnings on unit and in manual. Read entire operator's manual before using unit! Be thoroughly familiar with the controls and the proper use of the unit. Restrict the use of this unit to persons who have read, understand, and will follow the instructions and warnings on the unit and in the manual. Never allow children to operate this unit.



OPERATOR'S
MANUAL



SAFETY INFORMATION
ON THE UNIT

⚠ DANGER: Never use blades with line trimmer attachment. Never use flailing devices with any attachment. This unit (when used with supplied line trimmer attachment) is designed for line trimmer use only. Use of any other accessories with line trimmer attachment will increase the risk of injury.



⚠ WARNING: Trimmer line throws objects violently. You and others can be blinded/injured. Wear eye and leg protection. Keep body parts clear of rotating line.

Eye Protection

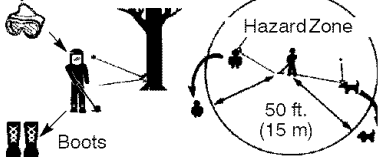

⚠ WARNING: Hazard zone for thrown objects. Trimmer line can throw objects violently. Others can be blinded or injured. Keep children, bystanders, and animals 50 feet (15 meters) away. Stop unit immediately if approached.

If situations occur which are not covered in this manual, use care and good judgment. If you need assistance, contact your Sears Service Center or call 1-800-235-5878.

OPERATOR SAFETY

- Dress properly. Always wear safety glasses or similar eye protection when operating, or performing maintenance, on your unit (safety glasses are available). Eye protection should be marked Z87.
- Always wear face or dust mask if operation is dusty.
- Always wear heavy, long pants, long sleeves, boots, and gloves. Wearing safety leg guards is recommended.
- Always wear foot protection. Do not go barefoot or wear sandals. Stay clear of spinning line.
- Secure hair above shoulder length. Secure or remove loose clothing or clothing with loosely hanging ties, straps, tassels, etc. They can be caught in moving parts.
- Being fully covered also helps protect you from debris and pieces of toxic plants thrown by spinning line.
- Stay Alert. Do not operate this unit when you are tired, ill, upset or under the influence of alcohol, drugs, or medication. Watch what you are doing; use common sense.
- Wear hearing protection.
- Never start or run inside a closed room or building. Breathing exhaust fumes can kill.
- Keep handles free of oil and fuel.
- Always keep engine on the right hand side of your body.
- Hold the unit firmly with both hands.
- Keep trimmer head (or other optional attachment) below waist level and away from all parts of your body. Do not raise engine above your waist.
- Keep all parts of your body away from muffler and spinning line (or other optional attachment). Keep engine below waist level. A hot muffler can cause serious burns.
- Keep firm footing and balance. Do not overreach or use from unstable surfaces such as ladders, trees, steep slopes, rooftops, etc.
- Use only in daylight or good artificial light.
- Use only for jobs explained in this manual (or manuals for optional attachments).

UNIT / MAINTENANCE SAFETY

- ⚠ WARNING:** Disconnect the spark plug before performing maintenance except carburetor adjustments.
- Look for and replace damaged or loose parts before each use. Look for and repair fuel leaks before use. Keep in good working condition.
 - Replace trimmer head parts that are chipped, cracked, broken, or damaged in any other way before using the unit.
 - Maintain unit according to recommended procedures. Keep cutting line at proper length.
 - Use only Craftsman® brand line. Never use wire, rope, string, etc.
 - Install required shield properly before using the unit. Use only specified trimmer head; make sure it is properly installed and securely fastened.
 - Make sure unit is assembled correctly as shown in this manual.
 - Make carburetor adjustments with lower end supported to prevent line from contacting any object.
 - Keep others away when making carburetor adjustments.
 - Use only recommended Craftsman accessories and replacement parts.
 - Have all maintenance and service not explained in this manual performed by a Sears Service Center.

FUEL SAFETY

- Pour fuel outdoors.
- Keep away from sparks or flames.
- Use a container approved for fuel.
- Do not smoke or allow smoking near fuel or the unit.
- Avoid spilling fuel or oil. Wipe up all fuel spills.
- Move at least 10 feet (3 meters) away from fueling site before starting engine. Stop engine and allow to cool before removing fuel cap.
- Empty the fuel tank before storing or transporting the unit. Use up fuel left in the carburetor by starting the engine and letting it run until it stops.
- Store unit and fuel in area where fuel vapors cannot reach sparks or open flames from water heaters, electric motors or switches, furnaces, etc.
- Always store gasoline in a container approved for flammable liquids.

TRANSPORTING AND STORAGE

- Stop the unit before carrying.
- Allow engine to cool before storing or transporting in vehicle.

- Empty the fuel tank before storing or transporting the unit. Use up fuel left in the carburetor by starting the engine and letting it run until it stops.
- Store or transport unit with spark plug facing up.
- Do not store or transport unit with spark plug facing down (see STORAGE section for additional information).
- Store unit and fuel in area where fuel vapors cannot reach sparks or open flames from water heaters, electric motors or switches, furnaces, etc.
- Store unit so line limiter blade cannot accidentally cause injury.
- Store unit out of reach of children.

This unit is not equipped with an anti-vibration system and is intended for occasional use only.

SAFETY NOTICE: Exposure to vibrations through prolonged use of gasoline powered hand tools could cause blood vessel or nerve damage in the fingers, hands, and joints of people prone to circulation disorders or abnormal swellings. Prolonged use in cold weather has been linked to blood vessel damage in otherwise healthy people. If symptoms occur such as numbness, pain, loss of strength, change in skin color or texture, or loss of feeling in the fingers, hands, or joints, discontinue the use of this tool and seek medical attention. An anti-vibration system does not guarantee the avoidance of these problems. Users who operate power tools on a continual and regular basis must monitor closely their physical condition and the condition of this tool.

SPECIAL NOTICE: This unit is equipped with a temperature limiting muffler and spark arresting screen which meets the requirements of California Codes 4442 and 4443. All U.S. forest land and the states of California, Idaho, Maine, Minnesota, New Jersey, Oregon, and Washington require by law that many internal combustion engines be equipped with a spark arresting screen. If you operate in a locale where such regulations exist, you are legally responsible for maintaining the operating condition of these parts. Failure to do so is a violation of the law. For normal homeowner use, the muffler and spark arresting screen will not require any service. After 50 hours of use, we recommend that your muffler be serviced or replaced by a Sears Service Center.

⚠ WARNING: The engine exhaust from this product contains chemicals known to the State of California to cause cancer, birth defects, or other reproductive harm.

LINE TRIMMER SAFETY

⚠ WARNING: Inspect the area to be trimmed before each use. Remove objects (rocks, broken glass, nails, wire, etc.) which can be thrown by or become entangled in line. Hard objects can damage the trimmer head and be thrown causing serious injury.

- Only use the trimmer attachment for trimming, scalping, mowing and sweeping. Do not use the trimmer attachment for edging, pruning or hedge trimming.
- Cut only from your left to your right. Cutting on right side of the shield will throw debris away from the operator.

ADDITIONAL SAFETY RULES FOR OPTIONAL ATTACHMENTS

⚠ WARNING: For each optional attachment used, read entire operators manual before use and follow all warnings and instructions in manual and on attachment.

⚠ WARNING: Ensure handlebar is installed when using edger or brush-cutter attachments. Attach handlebar above arrow on safety label on the upper shaft (engine end of unit). If your edger or brushcutter attachment does not include a handlebar, a handlebar accessory kit (#530071451) is available from your Sears Service Center.



Handlebar

EDGER SAFETY

⚠ WARNING: Inspect the area to be edged before each use. Remove objects (rocks, broken glass, nails, wire, etc.) which can be thrown by the blade or can wrap around the shaft.

- Blade rotates momentarily after the trigger is released. The blade can seriously cut you or others.
- Allow blade to stop before removing it from the cut.

Blade rotates momentarily after the trigger is released.



Allow blade to stop before removing it from the cut.



- Throw away blades that are bent, warped, cracked, broken or damaged in any other way. Replace parts that are cracked, chipped, or damaged before using the unit.
- Do not attempt to remove cut material nor hold material to be cut when the engine is running or when cutting blade is moving.
- Always keep the wheel and depth adjusting skid in contact with the ground.
- Always push the unit slowly over the ground. Stay alert for uneven sidewalks, holes in the terrain, large roots, etc.
- Always use the handlebar when using edger attachment.

BLOWER/VACUUM SAFETY

⚠ WARNING: Inspect area before starting unit. Remove all debris and hard objects such as rocks, glass, wire, etc. that can ricochet, be thrown, or otherwise cause injury or damage during operation.

- Do not set unit on any surface except a clean, hard area while engine is running. Debris such as gravel, sand, dust, grass, etc., could be picked up by the air intake and thrown out through discharge opening, damaging unit, property, or causing serious injury to bystanders or operator.
- Never place objects inside the blower tubes, vacuum tubes or blower outlet. Always direct the blowing debris away from people, animals, glass, and solid objects such as trees, automobiles, walls, etc. The force of air can cause rocks, dirt, or sticks to be thrown or to ricochet which can hurt people or animals, break glass, or cause other damage.
- Never run unit without the proper equipment attached. When using your unit as a blower, always install blower tubes.
- Check air intake opening, blower tubes or vacuum tubes frequently, always with engine stopped and spark plug disconnected. Keep vents and discharge tubes free of debris which can accumulate and restrict proper air flow.

- Never place any object in air intake opening as this could restrict proper air flow and cause damage to the unit.
- Never use for spreading chemicals, fertilizers, or other substances which may contain toxic materials.
- To avoid spreading fire, do not use near leaf or brush fires, fireplaces, barbecue pits, ashtrays, etc.

BRUSHCUTTER SAFETY

⚠ DANGER: Blade can thrust violently away from material it does not cut. Blade thrust can cause amputation of arms or legs.



⚠ WARNING: Do not use trimmer head as a fastening device for the blade.

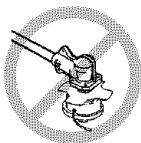

⚠ WARNING: The blade continues to spin after the throttle is released or engine is turned off. The coasting blade can throw objects or seriously cut you if accidentally touched. Stop the blade by contacting the left hand side of the coasting blade with material already cut.

Stop coasting blade by contact with cut material.

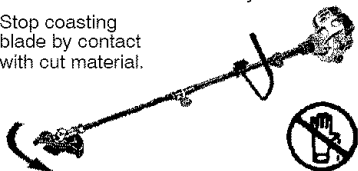

⚠ WARNING: Inspect the area to be cut before each use. Remove objects (rocks, broken glass, nails, wire, etc.) which can be thrown or become entangled in the blade or trimmer line.

- Throw away and replace blades that are bent, warped, cracked, broken or damaged in any other way.
- Install required shield properly before using the unit. Use the metal shield for all metal blade use.

⚠ WARNING: Only use brushcutter attachments that provide a metal shield with protruding nose.

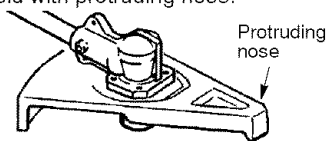

- Use only specified blade and make sure it is properly installed and securely fastened.
- Cut from your right to your left.
- Always use the handlebar and a properly adjusted shoulder strap with blade (see ASSEMBLY instructions in brushcutter attachment operator's manual).

CULTIVATOR SAFETY

⚠ WARNING: Rotating tines can cause serious injury. Keep away from rotating tines. Stop the engine and disconnect the spark plug before unclogging tines or making repairs.



⚠ WARNING: Inspect the area to be cultivated before starting the unit. Remove all debris and hard and sharp objects such as rocks, vines, branches, rope, string, etc.

- Avoid heavy contact with solid objects that might stop the tines. If heavy contact occurs, stop the engine and inspect the unit for damage.
- Never operate the cultivator without the tine cover in place and properly secured.
- Keep the tines and guard clear of debris.
- After striking a foreign object, stop the engine, disconnect the spark plug and inspect the cultivator for damage. Repair before restarting.
- Disconnect attachment from the drive engine before cleaning the tines with a hose and water to remove any build-up. Oil the tines to prevent rust.
- Always wear gloves when servicing or cleaning the tines. The tines become very sharp from use.
- Do not run unit at high speed unless cultivating.

HEDGE TRIMMER SAFETY

⚠ DANGER: RISK OF CUT; KEEP HANDS AWAY FROM BLADE - Blade moves momentarily after the trigger is released. Do not attempt to clear away cut material when the blade is in motion. Make sure the switch is in the OFF position, the spark plug wire is disconnected, and the blade has stopped moving before removing jammed material from the cutting blade. Do not grab or hold the unit by the cutting blade.

Blades move momentarily after the trigger is released.



Allow blades to stop before removing them from the cut.



⚠ WARNING: Inspect the area before starting the unit. Remove all debris and hard objects such as rocks, glass, wire, etc. that can ricochet, be thrown, or otherwise cause injury or damage during operation.

- Do not use a cutting blade that is bent, warped, cracked, broken or damaged in any other way. Have worn or damaged parts replaced by your Sears Service Center.
- Always keep unit in front of your body. Keep all parts of your body away from the cutting blade.
- Keep the cutting blade and air vents clear of debris.

POLE PRUNER SAFETY

⚠ WARNING: The reciprocating blade/rotating chain can cause severe injury. Inspect the unit before use. Do not operate unit with a bent, cracked or dull blade or dull chain. Keep away from the blade/chain.

⚠ WARNING: The reciprocating blade/rotating chain is sharp. Do not touch. To prevent serious injury, always stop engine and ensure blade/chain has stopped moving, disconnect spark plug, and wear gloves when changing or handling the blade or chain.

⚠ WARNING: A coasting blade/rotating chain can cause injury while it continues to move after the engine is stopped. Maintain proper control of the unit until the blade/chain has completely stopped moving. Keep hands, face and feet at a distance from all moving parts. Do not attempt to touch or stop the blade or chain when it is moving.



⚠ WARNING: Falling objects can cause severe head injury. Wear head protection when operating this unit with a pole pruner attachment.



⚠ WARNING: To prevent serious injury, do not use more than one boom extension with a pole pruner attachment.

⚠ WARNING: Keep the pruner away from power lines or electrical wires.

- Only use for pruning limbs or branches up to 4 inches in diameter.
- Do not operate the unit faster than the speed needed to prune. Do not run the unit at high speed when not pruning.
- Always stop the unit when work is delayed or when walking from one cutting location to another.
- If you strike or become entangled with a foreign object, stop the engine immediately and check for damage. Have any damage repaired by a Sears Service Center before attempting further operations. Discard blades that are bent, warped, cracked or broken.
- Stop the unit immediately if you feel excessive vibration. Vibration is a sign of trouble. Inspect thoroughly for loose nuts, bolts or damage before continuing. Contact Sears Service for repair or replacement of affected parts as necessary.

SNOW THROWER SAFETY

⚠ WARNING: Keep hands and feet away from the rotor when starting or running the engine. Never attempt to clear the rotor with the engine/motor running. Stop engine and disconnect spark plug before unclogging snow or debris from discharge chute or when adjusting vanes.

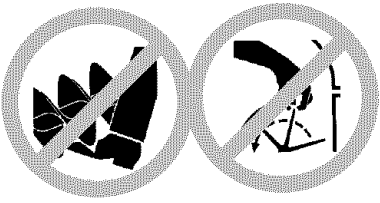

⚠ WARNING: Never lean over discharge chute. Rocks or debris could be thrown into the eyes and face and cause serious injury or blindness.

⚠ WARNING: Inspect the area where the unit is to be used. Remove objects that could be thrown or damage the unit. Some objects may be hidden by fallen snow - be alert for the possibility.

- Direct material discharge away from glass enclosures, automobiles, etc.
- Do not run engine at high speed while not removing snow.
- Be attentive when using the snowthrower, and stay alert for holes in the terrain and other hidden hazards.
- Make sure the rotor will spin freely before attaching the snowthrower to the powerhead.
- If the rotor will not rotate freely due to frozen ice, thaw the unit before thor-

oughly before attempting to operate under power.

- Keep the rotor clear of debris.
- Do not throw snow near other people. The snow thrower could propel small objects at high speed causing injury.
- After striking a foreign object, stop the engine, disconnect spark plug and inspect the snowthrower for damage and repair if necessary before restarting unit.
- Never operate the snowthrower near glass enclosures, automobiles and trucks.
- Never attempt to use the snowthrower on a roof.
- Never operate the snowthrower near window wells, dropoffs, etc.
- Never discharge snow onto public roads or near moving traffic.
- Clear snow from slopes by going up and down; never across. Use caution when changing directions. Never clear snow from steep slopes.
- Let snowthrower run for a few minutes after clearing snow so moving parts do not freeze.
- Look behind and use care when backing up. Exercise caution to avoid slipping or falling, especially when operating in reverse.
- Know how to stop quickly.

ASSEMBLY

CARTON CONTENTS

Check carton contents against the following list.

Model 358.796160

- Trimmer
- Shield
- Wing Nut (screwed onto shield)
- Shoulder strap
- Container of line
- Container of oil

Examine parts for damage. Do not use damaged parts.

NOTE: If you need assistance or find parts missing or damaged, call 1-800-235-5878.

It is normal for the fuel filter to rattle in the empty fuel tank.

Finding fuel or oil residue on muffler is normal due to carburetor adjustments and testing done by the manufacturer.

ASSEMBLY

⚠ WARNING: Always stop unit and disconnect spark plug before performing any assembly procedures.

⚠ WARNING: If received assembled, read and use this ASSEMBLY section to verify that your unit is properly assembled and that all fasteners are tightened securely.

INSTALLING TRIMMER ATTACHMENT

CAUTION: When installing trimmer attachment, place the unit on a flat surface for stability.

1. Loosen the coupler by turning the knob counterclockwise.

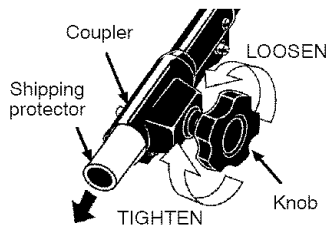

2. Remove shipping protector from coupler.

3. Remove the shaft cap from the trimmer attachment (if present).
4. Position locking/release button of attachment into guide recess of coupler.
5. Push the attachment into the coupler until the locking/release button snaps into the primary hole.
6. Before using the unit, tighten the knob securely by turning clockwise.

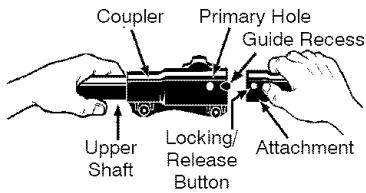

WARNING: Make sure the locking/release button is locked in the primary hole and the knob is securely tightened before operating the unit. All attachments are designed to be used in the primary hole unless otherwise stated in the applicable attachment operator's manual. Using the wrong hole could lead to serious injury or damage to the unit.

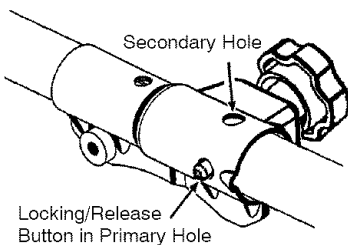

For optional attachments, see the ASSEMBLY section of the applicable attachment operator's manual.

ATTACHING SHIELD

WARNING: The shield must be properly installed. The shield provides partial protection to the operator and others from the risk of thrown objects, and is equipped with a line limiter blade which cuts excess line to the proper length. The line limiter blade (on underside of shield) is sharp and can cut you. For proper orientation of shield, see KNOW YOUR TRIMMER illustration in OPERATION section.

1. Remove wing nut from shield.

2. Insert bracket into slot as shown.
3. Pivot shield until bolt passes through hole in bracket.
4. Securely tighten wing nut onto bolt.

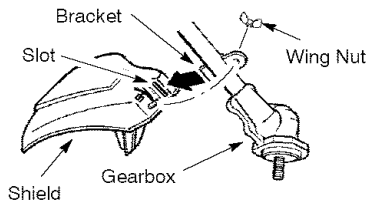

ATTACHING THE SHOULDER STRAP

WARNING: Proper shoulder strap adjustments must be made with the engine completely stopped before using unit.

1. Insert your right arm and head through the shoulder strap and allow it to rest on your left shoulder.
- NOTE:** A one-half twist is built in the shoulder strap to allow the strap to rest flat on the shoulder.
2. Adjust the strap, allowing the hook to be about 6 inches below the waist.
 3. Fasten the strap hook to the shoulder strap attachment hole located on the trigger handle and lift the tool to the operating position.

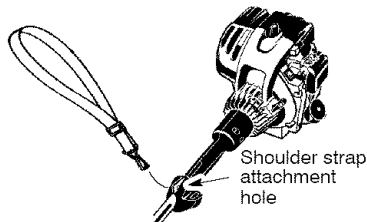

4. Try on shoulder strap and adjust for fit and balance before starting the engine or beginning a cutting operation.

ADJUSTING THE ASSIST HANDLE

WARNING: When adjusting the assist handle, be sure it remains above the safety label and below the mark or arrow on the shaft.

1. Loosen wing nut on handle.
2. Rotate the handle on the shaft to an upright position; retighten wing nut.

OPERATION

KNOW YOUR TRIMMER

READ THIS OPERATOR'S MANUAL AND SAFETY RULES BEFORE OPERATING YOUR UNIT. Compare the illustrations with your unit to familiarize yourself with the location of the various controls and adjustments. Save this manual for future reference.

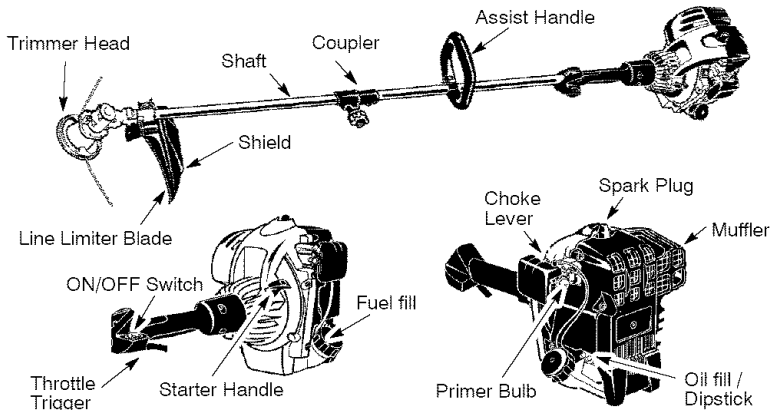

ON/OFF SWITCH

The ON/OFF switch is located on the trigger handle and is used to stop the engine. Move the switch to the OFF position to stop the engine.

CHOKE

The CHOKE helps to supply fuel to the engine to aid in cold starting. Activate the choke by moving the red choke lever to the FULL CHOKE position.

PRIMER BULB

The PRIMER BULB removes air from the carburetor and fuel lines and fills them with fuel. This allows you to start the engine with fewer pulls on the starter rope. Activate the primer bulb by pressing it and allowing it to return to its original form.

COUPLER

The COUPLER enables optional attachments to be installed on the unit.

BEFORE STARTING ENGINE

WARNING: Be sure to read the fuel information in the safety rules before you begin. If you do not understand the safety rules, do not attempt to fuel your unit. Call 1-800-235-5878.

OIL CAPACITY

The engine holds approximately 3 ounces of oil. Use only high quality detergent oil rated with API service classification SJ-SL. Select the oil's SAE viscosity grade according to your expected operating temperature. For most applications, SAE-30 oil is recommended. Do not use special additives.



NOTE: Synthetic oil meeting ILSAC GF-2, API certification mark and API service symbol (shown at left) with "SJ/CF ENERGY CONSERVING" or higher, is an acceptable oil at all temperatures. **Use of synthetic oil does not alter required oil change intervals.**

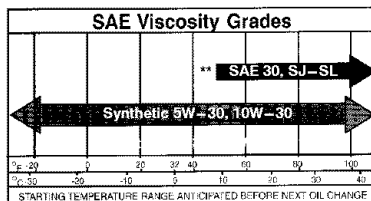

CAUTION: Air cooled engines run hotter than automotive engines. The use of non-synthetic multi-viscosity oils (5W30, 10W30, etc.) in temperatures above 40°F (4°C) will result in higher than normal oil consumption. When using a multi-viscosity oil, check oil level more frequently to avoid possible engine damage from running low on oil.

***CAUTION:** Synthetic oil must be used when operating engine under 40°F (4°C) or engine damage will occur.

****CAUTION:** SAE 30 oil, if used below 50°F (10°C), will result in hard starting and possible engine damage due to inadequate lubrication.

ADD OIL

Your trimmer is shipped without oil in the engine. The engine holds approximately 3 fluid ounces (90 ml) of oil when at the FULL mark on the oil dipstick. Included with this trimmer is a 3.4 ounce (90 ml) container of SAE 30 SJ-SL oil for properly filling the engine with oil for first time use only. Pour the entire contents of this 3.4 ounce container of oil into the oil fill spout.

NOTE: The dipstick will show slightly above FULL. This is acceptable for first time use only as the engine breaks in. After the first time oil fill, simply refill the engine with oil to the FULL mark on the dipstick as needed.

CAUTION: DO NOT overfill engine with oil or it will smoke on start-up.

CAUTION: KEEP ENGINE LEVEL

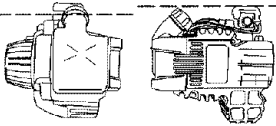

Engine must be level, with oil fill facing up, to check oil. If engine is not level, dipstick reading will not be accurate. This will lead to possible over or under filling causing damage to the engine.

- Check oil level *before* starting the engine.
- Check oil level before every use.
- Keep oil level at FULL.
- DO NOT overfill. Use a measure cup for filling.
- Add only 1 ounce--0.5 ounce at a time.

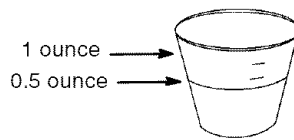

1. Be sure engine is level and area around oil fill is clean.
2. Remove oil dipstick from oil fill spout.
3. Using a measure cup, pour oil slowly down the oil fill spout into the engine. **Do not overfill.**

NOTE: Engine holds approximately 3 ounces (90 ml) of oil.

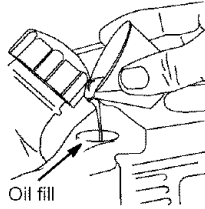

4. Wait one minute to allow oil to settle. Insert and hand tighten dipstick.
5. Remove dipstick and wipe clean with cloth. Clear dipstick hole of oil. Insert and hand tighten dipstick, then remove it to check oil level.

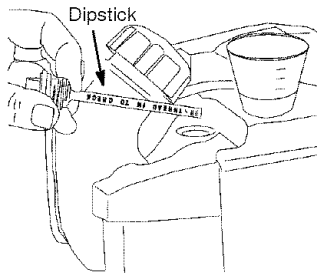

6. Verify FULL level of oil by presence of oil in hole on dipstick, or by measure line.

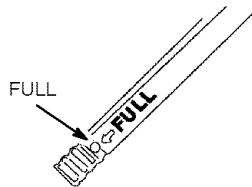

7. If needed, add 0.5 ounce of oil at a time and recheck the dipstick until oil reaches the FULL level.
8. Always be sure to retighten oil dipstick before starting engine.

Check oil level before each use. Add oil if needed. Fill to FULL line on dipstick. Change oil after first 4 hours of use, then every 8 hours of operation or each season (see CHANGE ENGINE OIL in the MAINTENANCE section). Change oil every 4 hours when operating the engine under heavy load or in high temperatures. You may need to change the oil more often under dusty, dirty conditions.

ADD GASOLINE

Use fresh, clean, regular unleaded gasoline with a minimum of 87 octane. **Do not mix oil with gasoline.** Purchase fuel in quantities that can be used within 30 days to assure fuel freshness.

IMPORTANT

Alcohol blended fuels (called gasohol or using ethanol or methanol) can attract moisture which leads to separation and formation of acids during storage. Acidic gas can damage the fuel system of an engine while in storage. To avoid engine problems, empty the fuel system before storage for 30 days or longer. Drain the gas tank, start the engine and let it run until the fuel lines and carburetor are empty. Use fresh fuel next season.

Never use engine or carburetor cleaner products in the fuel tank or permanent damage may occur.

See the STORAGE section for additional information.

⚠ WARNING: Fill to bottom of gas tank filler neck. **DO NOT** overfill. Wipe off any spilled fuel. Do not store, spill or use gasoline near an open flame.

⚠ WARNING: Allow engine to cool for 2 minutes before removing fuel cap for refueling. Remove fuel cap slowly.

1. Tilt engine in angle shown to properly fill fuel tank.

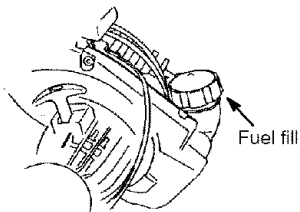

2. Remove fuel cap by turning counterclockwise. Fill tank to bottom of tank filler neck.
3. Replace fuel cap before starting.

HOW TO STOP YOUR UNIT

- Release the throttle trigger.
- Move the ON/OFF switch to the OFF position.
- If engine does not stop, move red choke lever to FULL CHOKE position.

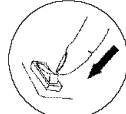

ON/OFF SWITCH

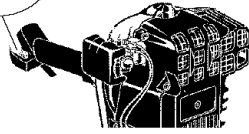

HOW TO START YOUR UNIT



If you are starting your engine for the **FIRST** time, follow the steps listed in the **STARTING A NEW ENGINE** section.

⚠ WARNING: Avoid any contact with the muffler. A hot muffler can cause serious burns.

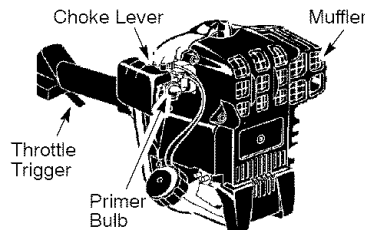
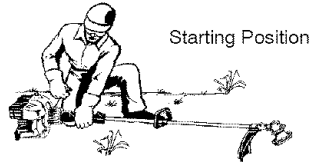

STARTING A NEW ENGINE

NOTE: Add oil and fuel as instructed in this manual prior to attempting to start engine (see ADD OIL and ADD GASOLINE sections).

1. Set unit on a flat surface.
2. Slowly press the primer bulb 15 times.
3. Move red choke lever to FULL CHOKE position.
4. Squeeze the throttle trigger fully and hold through *all remaining steps*.

- Pull starter rope handle sharply until engine runs.
- Once the engine starts, allow it to run a maximum of 10 seconds at FULL CHOKE. Then, slowly move the red choke lever to the HALF CHOKE position.
- Allow the unit to run a minimum of 20 more seconds at HALF CHOKE (colder temperatures may require longer warm-up periods before the engine will accept a load and accelerate properly).
- Move red choke lever to OFF CHOKE position and allow the unit to run a minimum of 20 more seconds at OFF CHOKE. Release the throttle trigger.

STARTING ENGINE

NOTE: Check oil level before starting. Oil level should be at the FULL mark on the dipstick. If not, add oil (see ADD OIL section).

- Set unit on a flat surface.
- Slowly press the primer bulb 8 times.
- Move red choke lever to FULL CHOKE position.
- Squeeze the throttle/release fully and hold through *all remaining steps*.
- Pull starter rope handle sharply until engine runs.
- Once the engine starts, allow it to run a maximum of 10 seconds at FULL CHOKE. Then, slowly move the red choke lever to the HALF CHOKE position.
- Allow the unit to run a minimum of 20 more seconds at HALF CHOKE (colder temperatures may require longer warm-up periods before the engine will accept a load and accelerate properly).
- Move red choke lever to OFF CHOKE position and allow the unit to run a minimum of 20 more seconds at OFF CHOKE. Release the throttle trigger.

RESTARTING A WARM ENGINE

Follow steps listed in the STARTING ENGINE section without squeezing throttle trigger.

If the unit will not start, refer to the TROUBLESHOOTING TABLE or call 1-800-235-5878.

CRAFTSMAN® CONVERTIBLE™ FEATURE

This model is equipped with a coupler which enables optional attachments to be installed. The optional attachments are:

Edger	358.79240
Cultivator	358.79241
Blower	358.79242
Brushcutter	358.79244
Pruner	358.79245

⚠ WARNING: Always stop unit and disconnect spark plug before removing or installing attachments.

REMOVING TRIMMER ATTACHMENT (OR OTHER OPTIONAL ATTACHMENTS)

CAUTION: When removing or installing attachments, place the unit on a flat surface for stability.

- Loosen the coupler by turning the knob counterclockwise.

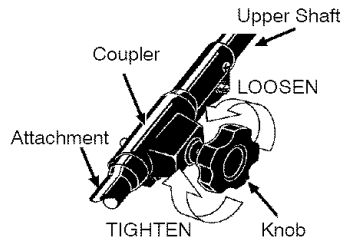

- Press and hold the locking/release button.

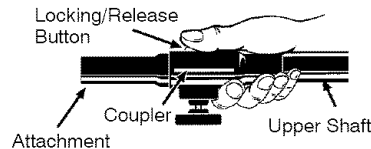

- While securely holding the engine and upper shaft, pull the attachment straight out of the coupler.

INSTALLING OPTIONAL ATTACHMENTS

- Remove the shaft cap from the attachment (if present).
- Position locking/release button of attachment into guide recess of coupler.
- Push the attachment into the coupler until the locking/release button snaps into the primary hole.
- Before using the unit, tighten the knob securely by turning clockwise.

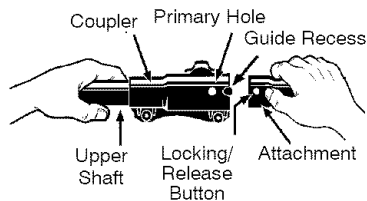

⚠ WARNING: Make sure the locking/release button is locked in the primary hole and the knob is securely tightened before operating the unit. All attachments are designed to be used in the primary hole unless otherwise stated in the applicable attachment operator's manual. Using the wrong hole could lead to serious injury or damage to the unit.

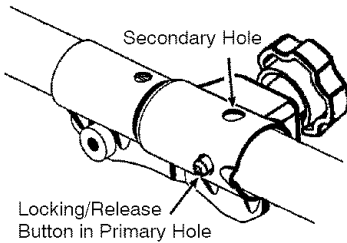

OPERATING POSITION



Cut only from your left to your right.

⚠ WARNING: Always wear eye protection. Never lean over the trimmer head. Rocks or debris can ricochet or be thrown into eyes and face and cause blindness or other serious injury. When operating unit, stand as shown and check for the following:

- Wear eye protection and heavy clothing.
- Hold trigger handle with right hand and assist handle with left hand.
- Hold unit so that engine is below waist level.
- Cut only from your left to your right to ensure debris is thrown away from you. Without bending over, keep line

near and parallel to the ground and not crowded into material being cut.

Do not run the engine at a higher speed than necessary. The cutting line will cut efficiently when the engine is run at less than full throttle. At lower speeds, there is less engine noise and vibration.

Always release the throttle trigger and allow the engine to return to idle speed when not cutting.

HOW TO STOP YOUR UNIT

- Release the throttle trigger.
- Move the ON/OFF switch to the OFF position.

CUTTING METHODS

⚠ WARNING: Use minimum speed and do not crowd the line when cutting around hard objects (rock, gravel, fence posts, etc.), which can damage the trimmer head, become entangled in the line, or be thrown causing a serious hazard.

- The tip of the line does the cutting. You will achieve the best performance and minimum line wear by not crowding the line into the cutting area. The right and wrong ways are shown in the following illustrations.

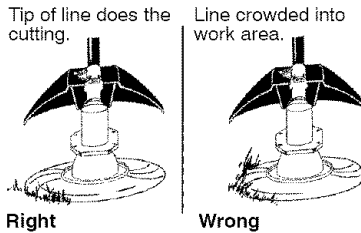

- The line will easily remove grass and weeds from around walls, fences, trees and flower beds, but it also can cut the tender bark of trees or shrubs and scar fences.
- For trimming or scalping, use less than full throttle to increase line life and decrease head wear, especially:
 - During light duty cutting.
 - Near objects around which the line can wrap such as small posts, trees or fence wire.
- For mowing or sweeping, use full throttle for a good clean job.

TRIMMING - Hold the bottom of the trimmer head about 3 inches (8 cm) above the ground and at an angle. Allow only the tip of the line to make

contact with vegetation. Do not force trimmer line into work area.

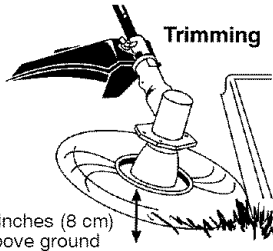

SCALPING - The scalping technique removes unwanted vegetation down to the ground. Hold the bottom of the trimmer head about 3 inches (8 cm) above the ground and at an angle. Allow the tip of the line to strike the ground around trees, posts, monuments, etc. This technique increases line wear.

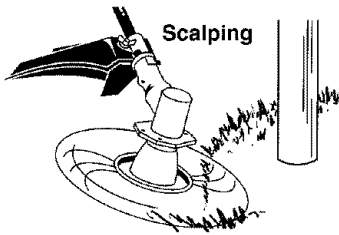

MOWING - Your trimmer is ideal for mowing in places conventional lawn mowers cannot reach. In the mowing position, keep the line parallel to the ground. Avoid pressing the head into the ground as this can scalp the ground and damage the tool.

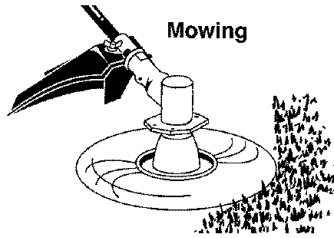

SWEEPING - The fanning action of the rotating line can be used to blow away loose debris from an area. Keep the line parallel to and above the area surface and swing the tool from side to side.



MAINTENANCE

MAINTENANCE SCHEDULE

⚠ WARNING: Disconnect the spark plug before performing maintenance except for carburetor adjustments.

CARE & MAINTENANCE TASK	Before Every Use	After Every Use	8 Hours or Every Season	50 Hours or Every Season
Check for loose fasteners and parts	✓			
Check for damaged or worn parts	✓			
Check engine oil level	✓			
Inspect and clean unit and decals		✓		
Change engine oil			✓*	
Service air filter			✓**	
Inspect muffler and spark arresting screen				✓
Replace spark plug				✓
Replace fuel filter				✓

* Change oil after first 4 hours of use, then every 8 hours or every season. Change oil every 4 hours when operating the engine under heavy load or in high temperatures.

** Clean more often under dusty conditions or when airborne debris is present. Replace air cleaner parts if very dirty.

GENERAL RECOMMENDATIONS

The warranty on this unit does not cover items that have been subjected to operator abuse or negligence. To receive full value from the warranty, the operator must maintain unit as instructed in this manual. Various adjustments will need to be made periodically to properly maintain your unit. Some adjustments will need to be made periodically to properly maintain your unit. All adjustments in the SERVICE AND ADJUSTMENTS section of this manual should be checked at least once each season.

- Once each year, replace the spark plug and air filter. A new spark plug and clean/new air filter assure proper air-fuel mixture and help your engine run better and last longer.
- Follow the maintenance schedule in this manual.

CHECK FOR LOOSE FASTENERS AND PARTS

- Spark Plug Boot
- Air Filter
- Housing Screws
- Assist Handle Screw
- Debris Shield

CHECK FOR DAMAGED OR WORN PARTS

For replacement of damaged or worn parts, contact Sears Service or call 1-800-235-5878.

- ON/OFF Switch - Ensure ON/OFF switch functions properly by moving the switch to the OFF position. Make sure engine stops. Restart engine and continue.
- Fuel System - Discontinue use of unit if fuel lines, tank, or cap show signs of damage or leaks.
- Debris Shield - Discontinue use of unit if debris shield is damaged.

CHECK ENGINE OIL LEVEL

- See ADD OIL in the OPERATION section.

INSPECT AND CLEAN UNIT AND DECALS

- After each use, inspect complete unit for loose or damaged parts. Clean the unit and decals using a damp cloth with a mild detergent.
- Wipe off unit with a clean dry cloth.

CHANGE ENGINE OIL

To prolong the useful life of your trimmer, change engine oil as recommended in this section.

- **Change oil after first 4 hours of use**, then every 8 hours or every season. Change oil every 4 hours

when operating the engine under heavy load or in high temperatures.

Change the oil after every 8 hours of operation or at least once a year if the unit is not used for 25 hours in one year. Check the crankcase oil level before each start. Tighten oil dipstick securely each time you check the oil level.

CHANGING OIL AND CHECKING LEVEL

CAUTION: Used oil is a hazardous waste product. Dispose of used oil properly. Do not discard with household waste. Contact Sears Service for information regarding safe disposal/recycling facilities.

Change oil while engine is OFF, but still warm. Ensure fuel cap is tightened securely.

1. Remove engine oil fill cap/dipstick; lay aside on a clean surface.
2. Drain oil into a suitable container in direction shown (see illustration).

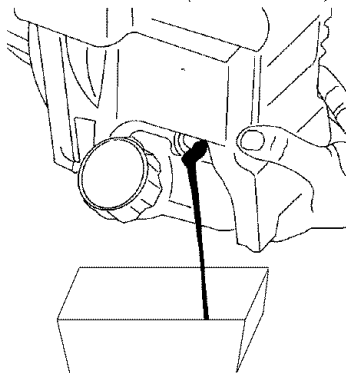

3. Wipe off any spilled oil from trimmer.
4. Fill engine with oil (see ADD OIL in the OPERATION section).
5. Replace engine oil fill cap/dipstick. Tighten securely.

CLEAN AIR FILTER

A dirty air filter decreases engine performance and increases fuel consumption and harmful emissions. Always clean after every 8 hours of operation. Clean more often under dusty conditions or when airborne debris is present. Replace air cleaner parts if very dirty.

1. Clean the cover and the area around it to keep dirt from falling into the carburetor chamber when the cover is removed.

NOTE: Move red choke lever to FULL CHOKE position before removing components.

2. Remove parts by pressing button to release air filter cover.
- NOTE:** To avoid creating a fire hazard or producing harmful evaporative emissions, do not clean filter in gasoline or other flammable solvent.
3. Wash the filter in soap and water.
 4. Allow filter to dry.
 5. Add a few drops of oil to the filter; squeeze the filter to distribute oil.
 6. Re-assemble parts.

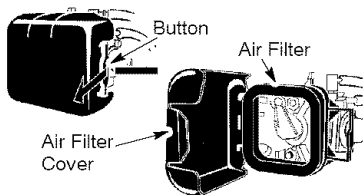

INSPECT MUFFLER AND SPARK ARRESTING SCREEN

As the unit is used, carbon deposits build up on the muffler and spark arresting screen. For normal homeowner use, however, the muffler and spark arresting screen will not require any service. After 50 hours of use, we recommend that your muffler and spark arresting screen be serviced or replaced by a Sears Service Center.

REPLACE SPARK PLUG

Replace the spark plug each year to ensure the engine starts easier and runs better. Set spark plug gap at 0.025 inch. Ignition timing is fixed and nonadjustable.

1. Twist, then pull off spark plug boot.
2. Remove spark plug from cylinder and discard.
3. Replace with Champion RDJ-7Y spark plug and tighten securely with a 5/8 inch socket wrench.
4. Reinstall the spark plug boot.

SERVICE AND ADJUSTMENTS

LINE REPLACEMENT

- Always use Craftsman replacement line.

Choose the line size best suited for the job at hand. Red line is designed for cutting grass and small weeds. The black colored line is designed for cutting larger weeds and light brush.

NOTE: Before inserting new line into the holes in the cutting head, identify the proper holes. Follow directions as shown on the line glide plate.

1. Remove the old line and line glide plate from the cutting head.
2. Clean entire surface of cutting head.
3. Reinstall line glide plate (see illustration). Align arrow with:

- (A) when using medium (red) or large (black) line
- (B) when using lines with diameter smaller than medium (red) line (optional)

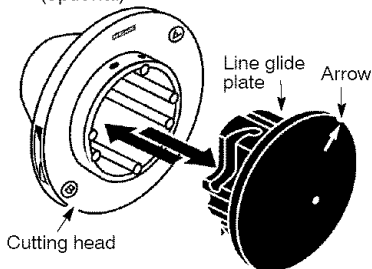

NOTE: Line glide plate must be reinstalled in cutting head before inserting new line.

4. Insert both ends of your line through the proper holes in the side of the cutting head.

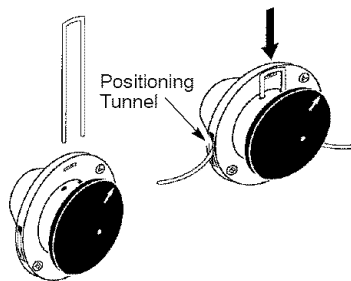

5. Pull the line and make sure the line is against the hub and extended full through the positioning tunnels.

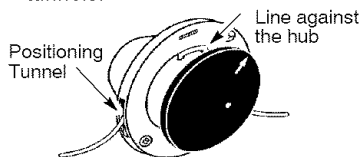

6. Correctly installed line will be the same length on both ends.

CARBURETOR ADJUSTMENT

Adjusting the carburetor is a complicated task. Carburetor adjustment is critical and if done improperly can per-

manently damage the engine as well as the carburetor. We recommend that you take your unit to a Sears Service Center for any necessary adjustments.

STORAGE

⚠ WARNING: Perform the following steps after each use:

- Allow engine to cool before storing or transporting.
- Store unit and fuel in a well ventilated area where fuel vapors cannot reach sparks or open flames from water heaters, electric motors or switches, furnaces, etc.
- Store unit with all guards in place. Position unit so that any sharp object cannot accidentally cause injury.
- Store unit and fuel well out of the reach of children.
- Store the unit in a horizontal position with the spark plug facing up.
- DO NOT store or transport the unit with the spark plug facing down.

SEASONAL STORAGE

Prepare unit for storage at end of season or if it will not be used for 30 days or more.

If your unit is to be stored for a period of time:

- Clean the entire unit before lengthy storage.
- Store in a clean dry area.
- Lightly oil external metal surfaces.
- We highly recommend that you drain the fuel tank prior to lengthy storage (30 days or more). Drain all fuel from the fuel tank into the proper receptacles for storage.
- Press purge bulb 15 times to remove all fuel from carburetor and fuel line. Drain this fuel into proper receptacles. If fuel is to be disposed, please refer to local rules for proper disposal.
- Remove spark plug.
- Place 5cc of oil into spark plug hole. Do not overfill.
- Pull the starter rope slowly 8 - 10 times to properly coat the cylinder bore and piston for storage. Replace plug and tighten. Any residual oil may burn off in subsequent starts which may result in white smoke from the muffler.
- Store the unit in a horizontal position with the spark plug up. DO NOT store or transport the unit with the spark plug down.

CAUTION: Storing unit in position shown could result in engine damage.

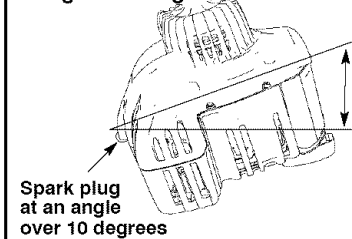

NOTE: Storing or transporting the unit with the spark plug down may result in white smoke coming from the muffler or difficult starting.

- When removing the unit from storage, only use fresh gasoline. Perform the routine operation checks as described in this manual before any start.

FUEL SYSTEM

Empty the fuel system before storage for 30 days or longer. Drain the gas tank, start the engine and let it run until the fuel lines and carburetor are empty. Under ADD GASOLINE in the OPERATION section of this manual, see message labeled **IMPORTANT** regarding the use of gasohol in your engine.

- Never use engine or carburetor cleaner products in the fuel tank or permanent damage may occur.
- Use fresh fuel next season.

ENGINE OIL

- Drain engine oil (with engine warm) and replace with clean oil. See CHANGE ENGINE OIL in the MAINTENANCE section.

CYLINDER

- Replace spark plug with new one of recommended type and heat range.

OTHER

- Clean air filter.
- Check entire unit for loose screws, nuts, and bolts. Replace any damaged, broken, or worn parts.
- Do not store gasoline from one season to another.
- Replace your gasoline can if it starts to rust.

TROUBLESHOOTING TABLE

⚠ WARNING: Always stop unit and disconnect spark plug before performing all of the recommended remedies below except remedies that require unit to be operating.

TROUBLE	CAUSE	REMEDY
Engine will not start.	<ol style="list-style-type: none"> 1. ON/OFF switch in OFF position. 2. Air filter dirty. 3. Fuel tank empty. 4. Stale fuel. 5. Water in fuel. 6. Spark plug wire is disconnected. 7. Spark plug not firing. 8. Fuel not reaching carburetor. 9. Air in fuel lines. 	<ol style="list-style-type: none"> 1. Move ON/OFF switch to ON position. 2. Clean or replace air filter. 3. Fill fuel tank. 4. Drain tank and carburetor and refill with fresh, clean fuel. 5. Drain tank and carburetor and refill tank with fresh gasoline. 6. Connect wire to plug. 7. Install new spark plug. 8. Check for dirty fuel filter; replace. Check for kinked or split fuel line; repair or replace. 9. Press primer bulb to remove air from fuel lines.
Engine will not idle properly.	<ol style="list-style-type: none"> 1. Choke lever in FULL CHOKE position. 2. Carburetor requires adjustment. 3. Stale fuel. 4. Crankshaft seals worn. 5. Compression low. 	<ol style="list-style-type: none"> 1. Move choke lever to OFF CHOKE. 2. See "Carburetor Adjustment" in Service and Adjustments Section. 3. Drain tank and carburetor and refill with fresh, clean fuel. 4. Contact Sears Service (see back cover). 5. Contact Sears Service (see back cover).
Engine will not accelerate, lacks power, or dies under a load.	<ol style="list-style-type: none"> 1. Air filter dirty. 2. Spark plug fouled. 3. Choke lever in FULL CHOKE position. 4. Stale fuel. 5. Carburetor requires adjustment. 6. Carbon build-up on muffler outlet screen. 7. Too much oil in engine. 8. Engine not warmed up in cooler temperature. 9. Cutting line assembled incorrectly or line length incorrect. 	<ol style="list-style-type: none"> 1. Clean or replace air filter. 2. Clean or replace plug and regap. 3. Move choke lever to OFF CHOKE. 4. Drain tank and carburetor and refill with fresh, clean fuel. 5. See "Carburetor Adjustment" in Service and Adjustments Section. 6. Contact Sears Service (see back cover). 7. Check oil level. Drain to proper level. 8. Run unit for longer period. 9. Check line assembly and length.
Engine smokes excessively.	<ol style="list-style-type: none"> 1. Air filter dirty. 2. Too much oil in engine. 3. Oil migration from incorrect storage or transportation. 	<ol style="list-style-type: none"> 1. Clean or replace air filter. 2. Check oil level. Drain to proper level. 3. Allow unit to sit 24 hours in correct storage position, or remove spark plug, pull rope 2 - 3 times, then replace spark plug. Pull rope until engine starts.
Engine runs hot.	<ol style="list-style-type: none"> 1. Spark plug incorrect. 2. Carburetor requires adjustment. 3. Debris clogging starter housing. 4. Carbon build-up on muffler outlet screen. 	<ol style="list-style-type: none"> 1. Replace with correct spark plug. 2. See "Carburetor Adjustment" in Service and Adjustments Section. 3. Clean starter housing area. 4. Contact Sears Service (see back cover).

U.S. EPA/CALIFORNIA EMISSION CONTROL SYSTEM WARRANTY STATEMENT

YOUR WARRANTY RIGHTS AND OBLIGATIONS: EMISSION CONTROL WARRANTY COVERAGE IS APPLICABLE TO CERTIFIED ENGINES PURCHASED IN CALIFORNIA IN 1995 AND THEREAFTER WHICH ARE USED IN CALIFORNIA, AND TO CERTIFIED MODEL YEAR 1997 AND LATER ENGINES WHICH ARE PURCHASED AND USED ELSEWHERE IN THE UNITED STATES (AND AFTER JANUARY 1, 2001, IN CANADA).

CALIFORNIA AND UNITED STATES EMISSION CONTROL DEFECTS WARRANTY STATEMENT: The U.S. Environmental Protection Agency/California Air Resources Board and Sears, Roebuck and Co., U.S.A., are pleased to explain the emissions control system warranty on your year 2000 and later small off-road engine (SORE). In California, all new small off-road engines must be designed, built, and equipped to meet the State's stringent anti-smog standards. Elsewhere in the United States, new non-road, spark-ignition engines certified for model year 1997 and later, must meet similar standards set forth by the U.S. EPA. Sears must warrant the emission control system for the periods of time listed below provided there has been no abuse, neglect, or improper maintenance of your small off-road engine. Your emission control system includes parts such as the carburetor, air cleaner, ignition system, muffler and catalytic converter. Also included may be connectors and other emissions-related assemblies. Where a warrantable condition exists, Sears will repair your small off-road engine at no cost to you. Expenses covered under warranty include diagnosis, parts and labor. **MANUFACTURER'S EMISSION CONTROL DEFECTS WARRANTY COVERAGE:** Small off-road engines are warranted relative to emission control parts defects for a period of two years, subject to these provisions. If any covered part on your engine is defective, the part will be repaired or replaced by Sears. **OWNER'S WARRANTY RESPONSIBILITIES:** As the small off-road engine engine owner, you are responsible for the performance of the required maintenance listed in your operating and maintenance instructions. Sears recom-

mends that you retain all receipts covering maintenance on your small off-road engine, but Sears cannot deny warranty solely for the lack of receipts or for your failure to ensure the performance of all scheduled maintenance. As the small off-road engine owner, however, you should be aware that Sears may deny you warranty coverage if your small off-road engine or a part has failed due to abuse, neglect, improper maintenance or unapproved modifications. You are responsible for presenting your small off-road engine to an approved Sears Service Center as soon as a problem exists. The undisputed warranty repairs should be completed in a reasonable amount of time, not to exceed 30 days. If you have any questions regarding your warranty rights and responsibilities, you should contact your nearest approved service center or call Sears Service at 1-800-469-4663. The emission warranty is a defects warranty. Defects are judged on normal engine performance. The warranty is not related to an in-use emission test.

SEARS EMISSION CONTROL DEFECTS WARRANTY PROVISIONS

The following are specific provisions relative to your Emission Control Defects Warranty Coverage. It is in addition to the Sears engine warranty for non-regulated engines found in the operating and maintenance instructions.

1. Warranted Parts

Coverage under this warranty extends only to the parts listed below (the emission control systems parts) to the extent these parts were present on the engine purchased.

- a. Fuel Metering System
 - Cold start enrichment system
 - Carburetor and internal parts
 - Fuel pump
- b. Air Induction System
 - Air cleaner
 - Intake manifold
- c. Ignition System
 - Spark plug(s)
 - Magneto ignition system
- d. Catalyst System
 - Catalytic converter
 - Exhaust manifold
 - Air injection system or pulse valve

e. Miscellaneous Items Used in Above Systems

- Vacuum, temperature, position, time sensitive valves and switches
- Connectors and assemblies

2. Length of Coverage

Sears warrants to the initial owner and each subsequent purchaser that the Warranted Parts shall be free from defects in materials and workmanship which caused the failure of the Warranted Parts for a period of two years from the date the engine is delivered to a retail purchaser.

3. No Charge

Repair or replacement of any Warranted Part will be performed at no charge to the owner, including diagnostic labor which leads to the determination that a Warranted Part is defective, if the diagnostic work is performed at an approved Sears Service Center.

4. Claims and Coverage Exclusions

Warranty claims shall be filed in accordance with the provisions of the Sears warranty policy. Warranty coverage shall be excluded for failures of warranted parts which are not original Sears parts or because of abuse, neglect or improper maintenance as set forth in the Sears Engine Warranty Policy. Sears is not liable to cover failures of Warranted Parts caused by the use of add-on, non-original, or modified parts.

5. Maintenance

Any Warranted Part which is not scheduled for replacement as required maintenance or which is scheduled only for regular inspection to the effect of "repair or replace as necessary" shall be warranted as to defects for the warranty period. Any Warranted Part which is scheduled for replacement as required maintenance shall be warranted as to defects only for the period of time up to the first scheduled replacement for that part. Any replacement part that is equivalent in performance and durability may be used in the performance of any maintenance or repairs. The owner is responsible for the performance of all required maintenance, as defined in the operating and maintenance instructions.

6. Consequential Coverage

Coverage hereunder shall extend to the failure of any engine components caused by the failure of any Warranted Part still under warranty.

In the U.S.A. and Canada, a 24-hour hot line, 1-800-469-4663, has a menu of pre-recorded messages offering you engine maintenance information.

LOOK FOR RELEVANT EMISSIONS DURABILITY PERIOD AND AIR INDEX INFORMATION ON YOUR ENGINE EMISSIONS LABEL

Engines that are certified to meet the California Air Resources Board (CARB) Tier 2 Emissions Standards must display information regarding the Emissions Durability Period and Air Index. Sears makes this information available to the consumer on our emission labels and hang tags.

The **Emissions Durability Period** describes the number of hours of actual running time for which the engine is certified to be emissions compliant, assuming proper maintenance in accordance with the operating and maintenance instructions. The following categories are used:

Moderate: Engine is certified to be emission compliant for 50 hours of actual engine running time.

Intermediate: Engine is certified to be emission compliant for 125 hours of actual engine running time.

Extended: Engine is certified to be emission compliant for 300 hours of actual engine running time.

For example, a typical consumer string trimmer is used 5 to 10 hours per year. Therefore, the **Emissions Durability Period** of an engine with an **moderate** rating would equate to 5 to 6 years.

The **Air Index** is a calculated number describing the relative level of emissions for specific engine family. The lower the **Air Index**, the cleaner the engine. This information is displayed in graphical form on the emissions label or hang tag.

AFTER JULY 1, 2000, LOOK FOR EMISSIONS COMPLIANCE PERIOD ON ENGINE EMISSIONS COMPLIANCE LABEL

After July 1, 2000, certain Craftsman engines will be certified to meet the United States Environmental Protection Agency (U.S. EPA) Phase 2 Class IV emissions standards. For Phase 2 Class IV certified engines, the **Emissions Compliance Period** referred to on the emissions compliance label indicates the number of operating hours for which the engine has been shown to meet federal emission requirements. For engines equal to or greater than 20 cc, and less than 50 cc displacement, Category C = 50 hours, B = 125 hours, and A = 300 hours.

The displacement of Model Series 21000 engines is 34 cc, 21100 engines is 40 cc.

This is a generic representation of the emissions compliance label typically found on a certified engine:



This engine is certified to be emissions compliant for the following use:

- Moderate (50 hours)
- Intermediate (125 hours)
- Extended (300 hours)

TABLA DE CONTENIDO

Declaración de Garantía	26	Servicio y Ajustes	43
Identificación de Símbolos	26	Almacenaje	44
Reglas de Seguridad	27	Tabla Diagnóstica	46
Montaje	33	Declaración de Emisión	47
Uso	35	Lista de Piezas	23
Mantenimiento	41	Repuesto y Encargos	Contratapa

DECLARACION DE GARANTIA

DOS AÑOS COMPLETO DE GARANTÍA PARA CORTADORA DE LÍNEA A GASOLINA WEEDWACKER® DE CRAFTSMAN®

Si este producto falla por un defecto en el material o de mano de obra dentro de dos años a partir de la fecha de compra y este se ha utilizado y mantenido de acuerdo al manual del usuario, envíelo a cualquier tienda Sears, Centro de Servicios Sears u otra tienda Craftsman en los Estados Unidos para su reparación gratuita (o reemplazo si no es posible repararlo).

Esta garantía excluye la línea de corte, las bujías y el filtro de aire, que son partes desechables y pueden desgastarse al usarlas normalmente en menos de un año.

Esta garantía es aplicable por sólo 30 días desde la fecha de compra si este producto se usa con fines comerciales o se usa para arriendo.

Esta garantía le otorga derechos legales específicos, y usted también puede tener otros derechos que varían de estado a estado.

Sears, Roebuck and Co., Hoffman Estates, IL 60179

IDENTIFICACIÓN DE SÍMBOLOS



ADVERTENCIA: ¡Esta cortadora de hierbas puede ser peligrosa! El uso descuidado o indebido de esta herramienta puede causar graves o aún heridas fatales!

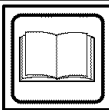

Lea y comprenda el manual del usuario antes de usar la cortadora de hierbas.



Use siempre la protección de oídos apropiada, la protección de ojos y la protección de la cabeza.

REGLAS DE SEGURIDAD

⚠️ ADVERTENCIA: Al usar cualquier herramienta de fuerza de jardinería, deberán observarse precauciones básicas de seguridad en todo momento para reducir el riesgo de incendio y graves heridas. Lea y cumpla con todas las instrucciones.

¡Esta herramienta de fuerza puede ser peligrosa! Cabe al usuario la responsabilidad de cumplir con todas las advertencias e instrucciones. ¡Lea el manual del usuario en su totalidad antes de usar el aparato! Esté completamente familiarizado con los controles y con el uso correcto del aparato. Limite el uso de este aparato a aquellas personas que hayan leído y comprendido, y que vayan a obedecer, todas las advertencias e instrucciones tanto en el aparato como en el manual. No permita nunca a los niños que usen este aparato.



MANUAL DEL USUARIO



INFORMACION DE SEGURIDAD DEL APARATO

⚠️ PELIGRO: Nunca use cuchillas con accesorio del cortadora de línea. Nunca use dispositivos desgranadores con accesorios. El aparato fue diseñado para ser usado exclusivamente como cortadora de línea. El uso de cualquier otro accesorios con accesorio del cortadora de línea incrementará el peligro de heridas.



⚠️ ADVERTENCIA: La línea de corte arroja objetos violentamente. Usted, al igual que otras personas, puede quedar ciego o herido. Use anteojos de seguridad y protección en las piernas. Mantenga todas las partes del cuerpo alejadas de la línea girante. Use anteojos de seguridad

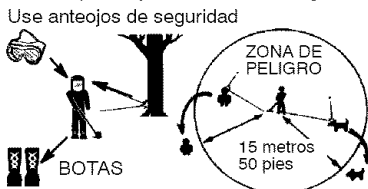

⚠️ ADVERTENCIA: Zona de peligro de objetos despedidos. La línea de corte arroja objetos violentamente. Esto puede ocasionar ceguera o lesiones a otros. Mantenga a personas y animales a una distancia mínima de 15 metros (50 pies). Pare el motor inmediatamente si alguien se le acerca.

Si acontece alguna situación no prevista en este manual, tenga cuidado y use buen criterio. Si necesita ayuda, entre en contacto con su Servicio Sears o llame al 1-800-235-5878.

SEGURIDAD DEL USUARIO

- Vístase apropiadamente. Siempre use anteojos de seguridad o similar protección para los ojos cuando use o dé mantenimiento a este aparato (anteojos de seguridad están disponibles). La protección para los ojos se debe marcar con Z87.
- Siempre utilice mascarilla para la cara o mascarilla a prueba de polvo si se va a trabajar en condiciones donde hay polvo.
- Siempre utilice pantalones pesados y largos, mangas largas, botas y guantes. Se recomienda el uso de pantorrilleras de seguridad.
- Siempre utilice protección para los pies. No trabaje descalzo ni en sandalias. Evite la línea girante.
- Mantenga el cabello por encima de los hombros, atándolo para tal efecto si es necesario. No use ropa suelta ni ropa con corbatas, tiras, borlas, etc. que cuelgan libremente. Pueden enredarse en las piezas en movimiento.
- Si está completamente tapado, estará más protegido de los escombros y pedazos de plantas tóxicos arrojados por la línea girante.
- Manténgase alerta. No haga uso del aparato estando cansado, enfermo, trastornado o bajo la influencia del alcohol, de drogas o de remedios. Vigile bien lo que está haciendo; use del sentido común.
- Use protección de oídos.
- Nunca ponga el aparato en marcha ni lo deje en marcha dentro de un recinto cerrado. Respirar los vapores del combustible lo puede matar.
- Mantenga las manijas libres de aceite y de combustible.
- Mantenga siempre el motor junto al lado derecho de su cuerpo.

- Sostenga siempre el aparato con ambas manos mientras esté en funcionamiento.
- Mantenga el cabezal de corte (o otros accesorios opcional) por debajo de la cintura y lejos de todas las partes de su cuerpo. No levante el motor por encima de su cintura.
- Mantenga todas las partes del cuerpo alejadas del silenciador y de la línea girante (o otros accesorio opcional). Mantenga el motor por debajo del nivel de la cintura. El silenciador puede causar graves quemaduras cuando está caliente.
- Mantenga el equilibrio, con los pies en una superficie estable. No se extienda demasiado o use el aparato desde superficies inestables como escaleras manuales, árboles, cuevas empinadas, techos, etc.
- Use el aparato únicamente de día o en luz artificial fuerte.
- Use exclusivamente para trabajos descritos en este manual (o el manual para accesorios opcional).

SEGURIDAD DEL APARATO Y EN EL MANTENIMIENTO

⚠ ADVERTENCIA: Desconecte la bujía antes de hacer cualquier mantenimiento menos los ajustes al carburador.

- Inspeccione el aparato y cambie las piezas dañadas o flojas antes de cada uso. Repare toda fuga de combustible antes de usar el aparato. Mantenga el aparato en buenas condiciones de uso.
- Cambie todas las piezas del cabezal que estén descantilladas, resquebrajadas, quebradas o dañadas de cualquier otro modo, antes de usar el aparato.
- Haga el mantenimiento del aparato de acuerdo a los procedimientos recomendados. Mantenga la línea de corte el largo apropiado.
- Use solamente línea de la marca Craftsman®. Nunca use alambre, sogas, hilo, etc.
- Instale la protector requerida antes de usar su aparato. Use la bobina especificada. Asegúrese que la bobina esté correctamente instalada y esté bien fijo.
- Asegúrese que el aparato esté correctamente armado como se muestra en el manual.
- Haga los ajustes al carburador con el cabezal apoyado de modo que la línea no pueda tocar nada.

- Mantenga alejadas a las demás personas siempre que haga ajustes al carburador.
- Use exclusivamente los accesorios y repuestos Craftsman recomendados.
- Todo servicio y mantenimiento no explicado en este manual deberá ser efectuado por un Centro de Servicio Sears.

SEGURIDAD CON EL COMBUSTIBLE

- Vierta el combustible al aire libre.
- Manténgalo alejado de las chispas y de las llamas.
- Use recipiente aprobado para el combustible.
- No fume ni permita que se fume cerca del combustible ni del aparato ni mientras éste esté en uso.
- Evite derramar el combustible o el aceite. Limpie todo el combustible derramado.
- Aléjese a por lo menos 3 metros (10 pies) del lugar de abastecimiento antes de poner en marcha el motor. Pare el motor y permita que se enfríe el aparato antes de retirar la tapa del tanque.
- Antes de guardar el aparato, vacíe el depósito de combustible. Arranque el motor y déjelo en marcha hasta que se detenga con el fin de agotar el combustible que pueda quedar en el carburador.
- Guarde el aparato y el combustible en un lugar donde los vapores del combustible no puedan alcanzar chispas ni llamas provenientes de los termotanques, los motores o interruptores eléctricos, los calefactores centrales, etc.
- Almacéne siempre combustible en un recipiente aprobado para los líquidos inflamables.

TRANSPORTE Y ALMACENAMIENTO

- Antes de proceder a su transporte, detenga el aparato.
- Espere que el motor se enfríe y fije bien el aparato antes de guardarlo o de transportarlo en un vehículo.
- Vacíe el tanque de combustible antes de guardar el aparato o de transportarlo. Consuma todo el combustible restante en el carburador poniendo el motor en marcha y dejándolo en marcha hasta que le motor se pare solo.
- Almacene o transporte el aparato con la bujía hacia arriba.
- No almacene ni transporte el aparato con la bujía hacia abajo (vea la sección ALMACENAJE para la información adicional).

- Guarde el aparato y el combustible en un lugar donde los vapores del combustible no puedan alcanzar chispas ni llamas provenientes de los termotanques, los motores o interruptores eléctricos, los calefactores centrales, etc.
- Guarde el aparato de modo que el cuchilla limitadora de línea no pueda causar heridas accidentales. Se puede colgar el aparato por la caja el eje de propulsión.
- Guarde el aparato fuera del alcance de los niños.

Este aparato no está equipado con un sistema de anti-vibración y se diseña si es usado ocasionalmente.

AVISO ESPECIAL: El estar expuesto a las vibraciones a través del uso prolongado de herramientas de fuerza a gasolina puede causar daños a los vasos sanguíneos o a los nervios de los dedos, las manos y las coyunturas en aquellas personas que tienen propensión a los trastornos de la circulación o a las hinchazones anormales. El uso prolongado en tiempo frío ha sido asociado con daños a los vasos sanguíneos de personas que por otra parte se encuentran en perfecto estado de salud. Si ocurren síntomas tales como el entumecimiento, el dolor, la falta de fuerza, los cambios en el color o la textura de la piel o falta de sentido en los dedos, las manos o las coyunturas, deje de usar esta máquina inmediatamente y procure atención médica. Los sistemas de anti-vibración no garantizan que se eviten tales problemas. Los usuarios que hacen uso continuo y prolongando de las herramientas de fuerza deben fiscalizar atentamente su estado físico y el estado del aparato.

AVISO ESPECIAL: Su aparato viene equipada con silenciador limitador de temperatura y con rejilla antichispa que cumpla los requisitos de los Códigos de California 4442 y 4443. Todas las tierras forestadas federales, más los estados de California, Idaho, Maine, Minnesota, Nueva Jersey, Washington y Oregón, requieren por ley que muchos motores de combustión interna estén equipados con rejilla antichispa. Si usted el aparato en un estado y otra localidad donde existen tales reglamentos, usted tiene la responsabilidad jurídica de mantener estas piezas en correcto estado de funcionamiento. De lo contrario, estará en infracción de la ley. Para el uso normal del dueño de la casa, el silenciador y la

rejilla antichispa no requerirán ningún servicio. Después de 50 horas de uso, recomendamos que al silenciador se le de servicio o sea substituido por un Centro de Servicio Sears.

⚠ ADVERTENCIA: Las emisiones del motor de este producto contienen sustancias químicas que el Estado de California reconoce como causantes de cáncer, defectos de nacimiento u otros daños reproductivos.

SEGURIDAD AL RECORTAR

⚠ ADVERTENCIA: Inspeccione el área antes de cada uso. Retire los objetos (piedras, vidrio roto, clavos, alambre, etc.) que se puedan enredar en la línea o que ésta pueda arrojar. Los objetos duros pueden dañar el cabezal y éste los puede arrojar, causando graves heridas.

- Use únicamente el accesorio de cortadora para recortar, para cortar césped y para barrer. No use el accesorio para cortar bordes, para podar o recortar setos.
- Corte siempre de izquierda a derecha. Si se corta con la línea del lado derecho del protector, los escombros volarán en sentido opuesto al usuario.

REGLAS ADICIONALES DE SEGURIDAD PARA ACCESORIOS OPCIONAL

⚠ ADVERTENCIA: Para cada accesorio opcional usada, lea a manual del usuario enteros antes de uso y siga todas las advertencias e instrucciones en manual y en el accesorio.

⚠ ADVERTENCIA: Asegúrese el mango está instalado al usar los accesorios al cortar bordes o al cortadora de malezas. Instale el mango sobre la flecha de la etiqueta de seguridad del eje superior (extremo con el motor del aparato). Si su accesorios del cortar bordes o del cortadora de malezas no incluye un mango, un kit de accesorios del mango (#530071451) está disponible de su Centro de Servicio Sears.



Mango

SEGURIDAD AL CORTAR BORDES

⚠ ADVERTENCIA: Inspeccione el área a ser cortada antes de cada uso.

Retire los objetos (piedras, vidrio roto, clavos, alambre, hilo, etc.) que puedan ser arrojados por la cuchilla o que puedan enroscarse en el eje.

- La cuchilla continúa girando por un instante después de que se suelte el gatillo. La cuchilla puede herir gravemente al usuario o a terceras.
- Deje que la cuchilla se detenga antes de sacarla del corte.

La cuchilla gira por un instante después de que se haya soltado el gatillo.



Deje que la cuchilla se detenga antes de sacarla del corte.



- Deseche toda cuchilla doblada, torcida, resquebrajada, quebrada o dañada de cualquier otro modo. Cambie todas las piezas resquebrajadas, descantilladas o dañadas antes de usar el aparato.
- No intente remover el material y cortado o sostenga el material a ser cortado mientras el motor se encuentre en marcha o cuando el dispositivo que corta se encuentre en movimiento.
- Mantenga siempre la rueda y el calzo en contacto con el suelo.
- Siempre empuje el aparato lentamente sobre el terreno. Cuidese constantemente contra las aceras desniveladas, hoyos en el terreno, raíces grandes, etc.
- Siempre use el mango al usando accesorio al cortar bordes.

SEGURIDAD AL PROPULSOR DE AIRE/ASPIRADORA

⚠ ADVERTENCIA: Inspeccione el área antes de poner en matodos los escombros y objetos sólidos tales como piedras, vidrio, alambre, etc., que el aparato pueda arrojar al aire o hacer rebotar causando heridas de este o cualquier otro modo durante el uso del mismo.

- No apoye el aparato con el motor en marcha en ninguna superficie que no esté limpia o que no sea sólida. El aparato podría aspirar escombros tales como gavilla, arena, polvo, césped, etc. por la entrada de aspiración y arrojarlos por la salida de propulsión, dañando el aparato y/u otros objetos, o causando graves heridas a espectadores o al usuario.

- Nunca coloque objetos dentro de los tubos de propulsión, tubos de aspiración o salida de aire; siempre dirija los escombros en dirección contraria a donde personas, animales, vidrieras u otros objetos sólidos tales como árboles, automóviles, paredes, etc. se encuentran. La fuerza del aire puede arrojar o hacer rebotar piedras, tierra o ramas, hiriendo a personas o animales, rompiendo vidrieras o causando otros daños.
- Nunca ponga el aparato en marcha sin tener todo el equipo correspondiente instalado. Al usar el aparato como propulsor de aire, siempre instale los tubos de propulsión.
- Inspeccione frecuentemente la abertura de entrada de aire, los tubos de propulsión, y los tubos de aspiración siempre con el motor detenido y la bujía desconectada. Mantenga las aberturas de ventilación y los tubos de descarga libres de escombros que se pueden acumular y limitar la circulación debida de aire.
- Nunca coloque objeto alguno dentro de la entrada de aire ya que de hacerlo podría limitar la circulación d'aire y dañar el aparato.
- Nunca use el aparato para esparcir sustancias químicas, fertilizantes u otras sustancias que puedan contener materiales tóxicos.
- Para evitar la propagación de incendios, no use el aparato cerca de hogueras de hogasesecas o de matorrales, de hogares de leña, de parrillas, barbacoas, ceniceros, etc.

SEGURIDAD AL CORTADORA DE MALEZAS

⚠ PELIGRO: La cuchilla puede rebotar violentamente en materiales que no puede cortar. Los rebotes de la cuchilla pueden causar la amputación de brazos o piernas.



⚠ ADVERTENCIA: No utilice el cabezal podador como dispositivo de sujeción de la cuchilla.



⚠ ADVERTENCIA: La cuchilla sigue girando incluso después de soltar el acelerador o de apagar el motor. Incluso cuando está girando libremente, la cuchilla puede despedir objetos o causar cortes profundos si se toca accidentalmente. Detenga la cuchilla poniendo en contacto el lado izquierdo de la misma con material ya cortado.

Para detener la cuchilla cuando gire libremente, póngala en contacto con material previamente cortado.

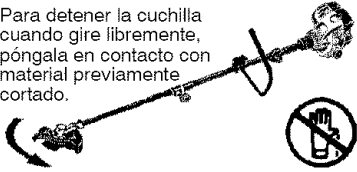

⚠ ADVERTENCIA: Antes de cada uso, inspeccione la zona de trabajo. Retire todos los objetos (rocas, cristales rotos, clavos, cables, hilos, etc.) que puedan ser despedidos o quedar enredados en la cuchilla o en el cabezal de corte.

- Deseche y sustituya la cuchillas dobladas, dentadas, partidas, rotas o deterioradas de algún modo.
- Antes de utilizar el aparato, instale el protector apropiada. Utilice el protector metálica siempre que trabaje con una cuchilla metálica.

⚠ ADVERTENCIA: Utilice solamente los accesorios al cortadora de malezas que proveen de un protector metálica con la nariz acentuada.

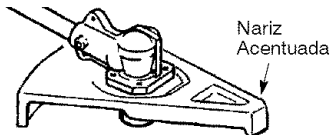

- Utilice exclusivamente la cuchilla especificado y asegúrese de que esté correctamente instalado y firmemente sujeto.
- Corte siempre de derecha a izquierda.
- Siempre que trabaje con cuchilla, utilice el mango y una correa al hombro correctamente ajustada (vea las instrucciones de MONTAJE en el manual del usuario de la accesorio del podadora).

SEGURIDAD AL CULTIVADOR

⚠ ADVERTENCIA: Las púas giratorias pueden causar graves heridas. Manténgase alejado de las púas giratorias. Apague el motor antes de desatascar las púas o hacer reparaciones.



⚠ ADVERTENCIA: Inspeccione el área a cultivar antes de arrancar el aparato. Retire todos los residuos y los objetos duros y cortantes como rocas, enredaderas, ramas, soga, cuerda, etc.

- Evite el contacto con objetos sólidos que puedan detener las púas. Si ocurre un contacto fuerte, pare el motor e inspeccione el aparato para ver si hay daños.
- No opere nunca el aparato sin la protector de la púas en su lugar y bien asegurada.
- Mantenga las púas y la protector libre de residuos.
- Luego de golpear un objeto extraño, pare el motor, inspeccione el cultivador para ver si hay daños y repárelos antes de volver a arrancar el aparato.
- Desconecte el cultivador del ensamble del motor antes de limpiar la púas con una manguera y agua para retirar todo lo que se haya acumulado. Luego lubrique las púas con aceite para evitar la oxidación.
- Use siempre guantes cuando haga reparaciones o limpie las púas ya que se afilan mucho con el uso.
- No funcione el aparato en revoluciones altas a menos que cultive.

SEGURIDAD AL PODADORA DE SETOS

⚠ PELIGRO: RIESGO DE CORTADURAS; MANTENGA LAS MANOS ALEJADAS DE LA CUCHILLA - La cuchilla continuará girando momentáneamente al soltar el gatillo acelerador. No intente limpiar material ya cortado mientras la cuchilla se encuentre girando. Asegúrese de que el interruptor se encuentre en la posición OFF, el cable de la bujía desconecta-

do, y la cuchilla detenida antes de remover el material que se haya atasca- do en la cuchilla. No sostenga o agarre el aparato por la cuchilla.

La cuchilla conti- nuará girando mo- mentáneamente al soltar el gatillo acelerador



Permita que las cuchillas se detengan antes de remover las del área de corte.



⚠ ADVERTENCIA: Inspeccione el área de trabajo antes de comenzar. Retire todos los desechos y material sólido como rocas, vidrio roto, alambre, etc. que puedan rebotar, ser arrojados al aire o de otra manera causar accidentes o daños durante el uso del aparato.

- No use el aparato si la cuchilla se encuentra doblada, torcida, astillada, rota o dañada de cualquier manera. Entre en contacto con el Centro de Servicio Sears para el reemplazo de piezas dañadas o desgastadas.
- Siempre mantenga el aparato en frente suyo. Mantenga todas las partes del cuerpo alejadas de la cuchilla.
- Mantenga la cuchilla y los respiraderos de aire libres de desechos.

SEGURIDAD AL CORTADORA DE RAMAS

⚠ ADVERTENCIA: La cuchilla oscilante/cadena giratoria pueden causar graves lesiones. Inspeccione el aparato antes de usarla. No opere el aparato con una cuchilla doblada, quebrada ni desafilada o cadena desafilada. Manténgase alejado de la cuchilla/cadena.

⚠ ADVERTENCIA: La cuchilla oscilante/cadena giratoria está afilada. No la toque. Para evitar graves lesiones, siempre apague el aparato y asegúrese de que la cuchilla/cadena se haya detenido completamente, desconecte la bujía y use guantes cuando cambie o maneje la cuchilla o la cadena.

⚠ ADVERTENCIA: La cuchilla en descenso/cadena giratoria puede causar lesiones al continuar su movimiento luego de apagar el aparato. Mantenga un control adecuado de la aparato hasta que la cuchilla/cadena haya dejado de moverse por completo. Mantenga las manos, la cara y los pies lejos de todas las partes móviles. No intente tocar ni

detener la cuchilla o la cadena mientras esté en movimiento.



⚠ ADVERTENCIA: Los objetos que caen pueden causar graves lesiones en su cabeza. Use protección en su cabeza mientras opere esta aparato con una accesorio al cortadora de ramas.



⚠ ADVERTENCIA: Para evitar graves lesiones, no use más de un brazo de extensión con el accesorio cortadora de ramas.

⚠ ADVERTENCIA: Mantenga el cortadora de ramas lejos de líneas de fuerza eléctrica y cables de electricidad.

- Solamente uso para podar las ramas hasta 4 pulgadas de diámetro.
- No opere el aparato a una velocidad mayor que la necesaria para podar. No haga funcionar el aparato a alta velocidad mientras no está podando.
- Apague siempre el aparato cuando se demore el trabajo y mientras camina entre zonas de corte.
- Si golpea o se enreda con algún abyecto extraño, apague el motor de inmediato e inspeccione si existen daños. Haga cualquier daño reparar por un Centro de Servicio Sears antes de procurar otras operaciones. Descarte las cuchillas que estén dobladas, combadas, rajadas o rotas.
- Apague el aparato de inmediato si siente una vibración excesiva. La vibración indica que hay problemas. Inspeccione en detalle si existen tuercas o pernos flojos o daño antes de continuar. Entre en contacto con el Centro de Servicio Sears para el reemplazo de piezas dañadas el necesario.

SEGURIDAD AL SOPLADOR DE NIEVE

⚠ ADVERTENCIA: Mantenga las manos y pies alejadas del rotor al arrancar o funcionar el motor. Nunca trate de limpiar el rotor cuando el motor esté en marcha nuevamente. Apague el motor y desconecte la bujía antes de limpiar la nieve o escombros del dispositivo de descarga o cuando ajuste los deflectores.

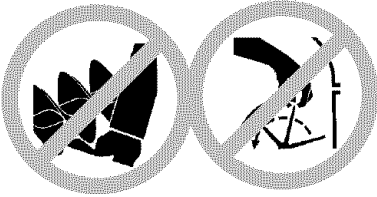

⚠ ADVERTENCIA: Nunca este cerca de la apertura de la descarga. Rocas o escombros se puedan lanzar en los ojos y la cara, el resultado le causaría lesión o ceguera seria.

⚠ ADVERTENCIA: Inspeccione el área donde se utilizará el aparato. Retire todos los objetos que puedan ser despedidos o puede haber daños en la aparato. Algunos objetos se pueden ocultar por la nieve caída -- esté alerta para la posibilidad.

- Nunca haga funcionar el soplador de nieve cerca de recintos de vidrio, automóviles, etc.
- No funcione el aparato en revoluciones altas a menos que remueva nieve.
- Ponga atención cuando esté usando el soplador de nieve y esté alerta si

- hay hoyos en el terreno u otros riesgos escondidos.
- Asegúrese de que el rotor gira libremente antes de instalar el soplador de nieve en el aparato motriz.
- Si el motor no gira libremente debido a hielo congelado, descongele la herramienta antes de intentar usarla bajo corriente.
- Mantenga el rotor limpio de basuras.
- No sople nieve cerca de otras personas. El soplador de nieve puede lanzar objetos pequeños a alta velocidad, causando lesiones.
- Después de golpear un objeto extraño, pare el motor, desconecte la bujía e inspeccione si el soplador de nieve ha sufrido daño y repárelo antes de volver a usarlo.
- Nunca haga funcionar el soplador de nieve cerca de recintos de vidrio, automóviles y camiones.
- Nunca utilice el soplador de nieve sobre un techo.
- Nunca haga funcionar el soplador de nieve cerca de ventanas, bajadas, etc.
- Nunca lance la nieve hacia caminos públicos o cerca del tráfico.
- Limpie la nieve de las pendientes yendo hacia arriba y hacia abajo; nunca de manera horizontal. Tenga cuidado cuando cambie de dirección. Nunca limpie la nieve de pendientes demasiado empinadas.
- Deje que el soplador de nieve funcione durante unos minutos antes de comenzar a limpiar la nieve para que las piezas móviles no se congelen.
- Mire detrás suyo y tenga cuidado cuando retroceda. Tenga cuidado para evitar resbalarse o caerse.
- Aprenda a detener la herramienta en forma rápida.

MONTAJE

CONTENIDO DE LA CAJA

Use la siguiente lista para verificar que todas las piezas hayan sido incluidas:

Modelo 358.796160

- Cortadora
- Protector
- Tuerca Mariposa (atornillada en la protector)
- Correa para el hombro
- Recipiente de línea
- Recipiente de aceite

Examine las piezas para verificar que no haya daños. No use piezas dañadas.

AVISO: Si necesita ayuda, si faltan piezas o si hay piezas dañadas, llame al número 1-800-235-5878.

Es normal escuchar que el filtro de combustible golpetee en el tanque vacío.

Es normal encontrar residuos de aceite o de gasolina en el silenciador, debido a los ajustes al carburador y a las pruebas efectuadas por el fabricante.

MONTAJE

⚠ ADVERTENCIA: Siempre detenga el aparato y desconecte la bujía antes de realizar procedimientos de montaje.

⚠ ADVERTENCIA: Si recibió el aparato ya ensamblado, lea y use esta sección MONTAGE para asegurar que el mismo se encuentre correctamente ensamblado y que todos los fijadores se encuentren aprietan firmemente.

INSTALACION DE LA ACCESORIO DEL CORTADORA

PRECAUCION: Al instalar las accesorio del cortadora, ponga el aparato en una superficie plana para estabilidad.

1. Afloje el acoplador dando vuelta a la perilla a la izquierda.

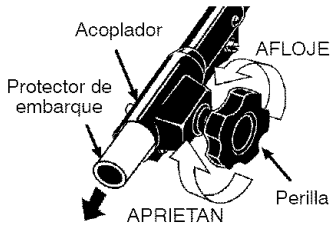

2. Remueva el protector de embarque del acoplador.
3. Retire la tapa de eje del accesorio del cortadora (si presente).
4. Coloque el botón de conexión/desconexión del accesorio en el agujero de la guía del acoplador.
5. Empuje el accesorio en el acoplador hasta que el botón de conexión/desconexión se encaje en el primer agujero.
6. Antes de usar el aparato, apriete la perilla firmemente dando vuelta a la derecha.

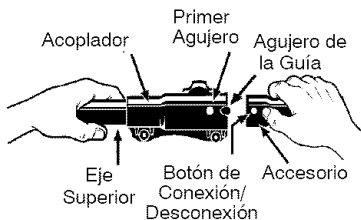

⚠ ADVERTENCIA: Antes de operar este aparato, asegúrese de que el botón de conexión/desconexión esté asegurado en el primer agujero y la perilla esté bien ajustada antes de operar el aparato. Todos los accesorios han sido diseñados para ser utilizados en el primer agujero a menos que esté indicado de otra manera en el manual de instrucción aplicable del accesorio. Usar el agujero incorrecto podría causar graves heridas o daños a el aparato.

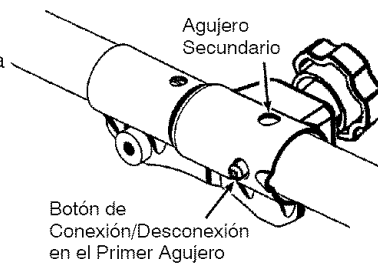

Botón de Conexión/Desconexión en el Primer Agujero

Para las accesorios opcional, vea la sección MONTAGE de la aplicables manual del usuario de la accesorio.

INSTALACION DE LA PROTECTOR

⚠ ADVERTENCIA: El protector deberá ser instalado correctamente. El protector provee protección parcial hacia el usuario y otras personas contra el riesgo de los objetos arrojados, y viene equipado con un cuchilla limitadora de línea que corta el exceso de línea. El cuchilla limitadora de línea (en la parte inferior del protector) es filoso y puede cortar.

Para conseguir la orientación apropiada para el protector, vea la ilustración CONOZCA SU APARATO que se encuentra en la sección de USO.

1. Remueva la tuerca mariposa de la protector.
2. Introduzca el soporte dentro de la ranura como se muestra.
3. Haga girar la protector hasta que el tornillo pase a través del hueco en el soporte.
4. Apriete firmemente la tuerca mariposa en el tornillo.

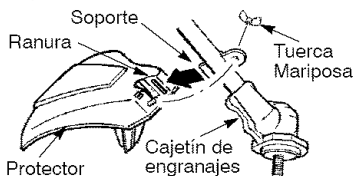

MONTAJE DE LA CORREA AL HOMBRO

⚠ ADVERTENCIA: Antes de hacer algun ajuste de la correa o el mango, es imprescindible que el motor este completamente detenido.

1. Introduzca el brazo derecho y la cabeza por el arco de la correa y apoye ésta en el hombro izquierdo.

AVISO: La correa puede girarse media vuelta para garantizar que quede apoyada en toda su anchura sobre el hombro.

- Ajuste la correa para permitir que el enganche quede a unos 15 cm (6 pulgadas) por debajo de la cintura.
- Fije el enganche de la correa por el hueco para el montaje de la correa al hombro situada en el mango del acelerador y levante la herramienta hasta la posición de trabajo.

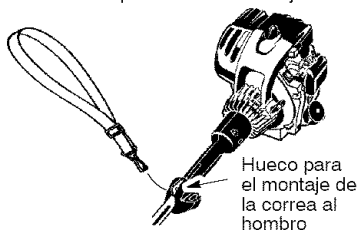

- Antes de poner en marcha el motor o iniciar cualquier tarea de corte, póngase la correa en el hombro y ajústela a su medida de modo que le permita mantener el equilibrio.

AJUSTE DEL MANGO AUXILIAR

⚠ ADVERTENCIA: Al ajustar la manija auxiliar, asegúrese que éste se mantenga sobre la etiqueta de seguridad y debajo la marca o la flecha en el eje.

- Afloje la tuerca mariposa en el mango.
- Gire el mango en posición vertical. Vuelva a apretar la tuerca mariposa firmemente.

USO

CONOZCA SU APARATO

LEA ESTE MANUAL DEL USUARIO Y LAS REGLAS DE SEGURIDAD ANTES DE PONER EL APARATO EN MARCHA. Compare las ilustraciones con su aparato para familiarizarse con la ubicación de los diversos controles y ajustes. Guarde este manual para uso futuro.

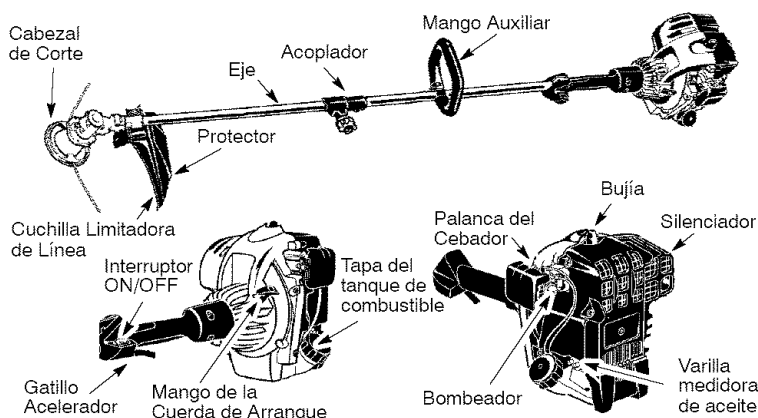

INTERRUPTOR ON/OFF

El interruptor ON/OFF está situado en la mango del gatillo acelerador y se usa el interruptor para detener el motor. Coloque el interruptor ON/OFF en la posición OFF para detener el motor.

BOMBEADOR

El BOMBEADOR retira el aire de el carburador y de las líneas de combustible y las llena de mezcla de combustible, permitiéndole poner el motor en marcha con menos tirones de la cuerda de

arranque. Accione el bombeador oprimiéndolo y luego dejando que este recobre su forma original.

CEBADOR

El CEBADOR ayuda a suministrar combustible al motor para facilitar el arranque cuando el motor está frío. Accione el cebador colocando la palanca en la posición FULL CHOKE.

ACOPLADOR

El ACOPLADOR permite la instalación de accesorios opcionales.

ANTES DE PONER EN MARCHA EL MOTOR

⚠️ ADVERTENCIA: Lea atentamente la información sobre el combustible en las reglas de seguridad antes de comenzar. Si no comprende las reglas de seguridad, no intente abastecer el aparato de combustible. Llame al número 1-800-235-5878.

CAPACIDAD DEL ACEITE

El motor requiere aproximadamente 90 ml (3 onzas fluidas) de aceite. Use solamente aceite de detergente de alta calidad clasificado con la clasificación SJ-SL de servicio API. Seleccione la calidad de viscosidad SAE según su temperatura de operación esperada. Para la mayoría de las aplicaciones, se recomienda el aceite SAE-30. No use los añadidos especiales.



AVISO: El aceite sintético ILSAC GF-2 debe mostrar, marca de certificación de API y el símbolo de servicio (mostrado a la izquierda) con la "CONSERVACIÓN DE ENERGÍA SJ/CF" o más alto, es un aceite aceptable en todas las temperaturas. El uso del aceite sintético no se altera requirere intervalos en el cambio de aceite.

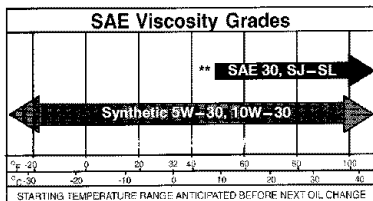

PRECAUCIÓN: Los motores de 2 tiempos enfriados a aire funcionan más caliente que los motores de automóviles. El uso de aceites multiviscosidad no sintéticos (5W30, 10W30, etc.) a temperaturas superiores a 40°F (4°C) producirá más alto consumo de aceite del normal. Verifique el nivel del aceite del motor más a menudo, para evitar un posible daño en el motor, debido a que no tiene suficiente aceite.

***PRECAUCIÓN:** El aceite sintético debe ser usando cuando se opere el motor bajo una temperatura de 40°F (4°C) o de lo contrario ocurrirá un daño en el motor.

****PRECAUCIÓN:** El uso de aceite de viscosidad SAE 30, si es usando a una temperatura inferior a 50°F

(10°C), producirá dificultad de arranque y un posible daño en el bloque del motor debido a una lubricación inadecuada.

AGREGUE ACEITE

Este aparato fue enviado sin aceite en el motor. El motor requiere aproximadamente 90 ml (3 onzas fluidas) de aceite cuando marca FULL en la varilla medidora de aceite. Se incluye con esta aparato un recipiente de 100 ml (3,4 onzas) de aceite SAE 30 SJ-SL para llenar correctamente el motor antes de ser usado por primera vez solamente. Adiera todo el contenido de este recipiente de 100 ml (3,4 onzas) de aceite en el tubo de echar el aceite.

AVISO: La varilla medidora de aceite se mostrará levemente sobre la marca FULL. Esto es aceptable para el uso por la primera vez solamente ya que el motor lo requiere para ajustarse. Después de la primera vez que es llenado de aceite, simplemente llene el motor asta la marca FULL en la varilla medidora como sea necesario.

PRECAUCIÓN: NO sobrellene el motor con aceite, o producirá humo cuando arranca.

PRECAUCIÓN: EL MOTOR DEBE ESTAR A NIVEL

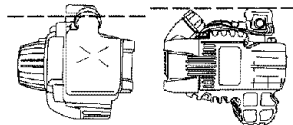

Para comprobar el aceite, el motor debe estar a nivel, con el tubo de llenado de aceite hacia arriba. Si no se encuentra a nivel, la lectura de la varilla medidora de aceite no será la correcta y podría conducir a un llenado de aceite excesivo o insuficiente. Esto puede ocasionar un posible daño en el motor.

- Comprobar el nivel del aceite *antes* de arrancar el motor.
- Comprobar el nivel del aceite *antes* de cada uso.
- Mantenga el nivel del aceite en la marca FULL.
- NO sobrellene el motor con aceite. Use una taza de medición de aceite para llenar.
- Agregue solamente 1 onza a 0,5 onza a la vez.

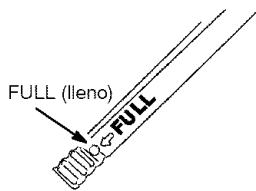
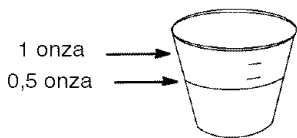

1. Asegúrese que el motor esté nivelada y que el área alrededor del tubo de llenado de aceite esté limpia.
2. Remueva la varilla medidora de aceite del tubo de llenado de aceite.
3. Usar una taza de medición de aceite, vierta lentamente de aceite en el tubo de llenado del motor. NO sobrellene el motor con aceite.

AVISO: El motor requiere aproximadamente 90 ml (3 onzas fluidas) de aceite.

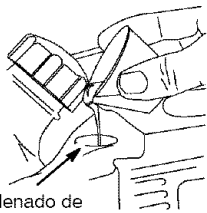

Tubo de llenado de aceite del motor-

4. Permite que el aceite se asiente. Inserte y apriete la varilla medidora de aceite.
5. Remueva la varilla medidora de aceite y limpie con el paño limpio. Remueva el aceite del agujero en la varilla medidora de aceite. Inserte y con la mano aprieta la varilla medidora de aceite, después la remueva para comprobar el nivel de aceite.

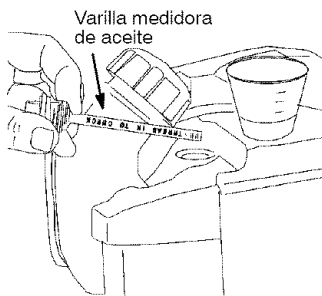

Varilla medidora de aceite

6. Verifique el nivel FULL (lleno) del aceite con la presencia del aceite en el agujero con la varilla medidora de aceite, o por la línea de medidora.

7. Si está necesitado, agregue 0,5 onza de aceite a la vez. Vuelva a inspeccionar la varilla medidora hasta que lea lleno.
8. Asegúrese de apretar la varilla medidora del aceite antes de arrancar el motor.

Verifique el nivel del aceite antes de cada uso. Agregue aceite si está necesitado. Cambie el aceite después de las primeras 4 horas de operación, después cada 8 horas de operación o una vez por temporada (vea **CAMBIE EL ACEITE DEL MOTOR** en la sección **MANTENIMIENTO**). Cambie el aceite cada 4 horas al usar el motor en carga pesada o en altas temperaturas. Puede necesitar cambiar el aceite más a menudo cuando las condiciones son polvoriento o sucias.

AGREGUE GASOLINA

Use gasolina regular, sin plomo, nueva y limpia con el mínimo de 87 octanos. **No mezcle el aceite con la gasolina.** Para asegurar que la gasolina utilizada sea fresca compre estanques los cuales puedan ser utilizados durante los primeros 30 días.

IMPORTANTE

Los combustible mezclados con alcohol (los llamados gasohol o los que contienen etanol o metanol) pueden atraer la humedad, lo que puede causar la separación y la formación de ácidos durante el almacenaje. La gasolina ácida puede dañar el sistema de combustible del motor durante el almacenaje.

Para evitar problemas con el motor, deberá vaciarse el sistema de combustible antes de almacenar el aparato por 30 días o más. Vacíe el tanque de combustible, ponga el motor en marcha y déjelo en marcha hasta que las líneas de combustible y el carburador queden vacíos. Use combustible fresco para la próxima temporada.

Nunca use productos de limpieza de motor o carburador en el tanque de combustible ya que de hacerla puede provocar daños permanentes. Vea la sección de **ALMACENAJE** para información adicional.

⚠ ADVERTENCIA: Llene hasta la parte inferior el cuello del envase del tanque de combustible. No lo llene demasiado. Limpie el combustible derramado. No almacene, derrame o use gasolina cerca de una llama expuesta.

⚠ ADVERTENCIA: Permita que el motor se enfríe por 2 minutos antes remueva la tapa del tanque de combustible al reabastecer combustible. Remueva la tapa de tanque de combustible lentamente.

1. Sostenga el motor en el ángulo mostrado para llenar correctamente el tanque de combustible.

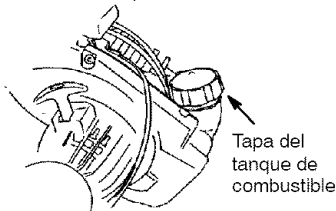

2. Remueva la tapa del tanque de combustible dando vuelta a la izquierda. Llene hasta la parte inferior del cuello del envase del tanque de combustible.
3. Reemplace el tapa del tanque de combustible antes del arranque.

PARA DETENER EL MOTOR

- Suelte el gatillo acelerador.
- Mueva el interruptor ON/OFF a la posición OFF.
- Si el motor no se detiene, mueva la palanca del cebador a la posición FULL CHOKE.

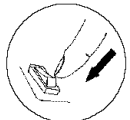

INTERRUPTOR ON/OFF

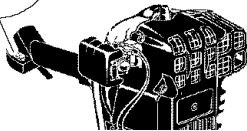

PARA PONER EN MARCHA EL MOTOR



Si usted está arrancar su motor para la primera vez, siga los pasos en la sección PARA ARRANCAR EL MOTOR NUEVA.

⚠ ADVERTENCIA: Evite el hacer ningún tipo de contacto con el silenciador. Un silenciador caliente podría provocar quemaduras de gravedad si se toca.

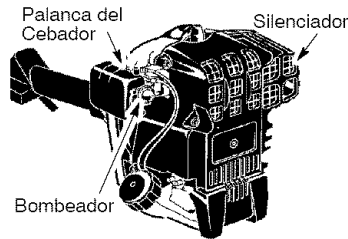

PARA ARRANCAR EL MOTOR NUEVA

AVISO: Agregue el aceite y el combustible según lo instrucciones en este manual antes de procurar arrancar el motor (vea la secciones AGREGUE ACEITE y AGREGUE GASOLINA).

1. Ponga el aparato en una superficie plana.
2. Oprima lentamente el bombeador 15 veces.
3. Mueva la palanca roja del cebador a FULL CHOKE.
4. Apriete y sujete el gatillo durante *todos los pasos siguientes*.
5. Tire firmemente del mango de la cuerda de arranque hasta que el motor arranca.
6. Una vez que el motor arranca, permita que el motor marche por 10 segundos en la posición FULL CHOKE; luego, mueva lentamente la palanca del cebador a HALF CHOKE.
7. Permita que el motor marche un mínimo de 20 segundos más en la posición HALF CHOKE (temperaturas de clima frío requieren períodos más largos del calentamiento antes de que el motor acepte una carga y acelere correctamente).
8. Mueva la palanca roja del cebador a la posición OFF CHOKE y permita que el motor marche un mínimo de 20 segundos más en la posición OFF CHOKE. Suelte el gatillo acelerador.

ARRANQUE DEL MOTOR

1. Ponga el aparato en una superficie plana.
2. Oprima lentamente el bombeador 8 veces.
3. Mueva la palanca roja del cebador a FULL CHOKE.
4. Apriete y sujete el gatillo durante *todos los pasos siguientes*.
5. Tire firmemente del mango de la cuerda de arranque hasta que el motor arranque.
6. Una vez que el motor arranca, permita que el motor marche por 10 segundos en la posición FULL CHOKE; luego, mueva lentamente la palanca del cebador a HALF CHOKE.
7. Permita que el motor marche un mínimo de 20 segundos más en la posición HALF CHOKE (temperaturas de clima frío requieren períodos más largos del calentamiento antes de que el motor acepte una carga y acelere correctamente).
8. Mueva la palanca roja del cebador a la posición OFF CHOKE y permita que el motor marche un mínimo de 20 segundos más en la posición OFF CHOKE. Suelte el gatillo acelerador.

PARA ARRANCAR CON EL MOTOR CALIENTE

Siga los pasos en la sección ARRANQUE DEL MOTOR sin presionar el gatillo acelerador.

Si el aparato sigue sin ponerse en marcha, vea la TABLA DIAGNOSTICA o llame al número 1-800-235-5878.

FUNCIÓN DE CRAFTSMAN® CONVERTIBLE™

Este modelo está equipado con un acoplador, el cual permite la instalación de accesorios opcionales. Los accesorios opcionales son:

Cortadora de Bordes . . .	358.79240
Cultivador	358.79241
Propulsor de Aire	358.79242
Cortadora de Malezas . .	358.79244
Cortadora de Ramas . . .	358.79245

⚠ ADVERTENCIA: Siempre apague el aparato y desconecte la bujía antes de retirar o instalar los accesorios.

COMO REMOVER EL ACCESORIO DEL CORTADORA (U OTRAS ACCESORIOS OPCIONAL)

PRECAUCIÓN: Al retirar o instalar las accesorios, ponga el aparato en una superficie plana para estabilidad.

1. Afloje el acoplador dando vuelta a la perilla a la izquierda.

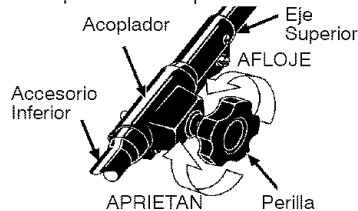

2. Oprima y sostenga el botón de conexión/desconexión.

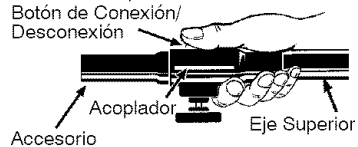

3. Mientras sostiene el motor y el eje superior con firmeza, quite el accesorio del acoplador en forma recta.

INSTALACIÓN DEL ACCESORIOS OPCIONAL

1. Retire la tapa de eje del accesorio (si presente).
2. Coloque el botón de conexión/desconexión del accesorio en el agujero de la guía del acoplador.
3. Empuje el accesorio en el acoplador hasta que el botón de conexión/desconexión se encaje en el primer agujero.
4. Antes de usar el aparato, apriete la perilla firmemente dando vuelta a la derecha.

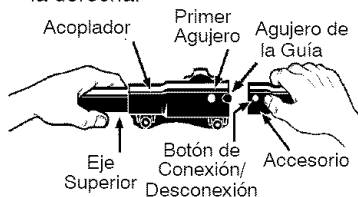

⚠ ADVERTENCIA: Antes de operar este aparato, asegúrese de que el botón de conexión/desconexión esté asegurado en el primer agujero y la perilla esté bien ajustada antes de operar el aparato. Todos los accesorios han sido diseñados para ser utilizados en el primer agujero a menos que esté indicado de otra manera en el manual de instrucción aplicable del accesorio. Usar el agujero incorrecto podría causar graves heridas o daños a el aparato.

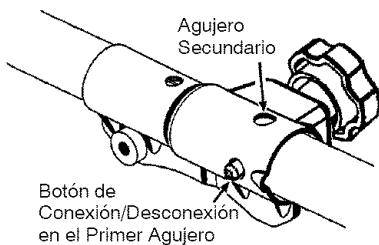

POSICION DE USO

SIEMPRE USE:



Corte siempre de izquierda a derecha.

⚠ ADVERTENCIA: Use siempre protección para los ojos. Nunca se incline por encima del cabezal. La línea puede arrojar o hacer rebotar piedras o desechos hacia los ojos y la cara, pudiendo causar la pérdida de la vista u otras graves heridas. Cuando aparato de funcionamiento, párese como se vea en la figura y verifique lo siguiente:

- Usando anteojos de seguridad y ropa gruesa como protección.
- Sostenga la manija del gatillo acelerador con la mano derecha y manija auxiliar con la mano izquierda.
- Sostenga el aparato de modo que el motor esté por debajo del nivel de la cintura.
- Corte siempre desde la izquierda hacia la derecha para que los escombros sean arrojados en dirección contraria a donde está parado. Sin tener que inclinarse, mantenga la línea cerca del suelo y paralela al mismo, sin meterla dentro del material que se está cortando.

No haga marchar el motor a revoluciones más altas que las necesarias. La línea de corte cortará de una forma más eficiente sin que el motor esté acelerado a fondo. A revoluciones más ba-

jas, habrá menos ruido y menor vibración del motor. Siempre que no se halle cortando, suelte el gatillo acelerador y permita que el motor vuelva a marcha lenta.

PARA DETENER EL MOTOR

- Suelte el gatillo acelerador.
- Mueva el interruptor ON/OFF a la posición OFF.

METODOS DE CORTE

⚠ ADVERTENCIA: Use la velocidad mínima y no acerque el aparato demasiado al cortar cerca de objetos sólidos (piedra, gravilla, postes, etc.); estos pueden dañar el cabezal, pueden enredarse en la línea o la línea los puede arrojar violentamente al aire, causando serio peligro.

- La punta de la línea es la que corta. Se conseguirá mejor rendimiento y el mínimo desgaste si no se mete la línea dentro del material que se está cortando. La ilustración a continuación muestra la forma correcta e incorrecta de cortar.

La punta de la línea es la que corta.

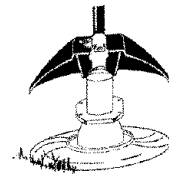

Correcta

La línea está metida dentro del material de trabajo.



Incorrecta

- La línea retira fácilmente el césped y las malas hierbas de alrededor de paredes, cercados, árboles y macizos de flores; pero también es capaz de cortar la corteza tierna de árboles y arbustos y de marcar las cercas.
- Para recortar o escalar, use el aparato sin acelerar a fondo, para incrementar la vida útil de la línea y disminuir el desgaste del cabezal, especialmente:
 - Al hacer trabajos livianos.
 - Cerca de objetos con los cuales la línea se puede enredar, como son los postes o árboles de poco diámetro y el alambre de las cercas.
- Para cortar césped y barrer, acelere el motor a fondo para lograr un buen trabajo de limpieza.

PARA RECORTAR - Sostenga el cabezal unos 8 cm (3 pulgadas) del suelo y en ángulo. Únicamente la punta de la línea deberá hacerel contacto con el material a cortar. No meta la línea dentro del área que se está cortando.

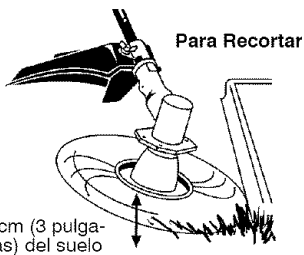

8 cm (3 pulgadas) del suelo

PARA ESCALPAR - La técnica del ascalpado retira la vegetación no deseada abajo a la tierra. Sostenga el cabezal unos 8 cm (3 pulgadas) del suelo y en ángulo. Deje que la punta de la línea golpee contra el suelo cerca de los árboles, los postes, los monumentos, etc. Esta técnica incrementa el desgaste de la línea.



PARA CORTAR CESPED - Este aparato es ideal para cortar césped en lugares donde las cortadoras convencionales no llegan. En posición de

cortar césped, mantenga la línea paralela al suelo. Evite presionar el cabezal contra el suelo, ya que de hacerlo podría escalar la vegetación y dañar el aparato.

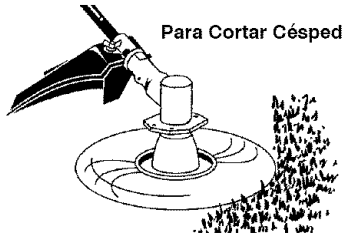

PARA BARRER - Se puede usar la acción ventiladora de la línea girante para barrer rápida y fácilmente un área determinada. Mantenga la línea paralela al suelo directamente encima de las superficies que se quiera barrer y mueva el aparato de un lado al otro rápidamente.

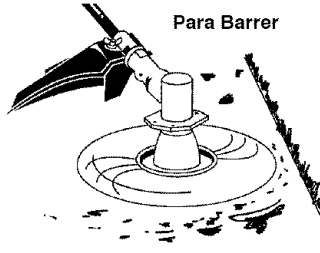

MANTENIMIENTO

CRONOGRAMA DE MANTENIMIENTO

⚠ ADVERTENCIA: Desconecte la bujía antes de hacer cualquier mantenimiento, con la excepción de los ajustes al carburador.

TAREA DE CUIDADO Y MANTENIMIENTO	Antes de Cada Uso	Después de Cada Uso	8 horas o cada temporada	50 horas o cada temporada
Comprobar que no haya piezas ni fijadores sueltos	✓			
Comprobar que no haya piezas dañadas o gastadas	✓			
Comprobar el nivel de aceite	✓			
Inspeccione y limpie el aparato y sus placas		✓		
Cambiar el aceite del motor			✓*	
Limpiar el filtro de aire			✓**	
Inspeccione el silenciador y la rejilla antichispa				✓
Cambiar la bujía				✓
Cambiar el filtro de combustible				✓

- * **Cambie el aceite después de las primeras 4 horas de operación**, después cada 8 horas de operación o una vez por temporada. Cambie el aceite cada 4 horas al usar el motor en carga pesada o en altas temperaturas.
- ** Limpie con mayor frecuencia bajo condiciones de mucho polvo, o cuando se presenten muchos desechos en el aire. Cambiar el filtro de aire si es muy sucio.

RECOMENDACIONES GENERALES

La garantía de este aparato no cubre los artículos que han sido sometidos al abuso o a la negligencia por parte del usuario. Para recibir el valor completo de la garantía, el usuario deberá mantener el aparato según las instrucciones en este manual. Hará falta hacer varios ajustes periódicamente para mantener el aparato de forma debida. Todos los ajustes en la sección de SERVICIO Y AJUSTES de este manual tienen que ser revisados por lo menos un vez por cada temporada.

- Una vez al año, cambie la bujía y el filtro de aire. Una bujía nueva y un filtro de aire limpio/nuevo aseguran la mezcla de aire-combustible adecuada y ayudan a que su motor funcione mejor u que dure más.
- Siga el cronograma de mantenimiento en este manual.

VERIFIQUE QUE NO HAYA FIJADORES NI PIEZAS SUELTAS

- Cubierta de la Bujía
- Filtro de Aire
- Tornillos de la Caja
- Tornillo del Mango Auxiliar
- Protector

VERIFIQUE QUE NO HAYA PIEZAS DAÑADAS O GASTADAS

Para el reemplazo de piezas dañadas o desgastadas, entre en contacto con el Servicio Sears o llame al número 1-800-235-5878.

- Interruptor ON/OFF – Asegúrese de que el interruptor ON/OFF esté funcionando correctamente colocándolo en la posición OFF. Asegúrese de que el motor se haya detenido por completo; luego, ponga el motor en marcha nuevamente y continúe.
- Sistema de combustible – No use el aparato si hay señales de daños o tiene fugas en la líneas de combustible, tanque de combustible o tapa de tanque de combustible.
- Protector – No use el aparato si el protector está dañado.

VERIFIQUE EL NIVEL DEL ACEITE

- Vea AGREGUE ACEITE en la sección USO.

INSPECCION Y LIMPIE EL APARATO Y SUS PLACAS

- Después de que cada uso, inspeccione la aparato completa para saber si hay piezas flojas o dañadas. Limpie el aparato y las placas usando un trapo húmedo con un detergente suave.
- Seque el aparato usando un trapo seco y limpio.

CAMBIE EL ACEITE DEL MOTOR

Para prolongar la vida de su recortadora, cambie el aceite del motor según lo recomendado en esta sección.

- **Cambie el aceite después de las primeras 4 horas de operación**, después cada 8 horas de uso o una vez por temporada. Cambie el aceite cada 4 horas al usar el motor en carga pesada o en altas temperaturas.

Cambie el aceite después de 8 horas de operación o por lo menos una vez al año si la recortadora se utiliza menos 25 horas el año. Verifique el nivel del aceite del cárter antes de arrancar el motor. Apriete el varilla medidora de aceite en forma segura cada vez que verifique el nivel del aceite.

PARA CAMBIAR EL ACEITE DEL MOTOR Y EL VERIFIQUE EL NIVEL DEL ACEITE

PRECAUCION: El aceite usado es un producto con desechos peligrosos.

Disponga del aceite usado correctamente. No lo deseché en la basura de su casa. Entre en contacto con el Servicio Sears para la información con respecto a los centros seguros de desechos/reciclaje.

Cambie el aceite mientras que el motor está parado, pero todavía caliente. Asegure la tapa del tanque de combustible aprietandola firmemente.

1. Remueva la varilla medidora de aceite; coloque en una superficie limpia.
2. Vacie el aceite en un recipiente adecuado en la dirección mostrada (vea la ilustración).

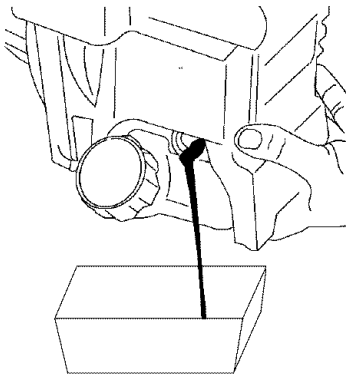

3. Limpie todo el aceite derramado en la recortadora.
4. Llene el motor con aceite (vea AGREGUE ACEITE en la sección USO).
5. Vuelva a poner la varilla medidora de aceite. Apriete firmemente.

LIMPIE EL FILTRO DEL AIRE

Los filtros de aire sucios disminuyen la vida útil y el rendimiento del motor e incrementan el consumo de combustible y de emisiones nocivas. Limpie siempre el filtro de aire después de cada 8 horas de uso. Limpie con mayor frecuencia bajo condiciones de mucho polvo, o cuando se presenten muchos desechos en el aire. Cambiar el filtro de aire si es muy sucio.

1. Limpie la tapa y el área alrededor de la tapa para evitar que caiga suciedad o desechos en el carburador cuando se saque la tapa.

AVISO: Mueva la palanca roja del cebador a FULL CHOKE antes de remueva los componentes.

2. Retire las piezas presionando el botón para aflojar la tapa del filtro de aire.

AVISO: Para evitar peligro de incendio y de emisiones evaporativas nocivas, no limpie el filtro de aire con gasolina ni cualquier otro solvente inflamable.

3. Limpie el filtro con agua y jabón.
4. Permita que el filtro se seque.
5. Aplique varias gotas de aceite al filtro; exprima el filtro para distribuir el aceite.
6. Reinstale las piezas.

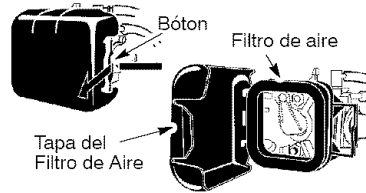

INSPECCION EL SILENCIADOR Y LA REJILLA ANTICHISPAS

A medida que se use el aparato, el silenciador y la rejilla antichispas se van carbonizando. Para el uso normal del dueño de la casa, sin embargo, el silenciador y la rejilla antichispas no requerirán ningún servicio. Después de 50 horas de uso, recomendamos que al silenciador y la rejilla antichispas se le de servicio o sea substituido por un Centro de Servicio Sears.

CAMBIE LA BUJIA

Deberá cambiarse la bujía anualmente para asegurar que el motor arranque fácilmente y tenga un mejor rendimiento. Ajuste la separación de los electrodos a 0,6 mm (0,025 de pulgada). El encendido es fijo e inalterable.

1. Gire y saque la cubierta de la bujía.
2. Retire la bujía del cilindro y deséchela.
3. Cámbiela por una bujía Champion RDJ-7Y y ajuste firmemente la bujía nueva con una llave de cubo de 15 mm (5/8 de pulgada).
4. Instale nuevamente la cubierta de la bujía.

SERVICIO Y AJUSTES

REEMPLAZO DE LA LINEA EN EL CABEZAL DE CORTE DE LÍNEA FIJA

- Use siempre línea de recambio Craftsman.

Elija el tamaño de la línea que mejor se adapte al trabajo que va a realizar. Los línea de color rojo están diseñados para cortar hierba y pequeñas malas hierbas.

Los línea negros están diseñados para cortar malas hierbas de mayor tamaño y pequeños arbustos.

AVISO: Antes de colocar el línea en los agujeros del cabezal de corte, identifique y asegúrese de cuáles son los apropiados. Siga las direcciones que están en la placa de deslizamiento de la línea.

1. Remueva la línea vieja y la placa de deslizamiento de el cabezal de corte.
2. Limpie completamente la superficie del cabezal de corte.
3. Reinstale la placa del deslizamiento de la línea (vea la ilustración). Alinee la flecha con:

- (A) Cuando use de línea (rojo) medio y de línea (negro) grande
- (B) Cuando use líneas con un diámetro que sea más chico que la mediana (roja) línea (opcional)

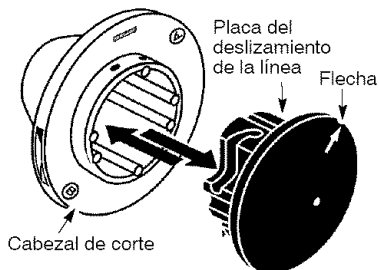

AVISO: La placa del deslizamiento de la línea se debe reinstalar en el cabezal de corte antes de insertar la línea nueva.

4. Introduzca ambos extremos de la línea por los huecos apropiados en el lateral del cabezal de corte.

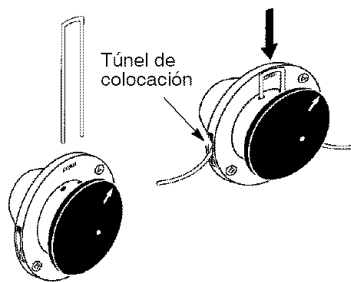

5. Tire de la línea asegurándose que esta esté contra el cilindro y que esté bien estirada en los túneles de colocación.

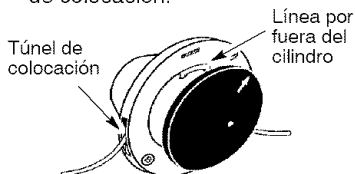

6. Si se instala correctamente, la línea tendrá la misma longitud a ambos lados.

AJUSTE AL CARBURADOR

El ajuste del carburador requiere trabajo complicado. El ajuste del carburador es crítico, si se hace incorrectamente puede dañar tanto el motor como el carburador permanentemente. Recomendamos que usted lleve su aparato a un Centro de Servicio Sears para cualquier ajuste necesario.

ALMACENAJE

ADVERTENCIA: Realice los siguientes pasos después de cada uso:

- Permita que el motor se enfríe antes de guardarlo o transportarlo.
- Guarde el aparato y el combustible en un lugar bien ventilado donde los vapores del combustible no puedan entrar en contacto con chispas ni llamas abiertas provenientes de calentadores de agua, motores o interruptores eléctricos, calefactores centrales, etc.
- Guarde el aparato con todos los protectores en su lugar y colóquelo de modo que las piezas cortantes no puedan causar heridas por accidente.

- Guarde el aparato y el combustible en un lugar completamente fuera del alcance de los niños.
- Almacene el aparato en una posición horizontal con la bujía hacia arriba.
- NO almacene el aparato con la bujía hacia abajo.

ESTACIONAL ALMACENAJE

Prepare el aparato para almacenarlo al final de la temporada o si no lo va a usar por más de 30 días.

Si va a almacenar el aparato durante un periodo largo de tiempo:

- Limpie el aparato por completo antes del almacenaje.
- Almacene en un área limpia y seca.
- Aplique una pequeña cantidad de aceite a las superficies externas metálicas.

- Recomendamos altamente que usted vacíe el tanque de combustible antes del almacenaje durante un periodo largo de tiempo (30 días o más). Drene todo el combustible del depósito de combustible en los receptáculos apropiados para el almacenaje.
- Oprima el bombeador 15 veces para remover todo el combustible de la línea del carburador y de combustible. Vacíe este combustible en receptáculos apropiados. Si el combustible va a ser dispuesto, refiera por favor a las reglas locales para la disposición apropiada.
- Remueva el bujía.
- Coloque 5 cc del aceite en el agujero de bujía. No sobrellene.
- Tire de la cuerda de arranque lentamente 8 - 10 veces de cubrir correctamente el cilindro y el pistón para el almacenaje. Sustituya el bujía y apriete. Cualquier aceite residual puede quemarse apagado en arrancar subsecuente del motor que pueden dar lugar al humo blanco del silenciador.
- Almacene el aparato en una posición horizontal con la bujía hacia arriba. NO almacene el aparato con la bujía hacia abajo.

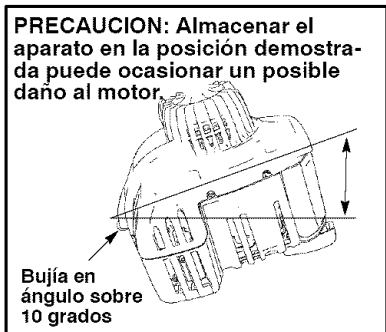

AVISO: Almacenar o el transporte del aparato con el bujía hacia abajo puede dar lugar al humo blanco que viene del silenciador o de arrancar difícil.

- Al tomar el aparato de almacenaje, usando solamente la gasolina fresca. Realice los cheques del funcionamiento general según lo descrito en este manual antes de arrancar el aparato.

SISTEMA DE COMBUSTIBLE

Vacíe el sistema de combustible antes de almacenar el aparato por 30 días o más. Vacíe el tanque de combustible, ponga el motor en marcha y déjelo en marcha hasta que las líneas de combustible y el carburador estén vacíos. Vea el mensaje marcado como

IMPORTANTE, que se refiere al uso de combustibles con mezcla de alcohol en su aparato, en la sección de USO, bajo AGREGUE GASOLINA.

- Nunca use productos de limpieza de motor o carburador en el tanque de combustible ya que de hacerla puede provocar daños permanentes.
- Use combustible fresco para la próxima temporada.

ACEITE DEL MOTOR

- Vacíe el aceite (con el motor caliente) y cámbielo con aceite de motor limpio. Vea CAMBIE EL ACEITE DEL MOTOR en la sección MANTENIMIENTO.

CILINDRO

- Vuelva a montar la nueva bujía con otra del tipo y de la gama de calor recomendados.

OTROS

- Limpie el filtro de aire.
- Examine todo el aparato para verificar que no haya tornillos, tuercas ni pernos sueltos. Cambie todas las piezas dañadas, quebradas o gastadas.
- No guarde la gasolina de una temporada a la próxima.
- Cambie el recipiente de gasolina si se empieza a oxidar.

TABLA DIAGNOSTICA

⚠ ADVERTENCIA: Siempre apague el aparato y desconecte la bujía antes de hacer cualquiera de las reparaciones recomendadas a continuación que no requieran que el aparato funcione.

SINTOMA	CAUSA	SOLUCION
El motor no arranca.	<ol style="list-style-type: none"> 1. El interruptor ON/OFF está en posición OFF. 2. Filtro de aire sucio. 3. El tanque de combustible está vacío. 4. Combustible rancio. 5. Agua en el combustible. 6. Alambre de la bujía desconectado. 7. La bujía no está haciendo chispa. 8. El combustible no está llegando al carburador. 9. Aire en líneas de combustible. 	<ol style="list-style-type: none"> 1. Coloque el interruptor ON/OCC a la posición ON. 2. Limpie o cambie el filtro de aire. 3. Llene el tanque de combustible. 4. Drene el tanque de combustible y vuelva a llenarlo con combustible limpio y nuevo. 5. Drene el tanque de combustible y el carburador y vuelva a llenar el tanque de combustible con gasolina nueva. 6. Contacte el alambre a la bujía. 7. Instale una bujía nueva. 8. Verifique si el filtro de combustible no está sucio; cámbielo. Verifique si hay dobleces en la línea de combustible o si está partida; repárela o cámbiela. 9. Oprima bombeador para remueva el aire de líneas de combustible.
El motor no anda en marcha lenta como debe.	<ol style="list-style-type: none"> 1. Palanca del cebador en la posición FULL CHOKE. 2. El carburador requiere ajuste. 3. Combustible rancio. 4. Las lunas del cigueñal están gastadas. 5. La compresión está baja. 	<ol style="list-style-type: none"> 1. Mueva la palanca del cebador a OFF CHOKE. 2. Vea "Ajuste al Carburador" en la sección Servicio y Ajustes. 3. Drene el tanque de combustible y vuelva a llenarlo con combustible limpio y nuevo. 4. Entre en contacto con el Servicio Sears (vea parte trasera del manual). 5. Entre en contacto con el Servicio Sears (vea parte trasera del manual).
El motor no acelera, le falta potencia o se para bajo carga.	<ol style="list-style-type: none"> 1. El filtro de aire está sucio. 2. La bujía está carbonizada. 3. Palanca del cebador en la posición FULL CHOKE. 4. Combustible rancio. 5. El carburador requiere ajuste. 6. Acumulación de carbón. 7. Demasiado aceite en el motor. 8. Motor no permitido calentar en una temperatura fría. 9. Línea del corte montada incorrectamente o la longitud de la línea es incorrecta. 	<ol style="list-style-type: none"> 1. Limpie o cambie el filtro de aire. 2. Limpie o cambie la bujía y calibre la separación. 3. Mueva la palanca del cebador a OFF CHOKE. 4. Drene el tanque de combustible y vuelva a llenarlo con combustible limpio y nuevo. 5. Vea "Ajuste al Carburador" en la sección Servicio y Ajustes. 6. Entre en contacto con el Servicio Sears (vea parte trasera del manual). 7. Verifique el nivel del aceite. 8. Opere el aparato por un tiempo más largo. 9. Verifique el montaje y la longitud de la línea.
El motor humea excesivamente.	<ol style="list-style-type: none"> 1. El filtro de aire está sucio. 2. Demasiado aceite en el motor. 3. Migración del aceite causada por el almacenaje o el transporte incorrecto. 	<ol style="list-style-type: none"> 1. Limpie o cambie el filtro de aire. 2. Verifique el nivel del aceite. 3. Permita que el aparato siente 24 horas en la posición de almacenaje correcta, o remueva el bujía, tire de la cuerda de arranque 2 - 3 veces, entonces reinstale el bujía. Tire de la cuerda hasta que el motor arranca.

TABLA DIAGNOSTICA (continuado)

SINTOMA	CAUSA	SOLUCION
El motor marcha con temperatura elevada.	<ol style="list-style-type: none"> 1. Se ha instalado la bujía incorrecta. 2. El carburador requiere ajuste. 3. Los escombros están estorbando la caja del arranque. 4. Acumulación de Carbón. 	<ol style="list-style-type: none"> 1. Cambie por la bujía correcta. 2. Vea "Ajuste al Carburador" en la sección Servicio y Ajustes. 3. Limpie el área. 4. Entre en contacto con el Servicio Sears (vea parte trasera del manual).

DECLARACION DE GARANTIA DEL SISTEMA DE CONTROL DE EMISIONES DE U.S. EPA/CALIFORNIA

SUS DERECHOS Y OBLIGACIONES DE GARANTIA: LA COBERTURA DE LA GARANTIA DEL CONTROL DE EMISIONES ES APLICABLE A LOS MOTORES CERTIFICADOS QUE SE HAYAN COMPRADO EN CALIFORNIA EN 1995 Y DESPUES DE ESTA FECHA, LOS CUALES HAYAN SIDO USADOS EN CALIFORNIA Y A LOS MOTORES CERTIFICADOS PARA EL MODELO DE AÑO 1997 Y A LOS MODELOS POSTERIORES LOS CUALES SE HAYAN COMPRADO Y USADO EN OTRA PARTE EN LOS ESTADOS UNIDOS (Y A PARTIR DE ENERO 1 DE 2001 EN CANADA).

DECLARACION DE GARANTIA DE CONTROL DEL SISTEMA DE EMISION U.S. EPA/CALIFORNIA:

La Junta de Recursos Ambientales de California (CARB), la Agencia de Protección Ambiental de los Estados Unidos de América (U.S. EPA) y Sears, Roebuck and Company, U.S.A., se complacen en explicar la Garantía del Sistema de Control de Emisiones de su pequeño motor para uso fuera de carreteras (SORE) modelo de año 2000 y modelos posteriores. En California, los nuevos motores pequeños para uso fuera de carreteras deben ser diseñados, fabricados y equipados para cumplir las estrictas normas anti-smog del Estado. En otros lugares de los Estados Unidos, los nuevos motores para uso fuera de carreteras, de encendido por chispa certificados para el modelo de año 1997 y modelos posteriores deben cumplir normas similares declaradas por la Agencia de Protección Ambiental de los Estados Unidos de América (U.S. EPA). Sears garantizará el sistema de control de emisiones en su pequeño motor para uso fuera de carreteras por los períodos de tiempo que se indican a continuación, siempre y cuando no haya

habido abuso, negligencia o mantenimiento inapropiado en su pequeño motor para uso fuera de carreteras. Su sistema de control de emisiones incluye partes tales como el carburador, el filtro de aire, el sistema de encendido, el silenciador y el convertidor catalítico. También pueden venir incluidos los conectores y otros conjuntos relacionados con las emisiones. Donde exista una condición de garantía, Sears reparará su pequeño motor para uso fuera de carreteras sin ningún costo para usted incluyendo el diagnóstico, las partes y la mano de obra.

COBERTURA DE LA GARANTIA DE DEFECTOS DEL CONTROL DE EMISIONES DEL FABRICANTE: Los motores pequeños para uso fuera de carreteras están garantizados en lo que se refiere a los defectos de las partes del control de emisiones por un período de dos años, sujeto a las cláusulas que se declaran más adelante. Si cualquier parte cubierta en su pequeño motor para uso fuera de carreteras se encuentra defectuosa, la parte será reparada o cambiada por Sears.

GARANTIA DE RESPONSABILIDAD DEL DUEÑO: Como dueño de su pequeño motor para uso fuera de carreteras, usted es el responsable del cumplimiento del mantenimiento requerido que se indica en sus instrucciones de mantenimiento y instrucciones de funcionamiento. Sears le recomienda guardar todos sus recibos que cubran el mantenimiento realizado en su pequeño motor para uso fuera de carreteras, Sears no solamente le negará la garantía por la falta de recibos sino por su descuido al no asegurar el cumplimiento de todo el mantenimiento programado. Como dueño de su pequeño motor para uso fuera de carreteras, usted debe darse cuenta que Sears puede negarle la cobertura de la garantía si su pe-

queño motor para uso fuera de carreteras o una de sus partes falló debido a abuso, negligencia, mantenimiento inapropiado o modificaciones no aprobadas. Usted es responsable de presentar su pequeño motor para uso fuera de carreteras a un Centro de Servicio Sears tan pronto se presente el problema. Las reparaciones bajo garantía indisputable deben ser completadas en una cantidad de tiempo razonable que no se exceda de 30 días. Si usted tiene preguntas relacionadas con los derechos y responsabilidades de la garantía, usted debe contactar al Servicio de Sears marcando el teléfono 1-800-469-4663. La garantía de emisiones es una garantía por defectos. Los defectos son juzgados en el desempeño normal de un motor. La garantía no está relacionada con una prueba de emisión en uso.

PROVISIONES DE LA GARANTÍA DE DEFECTOS DEL CONTROL DE EMISIONES SEARS

Las siguientes son provisiones específicas relativas a la Cobertura de la Garantía de Defectos de Control de Emisiones. Es una adición de la garantía del motor Sears para los motores no-regulados encontrados en las instrucciones del funcionamiento y del instrucciones del mantenimiento.

1. Piezas garantizada

La cobertura bajo esta garantía se extiende únicamente a las piezas listadas abajo (piezas de los sistemas de control de emisiones) hasta la extensión que estas piezas fueron presentadas en el motor comprado.

- a. Sistema de Medición del Combustible
 - Sistema de Enriquecimiento en Arranque en Frío
 - Carburador y piezas internas
 - Bomba de Combustible
- b. Sistema de Inducción de Aire
 - Filtro de aire
 - Múltiple de admisión
- c. Sistema de Encendido
 - Bujía(s)
 - Sistema de Encendido con Magneto
- d. Sistema Catalizador
 - Convertidor Catalítico
 - Múltiple de Escape
 - Sistema de Inyección de Aire o Válvula de Pulsación.
- e. Items Varios Usados en los Sistemas Anteriores

- Vacío, Temperatura, Posición, Válvulas Sensitivas de Tiempo y Interruptores.
- Conectores y ensamblajes

2. Duración de la Cobertura

Sears le garantiza al propietario inicial y a cada comprador subsecuente que las Partes Garantizadas están libres de defectos en materiales y mano de obra la cual haya causado la falla de las Partes Garantizadas por un período de dos años a partir de la fecha en que el motor sea entregado al comprador minorista.

3. Sin Costo

La reparación o cambio de cualquier Pieza Garantizada sin ningún costo para el dueño, incluyendo el trabajo del diagnóstico que conduce a la determinación de que la Pieza Garantizada sea defectuosa, si el trabajo de diagnóstico es realizado en un Centro de Servicio Sears.

4. Reclamos y Exclusiones de la Cobertura

Los reclamos de garantía deben ser llenados según las cláusulas de la Póliza de Garantía del Motor Sears. La cobertura de la garantía será excluida para las fallas de Piezas Garantizadas las cuales no sean partes originales Sears o también debido a abuso, negligencia o mantenimiento inapropiado según se declara en la Póliza de Garantía del Motor Sears. Sears no se responsabiliza de la cobertura de fallas de Piezas Garantizadas que se hayan ocasionado por la adición de partes, partes no originales o partes modificadas.

5. Mantenimiento

Cualquier Pieza Garantizada que no esté programada para cambio conforme el mantenimiento requerido o la cual esté programada únicamente para una inspección habitual por el efecto de "repare o cambie cuando sea necesario" serán garantizadas en lo que respecta a defectos durante el período de la garantía. Cualquier Pieza Garantizada la cual esté programada para cambio conforme el mantenimiento requerido será garantizada en lo que respecta a defectos únicamente por el período de tiempo hasta el primer cambio programado para esa parte. Cualquier repuesto que sea equivalente en de-

sempeneo y durabilidad puede ser usado en la realizaci3n de cualquier mantenimiento o reparaci3n. El dueo es responsable del cumplimiento de todo el mantenimiento requerido, como est3 definido en las instrucciones de funcionamiento y instrucciones de mantenimiento.

6. Cobertura Consecuente

La cobertura aqu3 descrita se entender3 a la falla de cualquiera de

los componentes del motor que se haya ocasionado por la falla de cualquier Pieza Garantizada que aun se encuentre bajo garant3a.

En los Estados Unidos y el Canad3, un telefono de ayuda al consumidor de 24 horas, 1-800-469-4663, tiene un men3 de los mensajes previos de antemano que le ofrecen la informaci3n del mantenimiento del motor.

BUSQUE LA INFORMACI3N RELEVANTE DEL PER3ODO DE LA DURABILIDAD DE LAS EMISIONES Y DEL INDICE DEL AIRE EN LA ETIQUETA DE LAS EMISIONES DEL MOTOR

Los motores que se certifican para cumplir con los requisitos de las emisiones de la Tier 2 de la Junta de Recursos Ambientales de California (CARB) deben dar informaci3n de visualizaci3n con respecto al el per3odo de la durabilidad de las emisiones e indice del aire. Sears hace posible esta informaci3n disponible al consumidor en nuestras etiquetas y en la etiqueta colgante. El **Per3odo de la Durabilidad de las**

Emisiones describe el n3mero de las horas de marcha actual para las cuales el motor se certifica para ser aprobado por las emisiones de conformidad, mantenimiento apropiado de acuerdo con las instrucciones del funcionamiento e instrucciones de mantenimiento. Se utilizan las categor3as siguientes:

Moderado: El motor esta certifica y satisface los requisitos de emisi3n para el uso de 50 horas de marcha actual.

Intermedio: El motor esta certifica y satisface los requisitos de emisi3n para el uso de 125 horas de marcha actual.

Extendido: El motor esta certifica y satisface los requisitos de emisi3n para el uso de 300 horas de marcha actual.

Por ejemplo, un recortadora comun el consumidor la utiliza entre 5 a 10 horas por aao. Por lo tanto, el per3odo de la durabilidad de las emisiones de un motor con un grado moderado se compararia a 5 a 6 aaos.

El **indice del aire** es un n3mero calculado que describe el nivel relativo de las emisiones espec3ficas de algunos motores comunes. Cuanto m3s bajo es el **indice del aire**, mas limpio esta el motor. Esta informaci3n de emisiones se visualiza en forma gr3fica en las etiquetas y en la etiqueta colgante.

DESPUE3 DEL EL 1 DE JULIO DEL 2000, BUSQUE EL PER3ODO DE LA CONFORMIDAD DE LAS EMISIONES DEL MOTOR EN LA ETIQUETA

Despu3s del 1 de Julio del 2000, algunos motores de la marca Craftsman ser3n certificados para satisfacer los requisitos de las emisiones de la Clase IV de la Fase 2 de la Agencia de Protecci3n Ambietal de los Estados Unidos (los U.S. EPA). Para motores certificados de la Clase IV, Fase 2, el **Per3odo de la Conformidad de las Emisiones** esta referido en la etiqueta de la conformidad e indica el n3mero de las horas de funcionamiento para las cuales el motor se ha aprobado para rsatisfacer los requisitos federales de la emisi3n. Para los motores iguales o mayor de 20 cc, y menos de 50 cc del cilindro del motor, categor3a C = 50 horas, B = 125 horas, y A = 300 horas.

El cilindro del motor de la serie modelo 21000 son de 34 cc, los 21100 son de 40 cc.

Ésta es una representación genérica de una etiqueta de emisiones típicamente encontrada en un motor certificado:



Se certifica este motor para satisfacer los requisitos de emisión para los uso siguientes:

- Moderado (50 horas)
- Intermedio (125 horas)
- Extendido (300 horas)