

Operating Guide

QuietMaster
PROGRAMMABLE

Room Air Conditioner with remote control

115-Volt: SS08 | SS10 | SS12 | SS14

230-Volt: SS12 | SS16 | SM18 | SM21 | SM24

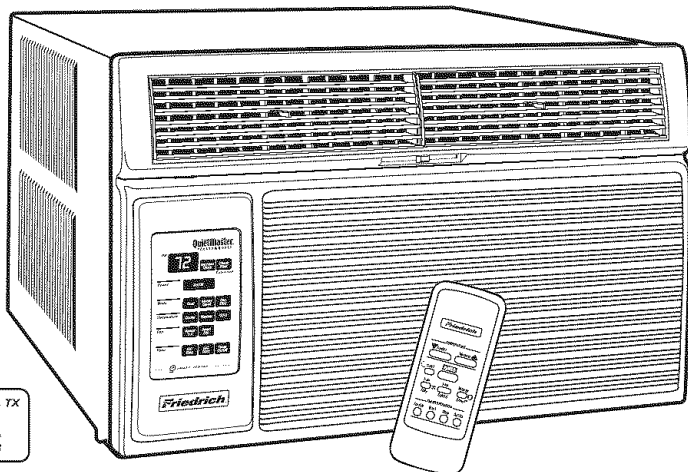

San Antonio, TX
USA
Since 1883

920-090-05 (12-05)

Please register your air conditioner

Model information can be found on the name plate behind the front.

Please complete and mail the owner registration card furnished with this product, or register on-line at www.friedrich.com (USA only). For your future convenience, record the model information here.

MODEL NUMBER

SERIAL NUMBER

PURCHASE DATE

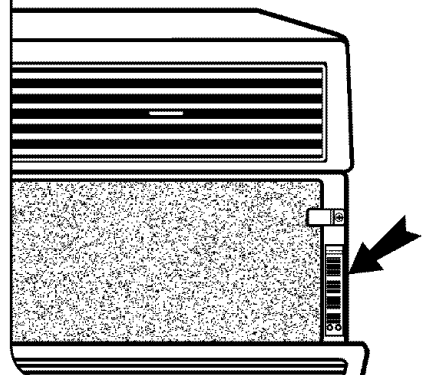

Congratulations!

You have purchased the very latest in room air conditioner technology. Your new Friedrich high efficiency room air conditioner will give you many years of dependable service. Many extra features have been built into your Friedrich air conditioner to assure quiet operation, the best circulation of cool, dry air, functional controls, and the most economical operation.

Table of Contents

Before Operating Your Unit	2
To Start Unit	4
To Set Mode of Operation	4
MoneySaver® Feature	4
To Adjust Temperature	5
To Adjust Fan Speed	5
To Activate Smart Fan	5
To Set Hour Clock.....	5
To Set The Timer	5
Automatic Component Protection.....	5
How to Use the Remote Control	6
Removing/Cleaning the Filter	7
Fresh Air & Exhaust Control	7
Troubleshooting Tips	8
Warranty.....	9

WARNING: Before operating your unit

Make sure the wiring is adequate for your unit.

If you have fuses, they should be of the time delay type. Before you install or relocate this unit, be sure that the amperage rating of the circuit breaker or time delay fuse does not exceed the amp rating listed in Figure 1.

DO NOT use an extension cord.

The cord provided will carry the proper amount of electrical power to the unit; an extension cord will not.

Make sure that the receptacle is compatible with the air conditioner cord plug provided.

This insures proper grounding. If you have a two-prong receptacle you will need to have the circuit replaced by a certified electrician with a grounded circuit that meets all national and local codes and ordinances. Under no circumstances should you remove the ground prong from the plug. You must use the three-prong plug furnished with the air conditioner.

Test the power cord

All Friedrich room air conditioners are shipped from the factory with a Leakage Current Detection Interrupter (LCDI) equipped power cord. The LCDI device meets the UL and NEC requirements for cord connected air conditioners effective August 2004.

To test your power supply cord:

1. Plug power supply cord into a grounded 3 prong outlet.
2. Press RESET (See Figure 2).
3. Press TEST (listen for click; Reset button trips and pops out).
4. Press and release RESET (listen for click; Reset button latches and remains in). The power supply cord is ready for operation.



MODEL	CIRCUIT RATING OR TIME DELAY FUSE		PLUG FACE	
	AMP	VOLT	N° NEMA	
SS08 • SS10 • SS12 • SS14	15	125	5-15P	
SS12 • SS16 • SM18 • SM21	15	250	6-15P	
SM24	20	250	6-20P	

Figure 1

NOTE: LCDI device is not intended to be used as a switch.

Once plugged in the unit will operate normally without the need to reset the LCDI device.

If the device fails to trip when tested or if the power supply cord is damaged it must be replaced with a new supply cord from the manufacturer. We recommend you contact our **Technical Assistance Line** at (800) 541-6645 ext. 662. To expedite service, please have your model and serial number available.

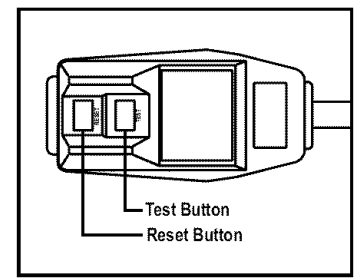

Figure 2

For the best cooling performance and highest energy efficiency

Keep the filter clean

Make sure that your air conditioner is always in top performing condition by cleaning the filter regularly. Instructions for removing and cleaning the filter can be found on page 7.

Provide good air flow

Make sure the airflow to and from the unit is clear. Your air conditioner puts the conditioned air out at the top of the unit, and takes in unconditioned air at the bottom. Airflow is critical to good operation. It is just as important on the outside of the building that the airflow around the unit exterior is not blocked.

Unit placement

If your air conditioner can be placed in a window or wall that is shaded by a tree or another building, the unit will operate even more efficiently. Using drapes or blinds on the sunny side of the dwelling will also add to your unit's efficiency.

Insulation

Good insulation will be a big help in maintaining desirable comfort levels. Doors should have weather stripping. Be sure to caulk around doors and windows.

Proper installation of seal gasket

Make sure the seal gasket has been installed properly to minimize noise and improve efficiency. If the seal gasket has not been installed, please refer to your installation instruction manual.

How to operate your Friedrich room air conditioner

Figure 3

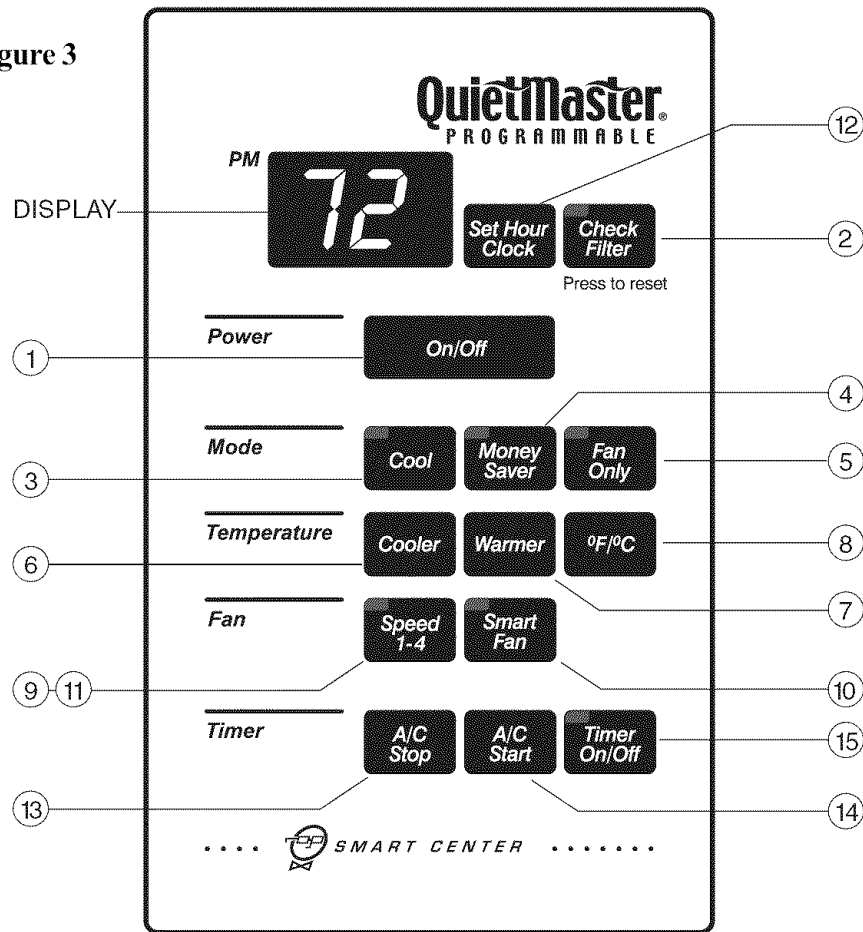

To start unit

- ① If your air conditioner is installed and plugged into a proper receptacle, it is ready to go. Touch ON/OFF button once. The unit will automatically be in COOL mode with the temperature set at 75°F (24°C) and the fan speed at F1, the sleep setting. There is a 3-minute delay before the compressor will turn on. (See next page, "Automatic Component Protection.")
- ② Should the FILTER ALERT light turn on when you first turn on the unit, touch FILTER ALERT to turn off the light.

FILTER ALERT light will come on after 250 hours of use. (See page 7 for filter cleaning instructions.) Touch FILTER ALERT to reset.

To set mode of operation

- ③ When you first turn on the unit, it will be in the COOL mode (light on), with constant fan.

- ④ Touch MoneySaver® (light on) to activate the MoneySaver® feature.

MoneySaver® is a feature that cycles the fan with the compressor so that the fan does not run all the time. This saves energy and improves dehumidification. MoneySaver® will also run to test the temperature if the off cycle is too long. Or you may prefer constant fan for more air movement. To return to constant fan, touch COOL.

- ⑤ Touch FAN ONLY (light on) if you want only the fan to run. You may want to use this feature in conjunction with the FRESH AIR / EXHAUST lever to bring outside air into a room, or to exhaust stale air. (See page 7, "Fresh Air and Exhaust Control" for more information.)

How to operate your Friedrich room air conditioner

To adjust temperature

[60°F (16°C) to 90°F (32°C)]

- ⑥ COOLER - Touch COOLER to see setting, touch again to change.
- ⑦ WARMER - Touch WARMER to see setting, touch again to change.
- ⑧ Touch °F/°C to show desired temperature in Fahrenheit or Celsius.

To adjust fan speed

- ⑨ Touch SPEED 1-4 to see current setting. Touch again to change speed. F1 is the lowest setting (SLEEP SETTING), F2 is low speed (LOW), F3 is medium speed (MED), F4 is high speed (HIGH).

To activate smart fan

- ⑩ Touch SMART FAN (light on). Smart Fan will adjust the fan speed automatically to maintain the desired comfort level. For example, if the outside doors in your home are open for an extended period of time, or more people enter a room. Smart Fan may adjust to a higher fan speed to compensate for the increased heat load. This keeps you from having to adjust the fan speed on your own. Smart Fan cannot be activated in the FAN ONLY mode.

To deactivate smart fan

- ⑪ Touch SPEED 1-4, and select your desired fan speed.

To set hour clock

- ⑫ Press SET HOUR CLOCK once to see the current clock setting. Continue pressing the button until the hour closest to the actual time appears in the display. MAKE SURE YOU SET A.M. AND P.M. PROPERLY. A light will appear in the upper left corner of the display when the hour is p.m.

Minutes will NOT show on display.

To set the timer

NOTE: SET HOUR CLOCK before attempting to set timer functions.

You can set the A/C START and A/C STOP timer a minimum of one hour apart and a maximum of twenty-three hours apart.

- ⑬ TIMER STOP - Press the A/C STOP button and hold until the hour you want the unit to shut off appears in the display (A.M. or P.M.). The stop time for cooling will then be set.

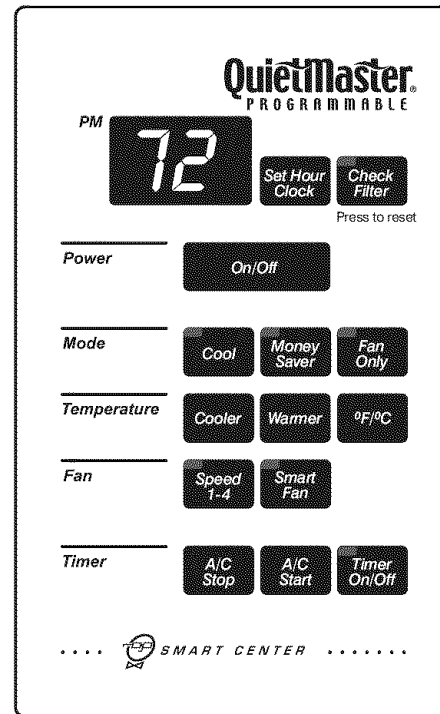

Figure 4

- ⑭ START TIME - Press A/C START to view the current start time for cooling. Continue pressing until the hour you want the unit to start appears in the display (A.M. or P.M.). The start time for cooling will then be set.
- ⑮ Press the TIMER ON/ OFF button once to activate (light on) the timer function. Touch TIMER ON / OFF again (light off) to cancel the timer function if you so desire. Once the on and off times have been selected, they will remain in memory, and cycle daily until changed.

NOTE: If unit is unplugged or power is interrupted, the SET HOUR CLOCK button must be reset or the TIMER ON/OFF functions will not work.

Automatic component protection

Your unit is equipped with Automatic Component Protection.

To protect the compressor of the unit, there is a three minute time delay if you turn the unit off or if power is interrupted. The fan will not be affected.

Also, if you switch from COOL mode to FAN ONLY, and switch back to COOL mode, there is a three minute delay before the compressor comes back on.

How to use the remote control*

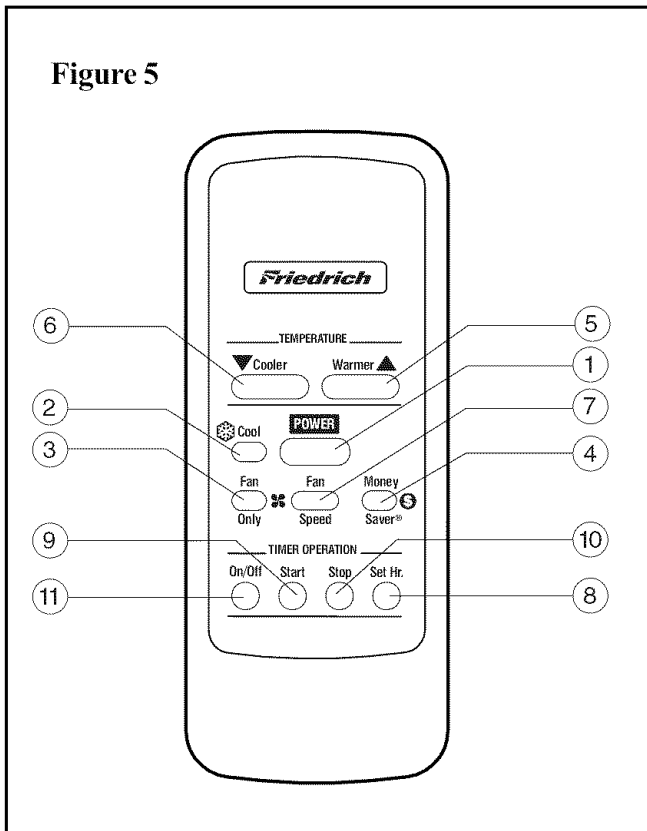

To start unit

- 1 **POWER** - Press the **POWER** button once. The unit will automatically turn on in the mode and fan speed it was last left on.

To set mode of operation

- 2 **COOL** - Press the **COOL** button to automatically switch the operating mode to **COOL**.
- 3 **FAN ONLY** - Press the **FAN ONLY** button if you want to run the fan only. You may want to use this feature in conjunction with the **FRESH AIR/ EXHAUST** if you want to bring outside air into the room, or exhaust stale air. (The **FRESH AIR/ EXHAUST** feature is located on the front of the air conditioner near the top. See page 7, Figure 8.)
- 4 **MoneySaver®** - Press the **MoneySaver®** button to activate the **MoneySaver®** feature. **MoneySaver®** is the feature that cycles the fan with the compressor so that the fan does not run all the time.

To adjust temperature

- 5 **WARMER** - Press the **TEMP ▲** button to raise the temperature setting.
- 6 **COOLER** - Press the **TEMP ▼** button to lower the temperature setting.

To adjust fan speed

- 7 **FAN SPEED** - Press the **FAN SPEED** button to see the current setting. Press again to change the fan speed. F1 is the lowest setting (**SLEEP SETTING**), F2 is low speed (**LOW**), F3 is medium (**MED**), and F4 is high (**HIGH**).

To set the hour clock

- 8 **SET HOUR CLOCK** - Press **SET HOUR** once to see the current clock setting. Continue pressing the button until you arrive at the current time. **MAKE SURE YOU SET THE A.M. AND P.M. PROPERLY.** (NOTE: MINUTES ARE NOT SHOWN ON THE DISPLAY.) A light will appear in the upper left corner of the display when the hour is P.M.

To set the timer

NOTE: Set the hour clock before attempting to set timer functions. You can set the timer **ON/OFF** a minimum of one hour apart, and a maximum of 23 hours apart.

- 9 **TIMER START** - Press **START** to view the current start time for cooling. Continue pressing the **START** button until you arrive at the start time you desire. The start time for cooling will then be set.
- 10 **TIMER STOP** - Press the **STOP** button. Continue pressing the **STOP** button until you arrive at the stop time you desire. The stop time for cooling will then be set.
- 11 **TIMER ON/OFF** - Press the **ON/OFF** button once to activate (light on) or deactivate (light off) the timer. Once the **START** and **STOP** times have been selected, they will remain in memory, and cycle daily until changed.

NOTE: If the unit is unplugged or the power is interrupted, the **HOUR CLOCK** must be reset or the **TIMER ON/OFF** functions will not work.

* A Friedrich RC1 wireless remote control can be used to operate all QuietMaster® Electronic models.

Removing and cleaning the filter / fresh air and exhaust feature

To remove, wash and replace filter and return air grille

Open the return air (RA) grille by grasping it at the top outside edges and pulling towards you (See Figure 6). The RA grille will stay open until it is detached or closed (it is easier to completely detach the grille before closing it). To remove the RA grille, grasp it at the bottom and pull towards you.

The filter is held in place by two spring clips (See Figure 6). Push down on the clips, grasp the filter and pull towards you to remove it for cleaning. Clean with warm water and a mild detergent, rinse, dry completely and replace. **Use caution when removing the filter. The internal metal components are sharp.**

If the RA grille has been removed, pick up the grille by supporting it from both sides near the bottom (See Figure 7, Note 1). Lift return air grille and insert the grille's tabs into the bottom slots of the discharge air plenum (See Figure 7, Note 2). Snap the grille into place by pushing the grille up and onto the unit's latches at the bottom (See Figure 7, Notes 3 and 4).

Fresh air and exhaust control

Your air conditioner has the ability to bring fresh air into the room and exhaust stale air out of the room. The control lever is found on the upper part of the unit (See Figure 8).

TO BRING IN FRESH AIR - Move the lever to the **FRESH AIR** position which allows outside air to enter the room. This is useful in fall and spring as a means of bringing in fresh outside air when using **FAN ONLY**. It can also be used in the summer with the compressor in the Cooling Mode if you wish. Normally, for most efficient operation, cooling is accomplished with this control in the middle or closed position.

TO EXHAUST INDOOR AIR - Move the lever to the **EXHAUST** position. This will allow stale air to be expelled to the outside of the dwelling. This is especially handy in the winter when indoor air tends to get stale, or after a social gathering involving smokers, or to remove odors after cooking.

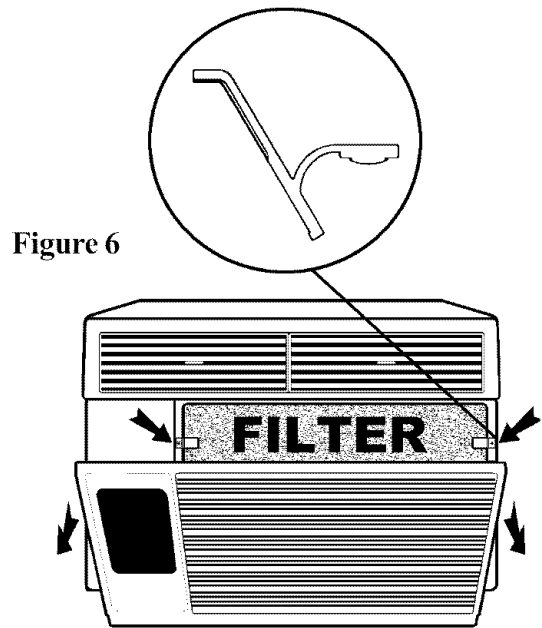

Figure 6

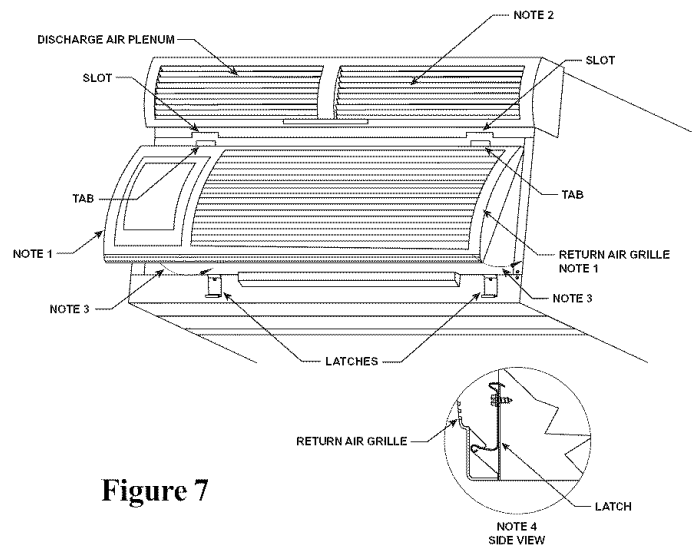

Figure 7

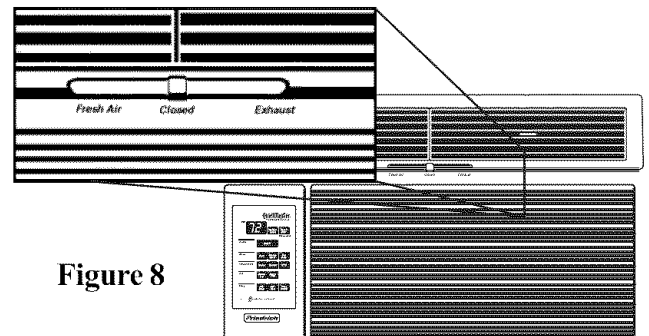

Figure 8

Troubleshooting tips

Power failure

If you have a power failure, the unit's auto-restart feature will resume operation in the selected mode prior to the power failure.

Won't cool?

If your air conditioner operates, but won't cool; check to see if the controls are properly set. Check the filter and clean thoroughly if needed. Check to see if the vent door is closed. Check to see if the chassis seal gasket is installed (refer to installation instructions).

Won't run?

Make sure the power cord is plugged in all the way. Check for a bad fuse, tripped breaker or tripped LCDI Device. Refer to page 3 for LCDI reset instructions and to confirm proper fuse size. Lastly, you can reset the circuit board by pressing the "MONEYSAVER" button and the "FILTER ALERT" button at the same time. The LED (small red light) for the Filter Alert will begin blinking. Once this occurs, turn the unit off by pressing the On/Off button once and then unplug the unit. Finally, plug the unit back in and turn it on by pressing the On/Off button once. All settings revert back to the factory default settings.

This is a warm weather appliance

Your air conditioner is designed to cool in warm weather when the outside temperature is above 60°F (16°C), so it won't cool a room if it is already cool outside. If you want to cool a room in the winter, touch FAN ONLY and set the FRESH AIR/EXHAUST control to FRESH AIR. This will bring in a supply of outside air.

Condensation is normal

Air conditioners actually pump heat and humidity from your room to the outside air. Humidity becomes water, and your air conditioner will use most of the water to keep the outside coil cool. If there is excessive humidity, there may be excess water that will drip outside. This is normal operation.

Frosting

This usually occurs because of insufficient airflow across the coils, a dirty filter, cool damp weather, or all of these. Set unit to Fan Only and the frost will disappear. Setting the thermostat a little warmer will probably prevent the frosting from recurring.

Noises

All air conditioners make some noise. Friedrich QuietMaster® units operate as quietly as possible. An air conditioner mounted in a wall is quieter than one mounted in a window. If mounted in a window, the window mounting kit provided with the QuietMaster models will reduce operating sound levels, when properly installed. It is important to ensure that the chassis seal gasket is properly installed (refer to installation instructions).

Cleaning your air conditioner

The decorative front and the cabinet can be cleaned with warm water and a mild liquid detergent. The indoor coil can be vacuumed with a dusting attachment if it appears to be dirty. The outdoor coil can be gently sprayed with a hose if you can get to it. If not, you might call your dealer for a more thorough cleaning when needed. The air filter should be inspected weekly and cleaned if needed by vacuuming with a dust attachment or by cleaning in the sink using warm water and a mild dishwashing detergent. Dry thoroughly before reinstalling the filter.



Friedrich Air Conditioning Company
P.O. Box 1540
San Antonio, TX 78295
210.357.4400
www.friedrich.com

ROOM AIR CONDITIONERS LIMITED WARRANTY

FIRST YEAR

ANY PART: If any part supplied by FRIEDRICH fails because of a defect in workmanship or material within twelve months from date of original purchase, FRIEDRICH will repair the product at no charge, provided room air conditioner is reasonably accessible for service. Any additional labor cost for removing inaccessible units and/or charges for mileage related to travel by a Service Agency that exceeds 25 miles one way will be the responsibility of the owner. This remedy is expressly agreed to be the exclusive remedy within twelve months from the date of the original purchase.

SECOND THROUGH FIFTH YEAR

SEALED REFRIGERANT SYSTEM: If the Sealed Refrigeration System (defined for this purpose as the compressor, condenser coil, evaporator coil, reversing valve, check valve, capillary, filter drier, and all interconnecting tubing) supplied by FRIEDRICH in your Room Air Conditioner fails because of a defect in workmanship or material within sixty months from date of purchase, FRIEDRICH will pay a labor allowance and parts necessary to repair the Sealed Refrigeration System; **PROVIDED** FRIEDRICH will not pay the cost of diagnosis of the problem, removal, freight charges, and transportation of the air conditioner to and from the Service Agency, and the reinstallation charges associated with repair of the Sealed Refrigeration System. All such cost will be the sole responsibility of the owner. This remedy is expressly agreed to be the exclusive remedy within sixty months from the date of the original purchase.

APPLICABILITY AND LIMITATIONS: This warranty is applicable only to units retained within the Fifty States of the U.S.A., District of Columbia, and Canada. This warranty is not applicable to:

1. Air filters or fuses.
2. Products on which the model and serial numbers have been removed.
3. Products which have defects or damage which results from improper installation, wiring, electrical current characteristics, or maintenance; or caused by accident, misuse or abuse, fire, flood, alterations and/or misapplication of the product and/or units installed in a corrosive atmosphere, default or delay in performance caused by war, government restrictions or restraints, strikes, material shortages beyond the control of FRIEDRICH, or acts of God.

OBTAINING WARRANTY PERFORMANCE: Service will be provided by the **FRIEDRICH Authorized Dealer or Service Organization** in your area. They are listed in the Yellow Pages. If assistance is required in obtaining warranty performance, write to: Room Air Conditioner Service Manager, Friedrich Air Conditioning Co., P.O. Box 1540, San Antonio, TX 78295-1540.

LIMITATIONS: THIS WARRANTY IS GIVEN IN LIEU OF ALL OTHER WARRANTIES. Anything in the warranty notwithstanding, ANY IMPLIED WARRANTIES OF FITNESS FOR PARTICULAR PURPOSE AND/OR MERCHANTABILITY SHALL BE LIMITED TO THE DURATION OF THIS EXPRESS WARRANTY. MANUFACTURER EXPRESSLY DISCLAIMS AND EXCLUDES ANY LIABILITY FOR CONSEQUENTIAL OR INCIDENTAL DAMAGE FOR BREACH OF ANY EXPRESSED OR IMPLIED WARRANTY.

NOTE: Some states do not allow limitations on how long an implied warranty lasts, or do not allow the limitation or exclusion of consequential or incidental damages, so the foregoing exclusions and limitations may not apply to you.

OTHER: This warranty gives you specific legal rights, and you may also have other rights which vary from state to state.

PROOF OF PURCHASE: Owner must provide proof of purchase in order to receive any warranty related services.

All service calls for explaining the operation of this product will be the sole responsibility of the consumer.

All warranty service must be provided by an **Authorized FRIEDRICH Service Agency**, unless authorized by FRIEDRICH prior to repairs being made.

Guía de funcionamiento

QuietMaster
PROGRAMMABLE

Unidad de Aire Acondicionado con control remoto

115-Volt: SS08 | SS10 | SS12 | SS14

230-Volt: SS12 | SS16 | SM18 | SM21 | SM24

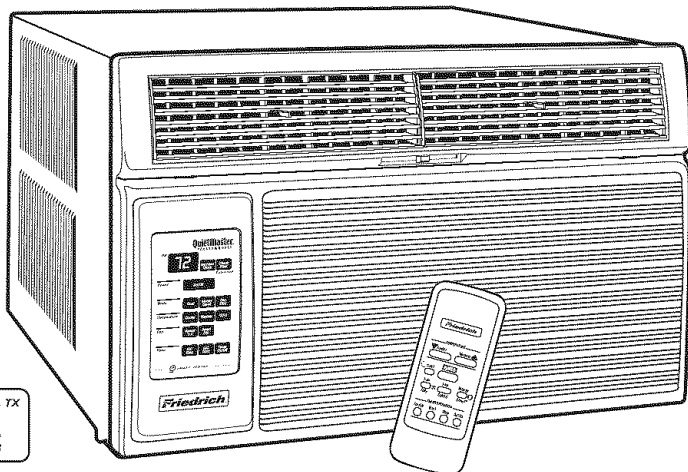

San Antonio, TX
USA
Since 1883

920-090-05 (12-05)

Revise su unidad de aire acondicionado para habitación

Información muy importante sobre este modelo se puede encontrar en la placa que lleva el número distintivo de la unidad, detrás de la parte delantera.

Por favor llene completamente y envíe por correo la tarjeta de inscripción (registro) de propiedad que se le provee con este producto, o inscribese usando la internet, en la dirección www.friedrich.com (en los Estados Unidos solamente). Para conveniencia futura, anote aquí la información sobre el modelo.

NUMERO DE MODELO

NUMVERO DE SERIE

FECHA DE COMPRA

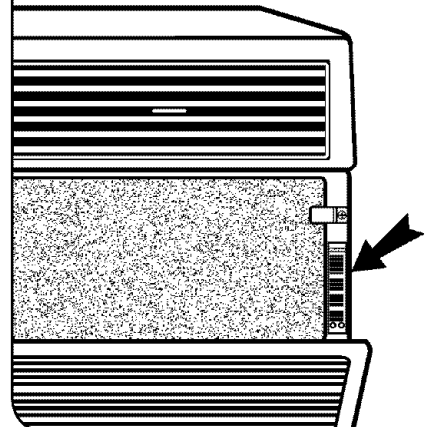

¡Felicitaciones!

Usted ha comprado lo más moderno en tecnología de aire acondicionado. Su nueva unidad Friedrich de alta eficiencia le prestará muchos años de servicio. Se han instalado muchas características adicionales a su unidad Friedrich para asegurarle un funcionamiento silencioso, la mejor circulación de aire seco y frío, los mejores controles de funcionamiento y la operación más económica.

Índice

Antes de hacer funcionar su unidad.....	11
Para arrancar la unidad.....	13
Para escoger el modo de funcionamiento	13
Control MoneySaver® (Para ahorrar energía).....	13
Para graduar la temperatura	13
Para graduar la velocidad del ventilador	14
Para activar el SMART FAN (ventilador)	14
Para activar el reloj de tiempo	14
Para graduar el reloj	14
Protección automática de los componentes	14
Para hacer funcionar su unidad a control remoto.....	15
Como quitar el filtro	16
Control de aire fresco y para el escape de aire.....	16
Consejos para solucionar problemas	17
Garantía.....	18

ADVERTENCIA: Antes de hacer funcionar su unidad

Asegúrese de que los cables son los apropiados para la unidad.

Si usted tiene fusibles, deben ser del tipo tiempo retrasado (TIME DELAY). Antes de instalar o reubicar ésta unidad, asegúrese de que el amperaje del interruptor o el fusible no sea superior al amperaje que aparece en la figura 1.

NO utilice un cable de extensión.

El cable que suministramos es el apropiado para la cantidad de electricidad que necesita la unidad. Un cable de extensión no lo es.

Asegúrese de que el tomacorrientes es compatible con el enchufe de pared que se suministra.

De este modo se garantiza un atterramiento adecuado. Si usted tiene un tomacorrientes de dos entradas, necesita reemplazarlo con uno de tres entradas que esté de acuerdo con todos los códigos y regulaciones nacionales y locales. No quite la clavija de tierra del enchufe por ninguna razón. Usted tiene que emplear el enchufe de tres entradas que se suministra con el aire acondicionado.

Prueba del cable de alimentación

Todos los sistemas Friedrich de aire acondicionado para habitación se embarcan desde la fábrica con un cable de alimentación equipado con Interruptor de detección de fugas de corriente (LCDI). A partir de agosto del 2004 el dispositivo LCDI cumple con los requisitos del UL (Underwriter's Laboratory) y el NEC (Código Eléctrico Nacional) para los sistemas de aire acondicionado conectados por cable.

Para probar su cable de alimentación:



1. Enchufe el cable de alimentación de energía a una terminal de 3 contactos conectada a tierra.
2. Oprima "RESET".
3. Oprima "TEST" (se escucha un chasquido; el botón "Reset" se desengancha y salta).

4. Oprima y suelte el botón "RESET" (se escucha un chasquido; el botón "Reset" se engancha y mantiene dentro). El cable de alimentación está listo para el funcionamiento.

NOTA: El dispositivo LCDI no está destinado para utilizarse como interruptor.

Una vez enchufado en la unidad, el dispositivo LCDI funcionará normalmente sin necesidad de reajustes.

Si el dispositivo no se desengancha durante la prueba o si el cable de alimentación de energía está dañado deberá cambiarlo por otro cable de alimentación nuevo suministrado por el fabricante. Le recomendamos llamar a nuestra Línea de asistencia técnica al 1-800-541-6645 ext. 662. Para agilizar el servicio, tenga a la mano su modelo y número de serie.

MODELO	CLASIFICACION DEL CIRCUITO O FUSIBLE DE TIEMPO RETRASADO (TIME DELAY)		CARA DEL ENCHUFE	
	AMP	VOLT	NEMA NO.	
SS08 • SS09 • SS10 • SS12 • SS14	15	125	5-15P	
SS12 • SS16 • SM18 • SM21	15	250	6-15P	
SM24	20	250	6-20P	



Figura 2

Figura 1

Para obtener el máximo enfriamiento y ahorrar energía

Mantenga limpio el filtro

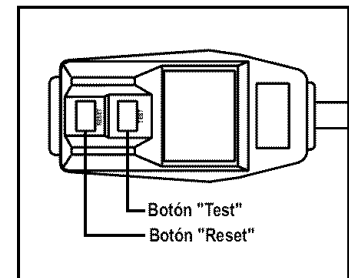
Su unidad viene con una luz de Filter Alert (alerta del filtro) que se iluminará cuando usted lo haya utilizado 250 horas. El filtro debe sacarse de inmediato y limpiarse con un detergente suave. Las instrucciones para quitar y limpiar el filtro se encuentran en la página 16.

Permita que haya buen flujo de aire

Asegúrese que la entrada y salida de aire de la unidad no estén obstruidas. El aire acondicionado sale por la parte superior de la unidad y el aire sin acondicionar entra por la parte inferior. El flujo de aire es indispensable para obtener un buen funcionamiento. Es igualmente importante que nada obstruya la unidad afuera del edificio.

Ubicación de la unidad

Si su aire acondicionado se puede colocar en una ventana o una pared a la que le de la sombra de un árbol o de otro

edificio, la unidad funcionará aún más eficientemente. El uso de cortinas o persianas en el lado soleado de la casa también ayuda a la eficiencia de su unidad de aire acondicionado.

Aislamiento

Un buen aislamiento será lo que más ayuda a mantener el nivel deseado de comodidad. Las puertas deben tener burletes aisladores del clima. Asegúrese de rellenar los vacíos alrededor de las puertas y de las ventanas.

Instalación correcta de la junta de sello

Compruebe la debida instalación de la junta de sello para reducir el ruido y mejorar la eficacia. Si la junta de sello no se ha instalado, refiérase a su manual de instrucciones de instalación.

Como hacer funcionar su unidad de aire acondicionado Friedrich

Figura 3

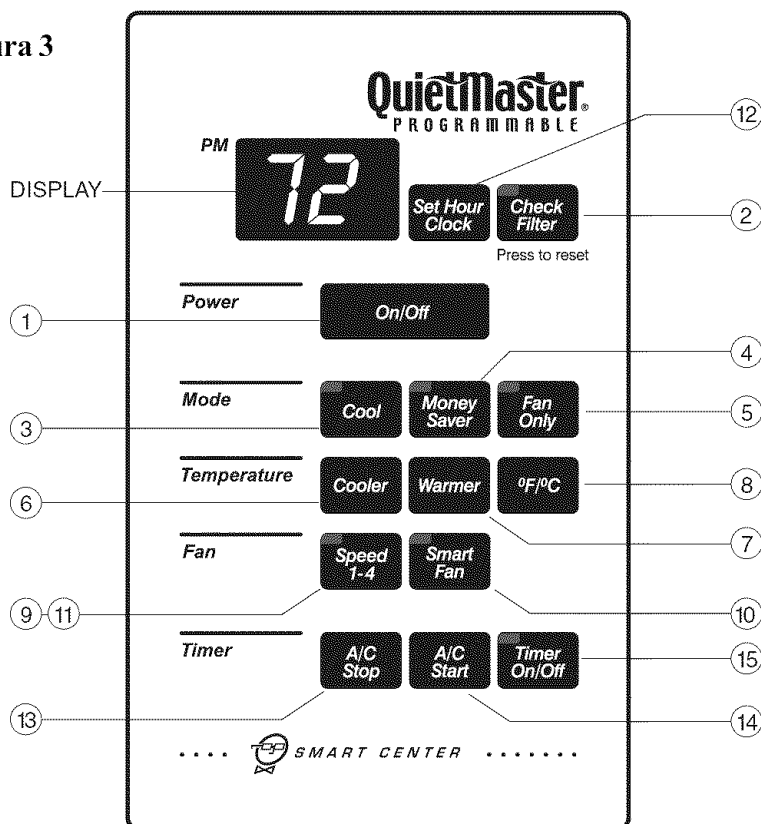

Para arrancar la unidad

Si su aire acondicionado se ha instalado y se ha conectado en un receptáculo apropiado, está listo para comenzar a funcionar.

- ① Toque el botón ON/OFF (encendido/apagado) una vez. La unidad automáticamente estará en el modo de COOL (enfriamiento) con una temperatura de 75°F (24°C) y la velocidad del ventilador en F1, (donde se coloca para dormir). Hay un retraso de 3-minutos antes de que el compresor se aprenda. (Vea la página 14.)
- ② Toque el FILTER ALERT (alerta del filtro) para apagar la luz que está titilando (centelleando).

La luz FILTER ALERT va a encenderse después de 250 horas de uso. (Vea la página 16 para las instrucciones sobre cómo limpiar el filtro). Toque el control de FILTER ALERT para reiniciarlo.

Para escoger el modo de funcionamiento

- ③ Cuando usted enciende la unidad, automáticamente estará en modo de COOL (enfriamiento) (luz encendida) y el ventilador prendido.
- ④ Toque el control MoneySaver® (luz encendida) para activar la función de ahorro de energía.

La función MoneySaver® hace que el ventilador se prenda y apague en ciclos con el compresor para que el ventilador no funcione todo el tiempo. Esto ahorra energía y seca la humedad. Si usted prefiere puede hacer que el ventilador funcione permanentemente para que haya mayor movimiento de aire. Para hacer esto, toque el control COOL otra vez.

- ⑤ Toque el FAN ONLY (ventilación sin enfriamiento) (luz encendida) si desea que funcione solamente el ventilador. Puede ser que usted desee utilizar esta función conjuntamente con la palanca de FRESH AIR / EXHAUST (aire fresco/escape) para traer aire de afuera hacia adentro o para sacar aire viejo.

(Vea la página 16 para más información sobre entrada de aire fresco/salida de aire viejo.)

Para graduar la temperatura [60°F (16°C) a 90°F (32°C)]

- ⑥ Enfriamiento - Toque el botón que dice COOLER (más frío) para ver dónde está la temperatura, vuelva a tocarlo para cambiarla.
- ⑦ Mas caliente - Toque el botón WARMER (más caliente) para ver dónde está la temperatura, vuelva a tocarlo para cambiarla.

Como hacer funcionar su unidad de aire acondicionado Friedrich

- ⑧ Toque °F/°C para que muestre la temperatura que desea en Fahrenheit o en Centígrados.

Para graduar la velocidad del ventilador

- ⑨ Toque el botón que dice SPEED 1-4 (velocidad) para ver dónde está en éste momento. Vuelva a tocarlo para cambiar la velocidad. F1 es la más lenta (para dormir) (SLEEP SETTING), F2 es lenta (LOW), F3 es moderada (MED) y F4 es alta (HIGH).

Para activar el smart fan (ventilador inteligente)

- ⑩ El Smart Fan (ventilador) graduará automáticamente la velocidad para mantener el nivel de comodidad que usted desee. Por ejemplo, si la puertas exteriores de su casa están abiertas durante largos períodos, o más personas entran a un cuarto, el Smart Fan (ventilador) puede ajustarse a una velocidad más alta para compensar el aumento en la carga de calor. Esto evita que usted tenga que cambiar la velocidad del ventilador o la temperatura que ha seleccionado. SMART FAN cannot be activated in the FAN ONLY mode.

Para desactivar el smart fan (ventilador inteligente)

- ⑪ Presione el botón que dice SPEED 1-4, y seleccione la velocidad del ventilador deseada.

Para activar el reloj de tiempo

Tóquelo para ver la hora donde está. Para cambiarlo, tóquelo y sosténgalo hasta que aparezca la hora más cercana al tiempo actual que aparece en la pantalla. ASEGURESE DE PONER A.M. o P.M. Una luz aparecerá en la esquina izquierda de arriba del exhibidor digital cuando la hora es p.m.

Los minutos NO aparecerán en la pantalla.

Para graduar el reloj

ADVERTENCIA: Primero debe fijarse LA HORA EN EL RELOJ DE TIEMPO antes de intentar instalar las funciones del reloj de control de tiempo.

Usted puede instalar el TIMER (reloj de control) A/C START y A/C STOP para que se encienda/apague con un mínimo de una hora de diferencia y un máximo de veintitres horas.

- ⑬ Hora de apagarse - Toque el botón A/C STOP y sosténgalo hasta que aparezca en la pantalla la hora en la que usted quiere que se apague (A.M. o P.M.).
- ⑭ Hora de encenderse - toque el botón A/C START y sosténgalo hasta que aparezca en la pantalla la hora en la que usted quiere que se encienda (A.M. o P.M.).

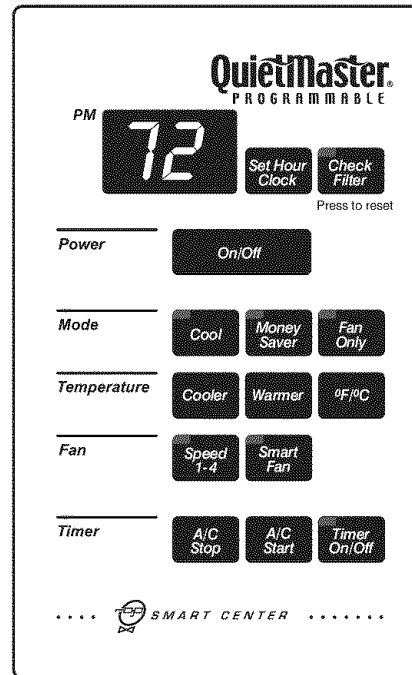

Figure 4

- ⑮ Toque el TIMER ON (encendido el reloj de control) (luz encendida) para activar la función del reloj de control. Toque TIMER ON / OFF (luz apagada) para cancelar la función del reloj de control. Una vez que se hayan elegido las horas de encendido y apagado, permanecerán en la memoria y se mantendrán diariamente en el mismo ciclo hasta que usted las cambie o hasta que haya un corte de energía.

Importante: Si la unidad no esta conectada o si se interrumpe la energía el HOUR CLOCK (reloj de tiempo) debe activarse nuevamente o las funciones de ON/OFF (encendido/apagado) no funcionaran cuando se desea.

Protección automática de los componentes

Su unidad viene con una protección automática de los componentes.

Para proteger el compresor de la unidad, se ha programado un tiempo de descanso de tres minutos si usted apaga la unidad o si se corta la energía. El ventilador no se afectará.

Cuando usted va de COOL (frío) a FAN ONLY (ventilación sin enfriamiento) e lo vuelve a cambiar a COOL (frío), se ha programado una demora de tres minutos antes de que el compresor se vuelva a prender. Esto sirve para protegerlo.

Cómo usar el control remoto

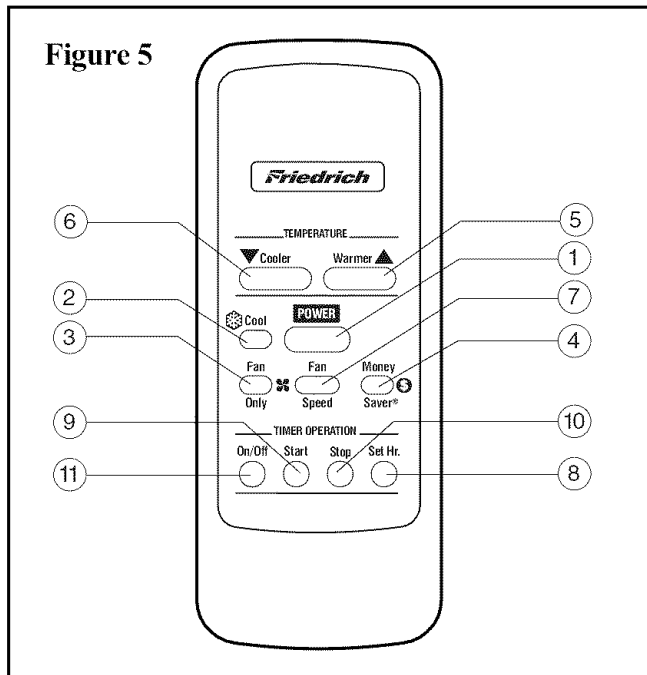

Para ponerla a funcionar

- 1 POWER (Corriente) - Presione una vez el botón de POWER (Corriente). La unidad se pondrá automáticamente en la modalidad de encendida, con el ventilador (abanico) en la velocidad a que estaba graduado anteriormente.

Para graduar la modalidad de funcionamiento

- 2 COOL (enfriamiento) - El botón de COOL pondrá a la unidad automáticamente en la modalidad de enfriamiento.
- 3 FAN ONLY (ventilador unicamente) - Presione el botón de FAN ONLY si desea hacer funcionar el ventilador únicamente. Usted puede querer hacerlo funcionar junto con la función de FRESH AIR / EXHAUST (aire fresco/tubo de escape) si desea traer aire fresco a la habitación o hacer salir el aire interior. (El botón de FRESH AIR / EXHAUST está localizado en la parte delantera de la unidad, cerca del borde superior. (Vea la página 16, Figura 5)

Para graduar la temperatura

- 4 MoneySaver® (para economizar energía) - Presione el botón de MoneySaver® para activar la función de economía de energía. Esta función es la que sincroniza los ciclos del ventilador con el compresor, para evitar que el ventilador esté funcionando todo el tiempo.
- 5 WARMER (calentador) - Presione una vez el botón de TEMP ▲ para ver la graduación; presiónelo nuevamente para cambiar la graduación de la temperatura.
- 6 COOLER (enfriamiento) - Presione el botón de TEMP ▼ una vez para ver la graduación; presiónelo nuevamente para cambiar la graduación de la temperatura.

Para graduar la velocidad del ventilador

- 7 FAN SPEED (velocidad ventilador) - Presione el botón de FAN SPEED para ver la graduación; presiónelo nuevamente para cambiar la velocidad del ventilador. F1 es la graduación mínima (SLEEP SETTING) (para dormir); F2 es la velocidad baja (LOW); F3 es la intermedia (MED) y F4 es la máxima (HIGH).

Para graduar el reloj

- 8 Graduar el reloj - Presione una vez el botón de SET HOUR CLOCK (graduar reloj) para ver la graduación en que está. Continúe presionando el botón hasta que usted llegue a la hora actual. Asegurese de que usted gradua correctamente la hora, ya sea a.m. O p.m. (NOTA: Fijese que los minutos no aparecen en la pantalla). Una luz aparecerá en la esquina izquierda de arriba del exhibidor digital cuando la hora es P.M.

Para hacer funcionar el cronometro

Nota: Usted puede graduar el cronómetro en ON / OFF (empezar) y en ON / OFF (parar) con un mínimo de una hora y con un máximo de 23 horas de diferencia.

- 9 Empezar - Presione el botón de START para ver la hora actual en que en la cual la unidad está graduada para empezar. Continúe presionando el botón de START hasta que llegue a la hora que usted desea. La hora en la cual debe empezar la modalidad de enfriamiento está ya graduada.
- 10 Parar - Presione el botón de STOP. Continúe presionando el botón de STOP hasta que llegue a la hora que usted desea. La hora en la cual debe finalizar la modalidad de enfriamiento está ya graduada.
- 11 Cronometro de encendido/apagado (on / off) - Presione una vez el botón de ON/OFF para activar (luz prendida) o desactivar (luz apagada) el cronómetro. Una vez que se han seleccionado las horas de EMPEZAR (start) y PARAR (stop) estas permanecen en la memoria de la unidad y la unidad funciona diariamente en ese ciclo hasta que se cambie de nuevo.

Nota: Si la unidad se desconecta o por alguna razón se interrumpe la corriente, el RELOJ (hour clock) debe ser graduado de nuevo y las funciones del cronómetro TIMER ON/OFF (encender/apagar) no funcionarán.

*El control remoto inalámbrico de Friedrich podría ser usado en todos los modelos electrónicos. Un control remoto viene incluido RC1 en todos los modelos SS08R, SS10R, SS12R, SS14R y SS18R. Por favor consulte con un distribuidor autorizado Friedrich en su area, si desea usar un control remoto con otros modelos electrónicos.

Para extraer, lavar y volver a colocar el filtro y la rejilla de aire de regreso

Como quitar el filtro

Abra la rejilla de aire de regreso (RA) tomándola por los bordes externos superiores y tirando hacia usted (vea la Figura 6). La rejilla RA se quedará abierta hasta que se retire o se cierre (Es más fácil extraer la rejilla primero antes de cerrarla). Si tiene que extraer la rejilla RA, tómelala en la parte inferior y tire hacia usted.

El filtro está sostenido por dos broches de resorte (vea la Figura 6). Empuje los broches hacia abajo, tome el filtro y tire hacia usted para extraerlo y poder limpiarlo. Limpie con agua tibia y un detergente suave, enjuáguela, séquela por completo y devuélvala a su sitio. Sea cuidadoso al extraer el filtro. Los componentes metálicos internos son cortantes.

Si la rejilla ha sido extraída, recójala sosteniéndola por los lados cerca del fondo (Figura 7, Nota 1). Levante la rejilla de retorno e inserte las agarraderas en las ranuras de abajo de la rejilla de retorno. (Figura 7, Nota 2). Introduzca la rejilla en su sitio empujándola hacia arriba y introduciéndola en los pestillos localizados en la parte de abajo de la unidad. (Figura 7, Notas 3 y 4)

Control de aire fresco y para escape de aire

Su aire acondicionado tiene la capacidad de hacer entrar aire fresco en el cuarto y sacar aire viejo. La palanca de control se encuentra en la parte superior de la unidad (vea la Figura 8).

Para hacer entrar aire fresco

Mueva la palanca a donde dice FRESH AIR (aire fresco) para que entre aire de afuera al cuarto. Esto es útil en el otoño y en la primavera para obtener aire fresco de afuera utilizando FAN ONLY (ventilación sin enfriamiento). También puede usarse durante el verano con la unidad en el Cooling Mode (modo de enfriamiento) si lo desea. Normalmente, para que haya un funcionamiento más eficiente, el enfriamiento se logra cuando este control está en la posición del medio o de cerrado.

Para sacar aire

Mueva la palanca a la posición de EXHAUST (escape de aire). Esto permitirá que salga el aire viejo. Es especialmente útil durante el invierno cuando el aire interno tiende a envejecerse o después de una reunión social donde hay fumadores, o para sacar los olores después de cocinar.

Figura 6



Figura 7



Figura 8

Consejos para solucionar problemas

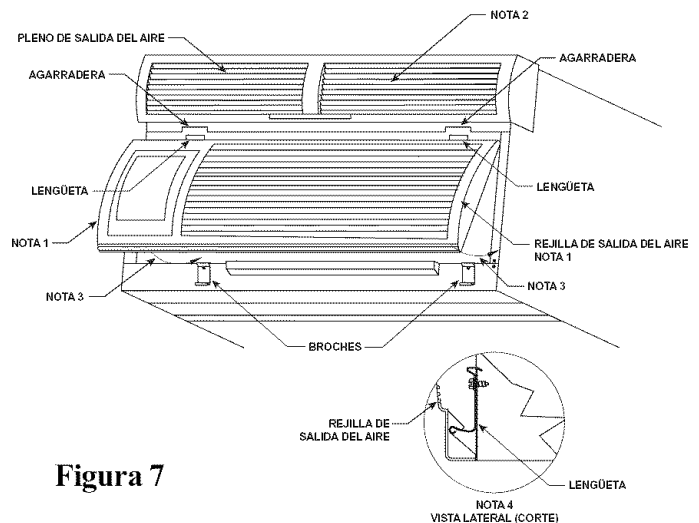
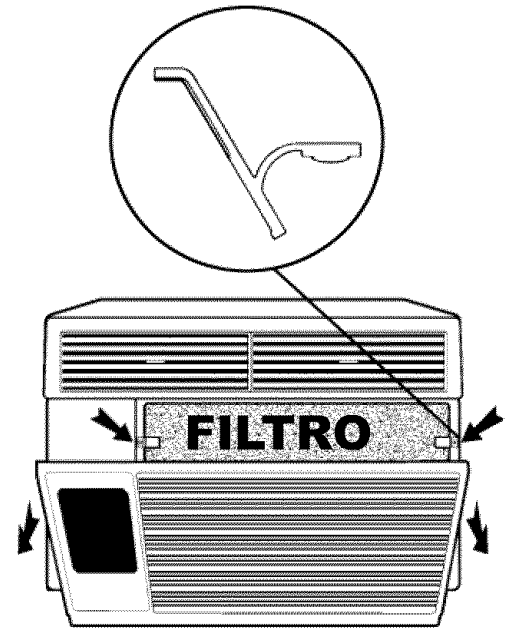
Apagon

Si llega a tener un apagón, las luces de la unidad se van a encender cuando vuelva la electricidad.

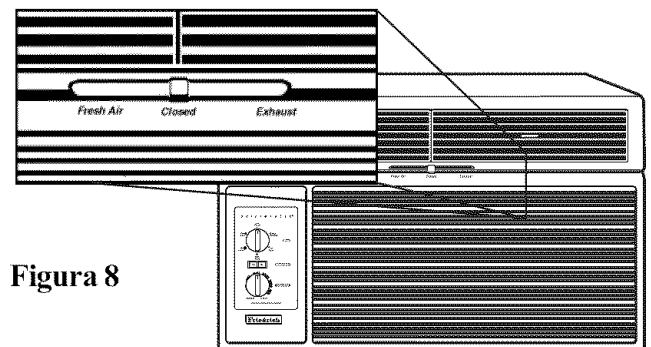
¿No enfría?

Si su aire acondicionado funciona, pero no enfría; compruebe si los controles están debidamente ajustados. Revise el filtro y límpielo perfectamente de ser necesario. Compruebe si la compuerta de ventilación está cerrada. Compruebe si está instalada la junta de sello del chasis (refiérase a las instrucciones de instalación).

¿No funciona?

Cerciórese de que el cable de alimentación está completamente enchufado. Verifique si el fusible está en mal estado y si el disyuntor o el dispositivo LCDI no están bien conectados. Refiérase a la página 13 para consultar las instrucciones de reajuste del LCDI y confirmar el tamaño adecuado del fusible. Finalmente, puede restaurar la placa de circuitos presionando el botón "MONEYSAVER" y el botón "FILTER ALERT" al mismo tiempo. Empezará a parpadear la LED (pequeña luz roja) de la alerta del filtro. Una vez que esto ocurra, apague la unidad presionando el botón On/Off una vez y después desconecte la unidad. Finalmente, vuelva a conectar la unidad y enciéndala presionando el botón On/Off una vez. Todos los valores regresan a la configuración predeterminada de fábrica.

Este es un aparato para clima caliente

Su aire acondicionado se ha diseñado para que enfríe durante las épocas de calor y la temperatura esté por encima de 60°F (16°C), por lo tanto, no enfriará un cuarto si la temperatura exterior ya está fría. Si usted desea enfriar un cuarto durante el invierno, coloque el botón de FAN ONLY (ventilador sin enfriamiento) y el control de FRESH AIR/EXHAUST (aire fresco/escape) en FRESH AIR (aire fresco). Esto hará que entre aire de afuera.

La condensacion es normal

Las unidades de aire acondicionado bombean calor y humedad de su cuarto hacia afuera. La humedad se convierte en agua y su aire acondicionado utilizará la mayor parte del agua para mantener frío el serpentín exterior. Si hay exceso de humedad, habrá un excedente de agua que goteará afuera. Esto es normal.

Cuando se forma escarcha

Esto generalmente ocurre cuando no hay suficiente flujo de aire en los serpentines, debido a un filtro sucio, clima húmedo o frío o todos estos factores. Coloque la unidad en Fan Only (ventilador sin enfriamiento) y la escarcha desaparecerá. Si coloca el termostato un poco más caliente, probablemente evitará que vuelva a formarse escarcha.

Ruidos

Todos los sistemas de aire acondicionado generan algún ruido. El Friedrich QuietMaster® funciona lo más callado posible. El aire acondicionado montado sobre la pared es más silencioso que el montado en ventana. Si el montaje es en ventana, el kit de montaje en ventana provisto con los modelos QuietMaster reducirá, si se instala correctamente, los niveles de sonido de funcionamiento. Es importante asegurar que la junta de sello del chasis quede debidamente instalada (refiérase a las instrucciones de instalación).

Limpieza de su aire acondicionado

La parte decorativa de adelante y el gabinete pueden limpiarse con agua templada y un detergente suave. El serpentín interior puede aspirarse si está sucio. El serpentín exterior puede rociarse suavemente con una manguera si usted alcanza. En caso de que usted no lo alcance, puede llamar a su distribuidor para que le haga una mejor limpieza cuando sea necesaria. El filtro de aire se debe inspeccionar semanalmente y limpiarlo, en caso necesario, aspirando con un aditamento contra polvo o limpiando el colector con agua templada y un detergente suave para lavar trastes. Seque perfectamente el filtro antes de volver a instalarlo.



Friedrich Air Conditioning Company

P.O. Box 1540

San Antonio, TX 78295

210.357.4400

www.friedrich.com

TÉRMINOS DE LA GARANTÍA LIMITADA - UNIDADES DE AIRE ACONDICIONADO FRIEDRICH

GARANTIA LIMITADA - PRIMER AÑO

TODAS LAS PARTES: Si cualquiera de las partes suministradas por FRIEDRICH no funciona debido a un defecto de manufactura o del material dentro de los 12 meses siguientes a la fecha original de compra, FRIEDRICH reparará el producto sin costo alguno, siempre y cuando que la unidad esté razonablemente accesible para el servicio. Todo costo adicional ocasionado por remover unidades inaccesibles y/o costos por millaje relacionados con el viaje de servicio, los cuales excedan una distancia de 25 millas (una vía), correrán por cuenta del propietario. Esta solución es la solución única convenida dentro de los 12 meses siguientes de la fecha original de compra.

GARANTIA LIMITADA - DEL SEGUNDO AL QUINTO AÑO

SISTEMA REFRIGERANTE SELLADO: Si el sistema refrigerante sellado (definido para este propósito como el compresor, condensador, serpentín, serpentín de evaporación, válvula de reversa, válvula de control, capilar, secador de filtro y tubería de interconexión) suministrado por FRIEDRICH con su unidad de aire acondicionado falla, debido a un defecto de manufactura o del material, dentro de los 60 meses siguientes a la fecha original de compra, FRIEDRICH pagará una asignación para mano de obra y las partes necesarias para arreglar el sistema refrigerante sellado. Sin embargo, FRIEDRICH no pagará el costo del diagnóstico del problema, el retiro y transporte de la unidad hacia/de la agencia de servicio, ni los gastos de reinstalación asociados con la reparación del sistema refrigerante sellado. Todos esos costos correrán por cuenta del propietario. Esta solución es la solución única convenida dentro de los 60 meses siguientes a la fecha original de compra.

APLICABILIDAD Y LIMITACIONES: Esta garantía es aplicable únicamente a unidades que permanezcan dentro del territorio de los 50 Estados Unidos de América, el Distrito de Columbia y Canadá. Esta garantía no es aplicable a:

1. Filtros de aire o fusibles.
2. Productos en los cuales se hayan retirado las especificaciones de los modelos y los números de serie.
3. Productos que sufran defectos o daños resultantes de instalación o tendido eléctrico incorrectos, características de la corriente eléctrica o mal mantenimiento. Daños causados por accidentes, mal uso o abuso, incendio, inundación, alteraciones y mala aplicación del producto y/o unidades que se hayan instalado en una atmósfera corrosiva, problemas causados por guerra, restricciones gubernamentales, paros, carencia de materiales que vaya más allá del control de FRIEDRICH, o actos de la naturaleza.

PARA OBTENER CUMPLIMIENTO DE LA GARANTIA: El servicio será prestado por el concesionario/representante autorizado de FRIEDRICH o la organización de servicio afiliada en su área. Estos están listados en las Páginas Amarillas. Si requiere ayuda para obtener el cumplimiento de la garantía, por favor escriba a: Room Air Conditioner Service Manager, Friedrich Air Conditioning Co., Box 1540, San Antonio, TX 78295-1540.

LIMITACIONES: ESTA GARANTIA SE CONCEDE EN LUGAR DE OTRAS GARANTIAS. Además de lo que se detalla en la garantía, CUALQUIER GARANTIA DE IDONEIDAD EXPRESA PARA CUALQUIER PROPOSITO PARTICULAR Y/O PARA MERCADEO SE LIMITARÁ A LA DURACION CONCEDIDA POR ESTA GARANTIA EXPRESA. EL FABRICANTE RENUNCIA EXPRESAMENTE Y EXCLUYE CUALQUIER RESPONSABILIDAD POR DAÑOS INCIDENTALES O CONSECUENCIALES DETERMINADOS POR EL ROMPIMIENTO DE CUALQUIER GARANTIA EXPRESA O IMPLICITA.

NOTA: Algunos estados no permiten limitaciones sobre el tiempo de duración de una garantía implícita, o no permiten la limitación o exclusión de daños incidentales o consecuenciales, así que puede ser que esas exclusiones no apliquen en su caso.

OTRA: Esta garantía le da derechos legales específicos. Es posible que usted tenga otros derechos que son variables en cada estado.

PRUEBA DE COMPRA: El propietario debe tener la prueba/recibo de compra correctos para recibir servicios relacionados con la garantía.

Todas las llamadas telefónicas relacionadas con la operación/reparación de este producto correrán por cuenta del consumidor.

Todo servicio de garantía debe ser prestado por una agencia de servicio autorizada por **FRIEDRICH**, a menos que FRIEDRICH autorice expresamente otro arreglo antes de que se haga la reparación.

En caso de preguntas relacionadas con los términos de esta garantía, la versión en inglés es la que tiene prioridad.

Guide d'utilisation du climatiseur

QuietMaster
PROGRAMMABLE

Climatiseur Avec télécommande

115-Volt: SS08 | SS10 | SS12 | SS14

230-Volt: SS12 | SS16 | SM18 | SM21 | SM24

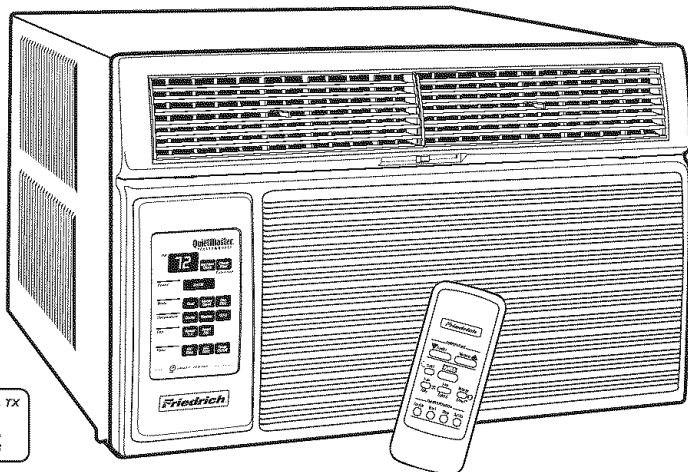

San Antonio, TX
USA
Since 1883

920-090-05 (12-05)

Enregistrement du climatiseur

Les renseignements pour l'enregistrement se trouvent sur la plaque d'identification, derrière le panneau avant.

Veillez remplir et envoyer par courrier la carte d'enregistrement de propriétaire fournie avec ce produit ou enregistrez-vous en ligne au www.friedrich.com (États-Unis seulement).

MÉRO DE MODÈLE

NUMÉRO DE SÉRIE

DATE D'ACHAT

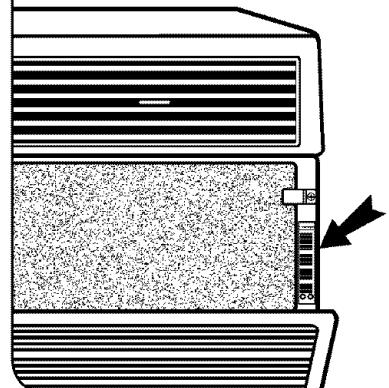

Félicitations !

Vous venez d'acheter la technologie la plus récente des climatiseurs. Ce climatiseur à rendement élevé de Friedrich donnera de nombreuses années de service sans problème. De nombreuses caractéristiques supplémentaires ont été incorporées dans ce climatiseur Friedrich pour assurer un fonctionnement silencieux, une bonne circulation d'air froid et sec, des commandes fonctionnelles et un fonctionnement extrêmement économique.

Table des Matières

Avant de mettre l'appareil en marche.....	20
Mise en marche de l'appareil	22
Mode de fonctionnement	22
MoneySaver®	22
Réglage de la température	23
Réglage du ventilateur	23
Activation de Smart Fan	23
Réglage de l'horloge.....	23
Réglage de la minuterie	23
Protection automatique des composants	23
Utilisation de la télécommande.....	24
Pour retirerle filtre.....	25
Contrôle du d'air frais et d'évacuation d'air refoulement.....	25
Conseils de dépannage.....	26
Garantie	27

ATTENTION – Avant de mettre l'appareil en marche

Vérifier que le branchement électrique est correct.

Les fusibles, s'il y en a, doivent être du type à temporisation. Avant d'installer ou de déplacer cet appareil, vérifier que la capacité du disjoncteur ou du fusible temporisateur ne dépasse pas la capacité indiquée sur la Figure 1.

IL NE FAUT PAS utiliser de rallonge.

Le cordon fourni a une capacité électrique suffisante pour l'appareil. Une rallonge n'en a pas.

Il faut vérifier que la prise est compatible avec la fiche fournie.

Ceci assure la bonne mise à la terre. Si la prise n'a que deux broches, il faut la remplacer par une prise à trois broches avec mise à la terre, conformément à tous les règlements nationaux et locaux. En aucun cas ne devez vous enlever la broche avec mise à terre de la prise. Il faut utiliser la fiche à trois broches fournie avec le climatiseur.

Testez la corde d'alimentation

À leur sortie de l'usine, tous les climatiseurs individuels Friedrich possèdent une corde d'alimentation équipée d'un interrupteur détecteur de courant de fuite (LCDI). Cet interrupteur rencontre les normes UL (Underwriter's Laboratory) et NEC (Code national de l'électricité), en vigueur depuis le mois d'août 2004, pour les cordes d'alimentation branchées à des climatiseurs.

Pour tester votre corde d'alimentation :

1. Branchez la corde d'alimentation dans une prise à la terre de trois (3) broches.
2. Appuyez sur le bouton de redémarrage (RESET)
3. Appuyez sur le bouton TEST (lorsque vous entendez un déclic, le bouton de redémarrage déclenche et jaillit)

4. Appuyez et relâchez le bouton de redémarrage (RESET) (lorsque vous entendez un déclic, le bouton de redémarrage se verrouille et reste à l'intérieur). La corde d'alimentation est opérationnelle.

NOTA : L'interrupteur détecteur de courant de fuite (LCDI) ne peut être utilisé comme un commutateur.

Une fois qu'il est branché, l'appareil fonctionnera normalement sans qu'il soit nécessaire de redémarrer l'interrupteur détecteur de courant de fuite (LCDI).

Si l'appareil ne déclenche pas lorsqu'il est testé ou si la corde d'alimentation est endommagée, elle doit être remplacée par une neuve obtenue du fabricant. Nous vous recommandons d'appeler notre service d'assistance technique au 1-800-541-6654, poste 662. Afin d'accélérer le processus, veuillez avoir à la portée de la main les numéros de modèle et de série.



MODÈLE	CAPACITÉ DU DISJONCTEUR OU DU FUSIBLE TEMPORISATEUR		FORME DE LA PRISE	
	AMP	VOLT	N° NEMA	
SS08R • SS09 • SS10R • SS12R • SS14R	15	125	5-15P	
SS12 • SS16 • SM18R • SM20	15	250	6-15P	
SM24	20	250	6-20P	

Figure 1

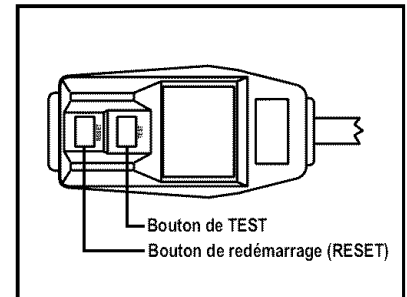

Figure 2

Pour obtenir le meilleur refroidissement et le meilleur rendement électrique

Nettoyage du filtre à air

Nettoyer régulièrement le filtre à air pour assurer que le climatiseur est toujours en excellent état de fonctionnement. Consulter les instructions de dépose et de nettoyage page 25.

Bon débit d'air

Il faut s'assurer que l'air peut circuler librement autour du climatiseur. L'air climatisé sort du haut du climatiseur et l'air non climatisé entre à la base du climatiseur. La circulation d'air est très importante pour assurer le bon fonctionnement. Il est tout aussi important d'avoir une bonne circulation d'air autour du climatiseur à l'extérieur du bâtiment.

Position de l'appareil

L'appareil a un meilleur rendement quand il est placé dans une fenêtre ou un mur à l'ombre d'un arbre ou d'un autre bâtiment. L'utilisation de draperies ou de jalousies sur le côté ensoleillé de l'habitation augmente également l'efficacité de l'appareil.

Isolation

Une bonne isolation aide beaucoup au maintien d'un niveau de confort désirable. Les portes doivent être équipées d'un bourrelet de calfeutrage. Il faut prendre soin de mettre du mastic autour des portes et des fenêtres.

Installation appropriée du joint d'étanchéité

Assurez-vous que le joint d'étanchéité a été installé convenablement afin de réduire le bruit et améliorer l'efficacité. Si le joint d'étanchéité n'a pas été installé, veuillez consulter votre guide de l'installateur et suivez les directives.

Utilisation du climatiseur de Friedrich

Figure 3

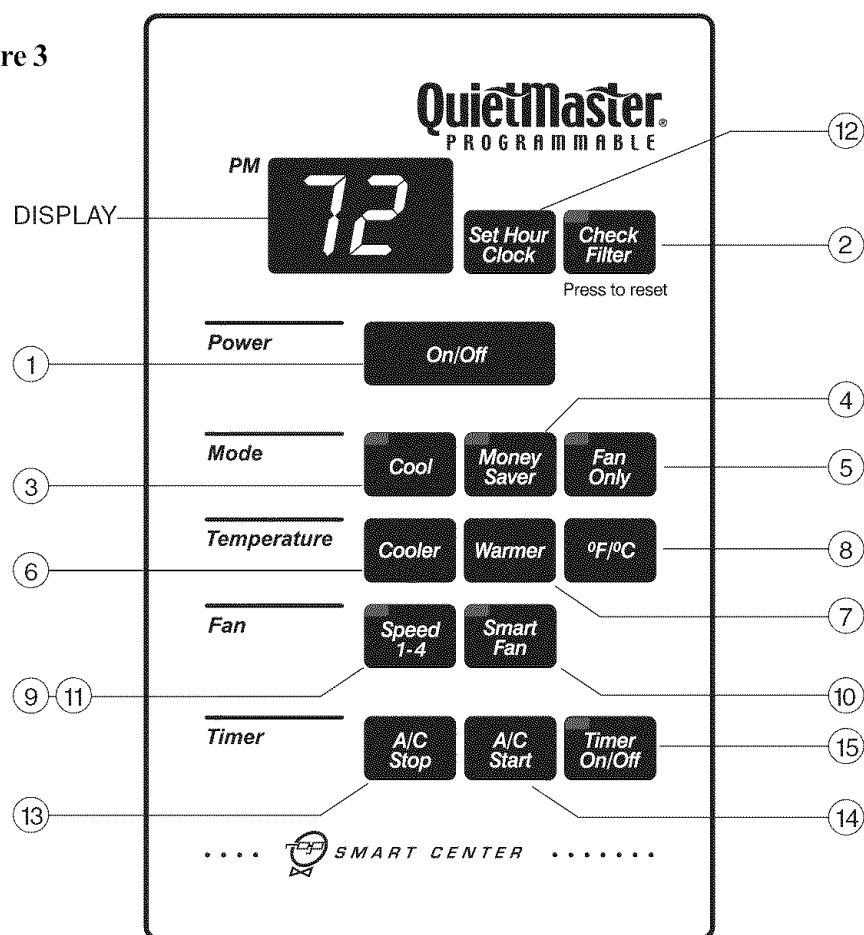

Mise en marche de l'appareil

Le climatiseur est prêt à l'utilisation s'il est installé et branché dans une prise appropriée.

- ① Appuyer une fois sur la touche ON/OFF (marche - arrêt). L'appareil est automatiquement en mode COOL (refroidissement) avec la température réglée à 75°F (24°C) et le ventilateur à vitesse FI, la vitesse pour la nuit. "Il y a un retard de 3-minutes avant que le compresseur se mette en marche. (Consulter la Page 23, "Protection Automatique des Composants.")"
- ② Si le voyant FILTER ALERT (alerte de filtre) clignote à la mise en marche de l'appareil, appuyer sur la touche FILTER ALERT pour arrêter le clignotement.

Le voyant de FILTER ALERT s'allume après 250 heures de service (consulter les instructions page 25). Appuyer sur la touche FILTER ALERT pour le remettre à l'état initial.

Mode de fonctionnement

- ③ A la mise en marche, l'appareil est en mode COOL (refroidissement), (voyant allumé) avec le ventilateur fonctionnant continuellement.
- ④ Appuyer sur MoneySaver® (voyant allumé) pour activer la fonction de MoneySaver® (Économie).
En mode MoneySaver®, le ventilateur se met en marche uniquement quand le compresseur est en marche. Le ventilateur ne fonctionne pas tout le temps. Ceci économise de l'énergie et améliore la déshumidification. Pour que le ventilateur fonctionne continuellement et fait mieux circuler l'air, appuyer de nouveau sur la touche COOL pour retourner au fonctionnement continu du ventilateur.
- ⑤ Appuyer sur la touche FAN ONLY (ventilateur seulement) (voyant allumé) pour faire fonctionner le ventilateur seulement. Il est aussi possible d'utiliser cette fonction en combinaison avec le levier de FRESH AIR / EXHAUST (air frais/évacuation) pour faire entrer de l'air frais dans une pièce ou évacuer de l'air vicié.

Utilisation du climatiseur de Friedrich (suite)

(Consulter les renseignements sur l'entrée d'air frais / évacuation d'air vicié, page 25.)

Réglage de la température [60°F (16°C) Jusqu'à 90°F (32°C)]

- ⑥ COOLER (plus froid) - Appuyer sur la touche COOLER (plus froid) pour afficher la température sélectionnée. Appuyer de nouveau pour la changer.
- ⑦ WARMER (plus chaud) - Appuyer sur la touche WARMER (plus chaud) pour afficher la température sélectionnée. Appuyer de nouveau pour la changer.
- ⑧ Appuyer sur la touche °F/°C pour afficher la température en degrés Fahrenheit ou en degrés Celsius.

Réglage du ventilateur

- ⑨ Appuyer sur la touche SPEED 1-4 (vitesse) pour afficher la vitesse sélectionnée. Appuyer de nouveau pour la changer. F1 est la vitesse la plus lente (VITESSE DE NUIT), F2 est LENTE, F3 est MOYENNE et F4 est RAPIDE.

Activation de Smart Fan

Appuyer sur la touche SMART FAN (voyant allumé).

- ⑩ Smart Fan règle automatiquement la vitesse du ventilateur pour maintenir le niveau de confort désiré. Par exemple, si la porte extérieure de l'habitation est ouverte pendant un certain temps ou si plusieurs personnes entrent dans une pièce, Smart Fan met le ventilateur à une vitesse plus élevée pour compenser pour la surcharge thermique. Ceci évite d'avoir à régler manuellement la vitesse du ventilateur ou à changer le réglage de la température. SMART FAN cannot be activated in the FAN ONLY mode.

Désactivation du Smart Fan

- ⑪ Appuyer sur la touche SPEED 1-4, et sélectionner la vitesse désirée pour le ventilateur.

Réglage de l'horloge

- ⑫ Appuyer sur la touche pour afficher l'heure. Pour changer l'heure, appuyer et continuer à appuyer jusqu'à l'affichage de l'heure désirée. VÉRIFIER QUE A.M. ET P.M. SONT RÉGLÉS CORRECTEMENT. Une lumière apparaîtra sur le côté gauche en haut de l'affichage digital quand l'heure est p.m. Les minutes NE SONT pas affichées.

Réglage de la minuterie

REMARQUE - Il faut régler l'heure avant d'essayer de régler les fonctions de minuteries.

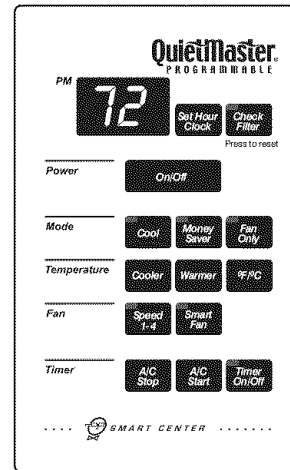

Figure 4

Il est possible de régler la mise en marche et l'arrêt A/C START et A/C STOP à des intervalles d'une heure minimum et de vingt-trois heures maximum.

- ⑬ HEURE D'ARRÊT - Appuyer sur la touche A/C STOP (arrêt du climatiseur) et continuer à appuyer jusqu'à l'affichage de l'heure désirée pour l'arrêt de l'appareil (A.M. ou P.M.).
- ⑭ HEURE DE MISE EN MARCHÉ - Appuyer sur la touche A/C START (mise en marche du climatiseur) et continuer à appuyer jusqu'à l'affichage de l'heure désirée de la mise en marche de l'appareil (A.M. ou P.M.).
- ⑮ Appuyer sur la touche TIMER ON / OFF (minuterie allumée) (voyant allumé) pour activer la fonction de minuterie. Appuyer sur la touche TIMER ON / OFF (minuterie éteinte) (voyant éteint) pour annuler la fonction de la minuterie, si désiré. Après avoir sélectionné les heures de mise en marche et d'arrêt, elles restent en mémoire et sont activées chaque jour jusqu'à ce qu'elles soient changées.

REMARQUE - Si l'appareil est débranché ou s'il y a une panne de courant, il faut régler de nouveau l'horloge (SET HOUR CLOCK) pour que la minuterie TIMER ON/OFF fonctionne correctement.

Protection automatique des composants

Cet appareil est équipé d'une Protection Automatique des Composants.

Pour protéger le compresseur de l'appareil, il y a un délai de trois minutes si l'appareil est arrêté ou s'il y a une panne de courant. Le ventilateur n'est pas affecté.

Quand on passe de mode COOL (refroidissement) à FAN ONLY (ventilateur seulement) avec un retour à COOL (froid), il y a aussi un délai de trois minutes avant la remise en marche du compresseur.

Utilisation de la télécommande

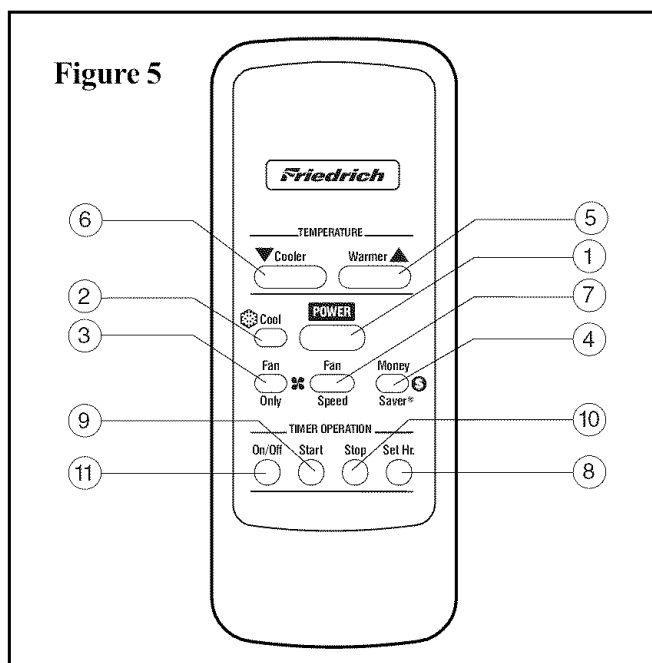

Mise En Marche

- 1 POWER (marche-arrêt) - Appuyer sur la touche POWER une fois. L'appareil se met automatiquement en mode de marche, sur la vitesse de ventilateur précédant l'arrêt antérieur.

Réglage Du Mode De Fonctionnement

- 2 COOL (refroidissement) - Appuyer sur la touche COOL pour passer automatiquement en mode de refroidissement.
- 3 FAN ONLY (ventilateur seulement) - Appuyer sur la touche FAN ONLY pour ne faire fonctionner que le ventilateur. Il est possible d'utiliser cette fonction avec la fonction air frais / évacuation (FRESH AIR/EXHAUST) pour amener de l'air frais dans la pièce ou faire sortir de l'air vicié. La fonction FRESH AIR/EXHAUST se trouve à l'avant, en haut du climatiseur. Voir page 25, Figure 8.
- 4 MoneySaver® (économie) - Appuyer sur la touche MoneySaver® pour activer la fonction MoneySaver®. MoneySaver® est une fonction qui fait fonctionner le ventilateur uniquement en même temps que le compresseur, pour éviter le fonctionnement continue du ventilateur.

Réglage De La Température

- 5 WARMER (plus chaud)-Appuyer une fois sur TEMP ▲ pour afficher la température sélectionnée, appuyer de nouveau pour changer cette température.
- 6 COOLER (plus froid) - Appuyer une fois sur TEMP ▼ pour afficher la température sélectionnée, appuyer de nouveau pour changer cette température.

Réglage De La Vitesse Du Ventilateur

- 7 FAN SPEED (vitesse du ventilateur) - Appuyer sur la touche FAN SPEED pour afficher la vitesse sélectionnée. Appuyer de nouveau pour changer la vitesse du ventilateur. F1 est la vitesse la plus lente (SLEEP SETTING)(mode de sommeil), F2 est la vitesse lente (LOW), F3 est la vitesse moyenne (MED) et F4 est la vitesse élevée (HIGH).

Réglage De L'horloge

- 8 RÉGLAGE DE L'HORLOGE - Appuyer une fois sur SET HOUR pour afficher l'heure indiquée par l'horloge. Continuer à appuyer sur la touche jusqu'à l'obtention de l'heure exacte. VÉRIFIER QUE A.M. ET P.M. (matin et soir) CORRESPONDENT À LA PÉRIODE DE LA JOURNÉE. REMARQUE – LES MINUTES NE SONT PAS AFFICHÉES. Une lumière apparaîtra sur le côté gauche en haut de l'affichage digital quand l'heure est P.M.

Réglage De La Minuterie

REMARQUE - Il faut régler l'heure de l'horloge avant de régler les fonctions de minuterie. La marche et l'arrêt de la climatisation (A/C START et A/C STOP) doivent être séparés d'au moins une heure et au plus de 23 heures.

- 9 HEURE DE MISE EN MARCHÉ - Appuyer sur START pour afficher l'heure actuelle de mise en marche de la climatisation. Continuer à appuyer sur la touche START jusqu'à l'obtention de l'heure de mise en marche désirée. L'heure de mise en marche du climatiseur est alors réglée.
- 10 HEURE D'ARRÊT - Appuyer sur STOP pour afficher l'heure actuelle d'arrêt de la climatisation. Continuer à appuyer sur la touche STOP jusqu'à l'obtention de l'heure d'arrêt désirée. L'heure d'arrêt du climatiseur est alors réglée.
- 11 MARCHÉ - ARRÊT DE LA MINUTERIE - Appuyer sur la touche TIMER ON/OFF une fois pour activer (voyant allumé) ou désactiver (voyant éteint) la minuterie. Après la sélection, l'heure de mise en marche et celle d'arrêt restent en mémoire et contrôlent le cycle de fonctionnement jusqu'à ce qu'elles soient changées.

REMARQUE - En cas de débranchement de l'appareil ou de panne de courant, il faut régler de nouveau l'horloge, autrement les fonctions de marche et d'arrêt de minuterie ne fonctionnent pas.

* L'émetteur de la télécommande de Friedrich peut RC1 être utilisé avec tous les modèles électroniques. Une télécommande est inclu avec les modèles SS08R, SS10R, SS12R, SS14R et SS18R. S'il vous plaît consulter votre distributeur agréé par Friedrich pour ajouter une télécommande pour les autres modèles.

Utilisation du climatiseur Friedrich (suite)

Démontage, lavage et remplacement du filtre et de la grille de reprise d'air

Ouvrez la grille de reprise d'air en la saisissant par ses rebords d'extrémité supérieurs et en la tirant vers vous (Figure 6). La grille de reprise d'air restera ouverte jusqu'à ce qu'elle soit détachée ou fermée (Il est plus facile de détacher la grille complètement avant de la fermer). Au cas où il faudrait que vous l'enleviez, saisissez-la par le bas et tirez-la vers vous.

Le filtre est maintenu en place au moyen de deux agrafes élastiques (Figure 6). Enfoncez-les, saisissez le filtre et enlevez-le en le tirant vers vous afin d'en effectuer l'entretien. Nettoyez-le à l'eau chaude avec un savon doux, rincez-le, asséchez-le complètement, puis remettez-le en place. Prenez cependant des précautions au moment de retirer le filtre, car ses pièces métalliques internes comportent des bords coupants.

Si la grille de reprise a été enlevée, fermez-la en la saisissant par ses rebords d'extrémité inférieurs (Figure 7, Remarque 1). Soulevez la grille de reprise et insérez les languettes dans les rainures du bas de la grille de reprise. (Figure 7, Remarque 2). Poussez la grille dans sa place en la poussant vers le haut et dans les languettes du bas de l'unité. (Figure 7, Remarque 3 et 4)

Contrôle d'air frais et d'évacuation d'air refoulement

En plaçant le bouton sur la position de refoulement, EXHAUST (Figure 8), l'air vicié et les odeurs de fumée pourront être éliminés de la pièce. Cette fonction devrait être utilisée en combinaison avec la fonction de ventilateur seulement (FAN ONLY) pour envoyer le flux d'air vers l'extérieur. Pour un refroidissement normal, le bouton devrait être en position fermée normale (VENT SHUT) pour une performance maximale.

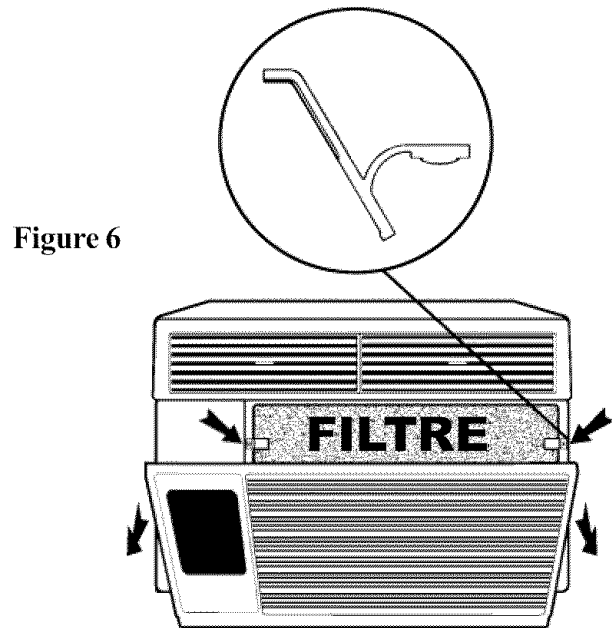

Figure 6

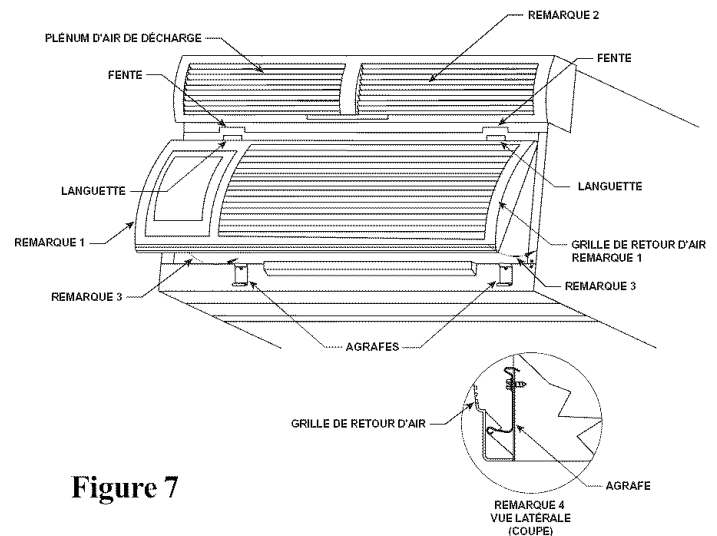

Figure 7

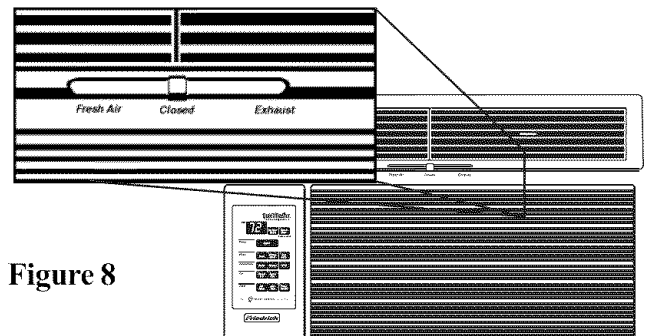

Figure 8

Trucs pour dépanner et entretien à domicile

Panne de courant

En cas de panne de courant, la fonction de remise en marche automatique remet l'appareil en marche dans le mode sélectionné avant la panne de courant.

L'appareil ne refroidit pas?

Si votre climatiseur fonctionne, mais qu'il ne refroidit pas, vérifiez si les commandes sont bien ajustées. Vérifiez le filtre et nettoyez-le très bien si cela est nécessaire. Vérifier si la porte d'aération est fermée. Vérifiez si le joint d'étanchéité du châssis est installé (consultez les directives d'installation).

Le climatiseur ne fonctionne pas

Assurez-vous que la corde d'alimentation est bien branchée. Vérifiez pour un mauvais fusible, un coupe-circuit ou un interrupteur détecteur de courant de fuite (LCDI) déclenché. Consultez la page 21 pour les directives de redémarrage de l'interrupteur détecteur de courant de fuite (LCDI) et assurez-vous que c'est le bon type de fusible (30A). Vous pouvez réinitialiser la carte imprimée en appuyant simultanément sur le bouton d'économie (MONEYSAVER) et d'alerte de filtration (FILTER ALERT). La diode électroluminescente (petit voyant rouge) de l'alerte de filtration se mettra à clignoter. Fermez ensuite l'appareil en pressant le bouton marche-arrêt (ON-OFF), puis débranchez-le. Branchez de nouveau l'appareil et mettez-le en fonction en appuyant une fois sur le bouton marche-arrêt (ON-OFF). Tous les réglages reviennent alors aux paramètres par défaut définis en usine.

C'est un appareil pour temps chaud

Le climatiseur est conçu pour refroidir par temps chaud, quand la température extérieure est supérieure à 60°F (16°C). Il ne peut pas refroidir une pièce s'il fait déjà froid dehors. Pour refroidir une pièce en hiver mettre l'appareil sur FAN ONLY (ventilateur seulement) et la commande de FRESH AIR/EXHAUST (air frais/d'évacuation) sur FRESH AIR (air frais). Ceci introduit de l'air frais de l'extérieur.

La condensation est normale

Les climatiseurs pompent de la chaleur et de l'humidité de la pièce vers l'air extérieur. L'humidité devient de l'eau et le climatiseur utilise la plus grande portion de l'eau pour maintenir froid le serpentín extérieur. Si l'humidité est excessive, de l'eau peut s'égoutter à l'extérieur. Ceci est normal.

Givre

Ceci est généralement causé par un débit d'air insuffisant autour des serpentins, un filtre sale, du temps frais et humide ou une combinaison de ces éléments. Mettre l'appareil en mode de ventilateur seul (Fan Only) pour faire disparaître le givre. Régler le thermostat à une température légèrement supérieure peut également éviter la formation de givre.

Bruit

Tous les climatiseurs font un peu de bruit. Les QuietMasters® de Friedrich fonctionnent aussi silencieusement que possible. Un climatiseur installé au mur fait moins de bruit qu'un appareil installé dans une fenêtre. S'il s'agit d'une installation dans une fenêtre, la trousse d'installation fournie avec les modèles Quietmaster atténuera les niveaux de sonorité à la condition qu'elle soit faite convenablement. Il est important de s'assurer que le joint d'étanchéité du châssis est convenablement installé (consultez les directives d'installation).

Nettoyage de votre climatiseur

Il est possible de nettoyer la grille de décoration et le coffret avec de l'eau chaude et un détergent liquide doux. Quand le serpentín intérieur est sale, le nettoyer avec le suceur de dépoussiérage d'un aspirateur. S'il est accessible, arroser doucement le serpentín extérieur avec un tuyau d'eau. S'il n'est pas accessible, appeler un technicien pour faire un nettoyage approfondi, selon le besoin. Le filtre à air doit être inspecté hebdomadairement et nettoyé, si cela est nécessaire, avec un chiffon à poussière ou dans l'évier avec de l'eau chaude et du détergent à vaisselle doux. Essuyez minutieusement avant de réinstaller le filtre.



Friedrich Air Conditioning Company

P.O. Box 1540

San Antonio, TX 78295

210.357.4400

www.friedrich.com

Garantie limitée – Climatiseurs Friedrich

GARANTIE LIMITÉE - PREMIÈRE ANNÉE

TOUTES LES PIÈCES - Si, dans les 12 mois suivant la date d'achat initial, une pièce fournie par FRIEDRICH est défectueuse à cause d'un défaut de main d'oeuvre ou de matériel, FRIEDRICH réparera le produit gratuitement, pourvu qu'il soit raisonnablement facile d'obtenir accès au climatiseur pour le réparer. Toute main d'oeuvre nécessaire pour déposer des appareils d'accès difficile et/ou les frais de déplacement (kilométrage) par le centre de réparation, au delà de 25 miles (40km) dans une seule direction, sont la responsabilité du propriétaire. Ce remède est expressément accepté comme le seul remède dans les 12 mois suivant la date d'achat initial.

GARANTIE LIMITÉE - DEUXIÈME À CINQUIÈME ANNÉE

SYSTEME DE RÉFRIGÉRATION ÉTANCHE - Si le système de réfrigération étanche (dans le cadre de cette garantie, défini comme le compresseur, le serpentin de condenseur, le serpentin d'évaporateur, la vanne d'inversion, le clapet de non-retour, le tube capillaire, le filtre-déshydrateur et tous leurs tubes de raccordement) faisant partie du climatiseur FRIEDRICH est défectueux à cause d'un défaut de main d'oeuvre ou de matériau dans les 60 mois à compter de la date d'achat initial, FRIEDRICH paiera une allocation pour les frais de main d'oeuvre et les pièces nécessaires pour réparer le système de réfrigération étanche. FRIEDRICH ne paiera pas pour les frais de diagnostic du problème, de dépose, de transport du climatiseur jusqu'au centre de réparation et de retour ni les frais de repose associés à la réparation du système de réfrigération étanche. Tous ces frais sont à la charge du propriétaire. Ce remède est expressément accepté comme le seul remède dans les 60 mois suivant la date d'achat initial.

CONDITIONS D'APPLICATION ET LIMITATIONS - Cette garantie s'applique à tous les appareils vendus au détail aux États-Unis, dans le District de Columbia et au Canada. Cette garantie ne s'applique pas :

1. aux filtres à air ni aux fusibles ;
2. aux produits dont le numéro de modèle et le numéro de série ont été enlevés ;
3. aux produits dont les défauts ou dégâts ont été causés par une mauvaise installation, un mauvais câblage, l'alimentation avec une mauvaise tension ou par un mauvais entretien ; ni causés par un accident, une mauvaise utilisation ou des abus, un incendie, des inondations, des modifications et/ou une mauvaise application du produit et/ou des appareils installés dans une atmosphère corrosive, problèmes ou délais de réparation causés par actes de guerre, des restrictions ou limitations par le gouvernement, des grèves, des manquements de matériel en dehors du contrôle de FRIEDRICH ou par des cas de force majeure.

OBTENTION DE RÉPARATION SOUS GARANTIE - Le service sera fourni par un distributeur agréé par FRIEDRICH ou un centre de réparation dans la région. Ils sont indiqués dans les Pages Jaunes. S'il faut de l'assistance pour obtenir des réparations sous garantie, écrire à Room Air Conditioner Service Manager, Friedrich Air Conditioning Co., P.O. Box 1540, San Antonio, Texas 78295-1540.

LIMITATIONS - CETTE GARANTIE A ÉTÉ DONNÉE EN REMPLACEMENT DE TOUTE AUTRE GARANTIE. Indépendamment de cette garantie, TOUTE GARANTIE SOUS-ENTENDUE D'APPLICATION POUR UN BUT PARTICULIER ET/OU DE VENDABILITÉ EST LIMITÉE À LA DURÉE DE LA GARANTIE EXPRESSE. LE FABRICANT SPÉCIFIQUEMENT DÉCLINE ET REFUSE TOUTE RESPONSABILITÉ POUR LES DOMMAGES INDIRECTS OU SECONDAIRES POUR INEXÉCUTION DE TOUTE GARANTIE EXPRESSE OU SOUS-ENTENDUE.

REMARQUE - Certaines provinces ne permettent pas les limitations sur la longueur de la garantie sous-entendue ou ne permettent pas la limitation ni l'exclusion des dommages indirects ou secondaires, il est donc possible que ces exclusions et limitations ne s'appliquent pas à un cas spécifique.

AUTRE - Cette garantie donne des droits spécifiques et il est possible que le propriétaire ait d'autres droits qui varient d'une province à l'autre.

PREUVE D'ACHAT - Le propriétaire doit fournir la preuve d'achat pour pouvoir recevoir des services sous garantie.

Tous les appels pour expliquer le fonctionnement de ce produit sont à la charge du consommateur.

Toute réparation sous garantie doit être faite par un agent de réparation agréé par **FRIEDRICH**, sauf en cas d'autorisation préalable par FRIEDRICH.

En cas de question concernant les clauses de cette garantie, la version en anglais a priorité.



Friedrich Air Conditioning Co.
Post Office Box 1540 • San Antonio, Texas 78295-1540
4200 N. Pan Am Expressway • San Antonio, Texas 78218-5212
(210) 357-4400 • FAX (210) 357-4480
www.friedrich.com