

# Panasonic®

## Operating Instructions Digital Progressive Wide Plasma Television Manual de instrucciones Televisión de plasma panorámica progresiva digital

Model No.  
Número de modelo

**TH-42PD60U**  
**TH-42PD60X**

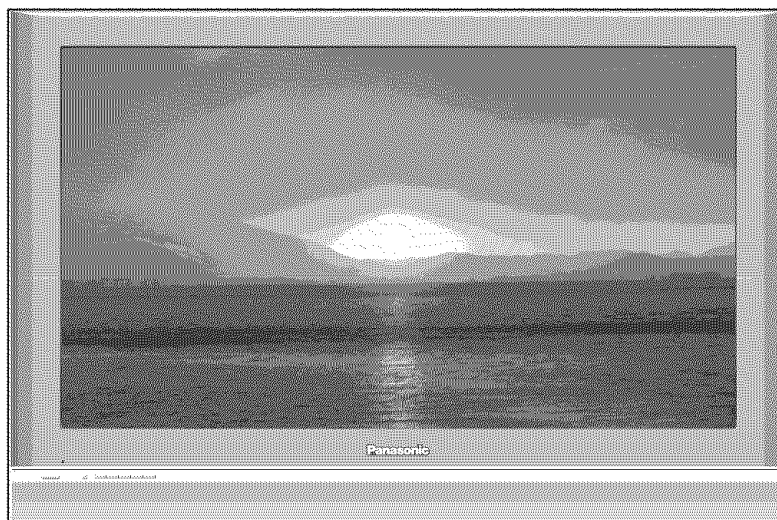

**DOLBY**  
DIGITAL

**HDMI**  
HIGH-DEFINITION MULTIMEDIA INTERFACE

For assistance, please call : 1-888-VIEW-PTV (843-9788)  
or contact us at [www.panasonic.com/contactinfo](http://www.panasonic.com/contactinfo)

(U.S.A.)

For assistance, please call : 787-750-4300  
or visit us at [www.panasonic.com](http://www.panasonic.com)

(Puerto Rico)

For assistance, please call : 1-800-561-5505  
or visit us at [www.panasonic.ca](http://www.panasonic.ca)

(Canada)

Para solicitar ayuda, llame al: 1-888-VIEW-PTV (843-9788)  
ó visítenos en [www.panasonic.com/contactinfo](http://www.panasonic.com/contactinfo)

(EE.UU.)

Para solicitar ayuda, llame al: 787-750-4300  
ó visítenos en [www.panasonic.com](http://www.panasonic.com)

(Puerto Rico)

English

Español

Please read these instructions before operating your set and retain them for future reference.  
The images shown in this manual are for illustrative purposes only.

Lea estas instrucciones antes de utilizar su televisor y guárdelas para consultarlas en el futuro.  
Las imágenes mostradas en este manual tienen solamente fines ilustrativos.

TQB2AA0664

Turn your own living room into a movie theater!  
**Experience an amazing level of multi-media excitement**

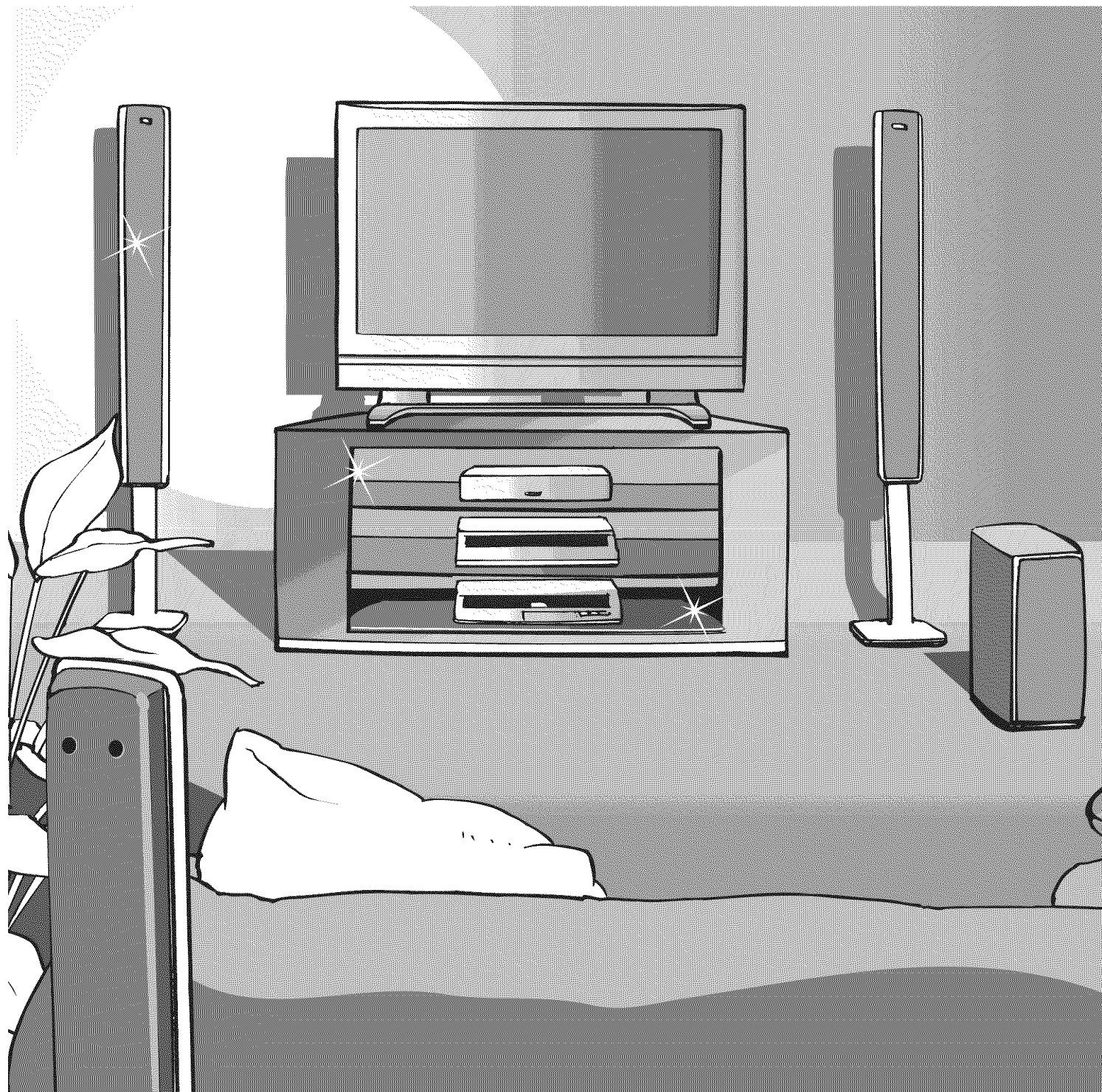

Manufactured under license from Dolby Laboratories.  
"Dolby" and the double-D symbols are trademarks of Dolby Laboratories.



HDMI, the HDMI logo and High-Definition Multimedia Interface are trademarks or registered trademarks of HDMI Licensing LLC.

# Contents

## Be Sure to Read

- Safety Precautions ..... 4  
(Warning/Caution)
- Notes ..... 5

- Accessories/Options ..... 6
- **Connection** ..... 9
- Identifying Controls ..... 10
- **First Time Setup** ..... 11

## Enjoy your TV !

### Basic Features

- Watching TV ..... 13
- Watching Videos and DVDs ..... 15

### Advanced Features

- How to Use Menu Functions  
(picture, sound quality, etc.) ..... 16
- Control with HDMI "HDAVI Control™" ..... 18
- Channel Lock ..... 22
- Editing and Setting Channels ..... 24
- Input Labels/Closed Caption ..... 26
- Using Timer ..... 28
- Operating Peripheral Equipment ..... 29
- Recommended AV Connections ..... 30

### FAQs, etc.

- Remote Control Operation/Code List ..... 32
- Ratings List for Channel Lock ..... 35
- Technical Information ..... 36
- Maintenance ..... 39
- FAQ ..... 40
- Specifications ..... 42
- Limited Warranty (for U.S.A.) ..... 43
- Customer Services Directory (for U. S. A.) .. 44
- Limited Warranty (for Canada) ..... 45
- Customer Services Directory (for Canada) .. 46

## Enjoy rich multi-media

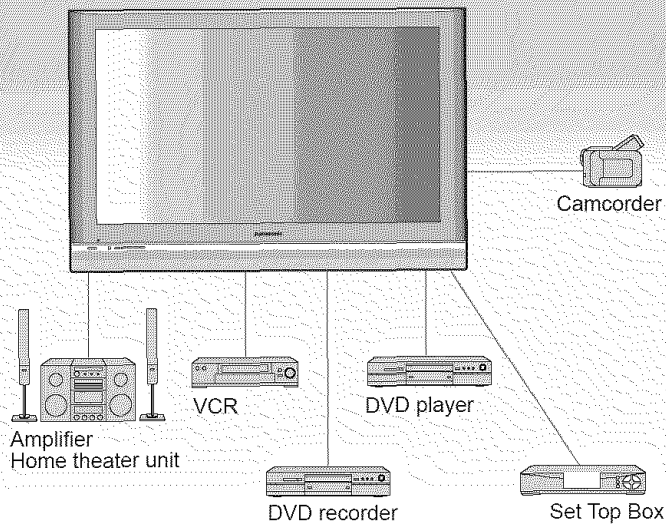

Quick Start Guide

Viewing

Advanced

FAQs, etc.

HDAVI Control™ is a trademark of Matsushita Electric Industrial Co., Ltd.



# Safety Precautions



## CAUTION

**RISK OF ELECTRIC SHOCK  
DO NOT OPEN**



The lightning flash with arrow-head within a triangle is intended to tell the user that parts inside the product are a risk of electric shock to persons.



The exclamation point within a triangle is intended to tell the user that important operating and servicing instructions are in the papers with the appliance.

**WARNING:** To reduce the risk of electric shock, do not remove cover or back. No user-serviceable parts inside. Refer servicing to qualified service personnel.

**WARNING:** To reduce the risk of fire or electric shock, do not expose this apparatus to rain or moisture. Do not place liquid containers (flower vase, cups, cosmetics, etc.) above the set (including on shelves above, etc.).

## Important Safety Instructions

- 1) Read these instructions.
- 2) Keep these instructions.
- 3) Heed all warnings.
- 4) Follow all instructions.
- 5) Do not use this apparatus near water.
- 6) Clean only with dry cloth.
- 7) Do not block any ventilation openings. Install in accordance with the manufacturer's instructions.
- 8) Do not install near any heat sources such as radiators, heat registers, stoves, or other apparatus (including amplifiers) that produce heat.
- 9) Do not defeat the safety purpose of the polarized or grounding-type plug. A polarized plug has two blades with one wider than the other. A grounding type plug has two blades and a third grounding prong. The wide blade or the third prong are provided for your safety. If the provided plug does not fit into your outlet, consult an electrician for replacement of the obsolete outlet.
- 10) Protect the power cord from being walked on or pinched particularly at plugs, convenience receptacles, and the point where they exit from the apparatus.
- 11) Only use attachments / accessories specified by the manufacturer.
- 12) Use only with the cart, stand, tripod, bracket, or table specified by the manufacturer, or sold with the apparatus. When a cart is used, use caution when moving the cart / apparatus combination to avoid injury from tip-over.
- 13) Unplug this apparatus during lightning storms or when unused for long periods of time.
- 14) Refer all servicing to qualified service personnel. Servicing is required when the apparatus has been damaged in any way, such as power-supply cord or plug is damaged, liquid has been spilled or objects have fallen into the apparatus, the apparatus has been exposed to rain or moisture, does not operate normally, or has been dropped.
- 15) To prevent electric shock, ensure the grounding pin on the AC cord power plug is securely connected.



## FCC STATEMENT

This equipment has been tested and found to comply with the limits for a Class B digital device, pursuant to Part 15 of the FCC Rules. These limits are designed to provide reasonable protection against harmful interference in a residential installation. This equipment generates, uses and can radiate radio frequency energy and, if not installed and used in accordance with the instructions, may cause harmful interference to radio communications. However, there is no guarantee that interference will not occur in a particular installation. If this equipment does cause harmful interference to radio or television reception, which can be determined by turning the equipment off and on, the user is encouraged to try to correct the interference by one or more of the following measures:

- Reorient or relocate the receiving antenna.
- Increase the separation between the equipment and receiver.
- Connect the equipment into an outlet on a circuit different from that to which the receiver is connected.
- Consult the dealer or an experienced radio/TV technician for help.

This device complies with Part 15 of the FCC Rules. Operation is subject to the following two conditions: (1) This device may not cause harmful interference, and (2) this device must accept any interference received, including interference that may cause undesired operation.

### FCC CAUTION:

Pursuant to 47CFR, Part 15.21 of the FCC rules, any changes or modifications to this TV not expressly approved by Panasonic Corporation of North America could result harmful interference and would void the user's authority to operate this device.

### FCC Declaration of Conformity Model No. TH-42PD60U, TH-42PD60X

Responsible Party : Panasonic Corporation of North America  
One Panasonic Way, Secaucus, NJ 07094  
Contact Source: Panasonic Consumer Electronics Company  
1-888-VIEW-PTV (843-9788)  
email: consumerproducts@panasonic.com

### CANADIAN NOTICE:

For Models TH-42PD60U, TH-42PD60X  
This Class B digital apparatus complies with Canadian ICES-003.



**⚠ WARNING**

Small parts can present choking hazard if accidentally swallowed.  
 Keep small parts away from young children.  
 Discard unneeded small parts and other objects, including packaging materials and plastic bags/sheets to prevent them from being played with by young children, creating the potential risk of suffocation.

**■ Set up**

**Do not place the Plasma TV on sloped or unstable surfaces.**

- The Plasma TV may fall off or tip over.

**Do not place any objects on top of the Plasma TV.**

- If water spills onto the Plasma TV or foreign objects get inside it, a short-circuit may occur which could result in fire or electric shock. If any foreign objects get inside the Plasma TV, please consult an Authorized Service Center.

**This Plasma TV is for use only with the following optional accessories. Use with any other type of optional accessories may cause instability which could result in the possibility of injury.**

(All of the following accessories are manufactured by Matsushita Electric Industrial Co., Ltd.)

- Wall-hanging bracket (Vertical) TY-WK42PV3U
- Wall-hanging bracket (Angled) TY-WK42PR2U, TY-WK42PR3U

Always be sure to ask a qualified technician to carry out set-up.

**■ AC Power Supply Cord**

**The Plasma TV is designed to operate on 120 V AC, 50/60 Hz (TH-42PD60U) or on 110 - 127 V AC, 50/60 Hz (TH-42PD60X).**

**Securely insert the power cord plug as far as it will go.**

- If the plug is not fully inserted, heat may be generated which could cause fire. If the plug is damaged or the wall socket plate is loose, they should not be used.

**Do not handle the power cord plug with wet hands.**

- Doing so may cause electric shocks.

**Do not do anything that might damage the power cable.**

**When disconnecting the power cable, hold the plug, not the cable.**

- Do not make any modifications to, place heavy objects on, place near hot objects, heat, bend, twist or forcefully pull the power cable. Doing so may cause damage to the power cable which can cause fire or electric shock. If damage to the cable is suspected, have it repaired at an Authorized Service Center.

**■ If problems occur during use**

**If a problem occurs (such as no picture or no sound), or if smoke or an abnormal odor is detected from the Plasma TV, unplug the power cord immediately.**

- Continued use of the TV under these conditions might cause fire or permanent damage to the unit. Have the TV evaluated at an Authorized Service Center. Servicing of the TV by any unauthorized personnel is strongly discouraged due to its high voltage dangerous nature.

**If water or foreign objects get inside the Plasma TV, if the Plasma TV is dropped, or if the cabinet becomes damaged, disconnect the power cord plug immediately.**

- A short may occur, which could cause fire. Contact an Authorized Service Center for any repairs that need to be made.

**⚠ CAUTION**

**Do not cover the ventilation holes.**

- Doing so may cause the Plasma TV to overheat, which can cause fire or damage to the Plasma TV.

**If using the pedestal, leave a space of 3 15/16" (10 cm) or more at the top, left and right, 2 3/8" (6 cm) or more at the bottom, and 2 3/4" (7 cm) or more at the rear.**

**■ When using the Plasma TV**

**Be sure to disconnect all cables before moving the Plasma TV.**

- Moving the TV with its cables attached might damage the cables which, in turn, can cause fire or electric shock.

**Disconnect the power plug from the wall outlet as a safety precaution before carrying out any cleaning.**

- Electric shocks can result if this is not done.

**Clean the power cable regularly to prevent it from becoming dusty.**

- Built-up dust on the power cord plug can increase humidity which might damage the insulation and cause fire. Unplug the cord from the wall outlet and clean it with a dry cloth.

**This Plasma TV radiates infrared rays; therefore, it may affect other infrared communication equipment.**

**Install your infrared sensor in a place away from direct or reflected light from your Plasma TV.**

**Do not climb up onto the television or use it as a step.**

**(Young children should be made particularly aware of this caution.)**

- If the unit falls over or becomes damaged through misuse, injury may result.

**The TV will still consume some power as long as the power cord is inserted into the wall outlet.**

# Notes

**■ Do not display a still picture for a long time**

This causes the image to remain on the plasma screen ("after image"). This is not considered a malfunction and is not covered by the warranty.

**Typical still images**

- Channel number and other logos
- Image displayed in 4:3 mode
- Video game
- Computer image

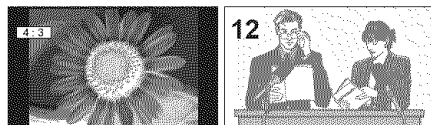

**■ Setup**

- Do not place the unit where it's exposed to sunlight or other bright light (including reflections).
- Use of some types of fluorescent lighting may reduce the remote control's transmission range.

# Accessories/Options

Check you have all the items shown.

## Accessories

Remote Control Transmitter  
● EUR7737Z30



Batteries for the Remote Control Transmitter (2)  
● AA Battery

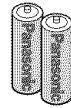

Antenna Adapter  
● F-Type for 5C-2V



Clamper (2)

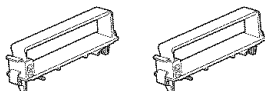

AC cord

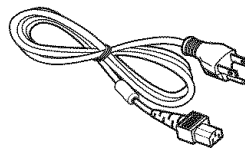

Operating Instructions

Product Registration Card (U.S.A.)

Pedestal  
● TBL2AX00031

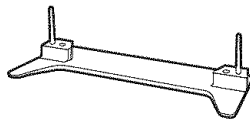

Customer Care Plan Card (U.S.A.)

## Installing remote's batteries

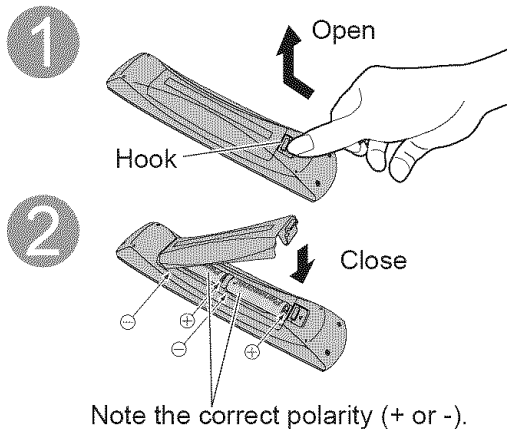

### Caution

- Incorrect installation may cause battery leakage and corrosion, resulting in damage to the remote control unit.
- Do not mix old and new batteries.
- Do not mix different battery types (such as alkaline and manganese batteries).
- Do not use rechargeable (Ni-Cd) batteries.
- Do not burn or break batteries.
- Make a note of the remote control codes before changing batteries in case the codes are reset. (p. 29)

## Attaching the cord clammers

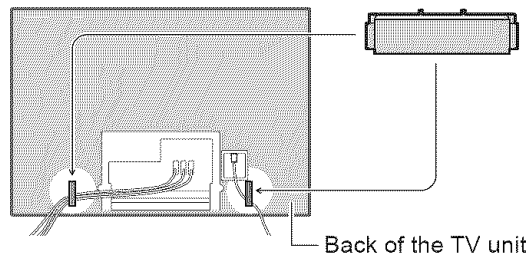

Snap open

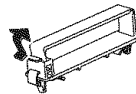

Remove from the TV unit

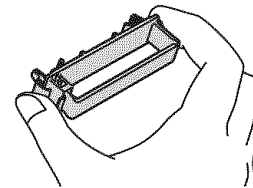

Snap shut

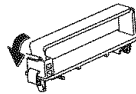

- Do not bundle the RF cable and power cord together (could cause distorted image).
- Fix cables with clammers as necessary.
- When using the optional accessory, follow the option's assembly manual to fix cables.

## Optional accessories

Wall-hanging bracket (vertical)  
● TY-WK42PV3U

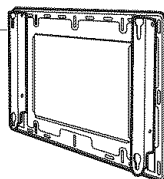

(angle)

- TY-WK42PR2U
- TY-WK42PR3U

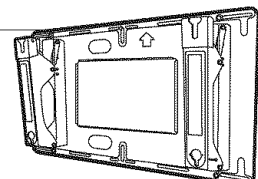

## Attaching the pedestal to the plasma television

### Caution

**Do not use any television or displays other than those supplied in the package.**

● Otherwise the unit may fall over and become damaged, and personal injury may result.

**Do not use the pedestal if it becomes warped or physically damaged.**

● If you use the pedestal while it is physically damaged, personal injury may result. Contact your nearest Panasonic Dealer immediately.

**During setting-up, make sure that all screws are securely tightened.**

● If sufficient care is not taken to ensure screws are properly tightened during assembly, the pedestal will not be strong enough to support the plasma television, and it might fall over and become damaged, and personal injury may result.

**Use the accessory fall-prevention brackets to secure the plasma television.**

● If the unit is knocked or children climb onto the pedestal with the Plasma TV installed, the plasma television may fall over and personal injury may result.

**Two people are required to install and remove the television.**

● If two people are not present, the television may be dropped, and personal injury may result.

### Accessories for pedestal assembly

<p><b>A</b> Assembly screw (4) M5 x 20</p>	<p><b>B</b> Assembly screw (4) (Black screw) M5 x 30</p>	<p><b>C</b> Pole (2)</p>	<p><b>D</b> Base (1)</p>
--	--	--------------------------	--------------------------

### Accessories for pedestal security

<p><b>1</b> Band (2)</p>	<p><b>2</b> Screw (2) M4 x 10</p>	<p><b>3</b> Wood screw (2)</p>	<p><b>4</b> Clamp (2)</p>
--------------------------	---------------------------------------	--------------------------------	---------------------------

## 1 Assembling the pedestal

### 1. Installing the poles

For 42" Plasma television (Outside)

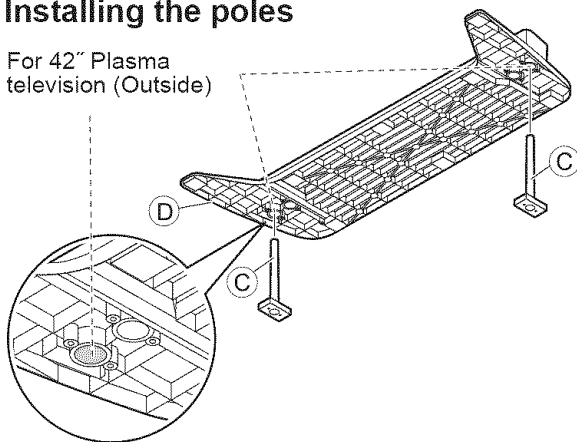

Insert the poles **C** into the left and right holes in the underside of the base **D** so that they fit securely as shown in the illustration above.

### 2. Securing the poles

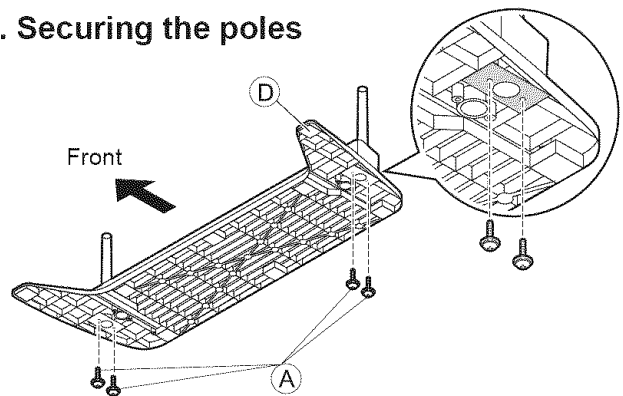

Use the assembly screws **A** to secure the poles firmly to the bottom of the base.

### Note

Forcing the assembly screws the wrong way will strip the threads.

# Accessories/Options

## 2 Setting-up

Remove the plasma television unit from its packing box, spread a clean blanket or other covering on a level floor or stand, place the television on the floor or stand with its front panel facing down, and keep it like this until installing it on the pedestal.

### Securing the television unit

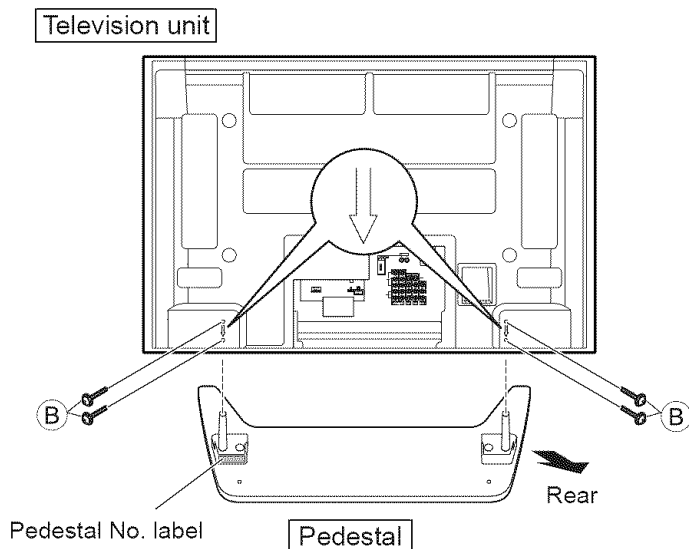

\* Carry out work on a horizontal and level surface.

Lift the television unit above the pedestal base, with the back of the television unit on the same side as the Pedestal No. label. Then align the holes in the television unit with the poles of the pedestal and lower the television unit into place. Use the assembly screws (B) (M5 x 30) to fasten securely.

## 3 Stopping the plasma television from falling over

### Securing to a base.

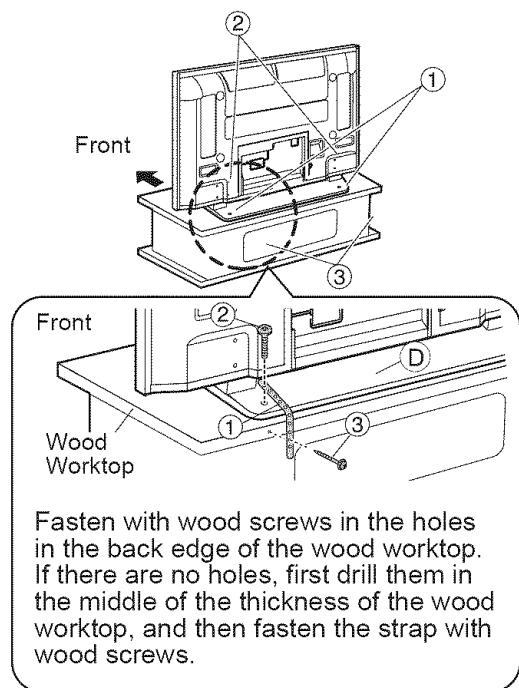

### Securing to a wall.

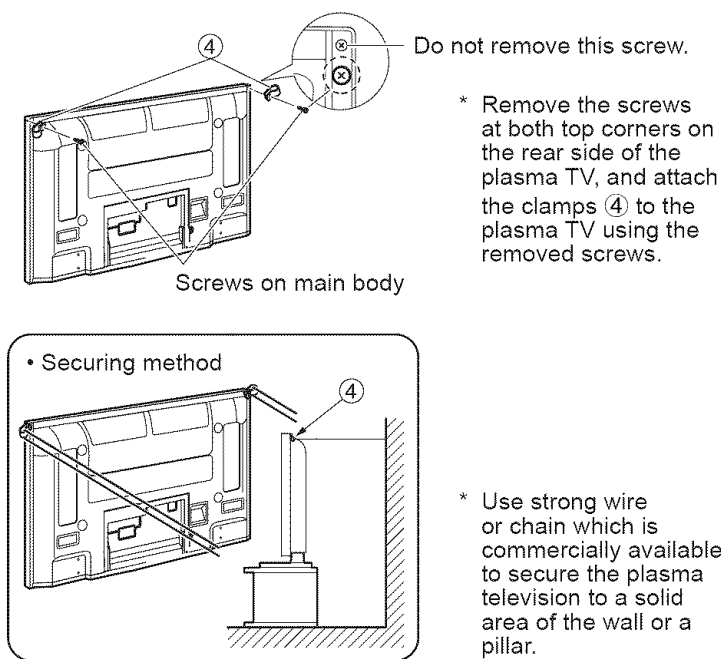

\* The plasma TV must be fastened to both the base and the wall.



# Connection

## ■ Watching TV

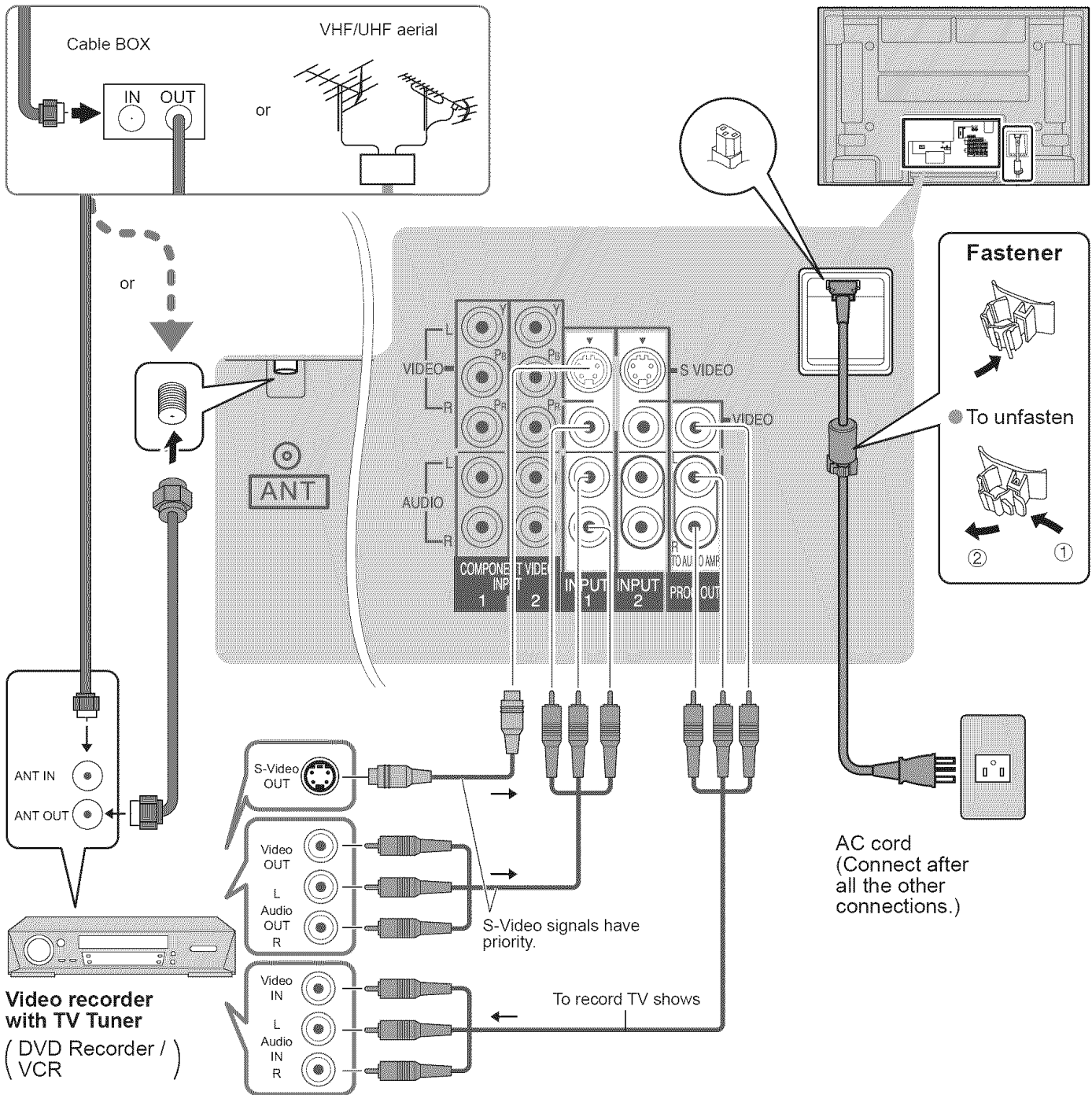

### Note

- All cables and external equipments shown in this book are not supplied with the TV.
- For additional assistance, visit us at [www.panasonic.com](http://www.panasonic.com)
- The S Video input will override the composite video signal when S Video cable is connected. Connect either S Video cable or Video cable.
- The input signals connected to the terminal selected in "Prog-out stop" menu cannot be output from PROG.OUT terminals. (both picture and audio)  
However, audio output can be obtained from the optical DIGITAL AUDIO OUT terminal.
- When a device (STB, DVD, etc.) is connected to the HDMI or COMPONENT terminals (p. 30-31), only audio signals will be output. No video signals will be output.
- When receiving digital channel signals, all digital formats are down-converted to composite NTSC video to be output through the PROG.OUT terminals.
- Some programs contain a copyright protection signal to prevent VCR recording.
- Set the TV channel to CH3 or CH4 for using Cable Box Connection.

# Identifying Controls

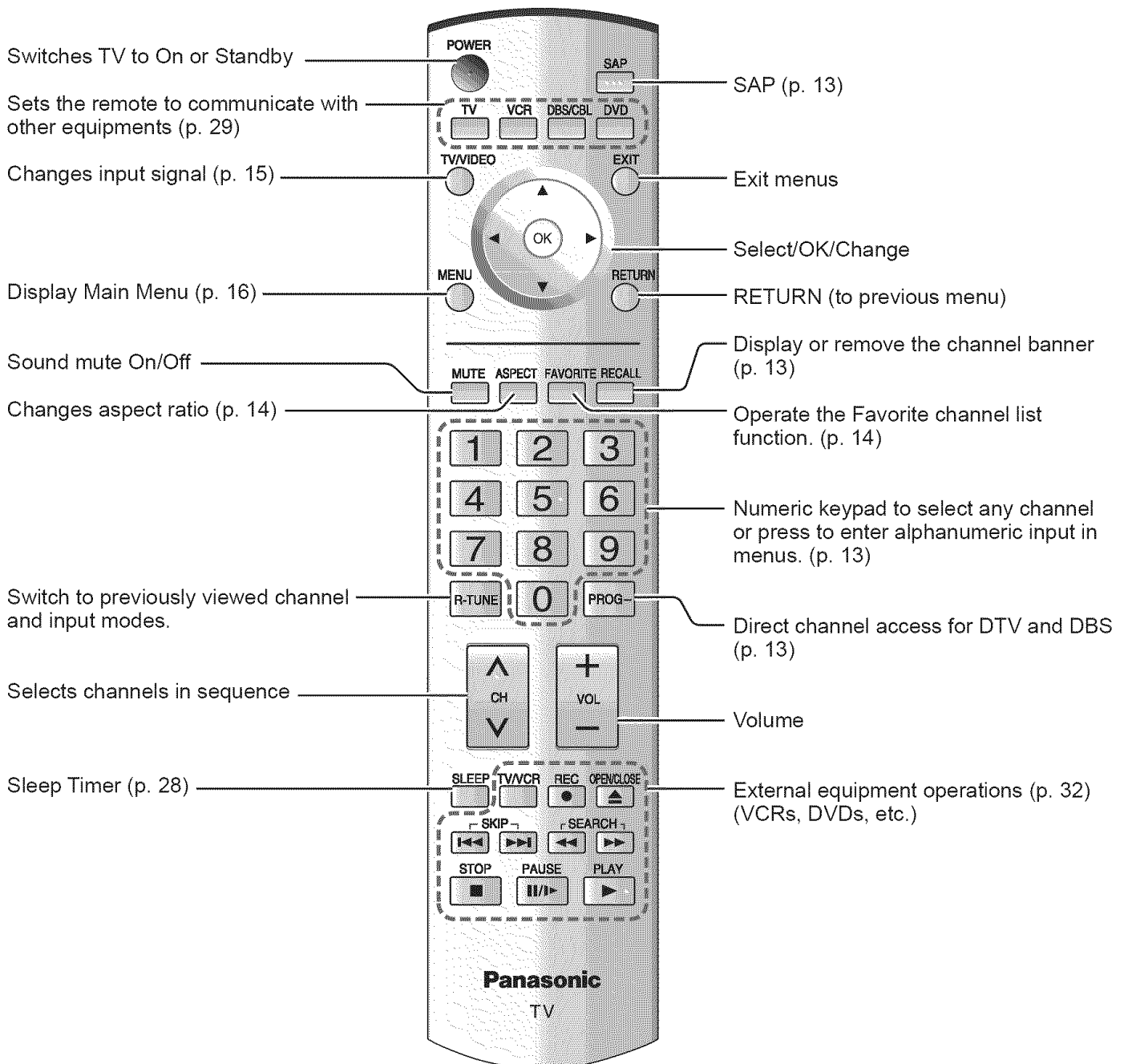
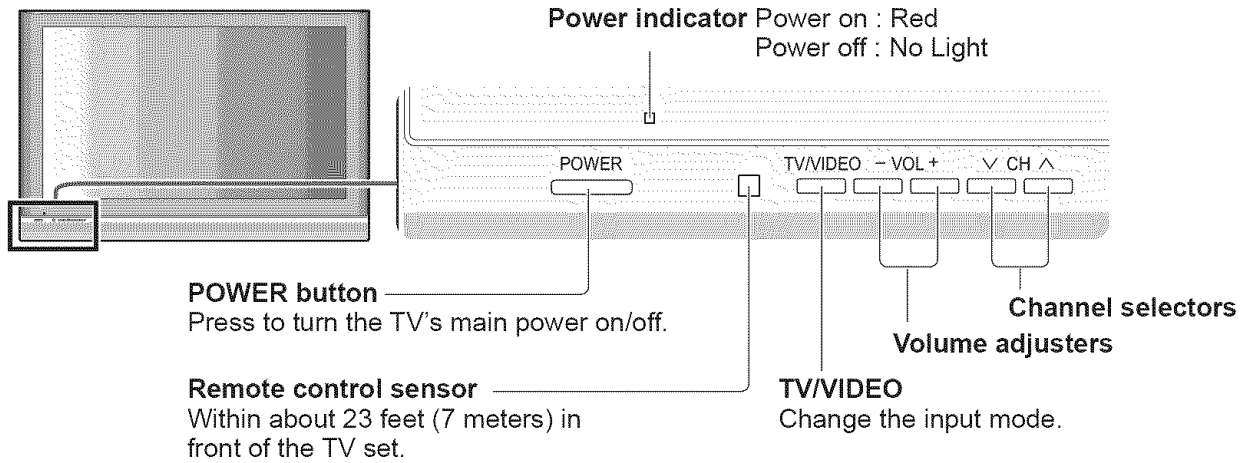

# First Time Setup

“First time setup” is displayed only when the TV is turned on for the first time after the AC cord is inserted into a wall outlet. Available only when “Auto power on” (p. 16) is set to “Off”.

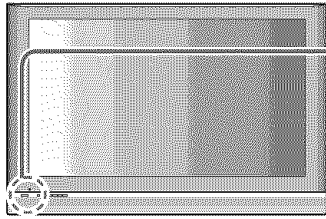

1

## Turn the TV On with the POWER button

POWER

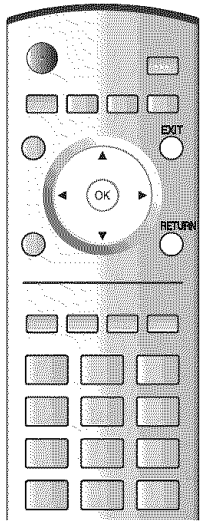
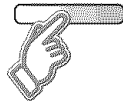

2

## Select your language

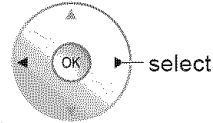
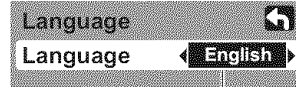
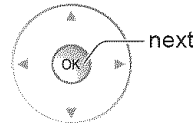
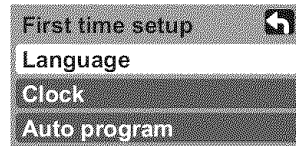

→ English ↔ Español ↔ Français ←

RETURN



Press to go to previous screen.  
Or, select  icon, then press OK for same results.

### Press to exit

EXIT



### Press to return to previous screen

RETURN



3

## Adjust the clock

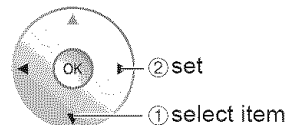
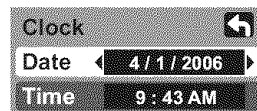
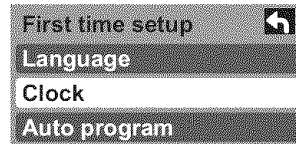

Date: Adjust the date  
(Press and hold to change the month.)

Time: Adjust the time  
(If the button is held, the speed of change increases.)

### Note

- To change setting (Language/Clock/Auto program) later, go to Menu screen (p. 16)

# First Time Setup

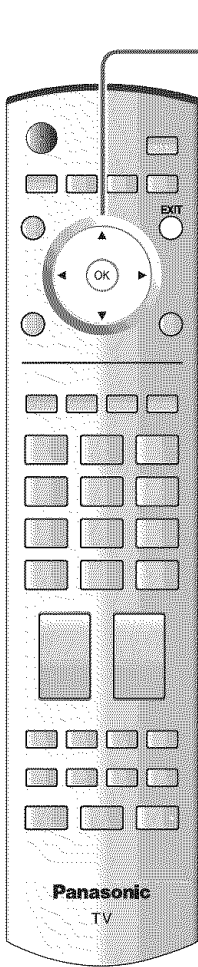

## 4 Auto channel setup

① Select "Auto program"

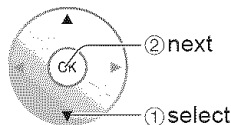
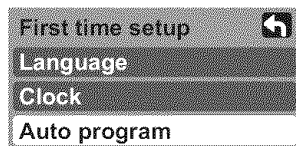

② Select antenna and input modes

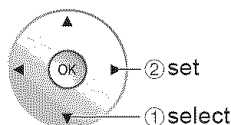
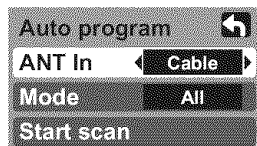

**ANT In**

Cable: Cable TV  
Antenna: Antenna

**Mode**

All: digital and analog  
Analog: analog only  
(Reduces time for scanning)

③ Start scanning the channels

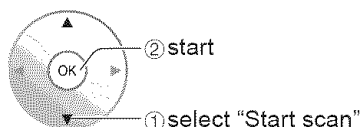
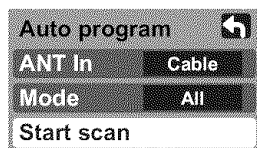

● Available channels (analog/digital) are automatically set.

■ Press to exit

EXIT



④ Confirm registered channels

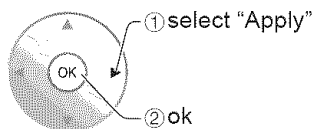
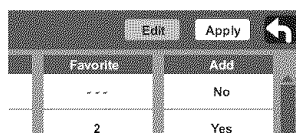

● If OK is not pressed after selecting "Apply", the channels will not be memorized.

### Note

- About broadcasting systems  
Analog: traditional TV system  
Digital: new system that allows you to view more channels featuring high-quality video and sound



# Watching TV

Connect cable Box when watching cable TV. (p. 9)

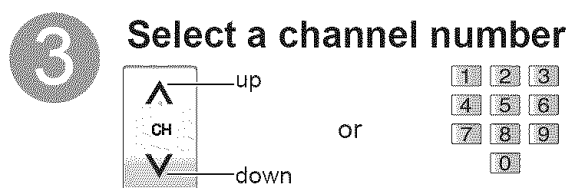
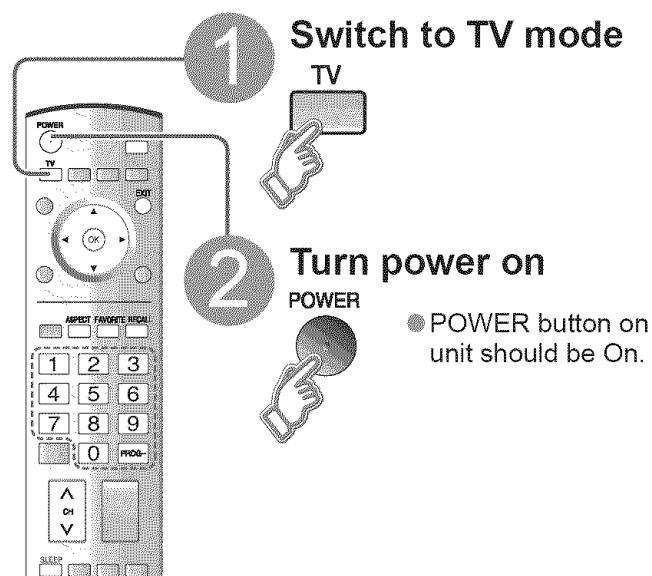

### To directly input the digital channel number



● When tuning digital channel, press the button to enter the minor number in a compound channel number.

example: CH15-1: 1 5 PROG- 1

### Other Useful Functions (Operate after 3)

#### Sleep Timer

Switches the unit OFF in a preset amount of time from 0 to 90 minutes in 30 minute intervals.

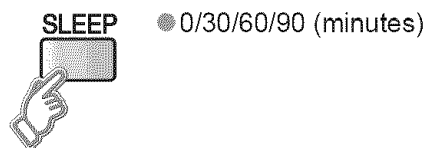

#### Listen with SAP (Secondary Audio Program)

### Select Audio Mode for TV Viewing



● **Digital mode**  
 Press SAP to select the next audio track (if available) when receiving a digital channel.

Audio Track 1 of 1  
 (English)

● **Analog mode**  
 Press SAP to select the desired audio mode.  
 • Each press of SAP will change the audio mode. (Stereo/SAP/Mono)

#### Information Recall

### Display or remove the channel banner.

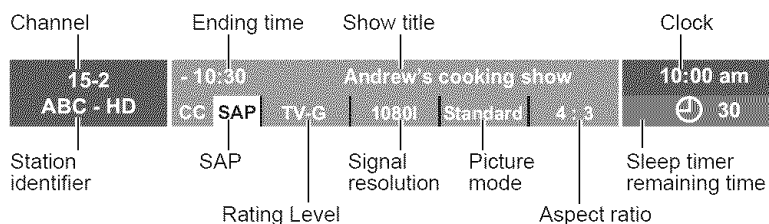

# Watching TV

## Change aspect ratio

Change the aspect (p. 36)

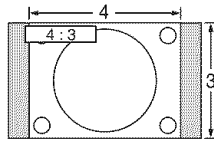

- Each press changes the mode.
- 480i (4:3), 480i (16:9), 480p (4:3), 480p (16:9) : FULL, JUST, 4:3 or ZOOM
- 1080p / 1080i / 720p : FULL, H-FILL, JUST, 4:3 or ZOOM.

## Call up a favorite channel



### FAVORITE

Channel numbers registered in Favorite are displayed on the favorite tune screen. Select the desired broadcast station with the cursor, or using number keys. (see below)

### Caution

- ATSC broadcasts cannot be received in countries other than the USA, Canada, and Mexico.

### Note

- Reselect "Cable" or "Antenna" in "ANT In" of "Auto program" to switch the signal reception between cable TV and antenna. (p. 12)
- The channel number and volume level remain the same even after the TV is turned off.

## Set Favorite Feature

1 Display the channel to be placed on the Favorites list.

2 FAVORITE

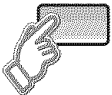

Hold down FAVORITE for several seconds.

- Press FAVORITE repeatedly to change between pages (1/3, 2/3, 3/3, or exit). Pressing ◀ ▶ also changes the page.

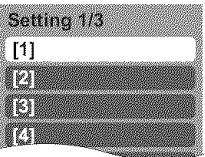

3 ① select

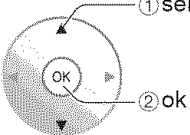

Press ▲ ▼ to highlight a position on the list. Then, press OK to memorize the displayed CH in that position.

- You can also use the NUMBER keys (1-9 and 0) to select the recorded list numbers (1-9 and 0). By doing so, the numbers will be directly recorded without having to press the OK key.

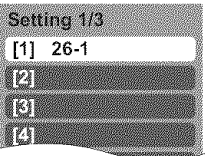

### ● To delete a favorite channel

A memorized channel can be removed from the list by holding down FAVORITE while its position is highlighted.

## Use Favorite Feature

1 FAVORITE



Press FAVORITE.

- Press FAVORITE repeatedly to change between pages (1/3, 2/3, 3/3, or exit). Pressing ◀ ▶ also changes the page.

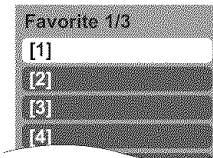

2

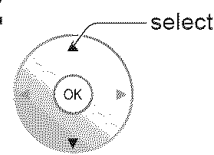

Press ▲ ▼ or a Numbered key (1-9 and 0) to highlight a channel on the list.

- Selecting a channel number from the list with the Number keys will display the channel directly.

3

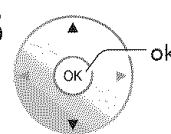

Press OK to display the highlighted channel.

# Watching Videos and DVDs

Some Panasonic equipment connected to the TV unit can be operated with the remote control. Programming the remote control is necessary to operate other manufacturers' products. (p. 29)

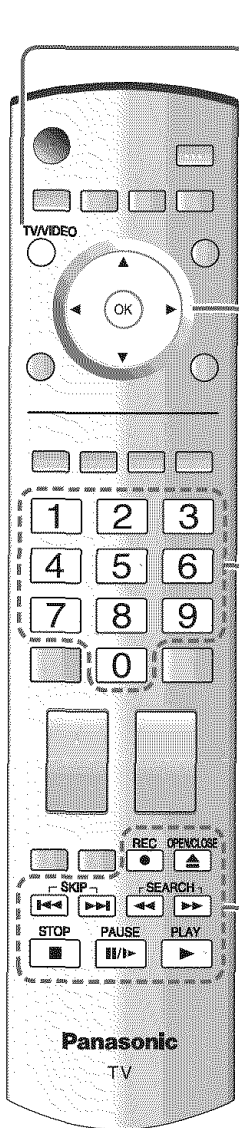

**1** With VCR or DVD turned On  
**Switch to external input**  
 Press to display the Input select menu.  
 TV/VIDEO



**2** **Select the input mode**

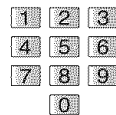
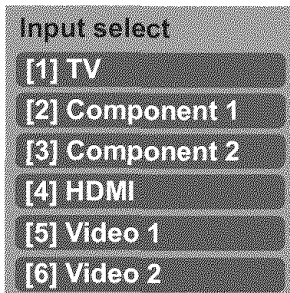

or

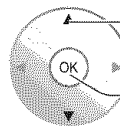

Press corresponding NUMBER key on the Remote Control to select the input of your choice.

Press to select the input of your choice, then press "OK".

● If during selection, no action is taken for several seconds, the Input selection menu is exited.

(Initial screen)

● The terminal and label of the connected device is indicated.  
 To label each of the connected devices (p. 26)

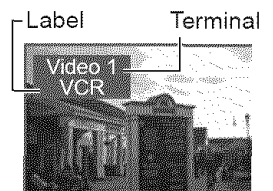

[example]

**3** **Operate**  
 the VCR or DVD with the remote control

(example)

■ Press to return to TV  
 TV/VIDEO



**Note**

● For details, see the manual of the equipment or ask your local dealer.

	VCR	DVD
	VCR Record	Record
	—	Open/Close
	—	Skip Reverse/Forward
	Rewind/Fast Forward	Reverse/Forward
	Stop	Stop
	Pause	Pause
	Play	Play

(For other operations, see p. 32.)

# How to Use Menu Functions

Various menus allow you to select settings for the picture, sound, and other functions so that you can enjoy watching TV in your own way.

**1 Display menu**  
**MENU** ● Displays the functions that can be set (varies according to the input signal)

**2 Select the menu**

Menu	
Picture	
Audio	
Timer	
Lock	
Setup	

① select  
② next

**3 Select the item**

Picture 1/2	
Normal	No
Pic. mode	Standard
Picture	+30
Brightness	0
Color	0
Tint	0
Sharpness	+10

(example: Picture menu)

**4 Adjust or select**

Picture 1/2	
Normal	No
Pic. mode	Standard
Picture	+30
Brightness	0
Color	0
Tint	0
Sharpness	+10

(example: Picture menu)

■ Press to return to TV  
**EXIT**

■ Press to return to the previous screen  
**RETURN**

## Menu list

Menu	Item	
Picture	Normal	
	Pic. mode	
	Picture, Brightness, Color, Tint, Sharpness	
	Color temp	
	Color mng.	
	Zoom adjust	
	Other adjust	Video NR
		3D Y/C filter
		Color matrix
		MPEG NR
Black level		
Audio	Normal	
	Bass	
	Treble	
	Balance	
	Other adjust	AI sound
		Surround
		Speakers
		HDMI in
Audio leveler		
Timer	Sleep, Timer1-5	
Lock		
Setup	CH scan	
	Language	
	Clock	
	Program channel	
	Input labels	
	CC	
	Other adjust	Auto power on
		Side bar
		Prog-out stop
		Ctrl with HDMI
Power off link		
Power on link		
About		
Reset		



## Adjustments/Configurations (alternatives)

Resets all picture adjustments to factory default settings except for "Other adjust"	Normal	No
Basic picture mode ( <b>Vivid/Standard/Cinema</b> ) (p. 38)	Pic. mode	Standard
Adjusts color, brightness, etc. for each picture mode to suit your taste	Picture	+30
	Brightness	0
	Color	0
	Tint	0
	Sharpness	+10
Selects level of warm colors (red) and cool colors (blue) ( <b>Warm/Cool/Normal</b> )	Color temp	Cool
On enhances green and blue color reproduction, especially outdoor scenes. ( <b>On/Off</b> )	Color mng.	Off
Adjusts vertical alignment and size when aspect setting is "ZOOM" (p. 36)	Zoom adjust	
Reduces noise, commonly called snow. Leave off when receiving a strong signal. ( <b>On/Off</b> )	Video NR	Off
Minimizes noise and cross-color in the picture. ( <b>On/Off</b> )	3D Y/C filter	Off
Selects image resolution of component-connected devices ( <b>SD/HD</b> ) ● SD: normal vision      HD: high-definition vision ● Only 480p signal accepted; regular TV (NTSC) is not available.	Color matrix	SD
Reduces noise of specific digital signals of DVD, STB, etc. ( <b>On/Off</b> )	MPEG NR	Off
Select Dark or Light. Valid only for external input signals. ( <b>Dark/Light</b> )	Black level	Dark
Reset Bass, Treble and Balance adjustments to factory default settings.	Normal	Set
Increase or decrease the bass response.	Bass	+7
Increase or decrease the treble response.	Treble	+7
Emphasize the left / right speaker volume.	Balance	0
Equalize overall volume levels across all channels and VIDEO inputs. ( <b>On/Off</b> )	AI sound	On
Enhances audio response when listening to stereo. ( <b>On/Off</b> )	Surround	Off
Switches to "Off" when using external speakers ( <b>On/Off</b> ) ● "AI sound", "Surround" and "Audio leveler" do not work if "Off" is selected	Speakers	On
Selects according to the signal when HDMI is connected ( <b>Auto/Digital/Analog</b> ) ● Auto: Automatically selects Analog / Digital signal	HDMI in	Auto
Minimizes volume disparity after switching to external inputs	Audio leveler	0
The TV can automatically turn On/Off at the designated date and time. (p. 28)	Sleep	60
Locks the channels and programs (p. 22)		
Selects the channel with "Program up/down" button ( <b>Fav./All</b> ) ● Fav.: Only channels registered as FAVORITE (p. 24)	CH scan	All
Selects the screen menu language (p. 12)	Language	
Adjusts the clock (p. 12)	Clock	
Sets channels (p. 24)	Program channel	
Select the terminal and the label of the external equipment (p. 26)	Input labels	
Displays subtitles (Closed Caption) (p. 26)	CC	
Turns TV On automatically when the cable box or a connected device is turned On ( <b>Set/Off</b> ) ● The Sleep Timer and On / Off timer will not function if "Auto power on" is set.	Auto power on	Off
Increases the brightness of the side bar ( <b>Off/Dark/Mid/Bright</b> ) (4:3 mode only) ● The recommended setting is Bright to prevent panel "after image". (p. 38)	Side bar	Bright
Stops output of the pictures specified in this menu. ( <b>Off/Comp.1/Comp.2/HDMI/Video 1/Video 2</b> )	Prog-out stop	Off
Controls equipments connected to HDMI terminals (p. 18) ( <b>On/Off</b> ) ● "Power off link" and "Power on link" do not work if "Off" is selected.	Ctrl with HDMI	On
Sets "Power off link" of HDMI connection equipments (p. 18) ( <b>Set/No</b> )	Power off link	Set
Sets "Power on link" of HDMI connection equipments (p. 18) ( <b>Set/No</b> )	Power on link	Set
Displays TV version and software license	About	
Performing Reset will clear all items set with Setup, such as channel settings. (p. 24)	Reset	

● In AV mode, the Audio menu and Setup menu give a smaller number of options.

# Control with HDMI “HDAVI Control”\*

\* Simultaneously control all Panasonic “HDAVI Control” equipped components using one-button on one remote.

Newer Panasonic audio-video products with HDMI output connections can be controlled using the TV’s remote. Limited features such as home theater system volume and automatic switching to the TV’s HDMI input are available.

- This feature is limited to models incorporating Panasonic’s “Control with HDMI”. Refer to the individual instruction manuals for compatibility information.
- Non-HDMI-compliant cables cannot be utilized.
- We recommend using Panasonic HDMI cables RP-CDHG15 (1.5 m), RP-CDHG30 (3.0 m), RP-CDHG50 (5.0 m), etc. (Product numbers correct as of January 2006.)

**1 Display menu**  
MENU

**2 Select “Setup”**

Menu
Home theater
Picture
Audio
Timer
Lock
Setup

**3 Select “Other adjust”**

Setup
Other adjust
About
Reset

**4 Select “Ctrl with HDMI”**

Other adjust	
Auto power on	Off
Side bar	Off
Prog-out stop	Off
Ctrl with HDMI	On
Power off link	Set
Power on link	Set

**5 Select “On”**

■ Press to return to TV  
EXIT

■ Press to return to the previous screen  
RETURN

Automatic input switching

Theater speaker

Power on link

Power off link

One-touch theater playback

● Default setting is “On”. If no HDMI equipments are connected or standard HDMI (non- “Control with HDMI”) are used, set to “Off”.

At the start of DIGA, Player theater or RAM theater playback, the TV's input automatically switches to the input corresponding to the playback equipment.

- For RAM theater, the speakers automatically switch to theater.
- If using DIGA operation, the TV's input automatically switches to DIGA and the DIGA menu is displayed.

You can control the theater speaker with TV's remote control.

"Home theater" with speaker icon appears when a Panasonic "Control with HDMI" home theater system is connected via the HDMI input.

Pressing the OK button toggles between TV and home theater volume control.

- "Ctrl with HDMI" must be set to "On".
- Limited to newer Panasonic Home Theater, RAM theater and DIGA/DVD models with "Control with HDMI".

① Display menu ➡ 

② Select "Home theater" or "TV speakers"

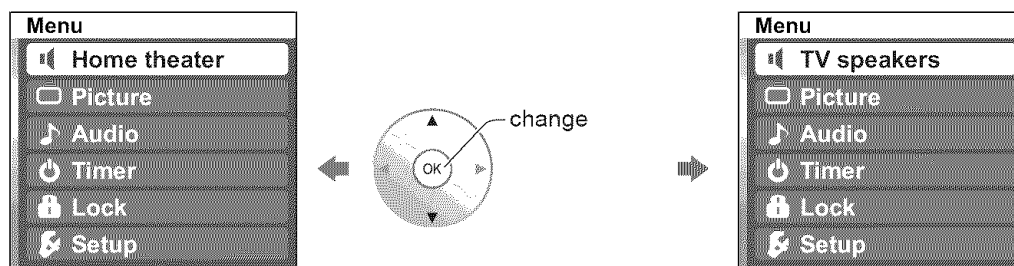

■ **Home theater:**

Adjustment for Panasonic Amplifier, Panasonic Player theater, Panasonic RAM theater



■ **TV speakers:**

The TV speakers are active.

- When selecting "Home theater", the sound of TV speakers is mute.
- When "Home theater" is selected, the home theater volume control can be raised or lowered using the TV remote volume button. The TV will display "Home Theater + / -" on screen.
- If home theater/RAM theater/Player theater is currently off, selecting the "Home theater" option will automatically turn the equipment on. See "Power on link" below.
- If home theater/Player theater/RAM theater power is turned Off, speakers automatically switch to the TV.

When "Set" is selected, this allows for the TV to automatically turn on and switch to the appropriate HDMI input whenever a "Control with HDMI" compatible DVD player/recorder is initially turned on and Play mode is selected.

When "Set" is selected, this allows for the TV to turn off and also turn off the connected home theater/ RAM theater/player theater and/or DIGA-DVD player.

If the "ONE TOUCH PLAY" key is pressed on the AV amp or Player theater remote control, the following sequence of operations is performed automatically.

- ① Home theater/Player theater power switches On, and playback begins.
- ② TV power switches On, and the playback screen is displayed.
- ③ Audio is muted on the TV and switches to theater.

**Caution**

- "Control with HDMI" function does not work in countries other than the USA and Canada.
- The TV remains on even if the "Control with HDMI" compatible equipment is turned off.

**Note**

- Before using HDMI control functions, the connected equipment (DIGA, RAM theater, Player theater, AV amp) must also be set. For details, see the operation manual for each equipment.
- For equipment connection details, see p. 20.

# Control with HDMI “HDAVI Control”

## Recommended HDMI Connections

Follow the connection diagrams below for HDMI control of a single AV equipment such as a Panasonic DIGA-DVD recorder, RAM Theater or Player Theater system. Refer to page 18 for Setup Menu settings and additional control information.

● Optional HDMI and/or optical cables are not provided.

If connection (or setting) of equipment compatible with HDMI control is changed, switch the power of this unit Off then On again while the power of all equipment is On (to this unit to correctly recognize the connected equipment) and check that DIGA, RAM theater and Player theater playback operates.

### ■ Connecting this unit to a DVD recorder, RAM theater or Player theater

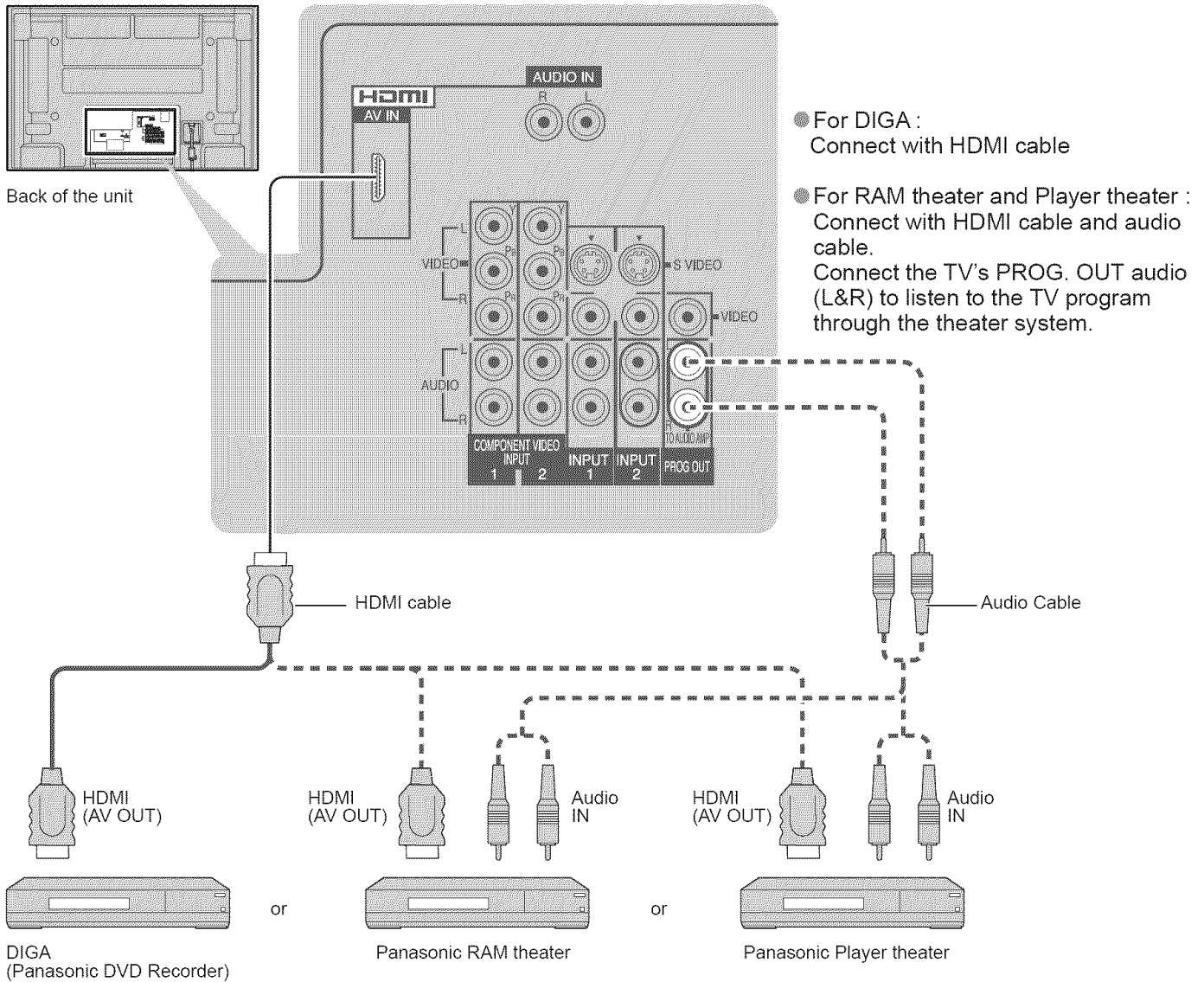

### ■ Setting of this unit after connection

After making connections as shown above, set “Ctrl with HDMI” (under “Other adjust”) to “On” using the Setup menu. (p. 18).

#### Note

● Individual HDMI equipments may require additional menu settings specific to each model. Please refer to their respective operating instruction manuals.



■ Connecting this unit to a DVD recorder and AV amp

When using an "Control with HDMI" audio-video amplifier and a compatible DIGA recorder, use a daisy chain connection as shown below.

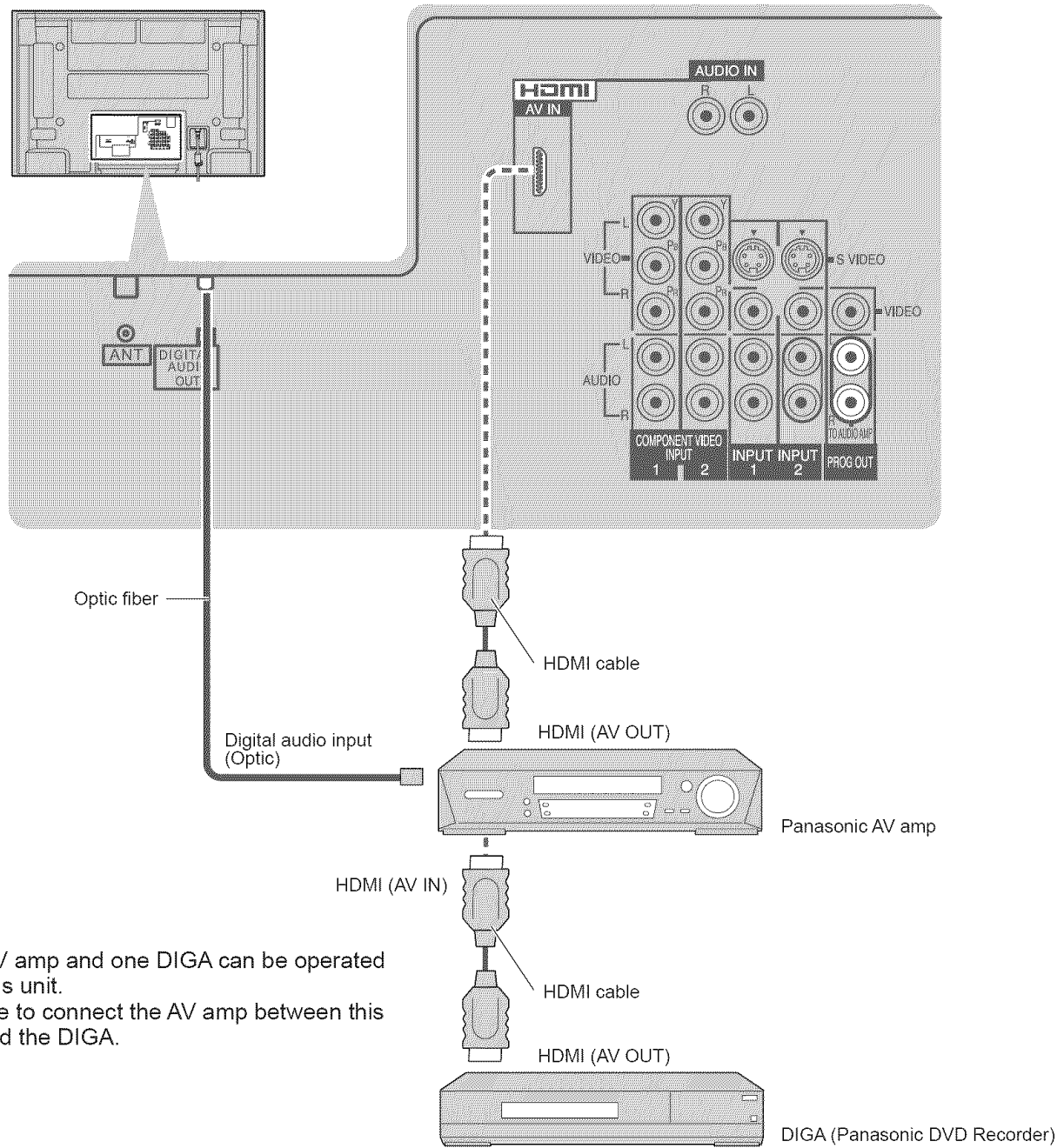

- One AV amp and one DIGA can be operated with this unit.
- Be sure to connect the AV amp between this unit and the DIGA.

■ Setting of this unit after connection

After making connections as shown above, set "Ctrl with HDMI" (under "Other adjust") to "On" using the Setup menu. (p. 18).

**Note**

- Individual HDMI equipments may require additional menu settings specific to each model. Please refer to their respective operating instruction manuals.
- When audio from other equipment connected to this unit via HDMI is output using "DIGITAL AUDIO OUT" of this unit, the system switches to 2CH audio. (When connecting to an AV amp via HDMI, you can enjoy higher sound quality.)

# Channel Lock

You can lock out specified channels or shows to prevent children from watching objectionable content.

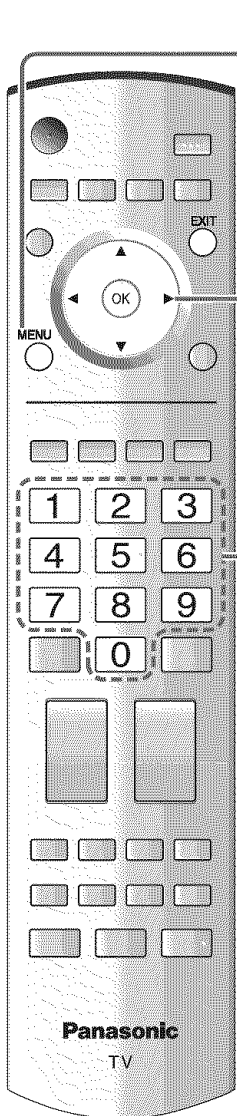

## 1 Display menu

MENU



## 2 Select "Lock"

You will be asked to enter your password each time you display the Lock menu.

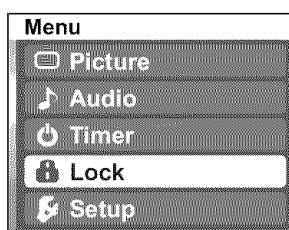

## 3 Input your 4-digit password

A 4-digit code must be entered to view a blocked program or change rating settings.

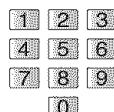
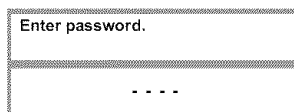

● For the first time, input the number twice to register it.

## 4 Select the Lock mode

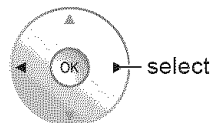
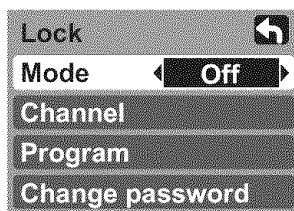

### ■ Press to exit

EXIT



### Caution

- Make a note of your password in case you forget it. (If you have forgotten your password, consult your local dealer.)

### Note

- When you select a locked channel, a message will be displayed that allows you to view the channel if you input your password.

- Off: "Channel lock" not activated
- All: Locks all channels and Video inputs
- Game: Locks CH3, CH4, and Video inputs
- CH: Locks specified channels (analog/digital)

### ■ To change the password

- ① In 4, select "Change password" and press "OK" button
- ② Input the new 4-digit password twice

### ■ To cancel the "Channel lock"

- Select "Off" in 4

■ To select the channel or the rating of the program to be locked

**Channel Lock**

Select up to 7 (1-7) channels to be blocked out. These channels will be blocked out regardless of the program rating.

Select "CH" in ④ on p. 22

① Select "Channel"

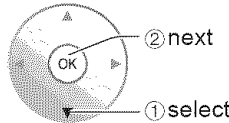
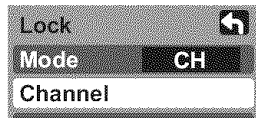

② Select channel to lock

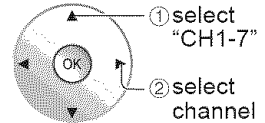
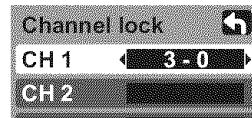

■ To set rating level

"V-chip" technology enables restricted shows to be locked according to TV ratings.

① Select "Program"

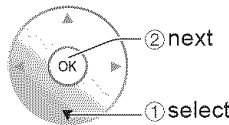
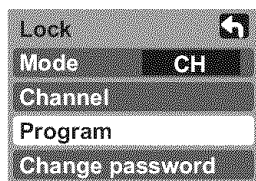

② Select the rating category you wish to follow

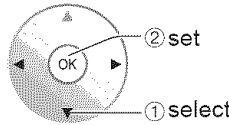
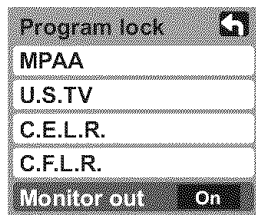

③ Select the rating to be locked

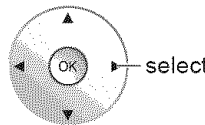

Example of "MPAA" (U.S movie ratings)

Off	No rating
G	General Audience: All ages admitted
PG	Parental Guidance Suggested
PG-13	Parents Strongly Cautioned: Inappropriate for children under 13
R	Restricted: Under 17 requires accompanying parent or adult guardian
NC-17	No one 17 and under admitted
X	Adults only

● To get other information (p. 35)

**Block program**

- MPAA : U.S movie ratings
- U.S.TV : U.S TV program ratings
- C.E.L.R. : Canadian English ratings
- C.F.L.R. : Canadian French ratings

■ To disable recording of the locked program

➔ Select "Monitor out" in "Program lock" menu (②)

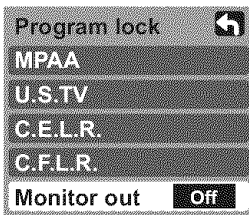

- On : Turns on the monitor terminal output for programs that have been set to "Blocked."
- Off : Turns off the monitor terminal output for programs that have been set to "Blocked."

**Caution**

● The V-Chip system that is used in this set is capable of blocking "NR" programs (non rated, not applicable and none) as per FCC Rules Section 15.120(e)(2). If the option of blocking "NR" programs is chosen "unexpected and possibly confusing results may occur, and you may not receive emergency bulletins or any of the following types of programming:"

- Emergency Bulletins (Such as EAS messages, weather warnings and others)
- Locally originated programming • News • Political • Public Service Announcements • Religious • Sports
- Weather

**Note**

- The Off rating is independent of other ratings.
- When placing a block on a specific age based rating level, the Off rating and any other more restrictive ratings will also be blocked.

# Editing and Setting Channels

The current channel settings can be changed according to your needs and reception conditions.

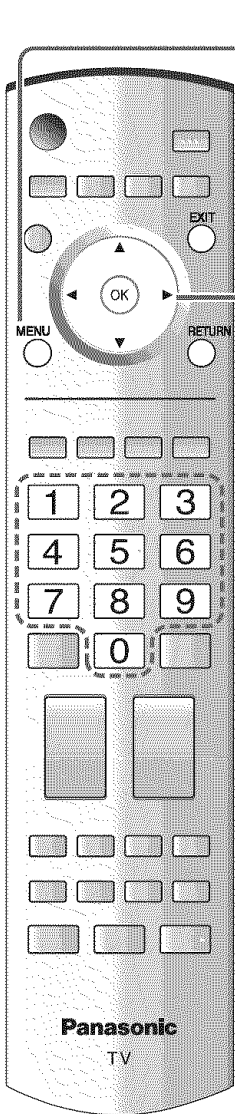

**1** Display menu  
MENU



**2** Select "Setup"

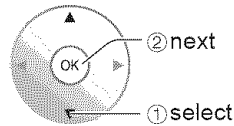
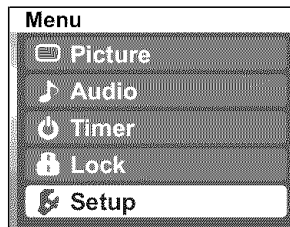

**3** Select "Program channel"

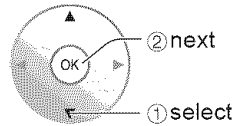
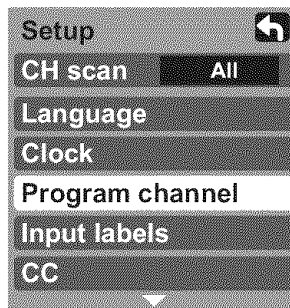

**4** Select the function

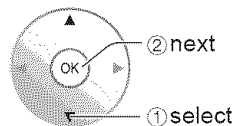
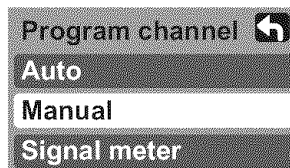

■ Press to exit



**5** Set

■ To reset the settings of Setup menu

- ① Select "Reset" in Setup menu (3) and press "OK" button
- ② Input your 4-digit password with number buttons
- ③ Select "Yes" on the confirmation screen and press "OK" button

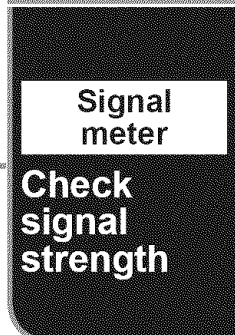
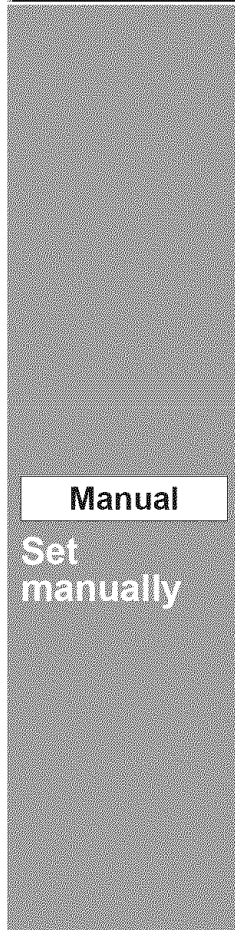

Automatically searches and adds receivable channels to memory.

① Select "ANT In" (Select Cable or Antenna) ③ Select "Start scan"

② Select "Mode" Select All or Analog  
 All: Analog and digital  
 Analog: Analog only

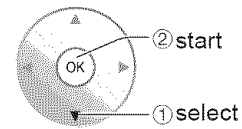
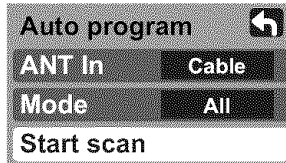
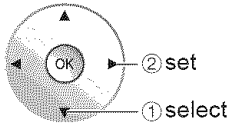
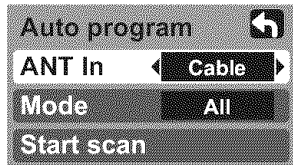

Settings are made automatically

- After completing the setting, select "Apply". (see below ④).
- All previous memorized channels are erased.

Use this procedure when changing setting of receiving channels or changing the channel display. Also, use to add or delete channels from channel list manually.

① Select "Edit"

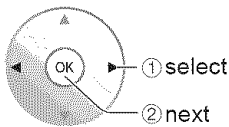
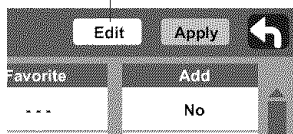

② Select the item to be edited

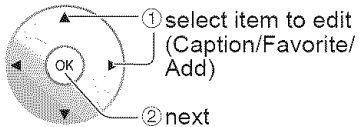
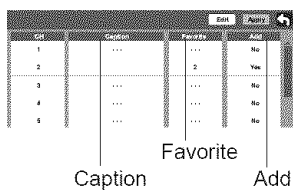

- Caption: Changes the station identifier
- Favorite: Registers channel to Favorites List
- Add: Adds or deletes channels

③ Edit

● Caption

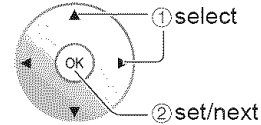
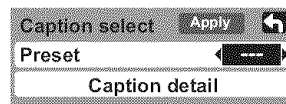

Preset

Select the station identifier

Caption detail

Rename (maximum 7 characters available)

● Favorite

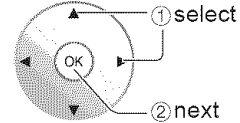

Favorite

Select the number

● Add

- Press "OK" button to select "Yes (add)" or "No (delete)"

④ Select "Apply"

Press to move cursor to "Apply"

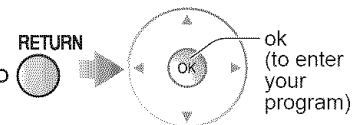

Check the signal strength if interference is found or freezing occurs on a digital image.

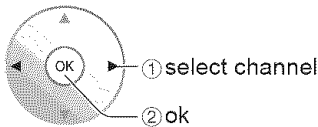
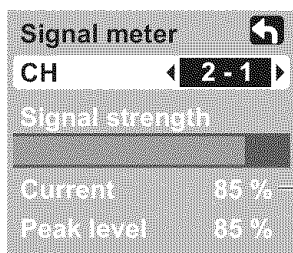

Signal intensity

- If the signal is weak, check the antenna. If no problem is found, consult your local dealer.

Note

- Not available if "Cable" is selected in "ANT In" (see above).
- Effective only for digital antenna channels.

- If "Channel lock" (p. 22) is activated and "Auto", "Manual" or "Signal meter" is selected, "Enter password." will be displayed.



# Input Labels/Closed Caption

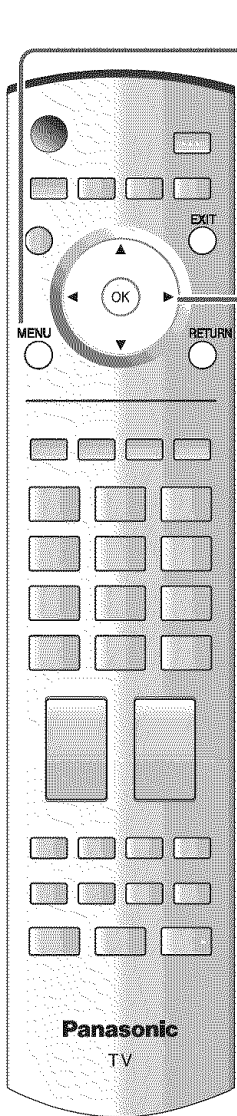

**1** Display menu  
MENU



**2** Select "Setup"

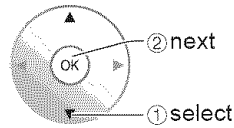
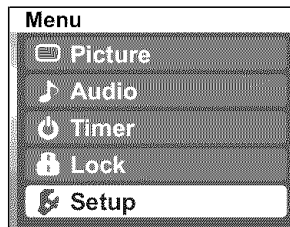

**3** Select "Input labels" or "CC"

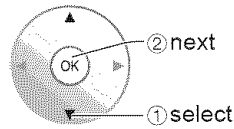
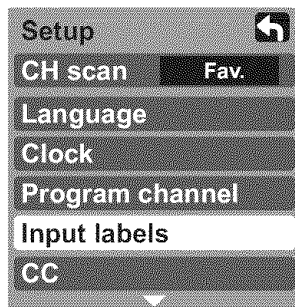

■ Press to exit

EXIT



**4** Set

Input labels

Display  
labels of  
external  
devices

CC

Display  
Closed  
Caption



The labels of devices connected to external input terminals can be indicated for easy recognition on the screen. (In selecting input mode of p. 15 ●)

**Select the terminal and the label of the external equipment**

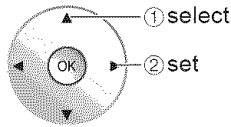
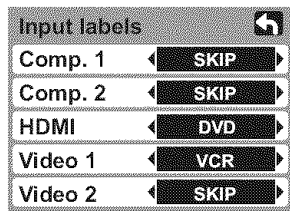

- Terminals: Comp.1-2/HDMI/Video1-2
- Label: SKIP\*/VCR/DVD/CABLE/DBS/PVR/GAME/AUX/[BLANK]

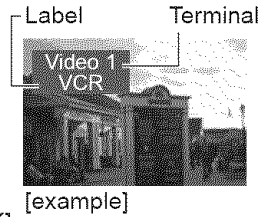

\* If "SKIP" is selected for a non-connected terminal, its input is skipped when switched with TV/VIDEO button.

The television includes a built-in decoder that is capable of providing a visual display of the audio portion. The program viewed must provide Closed Captioning (CC) for the television to display it. (p. 36)

**Select the item and set**

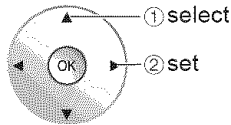
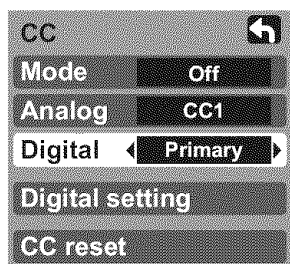

**Mode**

Select "On" (when not using, select "Off").

**Analog**

(Choose the closed caption service of Analog broadcasting.)

CC1-4: Information related to pictures (Appears at bottom of screen)

T1-4: Textual information (Appears over entire screen)

**Digital**

(The Digital Closed Caption menu lets you configure the way you choose to view the digital captioning.)

● The settings in "Analog" or "Digital" depend on the broadcaster.

Select the setting.

- "Primary", "Second.", "Service 3", "Service 4", "Service 5", "Service 6"

**To make more in-depth display settings in digital programs**

- ① Select "Digital setting" and press "OK" button
- ② Select the item and set

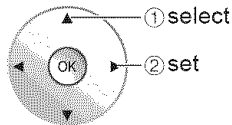
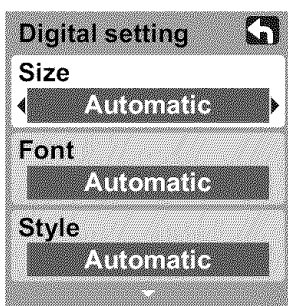

- Size: Text size
  - Font: Text font
  - Style: Text style (Raised, Depressed, etc.)
  - Foreground: Color of text
  - Fore opacity: Opacity of text
  - Background: Color of text box
  - Back opacity: Opacity of text box
  - Outline: Outline color of text
- (Identify the setting options on the screen.)

(1/3)

**To reset the settings**

Select "CC reset" and press "OK" button

# Using Timer

The TV can automatically turn On/Off at the designated date and time.

● The Clock must be set before On time/Off time settings. (p. 12)

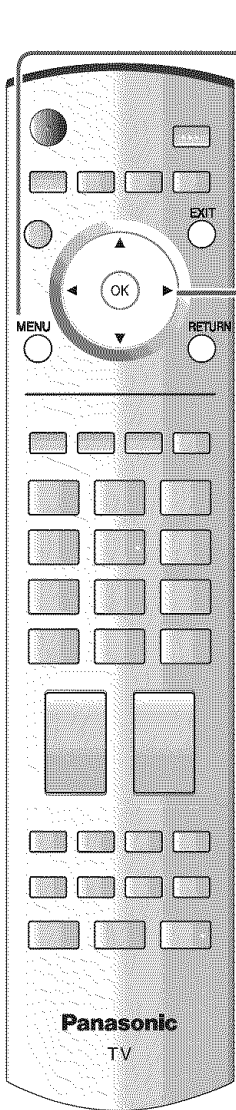

## 1 Display menu



## 2 Select "Timer"

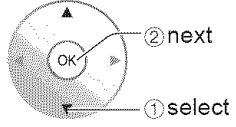
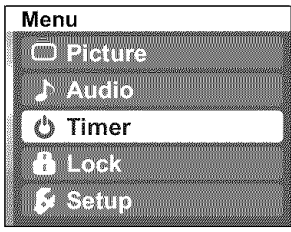

## 3 Select the timer to set

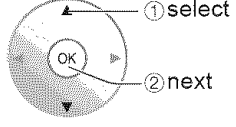

- Sleep** Turns Off automatically
- Timer 1** Turns On/Off automatically (5 timers can be set.)
- Timer 5**

## 4 Set the timer

### To set "Sleep" (Off Timer)

Press to set unit to shut itself off after a preselected amount of time.

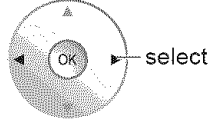
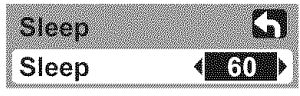

● 0/30/60/90 (minutes)

### To set "Timer 1-5" (On/Off Timer)

Select the item and set

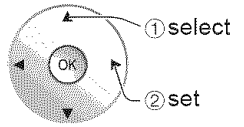

- CH** Select the channel
- Day** Select the day  
(SUN/MON/TUE/WED/THU/FRI/SAT/  
MON-FRI/SAT-SUN/DAILY/EVR SUN/  
EVR MON/EVR TUE/EVR WED/EVR THU/  
EVR FRI/ EVR SAT)
- On time** The time to turn On
- Off time** The time to turn Off
- Set** Timer setting (On/Off)

### Press to exit



### Press to return to the previous screen



### Note

● The TV automatically turns Off after 90 minutes when turned On by the Timer. This operation will be cancelled if the Off time is selected or if a key is pressed.

# Operating Peripheral Equipment

You can operate other manufacturers' components using this TV's remote control.

- 1** Connect the external devices to the TV and **turn Off the external equipments**
- 2** **Press both buttons simultaneously for more than 3 seconds.**
  - Release the buttons when the equipment selection buttons start flashing.
- 3** **Select the equipment** with the equipment selection button
  - The selected button remains lit (other buttons are not lit).
- 4** **Input the equipment's 4-digit remote control code** (p. 33-34)
- 5** **Confirm the equipment with the remote control**
  - The external equipment turns On.
  - **If the equipment does not operate with remote control**
    - When your equipment has a single code
      - ➔ Input the remote control code again
    - When your equipment has multiple codes
      - ➔ Change the code with ④ above and test again (p. 33-34)

## Caution

- Registration will fail if the wrong code is input or it takes more than 30 seconds to register.

## To find a code not listed in the code list

This procedure searches all codes and is called the "sequence method."

### ① After step ③ above, change the code and test



➔ Operate the equipment with the remote control (p. 32)

- Repeat until the code is found
- It may take many attempts before the correct code is found

### ② When the correct code is found



# Recommended AV Connections

These diagrams show our recommendations for how to connect the TV unit to your various equipments. For other connections, consult the instructions of each equipment, and the specifications (p. 42). For additional assistance, please visit our website at [www.panasonic.com](http://www.panasonic.com)

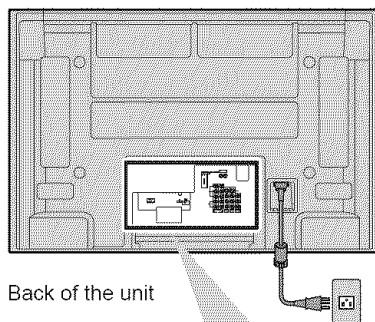

AC Cord  
(Connect after all the other connections are complete.)

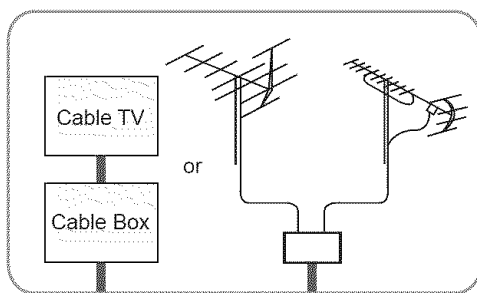

● For receiving digital broadcasting of cable TV, connect Cable TV directly to "ANT" terminal.

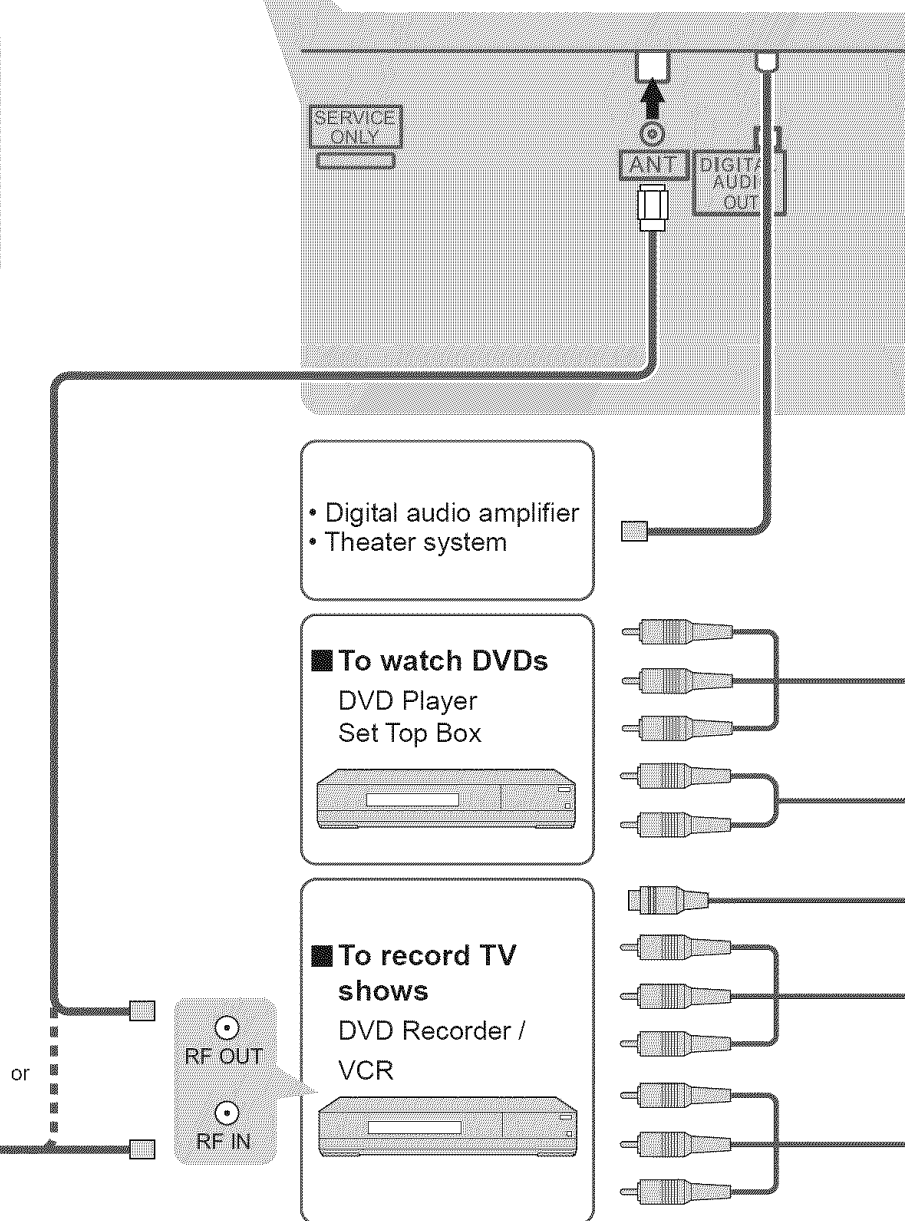

## Caution

● For Antenna connection via VCR, please refer to the Operating Instructions of a VCR.

■ To watch digital video image

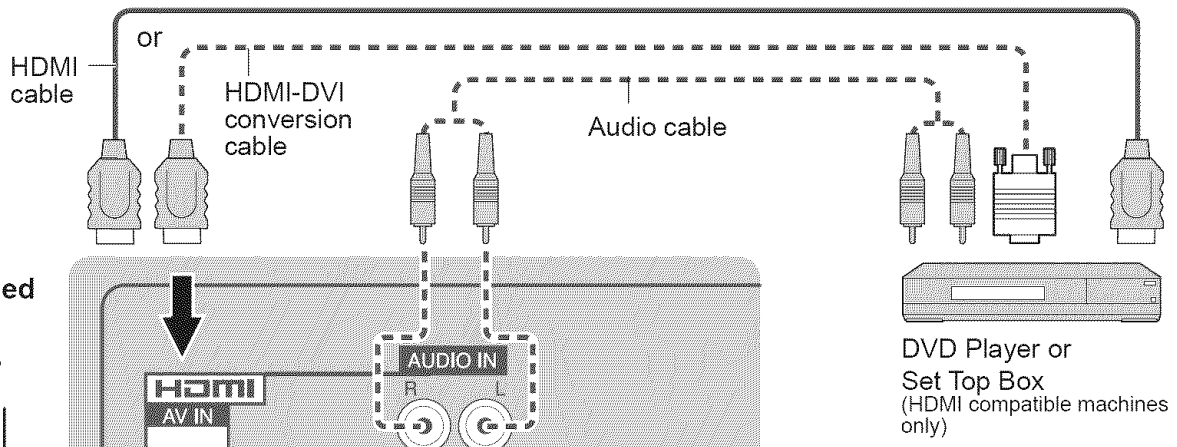

DVD Player or Set Top Box (HDMI compatible machines only)

■ Recommended HDMI Connections (p. 20-21)

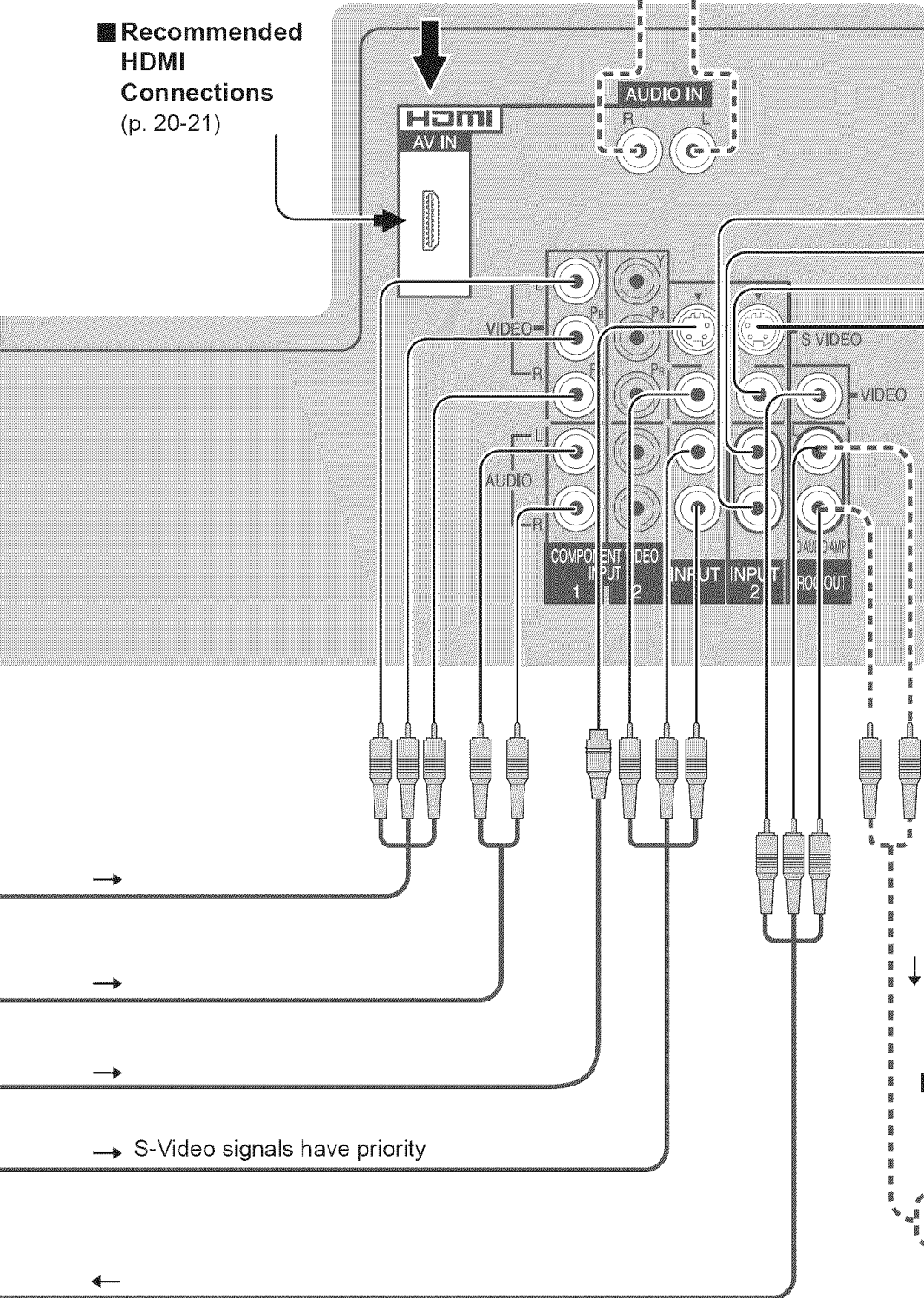

S-Video signals have priority

■ To watch camcorder images

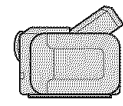

Camcorder  
S-Video Camcorder  
VCR/S-Video VCR  
DVD Player

■ To listen to the TV through speakers

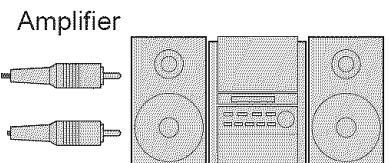

● Turn Off the TV speakers. (p. 16 "Speakers")

# Remote Control Operation/Code List

The following explains how to operate external devices with the remote control.

- Register the remote control codes (p. 29) if you want to operate an external device of another manufacturer. (p. 33-34)

## Note

- Operation may not be possible depending on the available memory size of the remote control. This remote control is not designed to cover operation of all functions of all models.

## Remote Control Operation List

This chart defines which keys are operational after programming (if needed), while in the selected remote control mode, VCR, DBS/CBL, DVD.

KEY NAME	VCR MODE	DBS/CBL MODE		DVD MODE
		(DBS)	(CBL)	
POWER	Power	Power	Power	Power
TV/VIDEO	TV Input Switch	TV Input Switch	TV Input Switch	TV Input Switch
EXIT	—	Exit	Exit	—
	—	DBS Cursor Up/Down/Right/Left	CBL Cursor Up/Down/Right/Left	DVD Cursor Up/Down/Right/Left
	—	Ok	Ok	Ok
MENU	—	DBS Menu	CBL Menu	DVD Setup Menu
RETURN	—	—	—	Return, Clear
MUTE	TV Mute	TV Mute	TV Mute	TV Mute
ASPECT	—	Aspect	Aspect	DVD Disc Menu
FAVORITE	—	—	—	Title
RECALL	Onscreen Display	Onscreen Display	Onscreen Display	Onscreen Display
0 ~ 9	0-9	0-9	0-9	0-9
R-TUNE	—	DBS Previous Channel	CBL Previous Channel	Drive Select
	Channel Up/Down	DBS Channel Up/Down	CBL Channel Up/Down	Channel Up/Down
	TV Volume Up/Down	TV Volume Up/Down	TV Volume Up/Down	TV Volume Up/Down
SLEEP	—	Sleep	Sleep	—
TV/VCR	TV/VCR Switch	TV/DBS Switch	TV/CBL Switch	—
REC	VCR Record	PVR Record *1	PVR Record *1	Record
OPEN/CLOSE	—	Search *1	Search *1	Open/Close
SKIP	—	—	—	Skip Reverse/Forward
SEARCH	Reverse/Forward	—	—	Rewind/Fast Forward
STOP	Stop	—	—	Stop
PAUSE	Pause	—	—	Pause
PLAY	Play	—	—	Play

\*1: Combination type



## Remote Control Code List

### Cable Converter (DBS/CBL)

Brand	Code	Brand	Code	Brand	Code	Brand	Code
ABC	0003, 0008	Hamlin	0009, 0273	Philips	0317, 1305	Scientific Atlanta	0008, 0477, 0877, 1877
Americast	0899	Jerrold	0003, 0276, 0476, 0810	Pioneer	0144, 0533, 0877, 1877	Sony	1006
Bell South	0899	Memorex	0000	Pulsar	0000	Starcom	0003
Digeo	1187	Motorola	1376, 0276, 0476, 0810, 1187	Quasar	0000	Supercable	0276
Director	0476	Pace	0008, 0237, 1877	Regal	0273, 0279	Torx	0003
General Instrument	0003, 0276, 0476, 0810	Panasonic	0000, 0107	Runco	0000	Toshiba	0000
GoldStar	0144	Paragon	0000	Samsung	0144	Zenith	0000, 0525, 0899

### Satellite Receiver (DBS/CBL)

AlphaStar	0772	General Instrument	0869	Magnavox	0722, 0724	Samsung	1108, 1109, 1142, 1276, 1377, 1442, 1609
Chaparral	0216	GOI	0775, 1775	Memorex	0724	Sanyo	1219
Crossdigital	1109	Goodmans	1246	Mitsubishi	0749	Sony	0639, 1639, 1640
DirecTV	0099, 0247, 0392, 0566, 0639, 0724, 0749, 0819, 1076, 1108, 1109, 1142, 1377, 1392, 1414, 1442, 1443, 1444, 1609, 1639, 1640, 1749, 1856	Hisense	1535	Motorola	0856, 0869	Star Choice	0869
		Hitachi	0819, 1250	NEC	1270	Tivo	1142, 1442, 1443, 1444
		HTS	0775, 1775	Next Level	0869	Toshiba	0749, 0790, 0819, 1285, 1749
		Hughes	0749, 1442, 1749	Panasonic	0152, 0247, 0701, 1786	UltimateTV	1392, 1640
		Hughes Network Systems	0749, 1142, 1442, 1443, 1444, 1749	Paysat	0724	Uniden	0722, 0724
Dish Network System	0775, 1005, 1170, 1505, 1775	iLo	1535	Philips	0099, 0722, 0724, 0749, 0819, 1076, 1142, 1442, 1749	US Digital	1535
Dishpro	0775, 1005, 1505, 1775	Janeil	0152	Pioneer	1442	USDTV	1535
Echostar	0775, 1005, 1170, 1505, 1775	Jerrold	0869	Proscan	0392, 0566	Voom	0869
Expressvu	0775, 1775	JVC	0775, 1170, 1775	Proton	1535	Zenith	1856
GE	0392, 0566	LG	1226, 1414	RadioShack	0869		
				RCA	0143, 0392, 0566, 0855, 1392		

### Cable/PVR Combination (DBS/CBL)

Americast	0899	Jerrold	0476, 0810	Pioneer	0877, 1877	Supercable	0276
Digeo	1187	Motorola	0476, 0810, 1187, 1376	Scientific Atlanta	0877, 1877	Zenith	0899
General Instrument	0476, 0810	Pace	0237, 1877	Sony	1006		

### DBS/PVR Combination (DBS/CBL)





DirecTV	0099, 0392, 0639, 1076, 1142, 1377, 1392, 1442, 1443, 1444, 1640	Dishpro	0775, 1505	JVC	1170	Samsung	1442
		Echostar	0775, 1170, 1505	Motorola	0869	Sony	0639, 1640
Dish Network System	0775, 1505	Expressvu	0775	Philips	1142, 1442	Star Choice	0869
		Hughes Network Systems	1142, 1442, 1443, 1444	Proscan	0392		
				RCA	1392		

### VCR (VCR)

ABS	1972	Hewlett Packard	1972	NEC	0067	Scott	0043, 0045
Adventura	0000	Hitachi	0000, 0042, 0089	Nikko	0037	Sears	0000, 0035, 0037, 0042, 1237
Aiwa	0000, 0037, 0124	Howard Computers	1972	Niveus Media	1972	Sharp	0807, 0848
Akai	0175	HP	1972	Northgate	1972	Sonic Blue	0614, 0616
Alienware	1972	Hughes Network Systems	0042, 0739	Olympus	0035, 0226	Sony	0000, 0032, 0033, 0035, 0636, 1032, 1232, 1972
American High	0035	Humax	0739	Onkyo	0222	Stack 9	1972
Audiovox	0037	Hush	1972	Optimus	0037	STS	0042
Broksonic	1479	iBUYPOWER	1972	Orion	1479	Sylvania	0000, 0035, 0043, 1781
Calix	0037	JVC	0067	Panasonic	0035, 0077, 0225, 0226, 0227, 0378, 0616, 1035, 1244	Symphonic	0000
Canon	0035	KEC	0037	Penney	0035, 0037, 0042, 1035, 1237	Systemax	1972
Citizen	0037, 1278	Kenwood	0067	Pentax	0042	Tagar Systems	1972
Craig	0037	Kodak	0035, 0037	Philco	0035	Teac	0000
Curtis Mathes	0035, 0060, 1035	Linksys	1972	Philips	0035, 0618, 0739, 1081, 1181	Technics	0035
CyberPower	1972	Lloyd's	0000	Pilot	0037	Teknika	0000, 0035, 0037
Daewoo	0045, 1278	LXI	0037	Pioneer	0067	Thomas	0000
Deil	1972	Magnasonic	1278	Proscan	0060, 1060	Tivo	0618, 0636, 0739
Denon	0042	Magnavox	0000, 0035, 0039, 1781	Pulsar	0039	Toshiba	0043, 0045, 0845, 1008, 1145, 1972
DirecTV	0739	Marantz	0035	Quasar	0035, 0077, 1035	Totevision	0037
Durabrand	0039	Marta	0037	RadioShack	0000	Touch	1972
Dynatech	0000	Matsushita	0035	Radix	0037	Vector	0045
Electrohome	0037, 0043	Media Center PC	1972	Randex	0037	Video Concepts	0045
Electrohome	0037	MEI	0035	RCA	0042, 0060, 0077, 0807, 0880, 1035, 1060	Videomagic	0037
Emerex	0032	Memorex	0000, 0035, 0037, 0039, 1237	Realistic	0000, 0035, 0037	Viewsonic	1972
Emerson	0000, 0037, 0043, 1278, 1479	MGA	0043	ReplayTV	0614, 0616	Villain	0000
Fuji	0033, 0035	Microsoft	1972	Ricavision	1972	Voodoo	1972
Funai	0000	Mind	1972	Runco	0039	Wards	0000, 0035, 0042, 0060
Garrard	0000	Minolta	0042	Samsung	0045, 0739, 1014	XR-1000	0000, 0035
Gateway	1972	Mitsubishi	0043, 0067, 0807	Sanky	0039	Zenith	0000, 0033, 0039, 1479
GE	0035, 0060, 0807, 1035, 1060	Motorola	0035	Sansui	0000, 0067, 1479	ZT Group	1972
GoldStar	0037, 1237	MTC	0000	Sanyo	0159		
Gradiente	0000	Multitech	0000				
Harley Davidson	0000						

# Remote Control Operation/Code List

## Remote Control Code List

DBS/PVR Combination (  )							
Brand	Code	Brand	Code	Brand	Code	Brand	Code
Hughes Network Systems	0739	Philips	0739				
		Samsung	0739				
PVR (  )							
ABS	1972	Hughes Network Systems	0739	Niveus Media	1972	Systemax	1972
Alienware	1972			Northgate	1972	Tagar Systems	1972
CyberPower	1972	Humax	0739	Panasonic	0616		
Dell	1972	Hush	1972	Philips	0618, 0739	Tivo	0618, 0636, 0739
DirecTV	0739	iBUYPOWER	1972	RCA	0880	Toshiba	1008, 1972
Gateway	1972	Linksys	1972	ReplayTV	0614, 0616	Touch	1972
Hewlett Packard	1972	Media Center PC	1972	Sonic Blue	0614, 0616	Viewsonic	1972
Howard Computers	1972	Microsoft	1972	Sony	0636, 1972	Voodoo	1972
HP	1972	Mind	1972	Stack 9	1972	ZT Group	1972
DVD (  )							
Adcom	1094	GoldStar	0741	Onkyo	0503, 0792	Sensory Science	1158
Allegro	0869	Gradiente	0490				
Apex Digital	0672, 0794, 0796, 0797, 1004, 1056, 1061, 1100	Grundig	0539	Panasonic	0490, 0503, 0632, 0703, 1010, 1011, 1362, 1462, 1490, 1762, 1967	Sharp	0630, 0675, 0752, 1256
		Hitachi	0573, 0664			Shinsonic	0533
Aspire Digital	1168	Hiteker	0672			Sonic Blue	0869
		Integra	0571	Philips	0503, 0539, 0646, 0675, 1267, 1354	Sony	0533, 0864, 1033, 1431, 1533
Blue Parade	0571	JVC	0558, 0623, 0867, 1164, 1275	PianoDisc	1024	Sylvania	0675
Broksonic	0695			Pioneer	0525, 0571, 0631, 0632	Symphonic	0675
California Audio Labs	0490	Kenwood	0490, 0534	Polaroid	1061, 1086	Teac	0809
CineVision	0833, 0869	Lecson	1533	Polk Audio	0539	Technics	0490, 0703
Coby	1086	LG	0591, 0741, 0801, 0869	Proceed	0672	Theta Digital	0571
CyberHome	0816, 1023, 1024, 1129	LiteOn	1158, 1440	Proscan	0522	Toshiba	0503, 0695, 1045, 1154
Daewoo	0833, 0869	Loewe	0511	RCA	0522, 0571, 0822	Urban Concepts	0503
Denon	0490			Rio	0869	Xbox	0522
Disney	0675	Magnavox	0503, 0539, 0646, 0675	Rotel	0623	Yamaha	0490, 0539, 0545
DVD2000	0521	Marantz	0539	Sampo	0752	Zenith	0503, 0591, 0741, 0869
Emerson	0591, 0675	McIntosh	1533	Samsung	0490, 0573, 0820, 1075		
Enterprise	0591	Memorex	0695	Sansui	0695		
Funai	0675	Microsoft	0522	Sanyo	0695, 0873, 1967		
Gateway	1158	Mitsubishi	0521, 1521				
GE	0522	NAD	0591, 0741				
Go Video	0741, 0833, 0869, 1075, 1158, 1304, 1730	NEC	0785				
DVD Recorder (  )							
Apex Digital	1056	Go Video	0741, 1158, 1304, 1730	Philips	0646	Sensory Science	1158
Aspire Digital	1168	JVC	1164, 1275	Pioneer	0631	Sharp	0675
Coby	1086	LG	0741	Polaroid	1086	Sony	1033, 1431
CyberHome	1129	LiteOn	1158, 1440	RCA	0522	Sylvania	0675
Funai	0675	Magnavox	0646	Samsung	0490	Zenith	0741
Gateway	1158	Panasonic	0490, 1010, 1011				

# Ratings List for Channel Lock

“V-chip” technology enables you to lock out channels or shows according to standard ratings set by the entertainment industry. (p. 22)

## ■ U.S. MOVIE RATINGS (MPAA)

Off	NO RATING (NOT RATED) AND NA (NOT APPLICABLE) PROGRAMS. Movie has not been rated or rating does not apply.
G	GENERAL AUDIENCES. All ages admitted.
PG	PARENTAL GUIDANCE SUGGESTED. Some material may not be suitable for children.
PG-13	PARENTS STRONGLY CAUTIONED. Some material may be inappropriate for children under 13.
R	RESTRICTED. Under 17 requires accompanying parent or adult guardian.
NC-17	NO ONE 17 AND UNDER ADMITTED.
X	ADULTS ONLY.

## ■ U.S. TV PROGRAMS RATINGS (U. S. TV)

Age-based Group	Age-based Ratings	Possible Content Selections	Description
NR (Not Rated)	TV-NR	<input type="radio"/> Viewable <input type="radio"/> Blocked	Not Rated.
Youth	TV-Y	<input type="radio"/> Viewable <input type="radio"/> Blocked	All children. The themes and elements in this program are specifically designed for a very young audience, including children from ages 2-6.
	TV-Y7	<input type="radio"/> FV Blocked <input type="radio"/> Viewable <input type="radio"/> Blocked	Directed to older children. Themes and elements in this program may include mild physical or comedic violence, or may frighten children under the age of 7.
Guidance	TV-G	<input type="radio"/> Viewable <input type="radio"/> Blocked	General audience. It contains little or no violence, no strong language, and little or no sexual dialogue or situations.
	TV-PG	<input type="radio"/> D,L,S,V (all selected) <input type="radio"/> Any combination of D, L, S, V	Parental guidance suggested. The program may contain infrequent coarse language, limited violence, some suggestive sexual dialogue and situations.
	TV-14	<input type="radio"/> D,L,S,V (all selected) <input type="radio"/> Any combination of D, L, S, V	Parents strongly cautioned. This program may contain sophisticated themes, sexual content, strong language and more intense violence.
	TV-MA	<input type="radio"/> D,L,S,V (all selected) <input type="radio"/> Any combination of L, S, V	Mature audiences only. This program may contain mature themes, profane language, graphic violence, and explicit sexual content.

FV: Fantasy/Cartoon Violence. V: Violence S: Sex L: Offensive Language D: Dialogue with sexual content.

## ■ CANADIAN ENGLISH RATINGS (C. E. L. R)

E	Exempt - Exempt programming includes: news, sports, documentaries and other information programming, talk shows, music videos, and variety programming.
C	Programming intended for children under age 8. No offensive language, nudity or sexual content.
C8+	Programming generally considered acceptable for children 8 years and over. No profanity, nudity or sexual content.
G	General programming, suitable for all audiences.
PG	Parental Guidance suggested. Some material may not be suitable for children.
14+	Programming contains themes or content which may not be suitable for viewers under the age of 14. Parents are strongly cautioned to exercise discretion in permitting viewing by pre-teens and early teens.
18+	18+ years old. Programming restricted to adults. Contains constant violence or scenes of extreme violence.

## ■ CANADIAN FRENCH RATINGS (C. F. L. R)

E	Exempt - Exempt programming.
G	General - Programming intended for audience of all ages. Contains no violence, or the violence content is minimal or is depicted appropriately.
8 ans+	8+ General - Not recommended for young children. Programming intended for a broad audience but contains light or occasional violence. Adult supervision recommended.
13 ans+	Programming may not be suitable for children under the age of 13 - Contains either a few violent scenes or one or more sufficiently violent scenes to affect them. Adult supervision strongly suggested.
16 ans+	Programming may not be suitable for children under the age of 16 - Contains frequent scenes of violence or intense violence.
18 ans+	Programming restricted to adults. Contains constant violence or scenes of extreme violence.

# Technical Information

## Closed Caption (CC)

- For viewing Closed Caption of digital broadcasting, set the aspect ratio to FULL.  
(If viewing with H-FILL, JUST, ZOOM or 4:3, characters will be cut off.)
- The closed caption is not displayed when you use HDMI connection.
- If analog connected equipment is used for displaying or recording, closed caption (CC) should be set On/Off on the connected equipment.  
The CC mode setting of the TV will not affect the analog input.  
If a digital program is being output in analog format, the CC data will also be output in analog format.  
If digital connected equipment is used for input, CC should be set to On on either the connected equipment or the TV.  
If CC is set On on both the connected equipment and the TV, captions from each unit will overlap.

## Aspect Ratio

Let you choose the aspect depending on the format of the received signal and your preference. (p. 14)

### ● FULL

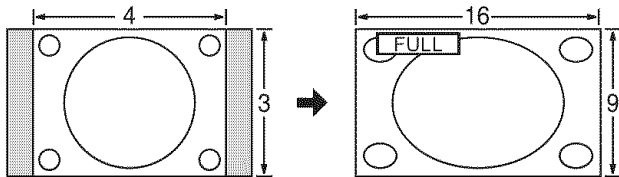

Enlarges the 4:3 image horizontally to the screen's side edges.  
(Recommended for anamorphic picture)

### ● JUST

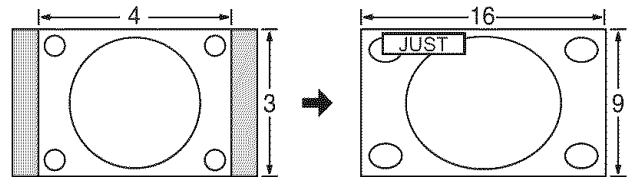

Stretches to justify the 4:3 image to the four corners of the screen.  
(Recommended for normal TV broadcast)

### ● H-FILL

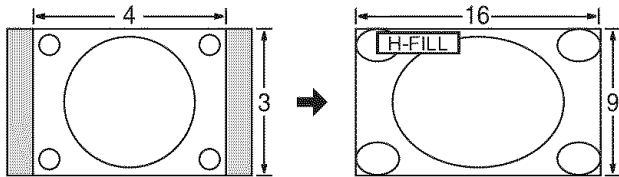

Enlarges the 4:3 image horizontally to the screen's side edges. The side edges of the image are cut off.

### ● 4:3

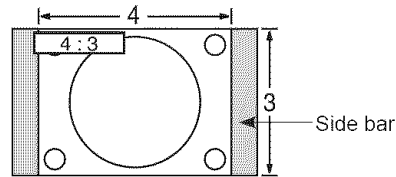

Standard  
(Note that "after image" of the side bar may occur from displaying it for a long time.)

### ● ZOOM

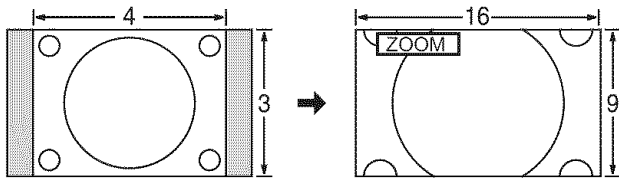

Enlarges the 4:3 image to the entire screen.  
(Recommended for Letter Box)

### Note

- 480i (4:3), 480i (16:9), 480p (4:3), 480p (16:9) : FULL, JUST, 4:3 or ZOOM
- 1080p / 1080i / 720p : FULL, H-FILL, JUST, 4:3 or ZOOM.

### ● Zoom adjust

Vertical image position and size can be adjusted in "ZOOM."

- ① Select "Zoom adjust" on the Picture menu. (p. 16)
- ② Vertical position adjustment

Vertical size adjustment

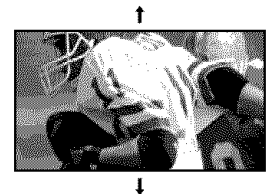

- To reset the aspect ratio ➡ (OK)

## DIGITAL AUDIO OUT terminals

You can enjoy your home theater by connecting a Dolby Digital (5.1 channel) decoder and “Multi Channel” amplifier to the DIGITAL AUDIO OUT terminals.

### Caution

- External speakers cannot be connected directly to PROG.OUT terminals.
- When ATSC channel is selected, the output from the DIGITAL AUDIO OUT jack will be Dolby Digital. When NTSC channel is selected, the output will be PCM.

## Control with HDMI “HDAVI Control”

HDMI connections to some Panasonic equipments allow you to enjoy the easy playback or home theater.

- Setup the equipment to enable this function. Read the manual of the equipment.
- Switch the TV unit on again with the equipment on when connection or setup is changed.
- This function may not work normally depending on the equipment condition.
- The equipment can be operated by TV's remote control with this function on even if TV is in Standby mode.
- Image or sound may not be available for the first few seconds when the playback starts.
- Image or sound may not be available for the first few seconds when Input mode is switched.
- Volume function will be displayed when adjusting the volume of the equipment.
- Easy playback is also available by using the remote control for Amplifier. Read the manuals of Amplifier.

## HDMI connection

HDMI (high-definition multimedia interface) allows you to enjoy high-definition digital images and high-quality sound by connecting the TV unit and the devices.

HDMI-compatible equipment (\*1) with an HDMI or DVI output terminal, such as a set top box or a DVD player, can be connected to the HDMI terminal using an HDMI compliant (fully wired) cable.

- HDMI is the world's first complete digital consumer AV interface complying with a non-compression standard.
- If the external device has only a DVI output, connect to the HDMI terminal via a DVI to HDMI adapter cable (\*2).
- When the DVI to HDMI adapter cable is used, connect the audio cable to the audio input terminal.
- Audio settings can be made on the “HDMI in” menu screen. (p. 16)  
Applicable audio signal sampling frequencies (L.PCM): 48 kHz, 44.1 kHz, 32 kHz

(\*1): The HDMI logo is displayed on an HDMI-compliant device.  
(\*2): Enquire at your local digital device retailer shop.

### Caution

- Use with a PC is not assumed.
- All signals are reformatted before being displayed on the screen.
- If the connected device has an aspect adjustment function, set the aspect ratio to “16:9”.
- This HDMI connector is “type A”.
- A device having no digital output terminal may be connected to the input terminal of either “COMPONENT”, “S VIDEO”, or “VIDEO” to receive analog signals.
- The HDMI input terminal can be used with only the following image signals: 480i, 480p, 720p, 1080i and 1080p. Match the output setting of the digital device.
- For details of the applicable HDMI signals, see p. 38.

# Technical Information

## Input signal that can be displayed

\* Mark: Applicable input signal for Component (Y, P<sub>B</sub>, P<sub>R</sub>), and HDMI

	horizontal frequency (kHz)	vertical frequency (Hz)	COMPONENT	HDMI
525 (480) / 60i	15.73	59.94	*	*
525 (480) /60p	31.47	59.94	*	*
750 (720) /60p	45.00	59.94	*	*
1,125 (1,080) /60i	33.75	59.94	*	*
1,125 (1,080) /60p	67.43	59.94		*
1,125 (1,080) /60p	67.50	60.00		*

### Note

- Signals other than those shown above may not be displayed properly.
- The above signals are reformatted for optimal viewing on your display.

## Side Bar

Do not display a picture in 4:3 mode for an extended period, as this can cause an after-image to remain on either or both sides of the display field.

To reduce the risk of such an after-image, change the brightness of the side bars.

- The side bar may flash (alternate black/white) depending on the picture. Using Cinema mode will reduce such flashing (See below).

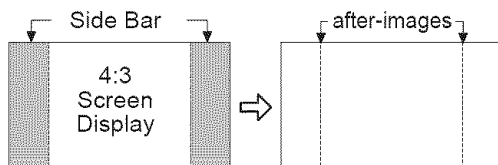

## Pic. mode

- Vivid (default) : Provides enhanced picture contrast and sharpness for viewing in a well-lit room.
- Standard : Recommended for normal viewing conditions with subdued room lighting.
- Cinema : For watching movies in a darkened room. It provides a soft, film-like picture.



# Maintenance

First, unplug the AC cord plug from the wall outlet.

## Display panel

The front of the display panel has been specially treated. Wipe the panel surface gently using only a cleaning cloth or a soft, lint-free cloth.

- If the surface is particularly dirty, soak a soft, lint-free cloth in a weak detergent solution and then wring the cloth to remove excess liquid. Use this cloth to wipe the surface of the display panel, then wipe it evenly with a dry cloth, of the same type, until the surface is dry.
- Do not scratch or hit the surface of the panel with fingernails or other hard objects. Furthermore, avoid contact with volatile substances such as insect sprays, solvents and thinner; otherwise, the quality of the surface may be adversely affected.

## Cabinet

If the cabinet becomes dirty, wipe it with a soft, dry cloth.

- If the cabinet is particularly dirty, soak the cloth in a weak detergent solution and then wring the cloth dry. Use this cloth to wipe the cabinet, and then wipe it dry with a dry cloth.
- Do not allow any detergent to come into direct contact with the surface of the Plasma TV. If water droplets get inside the unit, operating problems may result.
- Avoid contact with volatile substances such as insect sprays, solvents and thinner; otherwise, the quality of the cabinet surface may be adversely affected or the coating may peel off. Furthermore, do not leave it for long periods in contact with articles made from rubber or PVC.

## Pedestal

### ● Cleaning

Wipe the surfaces with a soft, dry cloth. If the unit is particularly dirty, clean it using a cloth soaked with water to which a small amount of neutral detergent has been added, and then wipe with a dry cloth.

Do not use products such as solvents, thinner or household wax for cleaning, as they can damage the surface coating. (If using a chemically-treated cloth, follow the instructions supplied with the cloth.)

- Do not attach sticky tape or labels, as they can make the surface of the pedestal dirty. Do not allow long-term contact with rubber, vinyl products or the like. (Doing so will cause deterioration.)

# FAQ

Before requesting service or assistance, please follow these simple guides to resolve the problem.

If problem still persists, please contact your local Panasonic dealer or Panasonic Service center for assistance. For details (p. 44, 45, 46)

For additional assistance, please contact our website at:

[www.panasonic.com/contactinfo](http://www.panasonic.com/contactinfo)

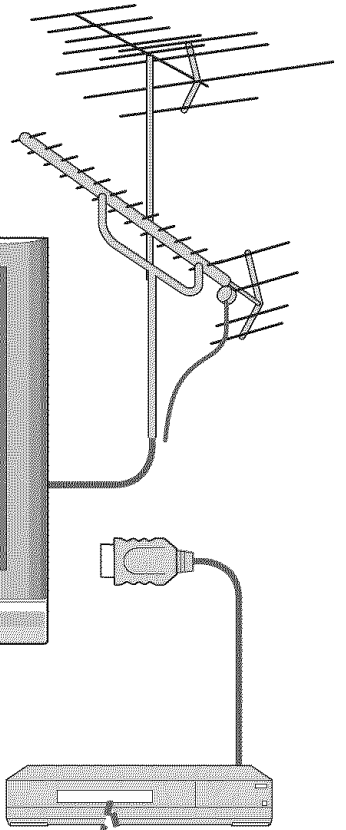

## White spots or shadow images (noise)

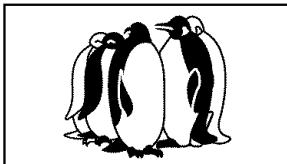
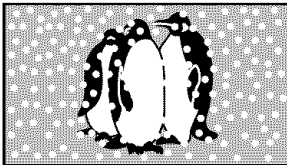

- Check the position, direction, and connection of the aerial.

## Interference or frozen digital channels

(intermittent sound)



- Change the direction of antenna for digital channels .
- Check "Signal meter" (p. 24). If the signal is weak, check the antenna and consult your local dealer.

## Pictures from external equipment are distorted when the unit is connected via HDMI

- Is the HDMI cable connected properly? (p. 20-21, 30-31)
- Turn Off the TV unit and equipment, then turn them On again.
- Check an input signal from the equipment. (p. 20-21, 30-31)
- Use a device compliant with EIA/CEA-861/861B.

## The remote control does not work

- Are the batteries installed correctly? (p. 6)
- Has the battery run down?
- Has the TV POWER button been turned On?
- To operate external equipment of other manufacturers, register the remote control codes. (p. 29)

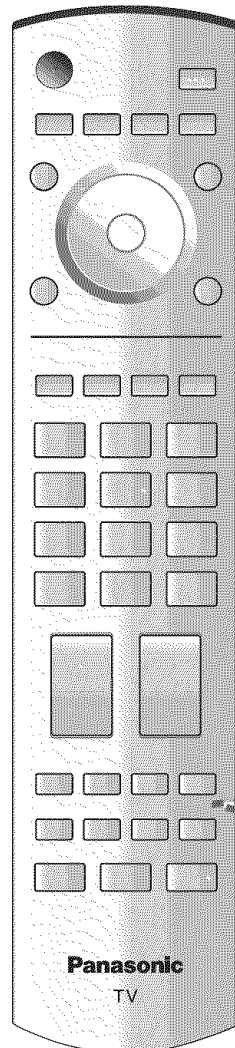
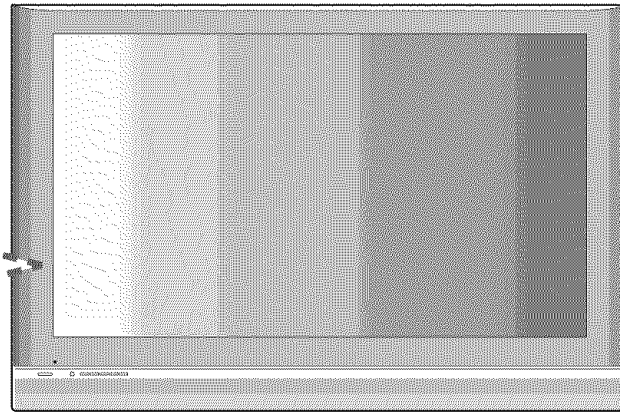

Before requesting service or assistance, please follow these simple guides to resolve the problem. If problem still persists, please contact your local Panasonic dealer or Panasonic Service center for assistance. For details (p. 44, 45, 46)

	Problem	Actions
Screen	One spot remains dark	<ul style="list-style-type: none"> <li>● A pixel or luminescent spot can occasionally be missing in plasma displays. (Not a faulty symptom)</li> </ul>
	Chaotic image, noisy	<ul style="list-style-type: none"> <li>● Check nearby electrical products (car, motorcycle, fluorescent lamp).</li> </ul>
	No image can be displayed	<ul style="list-style-type: none"> <li>● Check Picture menu (p. 16)</li> </ul>
	Only spots are displayed instead of images	<ul style="list-style-type: none"> <li>● Check the channel settings. (p. 12)</li> <li>● Check the antenna cables.</li> </ul>
	Neither image nor sound is produced	<ul style="list-style-type: none"> <li>● Is the AC power cord plugged into the outlet?</li> <li>● Is the TV unit turned On?</li> <li>● Check Picture menu (p. 16) and volume.</li> <li>● Are the remote control codes correct? (p. 33-34)</li> </ul>
Sound	Black Box appears	<ul style="list-style-type: none"> <li>● Change settings of Closed Caption (CC). (p. 26)</li> </ul>
	No sound is produced	<ul style="list-style-type: none"> <li>● Is "Sound Mute" active? (p. 10)</li> <li>● Is the volume set to the minimum?</li> <li>● Is "Speakers" set to "Off"? (p. 16)</li> <li>● Change "SAP" settings. (p. 13)</li> <li>● Check "HDMI in" settings. (p. 16)</li> </ul>
	Sound is unusual	<ul style="list-style-type: none"> <li>● Set "SAP" setting to "Stereo" or "Mono."</li> <li>● Check the HDMI device connected to the unit.</li> <li>● Set the audio setting of the HDMI device to "Linear PCM."</li> <li>● If digital sound connection has a problem, select analog sound connection.</li> </ul>
	HDMI	"Control with HDMI" function does not work

# Specifications

		TH-42PD60U, TH-42PD60X
Power Source		AC 120 V, 50 / 60 Hz (TH-42PD60U) AC 110 - 127 V, 50 / 60 Hz (TH-42PD60X)
Power Consumption	Maximum	345 W
	Standby condition	0.2 W
Plasma Display panel	Drive method	AC type
	Aspect Ratio	16:9
	Contrast Ratio	(max) 10000:1
	Visible screen size (W x H x Diagonal) (No. of pixels)	106 cmV 36.3 " x 20.4 " x 41.6 " (920 mm x 518 mm x 1,056 mm) 408,960 (852 (W) x 480 (H)) [2,556 x 480 dots]
Sound	Speaker	4.8 " x 2.4 " (120 mm x 60 mm) x 2pcs, 8 Ω
	Audio Output	20 W [10 W + 10 W] (10 % THD)
Channel Capability (Digital/Analog)		VHF/ UHF : 2-69, CATV:1-135
Operating Conditions		Temperature : 32 °F - 104 °F (0 °C - 40 °C) Humidity : 20 % - 80 % RH (non-condensing)
Connection Terminals	INPUT 1-2	VIDEO : RCA PIN Type x 1 1.0 V [p-p] (75 Ω) S-VIDEO : Mini DIN 4-pin Y:1.0 V [p-p] (75 Ω) C:0.286 V [p-p] (75 Ω) AUDIO L - R : RCA PIN Type x 2 0.5 V [rms]
	COMPONENT VIDEO INPUT 1-2	Y : 1.0 V [p-p] (including synchronization) PB, PR: ±0.35 V [p-p] AUDIO L-R : RCA PIN Type x 2 0.5 V [rms]
	HDMI	TYPE A Connector AUDIO L-R: RCA PIN Type x 2 0.5 V [rms]
	Card slot (Service only) (p. 30)	SD CARD slot x 1
	AV PROG. OUT	VIDEO: RCA PIN Type x 1 1.0 V [p-p] (75 Ω) AUDIO L - R: RCA PIN Type x 2 0.5 V [rms]
	DIGITAL AUDIO OUT	PCM / Dolby Digital, Fiber Optic
FEATURES		3D Y/C FILTER CLOSED CAPTION V-Chip
Dimensions (W x H x D)	Including pedestal	42.1 " x 30.1 " x 12.6 " (1,068 mm x 764 mm x 320 mm)
	TV Set only	42.1 " x 27.6 " x 3.8 " (1,068 mm x 701 mm x 97 mm)
Weight	Including pedestal	68.4 lb. (31 kg)
	TV Set only	64.0 lb. (29 kg)

## [TH-42PD60U, TH-42PD60X]

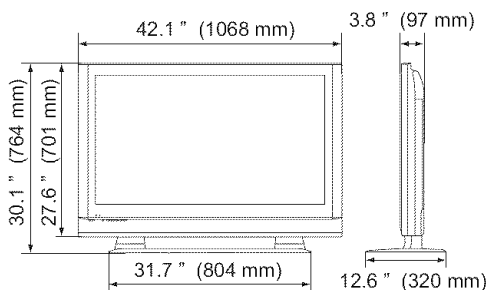

### Note

- Design and Specifications are subject to change without notice. Weight and Dimensions shown are approximate.

# Limited Warranty (for U.S.A.)

PANASONIC CONSUMER ELECTRONICS COMPANY,  
DIVISION OF  
PANASONIC CORPORATION OF NORTH AMERICA  
One Panasonic Way  
Secaucus, New Jersey 07094

PANASONIC SALES COMPANY,  
DIVISION OF  
PANASONIC PUERTO RICO INC.  
Ave. 65 de Infanteria, Km. 9.5  
San Gabriel Industrial Park  
Carolina, Puerto Rico 00985

## Panasonic Color Television Limited Warranty

### Limited Warranty Coverage

If your product does not work properly because of a defect in materials or workmanship, Panasonic Consumer Electronics Company or Panasonic Puerto Rico, Inc. (collectively referred to as "the warrantor") will, for the length of the period indicated on the chart below, which starts with the date of original purchase ("Limited Warranty period"), at its option either (a) repair your product with new or refurbished parts, or (b) replace it with a new or a refurbished product. The decision to repair or replace will be made by the warrantor.

CATEGORIES	ALL PARTS EXCEPT GLASS PANEL OR CRT	LABOR	GLASS PANEL OR CRT	GLASS PANEL OR CRT LABOR	SERVICE
PLASMA DISPLAY	1 (ONE) YEAR	1 (ONE) YEAR	GLASS PANEL - 2 (TWO) YEARS	1 (ONE) YEAR	IN-HOME OR CARRY-IN

During the "Labor" Limited Warranty period there will be no charge for labor. During the "Parts" Limited Warranty period, there will be no charge for parts.

You must carry-in your product or arrange for in-home service during the Limited Warranty period. If non-rechargeable batteries are included, they are not warranted. This Limited Warranty only applies to products purchased and serviced in the United States or Puerto Rico. This Limited Warranty is extended only to the original purchaser and only covers product purchased as new. A purchase receipt or other proof of the original purchase date is required for Limited Warranty service.

### In-Home or Carry-in Service

For In-Home or Carry-In Service in the United States call 1-888-VIEW-PTV(1-888-843-9788).  
For assistance in Puerto Rico call Panasonic Puerto Rico, Inc. (787)-750-4300 or fax (787)-768-2910.

In-Home service requires clear, complete and easy access to the product by the authorized servicer and does not include removal or re-installation of an installed product. It is possible that certain in-home repairs will not be completed in-home, but will require that the product, or parts of the product, be removed for shop diagnosis and/or repair and then returned.

### Limited Warranty Limits And Exclusions

This Limited Warranty ONLY COVERS failures due to defects in materials or workmanship, and DOES NOT COVER normal wear and tear or cosmetic damage, nor does it cover markings or retained images on the picture tube resulting from viewing fixed images (including, among other things, letterbox pictures on standard 4:3 screen TV's, or non-expanded standard 4:3 pictures on wide screen TV's, or onscreen data in a stationary and fixed location). The Limited Warranty ALSO DOES NOT COVER damages which occurred in shipment, or failures which are caused by products not supplied by the warrantor, or failures which result from accidents, misuse, abuse, neglect, bug infestation, mishandling, misapplication, alteration, faulty installation, set-up adjustments, misadjustment of consumer controls, improper maintenance, power line surge, lightning damage, modification, or commercial use (such as in a hotel, office, restaurant, or other business), rental use of the product, service by anyone other than a Factory Servicenter or other Authorized Servicer, or damage that is attributable to acts of God.

**THERE ARE NO EXPRESS WARRANTIES EXCEPT AS LISTED UNDER "LIMITED WARRANTY COVERAGE". THE WARRANTOR IS NOT LIABLE FOR INCIDENTAL OR CONSEQUENTIAL DAMAGES RESULTING FROM THE USE OF THIS PRODUCT, OR ARISING OUT OF ANY BREACH OF THIS LIMITED WARRANTY. (As examples, this excludes damages for lost time, cost of having someone remove or re-install an installed unit if applicable, or travel to and from the servicer. The items listed are not exclusive, but are for illustration only.) ALL EXPRESS AND IMPLIED WARRANTIES, INCLUDING THE LIMITED WARRANTY OF MERCHANTABILITY, ARE LIMITED TO THE PERIOD OF THE LIMITED WARRANTY.**

Some states do not allow the exclusion or limitation of incidental or consequential damages, or limitations on how long an implied Limited Warranty lasts, so the exclusions may not apply to you.

This Limited Warranty gives you specific legal rights and you may also have others rights which vary from state to state. If a problem with this product develops during or after the Limited Warranty period, you may contact your dealer or Servicenter. If the problem is not handled to your satisfaction, then write to the warrantor's Consumer Affairs Department at the addresses listed for the warrantor.

**PARTS AND SERVICE (INCLUDING COST OF AN IN-HOME SERVICE CALL, WHERE APPLICABLE) WHICH ARE NOT COVERED BY THIS LIMITED WARRANTY ARE YOUR RESPONSIBILITY.**

# Customer Services Directory (for U.S.A.)

## Customer Services Directory

Obtain Product Information and Operating Assistance; locate your nearest Dealer or Service center; purchase Parts and Accessories; or make Customer Service and Literature requests by visiting our Web Site at:

<http://www.panasonic.com/consumersupport>

or, contact us via the web at:

<http://www.panasonic.com/contactinfo>

You may also contact us directly at:

1-888-VIEW-PTV (843-9788)

Monday-Friday 9 am-9 pm; Saturday-Sunday 10 am-7 pm, EST.

■ For hearing or speech impaired TTY users, TTY : 1-877-833-8855

## Accessory Purchases

Purchase Parts, Accessories and Instruction Books on line for all Panasonic Products by visiting our Web Site at:

<http://www.pasc.panasonic.com>

or, send your request by E-mail to:

[npcparts@us.panasonic.com](mailto:npcparts@us.panasonic.com)

You may also contact us directly at:

1-800-332-5368 (Phone) 1-800-237-9080 (Fax Only) (Monday - Friday 9 am to 8 pm, EST.)

Panasonic Services Company

20421 84th Avenue South,

Kent, WA 98032

(We Accept Visa, MasterCard, Discover Card, American Express, and Personal Checks)

■ For hearing or speech impaired TTY users, TTY : 1-866-605-1277

## Service in Puerto Rico

Panasonic Puerto Rico, Inc.

Ave. 65 de Infantería, Km. 9.5, San Gabriel Industrial Park,

Carolina, Puerto Rico 00985

Phone (787)750-4300, Fax (787)768-2910



# Limited Warranty (for Canada)

Panasonic Canada Inc.

## PANASONIC PRODUCT - LIMITED WARRANTY

Panasonic Canada Inc. warrants this product to be free from defects in material and workmanship and agrees to remedy any such defect for a period as stated below from the date of original purchase.

Plasma TV / Monitor	In-home service	One (1) year, parts (including Plasma Panel) and labour.
LCD TV (26 in & over)	In-home service	One (1) year, parts (including LCD Panel) and labour.
LCD TV (25 in & under)	Carry-in service only	One (1) year, parts (including LCD Panel) and labour.
LCD Projector	Carry-in service only	One (1) year, parts (lamp ninety (90) days) and labour.
Accessories		Ninety (90) days (parts only)

In-home Service will be carried out only to locations accessible by roads and within 50 km of an authorized Panasonic service facility.

### **LIMITATIONS AND EXCLUSIONS**

This warranty does not apply to products purchased outside Canada or to any product which has been improperly installed, subjected to usage for which the product was not designed, misused or abused, damaged during shipping, or which has been altered or repaired in any way that affects the reliability or detracts from the performance, nor does it cover any product which is used commercially. Dry cell batteries are also excluded from coverage under this warranty.

This warranty is extended to the original end user purchaser only. A purchase receipt or other proof of date of original purchase is required before warranty service is performed.

**THIS EXPRESS, LIMITED WARRANTY IS IN LIEU OF ALL OTHER WARRANTIES, EXPRESS OR IMPLIED, INCLUDING ANY IMPLIED WARRANTIES OF MERCHANTABILITY AND FITNESS FOR A PARTICULAR PURPOSE. IN NO EVENT WILL PANASONIC CANADA INC. BE LIABLE FOR ANY SPECIAL, INDIRECT OR CONSEQUENTIAL DAMAGES.**

In certain instances, some jurisdictions do not allow the exclusion or limitation of incidental or consequential damages, or the exclusion of implied warranties, so the above limitations and exclusions may not be applicable.

### **WARRANTY SERVICE**

For product operation and information assistance, please contact:

Our Customer Care Centre: Telephone #: (905) 624-5505  
1-800 #: 1-800-561-5505  
Fax #: (905) 238-2360  
Email link: "Contact Us" on [www.panasonic.ca](http://www.panasonic.ca)

**FOR PRODUCT REPAIRS**, please locate your nearest Authorized Servicentre at [www.panasonic.ca](http://www.panasonic.ca) :

Link: "Servicentres™ locator" under "Customer support"

Panasonic Factory Service:

#### Vancouver, British Columbia

Panasonic Canada Inc.  
12111 Riverside Way  
Richmond, BC V6W 1K8  
Tel: (604) 278-4211  
Fax: (604) 278-5627

#### Mississauga, Ontario

Panasonic Canada Inc.  
5770 Ambler Dr.  
Mississauga, ON L4W 2T3  
Tel: (905) 624-8447  
Fax: (905) 238-2418

### **IF YOU SHIP THE PRODUCT TO A SERVICENTRE**

Carefully pack and send prepaid, adequately insured and preferably in the original carton.  
Include details of the defect claimed, and proof of date of original purchase.

# Customer Services Directory (for Canada)

**British Columbia**

**a**

**Audio Video Electronics**  
4450 Juneau Street  
Burnaby, BC V5C 4C8  
Canada  
Bus: (604) 299-6969  
Bus Fax: (604) 299-8464  
E-mail:  
audio\_video\_electronics@yahoo.com

**A-Z Tech Electronics**  
3356 Tennyson Avenue  
Victoria, BC V8C 3P6  
Canada  
Bus: (250) 475-3341  
Bus Fax: (250) 475-3315  
E-mail: a-ztech@islandnet.com

**g**

**GS Audio Services Ltd.**  
10511 King George Hwy  
Surrey, BC V3T 2X1  
Canada  
Bus: (604) 582-4833  
Bus Fax: (604) 951-9183  
E-mail: gs-audioservices@shaw.ca

**G TV Electronics Ltd.**  
1590 Commercial Drive  
Vancouver, BC V5L 3Y2  
Canada  
Bus: (604) 253-0033  
Bus Fax: (604) 253-0007  
E-mail: nwms@telus.net

**Giddens Services Ltd.**  
1613 Valleyview Drive  
Kamloops, BC V2C 4B4  
Canada  
Bus: (250) 372-8842  
Bus Fax: (250) 372-0603  
E-mail: giddensservices@shaw.ca

**i**

**IT Electronics**  
5690 Imperial Street  
Burnaby, BC V5J 1G2  
Canada  
Bus: (604) 430-4228  
Bus Fax: (604) 433-3619  
E-mail: parts@itelectronics.com

**k**

**Kelowna Teltronics TV & Audio**  
1695 Burtch Road  
Kelowna, BC V1Y 4A9  
Canada  
Bus: (250) 860-9888  
Bus Fax: (250) 860-0766  
E-mail: teltronics@telus.net

**n**

**NESEA**  
102 1636 West 2nd Avenue  
Vancouver, BC V6J 1H4  
Canada  
Bus: (604) 734-7606  
Bus Fax: (604) 734-9783  
E-mail: nesa@telus.net

**Nippon Video & Sound**  
180 3771 Jacombs Road  
Richmond, BC V6V 2L9  
Canada  
Bus: (604) 270-2820  
Bus Fax: (604) 270-3359  
E-mail:  
nippon@nipponvideoandsound.ca

**v**

**Vernon Electronics Service**  
2705 45th Avenue  
Vernon, BC V1T 3N5

Canada  
Bus: (250) 545-2266  
Bus Fax: (250) 545-4065  
E-mail: ves@shaw.ca

**Alberta**

**e**

**Electronic Analyst (51st Ave only)**  
9006 51st Avenue  
Edmonton, AB T6E 5X4  
Canada  
Bus: (780) 468-2575  
Bus Fax: (780) 466-1337  
E-mail: service@elan.ab.ca

**m**

**MSJ Electronic Services Ltd.**  
10558 114th Street  
Edmonton, AB T5H 3J7  
Canada  
Bus: (780) 426-1560  
Bus Fax: (780) 425-9595  
E-mail: msj@telusplanet.net

**s**

**Southland Crossing TV Ltd.**  
Bay 5-7, 5708-1st Street SE  
Calgary, AB T2H 2W9  
Canada  
Bus: (403) 255-9647  
Bus Fax: (403) 259-4034  
E-mail: southtv@shaw.ca

**Sylvan Electronic Services Inc.**  
Bay #12 7619 50th Avenue  
Red Deer, AB T4P 1M6  
Canada  
Bus: (403) 358-3540  
Bus Fax: (403) 358-3540  
E-mail: marinof@telusplanet.net

**t**

**T.H.E Service Department**  
Bay 6 1247 36 Ave NE  
Calgary, AB T2E 6N6  
Canada  
Bus: (403) 291-3717  
Bus Fax: (403) 250-1322  
E-mail: theservice@shaw.ca

**Manitoba**

**a**

**Autek Lab Ltd.**  
488 A St Annes Road  
Winnipeg, MB R2M 3E1  
Canada  
Bus: (204) 256-4048  
Bus Fax: (204) 257-6556  
E-mail: all81@escape.ca

**j**

**Japan Audio Video**  
1037 Erin Street  
Winnipeg, MB R3G 2X1  
Canada  
Bus: (204) 775-0494  
Bus Fax: (204) 774-2747  
E-mail: kanomax@pcs.mb.ca

**s**

**Sonnix Service Inc.**  
Unit L 675 Berry Street  
Winnipeg, MB R3H 1A7  
Canada  
Bus: (204) 953-0110  
Bus Fax: (204) 953-0119  
E-mail: rfrechette@sonnix.mb.ca

**New-Brunswick**

**b**

**BJW Electronics Ltd.**  
90 Millennium Drive

Moncton, NB E1E 2G7  
Canada  
Bus: (506) 857-2118  
Bus Fax: (506) 857-8763  
E-mail: gil@bjwe.net

**o**

**Ohmega Electronics Ltd.**  
165 Whitting Rd, Unit2, Industr.  
Park  
Fredericton, NB E3B 5Y5  
Canada  
Bus: (506) 450-6020  
Bus Fax: (506) 452-7053  
E-mail: mobile@ohmega.ca  
E-mail 2: accounting@ohmega.ca

**s**

**Servicetek Electronics**  
164 Albert Street  
Moncton, NB E1C 1B2  
Canada  
Bus: (506) 387-4373  
Bus Fax: (506) 387-4332  
E-mail: servicetek@nb.aibn.com

**Nova Scotia**

**a**

**A & N Electronics**  
196 Joseph Zatzman Drive, Unit 8  
Dartmouth, NS B3B 1N4  
Canada  
Bus: (902) 468-7205  
Bus Fax: (902) 468-1047  
E-mail:  
anelectronics@ns.sympatico.ca

**Ontario**

**a**

**Advanced Audio & Video**  
60 Meg Drive (Unit 14)  
London, ON N6E 3T6  
Canada  
Bus: (519) 686-4334  
Bus Fax: (519) 686-9515  
E-mail: advaud@ody.ca

**b**

**Beaver Creek Electronics**  
155 East Beaver Creek Road, 17  
Richmond Hill, ON L4B 2N1  
Canada  
Bus: (905) 731-1872  
Bus Fax: (905) 731-8034  
E-mail: bce@accessv.com

**c**

**C Agusta TV Sales & Service**  
25 Fisherman Drive 13  
Brampton, ON L7A 1C9  
Canada  
Bus: (905) 846-4739  
Bus Fax: (905) 846-9289  
E-mail: agustatv@on.aibn.com

**Coltech Electronics**  
306 Kenora Avenue N  
Hamilton, ON L8E 2W2  
Canada  
Bus: (905) 561-5506  
Bus Fax: (905) 578-1001  
E-mail: coltech@cogeco.net

**Crescent TV**  
3033 Marentette Avenue  
Windsor, ON N8X 4G1  
Canada  
Bus: (519) 969-1622  
Bus Fax: (519) 969-6772  
E-mail:  
ctv@crescentelectronics.com

**d**

**Downtown Dupont Electronics**

1137 Dupont Street  
Toronto, ON M6H 2A3  
Canada  
Bus: (416) 532-2888  
Bus Fax: (416) 535-5720  
E-mail:  
downtowndupont@sympatico.ca

**h**

**Hagopian Television Centre Ltd.**  
864 Merivale Road  
Ottawa, ON K1Z 5Z6  
Canada  
Bus: (613) 728-2894  
Bus Fax: (613) 728-2926  
E-mail: hagopian@hagopian.ca

**Hextech Consumer Electronics**  
110 Pony Drive, Unit 16  
Newmarket, ON L3Y 7B6  
Canada  
Bus: (905) 830-6797  
Bus Fax: (905) 830-6799  
E-mail: hextech@rogers.com

**n**

**Northern Electronic Services**  
660 Bayview Drive, Unit 10 & 11  
Barrie, ON L4N 9P5  
Canada  
Bus: (705) 733-2195  
Bus Fax: (705) 725-7686  
E-mail: northern@mcw.net

**r**

**Regional Factory Parts & Service**  
22 Antares Drive, Unit "J"  
Ottawa, ON K2E 7Z6  
Canada  
Bus: (613) 820-8606  
Bus Fax: (613) 820-3145  
E-mail: j.tunnell@sysu.com  
E-mail 2: j.long@bellnet.ca

**s**

**Service Depot**  
252 Lasalle Blvd  
Sudbury, ON P3A 1W6  
Canada  
Bus: (705) 566-3557  
Bus Fax: (705) 566-3455  
E-mail: service.depot@on.aibn.com

**S & R Electronics**  
805 West Frederica Street  
Thunder Bay, ON P7E 3X4  
Canada  
Bus: (807) 475-4956  
Bus Fax: (807) 475-7252  
E-mail: srelect@shaw.ca

**Saskatchewan**

**c**

**Consumer Electronics Servicentre**  
2305 7th Avenue  
Regina, SK S4R 1C6  
Canada  
Bus: (306) 781-8033  
Bus Fax: (306) 569-2177  
E-mail: ces@accesscomm.ca

**i**

**Image Electronics (1992) Inc.**  
643 Park Street  
Regina, SK S4N 5N1  
Canada  
Bus: (306) 522-6655  
Bus Fax: (306) 569-9660  
E-mail: image@accesscomm.ca

**t**

**Tricom Electronics Ltd.**  
#4-1622 Ontario Avenue  
Saskatoon, SK S7K 1S8

Canada  
Bus: (306) 653-3913  
Bus Fax: (306) 665-1445  
E-mail:  
rlanglands.tricom@sasktel.net  
E-mail 2:  
kschneider.tricom@sasktel.net

**Quebec**

**a**

**Acadien Electronique**  
5215 De La Savane  
Montreal, QC H4P 1V4  
Canada  
Bus: (514) 270-1105  
Bus Fax: (514) 738-4229  
E-mail: support@amtsservice.com

**Audio Beaudoin TV Inc.**  
945 Rte de L'Eglise  
Ste.Foy, QC G1V 3V2  
Canada  
Bus: (418) 653-8951  
Bus Fax: (418) 653-8964  
E-mail:  
beaudoinelectro@biz.videotron.ca

**c**

**Capri Electronique**  
7903 20E Avenue St Michel  
Montreal, QC H1Z 3S6  
Canada  
Bus: (514) 376-4990  
Bus Fax: (514) 376-4305  
E-mail:  
capri.electronique@videotron.ca

**Clinic Electronique Enr.**  
4230 King Ouset  
Sherbrooke, QC J1L 1W6  
Canada  
Bus: (819) 823-1097  
Bus Fax: (819) 821-3701  
E-mail: clinic@videotron.ca

**n**

**Hecotron International Inc.**  
1370 rue Poncet (coin Hamon)  
Montreal, QC H3M 3A4  
Canada  
Bus: (514) 736-1313  
Bus Fax: (514) 736-1254  
E-mail: service@hecotron.net

**Labtronic**  
5115 Boul Jean XXIII  
Trois Rivières, QC G8Z 4A5  
Canada  
Bus: (819) 373-0066  
Bus Fax: (819) 373-4317  
E-mail: labtronic@cgocable.ca

**Leblond Electronique**  
162 rue Fraser  
Riviere-du-Loop, QC G5R 1C8  
Canada  
Bus: (418) 862-9062  
Bus Fax: (418) 862-6392  
E-mail: lebelec@hotmail.com

**v**

**V. G. S. Electronique Inc.**  
25 Rue Neron Suite #3  
Chicoutimi, QC G7H 8B7  
Canada  
Bus: (418) 696-3292  
Bus Fax: (418) 696-2457  
E-mail:  
vgs.electronique@qc.aira.com

**Customer's Record**

The model number and serial number of this product can be found on its back cover. You should note this serial number in the space provided below and retain this book, plus your purchase receipt, as a permanent record of your purchase to aid in identification in the event of theft or loss, and for Warranty Service purposes.

Model Number \_\_\_\_\_

Serial Number \_\_\_\_\_

**Panasonic Consumer Electronics Company,  
Division of Panasonic Corporation of  
North America**

One Panasonic Way, Secaucus New Jersey  
07094 U.S.A.

**Panasonic Canada Inc.**

5770 Ambler Drive Mississauga, Ontario L4W 2T3  
CANADA

**Panasonic Puerto Rico Inc.  
("PSC")**

Ave. 65 de Infanteria, Km 9.5 San Gabriel Industrial  
Park, Carolina, Puerto Rico 00985

**Panasonic De México S.A. De C.V.**

Moras No.313, Col. Tlacoquemecatl Del Valle Del.  
Benito Juárez  
MÉXICO, D.F. C.P. 03200

---

# **Instrucciones en Español**

**Televisión de plasma panorámica  
progresiva digital**

---

**Número de modelo TH-42PD60U  
TH-42PD60X**

---

¡Convierta su propia sala de estar en un cine!  
**Sienta un nivel increíble de excitación multimedia**

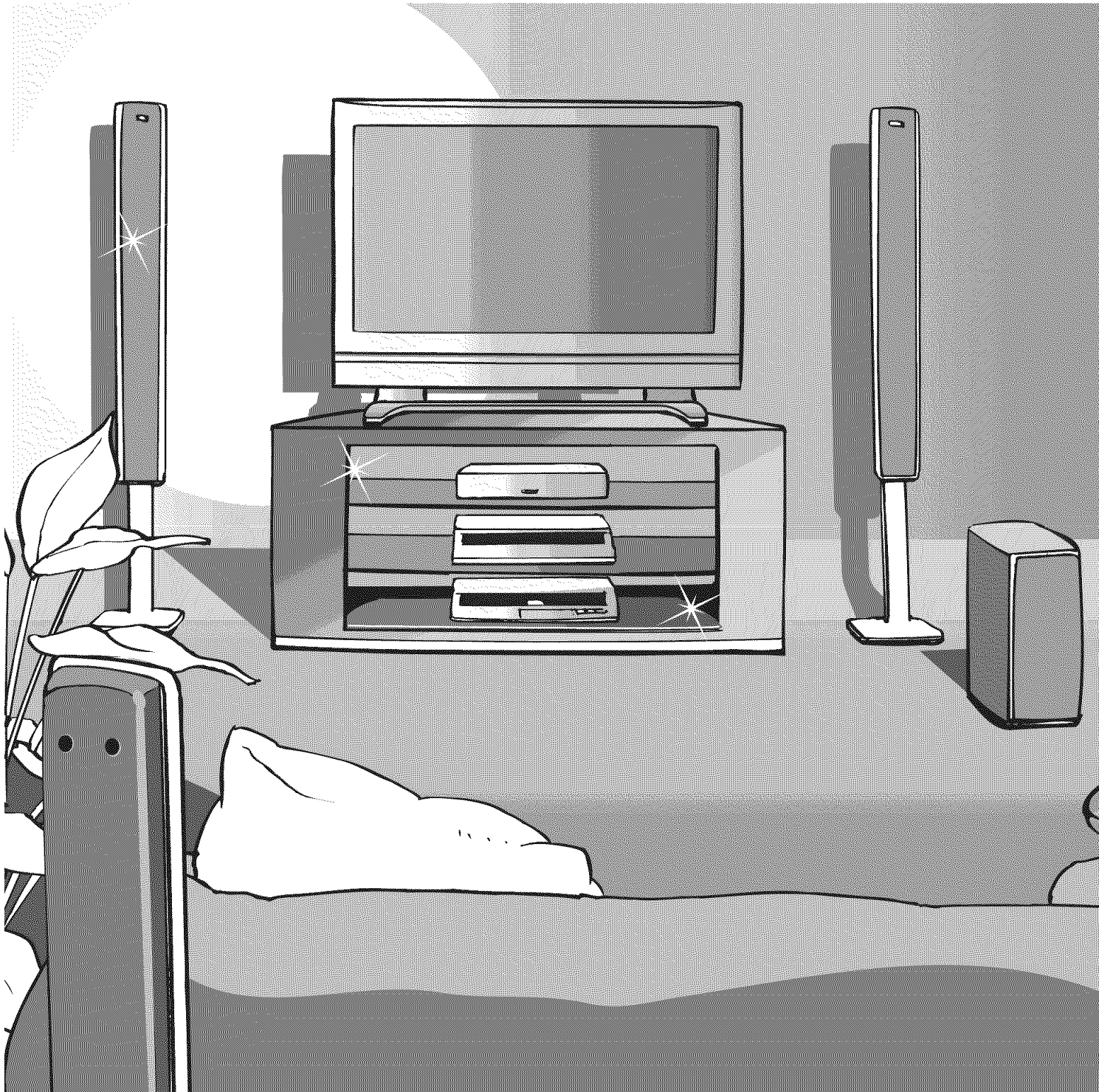

Fabricado bajo licencia de Dolby Laboratories.  
"Dolby" y el símbolo de la doble D son marcas comerciales de  
Dolby Laboratories.



HDMI, el símbolo HDMI y la Interface de Multimedia de Alta  
Definición son marcas comerciales ó marcas registradas de  
HDMI Licensing LLC.



# Índice

## Asegúrese de leer

- Precauciones para su seguridad ..... 4  
(Advertencia/Precaución)
- Notas ..... 5

- Accesorios/Opciones ..... 6
- **Conexión** ..... 9
- Identificación de los controles ..... 10
- **Configuración por primera vez** ..... 11

## ¡Disfrute de su televisor!

### Características básicas

- Para ver la televisión ..... 13
- Para ver vídeo y DVDs ..... 15

### Funciones avanzadas

- Cómo utilizar las funciones de los menús (imagen, sonido, calidad, etc.) ..... 16
- Control con HDMI "HDAVI Control" ..... 18
- Bloqueo de canales ..... 22
- Edición y configuración de canales ..... 24
- Títulos de entradas/Subtítulos ..... 26
- Utilización del temporizador ..... 28
- Operación del equipo periférico ..... 29
- Conexiones AV recomendadas ..... 30

### Preguntas frecuentes, etc.

- Operaciones del mando a distancia/Lista de códigos .. 32
- Lista de calificaciones para el bloqueo de canales .. 35
- Información técnica ..... 36
- Mantenimiento ..... 39
- Preguntas frecuentes ..... 40
- Especificaciones ..... 42
- Guía de Servicios Técnicos ..... 43

## Disfrute de multimedia

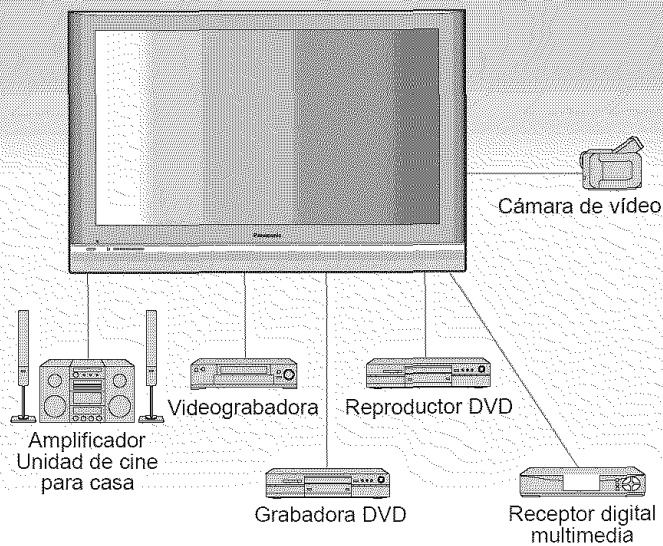



# Precauciones para su seguridad



## ADVERTENCIA

**RIESGO DE DESCARGA ELÉCTRICA NO ABRIR**



El rayo con punta de flecha dentro de un triángulo equilátero tiene la finalidad de avisar al usuario de que hay piezas en el interior del producto que si las tocan las personas éstas pueden recibir una descarga eléctrica.



El signo de exclamación dentro de un triángulo equilátero tiene la finalidad de avisar al usuario de la existencia de instrucciones de utilización y servicio importantes en el material impreso que acompaña al aparato.

**ADVERTENCIA:** Para reducir el riesgo de sufrir una descarga eléctrica, no retire la cubierta ni el panel posterior. En el interior no hay piezas que deba reparar el usuario. Solicite las reparaciones al personal de servicio calificado.

**ADVERTENCIA:** Para reducir el riesgo de que se produzca un incendio ó de sufrir una descarga eléctrica, no exponga este aparato a la lluvia ni a la humedad. No ponga encima del aparato (incluyendo estanterías que se encuentren encima del mismo, etc.) recipientes con agua (floreros, tazas, cosméticos, etc.).

## Instrucciones de seguridad importantes

- 1) Lea estas instrucciones.
- 2) Guarde estas instrucciones.
- 3) Cumpla con todas las advertencias.
- 4) Siga todas las instrucciones.
- 5) No utilice este aparato cerca del agua.
- 6) Limpie el aparato solamente con un paño seco.
- 7) No tape las aberturas de ventilación. Haga la instalación siguiendo las instrucciones del fabricante.
- 8) No instale el aparato cerca de fuentes de calor como, por ejemplo, radiadores, salidas de aire caliente, estufas y otros aparatos (incluyendo amplificadores) que produzcan calor.
- 9) No anule la característica de seguridad del enchufe polarizado ó del enchufe del tipo de puesta a tierra. Un enchufe polarizado tiene dos clavijas, una más ancha que la otra. Un enchufe de puesta a tierra tiene dos clavijas y una espiga de puesta a tierra. La clavija ancha y la espiga de estos enchufes han sido suministradas para su seguridad. Si el enchufe suministrado no puede conectarse al tomacorriente, consulte a un electricista para que le cambie el tomacorriente obsoleto.
- 10) Proteja el cable de alimentación para que no lo pisen ni lo pellizquen, especialmente en el enchufe, tomacorriente y en el punto donde sale del aparato.
- 11) Utilice solamente los accesorios especificados por el fabricante.
- 12) Utilice solamente el aparato con el carrito, base, trípode, soporte ó mesa especificado por el fabricante ó vendido con el aparato. Cuando se utilice un carrito, tenga cuidado al mover la combinación del carrito / aparato para evitar heridas en el caso de que ésta se dé la vuelta.
- 13) Desenchufe este aparato durante las tormentas eléctricas ó cuando no lo utilice durante un largo periodo de tiempo.
- 14) Solicite todas las reparaciones al personal de servicio calificado. Las reparaciones resultan necesarias cuando el aparato se ha estropeado de cualquier forma: se ha estropeado el cable ó el enchufe de alimentación, se ha derramado líquido ó han caído objetos dentro del aparato, el aparato ha quedado expuesto a la lluvia ó a la humedad, no funciona normalmente ó se ha caído.
- 15) Para impedir las descargas eléctricas, asegúrese de que la patilla de puesta a tierra de la clavija del cable de alimentación de CA esté firmemente conectada.



## DECLARACIÓN DE LA FCC

Este equipo ha sido probado y ha demostrado cumplir con las limitaciones para los dispositivos digitales de la Clase B, de conformidad con el Apartado 15 de las Normas de la FCC. Estos límites han sido diseñados para proporcionar una protección razonable contra las interferencias perjudiciales en una instalación residencial. Este equipo genera, utiliza y puede radiar energía radioeléctrica, y si no se instala y utiliza de acuerdo con las instrucciones, puede causar interferencias perjudiciales en las comunicaciones por radio. Sin embargo, no existe ninguna garantía de que las interferencias no se produzcan en una instalación particular. Si este equipo causa interferencias perjudiciales en la recepción de la radio ó televisión, lo que se puede determinar apagando y encendiendo el equipo, al usuario se le recomienda intentar corregir la interferencia tomando una ó más de las medidas siguientes:

- Cambie la orientación ó el lugar de instalación de la antena.
- Aumente la separación entre el equipo y el receptor.
- Conecte el equipo a una toma de corriente diferente de aquella a la que está conectada el receptor.
- Consulte a su concesionario ó a un técnico en radio/televisión con experiencia para solicitar su ayuda.

Este dispositivo cumple con el Apartado 15 de las normas de la FCC. El funcionamiento está sujeto a las dos condiciones siguientes: (1) este dispositivo no deberá causar interferencias perjudiciales y (2) este dispositivo deberá ser aceptar cualquier interferencia que reciba, incluyendo la interferencia que pueda causar un funcionamiento no deseado.

### Aviso de la FCC:

De conformidad con el Artículo 47CFR, Apartado 15.21 de las normas de la FCC, cualquier cambio ó modificación hecho en este televisor sin estar aprobado expresamente por Panasonic Corporation of North America podría causar interferencias perjudiciales y podría anular la autorización con que cuenta el usuario para utilizar este dispositivo.

Declaración de conformidad de la FCC  
N.º de modelo TH-42PD60U, TH-42PD60X

Responsable: Panasonic Corporation of North America  
One Panasonic Way, Secaucus, NJ 07094  
Dirección de contacto: Panasonic Consumer Electronics Company  
1-888-VIEW-PTV (843-9788)  
email: consumerproducts@panasonic.com

### AVISO PARA CANADÁ:

Para los Modelos TH-42PD60U, TH-42PD60X

Este aparato digital de la Clase B cumple con la norma canadiense ICES-003.

**⚠ ADVERTENCIA**

**LAS PIEZAS PEQUEÑAS PUEDEN PRESENTAR UN PELIGRO DE ASFIXIA SI SE TRAGAN POR ACCIDENTE. GUARDE LAS PIEZAS PEQUEÑAS DONDE NO PUEDAN ALCANZARLAS LOS NIÑOS PEQUEÑOS.**

**TIRE LAS PIEZAS PEQUEÑAS Y OTROS OBJETOS QUE NO SEAN NECESARIOS, INCLUYENDO LOS MATERIALES DE EMBALAJE Y LAS BOLSAS/HOJAS DE PLÁSTICO, PARA IMPEDIR QUE LOS NIÑOS PEQUEÑOS JUEGUEN CON ELLAS CORRIENDO EL RIESGO DE QUE PUEDAN ASFIXIARSE.**

**■ Instalación**

**No instale la televisor de plasma sobre superficies inclinadas ó poco estables.**

● La televisor de plasma puede caerse ó darse vuelta.

**No coloque objetos encima de la televisor de plasma.**

● Si se derrama agua en la televisor de plasma ó entran objetos extraños en su interior, se puede provocar un cortocircuito que causará fuego ó descarga eléctrica. Si entran objetos extraños en el interior de la televisor de plasma, consulte con su tienda local de Panasonic.

**Esta la televisor de plasma puede utilizarse sólo con los siguientes accesorios opcionales. El uso con cualquier otro tipo de accesorios opcionales puede causar inestabilidad y terminar provocando daños.**

(Matsushita Electric Industrial Co., Ltd. fabrica todos los accesorios siguientes.)

- Abrazadera de suspensión de pared (Vertical) TY-WK42PV3U
- Abrazadera de suspensión de pared (Anglado) TY-WK42PR2U, TY-WK42PR3U

Solicite ayuda de un técnico cualificado para realizar la instalación.

**■ Cable de alimentación de CA**

**El televisor de plasma fue diseñado para funcionar con una CA de 120 V, 50/60 Hz (TH-42PD60U) ó con una CA de 110 - 127 V, 50/60 Hz (TH-42PD60X).**

**Inserte completamente el enchufe del cable eléctrico.**

● Si el enchufe no ha entrado completamente puede generar calor y ser el origen de un incendio. Si el enchufe está dañado ó el tomacorriente está flojo, no los utilice.

**No toque el enchufe del cable eléctrico con las manos mojadas.**

● Puede recibir una descargue eléctrica.

**No haga nada que pueda dañar el cable eléctrico. Cuando desenchufe el cable eléctrico, sujete del enchufe y no el cable.**

● No dañe el cable eléctrico, no lo modifique ni coloque objetos pesados encima, ni coloque cerca de objetos que desprendan calor, no tuerza ni tire excesivamente del mismo. Esto puede provocar un fuego ó descarga eléctrica. Si el cable eléctrico está dañado, solicite la reparación en su tienda local de Panasonic.

**■ Si se producen problemas durante el uso** Si se produce un problema (por ejemplo falta la imagen ó sonido), ó si sale humo ó hay olores no normales de la televisor de plasma, desenchufe inmediatamente el cable eléctrico del tomacorriente.

● El uso continuado del televisor bajo estas condiciones puede causar un incendio ó un daño permanente en la unidad.

Lleve el televisor a que lo revisen en un centro de servicio autorizado. La revisión del televisor por cualquier persona sin autorización no se recomienda en absoluto debido al peligro que supone la alta tensión que circula por su interior.

**Si entra agua ó materias extrañas en el interior de la televisor de plasma, si se ha caído la televisor de plasma ó si el mueble exterior está dañado, desenchufe inmediatamente el cable eléctrico.**

● Puede provocar un cortocircuito que inicie un incendio. Llame a su tienda local de Panasonic para hacer las reparaciones necesarias.

**⚠ PRECAUCION**

**No cubra los orificios de ventilación.**

● La televisor de plasma puede calentarse excesivamente provocado fuego ó daños en la televisor de plasma.

**Si se utiliza un pedestal, deje un espacio de 3 15/16" (10 cm) ó más en la parte superior, izquierda y derecha, 2 3/8" (6 cm) ó más en la parte inferior y 2 3/4" (7 cm) ó más en la parte posterior.**

**■ Cuando utilice la televisor de plasma**

**Desconecte todos los cables antes de mover la televisor de plasma.**

● Si fuera necesario mover la televisor de plasma a otro lugar y se dejan algunos cables conectados, éstos pueden dañarse, provocar un incendio ó una descarga eléctrica.

**Desenchufe el cable eléctrico del tomacorriente como medida de seguridad antes de realizar una limpieza.**

● Puede sufrir una descarga eléctrica si no lo hace.

**Limpie el cable eléctrico a intervalos regulares para evitar que se cubra por el polvo.**

● Si hay acumulación de polvo en el enchufe del cable eléctrico, la humedad puede acumularse y dañar el aislamiento, provocando un incendio. Desenchufe el cable eléctrico del tomacorriente y limpie con un paño seco.

**Esta televisor de plasma radia rayos infrarrojos, y por lo tanto puede afectar a otros equipos de comunicación por infrarrojos. Instale su sensor de infrarrojos en un lugar alejado de la luz directa de su televisor de plasma ó de la luz reflejada por ella.**

**No suba sobre el televisor ó utilice como escalón. (Se debe tener especial cuidado en el caso de los niños pequeños.)**

● Si la unidad se cae ó se daña por el mal uso, puede sufrir daños.

**El televisor consumirá algo de energía siempre que el cable de alimentación esté conectado a una toma de corriente.**

**Notas**

**■ No muestre una imagen fija durante mucho tiempo**

Esto hará que la imagen permanezca en la pantalla de plasma ("imagen remanente"). Esto no se considera como una falla de funcionamiento y no está cubierto por la garantía.

**Imágenes fijas típicas**

- Números de canales y otros logotipos
- Imagen visualizada en el modo 4:3
- Videojuego
- Imagen de ordenador



**■ Configuración**

- No ponga la unidad donde quede expuesta a la luz solar directa ó a luces brillantes (incluyendo reflejos).
- La utilización de algunos tipos de iluminación fluorescente puede reducir el alcance de transmisión del mando a distancia.

# Accesorios/Opciones

Compruebe que ha recibido todos los elementos que se indican.

## Accesorios

Transmisor de mando a distancia  
● EUR7737Z30



Pilas para el transmisor de mando a distancia (2)  
● Pila AA

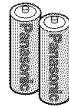

Adaptador de antena  
● Tipo F para 5C-2V

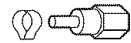

Abrazadera (2)

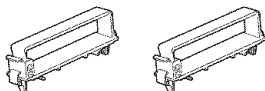

Cable de CA

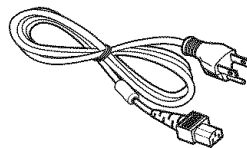

Manual de instrucciones

Tarjeta del cliente (para EE. UU.)

Pedestal  
● TBL2AX00031

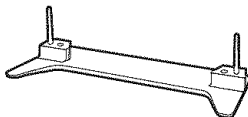

## Instalación de las pilas del mando a distancia

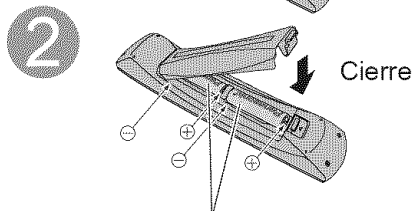
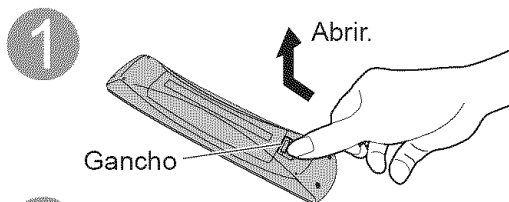

Ponga las polaridades (+ ó -) en las posiciones correctas

### Precaución

- La instalación mal hecha puede causar fugas de electrolito y corrosión, lo que podría dañar el mando a distancia.
  - No mezcle pilas viejas y nuevas.
  - No mezcle pilas de tipos diferentes (pilas alcalinas y de manganeso, por ejemplo).
  - No utilice baterías (Ni-Cd).
- No queme ni rompa las pilas.
- Anote los códigos de mando a distancia antes de cambiar las pilas en el caso de que tenga que restablecer los códigos. (pág. 29)

## Colocación de las abrazaderas de cables

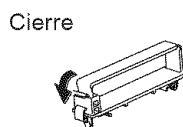
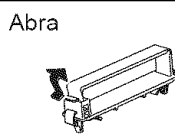
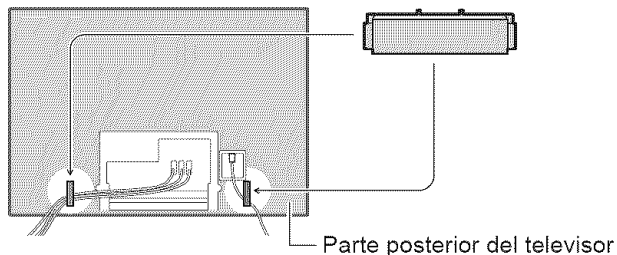

Retire la abrazadera del televisor

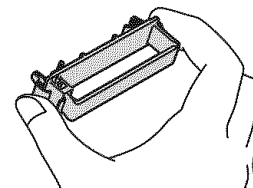

Presione los ganchos de ambos lados y tire hacia fuera

- No ate el cable de RF y el cable de alimentación juntos (la imagen podría distorsionarse).
- Fije los cables con las abrazaderas según sea necesario.
- Cuando se utilicen accesorios opcionales, siga las indicaciones de los manuales de los accesorios para fijar los cables.

## Accesorios opcionales

Abrazadera de suspensión de pared (Vertical)  
● TY-WK42PV3U

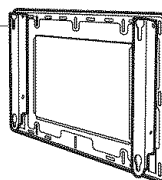

(Anglado)  
● TY-WK42PR2U  
● TY-WK42PR3U

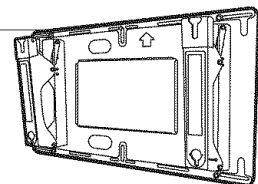

## Colocación del pedestal en el televisor con pantalla de plasma

### Precaución

**No utilice ningún otro televisor ni pantalla que no sea uno de los suministrados en el embalaje.**

● En caso de no ser así, la unidad puede caerse y dañarse, pudiendo sufrir daños personales.

**No utilice el pedestal si está doblado, partido o, está roto.**

● Si utiliza un pedestal roto, puede dañarse todavía más y puede resultar usted dañado. Llame a la tienda donde lo compró, lo antes posible.

**Durante la instalación, asegúrese de apretar bien todos los tornillos.**

● Si no se tiene cuidado y los tornillos no están bien apretados durante el armado, la instalación no será lo suficientemente fuerte como para sostener el televisor con pantalla de plasma y éste podrá caerse y dañarse, y se podrá causar daños a las personas.

**Utilice los soportes de fijación para evitar la caída y sostener el televisor con pantalla de plasma.**

● En caso de terremoto ó cuando los niños se suben al pedestal para televisor con pantalla de plasma instalada, el televisor con pantalla de plasma puede caerse, pudiendo causar daños a las personas.

**Es necesaria la ayuda de dos personas para instalar y desmontar el televisor.**

● Si no tiene la ayuda de otra persona, el televisor puede caerse, pudiendo causar daños a las personas.

### Accesorios para el montaje del pedestal

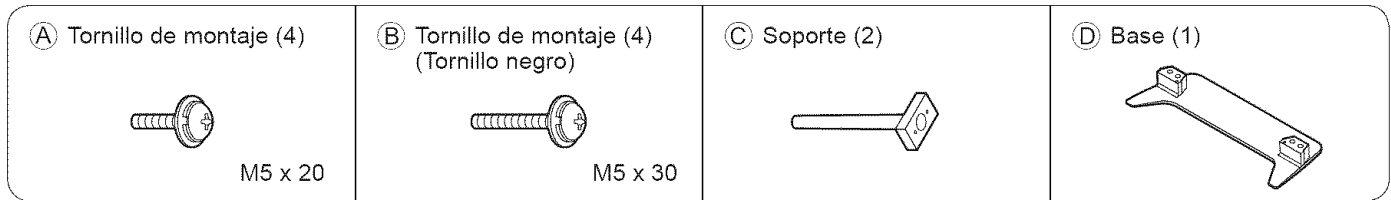

### Accesorios para soporte de fijación

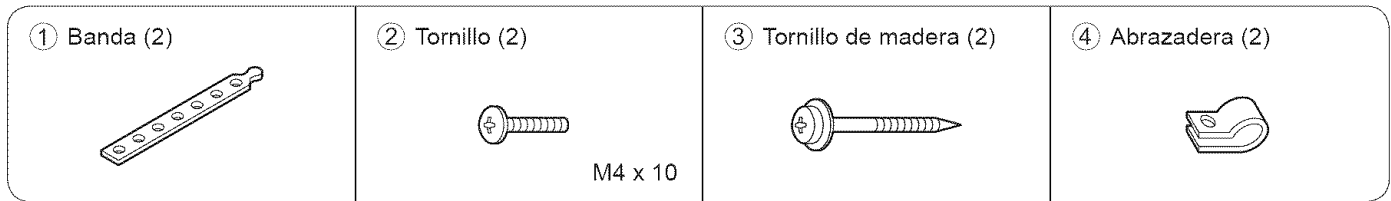

## 1 Montaje del pedestal

### 1. Instalación de los soportes

Para televisor con pantalla de plasma de 42" (Exterior)

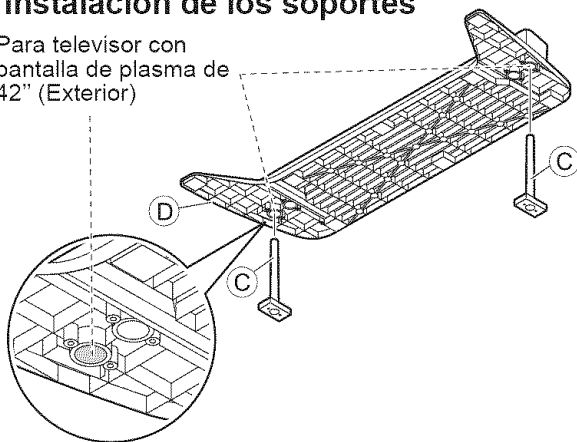

Inserte los soportes (C) en los agujeros izquierdo y derecho de la parte inferior de la base (D) para que se ajusten firmemente como se muestra en la ilustración.

### 2. Fijación de los soportes

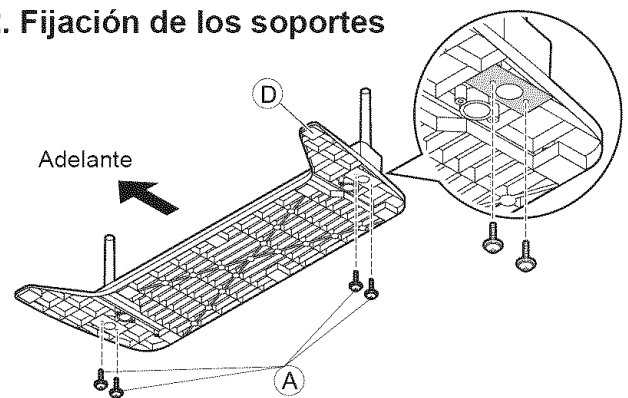

Utilice los tornillos de montaje (A) para asegurar firmemente los soportes en la parte inferior de la base.

### Nota

Las roscas de los tornillos de ensamblaje se estropearán si los tornillos se aprietan con una fuerza excesiva.

# Accesorios/Opciones

## 2 Instalación

Saque el televisor con pantalla de plasma de su caja de embalaje, extienda una manta u otro material de cobertura que esté limpio sobre un soporte o suelo nivelado, coloque el televisor en el suelo o en el soporte con su panel frontal hacia abajo y manténgalo así hasta instalarlo en el pedestal.

### Fijación del televisor

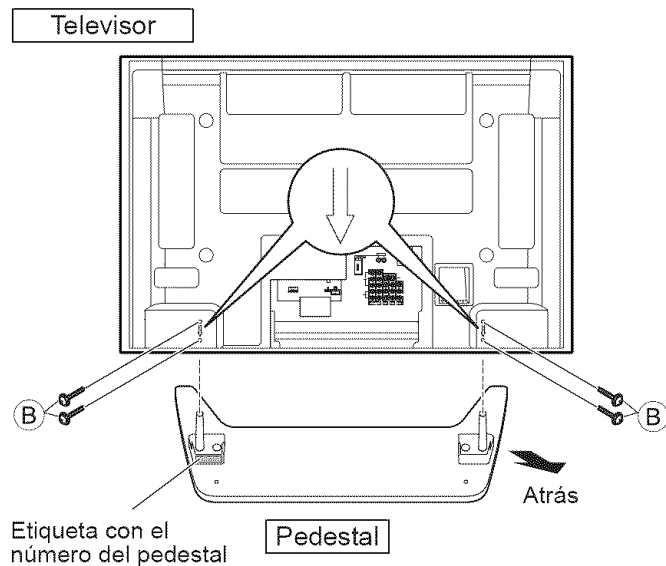

\* Realice el trabajo sobre una superficie plana.

Levante el televisor por encima de la base del pedestal, con la parte posterior del televisor en el mismo lado que la etiqueta con el número del pedestal. Alinee los orificios del televisor con los soportes e inserte los soportes en los orificios. Utilice los tornillos de montaje (B) (M5 x 30) para apretarlos firmemente.

## 3 Para evitar que el televisor con pantalla de plasma se caiga Si se asegura a la base

Si se asegura a la base

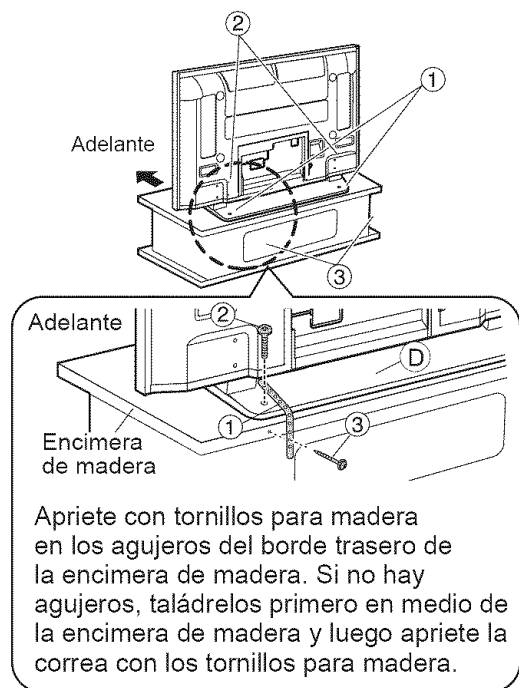

Apriete con tornillos para madera en los agujeros del borde trasero de la encimera de madera. Si no hay agujeros, taládrelos primero en medio de la encimera de madera y luego apriete la correa con los tornillos para madera.

Si se asegura a una pared

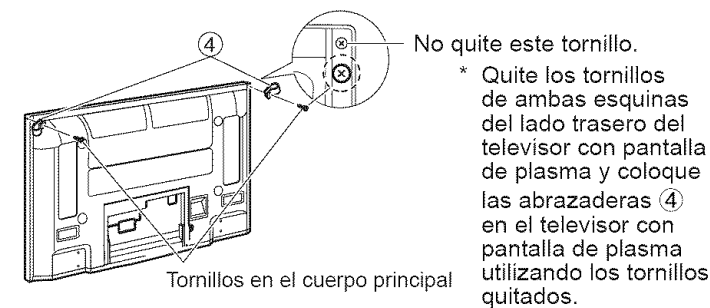

\* Quite los tornillos de ambas esquinas del lado trasero del televisor con pantalla de plasma y coloque las abrazaderas (4) en el televisor con pantalla de plasma utilizando los tornillos quitados.

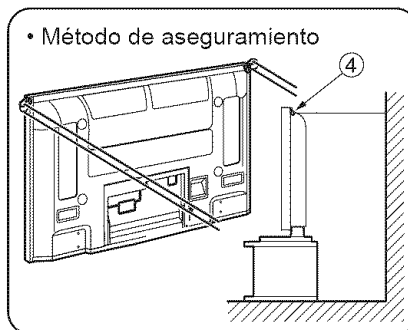

\* Utilice un cable ó cadena fuerte de venta en los comercios para asegurar el televisor con pantalla de plasma a una parte sólida de la pared ó pilar.

\* El televisor con pantalla de plasma deberá apretarse a la base y a la pared.

# Conexiones

## ■ Para ver la televisión

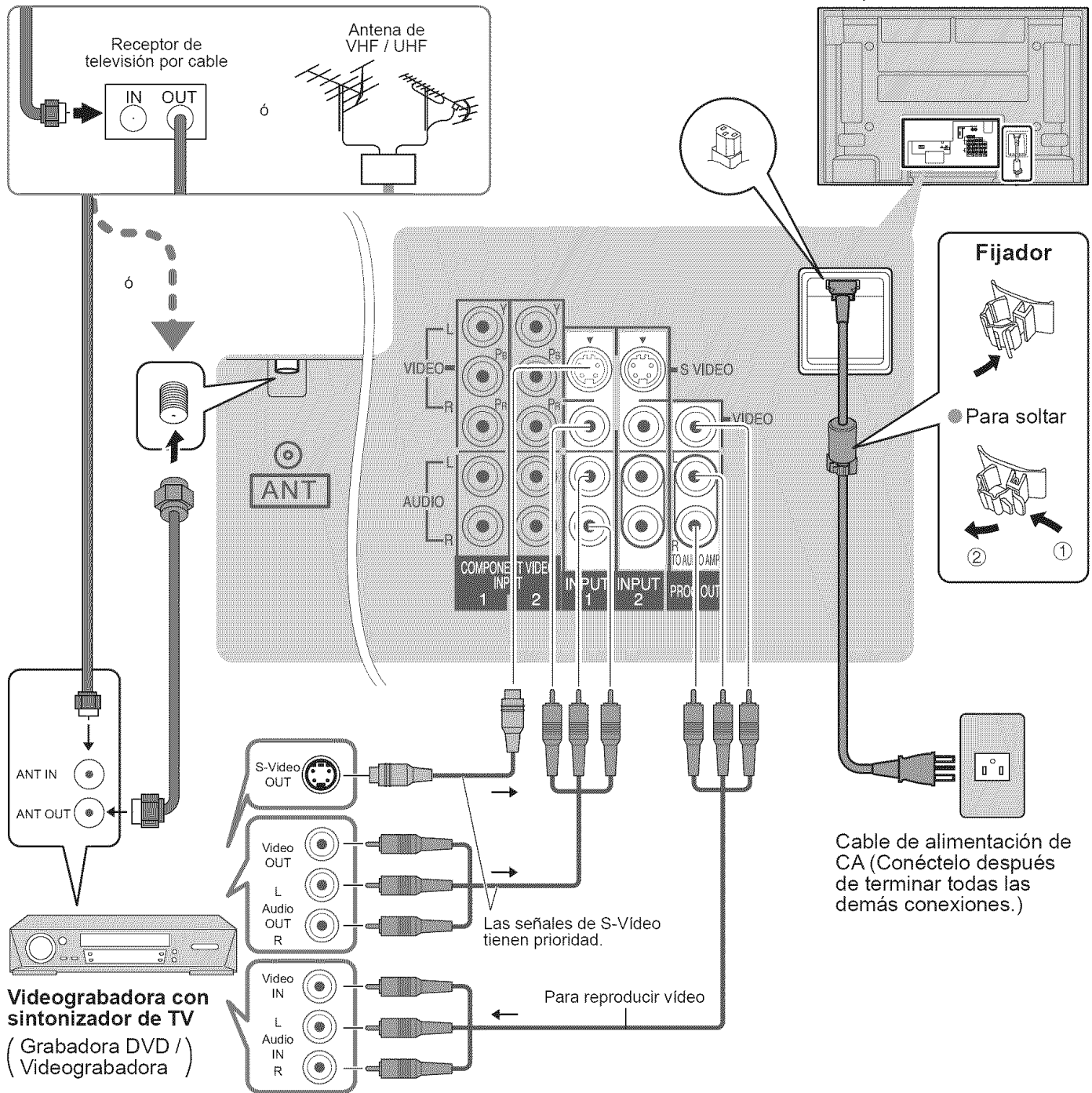

Guía rápida para la puesta en marcha

● Conexiones  
● Accesorios/Opciones

### Nota

- Con este televisor no se suministran todos cables ni equipos externos mostrados en este manual.
- Para obtener más ayuda, visítenos en [www.panasonic.com](http://www.panasonic.com)
- La entrada de S video anulará la señal de video compuesto cuando se conecte un cable de S video. Conecte un cable de S video ó uno de video.
- Las señales de entrada conectadas al terminal seleccionado en el menú "Para prog-out" pueden salir por los terminales PROG OUT. (Señales de video y audio)  
Sin embargo, la salida de audio se puede obtener desde el terminal OUT de audio digital óptico.
- Cuando se conecte un dispositivo (STB, DVD, etc.) a los terminales HDMI ó COMPONENT (vea las páginas 30-31), sólo saldrán señales de audio. No saldrán señales de video.
- Cuando reciba señales de canales digitales, todos los formatos digitales serán convertidos en sentido descendente en video NTSC compuesto que saldrá a través de los terminales de salida de programas.
- Algunos programas contienen una señal de protección de derechos de autor para impedir la grabación con una videograbadora.
- Ponga el canal de televisión en CH3 ó CH4 para utilizar la conexión del receptor de televisión por cable.



# Identificación de los controles

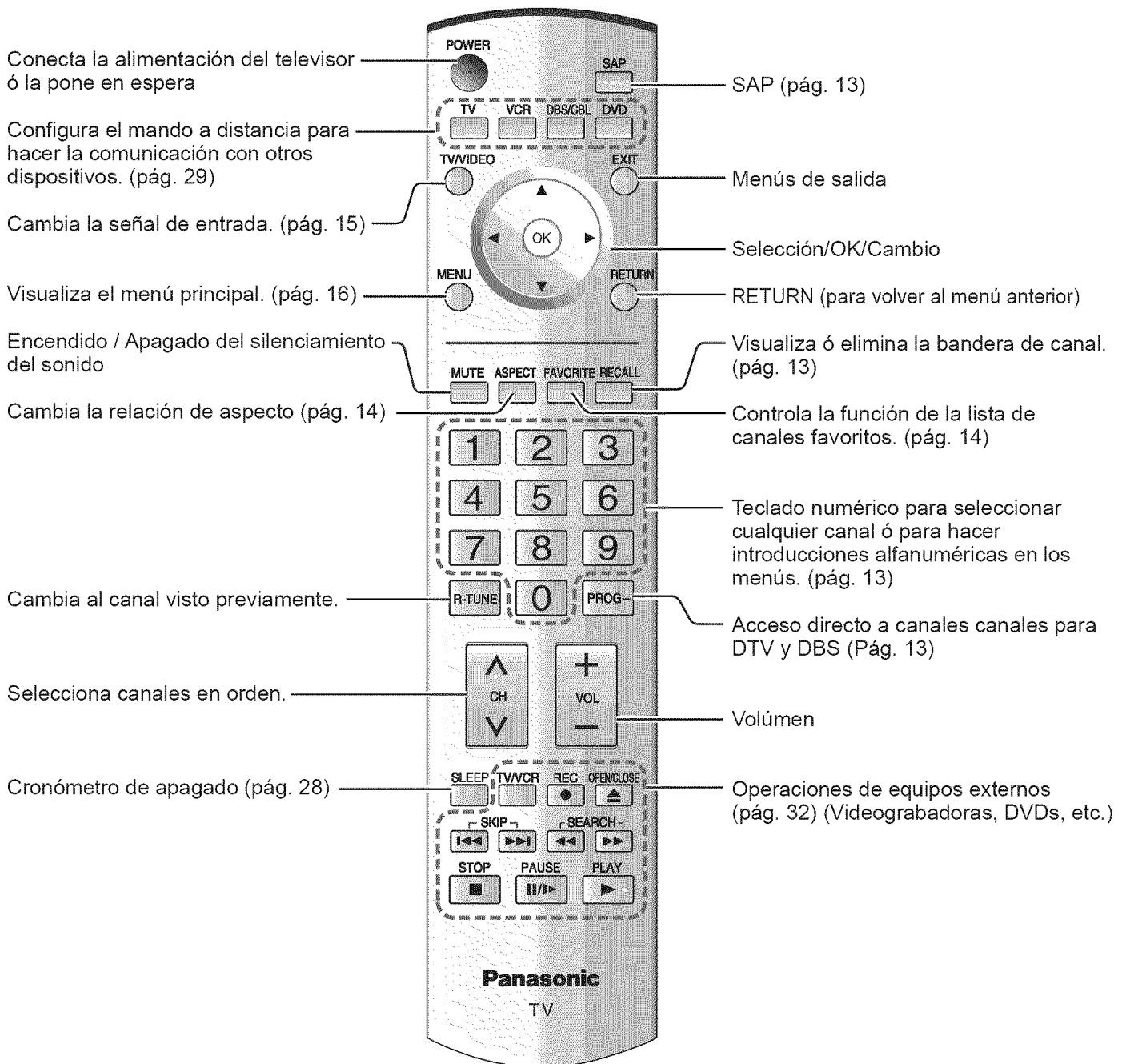
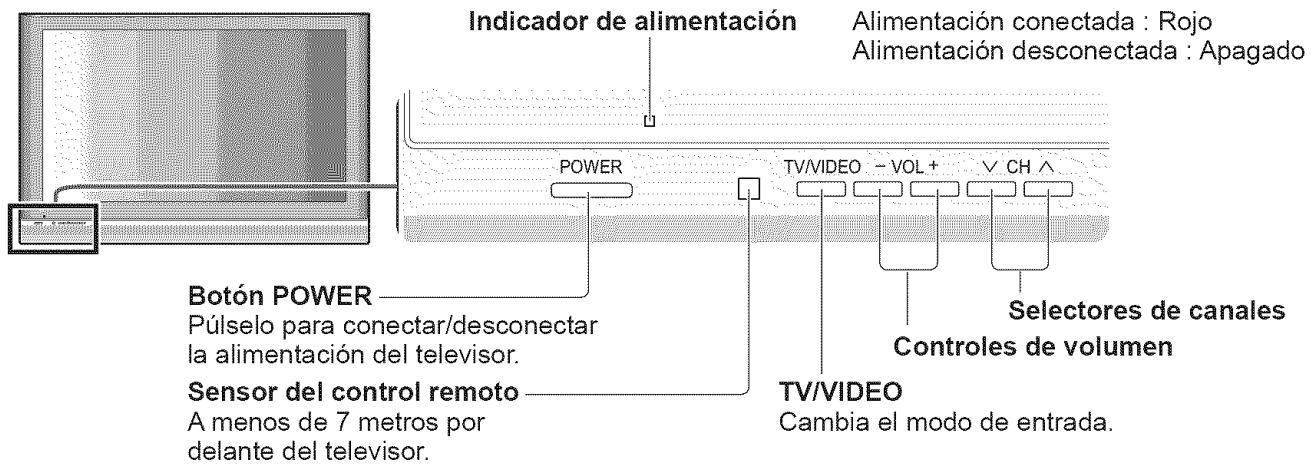

# Configuración por primera vez

“Ajuste inicial” sólo se visualiza cuando el televisor se enciende por primera vez después de conectar el cable de alimentación de CA en una toma de corriente. Sólo disponible cuando “Autoencendido” (pág. 16) está en “No”.

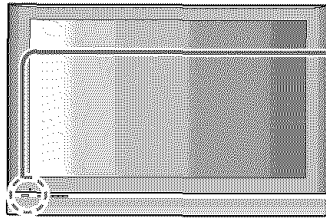

## 1 Encienda el televisor con el interruptor POWER.

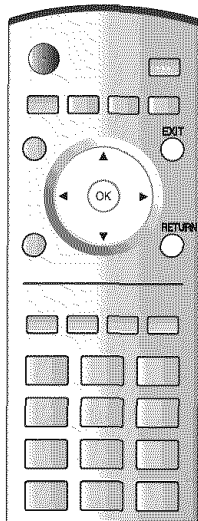
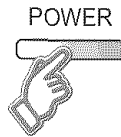

## 2 Seleccione su idioma.

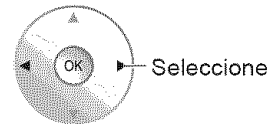
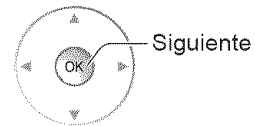
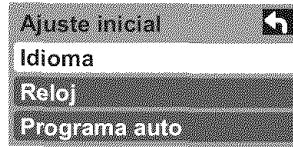

→ English ↔ Español ↔ Français ←

RETURN



Pulse para ir a la pantalla anterior ó seleccionar un  icono, y luego pulse OK para obtener el mismo resultado.

### ■ Para salir

EXIT



### ■ Para volver a la pantalla anterior

RETURN



### Nota

- Para cambiar la configuración (Idioma/Reloj/Programa auto) posteriormente, vaya a la pantalla Menu (pág. 16).

## 3 Ajuste el reloj.

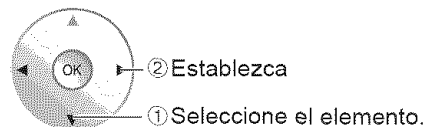
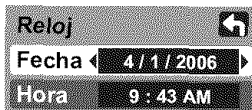
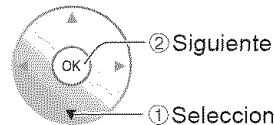
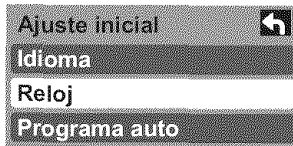

Fecha: Ajuste la fecha.

(Cambie el mes con una pulsación larga.)

Hora: Ajuste la hora.

(Cambie la hora rápidamente con una pulsación larga.)

Guía rápida para la puesta en marcha

● Configuración por primera vez  
● Identificación de los controles

(Continúa en la página siguiente.)

# Configuración por primera vez

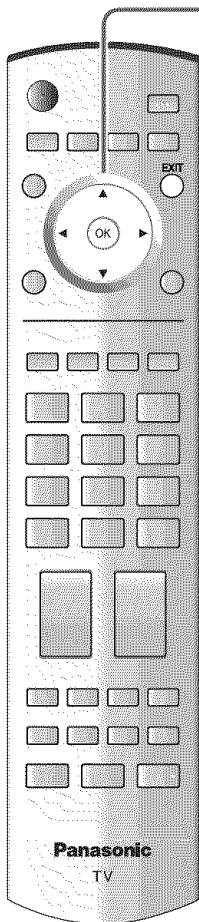

4

## Configuración automática de canales

① Seleccione "Programa auto".

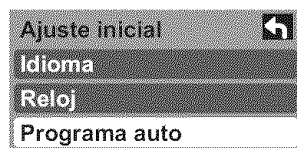

② Seleccione la antena y los modos de entrada



**Ent. ANT**

Cable: Televisión por cable  
Antena: Antena

**Modo**

Todos: Digital y analógico  
Análogo: Analógico solamente  
(Reduce el tiempo para la recepción)

③ Inicie la exploración de los canales.

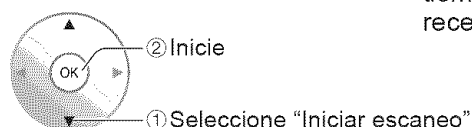

● Los canales disponibles (analógicos/digitales) se establecen automáticamente.

### ■ Para salir

EXIT



④ Confirme los canales registrados.

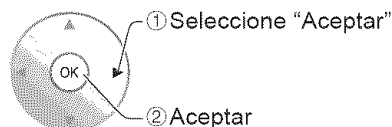
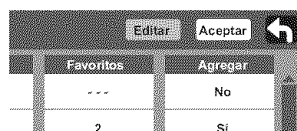

● Si no se pulsa OK después de seleccionar "Aceptar", los canales no se memorizarán.

### Nota

- Acerca de los sistemas de emisión  
Analógico: Sistema de televisión tradicional  
Digital : Un sistema nuevo que le permite ver más canales con imagen y sonido de alta calidad.

# Para ver la televisión

Conecte el receptor de televisión por cable cuando vaya a ver televisión por cable. (Pág. 9)

**1** Cambie al modo de televisión.

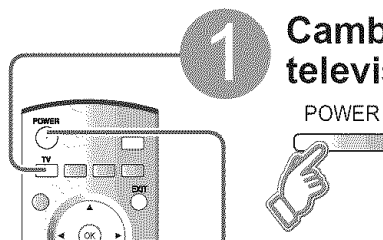

**2** Conecte la alimentación

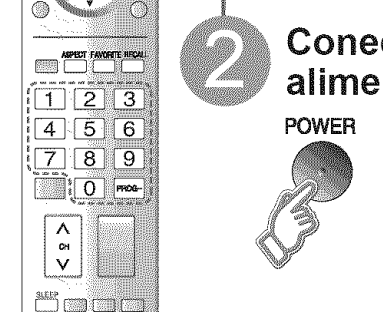

- El botón POWER de la unidad deberá estar activado.

**3** Seleccione un número de canal.

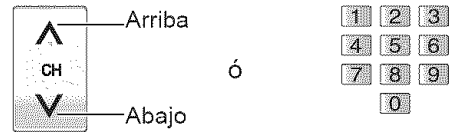

Arriba





Abajo

ó

■ Para introducir directamente el número de un canal digital.



- Cuando se sintonicen canales digitales, presione el botón para introducir el número menor en un número de canal complejo.

example: CH15-1:    

■ Otras funciones útiles (Utilícelas después de 3)

**Cronómetro de apagado**

Apaga la unidad después de pasar un periodo de tiempo de 0 a 90 minutos que puede ajustarse a intervalos de 30 minutos.

**SLEEP**

- 0/30/60/90 (minutos)



**Escucha con SAP (Programa de audio secundario)**

■ Seleccione el modo de audio para ver la televisión.

**SAP**



● **Modo digital**

Pulse SAP para seleccionar la siguiente pista de audio (si está disponible) cuando se recibe un canal digital.

**Pista de audio 1 de 1 (Ingles)**

● **Modo analógico**

Pulse SAP para seleccionar el modo de audio como se describe a continuación. (La flecha muestra la selección.)

- Cada vez que se pulsa el botón SAP, el modo de audio cambiará como se muestra a continuación. (Estéreo/SPA/Mono)

**Recuperación de información**

Visualice ó elimine la bandera de canales.

**RECALL**



Canal	Hora de finalización	Título del programa	Reloj
15-2 ABC - HD	- 10:30 CC SPA	Andrew's cooking show 1080i Estándar 4-3	10:00 am 30
Identificador de emisora	SAP Nivel de clasificación	Resolución de señales Modo de imagen	Tiempo restante del temporizador para acostarse Relación de aspecto

# Para ver la televisión

## Cambio de la relación de aspecto

Cambie la relación de aspecto (pág. 36).

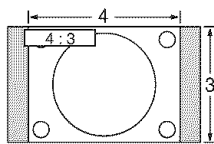

- El modo cambia con cada pulsación.
- 480i (4:3), 480i (16:9), 480p (4:3), 480p (16:9) : COMP, JUSTO, 4:3 ó ACERC
- 1080p / 1080i / 720p : COMP, H-LLENO, JUSTO, 4:3 ó ACERC.

## Llamada a un canal favorito



### ■ FAVORITOS

Los números de canales de Favoritos se visualizan en la pantalla de sintonización de favoritos. Seleccione la emisora deseada con el cursor ó usando las teclas de números. (vea debajo)

### Precaución

- Las emisiones ATSC no se pueden recibir en otros países que no sean los EE.UU., Canadá y México.

### Nota

- Vuelva a seleccionar "Cable" ó "Antena" en "Ent. ANT" de "Programa auto" para cambiar la recepción de la señal entre televisión por cable y antena. (Pág. 12)
- El número del canal y el nivel del volúmen se fijan incluso después de apagar el televisor.

## Configuración de la función de favoritos

- 1 Visualice el canal que va a colocar en la lista de favoritos.

### 2 FAVORITE

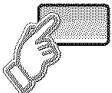

Mantenga pulsado FAVORITE durante varios segundos.

- Pulse repetidamente FAVORITE para cambiar entre las páginas (1/3, 2/3, 3/3 ó salir). Al pulsar ◀ ▶ también cambia la página.

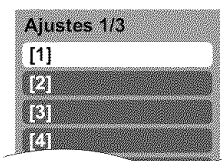

### 3

1 Seleccione Pulse ▲ ▼ para resaltar una posición en la lista. Y luego pulse OK para memorizar el canal visualizado en esa posición.

2 Aceptar

- También puede utilizar las teclas numéricas (1-9 y 0) para seleccionar los números de lista grabados (1-9 y 0). Al hacer esto, los números se grabarán directamente sin tener que pulsar la tecla OK.

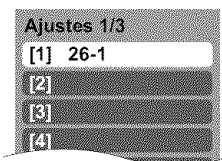

### ● Para eliminar un canal favorito

Un canal memorizado se podrá eliminar de la lista manteniendo pulsado FAVORITE mientras su posición está resaltada.

## Utilización de la función de favoritos

### 1 FAVORITE

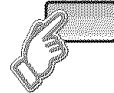

Pulse FAVORITE.

- Pulse repetidamente FAVORITE para cambiar entre las páginas (1/3, 2/3, 3/3 ó salir). Al pulsar ◀ ▶ también cambia la página.

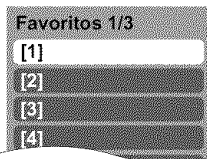

### 2 Seleccione

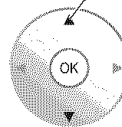

Pulse ▲ ▼ ó una tecla numerada (1-9 y 0) para resaltar un canal de la lista.

- Al seleccionar un número de canal de la lista con las teclas numeradas se visualizará directamente el canal.

### 3 Aceptar

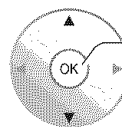

Pulse OK para visualizar el canal resaltado.

# Para ver vídeos y DVDs

Algunos dispositivos de Panasonic conectados al televisor pueden ser controlados con el mando a distancia.

Para controlar los productos de otros fabricantes se necesita programar el mando a distancia. (pág. 29)

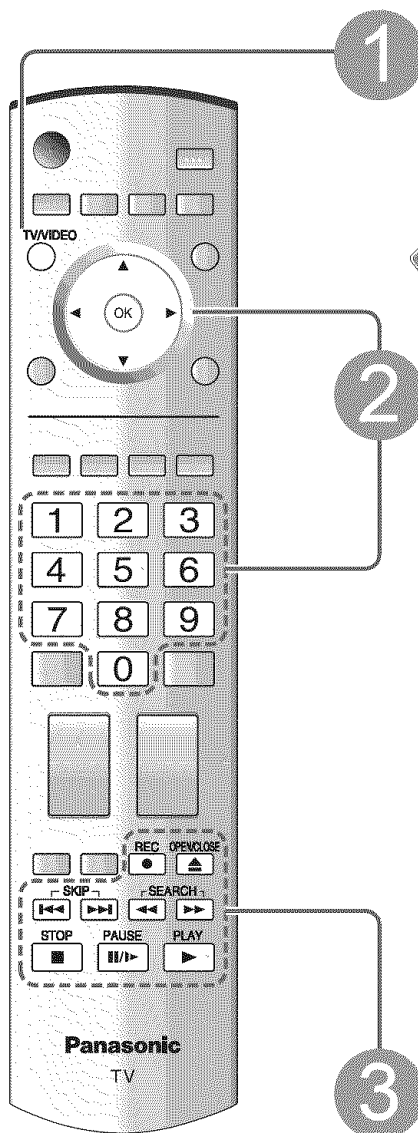

## 1 Con la videograbadora ó DVD encendido **Cambie a entrada externa**

Pulse para visualizar el menú de selección de entrada.

TV/VIDEO



## 2 **Seleccione el modo de entrada.**

**Seleccionar entrada**

- [1] TV
- [2] Componente 1
- [3] Componente 2
- [4] HDMI
- [5] Video 1
- [6] Video 2



ó

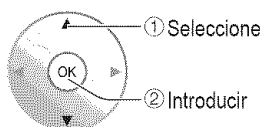

(Pantalla inicial)

Pulse la tecla de número correspondiente en el mando a distancia para seleccionar la entrada de su elección.

Pulse para seleccionar la entrada de su elección y luego pulse "OK".

● Si, durante la selección, no se realiza ninguna acción durante varios segundos, se saldrá del menú de selección de entrada y la entrada actual se seleccionará automáticamente.

- La terminal y la etiqueta del dispositivo conectado se indican. Para etiquetar cada uno de los dispositivos conectados (pág. 26)

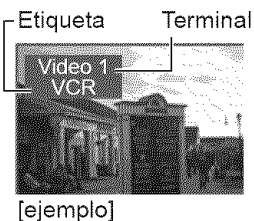

[ejemplo]

## 3 **Utilice**

la videograbadora ó DVD con el mando a distancia

(ejemplo)

### ■ Para volver al televisor

TV/VIDEO



### Nota

- Para conocer detalles, vea el manual del equipo ó pregunte a su concesionario local.

	Videograbadora	DVD
	Grabación de videograbadora	Grabación
	—	Abertura/Cierre
	—	Salto hacia adelante/atrás
	Retroceso/Avance rápido	Retroceso/Avance
	Parada	Parada
	Pausa	Pausa
	Reproducción	Reproducción

(Para hacer otras operaciones, vea la pág. 32.)

**Visión**  
 ● Para ver vídeos y DVDs  
 ● Para ver la televisión



# Cómo utilizar las funciones de los menús

Varios menús le permiten seleccionar configuraciones para la imagen, el sonido y otras funciones, para que usted pueda disfrutar viendo la televisión como usted desee.

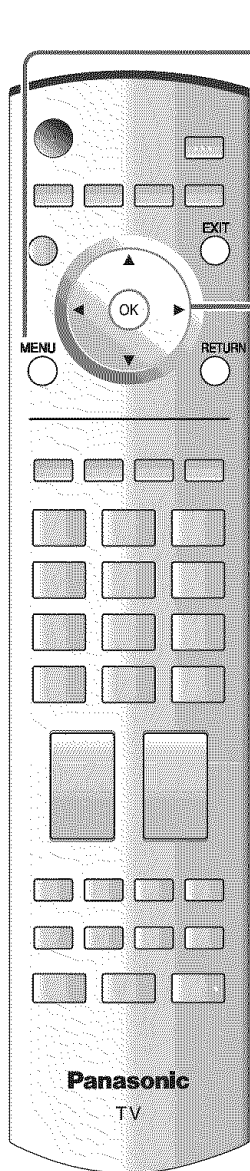

**1 Visualice el menú**  
**MENU** ● Visualiza las funciones que pueden establecerse (cambia según la señal de entrada).

**2 Seleccione el menú**

① Seleccione  
 ② Siguiente

**3 Seleccione el elemento**

Seleccione

(Ejemplo: Menú Imagen)

**4 Ajuste ó seleccione**

Ajuste ó Seleccione

(Ejemplo: Menú Imagen)

■ Para volver al televisor



■ Para volver a la pantalla anterior



## ■ Lista de menús

Menú	Elemento		
Imagen	Normal		
	Modo		
	Contraste, Brillo, Color, Tinte, Nitidez		
	Temp color		
	Admi. colores		
	Ajuste acerc.		
	Otros ajustes	Reduc de ruido	
		3D Y/C filtro	
		Matriz color	
		MPEG NR	
Nivel obscuro			
Audio	Normal		
	Bajos		
	Altos		
	Balance		
	Otros ajustes	Sonido IA	
		Envolvente	
		Altavoces	
		Ent. HDMI	
	Norm. de audio		
Cronómetro	Apagado, Cronómetro1-5		
Bloqueo			
Ajuste	Búsqueda		
	Idioma		
	Reloj		
	Programa canal		
	Títulos de entradas		
	CC		
	Otros ajustes	Autoencendido	
		Barra lateral	
		Para prog-out	
		Ctrl con HDMI	
Apaga control Prende control			
Acerca de			
Restaurar			

<b>Ajustes / Configuraciones (alternativas)</b>											
Restablece la configuración del menú de imagen (excepto para "Otros ajustes").	Normal <input type="checkbox"/> <b>No</b>										
Modo de imagen básico ( <b>Vívido/Estándar/Cinema</b> ) (pág. 38)	Modo <input type="checkbox"/> <b>Estándar</b>										
Ajusta el color, el brillo, etc. para que cada modo de imagen se ajuste a sus gustos.	<table border="1" style="display: inline-table; margin-right: 20px;"> <tr><td>Contraste</td><td><input type="checkbox"/> <b>+30</b></td></tr> <tr><td>Brillo</td><td><input type="checkbox"/> <b>0</b></td></tr> <tr><td>Color</td><td><input type="checkbox"/> <b>0</b></td></tr> </table> <table border="1" style="display: inline-table;"> <tr><td>Tinte</td><td><input type="checkbox"/> <b>0</b></td></tr> <tr><td>Nitidez</td><td><input type="checkbox"/> <b>+10</b></td></tr> </table>	Contraste	<input type="checkbox"/> <b>+30</b>	Brillo	<input type="checkbox"/> <b>0</b>	Color	<input type="checkbox"/> <b>0</b>	Tinte	<input type="checkbox"/> <b>0</b>	Nitidez	<input type="checkbox"/> <b>+10</b>
Contraste	<input type="checkbox"/> <b>+30</b>										
Brillo	<input type="checkbox"/> <b>0</b>										
Color	<input type="checkbox"/> <b>0</b>										
Tinte	<input type="checkbox"/> <b>0</b>										
Nitidez	<input type="checkbox"/> <b>+10</b>										
Selecciona el nivel de los colores cálidos (rojo) y de los colores fríos (azul). ( <b>Rojo/Azul/Normal</b> )	Temp color <input type="checkbox"/> <b>Azul</b>										
Admi. colores realza la reproducción de los colores verde y azul, especialmente las escenas exteriores. ( <b>Sí/No</b> )	Admi. colores <input type="checkbox"/> <b>No</b>										
Ajusta la alineación vertical y el tamaño cuando el ajuste del aspecto es "ACERC" (pág. 36)	Ajuste acerc. <input type="checkbox"/>										
Reduce el ruido en el canal, comúnmente llamado efecto de nieve. Permanece en No cuando se recibe una señal intensa. ( <b>Sí/No</b> )	Reduc de ruido <input type="checkbox"/> <b>No</b>										
Minimiza el ruido y la diafotía cromática de la imagen. ( <b>Sí/No</b> )	3D Y/C filtro <input type="checkbox"/> <b>No</b>										
Selecciona la resolución de la imagen de los dispositivos conectados a componentes. ( <b>SD/HD</b> )	Matriz color <input type="checkbox"/> <b>SD</b>										
● SD: Visión normal      HD: Visión de alta definición											
● Sólo se acepta la señal 480p, la televisión convencional (NTSC) no se está disponible.											
Reduce el ruido de las señales digitales específicas de DVD, STB, etc. ( <b>Sí/No</b> )	MPEG NR <input type="checkbox"/> <b>No</b>										
Seleccione Oscuro ó Claro. Sólo es válido para las señales de entrada externas. ( <b>Oscuro/Claro</b> )	Nivel oscuro <input type="checkbox"/> <b>Oscuro</b>										
Repone los ajustes de Bajos, Altos y Balance los ajustes predeterminados en la fábrica.	Normal <input type="checkbox"/> <b>Sí</b>										
Aumenta ó disminuye la respuesta de los graves.	Bajos <input type="checkbox"/> <b>+ 7</b>										
Aumenta ó disminuye la respuesta de los agudos.	Altos <input type="checkbox"/> <b>+ 7</b>										
Realza el volúmen de los altavoces izquierdo / derecho.	Balance <input type="checkbox"/> <b>0</b>										
Igual los niveles del sonido en todos los canales y entradas VIDEO. ( <b>Sí/No</b> )	Sonido IA <input type="checkbox"/> <b>Sí</b>										
Mejora la respuesta de audio cuando se escucha sonido estéreo. ( <b>Sí/No</b> )	Envolvente <input type="checkbox"/> <b>No</b>										
Cambia a "No" cuando se utilizan altavoces externos. ( <b>Sí/No</b> )	Altavoces <input type="checkbox"/> <b>Sí</b>										
● "Sonido IA", "Envolvente" y "Norm. de audio" no funcionan si se selecciona "No".											
Selecciona según la señal cuando está conectado HDMI. ( <b>Auto/Digital/Análogo</b> )	Ent. HDMI <input type="checkbox"/> <b>Auto</b>										
● Auto: Selecciona automáticamente la señal analógica/digital.											
Minimiza la diferencia de volúmen después de cambiar a entradas externas.	Norm. de audio <input type="checkbox"/> <b>0</b>										
Enciende/Apaga automáticamente el televisor (pág. 28).	Apagado <input type="checkbox"/> <b>60</b>										
Bloquea canales y programas. (pág. 22).											
Selecciona el canal con el botón "Program up/down". ( <b>Fav./Todos</b> )	Búsqueda <input type="checkbox"/> <b>Todos</b>										
● Fav.: Sólo cuando se registran canales como FAVORITE (pág. 24).											
Selecciona el idioma para los menús de la pantalla. (pág. 12).	Idioma <input type="checkbox"/>										
Ajusta el reloj (pág. 12).	Reloj <input type="checkbox"/>										
Establece los canales (pág. 24).	Programa canal <input type="checkbox"/>										
Selecciona la terminal y la etiqueta del equipo externo. (pág. 26).	Titulos de entradas <input type="checkbox"/>										
Visualiza subtítulos (pág. 26).	CC <input type="checkbox"/>										
Enciende automáticamente el televisor cuando se enciende el receptor de televisión por cable ó un dispositivo conectado. ( <b>Sí/No</b> )	Autoencendido <input type="checkbox"/> <b>No</b>										
● El cronómetro de apagado y el temporizador de encendido / apagado no funcionará si se establece "Autoencendido".											
Aumenta el brillo de la barra lateral. ( <b>No/Bajo/Medio/Alto</b> ) (modo 4:3 solamente)	Barra lateral <input type="checkbox"/> <b>Alto</b>										
● El ajuste recomendado es alto para impedir la "imagen remanente". (pág. 38)											
Detiene la salida de las imágenes especificadas en este menú. ( <b>No/Comp.1/Comp.2/HDMI/Video 1/Video 2</b> )	Para prog-out <input type="checkbox"/> <b>No</b>										
Controla los equipos conectados a los terminales HDMI (pág. 18). ( <b>Sí/No</b> )	Ctrl con HDMI <input type="checkbox"/> <b>Sí</b>										
● "Apaga control" y "Prende control" no funcionan si se selecciona "No".											
Establece "Apaga control" de los equipos de conexión HDMI (pág. 18). ( <b>Fijar/No</b> )	Apaga control <input type="checkbox"/> <b>Fijar</b>										
Establece "Prende control" de los equipos de conexión HDMI (pág. 18). ( <b>Fijar/No</b> )	Prende control <input type="checkbox"/> <b>Fijar</b>										
Visualiza la versión del televisor y la licencia del software.	Acerca de <input type="checkbox"/>										
Al realizar la reposición se cancelarán todos los elementos establecidos con Ajuste como, por ejemplo, los ajustes de canales. (pág. 24).	Restaurar <input type="checkbox"/>										

● En el modo AV, el menú Audio y el menú Ajuste ofrecen un número menor de opciones.

# Control con HDMI "HDAVI Control"\*

\* Control simultáneo de todos los componentes de Panasonic equipados con "HDAVI Control" utilizando un botón de un mando a distancia.

Los productos de audio-vídeo de Panasonic más recientes equipados con conexiones de salida HDMI pueden ser controlados utilizando el mando a distancia del televisor. Se encuentra disponible un número limitado de características tales como el control del volumen del sistema de cine para casa y el cambio automático a la entrada HDMI del televisor.

- Esta función se limita a los modelos que incorporan "Control con HDMI" de Panasonic. Consulte los manuales de instrucciones individuales para obtener información relacionada con la compatibilidad.
- No se pueden utilizar cables que no cumplan con HDMI.
- Recomendamos utilizar cables HDMI de Panasonic modelo RP-CDHG15 (1,5 m), RP-CDHG30 (3,0 m), RP-CDHG50 (5,0 m), etc. (Modelos del producto correctos a partir de enero de 2006.)

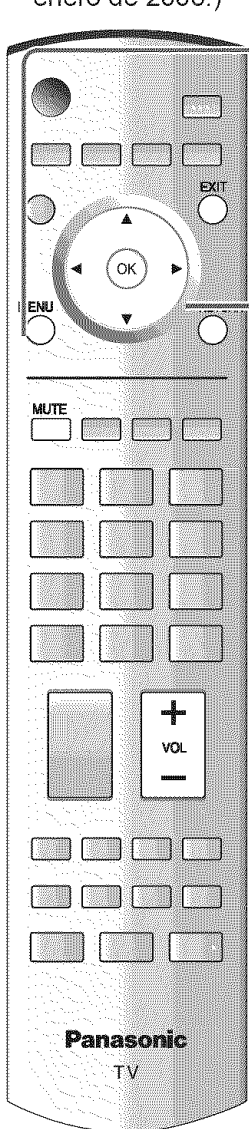

**1 Visualice el menú.**  
MENU

**2 Seleccione "Ajuste".**

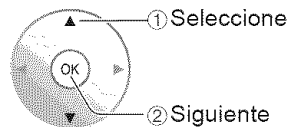

**3 Seleccione "Otros ajustes".**

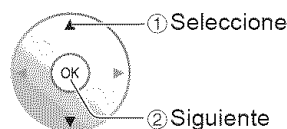
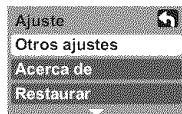

**4 Seleccione "Ctrl con HDMI".**

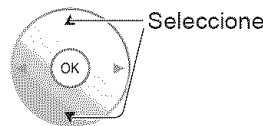

**5 Seleccione "Sí".**

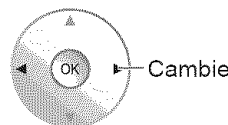

■ Para volver al televisor



■ Para volver a la pantalla anterior



- El ajuste predeterminado es "Sí". Si no están conectados equipos HDMI ó se utilizan equipos HDMI estándar (que no sean "Control con HDMI"), ajuste en "No".

**Cambio de entrada automático**

**Altavoces de cine para casa**

**Prende control**

**Apaga control**

**Reproducción de cine para casa con un toque**

Al empezar la reproducción de DIGA, reproductor de cine para casa ó equipo de cine para casa RAM, la entrada del televisor cambia automáticamente a la entrada correspondiente al equipo de reproducción.

- Para el equipo de cine para casa RAM, los altavoces cambian automáticamente al modo de cine para casa. Si se utiliza la operación DIGA, la entrada del televisor cambia automáticamente a DIGA y se visualiza el menú DIGA.

Puede controlar los altavoces de cine para casa con el mando a distancia del televisor.

Cuando un sistema de cine para casa "Control con HDMI" de Panasonic se conecta mediante la entrada HDMI aparece "Altavoces ext." con el icono de altavoz.

Al pulsar el botón OK se cambia entre el control del volúmen del televisor y del equipo de cine para casa.

- "Ctrl con HDMI" debe ponerse en "Sí".
- Limitado a los modelos más recientes de equipo de cine para casa, equipo de cine para casa RAM y DIGA/DVD de Panasonic con "Control con HDMI".

- 1 Visualice el menú. ➡ 
- 2 Seleccione "Altavoces ext." ó "Altavoces int.".

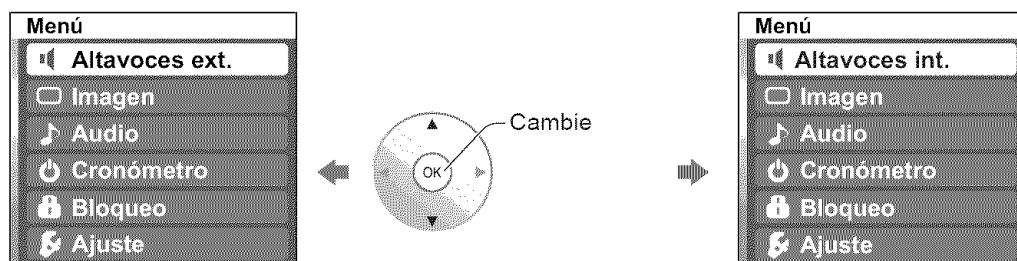

#### ■ Altavoces ext.

Ajustes para amplificador Panasonic, reproductor de cine para casa Panasonic y equipo de cine para casa RAM Panasonic

Subida / Bajada de volúmen ➡



Silenciamiento ➡



#### ■ Altavoces int.:

Los altavoces del televisor están activos.

- Cuando seleccione "Altavoces ext.", el sonido de los altavoces del televisor se silenciará.
- Cuando se seleccione "Altavoces ext.", el volúmen del sistema de cine para casa podrá subirse ó bajarse con el botón de volúmen del mando a distancia del televisor. El televisor mostrará "Altavoces ext+/-" en la pantalla.
- Si el equipo de cine para casa/equipo de cine para casa RAM/reproductor de cine para casa está apagado, al seleccionar la opción "Altavoces ext." el equipo se encenderá automáticamente. Vea "Prende control" más abajo.
- Si el equipo de cine para casa/reproductor de cine para casa/equipo de cine para casa RAM está apagado, los altavoces cambiarán automáticamente al televisor.

Cuando se seleccione "Fijar", esto permitirá que el televisor se encienda y cambie automáticamente a la entrada HDMI apropiada, siempre que un reproductor/grabadora de DVD compatible con "Control con HDMI" se encuentre inicialmente encendido ó el modo de reproducción esté seleccionado.

Cuando se seleccione "Fijar", esto permitirá que el televisor se apague y también apague el equipo de cine para casa/equipo de cine para casa RAM/reproductor de cine para casa y/o reproductor DIGA-DVD.

Si se pulsa la tecla "ONE TOUCH PLAY" en el mando a distancia del amplificador de AV ó del reproductor de cine para casa, la secuencia de operaciones siguientes se realiza automáticamente.

- 1 El equipo de cine para casa/reproductor de cine para casa se enciende y empieza la reproducción.
- 2 El televisor se enciende y se muestra la pantalla de reproducción.
- 3 El audio se silencia y el televisor cambia al modo de cine para casa.

#### Precaución

- La función "Control con HDMI" no se activa en países que no sean EE.UU. y Canadá.
- El televisor permanecerá encendido aunque se apague el equipo compatible con "Control con HDMI".

#### Nota

- Antes de utilizar las funciones de control HDMI, el equipo conectado (DIGA, cine para casa RAM, reproductor de cine para casa, amplificador AV) deberá configurarse. Para conocer detalles, vea el manual de funcionamiento de cada equipo.
- Para conocer detalles de la conexión del equipo, vea la pág. 20.

# Control con HDMI “HDAVI Control”

## Conexiones HDMI recomendadas

Siga los diagramas de conexiones de abajo para hacer el control HDMI de un solo equipo AV como, por ejemplo, una grabadora DIGA/DVD, un equipo de cine para casa RAM ó un reproductor de cine para casa de Panasonic.

● Los cables HDMI y/u ópticos no son suministrados.

Si se cambia la conexión (o configuración) del equipo compatible con el control HDMI, desconecte la alimentación de esta unidad y vuelva a conectarla mientras la alimentación de todos los equipos está conectada (para que esta unidad reconozca correctamente el equipo conectado) y compruebe que funcione el equipo DIGA, el equipo de cine para casa RAM y el reproductor de cine para casa.

### ■ Conexión de esta unidad a una grabadora DVD, equipo de cine para casa RAM ó reproductor de cine para casa

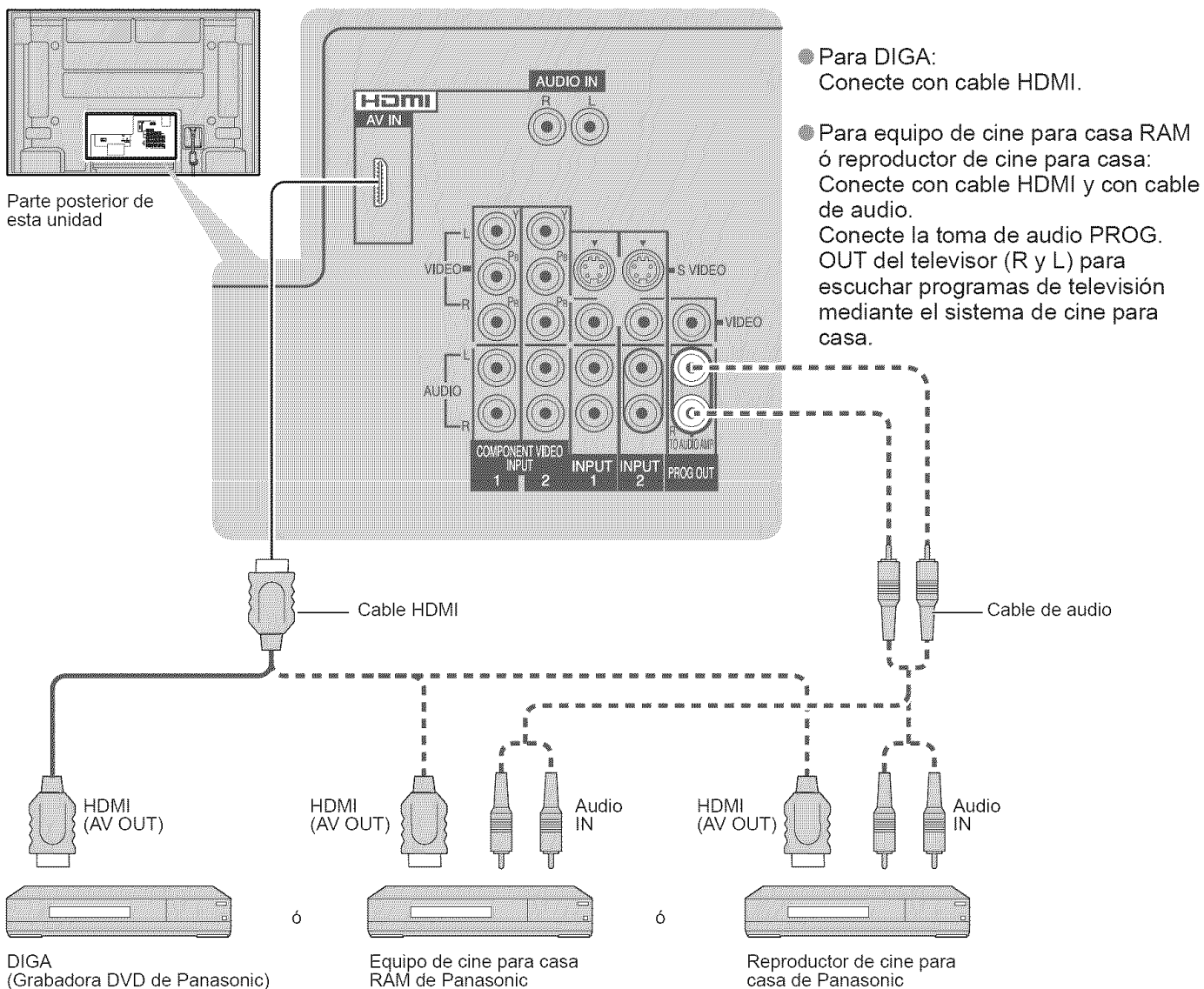

### ■ Configuración de esta unidad después de la conexión

Después de hacer las conexiones como se muestra arriba, ponga “Ctrl con HDMI” (bajo “Otros ajustes”) en “Sí” utilizando el menú Ajuste (pág. 18).

#### Nota

● Los equipos HDMI individuales tal vez requieran configuraciones de menús específicas adicionales para cada modelo. Consulte sus manuales de instrucciones respectivos.



## ■ Conexión de esta unidad a una grabadora DVD y amplificador AV

Cuando utilice un receptor de audio-vídeo "Control con HDMI" y una grabadora DIGA compatible, utilice una conexión en cadena como se muestra abajo.

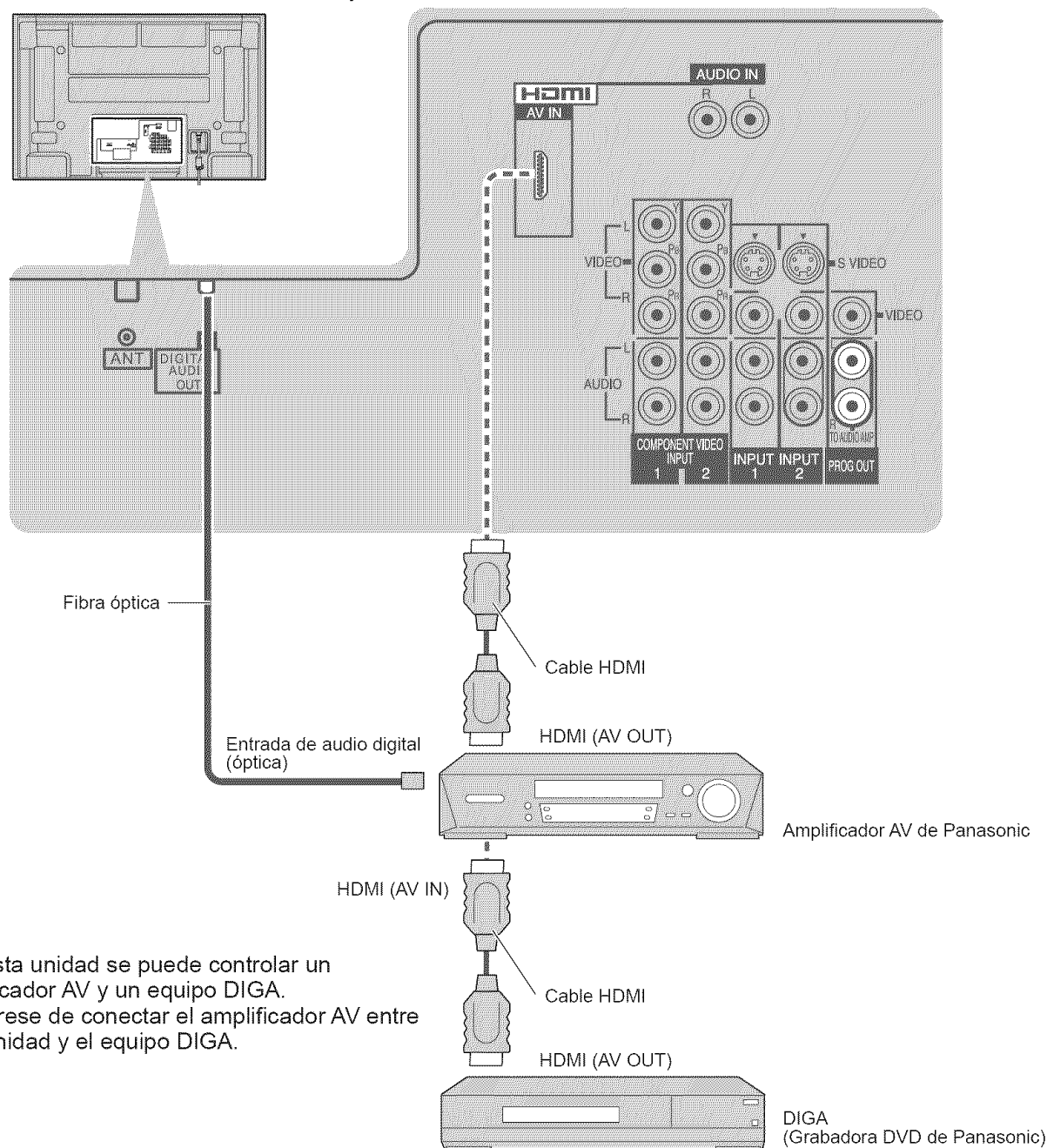

- Con esta unidad se puede controlar un amplificador AV y un equipo DIGA.
- Asegúrese de conectar el amplificador AV entre esta unidad y el equipo DIGA.

## ■ Configuración de esta unidad después de la conexión

Después de hacer las conexiones como se muestra arriba, ponga "Ctrl con HDMI" (bajo "Otros ajustes") en "SI" utilizando el menú Ajuste (pág. 18).

### Nota

- Los equipos HDMI individuales tal vez requieran configuraciones de menús específicas adicionales para cada modelo. Consulte sus manuales de instrucciones respectivos.
- Cuando el audio de otro equipo conectado a esta unidad a través de HDMI salga utilizando "DIGITAL AUDIO OUT" de esta unidad, el sistema cambiará a audio 2CH.  
(Cuando conecte a un amplificador AV a través de HDMI podrá disfrutar de un sonido de calidad más alto.)



# Bloqueo de canales

Puede bloquear canales ó programas especificados para impedir que los niños vean su contenido censurable.

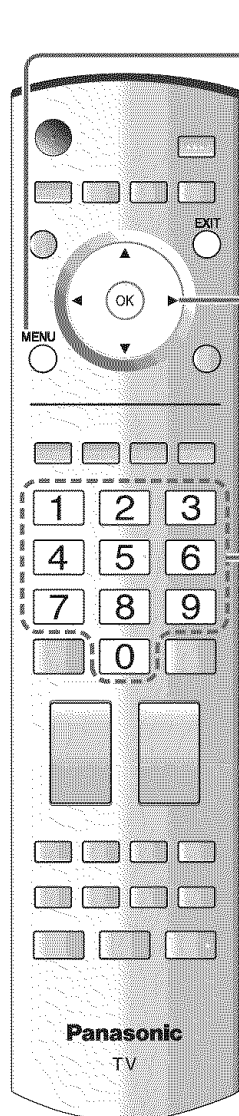

## 1 Visualice el menú

MENU

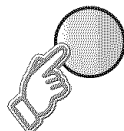

## 2 Seleccione "Bloqueo".

Cada vez que visualice el menú Bloqueo se le pedirá que introduzca su contraseña.

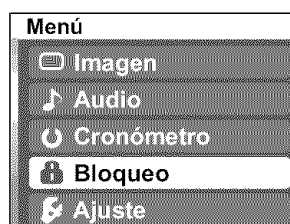

## 3 Introduzca su contraseña de 4 dígitos.

Para ver un programa bloqueado ó cambiar los ajustes de calificación deberá introducir un código de 4 dígitos.

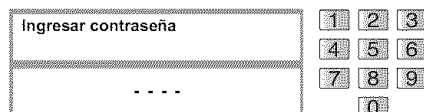

● La primera vez, introduzca dos veces el número para registrarlo.

## 4 Seleccione el modo de bloqueo.

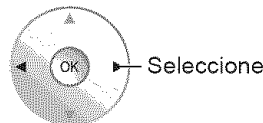
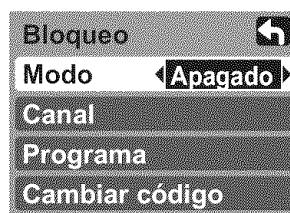

### ■ Para salir

EXIT



### Precaución

- Anote su contraseña por si la olvida. (Si ha olvidado su contraseña, consulte a su concesionario local.)

### Nota

- Cuando seleccione un canal bloqueado se visualizará un mensaje que le permitirá ver el canal si usted introduce su contraseña.

- Apagado: "Bloqueo de canal" no se activa.
- Total: Bloquea todos los canales y entradas de vídeo.
- Juego: Bloquea CH3, CH4 y la entrada de vídeo.
- CNL: Bloquea canales especificados (analógicos/digitales).

### ■ Para cambiar la contraseña

- ① En 4, seleccione "Cambiar código" y pulse el botón "OK"
- ② Introduzca dos veces la nueva contraseña de 4 dígitos.

### ■ Para cancelar "Bloqueo de canal"

Seleccione "Apagado" en 4.

■ Para seleccionar el canal ó la calificación del programa que va a bloquear

**Bloqueo de canal**

Seleccione hasta 7 (1-7) canales para bloquearlos. Estos canales se bloquearán independientemente de la calificación del programa.  
 Seleccione "CNL" en ❶ en la pág. 22.

❶ Seleccione "Canal"

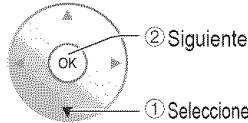
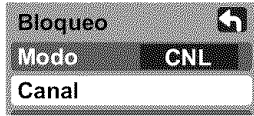

❷ Seleccione el canal que va a bloquear.

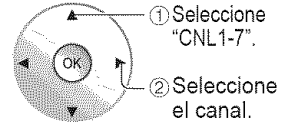
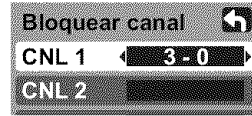

■ Para establecer el nivel de calificación

La tecnología "V-chip" permite que los programas restringidos sean bloqueados según las calificaciones de televisión.

❶ Seleccione "Programa"

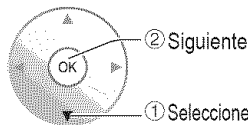

❷ Seleccione la categoría de calificación que quiera seguir.

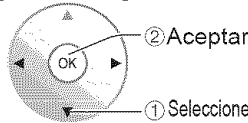
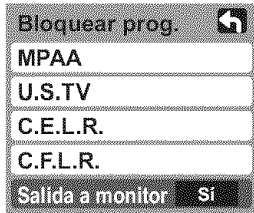

- MPAA :Calificaciones para películas de los EE.UU.
- U.S.TV : Calificaciones para programas de televisión de los EE.UU.
- C.E.L.R. : Calificaciones para el inglés de Canadá
- C.F.L.R. : Calificaciones para el francés de Canadá

❸ Seleccione la calificación que va a bloquear.

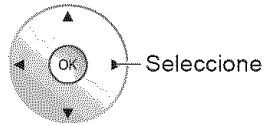

Ejemplo de "MPAA" (Calificaciones para películas de los EE.UU.)

No	Sin calificación
G	Público en general: Todos los públicos
PG	Se recomienda el acompañamiento de los padres
PG-13	Aviso para los padres: No es apropiado para menores de 13 años
R	Restringido: Los menores de 17 años necesitan ser acompañados por los padres ó una persona adulta
NC-17	No se admite que ningún menor de 17 años vea el programa
X	Adultos solamente

- Para obtener otra información (pág. 35)

**Bloqueo de programa**

■ Para desactivar la grabación del programa bloqueado

➔ Seleccione "Salida a monitor" en el menú (❷) de bloqueo de programas.

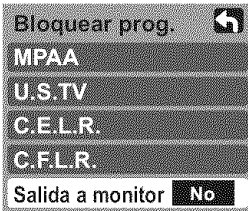

- Sí : Activa la salida del terminal del monitor para los programas que han sido establecidos en "Bloqueo".
- No : Desactiva la salida del terminal del monitor para los programas que han sido establecidos en "Bloqueo".

**Precaución**

- El sistema V-Chip que se utiliza en este aparato es capaz de bloquear los programas "NR" (no clasificados, no aplicables y ninguno) de acuerdo con las normas de la FCC indicadas en la Sección 15.120(e)(2). Si se elige la opción de bloqueo de programas "NR", "podrán producirse resultados inesperados y posiblemente confusos, y usted tal vez no pueda recibir anuncios de emergencia ó ninguno de los tipos de programación siguientes".
  - Anuncios de emergencia (mensajes EAS, avisos del tiempo y otros)
  - Programas locales • Noticias • Política • Anuncios de servicios públicos • Religión • Deportes • Tiempo

**Nota**

- La calificación No es independiente de otras calificaciones.
- Cuando bloquee una edad específica basándose en el nivel de calificación, la calificación No y cualquier otra calificación más restrictiva también se bloqueará.

# Edición y configuración de canales

Los ajustes del canal actual se pueden cambiar según sus necesidades y las condiciones de la recepción.

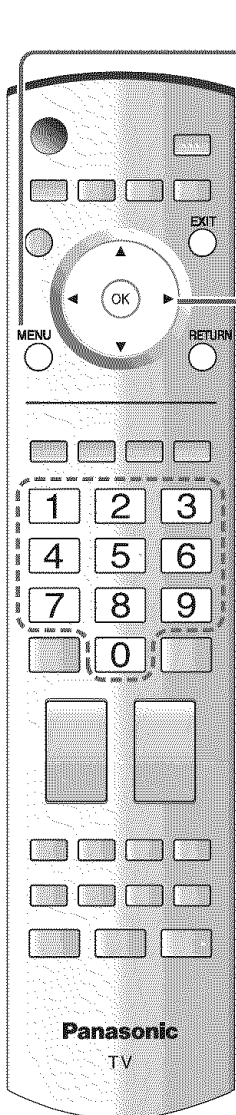

**1** Visualice el menú  
MENU

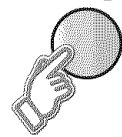

**2** Seleccione "Ajuste".

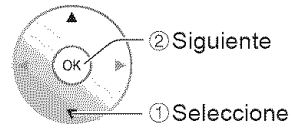
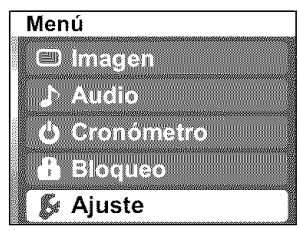

**3** Seleccione "Programa canal".

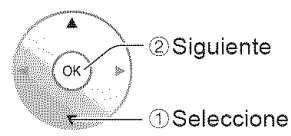

**4** Seleccione la función

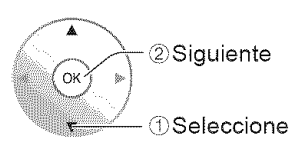
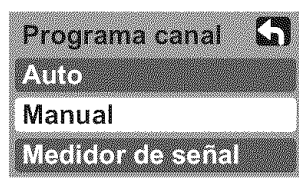

■ Para salir  
EXIT



**5** Establezca

- Para restablecer los ajustes del menú Setup
  - ① Seleccione "Restaurar" en el menú Ajuste (3) y pulse el botón "OK".
  - ② Introduzca su contraseña de 4 dígitos con los botones de números.
  - ③ Seleccione "Sí" en la pantalla de confirmación y pulse el botón "OK".

Auto  
Ajuste automático

Manual  
Ajuste manual.

Medidor de señal  
Compruebe la intensidad de la señal.

Busca y agrega automáticamente los canales que pueden recibirse a la memoria.

**① Seleccione “Ent. ANT”**

➡ (Seleccione Cable ó Antena)

**② Seleccione “Modo”**

➡ Seleccione Todos ó Análogo  
 Todos : Analógico y digital  
 Análogo : Analógico solamente



**③ Seleccione “Iniciar escaneo”**

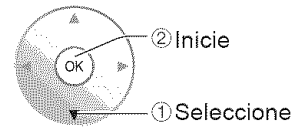

Las configuraciones se hacen automáticamente

- Vaya al paso ④ de abajo después de completar el ajuste.
- Todos los canales memorizados previamente se borrarán.

Utilice este procedimiento cuando cambie la configuración de los canales de recepción ó cuando cambie la visualización de los canales. Además, utilícelo también para agregar ó eliminar manualmente canales que se encuentran en la lista de canales.

**① Seleccione “Editar”**

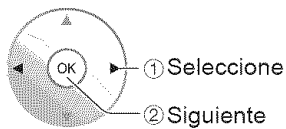
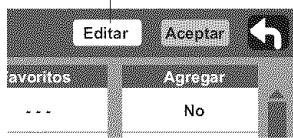

**② Seleccione el elemento que quiera editar.**

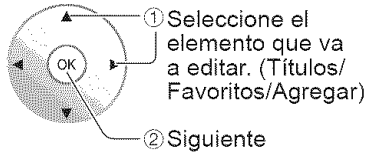
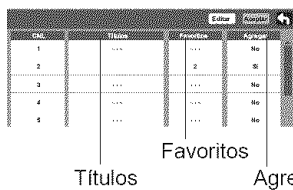

- Títulos:  
Cambio del identificador de emisoras
- Favoritos:  
Registra los canales en la lista de favoritos.
- Agregar:  
Agrega ó elimina canales Encendido/apagado de sintonía secuencial

**③ Edite**

● **Títulos**

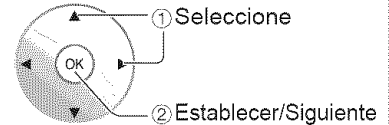
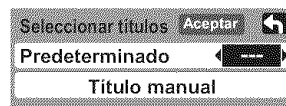

**Predeterminado**

Seleccione el identificador de emisora.

**Título manual**

Cambio de nombre (máximo de 7 caracteres disponibles)

● **Favoritos**

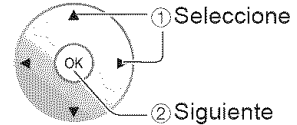

**Favoritos**

Seleccione el número.

● **Agregar**

- Pulse el botón “OK” para seleccionar “Sí” (agregar) ó “No” (eliminar).

**④ Seleccione “Aceptar”**

Pulse para mover el cursor a “Aceptar”

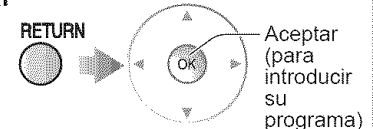

Compruebe la intensidad de la señal si se encuentra interferencia ó se congela una imagen digital.

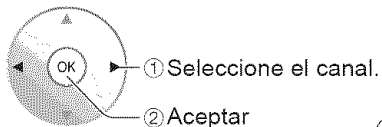
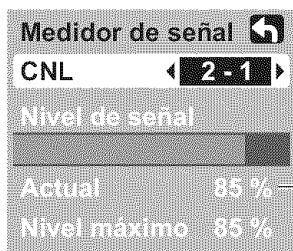

- Si la señal es débil compruebe la antena. Si no encuentra ningún problema, consulte a su concesionario local.

**Nota**

- No está disponible si se selecciona “Cable” en “Ent. ANT” (vea más arriba).
- Sólo es eficaz para los canales digitales.

● Mientras está activado “Bloqueo de canal” (pág. 22), si se selecciona Auto/Manual/Medidor de señal, se visualizará “Ingresar contraseña”.

# Títulos de entradas/Subtítulos

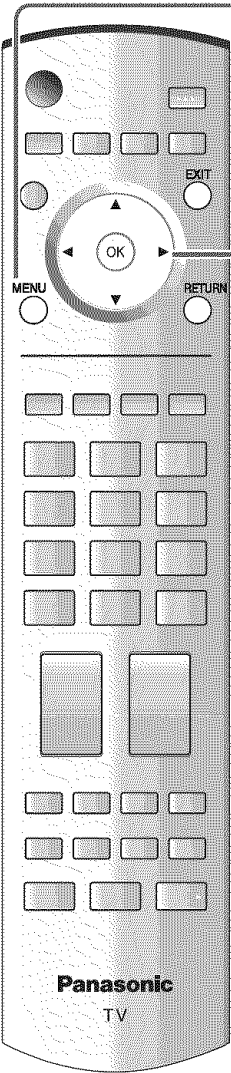

**1** Visualice el menú  
MENU

**2** Seleccione "Ajuste".

**3** Seleccione "Títulos de entradas" ó "CC".

**4** Establezca

■ Para salir  
EXIT

Menú

- Imagen
- Audio
- Cronómetro
- Bloqueo
- Ajuste

Ajuste

- Búsqueda Todos
- Idioma
- Reloj
- Programa canal
- Títulos de entradas
- CC

② Siguiete

① Seleccione

Títulos de  
entradas

Etiquetas de  
visualización  
de  
dispositivos  
externos

CC

Visualización  
de subtítulos



Las etiquetas de los dispositivos conectados a las terminales de entrada externa se pueden indicar para reconocerlas fácilmente en la pantalla. (En la selección del modo de entrada de la página 15 ●)

**Seleccione el terminal y la etiqueta del equipo externo.**

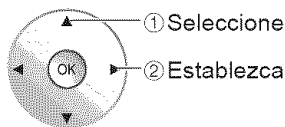
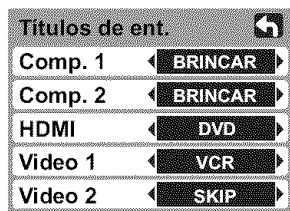

- Terminales: Comp. 1-2/HDMI/Video 1-2
- Etiqueta: BRINCAR\*/VCR/DVD/CABLE/DBS/PVR/JUEGO/AUX/[BLANCO]

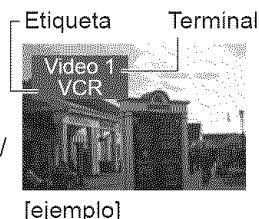

[ejemplo]

\* Si se selecciona "BRINCAR" para una terminal no conectada, su entrada se omitirá cuando se cambie con el botón TV/VIDEO.

El televisor tiene incorporado un decodificador capaz de proveer información visual correspondiente al sonido. El programa deberá tener Closed Captioning (Subtítulos) (CC) para que el televisor pueda mostrarlo. (pág. 36)

**■ Seleccione el elemento y establézcalo.**

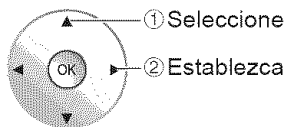
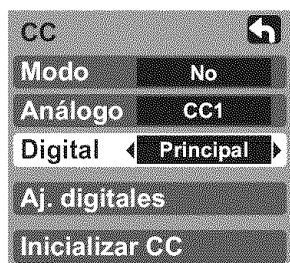

- Modo**  
Seleccione "Sí" (cuando no se utilice "No").
- Análogo** (Elija el servicio de subtítulos de las emisiones analógicas.)  
CC1-4: Información relacionada con las imágenes (Aparece en la parte inferior de la pantalla.)  
T1-4: Información textual (Aparece en toda la pantalla.)
- Digital** (El menú Subtítulos digitales le permite configurar la forma en que va a ver los subtítulos digitales.)

● La configuración en "Análogo" ó "Digital" depende de la emisora.

Presione para seleccionar la opción.

- "Principal", "Secund.", "Servicio 3", "Servicio 4", "Servicio 5", "Servicio 6"

**■ Para hacer configuraciones de visualización más a fondo en los programas digitales**

- ① Seleccione "Aj. digitales" y pulse el botón "OK".
- ② Seleccione el elemento y establézcalo.

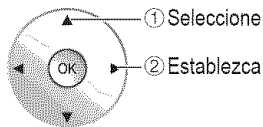

- Tamaño: Tamaño del texto
- Letra: Fuente del texto
- Estilo: Estilo del texto (Elevado, Deprimido, etc.)
- Frente: Color del texto
- Opacidad frontal: Opacidad del texto
- Fondo: Color de la caja de texto
- Fond oscuro: Opacidad de la caja de texto
- Contorno: Color del contorno del texto (Identifique las opciones de configuración en la pantalla.)

(1/3)

**■ Para restablecer la configuración**

Seleccione "Inicializar CC" y pulse el botón "OK".



# Utilización del temporizador

El televisor se puede encender/apagar automáticamente en la fecha y a la hora designadas.

● El reloj deberá estar puesto en hora antes de hacer los ajustes de la hora de encendido/apagado. (Pág. 12)

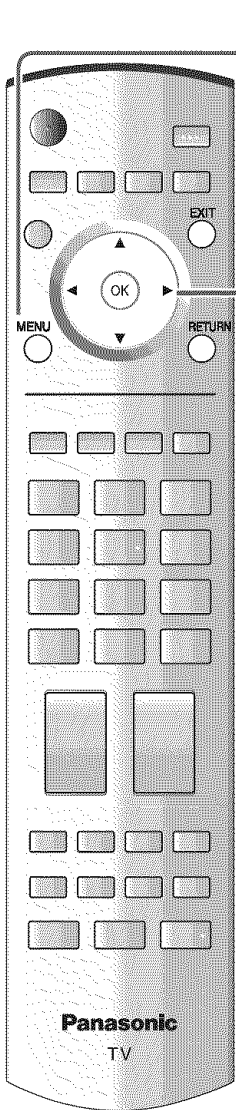

## 1 Visualice el menú

MENU



## 2 Seleccione "Cronómetro".

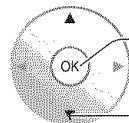
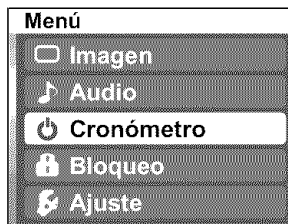

② Siguiente

① Seleccione

## 3 Seleccione el temporizador que va a establecer.

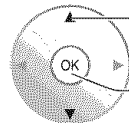

① Seleccione

② Siguiente

- Apagado** Se apaga automáticamente.
- Cronómetro 1** Se enciende automáticamente. (Se pueden establecer 5 temporizadores.)
- Cronómetro 5**

## 4 Establezca el temporizador.

### ■ Para establecer "Apagado" (Temporizador de apagado)

Pulse para que la unidad se apague automáticamente después de transcurrir un tiempo preseleccionado.

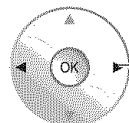
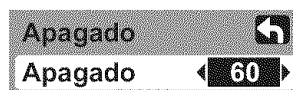

Seleccione

● 0/30/60/90 (minutos)

### ■ Para salir

EXIT



### ■ Para volver a la pantalla anterior

RETURN



### Nota

● El televisor se apaga automáticamente después de pasar 90 minutos cuando se enciende mediante el Cronómetro. Esto se cancelará si se selecciona Apagar ó se presiona una tecla.

### ■ Para establecer "Cronómetro 1-5" (Temporizador de encendido/apagado)

Seleccione el elemento y establézcalo.

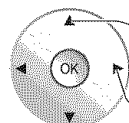

① Seleccione

② Establezca

**CNL** El canal que va a encenderse

**Día** El día de encendido

(DOM, LUN, MAR, MIE, JUE, VIE, SAB, LUN-VIE, SAB-DOM, DIARIO, C/U DOM, C/U LUN, C/U MAR, C/U MIE, C/U JUE, C/U VIE, C/U SAB)

**Encender** Seleccione el canal

**Apagar** Seleccione el día

**Fijar** Ajuste del temporizador (Si/No)

# Operación del equipo periférico

Puede controlar los componentes de otros fabricantes utilizando el control remoto de este televisor.

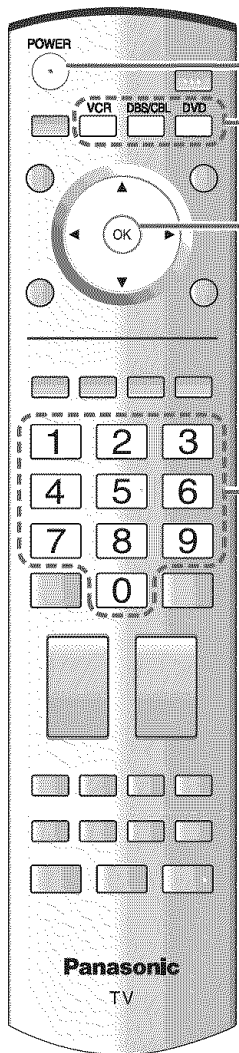

**1** Conecte el equipo externo al televisor y **apague los equipos externos.**

**2** Pulse simultáneamente ambos botones durante más de 3 segundos.

- Suelte los botones cuando los botones de selección de equipo empiecen a parpadear.

**3** Seleccione el equipo con el botón de selección de equipo.

con el botón de selección de equipo.

- El botón seleccionado permanece encendido (los demás botones no se encienden).

**4** Introduzca el equipo con un código de mando a distancia de 4 dígitos. (pág. 33-34)

**5** Confirme el equipo con el mando a distancia.

- El dispositivo externo se enciende.

■ Si el equipo no funciona con mando a distancia

- Cuando su dispositivo tenga un solo código
  - ➔ Introduzca de nuevo el código de mando a distancia.
- Cuando su dispositivo tenga múltiples códigos
  - ➔ Cambie el código con **4** más arriba y pruebe de nuevo (pág. 33-34)

## Precaución

- El registro fallará si se introduce el código equivocado ó si tarda más de 30 segundos en registrarse.

## Para encontrar un código que no está en la lista de códigos

Este procedimiento busca todos los códigos, y recibe el nombre de "método secuencial".

**1** Después del paso **3** de más arriba, cambie el código y pruebe.



➔ Opere el equipo con el mando a distancia. (pág. 32)

- Repita hasta encontrar el código.
- Puede que tengan que hacerse muchos intentos antes de encontrar el código correcto.

**2** Cuando se encuentre el código correcto.



# Conexiones AV recomendadas

Estos diagramas muestran nuestras recomendaciones sobre cómo conectar el televisor a varios equipos. Para hacer otras conexiones, consulte las instrucciones de cada equipo, la ilustración de abajo y las especificaciones (pág. 42). Para obtener ayuda adicional, visite nuestro sitio Web [www.panasonic.com](http://www.panasonic.com).

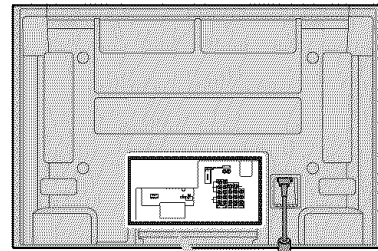

Parte posterior de la unidad

Cable de alimentación de CA (Conecte después de haber terminado todas las demás conexiones.)

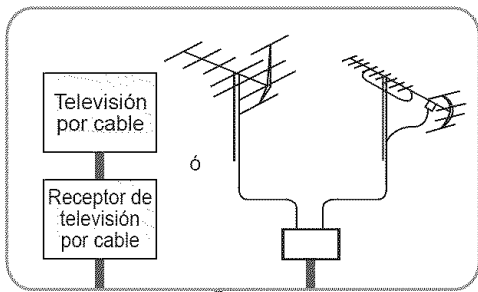

- Conecte directamente el televisor por cable a la terminal "ANT" para recibir emisiones digitales de televisión por cable.

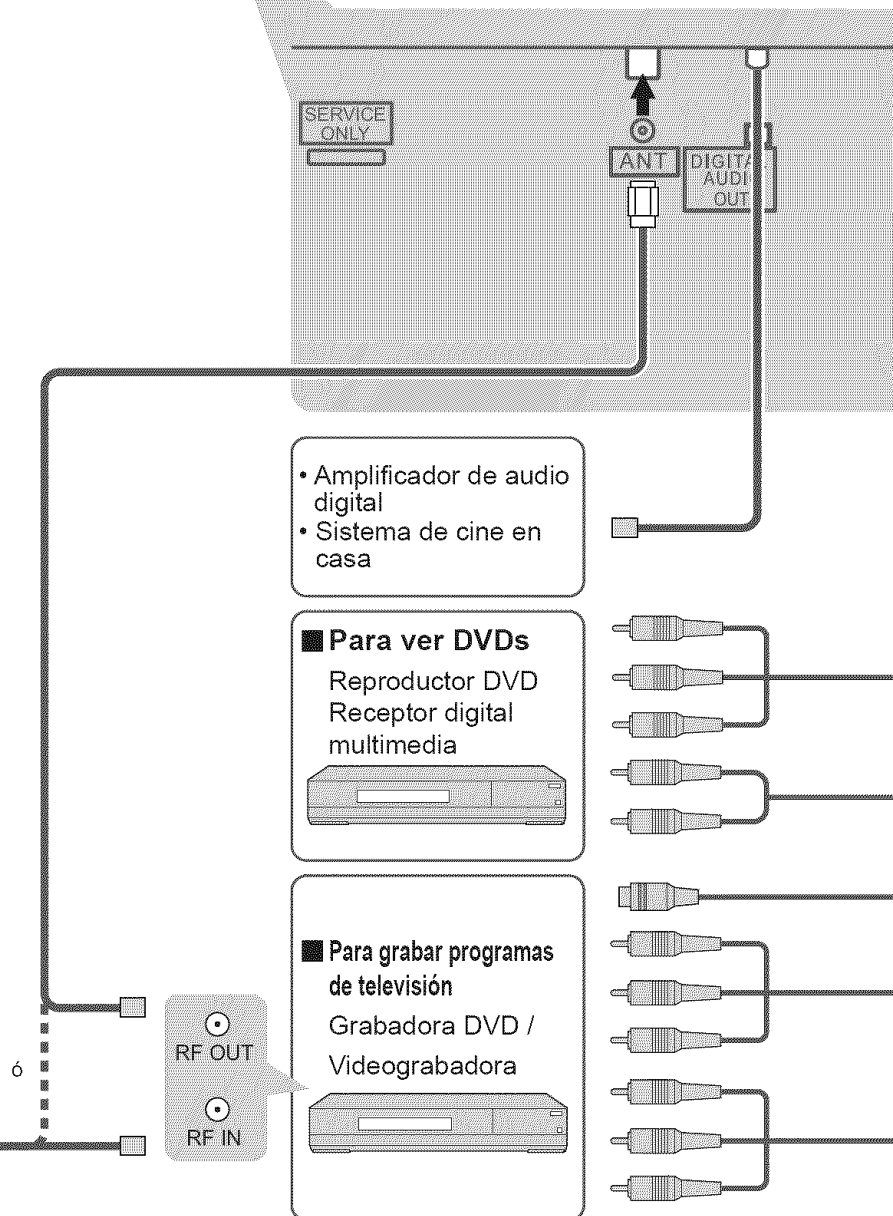

## Precaución

- Para conectar la antena a través de la videgrabadora, consulte las instrucciones de funcionamiento de la videgrabadora.

■ Para ver imágenes de video digital

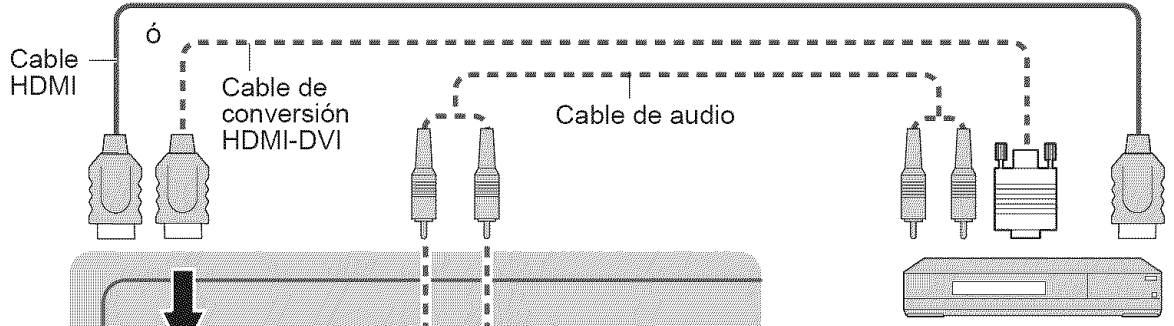

Reproductor DVD ó receptor digital multimedia (aparatos compatibles con HDMI solamente)

■ Conexiones HDMI recomendadas (pág. 20-21)

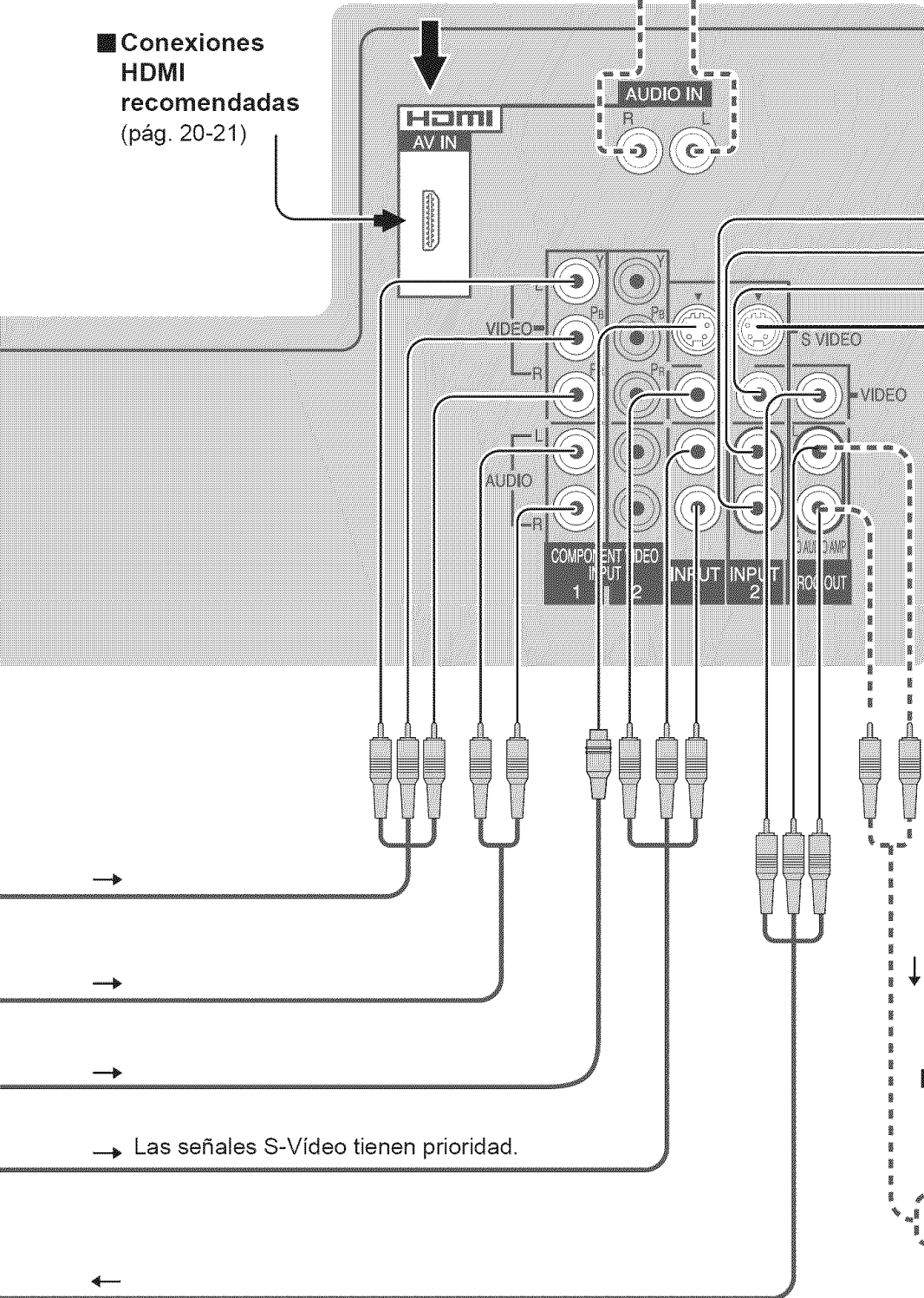

→ Las señales S-Vídeo tienen prioridad.

Las señales S-Vídeo tienen prioridad.

■ Para ver imágenes de cámara de vídeo

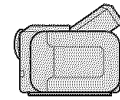

Cámara de vídeo  
Cámara de vídeo S-Vídeo  
Videograbadora/  
Videograbadora S-Vídeo  
Reproductor DVD

■ Para escuchar la televisión por altavoces

Amplificador

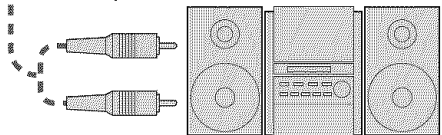

● Apague los altavoces del televisor. (Pág. 16 "Altavoces")

# Operaciones del mando a distancia / Lista de códigos

A continuación se explica cómo controlar dispositivos externos con el mando a distancia.



















● Registre los códigos de mando a distancia (pág. 29) si quiere controlar un dispositivo externo de otro fabricante. (Pág. 33-34)

## Nota

● La operación puede resultar imposible dependiendo de la capacidad de memoria disponible del mando a distancia. Este mando a distancia no ha sido diseñado para controlar todas las operaciones de todos los modelos.

## ■ Lista de operaciones del mando a distancia

Esta tabla define qué teclas pueden utilizarse después de la programación (si resulta necesario) estando en el modo de mando a distancia seleccionado, VCR, DBS/CBL, DVD.

NOMBRE DE TECLA	MODO DE VIDEOGRABADORA	MODO DBS/CBL		MODO DVD
		(DBS)	(CBL)	
	Alimentación	Alimentación	Alimentación	Alimentación
	Conmutador de entrada de televisión	Conmutador de entrada de televisión	Conmutador de entrada de televisión	Conmutador de entrada de televisión
	—	Salida	Salida	—
	—	Cursor arriba/abajo/derecha/izquierda para DBS	Cursor arriba/abajo/derecha/izquierda para CBL	Cursor arriba/abajo/derecha/izquierda para DVD
	—	Aceptar	Aceptar	Aceptar
	—	Menú DBS	Menú CBL	Menú Setup de DVD
	—	—	—	Retorno, cancelación
	Silenciamiento de televisión	Silenciamiento de televisión	Silenciamiento de televisión	Silenciamiento de televisión
	—	Aspecto	Aspecto	Menú Disc de DVD
	—	—	—	Título
	Visualización en pantalla	Visualización en pantalla	Visualización en pantalla	Visualización en pantalla
	0-9	0-9	0-9	0-9
	—	Canal anterior de DBS	Canal anterior de CBL	Selección de unidad
	Canal superior/inferior	Canal superior/inferior de DBS	Canal superior/inferior de CBL	Canal superior/inferior
	Subida/bajada del volumen del televisor	Subida/bajada del volumen del televisor	Subida/bajada del volumen del televisor	Subida/bajada del volumen del televisor
	—	Modo para acostarse	Modo para acostarse	—
	Conmutador TV/VCR	Conmutador TV/DBS	Conmutador TV/CBL	—
	Grabación de videograbadora	Grabación PVR *1	Grabación PVR *1	Grabación
	—	Búsqueda *1	Búsqueda *1	Abertura/Cierre
	—	—	—	Salto hacia adelante/atrás
	Retroceso/Avance	—	—	Retroceso/Avance rápido
	Parada	—	—	Parada
	Pausa	—	—	Pausa
	Reproducción	—	—	Reproducción

\*1: Tipo de combinación



## ■ Lista de códigos de mando a distancia

### Convertidor de televisión por cable (DBS/CBL)

Marca	Código	Marca	Código	Marca	Código	Marca	Código
ABC	0003, 0008	Hamlin	0009, 0273	Philips	0317, 1305	Scientific Atlanta	0008, 0477, 0877, 1877
Americast	0899	Jerrold	0003, 0276, 0476, 0810	Pioneer	0144, 0533, 0877, 1877	Sony	1006
Bell South	0899	Memorex	0000	Pulsar	0000	Starcom	0003
Digeo	1187	Motorola	1376, 0276, 0476, 0810, 1187	Quasar	0000	Supercable	0276
Director	0476	Pace	0008, 0237, 1877	Regal	0273, 0279	Torx	0003
General Instrument	0003, 0276, 0476, 0810	Panasonic	0000, 0107	Runco	0000	Toshiba	0000
GoldStar	0144	Paragon	0000	Samsung	0144	Zenith	0000, 0525, 0899

### Receptor de satélite (DBS/CBL)

AlphaStar	0772	General Instrument	0869	Magnavox	0722, 0724	Samsung	1108, 1109, 1142, 1276, 1377, 1442, 1609
Chaparral	0216	GOI	0775, 1775	Memorex	0724	Sanyo	1219
Crossdigital	1109	Goodmans	1246	Mitsubishi	0749	Sony	0639, 1639, 1640
DirecTV	0099, 0247, 0392, 0566, 0639, 0724, 0749, 0819, 1076, 1108, 1109, 1142, 1377, 1392, 1414, 1442, 1443, 1444, 1609, 1639, 1640, 1749, 1856	Hisense	1535	NEC	1270	Star Choice	0869
		Hitachi	0819, 1250	Next Level	0869	Tivo	1142, 1442, 1443, 1444
		HTS	0775, 1775	Panasonic	0152, 0247, 0701, 1786	Toshiba	0749, 0790, 0819, 1285, 1749
		Hughes	0749, 1442, 1749	Paysat	0724	UltimateTV	1392, 1640
		Hughes Network Systems	0749, 1142, 1442, 1443, 1444, 1749	Philips	0099, 0722, 0724, 0749, 0819, 1076, 1142, 1442, 1749	Uniden	0722, 0724
Dish Network System	0775, 1005, 1170, 1505, 1775	iLo	1535	Pioneer	1442	US Digital	1535
Dishpro	0775, 1005, 1505, 1775	Janeil	0152	Proscan	0392, 0566	USDTV	1535
Echostar	0775, 1005, 1170, 1505, 1775	Jerrold	0869	Proton	1535	Voom	0869
Expressvu	0775, 1775	JVC	0775, 1170, 1775	RadioShack	0869	Zenith	1856
GE	0392, 0566	LG	1226, 1414	RCA	0143, 0392, 0566, 0855, 1392		

### Combinación de Cable/PVR (DBS/CBL)

Americast	0899	Jerrold	0476, 0810	Pioneer	0877, 1877	Supercable	0276
Digeo	1187	Motorola	0476, 0810, 1187, 1376	Scientific Atlanta	0877, 1877	Zenith	0899
General Instrument	0476, 0810	Pace	0237, 1877	Sony	1006		

### Combinación de DBS/PVR (DBS/CBL)

DirecTV	0099, 0392, 0639, 1076, 1142, 1377, 1392, 1442, 1443, 1444, 1640	Dishpro	0775, 1505	JVC	1170	Samsung	1442
		Echostar	0775, 1170, 1505	Motorola	0869	Sony	0639, 1640
Dish Network System	0775, 1505	Expressvu	0775	Philips	1142, 1442	Star Choice	0869
		Hughes Network Systems	1142, 1442, 1443, 1444	Proscan	0392		
				RCA	1392		

### VCR (VCR)

ABS	1972	Hewlett Packard	1972	NEC	0067	Scott	0043, 0045
Adventura	0000	Hitachi	0000, 0042, 0089	Nikko	0037	Sears	0000, 0035, 0037, 0042, 1237
Aiwa	0000, 0037, 0124	Howard Computers	1972	Niveus Media	1972	Sharp	0807, 0848
Akai	0175	HP	1972	Northgate	1972	Sonic Blue	0614, 0616
Alienware	1972	Hughes Network Systems	0042, 0739	Olympus	0035, 0226	Sony	0000, 0032, 0033, 0035, 0636, 1032, 1232, 1972
American High	0035	Humax	0739	Onkyo	0222	Stack 9	1972
Audiovox	0037	Hush	1972	Optimus	0037	STS	0042
Broksonic	1479	IBUYPOWER	1972	Orion	1479	Sylvania	0000, 0035, 0043, 1781
Calix	0037	JVC	0067	Panasonic	0035, 0077, 0226, 0226, 0227, 0378, 0616, 1035, 1244	Symphonic	0000
Canon	0035	KEC	0037	Penney	0035, 0037, 0042, 1035, 1237	Systemax	1972
Citizen	0037, 1278	Kenwood	0067	Pentax	0042	Tagar Systems	1972
Craig	0037	Kodak	0035, 0037	Philco	0035	Teac	0000
Curtis Mathes	0035, 0060, 1035	Linksys	1972	Philips	0035, 0618, 0739, 1081, 1181	Technics	0035
CyberPower	1972	Lloyd's	0000	Pilot	0037	Teknika	0000, 0035, 0037
Daewoo	0045, 1278	LXI	0037	Pioneer	0067	Thomas	0000
Dell	1972	Magnasonic	1278	Proscan	0060, 1060	Tivo	0618, 0636, 0739
Denon	0042	Magnavox	0000, 0035, 0039, 1781	Pulsar	0039	Toshiba	0043, 0045, 0845, 1008, 1145, 1972
DirectTV	0739	Marantz	0035	Quasar	0035, 0077, 1035	Totevision	0037
Durabrand	0039	Marta	0037	RadioShack	0000	Touch	1972
Dynatech	0000	Matsushita	0035	Radix	0037	Vector	0045
Electrohome	0037, 0043	Media Center PC	1972	Randex	0037	Video Concepts	0045
Electrohome	0037	MEI	0035	RCA	0042, 0060, 0077, 0807, 0880, 1035, 1060	Videomagic	0037
Emerex	0032	Memorex	0000, 0035, 0037, 0039, 1237	Realistic	0000, 0035, 0037	Viewsonic	1972
Emerson	0000, 0037, 0043, 1278, 1479	MGA	0043	ReplayTV	0614, 0616	Villain	0000
Fuji	0033, 0035	Microsoft	1972	Ricavision	1972	Voodoo	1972
Funai	0000	Mind	1972	Runco	0039	Wards	0000, 0035, 0042, 0060
Garrard	0000	Minolta	0042	Samsung	0045, 0739, 1014	XR-1000	0000, 0035
Gateway	1972	Mitsubishi	0043, 0067, 0807	Sanky	0039	Zenith	0000, 0033, 0039, 1479
GE	0035, 0060, 0807, 1035, 1060	Motorola	0035	Sansui	0000, 0067, 1479	ZT Group	1972
GoldStar	0037, 1237	MTC	0000	Sanyo	0159		
Gradiente	0000	Multitech	0000				
Harley Davidson	0000						



# Operaciones del mando a distancia / Lista de códigos

## ■ Lista de códigos de mando a distancia

### Combinación de DBS/PVR ( )

Marca	Código	Marca	Código	Marca	Código	Marca	Código
Hughes Network Systems	0739	Philips	0739				
		Samsung	0739				

### PVR ( )

ABS	1972	Hughes Network Systems	0739	Niveus Media	1972	Systemax	1972
Alienware	1972	Humax	0739	Northgate	1972	Tagar Systems	1972
CyberPower	1972	Hush	1972	Panasonic	0616	Tivo	0618, 0636, 0739
Dell	1972	iBUYPOWER	1972	Philips	0618, 0739	Toshiba	1008, 1972
DirecTV	0739	Linksys	1972	RCA	0880	Touch	1972
Gateway	1972	Media Center PC	1972	ReplayTV	0614, 0616	Viewsonic	1972
Hewlett Packard	1972	Microsoft	1972	Sonic Blue	0614, 0616	Voodoo	1972
Howard Computers	1972	Mind	1972	Sony	0636, 1972	ZT Group	1972
HP	1972			Stack 9	1972		

### DVD ( )

Adcom	1094	GoldStar	0741	Onkyo	0503, 0792	Sensory Science	1158
Allegro	0869	Gradiente	0490	Panasonic	0490, 0503, 0632, 0703, 1010, 1011, 1362, 1462, 1490, 1762, 1967	Sharp	0630, 0675, 0752, 1256
Apex Digital	0672, 0794, 0796, 0797, 1004, 1056, 1061, 1100	Grundig	0539				
		Hitachi	0573, 0664	Sony	0533, 0864, 1033, 1431, 1533		
Aspire Digital	1168	Hiteker	0672	PianoDisc	1024	Sylvania	0675
Blue Parade	0571	Integra	0571	Pioneer	0525, 0571, 0631, 0632	Symphonic	0675
Broksonic	0695	JVC	0558, 0623, 0867, 1164, 1275	Polaroid	1061, 1086	Teac	0809
California Audio Labs	0490	Kenwood	0490, 0534	Polk Audio	0539	Technics	0490, 0703
CineVision	0833, 0869	Lecson	1533	Proceed	0672	Theta Digital	0571
Coby	1086	LG	0591, 0741, 0801, 0869	Proscan	0522	Toshiba	0503, 0695, 1045, 1154
CyberHome	0816, 1023, 1024, 1129	LiteOn	1158, 1440	RCA	0522, 0571, 0822	Urban Concepts	0503
Daewoo	0833, 0869	Loewe	0511	Rio	0869	Xbox	0522
Denon	0490	Magnavox	0503, 0539, 0646, 0675	Rotel	0623	Yamaha	0490, 0539, 0545
Disney	0675	Marantz	0539	Sampo	0752	Zenith	0503, 0591, 0741, 0869
DVD2000	0521	McIntosh	1533	Samsung	0490, 0573, 0820, 1075		
Emerson	0591, 0675	Memorex	0695	Sansui	0695		
Enterprise	0591	Microsoft	0522	Sanyo	0695, 0873, 1967		
Funai	0675	Mitsubishi	0521, 1521				
Gateway	1158	NAD	0591, 0741				
GE	0522	NEC	0785				
Go Video	0741, 0833, 0869, 1075, 1158, 1304, 1730						

### Grabadora DVD ( )

Apex Digital	1056	Go Video	0741, 1158, 1304, 1730	Philips	0646	Sensory Science	1158
Aspire Digital	1168	JVC	1164, 1275	Pioneer	0631	Sharp	0675
Coby	1086	LG	0741	Polaroid	1086	Sony	1033, 1431
CyberHome	1129	LiteOn	1158, 1440	RCA	0522	Sylvania	0675
Funai	0675	Magnavox	0646	Samsung	0490	Zenith	0741
Gateway	1158	Panasonic	0490, 1010, 1011				

# Lista de calificaciones para el bloqueo de canales

La tecnología "V-chip" le permite bloquear canales ó programas según calificaciones estándar establecidas por la industria del entretenimiento. (Pág. 22)

## ■ GRÁFICA DE CALIFICACIONES DE PELÍCULAS PARA LOS EEUU (MPAA)

No	CONTIENE PROGRAMAS SIN RESTRICCIONES Y PROGRAMAS NA (NO APLICABLES). Las películas no tienen restricciones ó las restricciones no son aplicables.
G	PÚBLICO EN GENERAL. Se admiten a todos los públicos.
PG	SE SUGIERE LA SUPERVISIÓN DE LOS PADRES. Algún material puede no ser apropiado para los niños.
PG-13	SE RECOMIENDA ENCARECIDAMENTE LA SUPERVISIÓN DE LOS PADRES. Algún material puede no ser apropiado para los niños menores de 13 años.
R	RESTRINGIDAS. Los jóvenes menores de 17 años y los niños necesitan estar acompañados de sus padres ó una persona adulta que los supervise.
NC-17	NO SE ADMITE AL PÚBLICO MENOR DE 17 AÑOS.
X	ADULTOS SOLAMENTE.

## ■ GRÁFICA DE CALIFICACIONES DE PROGRAMAS DE TV PARA LOS EEUU (U. S. TV)

Grupo basado en edad	Clasificación basada en edad	Posibles selecciones de contenido	Descripción
NR (Si clasificación)	TV-NR	<ul style="list-style-type: none"> <li>● Viewable (Visible)</li> <li>● Blocked (Bloqueado)</li> </ul>	No clasificado.
Youth	TV-Y	<ul style="list-style-type: none"> <li>● Viewable (Visible)</li> <li>● Blocked (Bloqueado)</li> </ul>	Todos los niños. Los temas y elementos en este programa están especialmente diseñados para un público infantil, incluyendo niños de 2-6 años.
	TV-Y7	<ul style="list-style-type: none"> <li>● FV (Bloquear FV)</li> <li>● Viewable (Visible)</li> <li>● Blocked (Bloqueado)</li> </ul>	Dirigido a niños mayores. Los temas y elementos en este programa pueden incluir ligera violencia física ó cómica, ó puede asustar a niños menores de 7 años.
Guidance	TV-G	<ul style="list-style-type: none"> <li>● Viewable (Visible)</li> <li>● Blocked (Bloqueado)</li> </ul>	Audiencia General. Contiene poca ó nada de violencia, nada de lenguaje fuerte, y poco ó nada de diálogo ó situaciones con contenido sexual.
	TV-PG	<ul style="list-style-type: none"> <li>● D, L, S, V (Todas seleccionadas)</li> <li>● Cualquier combinación de D, L, S, V</li> </ul>	Guía de los padres sugerida. El programa puede contener lenguaje obsceno infrecuente, violencia limitada, diálogos ó situaciones sexualmente sugestivas.
	TV-14	<ul style="list-style-type: none"> <li>● D, L, S, V (Todas seleccionadas)</li> <li>● Cualquier combinación de D, L, S, V</li> </ul>	Advertencia a los padres. Este programa puede contener temas sofisticados, contenido sexual, lenguaje inapropiado, y violencia más intensa.
	TV-MA	<ul style="list-style-type: none"> <li>● D, L, S, V (Todas seleccionadas)</li> <li>● Cualquier combinación de L, S, V</li> </ul>	Sólo audiencia Madura. Este programa puede contener temas para adultos, lenguaje profano, violencia gráfica y contenido sexual explícito.

FV: FANTASIA/ CARICATURAS CON VIOLENCIA V: VIOLENCIA S: SEXO L: LENGUAJE OFENSIVO D: DIALOGO CON CONTENIDO SEXUAL

## ■ GRÁFICA DE CALIFICACIONES PARA INGLÉS DE CANADÁ (C. E. L. R)

E	Exenta - La programación exenta incluye: noticias, deportes, documentales y otros programas de información, entrevistas, videos musicales y programas de variedades.
C	Programación para niños menores de 8 años. Sin lenguaje ofensivo, desnudos ni contenido sexual.
C8+	Programación considerada generalmente aceptable para niños de 8 años y menos. Sin blasfemias, desnudos ni contenido sexual.
G	Programación general para todos los públicos.
PG	Se sugiere la supervisión de los padres. Algún material puede no ser apropiado para los niños.
14+	La programación contiene temas que pueden no ser apropiados para el público menor de 14 años. A los padres se les avisa que no deben dejar ver estos programas a los niños ni a los jóvenes menores de 14 años.
18+	Mayores de 18 años. Programación limitada a los adultos. Contiene escenas de violencia constante ó de excesiva violencia.

## ■ GRÁFICA DE CALIFICACIONES PARA FRANCÉS DE CANADÁ (C. F. L. R)

E	Exenta - La programación exenta.
G	General - Programación para público de todas las edades. No contiene violencia, ó el contenido de la misma es mínimo ó se muestra apropiadamente.
8 ans+	8+ General - No se recomienda para los niños pequeños. La programación es para un público diverso, pero contiene violencia de vez en cuando. Se recomienda la supervisión de adultos.
13 ans+	La programación tal vez no sea adecuada para niños menores de 13 años. Contiene pocas escenas de violencia ó una ó más escenas suficientemente violentas como para afectarlos. Se recomienda encarecidamente la supervisión de personas adultas.
16 ans+	La programación puede que no sea apropiada para menores de 16 años. Contiene frecuentes escenas de violencia ó de mucha violencia.
18 ans+	Programación limitada a los adultos. Contiene escenas de violencia constante ó de mucha violencia.

# Información técnica

## Subtítulos (CC)

- Para ver los subtítulos de la emisión digital, coloque la relación de aspecto en "COMP".  
(Si está viendo con H-LLENO, JUSTO, ACERC ó 4:3 faltarán caracteres.)
- Los subtítulos no se visualizan cuando usted utiliza la conexión HDMI.
- Si se utiliza para visualizar ó grabar un equipo analógico conectado, los subtítulos (CC) deberán encenderse/apagarse en el equipo conectado.  
El ajuste del modo CC del televisor no afectará a la entrada analógica.  
Si un programa digital sale en formato analógico, los datos de CC también saldrán en formato analógico.  
Si se utiliza un equipo conectado digitalmente para la entrada, los datos de CC deberán activarse en el equipo conectado o en el televisor.  
Si se activan los CC en el equipo conectado y en el televisor, los subtítulos de cada unidad se superpondrán.

## Relación de aspecto

Los controles de aspecto le permiten elegir el aspecto dependiendo del formato de la señal recibida y sus preferencias. (pág. 14)

### ● COMP

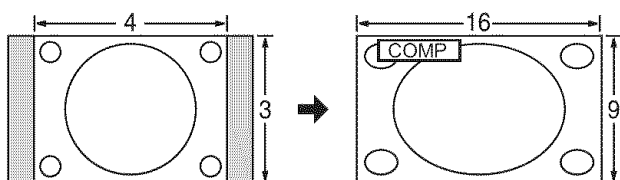

Amplía horizontalmente la imagen 4:3 hasta los bordes laterales de la pantalla.  
(Recomendada para la imagen anamórfica)

### ● JUSTO

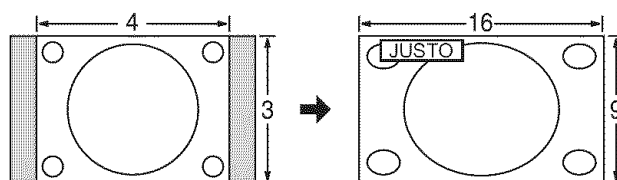

Alarga para justificar la imagen 4:3 a las cuatro esquinas de la pantalla.  
(Recomendada para la emisión de televisión normal)

### ● H-LLENO

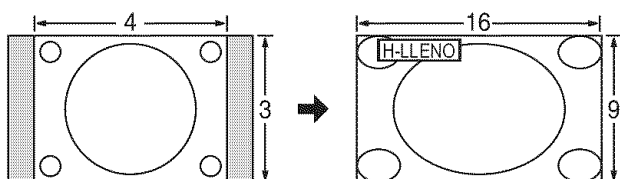

Amplía horizontalmente la imagen 4:3 hasta los bordes laterales de la pantalla. Los bordes laterales de la imagen se recortan.

### ● 4:3

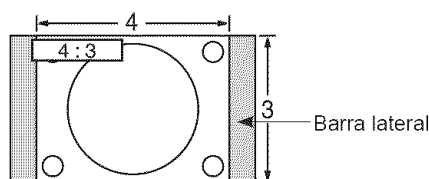

Estándar  
(Tenga en cuenta que puede quedar una "imagen remanente" de la barra lateral debido a que se muestra durante mucho tiempo.)

### ● ACERC

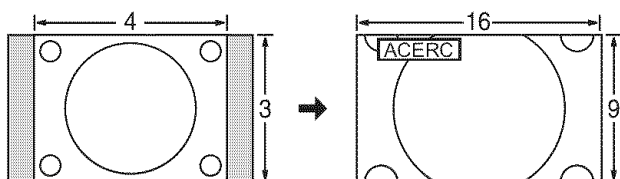

Amplía la imagen 4:3 para que ocupe toda la pantalla.  
(Recomendada para Letter Box)

### Nota

- 480i (4:3), 480i (16:9), 480p (4:3), 480p (16:9) : COMP, JUSTO, 4:3 ó ACERC
- 1080p / 1080i / 720p : COMP, H-LLENO, JUSTO, 4:3 ó ACERC.

### ● Ajuste Acerc.

La posición y el tamaño vertical de la imagen se pueden ajustar en "ACERC".

① Seleccione "Autoencendido" en el menú Imagen. (Pág. 16)

② Ajuste de posición vertical

Ajuste de tamaño vertical



● Para restablecer la relación de aspecto ➔  (OK)

## Terminales DIGITAL AUDIO OUT

Puede disfrutar de su equipo de cine para casa conectando un decodificador Dolby Digital (5.1 canales) y un amplificador "Multi Canal" a los terminales DIGITAL AUDIO OUT.

### Precaución

- Los altavoces externos no se pueden conectar directamente a los terminales PROG. OUT.
- Cuando se seleccione un canal ATSC, la salida procedente de la toma DIGITAL AUDIO OUT será Dolby Digital. Cuando se seleccione un canal NTSC, la salida será PCM.

## Control con HDMI "HDAVI Control"

Las conexiones HDMI a algunos equipos Panasonic le permiten disfrutar de la reproducción sencilla del equipo de cine para casa.

- Configure el equipo para permitir utilizar esta función. Lea el manual del equipo.
- Cuando se cambie la conexión ó la configuración, encienda de nuevo el televisor estando el equipo encendido.
- Esta función puede no trabajar normalmente dependiendo de la condición del equipo.
- Con esta función activada, el equipo puede ser controlado mediante el mando a distancia del televisor aunque el televisor esté en el modo de espera.
- Cuando empieza la reproducción puede que no se disponga de imagen ni sonido durante los primeros segundos.
- Cuando se cambia el modo de entrada puede que no se disponga de imagen ni sonido durante los primeros segundos.
- Cuando se ajuste el volumen del equipo se visualizará la función del volumen.
- También se puede utilizar la reproducción fácil empleando el mando a distancia del amplificador. Lea los manuales del amplificador.

## Conexión HDMI

HDMI (interfaz multimedia de alta definición) le permite disfrutar de imágenes digitales de alta definición y de sonido de alta calidad conectando el televisor y los dispositivos.

El equipo compatible con HDMI (\*1) que tenga un terminal de salida HDMI o DVI, como, por ejemplo, un receptor digital multimedia o un reproductor DVD, podrá ser conectado al terminal HDMI utilizando un cable que cumpla con HDMI (función completa).

- HDMI es la primera interfaz AV completamente digital del mundo para el consumidor que cumple con un estándar de no compresión.
- Si el dispositivo externo sólo tiene una salida DVI, conecte al terminal HDMI mediante un cable adaptador DVI a HDMI (\*2).
- Cuando se utiliza el cable adaptador DVI a HDMI, conecte el cable de audio al terminal de entrada de audio.
- Los ajustes de audio se pueden hacer en la pantalla del menú "Ent. HDMI". (Pág. 16) Frecuencias de muestreo de la señal de audio aplicable (L.PCM): 48 kHz, 44,1 kHz, 32 kHz

(\*1): El logotipo HDMI se visualiza en un equipo compatible con HDMI.  
(\*2): Pregunte en el establecimiento del vendedor de equipos digitales local.

### Precaución

- No se asume el funcionamiento con un PC.
- Todas las señales se reformatean antes de visualizarse en la pantalla.
- Si el equipo conectado tiene una función de ajuste de relación de aspecto, ajuste la relación de aspecto a "16:9".
- Este conector HDMI es de "tipo A".
- Un dispositivo que no tenga terminal de salida digital podrá conectarse al terminal de entrada de "COMPONENT", "S VIDEO" ó "VIDEO" para recibir señales analógicas.
- El terminal de entrada HDMI sólo puede utilizarse con las señales de imagen siguientes:  
480i, 480p, 720p, 1080i y 1080p. Procure que concuerde con el ajuste de salida del dispositivo digital.
- Para conocer detalles de las señales HDMI aplicables, vea la página 38.

# Información técnica

## Señal de entrada que puede visualizarse

\* Marca: Señal de entrada aplicable para componente (Y, P<sub>B</sub>, P<sub>R</sub>) y HDMI

	Frecuencia horizontal (kHz)	Frecuencia vertical(Hz)	Componente	HDMI
525 (480) / 60i	15.73	59.94	*	*
525 (480) /60p	31.47	59.94	*	*
750 (720) /60p	45.00	59.94	*	*
1,125 (1,080) /60i	33.75	59.94	*	*
1,125 (1,080) /60p	67.43	59.94		*
1,125 (1,080) /60p	67.50	60.00		*

### Nota

- Las señales que no sean las mostradas arriba pueden no visualizarse correctamente.
- Las señales de arriba son reformateadas para poder verlas de forma óptima en su pantalla.

## Paneles laterales

No visualice una imagen en el modo 4:3 durante un periodo de tiempo prolongado porque esto podrá ser la causa de que quede una imagen secundaria en los paneles laterales a ambos lados del campo de visualización.

Para reducir el riesgo de que se produzca el efecto de imagen secundaria, ilumine los paneles laterales.

- Los paneles laterales pueden destellar (en blanco y negro alternativamente) dependiendo de la imagen que esté siendo mostrada en la pantalla. Si se utiliza el modo de cine se reducirá el parpadeo (Vea más abajo).

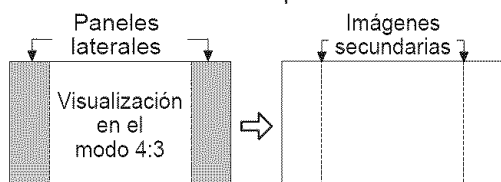

## Modo

- **Vívido (predeterminado):** Provee un contraste y una nitidez de imagen realizados para ver programas en una habitación bien iluminada.
- **Estándar** : Recomendado para ver bajo condiciones normales en una habitación con iluminación atenuada.
- **Cinema** : Para ver películas en una habitación oscura. Proporciona una imagen suave, como la del cine.

# Mantenimiento

Desenchufe primero la clavija del cable de alimentación de CA del toma de corriente.

## Panel de la pantalla

El frente del panel de la pantalla ha recibido un tratamiento especial. Limpie suavemente la superficie del panel utilizando un paño suave.

- Si la superficie está especialmente sucia, limpie con un paño suave empapado en agua ó agua mezclada con una pequeña cantidad de detergente neutro, frote uniformemente con un paño seco del mismo tipo hasta que la superficie quede completamente seca.
- No raye ó golpee la superficie del panel con sus uñas u otros objetos duros ya que la superficie puede dañarse. Además, evite el contacto con sustancias volátiles tales como rociadores de insecticida, disolventes y diluyentes de pintura, de lo contrario puede verse afectada la calidad de la superficie.

## Mueble

Si el mueble se ensucia, limpie con un paño suave y seco.

- Si el mueble está muy sucio, empape el paño en agua mezclada con una pequeña cantidad de detergente neutro y escurra el paño hasta eliminar el agua. Utilice el paño para limpiar el mueble y seque frotando con un paño seco.
- No permita que el detergente entre en contacto directo con la superficie del televisor de plasma. Si las gotas de agua entran en el interior del aparato, pueden surgir problemas en el funcionamiento.
- Evite el contacto con sustancias volátiles tales como rociadores de insecticida, disolventes y diluyentes de pintura debido a que puede verse afectada la superficie del mueble y puede desprenderse el revestimiento. Tampoco deje la superficie por mucho tiempo en contacto con artículos de caucho ó PVC.

## Pedestal

### ● Limpieza

Limpie las superficies pasando un paño blando y seco. Si la unidad esta muy sucia, limpie con un paño empapado en agua con una pequeña cantidad de detergente neutro y frote con un paño seco. No utilice productos tales como disolventes, diluyente ó cera del hogar para la limpieza ya que pueden dañar el revestimiento de la superficie. (Si utiliza un paño con tratamiento químico, siga las instrucciones que vienen con el paño.)

- No pegue cinta adhesiva ó etiquetas ya que pueden ensuciar la superficie del pedestal. No permita el contacto durante mucho tiempo con productos de goma, vinilo ó similares. (Hacerlo puede causar deterioros.)



# Preguntas frecuentes

Antes de solicitar reparaciones ó ayuda, siga las indicaciones siguientes para solucionar el problema.

Si el problema persiste, póngase en contacto con su concesionario de Panasonic ó con el centro de servicio de Panasonic local para solicitar ayuda. Para conocer detalles (pág. 43)

Para obtener ayuda adicional, póngase en contacto con nuestro sitio Web en [www.panasonic.com/contactinfo](http://www.panasonic.com/contactinfo)

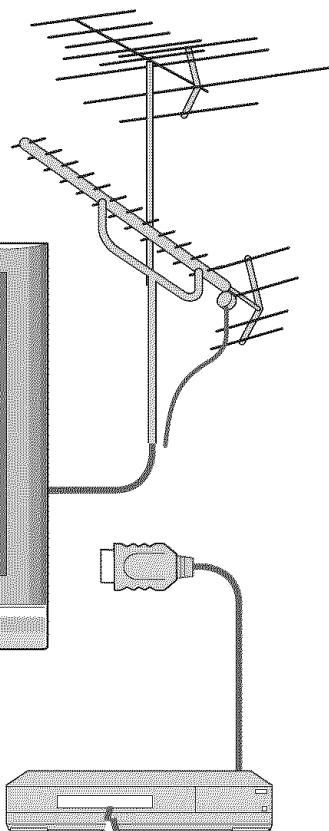

## Puntos blancos ó imágenes con sombra (ruido)

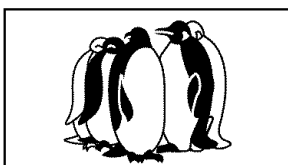
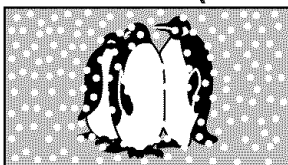

- Compruebe la posición, la orientación y la conexión de la antena.

## Interferencia ó canales digitales congelados (sonido intermitente)



- Cambie la orientación de la antena para los canales digitales.
- Compruebe "Medidor de señal" (pág. 24). Si la señal es débil, compruebe la antena y consulte a su concesionario local.

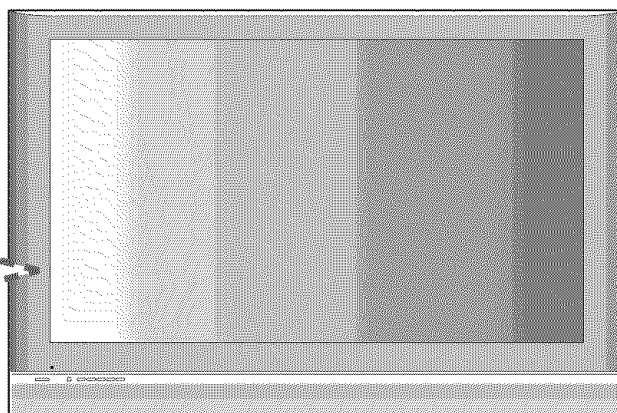

## La imagen se ve distorsionada cuando el equipo se conecta a través de HDMI.

- Está conectado correctamente el cable HDMI? (Pág. 20-21, 30-31)
- Apague el televisor y el equipo y luego vuelva a encenderlos.
- Compruebe una señal de entrada procedente del equipo. (Pág. 20-21, 30-31)
- Utilice un dispositivo que cumpla con la norma EIA/CEA-861/861B.

## El mando a distancia no funciona.

- ¿Están instaladas correctamente las pilas? (Pág. 6)
- ¿Se ha agotado la batería?
- ¿Se ha activado el interruptor de la alimentación del televisor?
- Para controlar equipos externos de otros fabricantes, registre los códigos de mando a distancia. (pág. 29)

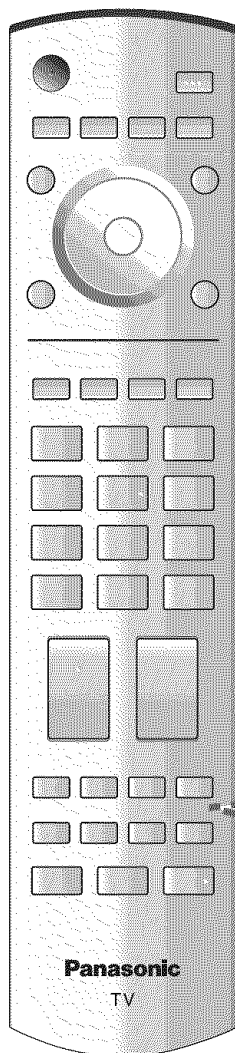

Antes de solicitar reparaciones ó ayuda, siga las indicaciones siguientes para solucionar el problema. Si el problema persiste, póngase en contacto con su concesionario de Panasonic ó con el centro de servicio de Panasonic local para solicitar ayuda. Para conocer detalles (pág. 43)

	Problemas	Medidas correctivas
Imagen	Un punto permanece oscuro.	<ul style="list-style-type: none"> <li>● En las pantallas de plasma puede faltar de vez en cuando un píxel ó punto de luminiscencia. (No es un síntoma de fallo.)</li> </ul>
	Imagen desordenada y ruidosa.	<ul style="list-style-type: none"> <li>● Compruebe los productos eléctricos cercanos (automóvil, motocicleta, lámpara fluorescente).</li> </ul>
	No se puede visualizar imagen.	<ul style="list-style-type: none"> <li>● Compruebe el menú Imagen (pág. 16)</li> </ul>
	Sólo se visualizan puntos en lugar de imágenes.	<ul style="list-style-type: none"> <li>● Compruebe los ajustes de los canales. (Pág. 12)</li> <li>● Compruebe los cables de antena.</li> </ul>
	No se produce imagen ni sonido.	<ul style="list-style-type: none"> <li>● ¿Está el cable de alimentación de CA enchufado en la toma de corriente?</li> <li>● ¿Está encendido el televisor?</li> <li>● Compruebe el menú Imagen (pág. 16) y el volúmen.</li> <li>● ¿Son correctos los códigos de mando a distancia? (Págs. 33 y 34)</li> </ul>
	Aparece un cuadro negro.	<ul style="list-style-type: none"> <li>● Cambie los ajustes de los subtítulos (CC). (Pág. 26)</li> </ul>
Sonido	No se produce sonido.	<ul style="list-style-type: none"> <li>● ¿Está activo "Silenciamiento del sonido"? (Pág. 10)</li> <li>● ¿Está ajustado al mínimo el volúmen?</li> <li>● ¿Está "Altavoces" en "No"? (Pág. 16)</li> <li>● Cambie los ajustes "SAP". (Pág. 13)</li> <li>● Compruebe los ajustes "Ent. HDMI" (Pág. 16)</li> </ul>
	El sonido es extraño.	<ul style="list-style-type: none"> <li>● Ponga "SAP" en "Estéreo" ó "Mono".</li> <li>● Compruebe el dispositivo HDMI conectado a la unidad.</li> <li>● Ponga el ajuste de audio del dispositivo HDMI en "Linear PCM."</li> <li>● Si la conexión de sonido digital tiene un problema, seleccione la conexión de sonido analógico.</li> </ul>
HDMI	La función "Control con HDMI" no se activa	<ul style="list-style-type: none"> <li>● Vuelva a encender el televisor con el equipo encendido.</li> <li>● Ponga "Control con HDMI" en "No" y luego vuelva a ponerlo en "Sí". (pág. 18)</li> </ul>

# Especificaciones

		TH-42PD60U, TH-42PD60X
Alimentación		AC 120 V, 50 / 60 Hz (TH-42PD60U) AC 110 - 127 V, 50 / 60 Hz (TH-42PD60X)
Consumo	Máxima	345 W
	Condición de espera	0,2 W
Panel de pantalla de plasma	Método de accionamiento	Tipo de CA
	Relación de aspecto	16:9
	Relación de contraste	(máximo) 10000:1
	Tamaño de pantalla visible (An. × Al. × Diagonal)	106 cmV 920 mm × 518 mm × 1.056 mm (36,3 × 20,4 × 41,6 ")
	(Número de píxeles)	408.960 (852 (An.) × 480 (Al.)) [2.556 × 480 puntos]
Sonido	Altavoces	4,8 " × 2,4 " (120 mm × 60 mm) × 2 piezas, 8 Ω
	Salida de audio	20 W [ 10 W + 10 W ] ( 10% de distorsión armónica total )
Capacidad de canales (Digital/Analógico)		2 de VHF, 69 de UHF y 135 de televisión por cable
Condiciones de funcionamiento		Temperatura : 32 °F - 104 °F (0 ° - 40 °C) Humedad : 20 % - 80 % (sin condensación)
Terminales de conexión	INPUT 1- 2	VIDEO : Tipo RCA PIN × 1 1,0 V [p-p] (75 Ω) S-VIDEO : Mini DIN de 4 contactos Y:1,0 V [p-p] (75 Ω) C:0,286 V [p-p] (75 Ω) AUDIO L - R : Tipo RCA PIN × 2 0,5 V [rms]
	COMPONENT VIDEO INPUT1-2	Y : 1,0 V [p-p] (incluyendo sincronización) PB, PR: ±0,35 V [p-p] AUDIO L-R : Tipo RCA PIN × 2 0,5 V [rms]
	HDMI	Conector tipo A para HDMI AUDIO L-R: Tipo RCA PIN × 2 0,5 V [rms]
	Ranura de tarjeta (SERVICE ONLY) (Servicio solamente) (Pág. 30)	1 ranura de tarjeta SD
	AV PROG. OUT	VIDEO: Tipo RCA PIN × 1 1,0 V [p-p] (75 Ω) AUDIO L - R: Tipo RCA PIN × 2 0,5 V [rms]
	DIGITAL AUDIO OUT	PCM / Dolby Digital, Fiber Optic
CARACTERÍSTICAS		FILTRO Y/C 3D SUBTITULOS V-Chip
Dimensiones (An. × Al. × Prof.)	Incluyendo pedestal	1.068 mm × 764 mm × 320 mm (42,1 × 30,1 × 12,6 ")
	Televisor solamente	1.068 mm × 701 mm × 97 mm (42,1 × 27,6 × 3,8 ")
Peso	Incluyendo pedestal	68,4 lb. (31 kg) neto
	Televisor solamente	64,0 lb. (29 kg) neto

## [TH-42PD60U, TH-42PD60X]

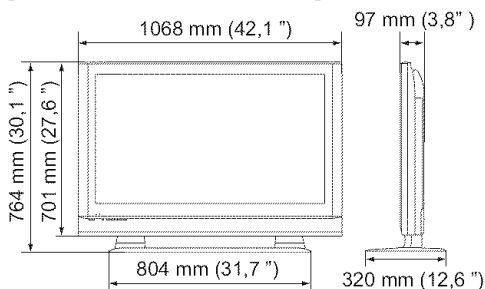

### Nota

- El diseño y las especificaciones están sujetos a cambios sin previo aviso. La masa y dimensiones son aproximadas.

# Guía de Servicios Técnicos

## Guía de Servicios Técnicos

En caso que su unidad deba ser reparada en cualquier otro país que no sea el de compra, se ruega ponerse en contacto con uno de los centros de servicio mencionados por país en esta Guía. Recuerde que la presente Guía de Servicios Técnicos no es garantía y que la presentación de la misma no acondiciona en ningún momento a que el servicio prestado sea gratuito, sino con pagos correspondientes, salvo aquellos que se presten de acuerdo con las condiciones estipuladas en esta Guía y que se realicen en los países de su aplicación. En caso que la pieza o piezas requeridas estén sujetas a restricciones de importación, rogamos tener presente que se podría requerir más tiempo para la reparación del producto. En algunos casos, el servicio no podrá realizarse, por no disponer de las piezas necesarias debido a restricciones de importación o porque las técnicas o herramientas para tales reparaciones no existen en países donde estos productos no están a la venta en nuestros distribuidores de ventas autorizados.

### Casas De Servicio Autorizados (Latino América)

ARGENTINA	Panasonic do Brasil Ltda Sucursal Argentina	Manuel Garcia 352 C.P. 1284-Buenos Aires	Tel. (5411) 4308-1610
BRASIL	Panasonic do Brasil Ltda	Rod. Presidente Dutra, KM155 Zip 12230-971 São José Dos Campos-SP-Brasil	Tel. (5512) 3935-9000
CHILE	Soc. de Servicios Electrónicos Ltda.	Santa Elena 1722, Casilla 401, Correo 3 Santiago	Tel. (56) 02 -540 1481
COSTA RICA	Panasonic Centroamericana, S.A.	2 kilómetros al oeste de la Plaza de Deportes de San Antonio Belén	Tel. (506) 239-49-11 Servicio al Cliente: Ext. 160
EL SALVADOR	Panasonic Centroamericana, S.A. Sucursal El Salvador	Final Boulevard Orden de Malta Frente a Bosques de Santa Elena #700, Antiguo Cuscatlan, La Libertad	Tel. (503) 2241-5141
GUATEMALA	Panasonic Centroamericana, S.A. Sucursal Guatemala	46 Calle 20-56, Zona 12, Guatemala	Tel. (502) 2477-5641
PANAMA	Panasonic Latin America, S.A.	Vía Simon Bolivar (Transistmica). Contiguo Colegio la Salle	Tel. (507) 229-2955  Fax. (507) 229-2536
El área de caribe y otros países Latino americanos excepto México.	Favor de contactar Panasonic Latin America, S.A. (PANAMA)		
PERU	Panasonic Peruana S.A.	Av. Alfredo Mendiola 1600-Independencia (Panamericana Nte. Km 14.5) Casilla Postal 2544, Lima, Perú	Tel. (511) 614-0000
VENEZUELA	Panasonic de Venezuela, C.A.	Av. El hatillo, Con Av. Gonzalez Rincones, Edf. Panasonic, La Trinidad, Caracas P.O. BOX 4758	Tel. (02) 945-30-22
MEXICO	Panasonic de México, S.A. de C.V.	Moras No. 313 Esq. Miquel Laurent, Col. del Valle, Tlacoquemecatl, C.P. 03200 México, D.F.	Tel. (55) 5488-1000

**Anotación del cliente**

El modelo y el número de serie de este producto se encuentran en su panel posterior. Deberá anotarlos en el espacio provisto a continuación y guardar este manual, más el recibo de su compra, como prueba permanente de su adquisición, para que le sirva de ayuda al identificarlo en el caso de que le sea sustraído ó lo pierda, y también para disponer de los servicios que le ofrece la garantía.

Modelo \_\_\_\_\_

Número de serie \_\_\_\_\_

**Panasonic Consumer Electronics Company,  
Division of Panasonic Corporation of  
North America**

One Panasonic Way, Secaucus New Jersey  
07094 U.S.A.

**Panasonic Canada Inc.**

5770 Ambler Drive Mississauga, Ontario L4W 2T3  
CANADA

**Panasonic Puerto Rico Inc.  
("PSC")**

Ave. 65 de Infanteria, Km 9.5 San Gabriel Industrial  
Park, Carolina, Puerto Rico 00985

**Panasonic De México S.A. De C.V.**

Moras No.313, Col. Tlacoquemecatl Del Valle Del.  
Benito Juárez  
MÉXICO, D.F. C.P. 03200