

WEED EATER

® Trademark

ENGLISH



Please do not return unit to retailer.
Por favor, no devuelva el aparato al lugar de compra.
Veuillez ne pas retourner l'outil au détaillant.
1-800-554-6723
www.weedeater.com

Instruction Manual Manual de Instrucciones Manuel d'Instructions

EBV 200W

FOR HOUSEHOLD USE ONLY
PARA USO CASERO SOLAMENTE
POUR UTILISATION À DES FINS
DOMESTIQUES SEULEMENT



ESPAÑOL



WARNING:

Read and follow all Safety Rules and Operating Instructions before using this product. Failure to do so can result in serious injury.

ADVERTENCIA:

Lea el manual de instrucciones y siga todas las advertencias e instrucciones de seguridad. El no hacerlo puede resultar en lesiones graves.

AVERTISSEMENT:

Veuillez lire le manuel d'instructions et bien respecter tous les avertissements et toutes les instructions de sécurité. Tout défaut de le faire pourrait entraîner des blessures graves.

Electrolux Home Products, Inc.
104 Warren Road
Augusta, GA 30907

Electrolux Canada Corporation
6150 McLaughlin Road
Mississauga, Ontario L5R 4C2

 **The Electrolux Group.** *The world's No.1 choice.*
KITCHEN, CLEANING AND OUTDOOR APPLIANCES COMBINED

Copyright ©2004 Electrolux Home Products, Inc.

530165204 5/15/04

FRANÇAIS

IMPORTANT WARNINGS AND SAFETY INSTRUCTIONS

WARNING:

When using electric gardening appliances, basic safety precautions should always be followed to reduce the risk of fire, electric shock, and serious injury. The warnings and safety instructions in this manual must be followed to reduce the risk of fire, electric shock, or injury, and to provide reasonable safety and efficiency in using this unit. The operator is responsible for following the warnings and instructions in this manual and on the unit. Read the entire instruction manual before assembling and using the unit! Restrict the use of this unit to persons who read, understand, and follow the warnings and instructions in this manual and on the unit. Never allow children to use this unit. Close attention is necessary when used near children.

OPERATOR SAFETY

- Always wear safety glasses or similar eye protection when operating, servicing, or performing maintenance on your unit. Wearing eye protection can help to prevent rocks or debris from being blown or ricocheting into eyes and face which can result in blindness or serious injury.
- Always wear a respirator or face mask when working with the unit in dusty environments.
- Dress safely in long pants. Do not go barefoot or wear short pants or sandals.
- Do not operate the unit when you are tired, ill, upset, or if you are under the influence of alcohol, drugs, or medication.
- Secure hair so it is above shoulder length. Keep loose hair, loose clothing, fingers, and all other parts of the body away from openings and moving parts. Hair, jewelry, loose clothing, or clothing with loosely hanging straps, ties, tassels, etc., can be caught in moving parts.

ELECTRICAL SAFETY

-  **WARNING:** Avoid a dangerous environment. To reduce the risk of electrical shock, do not use in rain, in damp or wet locations, or around swimming pools, hot tubs, etc. Do not expose to snow, rain, or water to avoid the possibility of electrical shock. Do not handle extension cord plug or unit with wet hands.
- Use only a voltage supply as shown on the nameplate of the unit.
 - Avoid dangerous situations. Do not use in presence of flammable liquids or gases to avoid creating a fire or explosion and/or causing damage to unit.

- Avoid dangerous environments. Do not use in unventilated areas or where dust or explosive vapors can build up.
- To reduce the risk of electrical shock, use extension cords specifically marked as suitable for outdoor appliances. The electrical rating of the cord must not be less than the rating of the unit. The cord must be marked with the suffix "W-A" (in Canada, "W"). Make sure your extension cord is in good condition. Inspect extension cord before use and replace if damaged. An undersized extension cord will cause a drop in line voltage resulting in loss of power and overheating. If in doubt, use the next heavier gauge. The smaller the gauge number, the heavier the cord.

(NOTE: The correct size to be used depending on the cord length is shown in this manual. See SELECT AN EXTENSION CORD in the ASSEMBLY section).

- Inspect the insulation and connectors on the unit and extension cord before each use. If there is any damage, do not use until damage is repaired by your authorized service dealer. Do not pull or carry by cord; do not use cord as a handle, close a door on cord, or pull cord around sharp edges or corners. Keep cord away from heated surfaces. Do not unplug by pulling on cord. To unplug, grasp the plug, not the cord.
- Tie cord to cord retainer and connect to recessed plug as shown in this manual to prevent damage to unit and/or extension cord and to reduce the possibility of the extension cord disconnecting from the unit during operation.
- Do not use the unit if the switch does not turn the unit on and off properly. Have the unit repaired by your authorized service dealer.

- Keep the extension cord clear of operator and obstacles at all times. Do not expose cords to heat, oil, water, or sharp edges.
- Avoid any body contact with any grounded conductor, such as metal fences, or pipes, to avoid the possibility of electric shock. Don't handle plug or unit with wet hands.
- Do not use with damaged cord or plug. If unit is not working as it should, has been dropped, damaged, left outdoors, or dropped into water, return it to your authorized service dealer for repair.
- Ground Fault Circuit Interrupter (GFCI) protection should be provided on the circuit or outlet to be used for this unit. Receptacles are available having built-in GFCI protection and may be used for this measure of safety.
- Keep others including children, animals, bystanders, and helpers a minimum of 30 feet (10 meters) away. Stop the motor immediately if you are approached. Do not allow the unit to be used as a toy.

DOUBLE INSULATION CONSTRUCTION

This unit is double insulated to help protect against electric shock. Double insulation construction consists of two separate "layers" of electrical insulation instead of grounding.

Tools and appliances built with a double insulation system are not intended to be grounded. No grounding means is provided on this unit, nor should a means of grounding be added to this unit. As a result, the extension cord used with your unit can be plugged into any standard 120 volt electrical outlet. Safety precautions must be observed when operating any electrical tool. The double insulation system only provides added protection against injury resulting from an internal electrical insulation failure.

⚠ WARNING: All electrical repairs to this unit, including housing, switch, motor, etc., must be diagnosed and repaired by qualified service personnel. Replacement parts for a double insulated appliance must be identical to the parts they replace. A double insulated appliance is marked with the words "double insulation" or "double insulated". The symbol  (square within a square) may also be marked on the appliance. Failure to have the unit repaired by Sears service personnel can cause the double insulation construction to become ineffective and result in serious injury.

UNIT/MAINTENANCE SAFETY

- Turn off all controls and allow the motor to stop before disconnecting the unit from the power source.
- Disconnect the unit from the power source when not in use. Do not leave the unit when it is plugged into outlet.
- Do not set the unit on any surface except a clean, hard area while the unit is running. Debris such as gravel, sand, dust, grass, etc., could be picked up by the air intake and thrown out through the discharge opening, damaging the unit, property, or causing serious injury to bystanders or operator.
- Do not overreach or use from unstable surfaces such as ladders, trees, steep slopes, rooftops, etc. Use extra care when cleaning on stairways. Keep firm footing and balance at all times. Keep hands out of tubes.
- Inspect the entire unit before each use for worn, loose, missing, or damaged parts. Do not use until the unit is in proper working order.
- Disconnect unit from power source before servicing, cleaning, performing maintenance, or storing.
- This unit is double insulated. See the DOUBLE INSULATION CONSTRUCTION section. Have all internal service performed by qualified service repair personnel to avoid creating a hazard or voiding your warranty.
- Have all maintenance other than the recommended procedures described in the instruction manual performed by your authorized service dealer.
- Always see your authorized service dealer to replace a damaged impeller. Parts that are chipped, cracked, broken, or damaged in any other way can fly apart and cause serious injury. Replace damaged parts before using the unit.
- Never place any object in the air intake opening as this could restrict proper air flow and cause damage to the unit.
- Never douse the unit with water or other liquids or squirt with a water hose. Clean the unit using a damp cloth. Wipe off with a clean dry cloth. See MAINTENANCE.
- Check air intake openings and tubes frequently, always with the unit stopped and power source disconnected. Keep vents and tubes free of debris which can accumulate and restrict proper air flow.
- Do not burn, incinerate, or expose this unit to extreme heat.
- Store the unit unplugged in a high, cool, dry, indoor area out of the reach of children.

- Use only recommended attachments and replacement parts to avoid creating a hazard and/or voiding warranty.
- Maintain the unit according to recommended procedures.
- Use only for jobs explained in the OPERATION section of this manual.

BLOWER SAFETY

- Use only in daylight or in good artificial light.
- Inspect the area before using the unit. Remove all debris and hard objects such as rocks, glass, wire, etc., that can ricochet, be thrown, or otherwise cause injury or damage during operation.
- Avoid accidental starting. Be sure the switch is in the OFF position and keep your hand and fingers away from the switch while connecting the unit to the power source or when carrying a unit connected to the power source.
- Never run the unit without the proper equipment attached. When used as a blower, always install a blower tube. Use only recommended attachments. Do not use with any opening blocked. Keep free of dust, lint, hair and anything that may reduce air flow.
- To avoid spreading fire, do not use blower near leaf or brush fires, fireplaces, barbecue pits, ashtrays, etc.
- Never place objects inside the blower tubes; always direct the blowing debris away from people, animals, glass, and solid objects such as trees, automobiles, walls, etc. The force of air can cause rocks, dirt, or sticks to be thrown or to ricochet which can hurt people or animals, break glass, or cause other damage.
- Never use for spreading chemicals, fertilizers, or any other substances which may contain toxic materials.

VACUUM SAFETY

- Stop the motor and disconnect the power source before opening the air inlet door or attempting to insert or remove the vacuum tubes. The motor must be stopped and the impeller blades no longer turning to avoid serious injury from the rotating blades.
- Hard objects can be thrown through the

collection bag or the housing and become dangerous missiles which can cause serious injury to the operator or others.

- When using the vacuum attachment, the unit is designed to pick up dry material such as leaves, grass, small twigs, and bits of paper. Do not vacuum stones, gravel, metal, broken glass, etc., to avoid severe damage to the impeller. To avoid the possibility of electrical shock, do not attempt to vacuum water or other liquids.
- Never run the unit without the proper equipment attached. When used as a vacuum, always install vacuum tubes and collection bag assembly. Make sure the collection bag assembly is completely zipped when unit is running to avoid flying debris. Use only recommended attachments.
- Avoid situations which could set the collection bag on fire. Do not vacuum discarded matches, cigars, cigarettes, or ash from fireplaces, barbecue pits, brush piles, etc. To avoid spreading fire, do not use blower near leaf or brush fires, fireplaces, barbecue pits, ashtrays, etc.
- Always use the collection bag shoulder strap when vacuuming to avoid loss of control.
- Check air intake openings, elbow tube, and vacuum tubes frequently, always with the unit stopped and the power source disconnected. Keep vents and tubes free of debris which can accumulate and restrict proper air flow. Do not use with any opening blocked. Keep free of dust, lint, hair and anything that may reduce air flow.

STANDARDS

This product is listed by Underwriters Laboratories, Inc., in accordance with UL Standard 1017.

If situations occur which are not covered in this manual, use care and good judgment. If you need assistance, contact your authorized service dealer or call 1-800-554-6723. Failure to follow all Safety Rules and Precautions can result in serious injury.

SAVE THESE INSTRUCTIONS

ASSEMBLY

⚠ WARNING: Stop the unit and disconnect from the power source before opening the inlet cover or attempting to insert or remove the inlet restrictor, blower tube, or vacuum tubes. The motor must be stopped and the impeller blades no longer turning to avoid serious injury from the rotating blades.

⚠ WARNING: If received assembled, ensure your unit is properly assembled and all fasteners are secure.

- A standard screwdriver is required for assembly.

BLOWER ASSEMBLY

NOTE: Assembly instructions for using your unit as a vacuum follow this section.

Attaching the blower tube

If you have already assembled your unit for use as a vacuum, refer to the section HOW TO CONVERT UNIT FROM VACUUM USE TO BLOWER USE.

To attach blower tube:

1. Align the grooves on the blower tube with the grooves on the blower outlet.
2. Push the blower tube onto the blower outlet until it snaps into place (tube is secured by red tube release button).
3. To remove the blower tube, press the tube release button while pulling on tube.

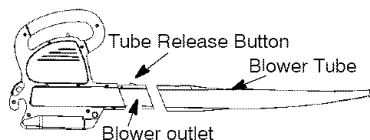

VACUUM ASSEMBLY

NOTE: Assembly instructions for using your unit as a blower are explained in the previous section.

If you have already assembled your unit for use as a blower, remove the blower tube.

Remove the inlet restrictor

An inlet restrictor is used when using your unit as a blower. This restrictor is not used during vacuum use and must be removed during assembly for vacuum use.

NOTE: Be sure to keep the inlet restrictor for using your unit as a blower.

1. Ensure unit is stopped and extension cord is unplugged.
2. Open the inlet cover by inserting the tip of a screwdriver into the latch area on the blower unit. Gently tilt handle

of screwdriver toward the front of the unit to release the latch while pulling up on the vacuum inlet cover with your other hand.

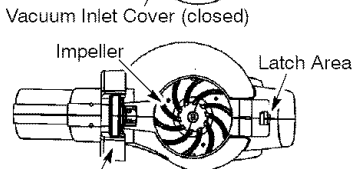
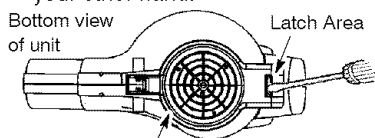

3. Turn the inlet restrictor counterclockwise and remove it from the unit. Do not close the inlet door. You will next attach the vacuum tubes.

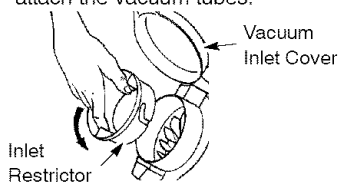

Attaching the vacuum tubes

There are 2 vacuum tubes, an upper tube and a lower tube. The upper tube has a vacuum assist handle attached to one end and is cut straight on both ends. The upper tube attaches to the blower unit. The lower tube has an angled end that you point toward the ground during vacuum use. The lower tube attaches to the upper tube.

1. Ensure unit is stopped and extension cord is unplugged.
2. While holding inlet cover open, place the hooks of the vacuum assist handle on the retaining posts of the unit.
3. Raise the tube until it is secured to the blower unit by the red inlet cover latch.

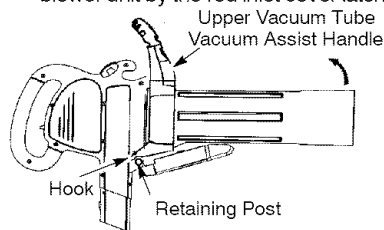

- To attach the lower vacuum tube to the upper vacuum tube, first align the arrows on the two tubes. Then, press the two tubes together until the lower tube is securely seated in the upper tube (about 3 inches).

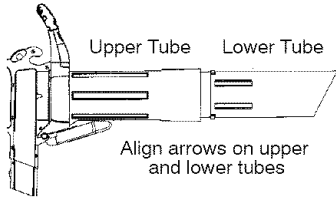

COLLECTION BAG ASSEMBLY

- Open the zipper on the collection bag and insert the elbow tube.
- Push the small end of the elbow tube through the small opening in the bag.

NOTE: Make sure edge of the small opening is flush against the flared area of the elbow tube and the hole for the tube release button is on top.

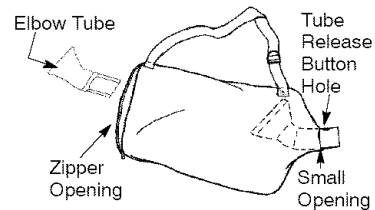

- Close the zipper on the bag. Make sure the zipper is closed completely.
- Align the grooves on the elbow tube with the grooves on the blower outlet.
- Push the elbow tube onto the blower outlet until it snaps into place (elbow tube is secured by red tube release button).

ADJUSTING THE SHOULDER STRAP ON THE COLLECTION BAG

- Carefully loop the shoulder strap through the buckle as shown in the illustration below.

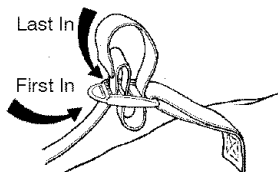

- Position the unit on your right-hand side, blower outlet and bag pointing toward the rear. Hold the unit in an upright position with the lower vacuum tube on the ground to support it.
- Place the shoulder strap over your head and onto your left shoulder.

- Adjust the strap to allow a free flow of air from the blower. If the collection bag is kinked, the unit will not operate properly.

NOTE: The strap is designed to position the collection bag on your shoulder without kinks. The strap is not intended to support the weight of the unit.

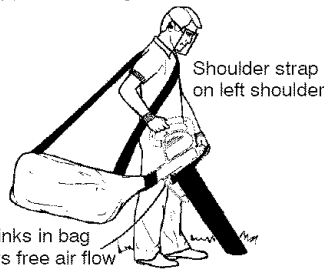

HOW TO CONVERT UNIT FROM VACUUM USE TO BLOWER USE

- Stop unit and unplug the extension cord.
- Remove the vacuum tubes by inserting the tip of a screwdriver into the latch area on the vacuum assist handle. Gently tilt handle of screwdriver toward the front of the unit to release the latch while pulling up on the vacuum assist handle with your other hand.

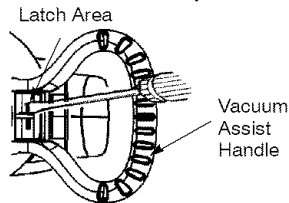

- Install the inlet restrictor that was removed when assembling for vacuum use.

NOTE: If you are unable to locate the inlet restrictor, the unit will still operate. This restrictor improves the blower function.

- Remove the collection bag.
- Close the inlet cover and make sure it is latched closed.
- Re-install the blower tube. Refer to ATTACHING THE BLOWER TUBE for instructions on how to attach this item.

SELECT AN EXTENSION CORD

Use only a 120 A.C. voltage supply as shown on nameplate of the unit to power your blower.

- To reduce the risk of electrical shock, this equipment has a polarized plug (one blade is wider than the other) and will require the use of a polarized

extension cord. The appliance plug will fit into a polarized extension cord only one way. If the plug does not fit fully into the extension cord, reverse the plug. If the plug still does not fit, obtain a correct polarized extension cord. A polarized extension cord will require the use of a polarized wall outlet. This plug will fit into the polarized wall outlet only one way. If plug does not fit fully into the wall outlet, reverse the plug. If it still does not fit, contact a qualified electrician to install the proper wall outlet. Do not change the equipment plug, extension cord receptacle, or extension cord plug in any way.

The extension cord used to reach the power source must be:

- Specifically marked as suitable for outdoor use. The cord must be marked with the suffix "W-A" (in Canada "W").
- Heavy enough to carry full current from the power source to the unit. Otherwise, loss of power and overheating can occur causing damage to unit. Refer to table for minimum wire gauge recommendations. The cord must be marked with the proper wire gauge. (Appropriate extension cords are available.) Do not use multiple cords.
- In good condition. Cord insulation must be intact with no cracks or deterioration. Plug connectors must be undamaged. DO NOT use multiple cords.

MINIMUM WIRE GAUGE RECOMMENDATIONS			
VOLTS	25 FT.	50 FT.	100 FT.
120	16 A.W.G.*	16 A.W.G.*	14 A.W.G.*

*American Wire Gauge

Secure the extension cord to the unit by threading the cord through the cord retainer (see illustration). Insert the cord receptacle into the recessed plug.

CAUTION: Failure to use cord retainer could result in damage to the unit, extension cord, or both.

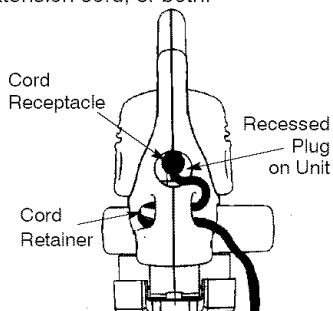

USING YOUR UNIT

KNOW YOUR ELECTRIC BLOWER

READ THIS INSTRUCTION MANUAL AND SAFETY RULES BEFORE OPERATING YOUR UNIT. Compare the illustrations to your unit to familiarize yourself with the location of the various controls and adjustments. Save this manual for future reference.

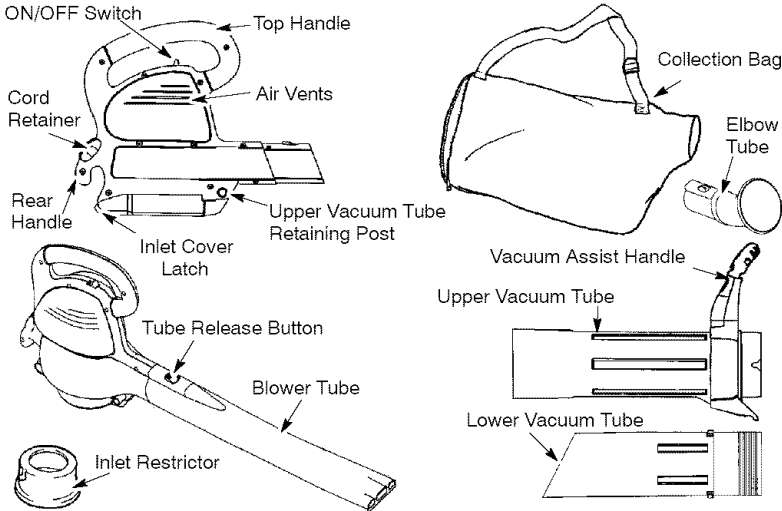

ON/OFF SWITCH

The ON/OFF SWITCH is used to activate the motor.

INLET COVER LATCH

The INLET COVER LATCH is used to open and close the inlet cover and to secure the upper vacuum tube to the blower unit.

BLOWER TUBE

The BLOWER TUBE is designed to direct the flow of air.

INLET RESTRICTOR

The INLET RESTRICTOR improves the blower function.

TUBE RELEASE BUTTON

The TUBE RELEASE BUTTON secures the blower tube or elbow tube to the blower unit during operation. Also, pressing the tube release button allows removal of the blower tube or elbow tube.

WARNING: You MUST make sure the tubes are secure before using the unit.

WARNING: Do not use the unit without the tubes or collection bag properly attached to avoid flying debris and/or impeller contact which can cause serious injury. Always wear eye protection to prevent rocks or debris from being blown or ricocheting into the eyes and face which can result in blindness or serious injury.

STOPPING YOUR UNIT

Slide the ON/OFF switch to the OFF position.

STARTING YOUR UNIT

Your unit has two run positions, LOW and HIGH. Slide the switch to one of these positions to turn on the unit.

OPERATING POSITION

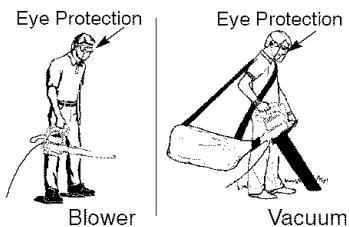

USING YOUR UNIT AS A BLOWER

⚠ WARNING: Inspect the area before using the unit. Remove all debris and hard objects such as rocks, glass, wire, etc., that can ricochet, be thrown, or otherwise cause injury or damage during operation.

Use your unit as a blower for:

- Sweeping debris or grass clippings from driveways, sidewalks, patios, etc.
- Blowing grass clippings, straw, or leaves into piles, or removing debris from corners, around joints, or between bricks.

Direct air flow by directing the blower tube down or to one side. Always work away from solid objects such as walks, large stones, vehicles, and fences.

Clean corners by starting in corners and moving outward. This will help prevent an accumulation of debris which could fly into your face.

Be careful when working near plants.

The force of the air could damage tender plants.

USING YOUR UNIT AS A VACUUM

⚠ WARNING: Do not vacuum stones, gravel, metal, broken glass, etc., to avoid severe damage to the impeller. To avoid the possibility of electrical shock, do not attempt to vacuum water or other liquids.

Use your unit as a vacuum to pick up dry material such as leaves, grass, small twigs, and bits of paper.

- For best results during vacuum use, operate your unit at high speed.
- Move slowly back and forth over the material as you vacuum. Avoid forcing the unit into a pile of debris as this can clog the unit.
- Keep the vacuum tube about an inch above the ground for best results.

⚠ WARNING: If the unit becomes clogged, stop the unit and unplug the extension cord. Wait until the impeller has completely stopped turning, then remove the vacuum tubes. Carefully reach into the vacuum opening and clear out the clogged debris.

MAINTENANCE

⚠ WARNING: Disconnect power source before performing maintenance.

GENERAL RECOMMENDATIONS

The warranty on this unit does not cover items that have been subjected to operator abuse or negligence. To receive full value from the warranty, the operator must maintain unit as instructed in this manual. Various adjustments will need to be made periodically to properly maintain your unit.

BEFORE EACH USE

CHECK FOR LOOSE FASTENERS AND PARTS

- Inlet Cover
- Blower Tube
- Vacuum Tubes
- Collection Bag

CHECK FOR DAMAGED OR WORN PARTS

Contact your authorized service dealer for replacement of damaged or worn parts.

- ON/OFF Switch - Ensure switch functions properly by moving the switch to the OFF position. Make sure motor stops; then restart motor and continue.
- Inlet Cover - Discontinue use of unit if inlet cover fails to latch properly or if it is damaged in any way.

AFTER EACH USE

INSPECT AND CLEAN UNIT & LABELS

Stop unit and unplug extension cord.

- After each use, inspect complete unit for loose or damaged parts. Clean the unit using a damp cloth.
- Wipe off unit with a clean dry cloth.

CLEAN COLLECTION BAG

IMPORTANT: THE COLLECTION BAG MUST BE PROPERLY EMPTIED.

- You must properly empty and maintain the collection bag to avoid deterioration and obstruction of air flow.
- Remove the collection bag from the unit and empty after each use. Do not store bag without emptying the bag of all contents (grass, leaves, etc.).
- Wash the bag once a year. Remove the bag from the blower and turn the bag inside out. Wash the bag with a water hose. Allow the bag to hang and dry completely before you reuse the bag.

SERVICE

HOW TO REMOVE AN OBJECT FROM THE AIR INTAKE

⚠ WARNING: Stop the unit and disconnect from the power source before opening the inlet cover. The motor must be stopped and the impeller blades no longer turning to avoid serious injury from the rotating blades.

1. While holding the inlet cover open, remove the vacuum tubes. The inlet cover must be held open through all remaining steps.
2. Carefully reach into the vacuum opening and clear out the air intake area. Clear all debris from impeller.
3. Inspect the impeller for cracks. If cracked or damaged, do not use the unit. Have parts replaced by your authorized service dealer. Do not attempt to replace them yourself.

STORAGE

⚠ WARNING: Perform the following steps after each use:

- Stop unit and disconnect from the power source.
- Allow motor to cool before storing or transporting.
- Store unit with all guards in place. Position unit so that any sharp object cannot accidentally cause injury.
- Store unit unplugged, well out of the reach of children.

SEASONAL STORAGE

Prepare unit for storage at the end of the season or if it will not be used for 30 days or more.

If your blower is to be stored for a period of time:

- Stop unit and disconnect from the power source.
- Clean the entire unit before lengthy storage.
- Open inlet cover and clean any dirt, grass, or debris that has collected. Inspect the blower and all tubes. Close and make sure the cover is latched.
- Clean air vents and air inlet of debris.
- Store your unit and extension cord in a well ventilated area and covered, if possible, to prevent dust and dirt accumulation. Do not cover with plastic. Plastic cannot breathe and may cause condensation and eventual rust or corrosion.
- Check entire unit for loose screws. Replace any damaged, worn, or broken parts.

TROUBLESHOOTING TABLE

⚠ WARNING: Always stop unit and disconnect from the power source before performing all of the recommended remedies below except remedies that require unit to be operating.

SYMPTOM	CAUSE	REMEDY
Unit fails to operate.	<ol style="list-style-type: none"> 1. Switch in the OFF position. 2. Extension cord disconnected. 3. Circuit breaker tripped, or fuse blown. 4. Mechanical failure 	<ol style="list-style-type: none"> 1. Slide switch to ON position. 2. Reconnect extension cord. 3. Reset circuit breaker or fuse. 4. Contact your authorized service dealer.
Unit vibrates abnormally.	<ol style="list-style-type: none"> 1. Mechanical failure 	<ol style="list-style-type: none"> 1. Contact your authorized service dealer.
Impeller will not turn freely.	<ol style="list-style-type: none"> 1. Debris in air intake area. 2. Mechanical failure. 	<ol style="list-style-type: none"> 1. Clean unit. Remove any debris. 2. Contact your authorized service dealer.

LIMITED WARRANTY

ELECTROLUX HOME PRODUCTS, INC., warrants to the original purchaser that each new **Weed Eater**® brand electric or cordless product is free from defects in material and workmanship and agrees to repair or replace under this warranty any defective **Weed Eater**® brand electric or cordless product within two (2) years from the original date of purchase.

If your **Weed Eater**® brand electric or cordless product should fail within the limited warranty period, return it, complete, prepaid, with proof of purchase, to the dealer from whom it was purchased for repair or replacement at the option of **ELECTROLUX HOME PRODUCTS, INC.**

This warranty is not transferable and does not cover damage or liability caused by improper handling, improper maintenance or the use of accessories and/or attachments not specifically recommended by **ELECTROLUX HOME PRODUCTS, INC.**, for this tool. Additionally, this warranty does not cover parts that will wear and require replacement with reasonable use during the warranty period. This warranty does not

cover predelivery setup or normal adjustments explained in the instruction manual.

THIS WARRANTY GIVES YOU SPECIFIC LEGAL RIGHTS, AND YOU MAY HAVE OTHER RIGHTS WHICH VARY FROM STATE TO STATE.

NO CLAIMS FOR CONSEQUENTIAL OR OTHER DAMAGES WILL BE ALLOWED, AND THERE ARE NO OTHER EXPRESS WARRANTIES EXCEPT THOSE EXPRESSLY STIPULATED HEREIN.

SOME STATES DO NOT ALLOW LIMITATIONS ON HOW LONG AN IMPLIED WARRANTY LASTS OR THE EXCLUSION OR LIMITATIONS OF INCIDENTAL OR CONSEQUENTIAL DAMAGES, SO THE ABOVE LIMITATIONS OR EXCLUSION MAY NOT APPLY TO YOU.

The policy of **ELECTROLUX HOME PRODUCTS, INC.**, to continuously improve its products. Therefore, **ELECTROLUX HOME PRODUCTS, INC.**, reserves the right to change, modify, or discontinue models, designs, specifications, and accessories of all products at any time without notice or obligation to any purchaser.

IMPORTANTES ADVERTENCIAS E INSTRUCCIONES DE SEGURIDAD

ADVERTENCIA:

Al usar aparatos de jardinería eléctricos, se deberán seguir siempre precauciones básicas para reducir el riesgo de incendio, choque eléctrico y accidentes de alta gravedad. Deberán seguirse las advertencias e instrucciones de seguridad en este manual para reducir el riesgo de incendios, choque eléctrico o accidentes y asimismo para proveer seguridad y eficiencia razonables en el uso de este aparato. El usuario tiene la responsabilidad de obedecer las advertencias e instrucciones contenidas tanto en este manual como en el aparato. ¡Lea el manual de instrucciones en su totalidad antes de armar y usar el aparato! Limite el uso de este aparato a aquellas personas que hayan leído y comprendido las advertencias e instrucciones tanto en este manual como en el aparato y que vayan a obedecerlas. No permita que los niños usen este aparato. Toda su atención es necesaria cuando use este aparato cerca de lugares en donde haya niños.

SEGURIDAD DEL USUARIO

- Use siempre anteojos de seguridad o protección similar de ojos al usar y al hacer mantenimiento del aparato. El uso de protección de ojos puede ayudar a la prevención de ceguera u otras heridas graves producidas por piedras o desechos impelidos por el aparato y arrojados en los ojos y en la cara.
- Use siempre mascarilla filtrante o protectora al trabajar con el aparato en ambientes polvorientos.
- Use vestimenta protectora con pantalones largos. No use el aparato descalzo ni en pantalones cortos o en sandalias.
- No use el aparato cuando se encuentre cansado, enfermo, agitado, ni bajo la influencia del alcohol, de drogas u otros medicamentos.
- Mantenga el cabello por encima de los hombros, atándolo para tal efecto si es necesario. Mantenga el cabello, ropa suelta, ropa con tiras, dedos y otras partes del cuerpo alejados de las aberturas y partes en movimiento. El cabello, ropa suelta o ropas con tiras, borlas, corbatas, etc., pueden enredarse en las piezas móviles.

SEGURIDAD ELECTRICA

 **ADVERTENCIA:** No use su aparato en lugares húmedos o mojados ni cerca de piscinas, de los hidromasajes, etc. No exponga el aparato a la nieve, a la lluvia ni al agua para evitar la posibilidad de choque eléctrico. No toque el enchufe del cable de extensión ni el del aparato con las manos mojadas.

- Use exclusivamente el voltaje que consta en la placa del aparato.
- Evite situaciones peligrosas. No use el aparato en presencia de líquidos ni gases inflamables, para evitar incendios, explosiones y/o daños al aparato.
- Evite ambientes peligrosos. No use su aparato en áreas poco ventiladas donde haya alta concentración de polvo o vapores explosivos.
- Para reducir el riesgo de choque eléctrico, use cables de extensión específicamente marcados como aptos para usar con aparatos de uso exterior y que tengan una clasificación eléctrica no menor que la clasificación del aparato. El cable debe venir marcado con el sufijo "W-A" ("W" en Canadá). Asegúrese que el cable de extensión se encuentre en buenas condiciones. Si está dañado, cámbielo. Los cables de extensión demasiado finos causarán una baja en el voltaje de línea, provocando baja de potencia y exceso de calentamiento. En caso de duda, use un cable de clasificación más alta. Cuanto más bajo es el número de clasificación más grueso será el cable. **(AVISO:** La clasificación correcta dependiendo del largo del cable se muestran en este manual. Vea ELIJA UN CABLE DE EXTENSION en la sección MONTAJE).
- Inspeccione el aislante y los conectores en el aparato y en el cable de extensión antes de cada uso. Si encuentra algún daño, no lo use hasta no ser reparado por su distribuidor autorizado del servicio. No arrastre el aparato ni lo lleve por el cable; no use el cable

como mango, no cierre las puertas contra el cable, ni tire del cable si éste está apoyado contra un borde filoso. Mantenga el cable alejado de superficies calientes. No tire del cable para desconectarlo del tomacorriente. Para desconectar, sujete el enchufe, no el cable.

- Asegure el cable de extensión con el seguidor del cable al conectar con el enchufe embutido según lo demostrado en este manual para prevenir daño a el aparato y/o el cable de extensión y para reducir el riesgo de que el cable de extensión se desconecte del aparato durante el uso.
- No use el aparato si el interruptor no lo enciende o apaga como corresponde. Hágalo reparar en un distribuidor autorizado del servicio.
- Mantenga el cable de extensión alejado del usuario y de obstáculos en todo momento. No exponga al calor, al aceite ni a bordes filosos.
- Evite todo contacto del cuerpo con los conductores a tierra, tales como los caños de metal o las cercas de alambre, para evitar la posibilidad de choque eléctrico. No maneje el enchufe o el aparato con las manos mojadas.
- No use el aparato con el cable o el enchufe dañados. Si el aparato no está funcionando como debe, si se ha caído, se ha dañado, dejado a la intemperie o dejado caer al agua, devuélvalo a su distribuidor autorizado del servicio para ser reparado.
- Debe proveerse Interruptor de Fallas en el Circuito a Tierra (Ground Fault Circuit Interruptor- GFCI) en el circuito o en el tomacorriente usado con este aparato. Hay tomacorrientes disponibles con protección GFCI incorporada y estos pueden ser usados para cumplir con esta medida de seguridad.
- Mantenga a terceras personas incluyendo niños, animales, espectadores y ayudantes alejados de la zona de trabajo por lo menos un mínimo de 10 metros (30 pies). Detenga el motor de inmediato si alguien se le acerca. No permita que el aparato sea utilizado como un juguete.

CONSTRUCCION DE DOBLE AISLAMIENTO

Este aparato tiene un doble aislamiento para ayudar a proteger el mismo en contra de choques eléctricos. La construcción de doble aislamiento consiste en dos "capas" de aislamiento eléctrico en lugar de tener toma de tierra.

Herramientas y aparatos contruïdos con el sistema de doble aislamiento no han sido diseados para que tomen tierra. No se ha provisto para esta mquina ningun medio para la toma de tierra, y no se deberan aadir medios para la toma de tierra a la misma. Como resultado, el cable de extensin usado con su aparato puede ser enchufado en cualquier tomacorriente elctrico normal de 120 voltios. Precauciones de seguridad deben ser observadas cuando se use cualquier herramienta elctrica. El sistema de doble aislamiento slo provee proteccin adicional en contra de accidentes causados por fallo interno de aislamiento elctrico.

⚠ ADVERTENCIA: Toda reparacin elctrica hecha a este aparato, incluyendo la cubierta, el interruptor, el motor, etc., debe ser diagnosticada y reparada por un personal de servicio cualificado. Las piezas de reemplazo en productos de doble aislamiento debern ser idnticas a las piezas que se estn reemplazando. Los aparatos de doble aislamiento, vienen marcados con las palabras "doble aislamiento" o "aislado doblemente". El smbolo  (cuadrado dentro de otro cuadrado) puede tambin aparecer en el aparato. De no permitir que sea el personal de servicio de Sears quien haga las reparaciones a este aparato, puede causar que la construccin de doble aislamiento se convierta ineficaz y resulten accidentes muy serios.

SEGURIDAD DEL APARATO Y SU MANTENIMIENTO

- Apague todos los controles y permita que el motor se detenga antes de desconectar el aparato del recurso de energa.
- Desconecte el aparato mientras no lo est usando. No deje el aparato sin supervisin mientras est enchufado.
- No coloque el aparato en ninguna superficie que no est limpia y que sea slida mientras el aparato est en funcionamiento. Escombros como lo son la gravilla, arena, polvo, hierba, etc., podran ser recogidos por la toma de aire y arrojados hacia afuera a travs de la abertura de descarga, daando el aparato, la propiedad o causando serios accidentes a espectadores o al usuario.
- No se incline demasiado o use en superficies inestables como lo son las escaleras, rboles, vertientes empinadas, techos, etc. Maneje con sumo cuidado cuando est limpiando escaleras. Mantenga un pie firme y balance

todo el tiempo. Mantenga las manos alejadas de los tubos.

- Inspeccione el aparato entero antes de ponerlo en marcha, verifique piezas gastadas, sueltas, perdidas o dañadas. No use el aparato hasta que éste se encuentre en forma apropiada para el trabajo.
- Desconecte el aparato antes de dar servicio, limpiarlo, darle mantenimiento o almacenarlo.
- Este aparato cuenta con un doble aislamiento. Vea la sección de DOBLE AISLAMIENTO. Haga que todo servicio interno sea desempeñado por un personal de servicio cualificado para evitar el crear peligro o evitar anular la garantía.
- Permita que todo mantenimiento no especificado en este manual de instrucciones, sea desempeñado por su distribuidor autorizado del servicio.
- Siempre vea su distribuidor autorizado del servicio para cambiar el impulsor si éste se encuentra dañado. Piezas que estén astilladas, rajadas, rotas o dañadas de cualquier otro modo, podrían ser arrojadas al aire en pedazos y ocasionar graves accidentes. Cambie todas las piezas dañadas antes de usar su aparato.
- Nunca ponga ningún objeto en la abertura de la toma de aire ya que esto puede obstruir la circulación de aire y causar daños al aparato.
- Nunca sumerja el aparato en agua u otros líquidos o riegue con una manguera. Limpie el aparato usando un trapo húmedo. Seque el aparato con un trapo limpio y seco. Vea la sección MANTENIMIENTO.
- Examine las aberturas de la toma de aire y los tubos frecuentemente, siempre con el aparato apagado y desconectado. Mantenga los tubos y respiraderos limpios de escombros los que pueden acumularse y restringir la circulación de aire apropiada.
- No queme, incenere o exponga este aparato a calor extremo.
- Almacene su aparato desconectado en un lugar alto, fresco, seco, en un área interior y fuera del alcance de los niños.
- Use solamente piezas de reemplazo y accesorios recomendadas, para evitar crear peligro y/o anular la garantía.
- Mantenga el aparato de acuerdo con los procedimientos recomendados.
- Use únicamente para trabajos explícitos en este manual en la sección USO.

SEGURIDAD DE LA SOPLADOR

- Use sólo a la luz del día o en buena luz artificial.
- Inspeccione el área antes de usar su aparato. Retire todos los escombros y objetos sólidos tales como piedras, vidrio, alambre, etc., que el aparato pueda arrojar o hacer rebotar, causando heridas o serios daños.
- Evite poner en marcha el motor accidentalmente. Asegúrese que el interruptor esté en la posición OFF y mantenga su mano y sus dedos alejados del interruptor mientras conecte el aparato en el receptáculo de energía o cuando mueva el aparato estando enchufado.
- Nunca ponga el aparato en marcha sin antes tener todo el equipo pertinente unido. Cuando se usa como soplador, instale siempre el tubo de soplador. Use sólo los accesorios recomendados. No use con ninguna de las aberturas bloqueadas. Mantenga libre de polvo, pelusa, pelo o cualquier otra cosa que pueda reducir la circulación del aire.
- Para evitar que el fuego se propague, no use la soplador cerca de donde hay fuego de hojas secas o de maleza, chimeneas, barbacoas, ceniceros, etc.
- Nunca ponga objetos dentro del tubo de soplador; siempre dirija los escombros en dirección contraria a donde personas, animales, cristal, y objetos sólidos como son los árboles, automóviles, paredes, etc., se encuentran. La fuerza de aire puede causar que rocas, suciedad o varillas sean arrojadas al aire o reboten, lo que puede causar heridas a personas o animales, romper cristales o causar otros daños.
- Nunca utilice para esparcir productos químicos, abono, o cualquier otra clase de substancia que pueda contener materiales tóxicos.

SEGURIDAD DE LA ASPIRADOR

- Detenga el motor y desconecte el enchufe antes de abrir la compuerta de entrada de aire o intentar introducir o remover los tubos del aspirador. El motor debe detenerse completamente y las aletas de la hélice no deben girar para evitar serias heridas causadas por las aletas girantes.
- Objetos sólidos pueden ser arrojados a través de la bolsa de colección o la caja y convertirse en misiles peligrosos que pueden causar heridas serias al usuario o a otras personas.

- Cuando esté usando el accesorio de la aspirador, el aparato está diseñado para recoger material seco como son hojas, hierba, ramas pequeñas y pedazos pequeños de papel. No aspire piedras, gravilla, metal, vidrio roto, etc., para evitar daños severos a la aspirador. Para evitar la posibilidad de choque eléctrico, no intente aspirar agua u otros líquidos.
- Nunca ponga en marcha el aparato sin unir el equipo apropiado. Cuando se usa como aspirador, siempre instale los tubos del aspirador y el ensamblaje de la bolsa de colección. Asegúrese de que la cremallera de la bolsa de colección esté completamente cerrada cuando el aparato esté en marcha para evitar que escombros sean arrojados al aire. Use sólo los accesorios recomendados.
- Evite situaciones que puedan causar incendio en la bolsa de colección. No aspire cerillas, cigarros, cigarrillos usados o cenizas de chimenea, barbacoas o ceniceros, etc. Para evitar la propagación de incendios, no use cerca de donde haya fuego de hojas secas o de malezas, chimeneas, barbacoas, ceniceros, etc.
- Siempre use la banda para el hombro

de la bolsa de colección cuando esté aspirando para evitar la pérdida de control.

- Examine las aberturas de la toma de aire, el tubo en forma de codo y los tubos de la aspirador frecuentemente, siempre con el aparato detenido y el enchufe desconectado. Mantenga los respiraderos y tubos limpios de escombros los que pueden acumularse y restringir la circulación de aire apropiada. No utilice con ninguna de las aberturas bloqueadas. Mantenga libre de polvo, pelusa, pelo y cualquier otra cosa que reduzca la circulación de aire.

CRITERIOS

Este producto está enlistado por Underwriters Laboratories, Inc., de acuerdo con UL Standard 1017.

Si ocurrieran situaciones que no hayan sido cubiertas en este manual, tenga cuidado y use el buen sentido. Si necesita ayuda, contacte su distribuidor autorizado del servicio o llame al 1-800-554-6723. De no cumplir con todas las Reglas y Precauciones de Seguridad, podrían resultar accidentes muy serios.

GUARDE ESTAS INSTRUCCIONES

MONTAJE

⚠ ADVERTENCIA: Detenga el motor y desconecte el enchufe antes de abrir la compuerta de entrada de aire o intentar introducir o remover el limitador de entrada de aire, tubo de soplador o tubos de aspirador. El motor debe detenerse completamente y las aletas de la hélice no deben girar para evitar serias heridas causadas por las aletas girantes.

⚠ ADVERTENCIA: Si recibió el aparato ya armado, asegúrese de que el aparato haya sido armado correctamente y que todos los fijadores se encuentren bien ajustados.

- Un destornillador se requiere para el montaje.

MONTAJE DEL SOPLADOR

AVISO: Instrucciones de montaje para el uso del aparato como aspiradora, las hallará inmediatamente después de terminar esta sección.

Instalación del tubo de la soplador

Si usted ya ha montado el aparato para el uso como aspiradora, vea la sección COMO CONVERTIR EL APARATO DE USO DE ASPIRADOR A USO DE SOPLADOR.

Para instalar el tubo de la soplador:

1. Alinee la ranuras del tubo del soplador con la ranuras en la salida de aire del soplador.
2. Introduzca el tubo del soplador sobre la salida del soplador y empújelo hasta sentir que se haya fijado a presión correctamente en la posición de uso (el tubo es fijado por el botón rojo para aflojar el tubo).
3. Para remover el tubo, presione el botón, afloje el tubo mientras se suelta.

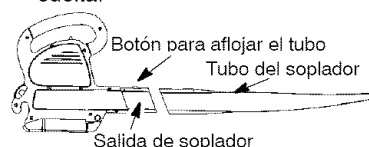

MONTAJE DEL ASPIRADOR

AVISO: Instrucciones de montaje para el uso de su aparato como soplador, las instrucciones han sido explicadas en la sección anterior.

Si usted ya ha montado el aparato para el uso como soplador, remueva el tubo del soplador.

Remueva el limitador de entrada de aire

El limitador de entrada de aire es usado cuando el aparato se está utilizando como soplador. Este limitador no se usa cuando el aparato se utiliza como aspirador y tiene que ser removido durante el montaje para el uso del aspirador.

AVISO: Asegúrese de mantener el limitador de entrada de aire para cuando use el aparato como soplador.

1. Asegure que el aparato se pare y se desconecte la cable de extensión.
2. Introduzca un destornillador dentro del área de la cerradura de la compuerta del aspirador. Suavemente, incline el mango del destornillador hacia el frente del aparato tirando hacia arriba de la compuerta de aspirador con su otra mano.

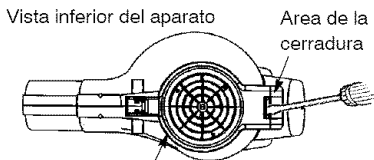

Compuerta de Aspirador (cerrado)

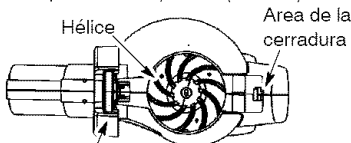

Compuerta de Aspirador (abierto)

3. Gire el limitador de entrada de aire hacia la izquierda (en sentido contrario al de las agujas del reloj), y desénguelo del aparato. No cierre la compuerta de aspirador. Usted entonces introducirá los tubos de la aspirador.

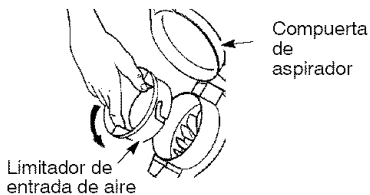

Limitador de entrada de aire

Compuerta de aspirador

Instalación de los tubos de aspirador

La aspiradora cuenta con dos tubos, un tubo superior y un tubo inferior. El tubo superior está cortado de forma recta en ambas puntas y tiene una mango auxiliar para aspirador en un extremo. El tubo superior se introduce al aparato del soplador. El tubo inferior se introduce al tubo superior, y está cortado en ángulo en la punta inferior. Esta punta inferior apuntará hacia el suelo durante el uso como aspirador.

1. Asegure que el aparato se pare y se desconecte la cable de extensión.
2. Manteniéndolo abierto el compuerta de aspirador, coloque los ganchos que se encuentran en el mango auxiliar en el poste de retención del aparato.
3. Gire el tubo hasta que este fijo por el cierre de compuerta del aspirador.

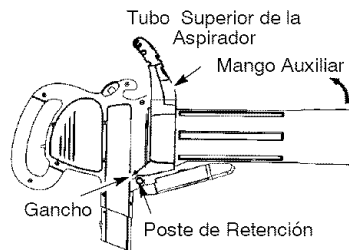

4. Introduzca el tubo inferior de la aspiradora al tubo superior de la aspiradora pero primero alinee las flechas en ambos tubos. Luego, presione juntos ambos tubos hasta que el tubo inferior se ajuste firmemente en el tubo superior (alrededor de 3 pulgadas).

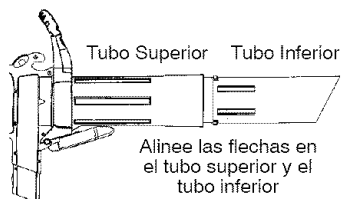

MONTAJE DE LA BOLSA DE ASPIRADOR

1. Abra la cremallera en la bolsa de aspiradora e introduzca el tubo en forma de codo.
2. Empuje la punta pequeña del tubo en forma de codo por la abertura pequeña de la bolsa de aspirador.

AVISO: Asegúrese de que el borde de la abertura pequeña de la bolsa se encuentre pegado a la parte en forma de embudo del tubo en forma de codo, y el orificio para que el tubo se suelte, el botón se encuentra en la parte superior de la tapa.

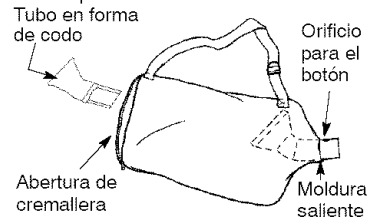

3. Cierra la cremallera de la bolsa. Asegúrese de que la cremallera se encuentre completamente cerrada.
4. Alinee la ranuras saliente del tubo en forma de codo con la ranuras en la salida de soplador.
5. Introduzca el tubo en forma de codo sobre el salida de soplador y empújelo hasta sentir que se haya fijado a presión correctamente en la posición de uso.

AJUSTE DE LA BANDA DEL HOMBRO EN LA BOLSA DE COLECCION

1. Cuidadosamente, enlaze la banda del hombro a través de la hebilla como se muestra en la ilustración a continuación.

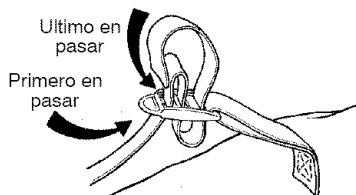

2. Coloque el aparato en su lado derecho, con la salida de aire y la bolsa apuntando hacia atrás. Sujete el aparato en posición vertical y el tubo inferior del aspirador en el suelo para apoye.
3. Coloque la banda del hombro sobre su cabeza y sobre su hombro izquierdo.
4. Ajuste la banda para permitir la circulación libre de aire del soplador. Si la bolsa de colección se enrosca, el aparato no funcionará apropiadamente.

AVISO: La banda está diseñada para que la bolsa de colección tome tal posición en su hombro sin enroscarse. La banda no ha sido diseñada para sostener el peso del aparato.

Banda de hombro en hombro izquierdo



Si la bolsa no se enrosca, se permitirá la circulación libre de aire

COMO CONVERTIR EL APARATO DE USO DE ASPIRADOR A USO DE SOPLADOR

1. Detenga el aparato y desenchufe el cable de extensión.
2. Remueva los tubos de aspirador. Introduzca un destornillador dentro del área del cerradura de la mango auxiliar para aspirador. Suavemente, incline el mango del destornillador hacia el frente del aparato tirando hacia arriba de la mango auxiliar para aspirador con su otra mano.

Area del cerradura

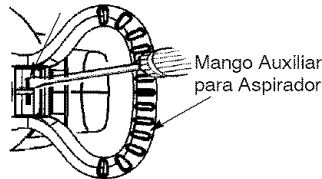

3. Instale el limitador de salida de aire que fue removido al armar el aparato para uso de aspirador.

AVISO: Si usted no puede localizar el limitador de salida de aire, el aparato seguirá funcionando. Este limitador mejora la función de soplador.

4. Remueva la bolsa de colección.
5. Cierre la compuerta de aspirador y asegúrese que tenga el cerrojo completamente cerrado.
6. Vuelva a instalar los tubo del soplador. Vea **INSTALACION DEL TUBO DE LA SOPLADOR** para instrucciones de como unir estos accesorios.

ELIJA UN CABLE DE EXTENSION

Use sólo suministro de voltaje de 120 A.C. como se muestra en la placa en el aparato, como recurso de energía.

- Para reducir el riesgo de choque eléctrico, este equipo cuenta con un enchufe polarizado (una aleta es más ancha que la otra). Este enchufe entrará solamente en una sola posición en un enchufe polarizado del cable de extensión. Asegúrese de tener un cable de extensión polarizado. A su vez, el enchufe polarizado del cable de extensión entrará en el tomacorriente de una sola forma. Si el enchufe no entra completamente en el tomacorriente, invierta el enchufe. Si todavía no entra, contacte un electricista autorizado para que instale el tomacorriente apropiado. No cambie el enchufe de ninguna forma.

El cable de extensión utilizado para alcanzar el recurso de energía debe:

- Estar marcado específicamente para el uso exterior. El cable debe estar marcado con el sufijo "W-A" ("W" en Canadá).
- Tener la fuerza suficiente para transportar energía desde el recurso de energía todo al aparato. De otra manera, pérdida de energía y recalentamiento podrían ocurrir, causando daño al aparato. Vea la tabla para las recomendaciones mínimas de calibre del cable. El cable debe venir ya marcado con el calibre apropiado. (Cables de extensión apropiados vienen disponibles). No utilice cables múltiples.

- Estar en buena condición. El aislamiento del cable debe estar intacto sin grietas o sin deterioro. Los enchufes no deben tener ninguna señal de daño.

RECOMENDACIONES PARA CALIBRE MÍNIMO DE CABLE			
VOLTIOS	25 PIES	50 PIES	100 PIES
120	16 A.W.G.*	16 A.W.G.*	14 A.W.G.*

*Calibre de Cable Americano

Asegure el cable de extensión a su aparato roscando la cable a través del seguidor del cable (vea la ilustración). Introduzca el receptáculo del cable de extensión al enchufe embutido en el aparato.

PRECAUCION: El no utilizar el seguidor del cable puede ocasionar daño a el aparato, al cable de extensión, o ambas.

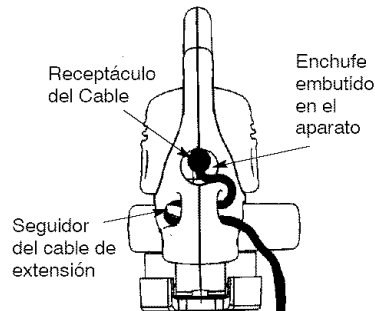

CONOZCA SU SOPLADOR ELECTRICA

LEA ESTE MANUAL DE INSTRUCCIONES Y LAS REGLAS DE SEGURIDAD ANTES DE PONER EN FUNCIONAMIENTO SU APARATO. Compare las ilustraciones a su aparato para familiarizarse con la ubicación de los diversos controles y ajustes. Guarde este manual para uso futuro.

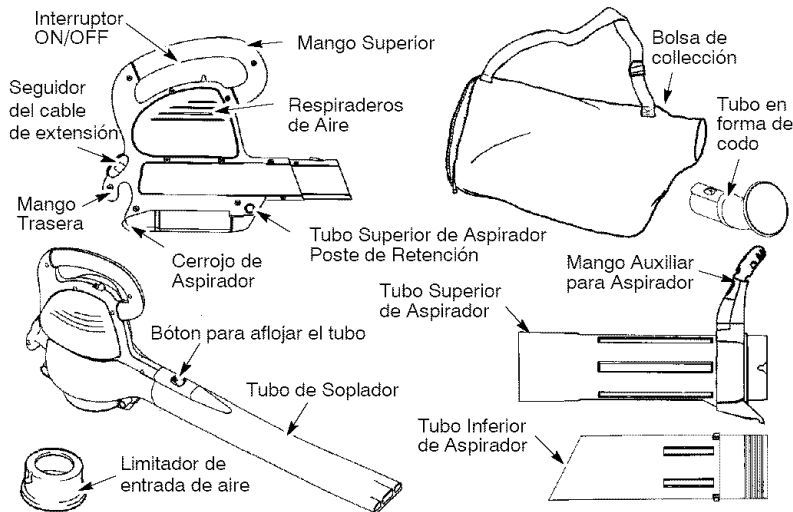

INTERRUPTOR ON/OFF

EL INTERRUPTOR ON/OFF se usa para activar el motor.

CERROJO DE ASPIRADOR

EL CERROJO DE ASPIRADOR es usado para abrir y cerrar la compuerta de aspirador.

TUBO DE SOPLADOR

LA TUBO DE SOPLADOR está diseñada para dirigir la circulación de aire.

LIMITADOR DE ENTRADA DE AIRE

LA LIMITADOR DE ENTRADA DE AIRE mejora la función de soplador.

BOTON PARA AFLOJAR EL TUBO

LA BOTON PARA AFLOJAR EL TUBO que asegura el tubo de soplador o el tubo en forma de codo de su aparato del soplador durante la operación. También, presionando el botón permite el retiro del tubo de soplador o el tubo en forma de codo.

⚠️ ADVERTENCIA: Usted DEBE asegurarse de que los tubos se encuentren seguros antes de usar el aparato.

⚠️ ADVERTENCIA: No utilice su unidad sin antes haberle puesto los tubos o la bolsa de colección apropiadamente sujeta para evitar que escombros y/o contacto con la hélice lo que puede acarrear serios accidentes. Use siempre protección para los ojos para prevenir que escombros o rocas vuelen o reboten en sus ojos y cara lo que podría causar la pérdida de la vista o accidentes muy serios.

DETENER SU APARATO

Ponga el interruptor ON/OFF en la posición OFF.

PONER EN MARCHA SU APARATO

Su aparato tiene dos posiciones de marcha, de baja velocidad (LOW) u alta velocidad (HIGH). Coloque el interruptor en una de estas dos posiciones para poner en marcha su aparato.

POSICION DE USO

Protección de ojos

Protección de ojos



Soplador



Aspirador

USO DE SU APARATO COMO SOPLADOR

⚠ ADVERTENCIA: Inspeccione el área antes de usar su aparato. Retire todos los escombros y objetos sólidos tales como piedras, vidrio, alambre, etc., que el aparato pueda arrojar o hacer rebotar, causando heridas o serios daños.

Utilice su aparato como soplador para:

- Barrer escombros o recortes de hierba de caminos de entrada, aceras, patios, etc.
- Soplar recortes de hierba, paja u hojas en montones, o para remover escombros de esquinas, alrededor de uniones o entre ladrillos.

Dirija la circulación del aire moviendo la tubo de soplador hacia abajo o hacia un lado. Siempre aleje la circulación de aire de objetos sólidos como son paredes, piedras grandes, vehículos y cercas. Limpie las esquinas comenzando en la esquina y moviéndose hacia afuera. Esto ayudará a prevenir la acumulación

de escombros los que pueden ser arrojados a su cara.

Sea cuidadoso cuando esté trabajando cerca de plantas. La fuerza del aire puede dañar las plantas frágiles.

USO DE SU APARATO COMO ASPIRADOR

⚠ ADVERTENCIA: No aspire piedras, gravilla, metal, vidrio roto, etc., para evitar daños severos a la aspiradora. Para evitar la posibilidad de choque eléctrico, no intente aspirar agua u otros líquidos.

Use su aparato como aspirador para recoger material seco como hojas, hierba, ramas pequeñas y pedazos pequeños de papel.

- Para mejores resultados al usar la aspiradora, actívela en la más alta velocidad.
- Muévase lentamente de un lado a otro sobre el material que desea aspirar. Evite el forzar el aparato a recoger montones de desechos pues esto podría obstruir el aparato.
- Para mejores resultados, mantenga el tubo de la aspirador una pulgada más arriba del suelo.

⚠ ADVERTENCIA: Si el aparato se atasca, detenga la unidad y desconecte el cable de extensión. Espere a que las hélices se hayan detenido por completo, entonces remueva los tubos de la aspiradora. Cuidadosamente, aclare el atasco en la abertura de las aspiradora.

MANTENIMIENTO

⚠ ADVERTENCIA: Desconecte del recurso de energía antes de dar mantenimiento a este aparato.

RECOMENDACIONES GENERALES

La garantía en este aparato no aplica a los artículos sometidos al abuso o a la negligencia del usuario. Para recibir el valor completo de la garantía, el usuario deberá mantener el aparato según las instrucciones en este manual. Será necesario hacer varios ajustes periódicamente para mantener el aparato debidamente.

ANTES DE CADA USO VERIFIQUE QUE NO HAYA FIJADORES FLOJOS NI PIEZAS SUELTAS

- Compuerta de Aspirador
- Tubo de Soplador
- Tubos de Aspirador
- Bolsa de Colección

VERIFIQUE QUE NO HAYA PIEZAS DAÑADAS O GASTADAS

El contacto distribuidor autorizado del servicio para el reemplazo de piezas dañadas o gastadas.

- Interruptor ON/OFF - Asegúrese que el interruptor funcione correctamente moviéndolo a la posición OFF. Vea que el motor se haya detenido; acto seguido, ponga el motor en marcha nuevamente y continúe.
- Compuerta de Aspirador - No use el aparato si el compuerta de aspirador

no puede trabar correctamente o si se daña de cualquier manera.

DESPUES DE CADA USO

INSPECCIONE Y LIMPIE EL APARATO Y LAS PLACAS

Pare el aparato y desconecte el cable de la extensión.

- Después de cada uso, inspeccione el aparato completa para saber si hay piezas flojas o dañadas. Limpie el aparato y las placas usando un trapo húmedo.
- Seque el aparato con un trapo limpio y seco.

LIMPIE LA BOLSA DE COLECCION

IMPORTANTE: LA BOLSA DE COLECCION DEBERA VACIARSE APROPIADAMENTE.

- Se necesitará limpiar y mantener apropiadamente la bolsa de colección para evitar el deterioro y la obstrucción de la circulación de aire.
- Remueva la bolsa de colección del aparato y vacíela después de cada uso. No almacene la bolsa de colección llena (hojas, hierba, etc.).
- Lave la bolsa una vez al año. Remueva la bolsa de la soplador y volviéndola al revés. Lave la bolsa con una manguera de agua. Asegúrese que la bolsa esté completamente seca antes de volverla a usar.

SERVICIO Y AJUSTES

REMOVER OBJETOS DE LA TOMA DE AIRE

⚠ ADVERTENCIA: Detenga el motor y desconecte el enchufe antes de abrir la compuerta de entrada de aire. El motor debe detenerse completamente y las aletas de la hélice no deben girar para evitar serias heridas causadas por las aletas girantes.

- Mientras sostiene la compuerta de aspirador abierta, remueva los tubos de aspirador. La compuerta de aspirador debe ser abierta durante los pasos siguientes.

- Cuidadosamente, alcance la abertura de la aspirador y aclare el área de la toma de aire. Limpie todos los escombros del hélice.
- Examine que las hélice no se hayan roto ni quebrado. Si se hubieran dañado o quebrado, no use el aparato, haga que su distribuidor autorizado del servicio las reemplace. No intente reemplazarlas usted mismo.

ALMACENAJE

⚠ ADVERTENCIA: Realice los siguientes pasos después de cada uso:

- Detenga el motor y desconecte el enchufe.
- Guarde el aparato en una localización estable. Asegure el aparato antes de transportarlo.
- Guarde el aparato con todos sus protectores en su debido lugar. Ponga el aparato en una posición tal que no pueda causar ningún accidente.
- Guarde su aparato completamente fuera del alcance de los niños.

ESTACIONAL ALMACENAJE

Prepare el aparato para el almacenaje al final de la temporada o si va estar sin usar por más de 30 días.

Si va guardar el aparato durante un periodo largo:

- Detenga el motor y desconecte el aparato de la recurso de energía.
- Limpie el aparato por completo antes del almacenaje.

- Abra la compuerta de aspirador y limpie la suciedad, hierba o escombros que se hayan coleccionado. Inspeccione la soplador y todos sus tubos. Cierre y asegúrese que el cerrojo de la compuerta esté completamente cerrado.
- Limpie de escombros los respiraderos y la toma de aire.
- Si es posible, almacene su aparato y el cable de extensión en un área cubierta y bien ventilada, para evitar la acumulación de polvo y de suciedad. No cubra con un plástico. El plástico no respira y puede causar condensación y eventualmente corrosión o emohecimiento.
- Examine el aparato entero en búsqueda de tornillos. Reemplace todas las piezas que estén dañadas, gastadas o rotas.

TABLA DIAGNOSTICA

⚠ ADVERTENCIA: Siempre detenga el motor y desconecte el enchufe antes de hacer cualquiera de las reparaciones recomendadas a continuación excepto reparaciones que requieran que la aparato en operación.

PROBLEMA	CAUSA	SOLUCION
El aparato falla al intento de uso.	<ol style="list-style-type: none"> 1. El interruptor está en la posición OFF. 2. El cable de extensión está desconectado. 3. El circuito del interruptor automático está apagado o el fusible está fundido. 4. Falla mecánica. 	<ol style="list-style-type: none"> 1. Mueva el interruptor a la posición ON. 2. Vuelva a conectar el cable de extensión. 3. Fije de nuevo el circuito del interruptor automático o el fusible. 4. Entre en contacto con su distribuidor autorizado del servicio.
El aparato vibra de forma anormal.	<ol style="list-style-type: none"> 1. Falla mecánica. 	<ol style="list-style-type: none"> 1. Entre en contacto con su distribuidor autorizado del servicio.
La hélice no gira libremente.	<ol style="list-style-type: none"> 1. Hay escombros en el área de entrada de aire. 2. Falla mecánica. 	<ol style="list-style-type: none"> 1. Limpie su aparato. Remueva todo tipo de escombros. 2. Entre en contacto con su distribuidor autorizado del servicio.

GARANTIA LIMITADA

ELECTROLUX HOME PRODUCTS, INC., le garantizan al comprador original que cada producto eléctrico o inalámbrico, nuevos, de las marcas **Weed Eater**, estará libre de defectos en material y mano de obra y accede a reparar o cambiar, bajo esta garantía, cualquier producto eléctrico o inalámbrico de las marcas **Weed Eater** que se encuentre defectuoso dentro de los dos (2) años después de la fecha original de compra.

Si su producto eléctrico o inalámbrico de las marcas **Weed Eater** fallara dentro del período de garantía, devuélvalo, completo, soldado y con recibo de compra al agente al que le fue comprado para reparación o reemplazo a opción de **ELECTROLUX HOME PRODUCTS, INC.**

Esta garantía no es transferible y no cubre daños y responsabilidad causados por el manejo inapropiado, mantenimiento inapropiado, o el uso de accesorios y/o piezas no específicamente recomendadas por **ELECTROLUX HOME PRODUCTS, INC.**, para el uso de esta herramienta. En adición, esta garantía no cubre las piezas que se deterioren y requieran ser reemplazadas por el uso razonable durante el período de garantía. Esta garantía no cubre planes de acuerdo de entrega o ajustes normales explícitos en el manual de instrucciones.

ESTA GARANTIA CONFIERE DERECHOS LEGALES ESPECIFICOS AL PROPIETARIO, QUE TAL VEZ TENGA ASIMISMO OTROS DERECHOS QUE VARIAN ENTRE ESTADOS.

NO SE PERMITIRAN RECLAMACIONES POR CONSECUENCIA O POR OTROS DAÑOS, Y NO HAY OTRAS GARANTIAS EXPRESADAS EXCEPTUANDO LAS QUE AQUI SE ESTIPULAN.

ALGUNOS ESTADOS NO PERMITEN LIMITACIONES EN CUANTO AL PERIODO DE TIEMPO QUE UNA GARANTIA PUEDE DURAR O LA RESTRICCIÓN O LIMITACION DE DAÑOS INCIDENTES O CONSECUENTES, LO QUE IMPLICA QUE LO DICHO ANTERIORMENTE PUEDE QUE NO TENGA NINGUNA VALIDEZ EN EL ESTADO EN DONDE USTED RESIDE.

La norma de **ELECTROLUX HOME PRODUCTS, INC.**, es la de mejorar sus productos de una forma continua. Por lo tanto, **ELECTROLUX HOME PRODUCTS, INC.**, se reserva el derecho a cambiar, modificar o descontinuar modelos, diseños, especificaciones y accesorios de todos sus productos, en cualquier momento y sin previo aviso u obligación para con ningún comprador.

INSTRUCTIONS DE SECURITE ET AVERTISSEMENTS IMPORTANTS

AVERTISSEMENT:

Vous devez suivre les instructions de sécurité et les avertissements contenus dans votre manuel pour réduire les risques d'incendie, de choc électrique ou de blessures et pour faire fonctionner cet appareil dans des conditions de sécurité et d'efficacité adéquates. L'utilisateur est responsable de suivre les avertissements contenus dans votre manuel et inscrits sur votre appareil. Interdisez d'utiliser votre appareil aux personnes qui ne comprennent pas et ne suivent pas tous les avertissements et les instructions de sécurité contenus dans votre manuel et inscrits sur votre appareil. Lorsque vous utilisez un appareil électrique de jardinage, vous devez toujours prendre des précautions élémentaires pour réduire les risques d'incendie, de choc électrique ou de blessures sérieuses. Lisez et suivez toutes les instructions. Ne permettez jamais aux enfants d'utiliser votre appareil. Vous devez faire bien attention si vous utilisez votre appareil à proximité d'enfants.

SÉCURITÉ DE L'UTILISATEUR

- Portez toujours des lunettes de sécurité ou une protection équivalente des yeux quand vous utilisez, réparez ou entretenez votre appareil. Le port de lunettes de sécurité peut vous aider à vous protéger de pierres ou de déchets qui risquent d'être soufflés ou projetés dans vos yeux ou sur votre visage, en vous aveuglant ou en causant des blessures sérieuses.
- Portez toujours un masque facial ou un masque antipoussières pour faire fonctionner votre appareil dans un environnement poussiéreux.
- Portez toujours des pantalons longs. N'allez pas pieds nus ou ne portez pas de pantalons courts ou de sandales.
- N'utilisez jamais votre appareil si vous êtes fatigué ou si vous avez consommé de l'alcool, des drogues ou des médicaments.
- Attachez vos cheveux au dessus de vos épaules. Éloignez vos cheveux, vêtements, doigts ou toute autre partie du corps des ouvertures et des pièces mobiles de votre appareil. Les cheveux, bijoux, vêtements lâches ou les vêtements avec des noeuds, des rubans, des sangles, etc. qui pendent, peuvent se prendre dans les pièces mobiles.

SÉCURITÉ ÉLECTRIQUE

 **AVERTISSEMENT:** Évitez les milieux qui présentent un danger. Pour réduire le risque de choc électrique, n'utilisez jamais votre appareil dans des endroits mouillés ou humides, ou à proximité de piscines, de baignoires, etc. N'u-

tilisez jamais votre appareil sous la pluie, dans la neige ou dans l'eau. Ne touchez jamais les prises de votre rallonge ou de votre appareil avec des mains mouillées.

- N'utilisez que du courant du voltage indiqué sur la plaque de votre appareil.
- Évitez les situations dangereuses. N'utilisez pas votre appareil à proximité de liquides ou de gaz inflammables pour éviter tout danger d'incendie ou d'explosion et/ou tout dommage à l'appareil lui-même.
- Évitez les milieux qui présentent un danger. N'utilisez pas votre appareil dans des endroits non ventilés, où il peut y avoir des accumulations de poussières ou de vapeurs explosives.
- Pour réduire le risque de secousses électriques, utilisez une rallonge portant une mention spéciale pour l'usage extérieur et ayant une capacité électrique qui ne soit pas inférieure à la capacité de votre appareil. Au Canada, la rallonge doit porter une inscription suivie du suffixe «W» (aux États-Unis «W-A»). Assurez-vous que votre rallonge soit en bon état. Inspectez la rallonge avant de l'utiliser et remplacez-la si elle est endommagée. Une rallonge de trop petit calibre occasionnera une chute de voltage de courant, ce qui causera des pertes de puissance et un échauffement excessif de votre appareil. En cas de doute, utilisez une rallonge de plus gros calibre. Plus le numéro du calibre est bas, et plus la rallonge est grosse. **(REMARQUE:** Vous trouverez dans ce manuel le bon calibre de rallonge à utiliser en fonction de sa longueur).

- Inspectez l'isolement et les contacts de votre appareil et de votre rallonge avant chaque usage. S'il y a des dommages, n'utilisez pas avant d'avoir fait réparer votre appareil dans un distributeur autorisé de service. Ne tirez jamais ou ne portez jamais votre appareil par sa rallonge, n'utilisez jamais la rallonge comme poignée, ne fermez jamais une porte sur la rallonge ou ne tirez jamais la rallonge sur des arêtes ou des coins coupants. Eloignez la rallonge des surfaces chauffées. Ne débranchez jamais votre appareil en tirant sur la rallonge. Pour débrancher votre appareil, tirez sur la fiche, et pas sur la rallonge.
- Fixez la rallonge au mécanisme de retenue et connectez à la fiche encastrée comme montré en ce manuel pour empêcher des dommages à la rallonge et/ou l'appareil et pour réduire la possibilité de débrancher accidentellement la rallonge de votre appareil pendant l'utilisation.
- N'utilisez pas votre appareil si l'interrupteur ne met pas bien l'appareil sous tension et hors tension. Vous devez vous adresser à votre distributeur autorisé de service pour réparer l'interrupteur.
- Eloignez toujours la rallonge de l'utilisateur et des obstacles. N'exposez pas la rallonge à la chaleur, à l'huile, à l'eau ou à des objets tranchants.
- Pour réduire le risque de secousses électriques, évitez tout contact du corps avec un conducteur mis à la masse, comme une grille ou un tube de métal. Ne touchez jamais la prise ou l'appareil avec des mains mouillées.
- N'utilisez jamais avec une prise ou une rallonge endommagée. Si votre appareil ne fonctionne pas bien, est tombé, a été endommagé, a été laissé dehors ou est tombé dans l'eau, envoyez-le à un distributeur autorisé de service afin qu'il le répare.
- Vous devez vous protéger au moyen d'un disjoncteur différentiel se trouvant sur le circuit ou sur la prise que vous utilisez. Vous trouverez sur le marché des prises munies d'un disjoncteur de fuite à la terre, que vous pourrez utiliser pour cette mesure de sécurité.
- Écartez les passants, en particulier les enfants, les animaux, les curieux, à une distance de 10 mètres (30 pieds). S'ils s'approchent, arrêtez immédiatement le moteur de votre appareil. Ne permettez jamais que l'on utilise votre appareil comme jouet.

CONSTRUCTION À DOUBLE ISOLEMENT

Votre appareil a un double isolement qui aide à le protéger contre les chocs électriques. La construction à double isolement consiste en deux couches séparées d'isolement électrique au lieu d'une mise à la terre.

Les appareils et les instruments construits avec ce système d'isolement ne sont pas conçus pour être mis à la terre. Aucun dispositif de mise à la terre n'est fourni sur cet appareil, et il ne faut pas ajouter à cet appareil un dispositif de mise à la terre. Par conséquent, la rallonge utilisée pour cet outil peut donc être branchée dans toute prise murale standard de 120 volts.

Vous devez observer des précautions de sécurité quand vous utilisez un outil électrique. Le système du double isolement ne fournit qu'un supplément de protection contre des blessures occasionnées par un défaut d'isolement électrique interne.

⚠ AVERTISSEMENT: Toutes les réparations électriques à votre appareil, y compris au boîtier, à l'interrupteur, au moteur, etc. doivent être diagnostiquées et effectuées dans un distributeur autorisé de service. Les pièces détachées pour un appareil à double isolement doivent absolument être identiques à celles qu'elles remplacent. Tout appareil à double isolement porte l'indication «double isolement», ainsi que, parfois, le symbole  (un carré dans un carré). Si vous ne faites pas réparer votre appareil dans un distributeur autorisé de service, vous risquez de rendre la construction à double isolement inefficace et de causer des blessures graves.

SÉCURITÉ D'ENTRETIEN DE VOTRE APPAREIL

- Arrêtez toutes les commandes de votre appareil et permettez au moteur de s'arrêter avant de débrancher votre appareil de sa source de courant.
- Débranchez toujours votre appareil de sa source de courant quand vous ne l'utilisez pas. Ne laissez jamais votre appareil sans surveillance quand il est branché à une prise.
- Ne laissez votre appareil sur aucune surface qui ne soit pas propre et dure quand le moteur est en marche. Des déchets comme des graviers, du sable, de la poussière, de l'herbe, etc. peuvent être aspirés par l'admission d'air et projetés par l'orifice d'évacuation, en endommageant votre appareil, des biens, ou en causant des blessures sérieuses à des passants ou à l'utilisateur.

- Ne portez pas votre appareil à bout de bras et ne vous tenez pas sur un support instable comme une échelle, un arbre, une pente raide, un toit, etc. Faites bien attention quand vous nettoyez sur des marches. Restez toujours bien campé sur vos jambes et en équilibre. Ne mettez pas les mains dans les tubes.
- Inspectez bien votre appareil avant toute utilisation, et vérifiez qu'il n'y a pas de pièce endommagée, lâche ou manquante. N'utilisez votre appareil que s'il est en bon état de marche.
- Débranchez votre appareil de la prise de courant avant de le réparer, de le nettoyer, de faire des opérations d'entretien ou de l'entreposer.
- Votre appareil est à double isolement. Consultez la section CONSTRUCTION À DOUBLE ISOLEMENT. Faites effectuer toutes les opérations de service par du personnel qualifié du service de réparation pour éviter de créer un danger ou d'annuler la garantie.
- Faites effectuer toutes les opérations d'entretien autres que celles recommandées dans le manuel de l'utilisateur dans un distributeur autorisé de service.
- Adressez-vous toujours à un distributeur autorisé de service pour remplacer un rotor endommagé. Toute pièce ébréchée, fendue, cassée ou endommagée de toute autre manière peut être projetée et causer des blessures sérieuses. Remplacez toutes les pièces endommagées avant d'utiliser votre appareil.
- Ne placez jamais d'objet dans l'ouverture d'admission d'air. Il risque de réduire la bonne circulation d'air et causer des dommages à votre appareil. Conservez les ouvertures et les tubes libres de déchets qui peuvent s'accumuler et réduire la bonne circulation d'air. N'utilisez jamais votre appareil si une ouverture est bloquée. Conservez sans poussière, charpie, cheveux ou tout objet pouvant réduire la circulation d'air.
- N'aspergez jamais votre appareil avec de l'eau, ou avec un autre liquide et n'aspergez jamais avec un tube d'arrosage. Nettoyez l'outil avec un chiffon humide. Sécher avec un chiffon propre et sec. Voir la section ENTRETIEN.
- Vérifiez fréquemment les ouvertures d'admission d'air et les tubex, toujours avec votre appareil arrêté et débranché de sa source d'alimentation. Conservez les ouvertures et les tubex libres de déchets qui peuvent s'accumuler et réduire la bonne circulation d'air.
- Ne brûlez jamais, n'incinerez jamais ou n'exposez jamais votre appareil à des températures trop élevées.
- Entreposez votre appareil et sa rallonge dans un endroit élevé, sec, frais, loin de la portée des enfants.
- N'utilisez que des pièces détachées et des accessoires recommandés par le fabricant pour éviter de créer des situations dangereuses ou d'annuler sa garantie.
- Conservez votre appareil en vous conformant aux procédures recommandées.
- N'utilisez que pour des travaux prévus dans ce manuel.

SÉCURITÉ DE LA SOUFFLEUSE

- N'utilisez qu'à la lumière du jour ou à une bonne lumière artificielle.
- Inspectez la zone de travail avant de mettre en marche votre appareil. Enlevez tous les objets durs et déchets (pierres, morceaux de verre, fil de fer, etc.) qui peuvent ricocher ou être projetés ou occasionner autrement des blessures ou des dommages pendant l'usage.
- Evitez toute mise en marche non intentionnelle de votre appareil. Assurez-vous que l'interrupteur soit en position «OFF» et écartez votre main ou vos doigts de l'interrupteur quand vous branchez votre appareil à une source d'alimentation ou vous le transportez branché à une source d'alimentation.
- Ne faites jamais fonctionner votre appareil sans y avoir fixé le bon matériel. Si vous l'utilisez comme souffleuse, fixez toujours un tube de souffleuse. N'utilisez que les accessoires recommandés. N'utilisez jamais avec une ouverture bouchée. Conservez sans poussière, charpie, cheveux ou tout autre objet qui peut réduire la circulation d'air.
- Pour éviter les risques d'incendie, n'utilisez jamais la souffleuse près de feux de feuilles ou de branches, de cheminées, de foyers, de cendriers, etc.
- Ne placez jamais d'objet dans les tubex d'aspirateur. Dirigez toujours les débris soufflés loin des gens, des animaux, des vitres et d'objets solides comme les arbres, les automobiles, les murs, etc. La force de l'air peut projeter ou faire ricocher des rochers, des poussières ou des branches qui peuvent blesser les personnes ou les animaux, casser des vitres ou causer d'autres dommages.
- N'utilisez jamais votre appareil pour pulvériser des produits chimiques, des engrais ou toute autre substance qui peut contenir des produits toxiques.

SÉCURITÉ DE L'ASPIRATEUR

- Arrêtez le moteur et débranchez la source d'alimentation avant d'ouvrir l'ouverture d'admission d'air ou d'essayer d'insérer ou d'enlever les tubes d'aspirateur. Le moteur doit être arrêté et les pales du rotor ne doivent plus tourner pour éviter des blessures sérieuses causées par les aubes tournantes.
- Des objets durs peuvent être projetés à travers le sac de collection ou le boîtier et devenir des missiles dangereux pouvant causer des blessures sérieuses à l'utilisateur ou à des passants.
- Muni de l'accessoire d'aspirateur, votre appareil est conçu pour aspirer des matériaux secs comme des feuilles, de l'herbe, de petites brindilles et des morceaux de papier. N'aspirez jamais des pierres, du gravier, du métal, du verre cassé, etc. pour éviter d'endommager sérieusement le rotor. Pour éviter le risque de choc électrique, n'essayez jamais d'aspirer de l'eau ou tout autre liquide.
- N'utilisez jamais votre appareil sans y attacher les accessoires recommandés. Quand vous l'utilisez comme aspirateur, installez le tube d'aspirateur et le sac d'aspirateur. Assurez-vous que le sac d'aspirateur soit toujours bien fermé quand votre appareil fonctionne, afin d'éviter de projeter des déchets. Utilisez tou-

jours les accessoires recommandés.

- Évitez les situations qui risquent de mettre feu au sac d'aspirateur. N'aspirez jamais d'allumettes, de mégots de cigare ou de cigarette, ou de cendres de foyer, de foyer de barbecue, de tas de chiffons, etc. Pour éviter de mettre le feu, n'utilisez jamais la souffleuse près de feux de feuilles ou de branches, de foyer, de foyer de barbecue, de cendriers, etc.
- Utilisez toujours la bretelle du sac d'aspirateur quand vous aspirez pour éviter de perdre le contrôle de votre appareil.
- Vérifiez fréquemment les ouvertures d'admission d'air, le conduit coudé et le conduit d'aspiration, toujours avec le moteur arrêté et la source d'alimentation débranchée.

CRITÈRES

Ce produit est énuméré par Underwriter's Laboratories, Inc., selon UL Norme 1017.

S'il se produit une situation qui n'est pas couverte dans ce Manuel, faites preuve de bon sens et faites bien attention. Si vous avez besoin d'aide, contactez votre distributeur autorisé de service ou appelez le 1-800-554-6723. Si vous ne respectez pas toutes les règles de sécurité et de précaution, vous risquez des blessures sévères.

CONSERVEZ CES INSTRUCTIONS

MONTAGE

⚠ AVERTISSEMENT: Débranchez votre appareil avant d'ouvrir le couvercle d'entrée de l'aspirateur ou d'essayer d'insérer ou d'enlever le réducteur d'entrée d'air, les tubes de la souffleuse et les tubes de l'aspirateur. Le moteur doit être arrêté et l'impulseur ne doivent plus tourner pour éviter toute blessure sérieuse occasionnée par les lames tournantes.

⚠ AVERTISSEMENT: Si vous recevez votre appareil déjà monté, répétez toutes les étapes afin de vous assurer qu'il est bien monté et que tous les joints sont bien attachés. Suivez toutes les informations de sécurité contenues dans votre manuel et inscrites sur votre appareil.

- Une tournevis est nécessaire au montage.

MONTAGE DE LA SOUFFLEUSE

REMARQUE: Les instructions d'assemblage pour l'usage de votre appareil comme souffleuse suivent cette section.

Montage de tube de souffleuse

Si vous avez déjà assemblé votre appareil pour l'usage comme aspirateur, référez-vous à la section CONVERSION D'ASPIRATEUR EN SOUFFLEUSE.

Pour montage du tube de souffleuse:

1. Alignez les fentes sur le tube de souffleuse avec les fentes sur la sortie de souffleuse.
2. Poussez le tube de souffleuse sur la sortie de souffleuse jusqu'à ce qu'elle se casse dans l'endroit (le tube est fixé par le bouton rouge de la tube).
3. Pour retirer le tube de souffleuse, appuyez sur le bouton rouge de tube tout en tirant sur le tube.

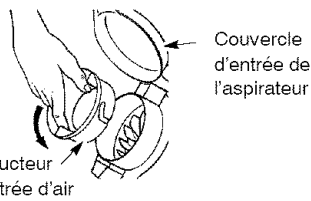
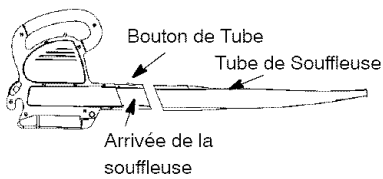

MONTAGE DE L'ASPIRATEUR

REMARQUE: Les instructions d'assemblage pour l'usage de votre appareil comme souffleuse sont expliquées dans la section précédente. Si vous avez déjà assemblé votre appareil pour l'usage comme souffleuse, retirez le tube de souffleuse.

Enlevez le réducteur d'entrée d'air

Un réducteur d'entrée d'air est utilisé quand l'appareil comme souffleuse, mais ne l'est pas quand l'appareil est utilisé en mode d'aspirateur et il doit être enlevé durant utilisation en mode de souffleuse.

REMARQUE: Soyez sûr de garder le réducteur d'entrée d'air pour l'usage de votre appareil comme souffleuse.

1. Assurez l'appareil est arrêté et la câble d'extension est débranchée.
2. Ouvrez la couvercle d'entrée d'air en insérant l'extrémité d'un tournevis à l'emplacement du loquet sur l'appareil de souffleuse. Tournez doucement le manche du tournevis vers l'avant pour ouvrir le loquet tout en tirant vers le haut sur la couvercle avec votre autre main.

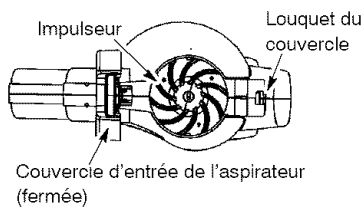
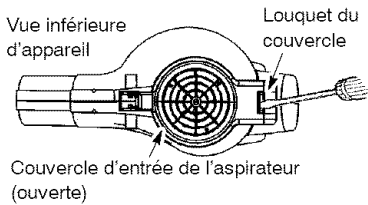

3. Enlevez le réducteur d'entrée d'air en faisant tourner dans le sens opposé à celui des aiguilles. Ne fermez pas la couvercle. Vous installez ensuite les tubes d'aspirateur.

Montage des tubes d'aspirateur

Il y a 2 tubes d'aspirateur, un tube supérieur et un tube inférieur. Le tube supérieur a un poignée auxiliaire attaché à la fin un et est coupé tout droit les deux extrémités et ce tube se fixe à la souffleuse. Le tube inférieur a une extrémité de l'angle que vous faites dirigés vers la terre pendant l'utilisation de la aspirateur. Installez le tube inférieur dans le tube supérieur.

1. Assurez l'appareil est arrêté et la câble d'extension est débranchée.
2. Maintenez le couvercle ouvert. Mettez les crochets du poignée auxiliaire sur les poteaux de retenue de l'appareil.
3. Pivotez le tube jusqu'à ce qu'il soit fixé à l'appareil par le verrouillage de couvercle rouge.

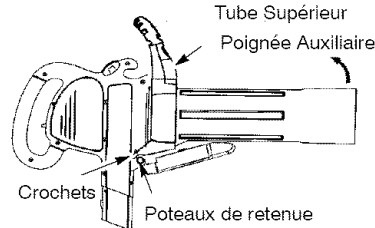

4. Pour fixez le tube inférieur au tube supérieur, alignez d'abord les flèches sur les deux tubes. Puis, poussez les deux tubes ensemble jusqu'à ce que le tube inférieur soit solidement rentré dans le tube supérieur (environ 3 pouces).

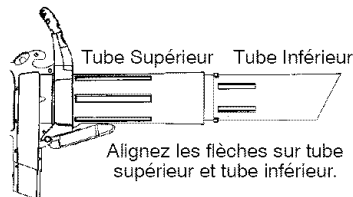

MONTAGE DU SAC D'ASPIRATEUR

1. Ouvrez la fermeture éclair du sac d'aspirateur et introduisez le tube coudé.
2. Introduisez l'extrémité la plus petite du tube coudé dans la petite ouverture du sac.

REMARQUE: Assurez-vous que le bord de la petite ouverture est bien contre la partie évasée du tube coudé, et que le trou de la bouton du tube est sur le dessus.

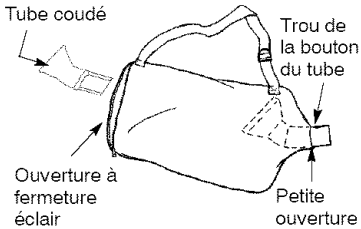

3. Fermez la fermeture éclair du sac. Assurez-vous que la fermeture éclair est complètement fermée.
4. Alignez les fentes sur le tube coudé avec les fentes sur la sortie de souffleuse.
5. Poussez le tube coudé sur la sortie de souffleuse jusqu'à ce qu'elle se casse dans l'endroit (le tube coudé est fixé par le bouton rouge de la tube).

AJUSTEMENT DE LA BANDOULIÈRE

1. Introduisez soigneusement la bandoulière dans la boucle, tel qu'indiqué à l'illustration ci-dessous.

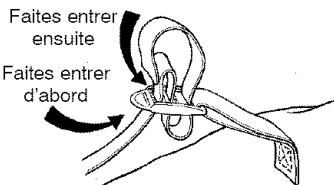

2. Placez l'appareil sur votre côté, sortie de souffleuse et sac droits se dirigeant vers l'arrière. Tenez l'appareil en position droite avec le tube inférieur sur la terre pour le supporter.
3. Mettez la bandoulière sur votre épaule gauche.
4. Ajustez la bandoulière pour assurer une bonne circulation d'air à la souffleuse. Si le sac est entortillé, l'outil ne fonctionnera pas bien.

REMARQUE: La bandoulière est conçue pour que le sac repose sur votre épaule, sans s'entortiller. La bandoulière n'est pas destinée à supporter le poids de l'appareil.

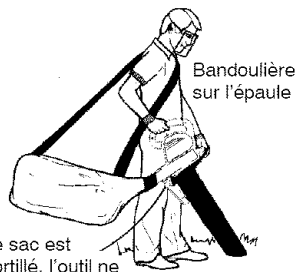

Si le sac est entortillé, l'outil ne fonctionnera pas bien

CONVERSION D'ASPIRATEUR EN SOUFFLEUSE

1. Assurez l'appareil est arrêté et la cable de extension est débranchée.
2. Enlevez les tubes d'aspirateur en insérant l'extrémité d'un tournevis à l'emplacement du loquet de la poignée auxiliaire du tube supérieur. Tournez doucement le manche du tournevis vers l'avant pour ouvrir le loquet tout en tirant vers le haut sur la poignée auxiliaire avec votre autre main.

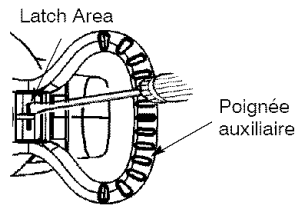

3. Installez le réducteur d'entrée d'air que vous avez enlevé lors d'installation des tubes d'aspirateur.

REMARQUE: L'appareil fonctionnera même si vous ne pouvez pas retrouver le réducteur, mais ça améliore le fonctionnement de l'outil en mode de souffleuse.

4. Enlevez le sac d'aspirateur.
5. Fermez le couvercle et assurez-vous qu'il est bien verrouillé.
6. Réinstallez le tube de souffleuse. Voir comment le faire dans INSTALLATION DU TUBE DE SOUFFLEUSE.

SELECTION D'UNE RALLONGE

N'utilisez qu'une alimentation électrique du voltage 120 A.C. indiqué sur la plaque de votre appareil.

- Pour réduire le risque de secousses électriques, cet outil a une prise polarisée (une fiche est plus large que l'autre) et exige l'utilisation d'une rallonge polarisée. Cette prise ne peut se brancher que d'une seule façon. Si la prise de l'outil n'entre pas bien dans la prise de la rallonge, retournez-la. Si elle ne se branche toujours pas bien, procurez-vous une rallonge à prise polarisée. Une rallonge polarisée exige d'être branchée dans une prise murale polarisée et ne se branchera que d'une seule façon dans cette dernière. Si elle n'entre pas bien dans la prise murale, retournez-la. Si elle ne se branche toujours pas bien, demandez à un électricien qualifié d'installer la prise murale qui convient. Ne modifiez en rien la prise de l'outil, la prise femelle, ni la prise mâle de la rallonge.

La rallonge utilisée pour atteindre la source d'alimentation doit être:

- Polarisée et porter une mention spéciale pour l'usage extérieur. La rallonge doit porter une inscription suivie du suffixe «W» (aux États-Unis «W-A»).
- Votre rallonge doit être d'un calibre suffisant pour transporter le courant de la source d'alimentation jusqu'à votre appareil, en passant par toute sa longueur. Autrement, il peut se produire des chutes de courant et un échauffement excessif qui risquent de causer des dommages à votre appareil. Conformez-vous aux recommandations de calibre de rallonge. La rallonge doit porter la mention du bon calibre (des rallonges convenables sont en vente sur le marché). N'utilisez jamais de rallonge multiple.

- La rallonge doit être en bon état. La rallonge doit avoir un isolement en bon état, sans craquelures ni détérioration. Les fiches de connexion doivent être en bon état.

RECOMMANDATIONS DE CALIBRE DE RALLONGE MINIMUM A.W.G.			
VOLTS	25 pi.	50 pi.	100 pi.
120	16 A.W.G.*	16 A.W.G.*	14 A.W.G.*

*Calibre de fil Américain

Fixez la rallonge à votre appareil en la fixant au mécanisme de retenue (voir l'illustration). Insérez la prise de la rallonge dans la fiche encastrée.

ATTENTION: Faillite d'employer le mécanisme de retenue peut causer les dommages à l'appareil, à la rallonge, ou les deux.

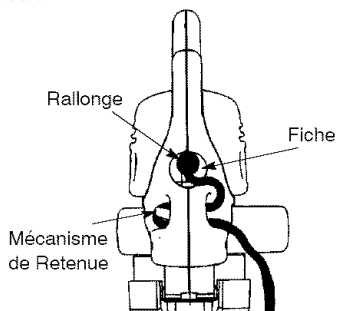

UTILISATION DE VOTRE APPAREIL

FAMILIARISEZ-VOUS AVEC VOTRE SOUFFLEUSE ÉLECTRIQUE

LISEZ BIEN CE MANUEL D'INSTRUCTIONS ET LES RÉGLAS DE SÉCURITÉ AVANT D'UTILISER VOTRE APPAREIL. Comparez les illustrations à votre appareil pour vous familiariser avec la position des commandes et des pièces. Conservez ce manuel pour vous y reporter plus tard.

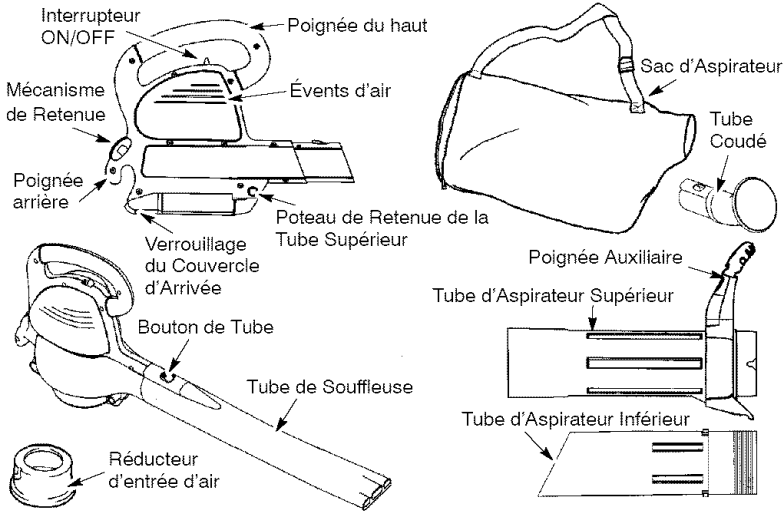

INTERRUPTEUR ON/OFF

L'INTERRUPTEUR ON/OFF est utilisé pour mettre le moteur en route.

VERROUILLAGE DU COUVERCLE D'ARRIVÉE

Le VERROUILLAGE DU COUVERCLE D'ARRIVÉE est utilisé pour ouvrir ou fermer le couvercle de l'arrivée.

TUBE DE SOUFFLEUSE

Le TUBE DE SOUFFLEUSE sert à diriger l'air.

RÉDUCTEUR D'ENTRÉE D'AIR

Le RÉDUCTEUR D'ENTRÉE D'AIR améliore le fonctionnement de l'appareil en mode de souffleuse.

BOUTON DE TUBE

Le BOUTON DE TUBE fixe le tube de souffleuse ou le tube coudé à l'appareil pendant l'usage. En outre, en poussant le bouton de tube, vous pouvez enlever le tube de souffleuse ou le tube coudé.

AVERTISSEMENT: Vous DEVEZ vous assurer que les tubes soient bien fixés avant d'utiliser votre appareil.

AVERTISSEMENT: N'utilisez jamais l'appareil sans les tubes ou sac d'aspirateur fixé pour éviter débris et/ou contact de la lames de l'impulseur et causer des blessures graves. Protégez-vous toujours bien les yeux contre les débris ou roches qui peuvent ricocher et vous frapper dans les yeux et le visage et causer la cécité et/ou des blessures graves.

ARRÊT DE L'APPAREIL

Mettez l'interrupteur de mise en route/d'arrêt (ON/OFF) sur «OFF» (arrêt).

DÉMARRAGE DE L'APPAREIL

Votre appareil a deux positions de fonctionnement -- rapide et plus lente (LOW et HIGH). Pour faire démarre l'appareil, mettez l'interrupteur sur une de ces positions.

POSITION D'UTILISATION

Protection des yeux Protection des yeux

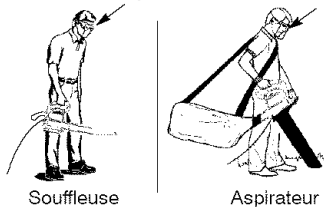

POUR UTILISER VOTRE APPAREIL COMME SOUFFLEUSE

⚠ AVERTISSEMENT: Inspectez la zone de travail avant de mettre en marche votre appareil. Enlevez tous les objets durs et déchets (pierres, morceaux de verre, fil de fer, etc.) qui peuvent ricocher ou être projetés ou occasionner autrement des blessures ou des dommages pendant l'usage.

Utilisez votre appareil comme souffleuse pour:

- Poul enlever des débris ou de l'herbe coupée d'entrées d'autos, de trottoirs, de patios, etc.
- Soufflage d'herve coupée, de paille ou de feuilles pour les mettre en piles ou l'enlèvement de débris dans des coins, autour de joints et entre les briques.

Dirigez l'air en mettant le bec d'un côté. Travaillez toujours en vous éloignant des objets solides (allées, grosses pierres, véhicules et clôtures).

Nettoyez les coins en commençant dans le coin et en vous reculant. Évitez l'accumulation de débris qui pourraient être projetés dans le visage.

Quand vous travaillez près de plantes, faites attention. La force de l'air pourrait endommager les plantes fragile.

UTILISER VOTRE APPAREIL COMME ASPIRATEUR

⚠ AVERTISSEMENT: N'aspirez jamais des pierres, du gravier, du métal, du verre cassé, etc. pour éviter d'endommager sérieusement le rotor. Pour éviter le risque de choc électrique, n'essayez jamais d'aspirer de l'eau ou tout autre liquide.

Utilisez votre appareil en mode d'aspirateur pour ramasser des matériaux secs tels que des feuilles, de l'herbe, des brindilles et des petits morceaux de papier.

- Les meilleurs résultats sont obtenus quand l'outil est utilisé à pleine vitesse.
- Déplacez lentement l'appareil de l'arrière vers l'avant au dessus des débris à aspirer. Évitez de forcer le tube dans une pile de débris, car cela pourrait le boucher.
- Pour obtenir les meilleurs résultats, maintenez le tube d'aspirateur à environ 1 pouce du sol.

⚠ AVERTISSEMENT: Si l'appareil se bouche, arrêtez-le et débranchez la rallonge. Attendez que l'impulseur soit complètement arrêté de tourner et enlevez ensuite les tubes d'aspirateur. Introduisez soigneusement la main dans l'orifice de l'aspirateur et enlevez le débris qui obstrue.

ENTRETIEN

⚠ AVERTISSEMENT: Avant de faire tout entretien, débranchez l'outil de la source de courant.

RECOMMANDATIONS GÉNÉRALE

La garantie de cet outil ne couvre pas tout dommage résultant d'un mauvais usage et de la négligence. Pour profiter pleinement de la garantie, l'utilisateur doit entretenir l'outil tel qu'indiqué dans ce manuel. Pour conserver l'outil en bon état de marche, divers réglages périodiques devront être faits.

AVANT CHAQUE UTILISATION

VÉRIFIEZ S'IL Y A DES RACORDS PIÈCES DESSERRÉS

- Couvercle de l'arrivée
- Tubes de souffleuse
- Tubes d'aspirateur
- Sac de ramassage

PIÈCES ENDOMMAGÉES/USÉES

Contactez un distributeur autorisé de service pour le remplacement des pièces endommagées/usées.

- Interrupteur de mise en route/d'arrêt (ON/OFF) – Assurez-vous qu'il fonctionne bien. Pour arrêter le moteur, mettez-le en position «OFF» (arrêt) jusqu'à l'arrêt complet du moteur. Assurez-vous que le moteur s'arrête. Faites-le re-démarrer et continuez.
- Couvercle – Cessez d'utiliser l'outil si cette couvercle d'arrivée ne se verrouille pas correctement ou est endommagée.

APRÈS CHAQUE UTILISATION INSPECTEZ ET NETTOYER L'OUTIL ET CES ÉTIQUETTES

- Après chaque utilisation, inspectez l'outil pour pièces desserrés ou endommagées. Nettoyer l'outil avec un chiffon humide.
- Sécher avec un chiffon propre et sec.

NETTOYAGE DU SAC DE RAMASSAGE

IMPORTANT: LE SAC DE RAMASSAGE DOIT ÊTRE BIEN VIDÉ.

- Pour éviter toute obstruction de l'air et la détérioration du sac de ramassage, vous devez bien vider et entretenir ce dernier.

- Enlevez le sac de ramassage de l'outil et videz-le après chaque utilisation. Ne rangez pas un sac contenant des feuilles, de l'herbe, etc.
- Lavez le sac une fois par année enlevez-le à l'envers. Lavez-le avec un tuyau d'arrosage. Suspendez-le et laissez-le sécher avant de l'utiliser à nouveau.

SERVICE

POUR ENLEVER UN OBJET DE L'ARRIVÉE D'AIR

AVERTISSEMENT: Débranchez votre appareil avant d'ouvrir le couvercle d'entrée de l'aspirateur. Le moteur doit être arrêté et l'impulseur ne doit plus tourner pour éviter toute blessure sérieuse occasionnée par les aubes tournantes.

1. Tout en maintenant la couvercle d'arrivée ouverte, retirez les tubes d'aspirateur. La couvercle d'arrivée doit demeurer ouvert durant toutes les étapes restantes.

2. Introduisez soigneusement la main dans l'ouverture de l'aspirateur et enlevez ce qui bloque l'arrivée d'air. Nettoyez tous les débris de rotor.
3. Inspectez l'impulseur pour voir s'il est ébréché. S'il est ébréché ou autrement endommagé, n'utilisez pas l'outil avant d'avoir fait remplacer les pièces par votre distributeur autorisé de service. N'essayez pas de les remplacer vous-même.

RANGEMENT

AVERTISSEMENT: Exécutez les étapes suivantes après chaque utilisation:

- Attachez bien l'outil avant de la ranger et de le transporter.
- Rangez l'outil avec tous les protecteurs en place. Rangez-le de façon à éviter que toute surface aiguisée puisse causer des blessures.
- Rangez bien l'outil hors de portée des enfants.

SAISONNIÈRE RANGEMENT

Préparez votre outil pour le rangement à la fin de la saison ou s'il ne doit pas être utilisé pendant 30 jours ou plus. Si le souffleur doit être rangé pendant une période:

- Débranchez-la de la source de courant.

- Nettoyez l'outil entier.
- Ouvrez le couvercle d'arrivée et enlevez-en toute saleté, toute herbe et tous débris qui s'y sont accumulés. Inspectez la souffeuse et tous les tubes. Fermez le couvercle et assurez-vous qu'il est bien verrouillé.
- Enlevez tous débris des événements d'air et de l'arrivée d'air.
- Rangez votre outil et la rallonge dans un endroit bien aéré et couvrez-les si possible, pour éviter l'accumulation de poussière et de saleté. Ne les couvrez pas de plastique. Celui-ci ne "respire" pas, ce qui crée de la condensation et, par la suite, de la rouille ou corrosion.
- Inspectez l'outil entier pour voir s'il y a des vis déserrées. Remplacez toute pièce endommagée, usée ou brisée.

TABLEAU DE DÉPANNAGE

⚠ AVERTISSEMENT: Toujours arrêtez votre outil et débranchez la prise de courant avant d'exécuter n'importe lequel des remèdes recommandés ci-dessous autre que les remèdes qui exigent fonctionnement de votre outil.

PROBLÈME	CAUSE	REMÈDE
L'outil ne fonctionne pas	1. Interrupteur sur OFF (arrêt). 2. Rallonge débranchée. 3. Disjoncteur déclenché ou fusible sauté. 4. Panne mécanique.	1. Mettez l'interrupteur sur ON (mise en route). 2. Rebrancher la rallonge. 3. Réenclencher le disjoncteur ou remplacer le fusible. 4. Contactez un distributeur autorisé de service.
L'outil vibre d'une façon anormale.	1. Panne mécanique.	1. Contactez un distributeur autorisé de service.
L'impulseur ne tourne pas librement.	1. Débris dans l'arrivée d'air. 2. Panne mécanique.	1. Nettoyez l'outil. Enlevez tous les débris. 2. Contactez un distributeur autorisé de service.

GARANTIE LIMITÉE

ELECTROLUX HOME PRODUCTS, INC., garantit à l'acheteur original que tous les produits électriques ou autonomes de marque **Weed Eater** sont libres de tout vice de matériau ou de main-d'oeuvre et conviendront de réparer ou de remplacer en vertu de la présente garantie tout produit électrique ou autonome défectueux de marque **Weed Eater** dans les deux années qui suivent leur date d'achat original.

Si votre produit électrique ou autonome de marque **Weed Eater** se casse au cours de la période de garantie limitée, renvoyez-le, complet, franco de port, avec une preuve d'achat, au revendeur à qui vous l'avez acheté pour réparation ou remplacement au choix de **ELECTROLUX HOME PRODUCTS, INC.**

Cette garantie n'est pas transférable et ne couvre aucune responsabilité ou aucun dommage occasionné par une mauvaise manutention, un mauvais entretien ou l'utilisation d'accessoires et/ou de pièces non recommandées spécifiquement par **ELECTROLUX HOME PRODUCTS, INC.**, pour votre appareil. En outre, cette garantie ne couvre pas les pièces qui s'usent et nécessitent un remplacement quand on utilise normalement l'appareil pendant la période de garantie. Cette garantie ne couvre pas le réglage antérieur à la livraison ou les réglages normaux prévus dans le manuel d'instructions.

CETTE GARANTIE VOUS DONNE DES DROITS JURIDIQUES PARTICULIERS ET VOUS POUVEZ AVOIR D'AUTRES DROITS QUI VARIENT SELON L'ÉTAT OU LA PROVINCE.

AUCUNE RÉCLAMATION POUR DOMMAGES INDIRECTS N'EST AUTORISÉE ET IL N'EXISTE AUCUNE AUTRE GARANTIE EXPRESSE, À L'EXCEPTION DE CELLES EXPRESSÉMENT PRÉVUES DANS LE PRÉSENT DOCUMENT.

CERTAINS ÉTATS ET CERTAINES PROVINCES NE PERMETTENT PAS DE LIMITES SUR LA DURÉE DES GARANTIES INDIRECTES OU D'EXCLUSION DES DOMMAGES INDIRECTS OU INCIDENTS, SI BIEN QUE LES RESTRICTIONS OU EXCLUSIONS CI-DESSUS PEUVENT NE PAS S'APPLIQUER DANS VOTRE CAS.

ELECTROLUX HOME PRODUCTS, INC., a pour politique d'améliorer constamment ses produits. Par conséquent, **ELECTROLUX HOME PRODUCTS, INC.**, se réserve le droit de changer, de modifier ou d'interrompre la production de certains modèles, conceptions, caractéristiques et accessoires de tous ses produits n'importe quand, de tout temps sans préavis ou obligation à tout acheteur.