



# Water Filtration System Système de Filtration d'Eau

**Owner's Manual and  
Installation Instructions**

GX1S50F  
GQ1S50F

*Safety Instructions* .....2

*System Overview* .....3, 4

*Installation Instructions* ... 5-14

Battery Installation .....12

Faucet Installation .....8, 9

Feed Water Supply .....6-8

Filter Replacement .....13

Flush Procedure .....14

System Installation .....10

System Startup .....13

Tubing Connection .....11

*Troubleshooting Tips* .....15

*Consumer Support* .....20

**Manuel d'utilisation  
et d'installation**

GX1S50F  
GQ1S50F

*Instructions de sécurité* .....2

*Vue d'ensemble sur le système* .3, 4

*Instructions d'installation* .5-14

Approvisionnement en eau ... 6-8

Installation de la pile .....12

Installation du robinet .....8, 9

Installation du système .....10

Mise en marche du système ... 13

Procédure de rinçage .....14

Raccord des tuyaux .....11

Remplacement du filtre .....13

*Conseils de dépannage* .....16

*Soutien du consommateur* ....19



GX1S50F and GQ1S50F are Tested and Certified by NSF International against NSF/ANSI Standard 42 for the reduction of Chlorine: Taste and Odor and Particulate Class I and Standard 53 for the reduction of Lead, Cyst, Turbidity, Asbestos, Mercury, Lindane and Atrazine.



Les appareils GX1S50F et GQ1S50F ont été essayés et certifiés par NSF International conformément à la norme 42 NSF/ANSI en matière de réduction de chlore : de saveur et d'odeur et de particules de classe I et conformément à la norme 53 en matière de réduction de plomb, de spores, de turbidité, d'amiante, de mercure, de lindane et d'atrazine.



## **IMPORTANT SAFETY INFORMATION.**

### **READ ALL INSTRUCTIONS BEFORE USING.**

**▲ WARNING:** For your safety, the information in this manual must be followed to minimize the risk of property damage or personal injury.

### **SAFETY PRECAUTIONS**

- Use the Water Filtration system on a potable, safe-to-drink, home *COLD* water supply only. The filter canister will not purify the water, or make it safe to drink.
- **Do not** use on a hot water supply (100°F max.).

**▲ WARNING:** Do not use with water that is microbiologically unsafe or of unknown quality without adequate disinfection before or after the system. Systems certified for cyst reduction may be used on disinfected water that may contain filterable cysts.

### **PROPER INSTALLATION**

This Water Filtration system must be properly installed and located in accordance with the Installation Instructions before it is used.

- Install or store where it will not be exposed to temperatures below freezing or exposed to any type of weather. Water freezing in the system will damage it. Do not attempt to treat water over 100°F.

**▲ WARNING:** Discard all unused and packaging material after installation. Small parts remaining after installation could be a choke hazard.

- Your Water Filtration system will withstand up to 120 pounds per square inch (psi) water pressure. If your house water supply pressure is higher than 100 psi, install a pressure reducing valve before installing the Water Filtration system.

### **READ AND FOLLOW THIS SAFETY INFORMATION CAREFULLY.**

### **SAVE THESE INSTRUCTIONS**

## **MESURES DE SÉCURITÉ IMPORTANTES.**

### **LISEZ D'ABORD TOUTES LES INSTRUCTIONS.**

**▲ AVERTISSEMENT :** Pour votre sécurité, suivez les instructions fournies dans le présent manuel afin de minimiser les risques de dommages au matériel ou de blessures corporelles.

### **PRÉCAUTIONS DE SÉCURITÉ**

- Utilisez votre système de filtration d'eau uniquement sur une canalisation d'eau *FROIDE* potable. Le cartouche de filtration ne purifie pas l'eau, ou ne la rend pas potable.
- **N'utilisez jamais** votre système en l'alimentant d'eau chaude (37,7°C [100°F] max.).

**▲ AVERTISSEMENT :** N'utilisez jamais votre système de filtration avec de l'eau microbiologiquement polluée ou de qualité inconnue, sans avoir monté un dispositif de désinfection adéquat en amont ou en aval du système. Vous pouvez utiliser un système certifié de réduction des spores sur de l'eau désinfectée qui peut contenir des spores filtrables.

### **INSTALLATION PROPRE**

Avant son utilisation, le système de filtration doit être correctement installé et positionné conformément aux instructions d'installation.

- Montez ou rangez votre système uniquement dans des emplacements où il n'est pas exposé au gel ou à du mauvais temps. En gelant, l'eau endommage votre système de filtration. N'essayez pas de traiter de l'eau dont la température est supérieure à 100 degrés F.

**▲ AVERTISSEMENT :** Jetez tout matériau d'emballage et matériau que vous n'aurez pas utilisé après le montage. Les petites pièces qui restent après le montage peuvent poser un risque d'étranglement.

- Votre système de filtration d'eau tolère jusqu'à 120 livres par pouce carré (psi) de pression d'eau. Si la pression de votre alimentation d'eau domestique est plus élevée que 100 psi, montez un robinet réducteur de pression en amont de votre système de filtration d'eau avant de monter votre système de filtration d'eau.

### **VEUILLEZ LIRE ET SUIVRE ATTENTIVEMENT CES MESURES DE SÉCURITÉ.**

### **CONSERVEZ CES INSTRUCTIONS**

## Specifications Guidelines.

Many bad tastes and/or odors are reduced from water using activated carbon filter canisters. They are most often used to reduce a chlorine taste and odor. They can also reduce other undesirable elements from drinking water supplies, such as organic chemical contaminants and lead.

**NOTE:** Small amounts of hydrogen sulfide (noticeable as "rotten egg" odor) may be reduced by taste and odor filters for a short time, but the carbon media is quickly exhausted. Other water conditioning equipment is usually required for the continuous treatment of hydrogen sulfide.

### The Water Filtration System Uses the Following Canister

#### Models GX1S50F and GQ1S50F

GXRLQR Filter

(750 gallon capacity)

Filter—White canister with yellow band

- Reduces dirt, rust and sediment
- Reduces Chlorine: Taste and Odor
- Reduces Lead
- Reduces filterable Cysts (such as cryptosporidium and giardia)
- Reduces Turbidity
- Reduces Asbestos
- Reduces Mercury
- Reduces Lindane
- Reduces Atrazine
- 0.5–1 micron nominal particulate reduction

This system conforms to NSF/ANSI 42 and 53 for the specific performance claims as verified and sustained by test data. See Performance Data Sheet for details.

### Installation Overview

Locate the drinking water system on the cold water supply pipe, under the kitchen and/or bathroom sink, to filter the cold drinking water.

## Directives de caractéristiques techniques.

On peut atténuer de nombreuses mauvaises odeurs et de nombreux mauvais goûts de l'eau en utilisant des cartouches de filtre en charbon actif. On utilise principalement celles-ci pour réduire le goût et l'odeur de chlore. On peut également les utiliser pour enlever d'autres éléments indésirables dans l'approvisionnement en eau potable, comme le plomb et les contaminants de chimie organique.

**NOTE :** Les filtres d'odeurs et de saveurs peuvent réduire pendant peu de temps de petits montants d'hydrogène sulfuré (odeur d'œufs pourris), mais le charbon qu'ils contiennent est rapidement épuisé. Il faut utiliser d'autres instruments de conditionnement d'eau pour traiter de manière continue l'hydrogène sulfuré.

### Le système de filtration d'eau utilise la cartouche suivante

#### Modèles GX1S50F et GQ1S50F

Filtre GXRLQR (capacité de 750 gallons)

Cartouche de filtre blanche avec une bande jaune

- Réduit la saleté, la rouille et les sédiments
- Réduit le chlore : son goût et son odeur
- Réduit le plomb
- Réduit les spores filtrables (comme les cryptosporidies et les parasites lambia)
- Réduit la turbidité
- Réduit l'amiante
- Réduit le mercure
- Réduit le lindane
- Réduit l'atrazine
- Réduit le diamètre nominal de particules de 0,5–1 micron

Ce système se conforme aux normes 42 et 53 NSF/ANSI en ce qui concerne les caractéristiques annoncées de rendement, qui sont vérifiées et soutenues par les données obtenues lors des essais. Consultez la Feuille de données de rendement pour de plus amples détails.

### Vue d'ensemble sur l'installation

Placez le système d'eau potable sur le tuyau d'approvisionnement d'eau froide, sous l'évier de la cuisine ou le lavabo de la salle de bain, pour filtrer l'eau potable froide.

State of California  
Department of Health Services  
Water Treatment Device  
Certificate Number  
02 - 1526  
Date Issued: June 7, 2002  
Date Revised: February 9, 2004

Trademark/Model Designation	Replacement Elements
GE SmartWater GXRLQ	GXRLQR
GE SmartWater GX1S50F	GXRLQR
GE SmartWater GQ1S50F	GXRLQR

Manufacturer: GE Appliances

The water treatment device(s) listed on this certificate have met the testing requirements pursuant to Section 116830 of the Health and Safety Code for the following health related contaminants:

Microbiological Contaminants and Turbidity	Inorganic/Radiological Contaminants
Cysts (protozoan)	Asbestos
Turbidity	Lead
Organic Contaminants	
Atrazine	
Lindane	

Rated Service Capacity: 750 gal

Rated Service Flow: 0.78 gpm

**Conditions of Certification:**  
Do not use where water is microbiologically unsafe or with water of unknown quality, except that systems certified for cyst reduction may be used on disinfected waters that may contain filterable cysts.

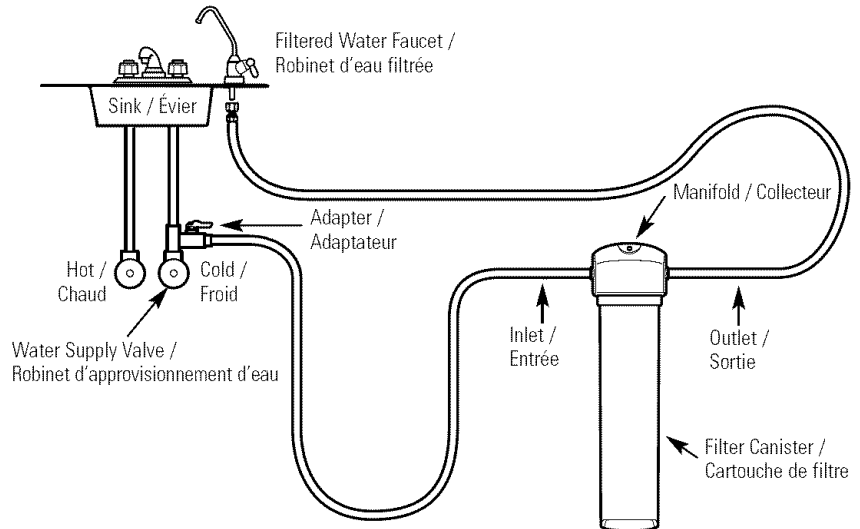

## Performance Data Sheet.

### SmartWater Filtration Systems GX1S50F and GQ1S50F Using Filter GXRLQR

- This System has been tested according to NSF/ANSI 42 and 53 for the reduction of the substances listed below. The concentration of the indicated substances in water entering the system was reduced to a concentration less than or equal to the permissible limit for water leaving the system, as specified in NSF/ANSI 42 and 53.
- Actual performance may vary with local water conditions.
- Do not use with water that is microbiologically unsafe or with water of unknown quality without adequate disinfection before or after the system. Systems certified for cyst reduction may be used on disinfected waters that may contain filterable cysts.

## Feuillet de données relatives à la performance.

### Cartouche GXRLQR du systèmes de filtration d'eau GE SmartWater GX1S50F et GQ1S50F

- Ce système a été essayé selon les normes NSF/ANSI 42 et 53 pour une réduction de substances énumérées ci-dessous. La concentration des substances indiquées dans l'eau qui entre dans le système a été réduite à une concentration inférieure ou égale à la limite permise pour l'eau quittant le système, telle que précisée par la norme NSF/ANSI 42 et 53.
- Le rendement réel peut varier en fonction des conditions locales d'eau.
- N'utilisez jamais votre système de filtration avec de l'eau microbiologiquement polluée ou de qualité inconnue, sans avoir monté un dispositif de désinfection adéquat en amont ou en aval du système. Vous pouvez utiliser un système certifié de réduction des spores sur de l'eau désinfectée qui peut contenir des spores filtrables.

Standard No. 42: Aesthetic Effects / Norme N° 42 : Effets esthétiques								
Parameter Paramètre	USEPA MCL	Influent Challenge Concentration Qualité influent concentration	Influent Average Influent moyen	Effluent		% Reduction		Min. Required Reduction Réduction exigeante min.
	USEPA MCL			Average Effluent Moyenne	Maximum Maximum	Average % Réduction Moyenne	Minimum Minimum	
Chlorine/Chlore	—	2.0 mg/L ± 10%	1.88 mg/L	<0.05 mg/L	0.06 mg/L	>97.26%	96.84%	≥50%
T & O	—	—	—	—	—	—	—	—
Particulate**/ Particules	—	≥ 10000 particles/ particules/mL	5700000 #/mL	30583 #/mL	69000 #/mL	99.52%	98.94%	≥85%
Standard No. 53: Health Effects / Norme N° 53: Effets de santé								
Parameter Paramètre	USEPA MCL	Influent Challenge Concentration Qualité influent concentration	Influent Average Influent moyen	Effluent		% Reduction		Min. Required Reduction Réduction exigeante min.
	USEPA MCL			Average Effluent Moyenne	Maximum Maximum	Average % Réduction Moyenne	Minimum Minimum	
Turbidity/Turbidité	1 NTU***	11 ± 1 NTU***	11.18 NTU	0.315 NTU	0.049 NTU	97.12%	95.15%	0.5 NTU
Cysts/Spores	99.95% red.	Min. 50000L	220000 #/L	0	0	>99.99%	>99.99%	>99.95%
Asbestos/Asbeste	99% red.	10 <sup>7</sup> and/et 10 <sup>8</sup> fibers/fibres/L; fibers/fibres >10 µm long/de long	155 MF/L	<1	<1	>99.99%	>99.99%	99%
Lead/Plomb, pH 6.5	0.015 mg/L	0.15 mg/L ± 10%	0.153 mg/L	<0.001	<0.001	>99.35%	>99.35%	0.010 mg/L
Lead/Plomb, pH 8.5	0.015 mg/L	0.15 mg/L ± 10%	0.150 mg/L	<0.001	<0.001	>99.35%	>99.35%	0.010 mg/L
Mercury/Mercure, pH 6.5	0.002 mg/L	0.006 mg/L ± 10%	0.006 mg/L	0.00026	0.0005	98.72%	90.91%	0.002 mg/L
Mercury/Mercure, pH 8.5	0.002 mg/L	0.006 mg/L ± 10%	0.006 mg/L	0.0008	0.0015	98.72%	75.93%	0.002 mg/L
Lindane	0.0002 mg/L	0.002 mg/L ± 10%	0.002 mg/L	0.000025	0.00007	98.72%	96.50%	0.0002 mg/L
Atrazine	0.003 mg/L	0.009 mg/L ± 10%	0.00873 mg/L	<0.002	<0.002	76.99%	75.31%	0.003 mg/L

\*Tested using a flow rate of 0.78 gpm (2.95 l/min); pressure of 60 psig; pH of 7.5 ± 0.5; temp. of 68° ± 5°F (20° ± 3°C) / Testé utilisant un débit de 2,95 l/min; une pression de 4,2 Kg/cm<sup>2</sup>; un pH de 7,5 ± 0,5; et une temp. de 20° C ± 3° C

\*\*Measurement in particles/mL. Particles used were 0.5–1 microns. / Mesures en particules/mL. Les particules utilisés étaient de 0,5–1 micron.

\*\*\*NTU—Nephelometric Turbidity Units / NTU—unités de turbidité néphélométrique

#### Operating Specifications / Spécifications d'opération

Capacity: certified for up to 750 gallons (2,838 l); up to six months / Capacité : certifiée jusqu'à maximum de 2838 l; jusqu'à maximum de six mois

Pressure requirement: 35–120 psi (2,8–8,2 bar) / Exigence en matière de pression : 2,8 à 8,2 bar

Temperature: 33–100°F (0,6–38°C) / Température : 0,6–38° C

Flow rate: 0.78 gpm (2.95 l/min) / Débit : 2,95 l/min

#### Replacement Filter Canister/Estimated Replacement Costs

GXRLQR—Replacement filter canister \$30–35

For replacement parts, call toll-free 800.626.2002 (U.S.),  
800.663.6060 (Canada—English), 800.361.3869 (Canada—French)

#### Remplacement de la cartouche de filtre/Coûts estimés de remplacement

GXRLQR—Cartouche de filtre de remplacement 30–35\$

Pour les pièces de remplacement, appelez sans frais le numéro  
800.626.2002 (aux États-Unis), 800.663.6060 (Canada anglais),  
800.361.3869 (Canada français)

## ***Installation Instructions.***

### ***Important Installation Recommendations***

**▲ WARNING:** *Read entire manual. Failure to follow all guides and rules could cause personal injury or property damage.*

■ **Check with your local public works department for plumbing codes. You must follow their guides as you install the Water Filtration system.**

### ***Tools and Materials Required for Installation***

- Phillips screwdriver
- Two (2) adjustable wrenches
- Electric drill and drill bit to drill 3/4" hole (type as required) if mounting hole is needed for faucet
- 1/16" drill bit (optional for pilot holes)
- If your main water line is a rigid pipe, you will require a compression fitting and possibly other plumbing hardware to complete the installation.

**▲ CAUTION:** *To avoid damaging the sink, consult a qualified plumber or installer for drilling procedures. Special drill bits may be needed for porcelain or stainless steel.*

### ***Contents Included with the Product***

- Water filter system assembly, including mounting screw and double-sided tape
- Feed water adapter and supply valve
- Faucet assembly with electronic base monitor and tubing

## ***Instructions d'installation.***

### ***Recommandations importantes d'installation***

**▲ AVERTISSEMENT :** *Lisez tout le manuel. Si vous ne suivez pas toutes les directives et les règles, vous pouvez occasionner des blessures corporelles et des dommages matériels.*

■ **Vérifiez vos codes de plomberie auprès de votre service de travaux publics. Vous devez vous y conformer pour monter votre système de filtration d'eau.**

### ***Outils et matériaux nécessaires pour l'installation***

- Un tournevis Phillips
- Deux (2) clés anglaises
- Une perceuse électrique et une mèche de perceuse pour percer un trou de 3/4 po (de la catégorie requise) si un trou de montage est nécessaire pour le robinet.
- Une mèche de perceuse de 1/16 po (en option pour trous pilotes)
- Si votre conduite principale d'eau est un tuyau rigide, vous aurez besoin d'une bague de compression et peut-être d'autres articles de plomberie pour terminer l'installation.

**▲ MISE EN GARDE :** *Pour éviter d'endommager l'évier, consultez un plombier ou un installateur qualifié pour trouver la bonne procédure de percement du trou. Des mèches de perceuse spéciales peuvent être requises pour la porcelaine ou l'acier inoxydable.*

### ***Pièces comprises avec le produit***

- L'ensemble du système de filtre d'eau, comprenant les vis de montage et un chatterton de montage à deux faces
- Un adaptateur d'eau d'alimentation et un robinet d'approvisionnement
- Un mécanisme de robinet avec moniteur de base électronique et tuyau

## Installation Instructions.

### Feed Water Adapter and Supply Valve

#### A. PREFERRED INSTALLATION

(Utilizing existing kitchen sink water supply valve [A] and removable faucet tubing [B])

#### For 1/2-inch and 3/8-inch installations

1. Refer to Fig. 1 to complete assembly depending on supply valve size (A).
2. Turn off the COLD water supply valve (A).
3. Unscrew the existing faucet tubing line (B) from the supply valve (A), COLD side only. **NOTE:** For rigid pipe, see C. Optional Installation on page 7.

## Instructions d'installation.

### Adaptateur d'eau d'alimentation et robinet d'approvisionnement

#### A. INSTALLATION PRÉFÉRÉE

(Utilisant le robinet existant d'approvisionnement d'eau de l'évier de cuisine [A] et un tuyau du robinet amovible [B])

#### Pour des installations de 1/2 po et 3/8 po

1. Consultez la Figure 1 pour l'installation complète, selon la taille du robinet d'approvisionnement (A).
2. Coupez le robinet d'approvisionnement d'eau FROIDE (A).
3. Dévissez le tuyau de robinet existant (B) du robinet d'approvisionnement (A), uniquement du côté FROID. **NOTE:** Pour une installation de tuyau rigide, consultez C. Installation en Option, pages 7-8.

#### For 3/8-inch Valve / Pour le robinet de 3/8 po

#### For 1/2-inch Valve / Pour le robinet de 1/2 po

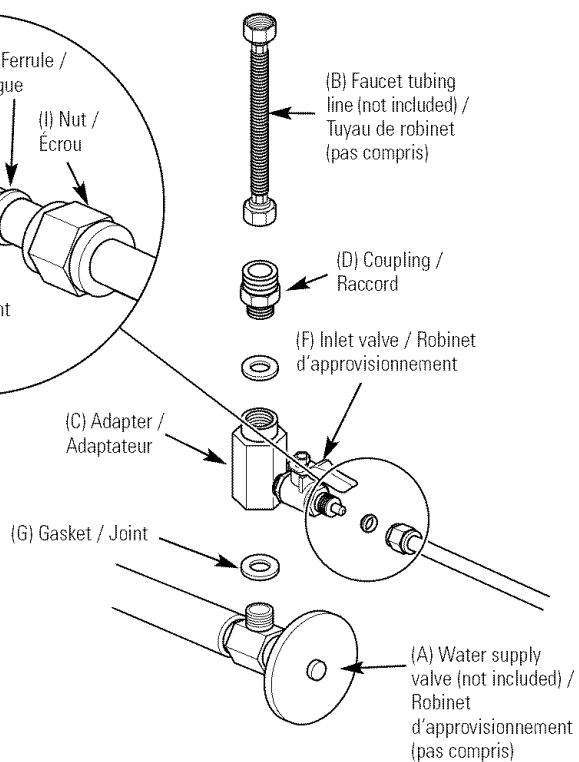
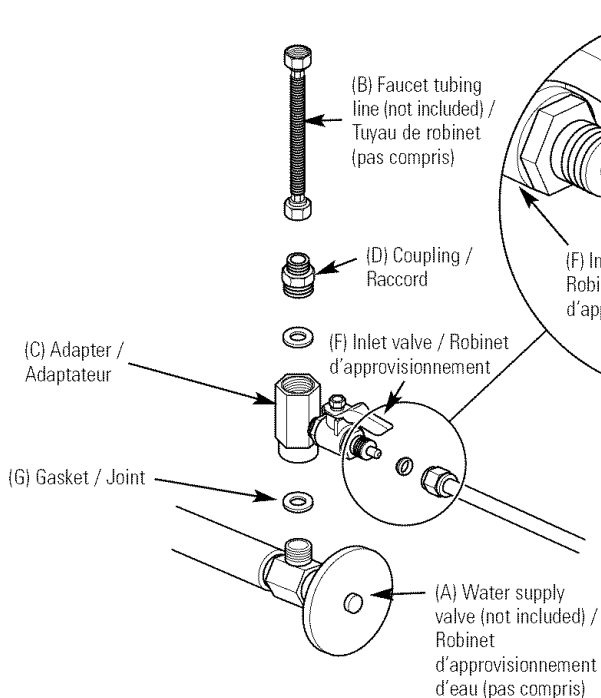
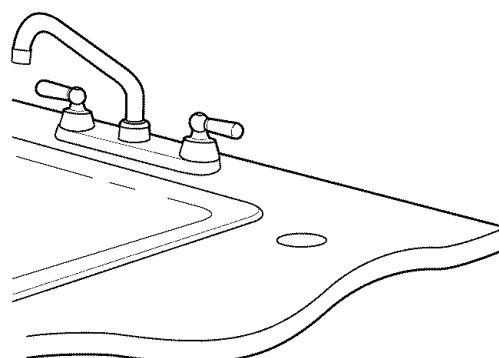
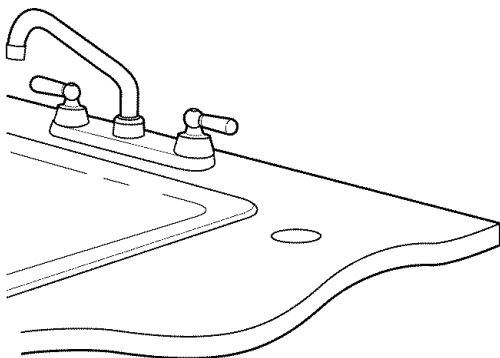

## Installation Instructions.

### Feed Water Adapter and Supply Valve

#### Note Adapter (C) orientation:

1/2-inch Installation—Rounded end of adapter (C) connects to coupling (D), then to existing faucet tubing (B).

3/8-inch Installation—Rounded end of adapter (C) connects to supply valve (A).

4. Assemble adapter (C) and coupling (D) as shown in Fig. 1, per your configuration. Be sure the gaskets (G) are in place before final assembly. Start installation by hand, then finish tightening with adjustable wrench. **Be careful not to overtighten or cross thread as damage to threads may occur.**
5. Hand tighten assembled adapter (C) onto supply valve (A) for the proper size installation. Be sure the gaskets (G), as shown in Fig. 1, are in place before final assembly. Finish tightening with adjustable wrench. **Be careful not to overtighten or cross thread as damage to threads may occur.**
6. Reconnect faucet tubing line (B) to top of adapter (C).
7. Remove nut and ferrule from end of inlet valve. Using the 4 feet of tubing provided, place the nut (I) and ferrule (H) onto the tubing and install onto inlet valve (F) as shown in Fig. 2. Tighten with adjustable wrench.

**NOTE:** Inspect the ends of the tubing to be sure there are no imperfections and end of tubing is cut square. It may be necessary to cut the tubing again.

#### B. OPTIONAL HOME INSTALLATION

(Where codes permit)—Saddle Valve: Saddle valve must be able to connect with 1/4-inch tubing supplied with system.

**Not supplied with product; check your local hardware or home service store for product**

**For 1/2" OD or larger metal tubing only.**

**NOTE:** Codes in the state of Massachusetts require installation by a licensed plumber and do not permit the use of the saddle valve. For installation, use plumbing code 248-CMR of the Commonwealth of Massachusetts.

1. Turn off the cold water supply and install saddle valve as required by product selection. (Be sure to follow manufacturers' installation instructions.)

**⚠ DANGER:** If hole is required to be drilled in pipe, to protect yourself from serious injury or fatal shock, use a battery powered hand drill only to make the hole. **DO NOT USE AN ELECTRIC DRILL.**

Open only after complete system has been installed.

#### C. OPTIONAL INSTALLATION

(For installation with rigid pipe between supply valve and sink faucet)

##### Option 1

1. Remove pipe from supply valve and sink faucet.
2. Obtain flexible pipe sized to your plumbing.
3. Install flexible pipe.
4. Go back to A. Preferred Installation section step 4.

##### Option 2

1. Obtain compression fittings to fit rigid pipe.
2. Obtain any other fittings required to connect compression fittings to adapter.

**NOTE:** Adapter has 1/2-inch and 3/8-inch internal and external threads.

3. Remove pipe from supply valve.
4. Cut pipe to fit length of assembled fittings and adapter.
5. Install compression fitting to pipe.
6. Go back to A. Preferred Installation section step 4.

**NOTE:** Above described materials are not included with the product.

## Instructions d'installation.

### Adaptateur d'eau d'alimentation et robinet d'approvisionnement

#### Notez l'orientation de l'adaptateur (C):

Installation de 1/2 po—Extrémité arrondie de l'adaptateur (C) se branche au raccord (D), puis au tuyau de robinet existant (B).

Installation de 3/8 po—Extrémité arrondie de l'adaptateur (C) se branche au robinet d'approvisionnement (A).

4. Assemblez l'adaptateur (C) et le raccord (D) comme l'indique la Figure 1, conformément à votre configuration. Assurez-vous que les joints (G) soient en place avant d'assembler. Commencez l'installation à la main, puis finissez de serrer avec une clé anglaise. **Faites attention de ne pas trop serrer, car vous pouvez endommager le pas de vis.**
5. Serrez à la main l'adaptateur assemblé (C) dans le robinet d'approvisionnement (A), conformément à la bonne taille. Assurez-vous que les joints (G), indiqués à la Figure 1, soient bien en place avant l'assemblage. Finissez de serrer avec une clé anglaise. **Faites attention de ne pas trop serrer, car vous pouvez endommager le pas de vis.**
6. Rebranchez le tuyau du robinet (B) au sommet de l'adaptateur (C).
7. Enlevez l'écrou et la bague de l'extrémité du robinet d'approvisionnement. À l'aide des 4 pieds de tuyau fournis, placez l'écrou (I) et la bague (H) dans le tuyau et installez dans le robinet d'approvisionnement (F) comme l'indique la Figure 2. Serrez avec une clé anglaise.

**NOTE:** Inspectez les extrémités du tuyau pour vous assurer qu'il n'y ait pas d'imperfection et que l'extrémité du tuyau soit coupée bien droit. Il peut être nécessaire de recouper le tuyau.

#### B. INSTALLATION À LA MAISON EN OPTION

(quand les codes le permettent)—Robinet-vanne à évier: Le robinet-vanne à évier doit pouvoir se connecter au tuyau de 1/4 po fourni avec le système.

**Le robinet-vanne à évier n'est pas fourni avec le produit; vérifiez votre quincaillerie locale ou votre service à la maison pour y trouver un robinet-vanne à évier.**

**Seulement pour tuyau en métal de 1/2 po de diamètre extérieur ou davantage.**

**NOTE:** Les codes de l'État du Massachusetts exigent que l'installation soit faite par un plombier licencié et ne permettent pas l'utilisation d'un robinet-vanne à évier. Pour cette installation, utilisez le code de plomberie 248-CMR du Commonwealth du Massachusetts.

1. Coupez l'approvisionnement d'eau froide et installez le robinet-vanne à évier comme l'exige le produit (Assurez-vous de suivre les instructions d'installation du fabricant).

**⚠ DANGER:** Si vous devez percer un trou dans le tuyau, pour vous protéger de blessures sérieuses ou de secousses fatales, utilisez uniquement une perceuse à batterie. **N'UTILISEZ JAMAIS UNE PERCEUSE ÉLECTRIQUE.**

N'ouvrez qu'après avoir installé tout le système.

#### C. INSTALLATION EN OPTION

(Pour une installation avec un tuyau rigide entre le robinet d'alimentation d'eau et le robinet de l'évier)

##### Option 1

1. Enlevez le tuyau du robinet d'approvisionnement et du robinet de l'évier.
2. Obtenez un tuyau flexible à la taille de votre plomberie.
3. Installez le tuyau flexible.
4. Retournez à A. Installation préférée, section étape 4.

##### Option 2

1. Obtenez des bagues de compression qui aillent sur un tuyau rigide.

## Installation Instructions.

### Feed Water Adapter and Supply Valve

#### D. REMOVAL AND RE-INSTALLATION OF INLET VALVE

1. Remove inlet valve (F) from adapter (C) using adjustable wrench on valve body. See Fig. 3a for details. **DO NOT USE WRENCH ON HEX NUT END OF VALVE AS LEAK MAY OCCUR.**

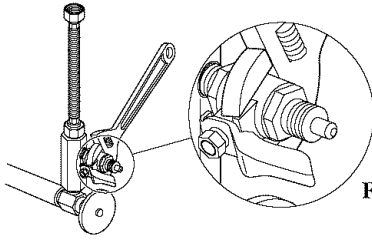

Fig. 3a

2. Remove all sealing tape from inlet valve (F) and adapter (C) threads.
3. Hand tighten assembled adapter (C) onto supply valve (A) for the proper size installation. Be sure the gaskets (G), as shown in Fig. 1, are in place before final assembly. Finish tightening with adjustable wrench. **Be careful not to overtighten or cross thread as damage to threads may occur.**
4. Using white thread sealing tape provided, apply approximately 9 wraps of tape around the large threads on inlet valve (F) in a clockwise direction, as shown in Fig. 3b.

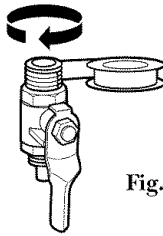

Fig. 3b

5. Hand tighten inlet valve (F) into the adapter (C), then finish tightening with adjustable wrench (see Fig. 3a). **DO NOT USE WRENCH ON HEX NUT END OF VALVE AS LEAK MAY OCCUR.**

#### Faucet Spout Installations (see Fig. 4, page 9)

1. Remove spout (A) and faucet body (B) from faucet packaging.
2. Move the threaded dome-shaped collar (C) on the spout up and away from the o-rings on the spout.
3. Gently insert the spout into the top of the faucet body.

**NOTE: Turning the spout left to right during installation will help the o-rings to slide in easily.**

4. Once the spout (A) has been installed and fully seated, slide the threaded collar (C) down to the faucet body (B).
5. Tighten the collar by hand to the faucet body by turning in a clockwise direction.

## Instructions d'installation.

### Adaptateur d'eau d'alimentation et robinet d'approvisionnement

#### C. INSTALLATION EN OPTION, Option 2 (suite)

2. Obtenez d'autres garnitures requises pour joindre les bagues de compression à l'adaptateur.

**NOTE : L'adaptateur a des filetages internes et externes de 1/2 po et de 3/8 po.**

3. Enlevez le tuyau du robinet d'approvisionnement.
4. Coupez le tuyau de manière à ce que sa longueur corresponde à la distance entre l'adaptateur et les bagues.
5. Installez la bague de compression au tuyau.
6. Retournez à A. Installation préférée section étape 4 (page 7).

**NOTE : Les matériaux décrits ci-dessus ne sont pas compris avec le produit.**

#### D. ENLEVEMENT ET REINSTALLATION DE ROBINET D'APPROVISIONNEMENT

1. Enlevez le robinet d'approvisionnement d'eau (F) de l'adaptateur (C) à l'aide d'une clé anglaise appliquée sur le corps de robinet. Consultez la Figure 3a pour des détails. **N'UTILISEZ JAMAIS LA CLÉ ANGLAISE SUR L'ÉCROU HEXAGONAL DU ROBINET, CAR VOUS RISQUEZ D'OCCASIONNER DES FUITES.**

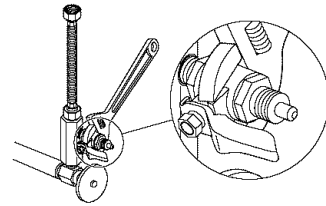

Fig. 3a

2. Enlevez tout le chatterton du filetage du robinet d'approvisionnement d'eau (F) et de l'adaptateur (C).
3. Serrez à la main l'adaptateur (C) assemblé dans le robinet d'approvisionnement d'eau (A) pour installer à la bonne taille. Assurez-vous que les joints (G) indiqués à la Figure 1 soient bien en place avant l'assemblage final. Terminez de serrer avec une clé anglaise. **Prenez bien soin de ne pas trop serrer ou de ne pas fausser le filetage, car vous risquez d'endommager le filetage.**

4. À l'aide du chatterton blanc fourni, mettez environ 9 couches de chatterton en l'entourant autour du gros filetage du robinet d'approvisionnement d'eau (F) dans le sens des aiguilles d'une montre comme indique la Figure 3b.

5. Serrez à la main le robinet d'approvisionnement d'eau (F) dans l'adaptateur (C), puis terminez de serrer avec une clé anglaise (consultez la Figure 3a). **N'UTILISEZ JAMAIS LA CLÉ ANGLAISE SUR L'ÉCROU HEXAGONAL DU ROBINET, CAR VOUS RISQUEZ D'OCCASIONNER DES FUITES.**

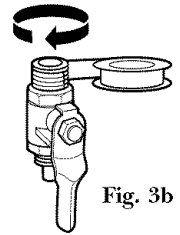

Fig. 3b

#### Installation du bec de robinet (voir Fig. 4, page 9)

1. Enlevez le bec (A) et le corps de robinet (B) de l'emballage du robinet.
2. Déplacez vers le haut le manchon conique fileté (C) sur le bec et écartez-le des rondelles placées sur le bec.
3. Insérez doucement le bec en haut du corps de robinet.

**NOTE : Si vous tournez le bec de gauche à droite pendant l'installation, vous ferez glisser plus facilement les rondelles.**

4. Quand vous avez installé et bien mis le bec (A), faites glisser le collet fileté (C) vers le bas du corps de robinet (B).
5. Serrez le collet à la main au corps de robinet en tournant dans le sens des aiguilles d'une montre.



# Installation Instructions.

## Faucet Installation

Be sure there is room underneath and above the sink to make the needed connections. Before starting, make sure there is sufficient room for the battery powered faucet base. Select one of the following places to install the faucet:

1. In an existing sink spray attachment or soap dispenser hole.
2. In a hole to be drilled in the sink top.
3. In a hole to be drilled in the countertop, next to the sink.

**NOTE:** Be sure the faucet base will fit flat against the surface at the selected location so the bottom gasket between the base and surface area will seal.

### Installation Steps (refer to Fig. 4 for clarification)

1. If drilling is needed, make a 3/4" diameter hole.  
**Be sure to use the proper procedure for drilling porcelain or stainless steel. Special drill bits may be needed. Consult a qualified plumber for the proper procedure.**
2. Remove the faucet with pre-installed tubing, thin o-ring (D), faucet base (E), bottom base gasket (F), lock washer (G), hex nut (H) and mounting bracket (I) from the packaging.
3. Feed tubing connected to the faucet through the thin o-ring (D), faucet base (E), bottom base gasket (F), lock washer (G) and hex nut (H).
4. Thread the hex nut (H) up the stem of the faucet until the height between the bottom of the base gasket (F) and top of the lock washer (G) is slightly larger than the thickness of the mounting surface (J).
5. Lower the faucet assembly into place in the mounting hole and orient to final position. Place the mounting bracket (I) above the lock washer (G) around the faucet stem (Fig. 5). While holding the mounting bracket in place, securely tighten the hex nut.

**NOTE:** Two people may be required to complete this step.

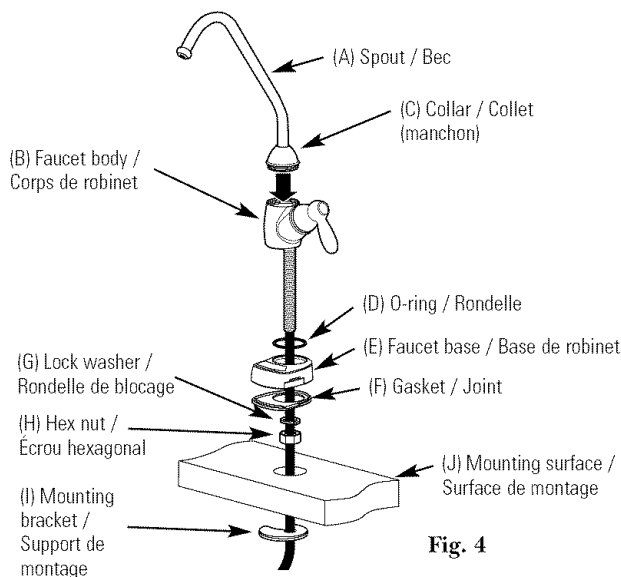

# Instructions d'installation.

## Installation du robinet

Assurez-vous qu'il y ait suffisamment de place au-dessous et au-dessus de l'évier pour faire les branchements nécessaires. Avant de commencer, assurez-vous qu'il y ait suffisamment de place pour la base de robinet alimentée par pile. Choisissez l'un des emplacements suivants pour installer le robinet :

1. Dans un trou existant de distributeur de savon ou de douchette.
2. Dans un trou à percer en haut de l'évier.
3. Dans un trou à percer dans le comptoir, près de l'évier.

**NOTE :** Assurez-vous que la base de robinet soit bien plate contre la surface de l'emplacement choisi de manière à ce que le joint placé entre la base et la surface de l'emplacement choisi soit bien étanche.

### Étapes d'installation (consultez la Figure 4 pour de plus amples informations)

1. Si vous devez faire un trou, faites un trou de 3/4 po de diamètre.  
**Assurez-vous d'utiliser la bonne procédure pour percer la porcelaine ou l'acier inoxydable. Vous pouvez avoir besoin d'une mèche spéciale de perceuse. Consultez un plombier qualifié pour trouver la bonne procédure.**
2. Enlevez le robinet avec le tuyau pré-installé, la rondelle mince (D), la base de robinet (E), le joint de la base du bas (F), la rondelle de blocage (G), l'écrou hexagonal (H) et le support de montage (I) de l'emballage.
3. Faites passer le tuyau relié au robinet par la rondelle mince (D), la base de robinet (E), le joint de la base du bas (F), la rondelle de blocage (G) et l'écrou hexagonal (H).
4. Vissez l'écrou hexagonal (H) sur la tige du robinet jusqu'à ce que la hauteur entre le bas du joint de la base (F) et le haut de la rondelle de blocage (G) soit plus grande que l'épaisseur de la surface de montage (J).
5. Abaissez l'ensemble de robinet en place dans le trou de montage et orientez en position finale. Placez le support de montage (I) au dessus de la rondelle de blocage (G), autour de la tige de robinet (Fig. 5). En tenant le support de montage en place, serrez fort l'écrou hexagonal.

**NOTE :** Vous aurez peut-être besoin de deux personnes pour terminer cette étape.

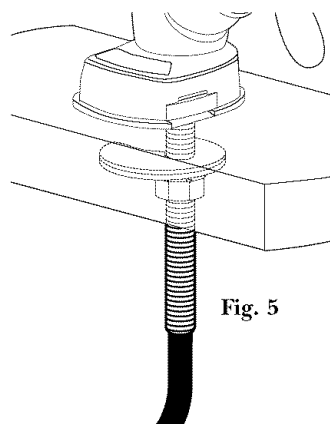

# Installation Instructions.

## Mounting System Installation

Pick a location under the sink to mount the system. Location should be easily accessible with at least 5 inches of clearance between the bottom of the filter canister and the floor or bottom of the cabinet; any less will result in difficulty of removing filter canister. Allow enough space on either side of the system for the tubing connections.

### A. PREFERRED INSTALLATION

(Mounting Using the Screw Provided [Fig. 6])

1. Remove shrink wrap from filter system.
2. System should be mounted to a stud in the wall or solid firm surface.
3. Use the screw (B) provided to mount through the screw hole in the center of the manifold (A). (Pre-drill a 1/16" pilot hole, if needed).  
**NOTE:** If mounting to drywall, with no stud, a drywall anchor (not included) must be used.

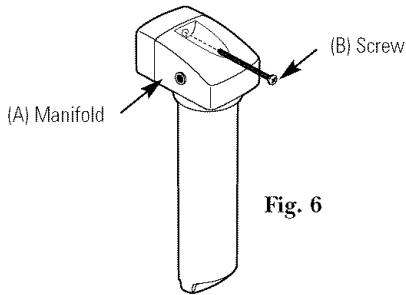

### B. OPTIONAL INSTALLATION

(Mounting Using the Mounting Tape Provided [Fig. 7])

(If mounting to drywall, the screw must be used also).

1. Remove shrink wrap from filter system.
2. Clean wall surface to remove any dirt, oil or grease and dry thoroughly.
3. Using the double-sided mounting tape provided (C), remove one side of the protective wax paper and apply the entire piece to the back side of the manifold (A), applying firm pressure to the entire piece.
4. Remove the remaining wax paper from the double-sided mounting tape (C) and adhere it to the cleaned wall surface, applying firm pressure to the entire piece.

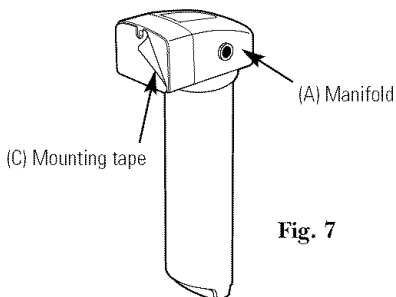

# Instructions d'installation.

## Installation du système de montage

Choisissez un emplacement sous l'évier pour monter le système. Cet emplacement doit être facilement accessible, avec au moins de 5 po d'espace libre entre le bas de la cartouche de filtre et le plancher ou le bas de l'armoire; tout espace inférieur à 5 po rendra difficile l'enlèvement de la cartouche de filtre. Prévoyez suffisamment d'espace des deux côtés du système pour brancher les tuyaux.

### A. INSTALLATION PRÉFÉRÉE

(Montage en utilisant la vis fournie [Fig. 6])

1. Enlevez l'emballage moulant du système de filtre.
2. Vous devez installer le système sur un montant dans le mur ou sur une surface solide ferme.
3. Utilisez la vis (B) fournie pour monter en passant par le trou de vis au centre du collecteur (A). (Pré-percez un trou pilote de 1/16 po si nécessaire).

**NOTE :** Si vous montez sur mur sec, sans montant, vous devez utiliser une fixation pour mur sec.

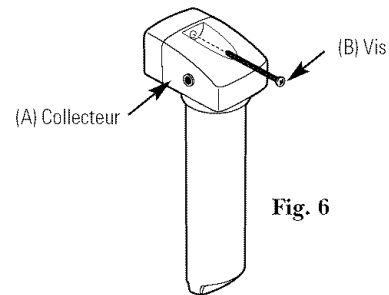

### B. INSTALLATION EN OPTION

(Montage en utilisant le chatterton de montage fourni [Fig. 7])

(Si vous installez sur mur sec, vous devez également utiliser la vis).

1. Enlevez l'emballage moulant du système de filtre.
2. Nettoyez la surface du mur pour enlever toute saleté, huile ou graisse et séchez bien.
3. Enlevez le papier ciré protecteur d'un côté du chatterton de montage à deux faces (C) et posez le ruban à l'arrière du collecteur (A), en appuyant fort sur toute la pièce.
4. Enlevez l'autre papier ciré protecteur du chatterton de montage à deux faces (C) et collez-le sur la surface propre du mur, en appuyant fort sur toute la pièce.

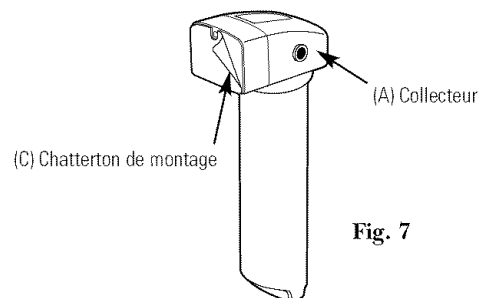

## Installation Instructions.

### Installing the Tubing

1. Measure 3/4" from the end of each remaining piece of tubing (faucet end and inlet end) and mark with a pencil (Fig. 8). (Check for roundness, smoothness, cuts, nicks, flat spots and sharp edges).

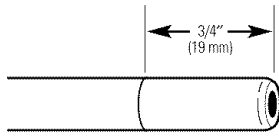

Fig. 8

INCORRECT



2. Observe arrows on top of manifold that indicate inlet and outlet. Failure to follow will result in water leaks when filter canister is removed.
3. Push the tubing firmly into each fitting on the manifold until the line is flush with the fitting collar. (If the tubing is removed, re-cut the end, measure, mark and re-insert). Tubing must be fully inserted to avoid leaks (Fig. 9). **(To remove tubing: Depress and hold white collet; pull tubing out to remove.)**

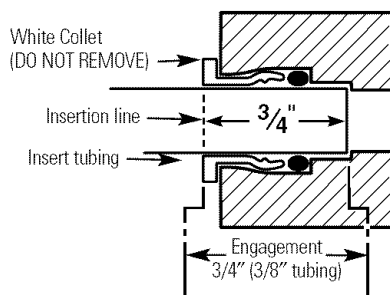

Fig. 9

4. Pull out slightly on tubing to ensure a good seal.

## Instructions d'installation.

### Installation du tuyau

1. Mesurez 3/4 po à partir de chaque extrémité de chaque morceau restant de tuyau (extrémité du robinet et extrémité d'entrée d'eau) et marquez avec un crayon (Fig. 8). (Vérifiez que le tuyau soit bien rond, lisse, bien coupé, bien indenté, avec des bords vifs).

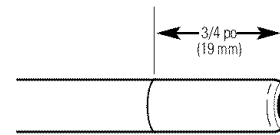

Fig. 8

MAUVAIS



2. Observez les flèches situées en haut du distributeur, qui indiquent l'entrée et la sortie de l'eau. Si vous ne suivez pas leurs sens, il se produira des fuites d'eau quand vous enlèverez la cartouche de filtre.
3. Poussez fortement le tuyau dans chaque raccord du distributeur jusqu'à ce que la ligne soit au niveau du collier de raccord. (Si le tuyau est enlevé, recoupez l'extrémité, mesurez, marquez et ré-insérez). Le tuyau doit être bien inséré pour éviter les fuites (Fig. 9). **(Pour enlever le tuyau : Pressez et tenez le collier blanc; tirez le tuyau pour l'enlever.)**

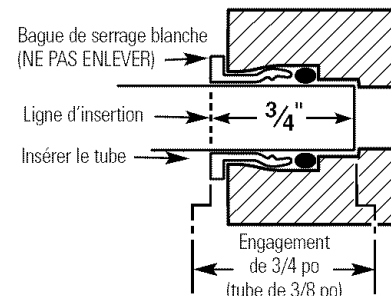

Fig. 9

4. Tirez légèrement le tuyau pour assurer un joint étanche.

## Installation Instructions.

### Battery Installation

1. Use a small flat blade screwdriver or coin to remove the battery tray (A) at the side of the faucet base.
2. Install one CR2032, 3 volt battery (B) + side down into the battery tray (A) (Fig. 10).
3. Slide tray into faucet base (C) until the battery tray (A) edge is flush with the side of the base.
4. The blue light (D) will flash 5 times, indicating a proper installation and system reset.
5. Normally the light is off. After 6 months of use, the light will flash again every 30 seconds, indicating the proper time to replace the filter canister.

**NOTE:** The blue light may stop blinking if it is allowed to blink for an extended period of time. To ensure proper operation, the battery should be replaced with every filter change.

## Instructions d'installation.

### Installation de la pile

1. Utilisez un petit tournevis à lame plate ou une pièce pour enlever le tiroir à pile (A) situé sur le côté de la base de robinet.
2. Installez une pile de 3 volts CR2032 (B) en faisant glisser dans le tiroir à pile (A) (Fig. 10).
3. Faites glisser le tiroir dans la base de robinet (C) jusqu'à ce que l'extrémité du tiroir à pile (A) soit plate contre le côté de la base.
4. La lumière bleu (D) clignotera 5 fois, indiquant une bonne installation et remise à zéro du système.
5. Normalement, la lumière est éteinte. Après 6 mois d'utilisation, la lumière se remet à clignoter toutes les 30 secondes, indiquant qu'il est temps de changer la cartouche de filtre.

**NOTE :** La lumière bleu peut s'arrêter de clignoter si on la laisse clignoter longtemps. Pour assurer un bon fonctionnement, il faut changer la pile à chaque changement de filtre.

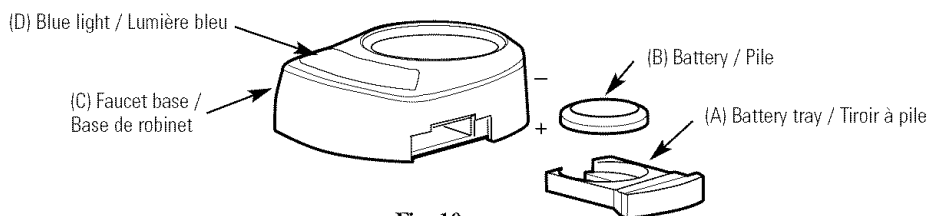
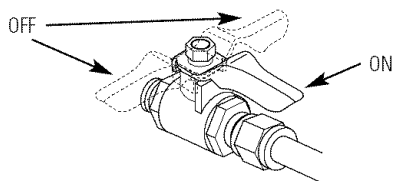

Fig. 10

## Installation Instructions.

### System Startup Procedure

1. Slowly turn on cold water supply valve (A) in Fig. 1.
2. Turn on 1/4" inlet valve to supply water to the system. (Valve is on when handle is pointing in same direction as water line coming out of valve).



3. Turn handle on faucet to allow trapped air to purge from the system.

**NOTE: System may make noise during this procedure.**

4. Check for water leaks around the system.
5. Once water starts to flow out of the faucet, allow the system to run for 5 minutes to flush out any harmless carbon fines that may be present.
6. Turn off faucet and check around system for leaks.

### Replacing the Filter Canister

**The blue light in the faucet base will flash every 30 seconds to indicate a filter change is needed. This occurs every 6 months.**

1. Remove the filter canister from the manifold by rotating the canister to the left about 1/3 turn (Fig. 11). **NOTE: A small amount of water from the tubing between the filter and the faucet may come out. A small towel should be able to catch it.**
  2. Remove foil on top of new replacement filter canister. Install the new canister into the manifold by turning it to the right about 1/3 turn until the alignment marks line up and the filter stops. **DO NOT OVERTIGHTEN.** The filter will rise up as it is turned.
  3. Turn handle on faucet to allow trapped air to purge from the system.
- NOTE: System may make noise during this procedure.**
4. Check for water leaks around the system.
  5. Once water starts to flow out of the faucet, allow the system to run for 5 minutes to flush out any harmless carbon fines that may be present.
  6. Turn off faucet and check around system for leaks.
  7. Remove battery tray and replace battery to reset timer. (See Battery Installation for proper procedure).

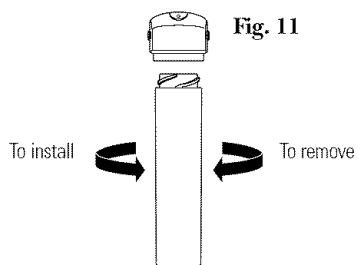

### Replacement Filter Canister/Estimated Replacement Costs

GXR1QR—Replacement filter canister \$30–35

For replacement parts, call toll-free 800.626.2002 (U.S.), 800.663.6060 (Canada—English), 800.361.3869 (Canada—French)

## Instructions d'installation.

### Procédure de mise en marche du système

1. Ouvrez lentement le robinet d'approvisionnement d'eau (A) (Fig. 1).
2. Tournez le robinet d'entrée de l'eau de 1/4 po pour fournir de l'eau au système. (Le robinet est branché quand sa poignée est tournée dans la même direction que le tuyau d'eau qui sort du robinet).

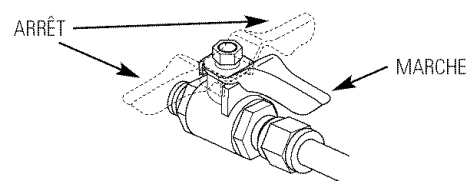

3. Tournez la poignée du robinet pour purger le système, en permettant à l'air emprisonné de s'échapper.

**NOTE : Le système peut faire du bruit pendant cette procédure.**

4. Vérifiez qu'il n'y ait pas de fuite d'eau autour du système.
5. Quand l'eau commence à couler du robinet, laissez le système couler pendant 5 minutes pour éliminer toute fibre de charbon présente.
6. Fermez le robinet et vérifiez autour du système qu'il n'y a pas de fuite.

### Remplacement de la cartouche de filtre

**La lumière bleue située sur la base du robinet clignotera toutes les 30 secondes pour indiquer qu'il faut changer le filtre. Cela se produit tous les 6 mois.**

1. Enlevez la cartouche de filtre du distributeur en faisant tourner la cartouche vers la gauche environ 1/3 de tour (Fig. 11). **NOTE : Un peu d'eau peut sortir du tuyau entre le filtre et le robinet. Vous pouvez utiliser une serviette pour l'éponger.**
  2. Enlevez le feuillet situé en haut de la nouvelle cartouche de filtre de remplacement. Installez la nouvelle cartouche dans le distributeur en la tournant vers la droite environ 1/3 de tour, jusqu'à ce que les marques s'alignent soient alignées et le filtre s'arrête. **NE SERREZ PAS TROP.** Le filtre se soulève quand vous le tournez.
  3. Tournez la poignée du robinet pour purger le système, en permettant à l'air emprisonné de s'échapper.
- NOTE : Le système peut faire du bruit pendant cette procédure.**
4. Vérifiez qu'il n'y ait pas de fuite d'eau autour du système.
  5. Quand l'eau commence à couler du robinet, laissez le système couler pendant 5 minutes pour éliminer toute fibre de charbon présente.
  6. Fermez le robinet et vérifiez autour du système qu'il n'y a pas de fuite.
  7. Enlevez le tiroir à pile et remettez en place la batterie pour remettre à zéro la minuterie (consultez la section Installation de la pile pour bien mettre en place).

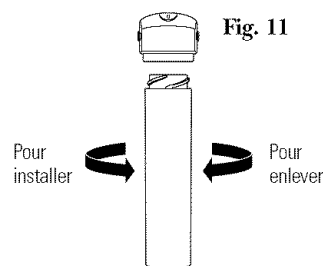

### Remplacement de la cartouche de filtre/Coûts estimés de remplacement

GXR1QR—Cartouche de filtre de remplacement 30–35\$

Pour les pièces de remplacement, appelez sans frais le numéro 800.626.2002 (aux États-Unis), 800.663.6060 (Canada anglais), 800.361.3869 (Canada français)

## ***Installation Instructions.***

---

### ***Flush Procedure***

Whenever water of unknown quality is passed through the GE Water Filtration system, the filter canister should be discarded and the filtration system flushed.

**⚠ WARNING:** *These systems should only be used on microbiologically safe water.*

***Circumstances that may require flushing the system are:***

- Boil water advisory
- Flooding of the GE Water Filtration system
- Long-term non-use

***The procedure for flushing the GE Water Filtration system is:***

1. See *Replacing the Filter Canister* section and follow steps 1–4.

## ***Instructions d'installation.***

---

### ***Procédure de rinçage***

Chaque fois que le système de filtration d'eau GE est exposé à de l'eau de qualité inconnue, on devrait jeter la cartouche de filtre et rincer le système.

**⚠ AVERTISSEMENT :** *Vous ne pouvez utiliser ces systèmes qu'avec de l'eau microbiologiquement saine.*

***Circonstances qui peuvent nécessiter un rinçage du système :***

- Notification de la nécessité de faire bouillir l'eau
- Inondation du système de filtration d'eau GE
- Inutilisation prolongée

***Méthode de rinçage du système de filtration d'eau GE :***

1. Voir la section *Remplacement de la cartouche de filtre* et suivez les étapes 1–4.

## Before you call for service...



*Troubleshooting Tips  
Save time and money! Review the chart below  
first and you may not need to call for service.*

<b>Problem</b>	<b>Possible Causes</b>	<b>What To Do</b>
<b>Water contains tiny black particles</b>	New filter canister contains activated carbon, which is a harmless black powder.	<ul style="list-style-type: none"> <li>• Turn on the filtered water faucet and allow these harmless carbon particles to purge from the canister. Turn off the faucet when the water is clear.</li> </ul>
<b>Water has air bubbles and is cloudy</b>	Air in system after installation.	<ul style="list-style-type: none"> <li>• Will go away after water runs for a while.</li> </ul>
<b>Indicator light on the faucet base is flashing</b>	Six months usage has occurred. This is the maximum life of the filter canister.	<ul style="list-style-type: none"> <li>• Replace both filter canister and battery in the faucet base.</li> </ul>
<b>Indicator light on the faucet base is not blinking</b>	<p>Normal operation.</p> <p>Battery may need to be replaced.</p>	<ul style="list-style-type: none"> <li>• Does not blink until 6 months of operation has passed.</li> <li>• Normally the light is not on. The light blinks every 30 seconds to indicate a filter change is needed. This occurs about every 6 months.</li> <li>• Replace battery. Indicator light will blink rapidly 5 times to indicate proper installation and operation.</li> </ul>
<b>Indicator light on the faucet base is not working when new battery is installed</b>	Battery may need to be replaced or it may have been installed incorrectly.	<ul style="list-style-type: none"> <li>• Observe orientation markings on the holder and install correctly. Replace battery if it is old.</li> </ul>
<b>Chlorine taste and/or odor in the product water</b>	The filter canister is no longer removing chlorine from the water supply.	<ul style="list-style-type: none"> <li>• Replace the filter canister.</li> </ul>
<b>Water dispenses very slowly</b>	<p>The filter has been installed for too long.</p> <p>The filter canister has become clogged.</p>	<ul style="list-style-type: none"> <li>• A six-month change-out period is recommended. Replace the filter canister.</li> <li>• High sediment levels can cause premature clogging. Replace the filter canister.</li> </ul>
<b>Fittings are leaking</b>	Tubing may not be installed properly.	<ul style="list-style-type: none"> <li>• Fully follow the installation instructions and be sure the tubing is installed to the proper depth.</li> </ul>
<b>No water dispensing from system</b>	<p>Inlet valve may be turned off.</p> <p>Filter canister not fully installed.</p>	<ul style="list-style-type: none"> <li>• Open the inlet valve.</li> <li>• Fully follow the filter replacement instructions.</li> </ul>

## Avant d'appeler un réparateur...



Conseils de dépannage

Économisez du temps et de l'argent! Consultez d'abord le tableau ci-dessous et vous pourrez peut-être éviter de faire appel à un réparateur.

<b>Problème</b>	<b>Causes possibles</b>	<b>Correctifs</b>
<b>L'eau contient des petites particules noires</b>	La nouvelle cartouche de filtre contient du charbon actif, qui est une poudre noire inoffensive.	<ul style="list-style-type: none"> <li>Ouvrez le robinet d'eau filtrée et laissez ces particules de charbon inoffensives sortir de la cartouche. Fermez le robinet quand l'eau est limpide.</li> </ul>
<b>L'eau a des bulles d'air et est trouble</b>	Il y a de l'air dans le système après l'installation.	<ul style="list-style-type: none"> <li>L'air disparaîtra après que l'eau ait coulé pendant un instant.</li> </ul>
<b>L'indicateur lumineux scintille sur la base de robinet</b>	Il y a eu six mois d'usage. C'est la durée de vie maximale de la cartouche de filtre.	<ul style="list-style-type: none"> <li>Remplacez la cartouche de filtre et la pile dans la base de robinet.</li> </ul>
<b>L'indicateur lumineux sur la base de robinet ne clignote pas</b>	<p>C'est normal.</p> <p>Il faut peut-être remplacer la pile.</p>	<ul style="list-style-type: none"> <li>Ne clignote pas avant 6 mois de fonctionnement.</li> <li>Normalement, la lumière est éteinte. La lumière clignote toutes les 30 secondes pour indiquer qu'il faut changer le filtre. Cela se produit tous les 6 mois.</li> <li>Remplacez la pile. L'indicateur clignotera rapidement 5 fois pour indiquer une bonne installation et un bon fonctionnement.</li> </ul>
<b>L'indicateur lumineux sur la base de robinet ne fonctionne pas quand vous installez une nouvelle pile</b>	Il est possible que la pile ait besoin d'être remplacée, ou vous pouvez l'avoir mal installée.	<ul style="list-style-type: none"> <li>Observez les marques d'orientation sur le tiroir à pile et installez bien la pile. Remplacez la pile si elle est vieille.</li> </ul>
<b>Il y a un goût et une odeur de chlore dans l'eau du produit</b>	La cartouche de filtre n'enlève plus le chlore de l'approvisionnement d'eau.	<ul style="list-style-type: none"> <li>Remplacez la cartouche de filtre.</li> </ul>
<b>L'eau coule très lentement</b>	<p>Le filtre a été installé trop longtemps.</p> <p>La cartouche de filtre est bouchée.</p>	<ul style="list-style-type: none"> <li>Nous recommandons de changer le filtre tous les six mois. Remplacez la cartouche de filtre.</li> <li>Des niveaux de sédiments importants peuvent occasionner un engorgement prématuré. Remplacez la cartouche de filtre.</li> </ul>
<b>Les raccords coulent</b>	Il est possible que les tuyaux ne soient pas bien installés.	<ul style="list-style-type: none"> <li>Suivez bien les instructions d'installation et assurez-vous que les tuyaux soient installés à la bonne profondeur.</li> </ul>
<b>Il n'y a pas d'eau qui sorte du système</b>	<p>Le robinet d'approvisionnement peut être fermé.</p> <p>La cartouche de filtre n'est pas complètement installée.</p>	<ul style="list-style-type: none"> <li>Ouvrez le robinet d'approvisionnement.</li> <li>Suivez bien les instructions de remplacement du filtre.</li> </ul>



**Notes.**

---

## ***Notes.***

---

## Service à la clientèle.



### Site Web appareils électroménagers GE

[www.GEAppliances.com](http://www.GEAppliances.com)

Vous avez une question ou vous avez besoin d'aide pour votre appareil électroménager? Contactez-nous par Internet au site [www.GEAppliances.com](http://www.GEAppliances.com) 24 heures par jour, tous les jours de l'année.

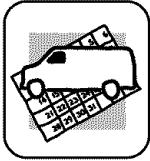

### Service de réparations

[www.GEAppliances.com](http://www.GEAppliances.com)

Service de réparations GE est tout près de vous.  
Pour faire réparer votre électroménager GE, il suffit de nous téléphoner (800.432.2737).

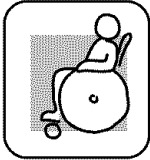

### Studio de conception réaliste

[www.GEAppliances.com](http://www.GEAppliances.com)

Sur demande, GE peut fournir une brochure sur l'aménagement d'une cuisine pour les personnes à mobilité réduite. Appelez-nous au 800.833.4322.



### Prolongation de garantie

[www.GEAppliances.com](http://www.GEAppliances.com)

Achetez un contrat d'entretien GE avant que votre garantie n'expire et bénéficiez d'un rabais substantiel. Ainsi le service après-vente GE sera toujours là après expiration de la garantie.

Visitez notre site Web ou appelez-nous au 800.626.2224

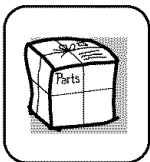

### Pièces et accessoires

[www.GEAppliances.com](http://www.GEAppliances.com)

Ceux qui désirent réparer eux-mêmes leurs électroménagers peuvent recevoir pièces et accessoires directement à la maison (cartes VISA, MasterCard et Discover acceptées). Visitez notre site Web ou appelez-nous au 800.626.2002 (EU), au 800.663.6060 (Canada-Anglais), au 800.361.3869 (Canada-Français).

*Les directives stipulées dans le présent manuel peuvent être effectuées par n'importe quel utilisateur. Les autres réparations doivent généralement être effectuées par un technicien qualifié. Soyez prudent, car une réparation inadéquate peut affecter le fonctionnement sécuritaire de l'appareil.*



### Contactez-nous

[www.GEAppliances.com](http://www.GEAppliances.com)

Si vous n'êtes pas satisfait du service après-vente dont vous avez bénéficié :

**Premièrement**, communiquez avec les gens qui ont réparé votre appareil.

**Ensuite**, si vous n'êtes toujours pas satisfait envoyez tous les détails—numéro de téléphone compris—au Manager, Customer Relations, GE Appliances, Appliance Park, Louisville, KY 40225.



### Inscrivez votre appareil électroménager

[www.GEAppliances.com](http://www.GEAppliances.com)

Inscrivez votre appareil électroménager en direct, aussitôt que possible. Cela améliorera nos communications et notre service après-vente. Vous pouvez également nous envoyer par la poste le formulaire d'inscription joint à votre documentation.

## Systeme de filtration d'eau GE—Garantie.

### GARANTIE LIMITÉE D'UN AN

- *Que couvre la garantie?*
  - Tout défaut de matériel ou de main d'oeuvre du produit.
- *Q'est-ce qui n'est pas couvert par la garantie?*
  - Les cartouches de filtre.
  - Les déplacements à votre domicile pour vous enseigner comment utiliser le produit.
  - Une installation incorrecte.
  - Une panne du produit causée par un abus d'utilisation, une mauvaise utilisation, toute modification ou une utilisation du produit dans un but non prévu.
  - Défauts entraînés par une installation incorrecte ou tout dommage non imputable à GE.
  - Responsabilité de GE couvert par cette garantie ou toute autre garantie couvrant tout dommage indirect.
  - Produits utilisés pour des applications industrielles ou commerciales.
  - Utilisation de ce produit lorsque l'eau est microbiologiquement impure ou de qualité inconnue sans qu'une désinfection adéquate n'ait eu lieu avant l'entrée et sortie dans le circuit. Les systèmes homologués pour une réduction des microbes peuvent être utilisés après désinfection de l'eau pouvant contenir des microbes filtrables.

- Tout dommage causé au produit par accident, incendie, inondation ou acte de Dieu.
- **Tout dommage fortuit ou indirect causé par des défauts éventuels de cet appareil, son installation ou les réparations effectuées.**

- *Quelle est la durée de la garantie après l'achat?*
  - Un an.

- *Comment dois-je faire ma réclamation?*

- Ramenez le produit au magasin où vous l'avez acheté avec un exemplaire de la "Preuve d'achat". Cette garantie exclut les coûts d'expédition ou les déplacements de service à votre domicile.

- *Quel est le statut de cette garantie vis-à-vis de la loi?*

- Cette garantie vous donne des droits légaux spécifiques. Il est possible que vous ayez d'autres droits qui varient d'état en état. **CETTE GARANTIE REMPLACE DE TOUTE AUTRE GARANTIE, QU'ELLE SOIT EXPRIMÉE OU SOUS-ENTENDUE, INCLUANT LES GARANTIES DE NEGOCE ET DE CONVENANCE DANS UN BUT PARTICULIER.**

Veillez nous contacter à [www.GEAppliances.com](http://www.GEAppliances.com), ou composez le 800.952.5039 (États-Unis) et sans frais le 866.777.7627 (Canada).

## Consumer Support.



### GE Appliances Website

[www.GEAppliances.com](http://www.GEAppliances.com)

Have a question or need assistance with your appliance? Try the GE Appliances Website 24 hours a day, any day of the year! For greater convenience and faster service, you can now download Owner's Manuals, order parts, catalogs, or even schedule service on-line. You can also "Ask Our Team of Experts™" your questions, and so much more...



### Schedule Service

[www.GEAppliances.com](http://www.GEAppliances.com)

Expert GE repair service is only one step away from your door. Get on-line and schedule your service at your convenience 24 hours any day of the year! Or call 800.GE.CARES (800.432.2737) during normal business hours.

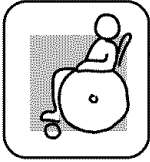

### Real Life Design Studio

[www.GEAppliances.com](http://www.GEAppliances.com)

GE supports the Universal Design concept—products, services and environments that can be used by people of all ages, sizes and capabilities. We recognize the need to design for a wide range of physical and mental abilities and impairments. For details of GE's Universal Design applications, including kitchen design ideas for people with disabilities, check out our Website today. For the hearing impaired, please call 800.TDD.GEAC (800.833.4322).



### Extended Warranties

[www.GEAppliances.com](http://www.GEAppliances.com)

Purchase a GE extended warranty and learn about special discounts that are available while your warranty is still in effect. You can purchase it on-line anytime, or call 800.626.2224 during normal business hours. GE Consumer Home Services will still be there after your warranty expires.

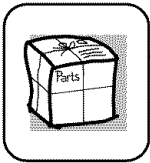

### Parts and Accessories

[www.GEAppliances.com](http://www.GEAppliances.com)

Individuals qualified to service their own appliances can have parts or accessories sent directly to their homes (VISA, MasterCard and Discover cards are accepted). Order on-line today, 24 hours every day or by phone at 800.626.2002 during normal business hours.

**Instructions contained in this manual cover procedures to be performed by any user. Other servicing generally should be referred to qualified service personnel. Caution must be exercised, since improper servicing may cause unsafe operation.**



### Contact Us

[www.GEAppliances.com](http://www.GEAppliances.com)

If you are not satisfied with the service you receive from GE, contact us on our Website with all the details including your phone number, or write to:

General Manager, Customer Relations  
GE Appliances, Appliance Park  
Louisville, KY 40225



### Register Your Appliance

[www.GEAppliances.com](http://www.GEAppliances.com)

**Register your new appliance on-line—at your convenience!** Timely product registration will allow for enhanced communication and prompt service under the terms of your warranty, should the need arise. You may also mail in the preprinted registration card included in the packing material.

## GE Water Filtration System Warranty.

### LIMITED ONE-YEAR WARRANTY

- **What does this warranty cover?**
    - Any defect in materials or workmanship in the manufactured product.
  - **What does this warranty not cover?**
    - Filter canister.
    - Service trips to your home to teach you how to use the product.
    - Improper installation.
    - Failure of the product if it is abused, misused, altered or used for other than the intended purpose.
    - Defects that result from improper installation or damage not caused by GE.
    - Liability on the part of GE under this or any other warranty for any indirect or consequential damage.
    - Products that are used for commercial or industrial applications.
    - Use of this product where water is microbiologically unsafe or of unknown quality, without adequate disinfection before or after the system. Systems certified for cyst reduction may be used on disinfected water that may contain filterable cysts.
  - Damage to the product caused by accident, fire, floods or acts of God.
  - **Incidental or consequential damage caused by possible defects with this appliance, its installation or repair.**
  - **For how long after the original purchase?**
    - One year.
  - **How do I make a warranty claim?**
    - Return to the retailer from which it was purchased, along with a copy of the "Proof of Purchase." This warranty excludes the cost of shipping or service calls to your home.
  - **How does state law relate to this warranty?**
    - This warranty gives you specific legal rights, and you may also have other rights which vary from state to state. **THIS WARRANTY IS INTENDED TO BE IN LIEU OF ALL OTHER WARRANTIES, WHETHER EXPRESS OR IMPLIED, INCLUDING THE WARRANTIES OF MERCHANTABILITY AND FITNESS FOR A PARTICULAR PURPOSE.**
- Contact us at [www.GEAppliances.com](http://www.GEAppliances.com), or call 800.952.5039 in the U.S., or toll-free 866.777.7627 in Canada.