

Dryer

Use & Care Guide

Table of Contents



Important Safety Instructions1-2



Operating Instructions 3-4

Clean the Lint Filter
Load the Dryer Properly
Start/Pause
Turn the Dryer Off
Estimated Time Display
Cycle Status Lights



Using the Controls 5-7

Select Cycle
Select Dryness Level
Select Temperature
Select Options
Press Start/Pause



Care & Cleaning 8

Control Panel
Dryer Exterior
Dryer Exhaust System
Stainless Steel
Special Laundry Tips



Dryer Exhaust Tips 9



Troubleshooting 10

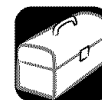

Service & Warranty 11

**Guide d'utilisation et
d'entretien** 12

Guía de uso y cuidado22



Important Safety Instructions

Installer: Please leave this manual with this appliance.

Consumer: Please read and keep this manual for future reference. Keep sales receipt and/or canceled check as proof of purchase.

Model Number _____

Serial Number _____

Date of Purchase _____

If you have questions, call:

Maytag Customer Assistance

1-800-688-9900 U.S.A.

1-800-688-2002 Canada

(Mon.-Fri. 8 a.m.-8 p.m. Eastern Time)

Internet: <http://www.maytag.com>

U.S.A. Customers using TTY for deaf, hearing impaired or speech impaired, call 1-800-688-2080.

In our continuing effort to improve the quality and performance of our appliances, it may be necessary to make changes to the appliance without revising this guide.

For service information, see page 11.

WARNING

FIRE HAZARD – Do not place into your dryer items that have been spotted or soaked with vegetable oil or cooking oil. Even after being washed, these items may contain significant amounts of these oils. The remaining oil can ignite spontaneously. The potential for spontaneous ignition increases when the items containing vegetable oil or cooking oil are exposed to heat. Heat sources, such as your clothes dryer, can warm these items, allowing an oxidation reaction in the oil to occur. Oxidation creates heat. If this heat cannot escape, the items can become hot enough to catch fire. Piling, stacking or storing these kinds of items may prevent heat from escaping and can create a fire hazard.

All washed and unwashed fabrics that contain vegetable oil or cooking oil can be dangerous. Washing these items in hot water with extra detergent will reduce, but will not eliminate, the hazard. Always use the Cool Down cycle for these items to reduce the items' temperature. Never remove these items from the clothes dryer hot or interrupt the drying cycle until the items have run through the Cool Down cycle. Never pile or stack these items when they are hot.

What You Need to Know About Safety Instructions

Warning and Important Safety Instructions appearing in this manual are not meant to cover all possible conditions and situations that may occur. Common sense, caution and care must be exercised when installing, maintaining or operating appliance.

Always contact your dealer, distributor, service agent or manufacturer about problems or conditions you do not understand.

Recognize Safety Symbols, Words and Labels

WARNING

WARNING – Hazards or unsafe practices which **COULD** result in severe personal injury or death.

CAUTION

CAUTION – Hazards or unsafe practices which **COULD** result in minor personal injury.



Important Safety Instructions

⚠ WARNING

To reduce the risk of fire, explosion, electric shock, or personal injury when using your dryer, follow basic safety precautions, including the following:

1. Read all instructions before using the appliance.
2. To avoid the possibility of fire or explosion:
 - a. Do not dry items that have been previously cleaned in, washed in, soaked in, or spotted with gasoline, dry-cleaning solvents, other flammable or explosive substances as they give off vapors that could ignite or explode. Any material on which you have used a cleaning solvent, or which is saturated with flammable liquids or solids, should not be placed in the dryer, until all traces of these flammable liquids or solids and their fumes have been removed. There are many highly flammable items used in homes, such as: acetone, denatured alcohol, gasoline, kerosene, some liquid household cleaners, some spot removers, turpentine, waxes and wax removers.
 - b. Items containing foam rubber (may be labeled latex foam) or similarly textured rubber-like materials must not be dried on a heat setting. Foam rubber materials when heated, can under certain circumstances produce fire by spontaneous combustion.
3. Do not allow children or pets to play on, in, or in front of the appliance. Close supervision is necessary when the appliance is used near children and pets.
4. Before the appliance is removed from service or discarded, remove the door to the drying compartment.
5. Do not reach into the appliance if the drum is moving.
6. Do not install or store this appliance where it will be exposed to the weather.
7. Do not tamper with controls.
8. Do not repair or replace any part of the appliance or attempt any servicing unless specifically recommended in published user-repair instructions that you understand and have the skills to carry out.
9. Do not use fabric softeners or products to eliminate static unless recommended for dryer use by the manufacturer of the fabric softener or product.
10. Clean the lint screen before or after each load.
11. Keep the area around the exhaust opening and surrounding areas free from lint accumulation, dust and dirt.
12. The interior of the dryer and exhaust duct should be cleaned periodically by qualified service personnel.
13. This appliance must be properly grounded. Never plug the appliance cord into a receptacle which is not grounded adequately and in accordance with local and national codes. See installation instructions for grounding this appliance.
14. Do not sit on top of the clothes dryer.

Note

- Because of continuing product improvements, Maytag reserves the right to change specifications without notice. For complete details, see the Installation Instructions packed with your product before selecting cabinetry, making cutouts or beginning installation.

SAVE THESE INSTRUCTIONS



Operating Instructions

Clean the Lint Filter

- After each load.
- To shorten drying time.
- To operate more energy efficiently.

Note

- Do not operate the dryer without the lint filter grid in place.
- Do not operate the dryer without the filter in place.

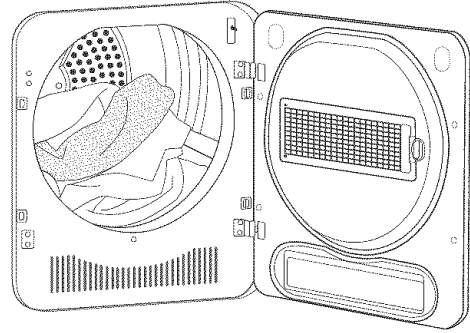

To Clean the Filter

1. Remove the lint filter grid by depressing the latch on the right end.
2. Swing the lint filter away from the grid.
3. Remove lint from the filter.
4. Swing the filter back so it lays flat against the grid.
5. Place the left end of the grid in the filter opening and push the right side in until it latches.

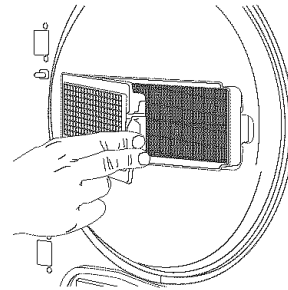

Load the Dryer Properly

- Place only one washload in the dryer at a time.
- Mixed loads of heavy and lightweight clothes will dry differently. Lightweight clothes will dry, while heavy clothes may be damp.
- Add one or more similar items to the dryer when only one or two articles need drying. This improves the tumbling action and drying efficiency.
- Overloading restricts tumbling action, resulting in uneven drying as well as excessive wrinkling of some fabrics.



Operating Instructions

Start/Pause

After setting the cycle and desired options, press the **Start/Pause** pad to start the dryer. To pause the cycle, press **Start/Pause** again. To restart the cycle, press **Start/Pause** and the cycle will resume from the point of interruption.



Turn the Dryer Off

Power Off

Press the **Power Off** pad to cancel the cycle and stop the dryer.



Estimated Time Display

The display window shows the estimated time remaining in the cycle after the **Start/Pause** pad is pressed. The estimated time remaining may fluctuate as the cycle progresses.



Cycle Status Lights

The **Drying** light will illuminate and remain lit until the cycle is complete. When the dryer is in the *cool down* portion of the cycle, the **Cooling** light will illuminate. When the cycle is complete, **“End”** will appear in the display and the **Complete** light will illuminate, until the dryer door is opened.



If the dryer is paused during a cycle, the indicator lights will blink until the **Start/Pause** pad is pressed.



Using the Controls

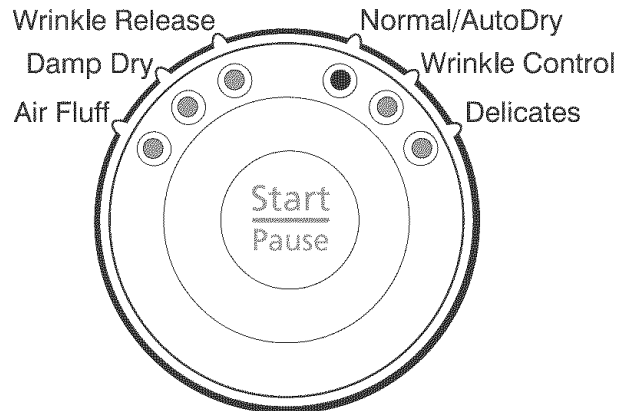

STEP 1

Select Cycle

To select a cycle, rotate the control dial to the desired cycle. The indicator light by the cycle name will illuminate.

Wrinkle Release

The Wrinkle Release cycle will release wrinkles from items that are clean and dry but only slightly wrinkled, such as from a crowded closet or suitcase or from sitting in the dryer too long after the cycle has ended. Wrinkle Release can be used with *any* temperature selection.

Damp Dry

The Damp Dry cycle is designed to partially dry loads. Damp Dry can be used with *any* temperature selection.

Air Fluff

The Air Fluff cycle tumbles the load in room temperature air.

Normal/Auto Dry

The Normal/Auto Dry cycle is designed to dry loads such as towels, underwear, jeans, etc.

Wrinkle Control

The Wrinkle Control cycle is designed to dry wrinkle-free cottons, synthetic fabrics, knits and permanent press fabrics automatically. The cycle *minimizes* wrinkling by providing a longer unheated cool-down period at the end of the cycle.

Delicates

The Delicates cycle is designed to dry heat-sensitive items at the *lowest* drying temperature.



Using the Controls

STEP 2

Select Dryness Level

To select the dryness level in the Normal/Auto Dry or Wrinkle Control cycles, press the **Dryness Level** pad. An indicator light will illuminate next to the desired dryness level. Press the pad repeatedly to scroll through the settings.

Loads of larger or bulkier size may require the *More* Dry Setting to completely dry the load. The *Less* Dry setting is best suited for lightweight fabrics or for leaving some moisture in the clothing at the end of the cycle.

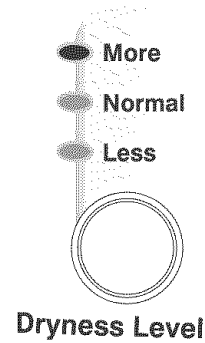

STEP 3

Select Temperature

To select the correct temperature, in the Normal/Auto Dry, Wrinkle Release or Damp Dry cycles, press the **Temperature** pad. An indicator light will illuminate next to the desired temperature. Press the pad repeatedly to scroll through the settings.

Use the chart below as a guide:

DRYER TEMPS	LOAD TYPE
Regular	For sturdy cottons or those labeled Tumble Dry.
Medium	For permanent press, synthetics, lightweight cottons or items labeled Tumble Dry Medium.
Low	For heat sensitive items labeled Tumble Dry Low or Tumble Dry Warm.

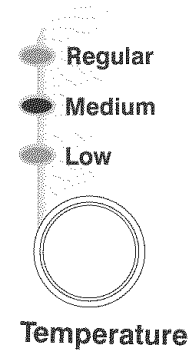



Using the Controls

STEP 4

Select Options (if desired)

Adjust Time

Time can be added or subtracted from the automatically set times in the Delicates, Wrinkle Release, Damp Dry or Air Fluff cycles.

To subtract time from the cycle, press the **Less Time** pad until the desired time is displayed. To add time to the cycle, press the **More Time** pad until the desired time is displayed.

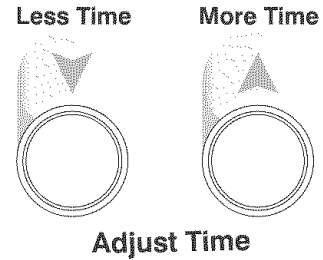

End of Cycle Chime

When the cycle is complete, an audible chime will sound. When the Wrinkle Prevent option is selected, the chime will sound intermittently.

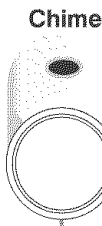

Wrinkle Prevent

Wrinkle Prevent provides approximately 95 minutes of intermittent tumbling in unheated air at the end of the cycle to reduce wrinkling.

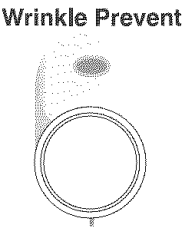

Child Lock

The control panel can be locked for safety, cleaning or to prevent unwanted use. The pads will NOT function when locked.

To lock the controls, press and hold the **Chime** and **Wrinkle Prevent** pads for 3 seconds. The Child Lock indicator light will illuminate.

To unlock the controls, press and hold the **Chime** and **Wrinkle Prevent** pads for 3 seconds. The Child Lock indicator light will go out.

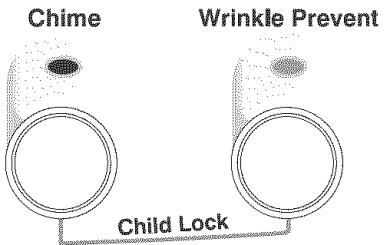

STEP 5

Press Start/Pause

Press this pad to start the dryer. The dryer door must be closed for the dryer to operate. If the door is opened during the cycle, the **Start/Pause** pad must be pushed again to resume the cycle once the door is closed.





Care & Cleaning

Control Panel

Clean with a soft, damp cloth. *Do not* use abrasive substances.

The control panel finish could be damaged by some laundry pre-treatment soil and stain-remover products. Apply such products away from the dryer and wipe up any spills or overspray immediately.

Dryer Exterior

Clean with a soft, damp cloth. *Do not* use abrasive substances. Protect the surface from sharp objects.

Dryer Exhaust System

Inspect and clean once a year to maintain optimum performance. The outside exhaust hood should be cleaned more frequently to ensure proper operation. Refer to the installation instructions for more information.

Stainless Steel

To clean the stainless steel tumbler, use a damp cloth with a mild, non-abrasive cleaner suitable for stainless steel surfaces. Remove the cleaner residue and then dry with a clean cloth.

Special Laundry Tips

Please follow the care label or manufacturer's instructions for drying special items. If care label instructions are not available, use the following information as a guide.

ITEM	LAUNDERING TIPS
Blankets	<ul style="list-style-type: none"> • Dry only one blanket at a time for best tumbling action. • Be sure the item is thoroughly dry before using or storing.
Curtains and Draperies	<ul style="list-style-type: none"> • Use the Wrinkle Control cycle to help minimize wrinkling. • Dry in small loads for best results and remove as soon as possible.
Cloth Diapers	<ul style="list-style-type: none"> • Use the Normal/Auto Dry cycle for soft, fluffy diapers.
Down-Filled Items (<i>jackets, sleeping bags, comforters, etc.</i>)	<ul style="list-style-type: none"> • Use the Normal/Auto Dry cycle and a delicate temperature setting. • Place a clean pair of sneakers in the dryer with the item to fluff the down comforters, etc. Adding a couple of dry towels shortens dry time and absorbs moisture.
Foam Rubber (<i>rug backs, stuffed toys, certain shoulder pads, etc.</i>)	<ul style="list-style-type: none"> • DO NOT dry on a heat setting. Use the Air Fluff (no-heat) cycle. • ⚠ WARNING – Drying a rubber item with heat may damage it or be a fire hazard.
Pillows	<ul style="list-style-type: none"> • Use the Normal cycle. • Add a couple of dry towels and a pair of clean sneakers to help the tumbling action and to fluff the item. • DO NOT dryer-dry kapok or foam pillows.
Plastics (<i>shower curtains, outdoor furniture covers, etc.</i>)	<ul style="list-style-type: none"> • Use the Air Fluff cycle on a Low or Air Fluff temperature depending on the care label instructions.

IMPORTANT: Avoid Dryer Drying . . .

- Fiberglass Items (curtains, draperies, etc.).
- Woolens, unless recommended on the label.
- Vegetable or cooking oil soaked items (see page 2).



Dryer Exhaust Tips

⚠ WARNING

Plastic or nonmetal flexible duct presents a potential fire hazard.

Do

Read the installation instructions and the use and care guide.

Do

Let your dryer exhaust the air easily.

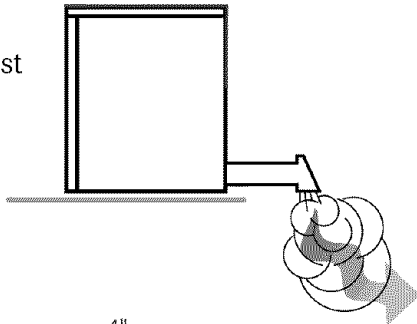

Do

Use 4" diameter rigid metal duct. Tape all joints, including at the dryer. *Never* use lint-trapping screws.

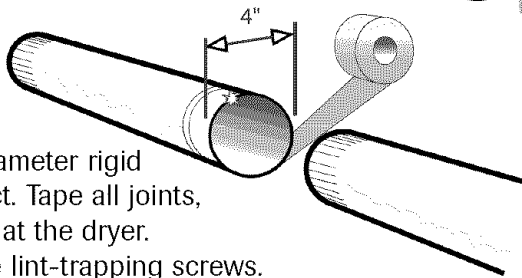

Do

Keep duct runs as straight as possible.

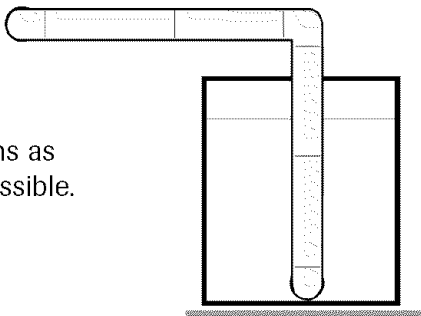

Do

Clean all old ducts before installing your new dryer. Be sure vent flap opens and closes freely. Inspect and clean the exhaust system annually.

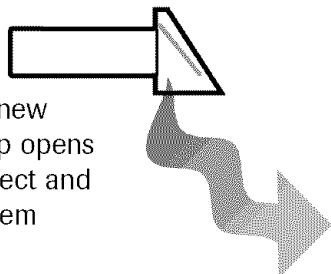

Don't

Let a poor exhaust system cause slow drying.

Don't

Restrict your dryer with a poor exhaust system.

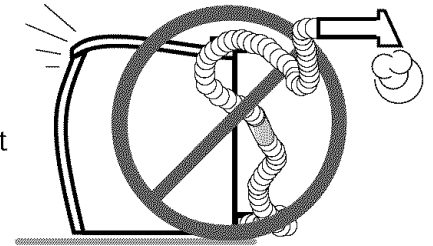

Don't

Use plastic, thin foil, or non-metal flexible duct.

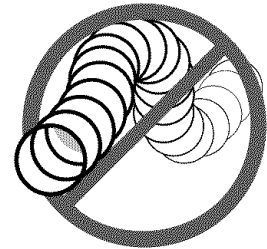

Don't

Use longer than necessary duct runs with many elbows.

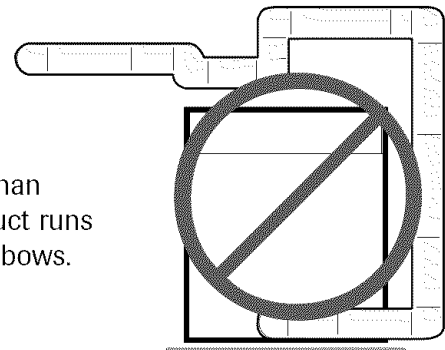

Don't

Allow crushed or clogged ducts and vent.

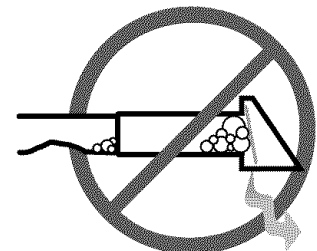



Troubleshooting

Doesn't Run	<ul style="list-style-type: none"> • Be sure the door is shut. • Is the electrical cord plugged in? • Has a fuse blown or the circuit breaker tripped? • Push the Start/Pause pad again if the door was opened during the cycle.
Doesn't Heat	<ul style="list-style-type: none"> • Has a fuse blown or the circuit breaker tripped? • Select a heat setting, not air fluff. • Clean the lint filter and exhaust duct. • Dryer timer may have moved into the cool-down portion of the cycle.
Doesn't Dry Properly	<ul style="list-style-type: none"> • Check all of the above, plus . . . • Check the exhaust hood outside the house, does it open and close freely? • Check exhaust system for lint buildup. Ducting should be inspected and cleaned annually. • Use rigid 4" metal exhaust duct. • Do not overload. 1 wash load = 1 dryer load. • Sort heavy items from lightweight items. • Check the washer to be sure it is draining properly to extract water from the load. • Clothes load is too small to tumble properly. Add a few towels.
Is Noisy	<ul style="list-style-type: none"> • Check the load for objects such as coins, nails, etc. Remove promptly from dryer. • It is normal to hear the heating element cycle on and off during the drying cycle. • The dryer should be level and installed on a solid floor. • It is normal for the dryer to hum due to the high velocity of air moving through the dryer drum and exhaust system. • Make sure lint filter is securely attached.
Dries Unevenly	<ul style="list-style-type: none"> • Seams, pockets and other similar heavy areas may not be completely dry when the rest of the load has reached the selected dryness level. This is normal. Select the More Dry setting if desired. • If one heavy item is dried with a lightweight load, such as one towel with sheets, it is possible that the heavy item will not be completely dry when the rest of the load has reached the selected dryness level. Sort heavy items from lightweight items for best drying results.
Has an Odor	<ul style="list-style-type: none"> • Household odors such as from painting, varnishing, strong cleaners, etc. may enter the dryer with the surrounding room air. This is normal as the dryer draws the air from the room, heats it, pulls it through the tumbler and exhausts it to the outside. When these odors are present in the air, ventilate the room completely before using the dryer.
Dryer shuts off before load is dry	<ul style="list-style-type: none"> • Clothes load is too small. Add more similar items or a few towels and restart the cycle. • Clothes load is too large. Remove some of the load and restart the dryer.

For further assistance contact Maytag ServicesSM, Maytag Customer Assistance: U.S.A. 1-800-688-9900 or Canada 1-800-688-2002. U.S.A. Customers using TTY for deaf, hearing impaired or speech impaired, call 1-800-688-2080.



Service & Warranty

Dryer Warranty

Full One Year Warranty

For one (1) year from the date of original retail purchase, any part which fails in normal home use will be repaired or replaced free of charge.

Limited Warranty

After the first year from date of original retail purchase, through the time periods listed below, the parts designated below which fail in normal home use will be repaired or replaced free of charge for the part itself, with the owner paying all other costs, including labor, mileage, transportation, trip charge and diagnostic charge, if required.

Second Year – All parts.

Additional Limited Warranty Against Rust-Through

Should an exterior cabinet, including the door, rust through during the one-year period starting from the date of retail purchase, repair or replacement will be made free of charge. After the first and through the fifth year, repair or replacement will be made free of charge for the part itself, with the owner paying all other costs, including labor, mileage, transportation, trip charge and diagnostic charge, if required.

Please Note: This full warranty and the limited warranty apply when the dryer is located in the United States or Canada. Dryers located elsewhere are covered by the limited warranty only, including parts which fail during the first two years.

Canadian Residents

This warranty covers only those dryers installed in Canada that have been listed with the Canadian Standards Association unless the dryers are brought into Canada due to transfer of residence from the United States to Canada.

The specific warranties expressed above are the ONLY warranties provided by the manufacturer. This warranty gives you specific legal rights, and you may also have other rights that vary from state to state.

What is Not Covered By These Warranties:

1. Conditions and damages resulting from any of the following:
 - a. Improper installation, delivery or maintenance.
 - b. Any repair, modification, alteration, or adjustment not authorized by the manufacturer or an authorized servicer.
 - c. Misuse, abuse, accidents or unreasonable use.
 - d. Incorrect electric current, voltage or supply.
 - e. Improper setting of any control.
2. Warranties are void if the original serial numbers have been removed, altered or cannot be readily determined.
3. Light bulbs.
4. Products purchased for commercial or industrial use.
5. The cost of service or service call to:
 - a. Correct installation errors.
 - b. Instruct the user on the proper use of the product.
 - c. Transport the appliance to the servicer.
6. Consequential or incidental damages sustained by any person as a result of any breach of these warranties.

Some states do not allow the exclusion or limitation of consequential or incidental damages, so the above exclusion may not apply.

To Obtain Warranty Service

To locate an authorized service company in your area, contact the dealer from whom your appliance was purchased; or call Maytag ServicesSM, Maytag Customer Assistance. Should you not receive satisfactory warranty service, please call or write:

Maytag ServicesSM

Attn: CAIR® Center

P.O. Box 2370

Cleveland, TN 37320-2370

U.S.A. 1-800-688-9900

Canada 1-800-688-2002

U.S.A. Customers using TTY for deaf, hearing

impaired or speech impaired, call 1-800-688-2080.

Note

When contacting Maytag ServicesSM, Maytag Customer Assistance about a service problem, please include the following:

- a. Your name, address and telephone number;
- b. Model number and serial number (found on the back center of the control panel) of your appliance;
- c. Name and address of your dealer and the date the appliance was purchased;
- d. A clear description of the problem you are having;
- e. Proof of purchase.



Secheuse

Guide d'utilisation et d'entretien

Table des matières



**Importantes Consignes
de Sécurité** 13-14



Conseils d'utilisation 15-16

Nettoyer du filtre à charpie
Chargement approprié de la sécheuse
Mise en marche/Pause
Mise à l'arrêt de la sécheuse
Affichage de la durée restante
Voyants de déroulement du cycle



Utilisation des commandes ... 17-19

Sélection de cycle
Sélection du niveau de séchage
Sélection de température
Sélection d'option
Touche Start/Pause



Entretien et nettoyage 20

Tableau de commande
Extérieur de la sécheuse
Système de circuit d'évacuation
de la sécheuse
Accier inoxydable
Conseils spéciaux pour la lessive



**Conseils pour l'évacuation
de l'air** 21



Recherche des pannes 22



**Garantie et service
après-vente** 23

Guía de uso y cuidado 24



Importantes Consignes de Sécurité

Installateur : Remettre ce manuel au propriétaire.

Consommateur : Lire le manuel; le conserver pour consultation ultérieure. Conserver la facture d'achat ou le chèque encaissé comme preuve de l'achat.

Numéro de modèle _____

Numéro de série _____

Date d'achat _____

Pour toute question, contacter :

Service-Clients Maytag
1-800-688-2002 Canada
(Lundi au Vendredi, 8 h à 8 h, heure de l'Est)
Site Internet: <http://www.maytag.com>

En raison de nos efforts constants d'amélioration de la qualité de nos appareils électro-ménagers, il se peut qu'une machine à laver soit modifiée sans que le guide soit révisé.

Pour le service après-vente, voir page 23.

Ce qu'il faut savoir à propos des consignes de sécurité

Les consignes de sécurité et les mises en garde présentées dans ce manuel ne couvrent pas toutes les situations possibles. Faire preuve de jugement, de prudence et d'attention lors de l'installation, de l'entretien et de l'utilisation du propriétaire.

Lorsque survient un problème ou une situation inhabituelle, toujours communiquer avec le détaillant, le distributeur, le technicien agréé ou le fabricant.

Reconnaissez les étiquettes, phrases ou symboles sur la sécurité

AVERTISSEMENT

AVERTISSEMENT – Risques ou pratiques non sûres, qui **POURRAIENT** résulter en de graves blessures ou même la mort.

ATTENTION

ATTENTION – Risques ou pratiques non sûres qui **POURRAIENT** résulter en blessures mineures.

AVERTISSEMENT

RISQUE D'INCENDIE – Ne pas sécher d'articles qui ont trempé dans de l'huile végétale ou de l'huile de cuisine ou en sont tachés. Même après avoir été lavés, ces articles peuvent encore contenir des quantités non négligeables de ces substances. L'huile dont ils sont encore imbibés peut prendre feu spontanément. Le risque de combustion spontanée de ces articles augmente quand ils sont exposés à la chaleur. Des sources de chaleur, telles qu'une sècheuse, peuvent chauffer ces articles et entraîner une réaction d'oxydation de l'huile. L'oxydation produit de la chaleur. Si cette chaleur n'est pas dissipée, les articles peuvent chauffer suffisamment pour prendre feu. Le fait d'empiler ou d'entreposer ce type d'articles peut empêcher la dissipation de la chaleur et créer ainsi un risque d'incendie.

Tous les articles, lavés ou non, qui contiennent de l'huile végétale ou de l'huile de cuisine sont un danger potentiel. Le fait de les laver à l'eau chaude avec une plus grande quantité de détergent que la normale réduit les risques mais ne les élimine pas. Toujours utiliser le cycle « cool down » (cycle de refroidissement) pour réduire la température de ce type d'article. Ne jamais retirer ces articles de la sècheuse alors qu'ils sont encore chauds ni interrompre le cycle de séchage avant que l'appareil n'ait effectué un cycle de refroidissement. Ne jamais empiler ou entreposer ces articles pendant qu'ils sont encore chauds.



Importantes Consignes de Sécurité

⚠ AVERTISSEMENT

Pour réduire les risques d'incendie, d'explosion, d'électrocution ou des blessures lors de l'utilisation de cet appareil, suivre les précautions d'usage, dont les suivantes :

1. Lire toutes les instructions avant d'utiliser la sècheuse.
2. Pour éviter les risques d'incendie ou d'explosion :
 - a. Ne pas sécher d'articles qui ont auparavant été nettoyés ou lavés à l'aide d'essence, de solvants de nettoyage à sec ou d'autres produits explosifs ou inflammables, ou qui en sont imbibés ou éclaboussés, car ces substances produisent des vapeurs qui peuvent s'enflammer ou exploser. Tout tissu sur lequel des solvants de nettoyage ont été utilisés ou qui sont saturés de liquides ou solides inflammables ne doit pas être mis dans la sècheuse avant que toute trace et toute vapeur de ces liquides ou solides ne soient complètement éliminés. De nombreux produits extrêmement inflammables sont communément utilisés à la maison, entre autres l'acétone, l'alcool dénaturé, l'essence, le kérosène, certains produits de nettoyage ménagers, les détachants, la térébenthine, les cires et les décapants de cire.
 - b. Les articles contenant du caoutchouc mousse (l'étiquette indique parfois : mousse de latex) ou tout matériau de texture similaire ne doivent pas être séchés sur un cycle utilisant de l'air chaud. Lorsqu'ils sont exposés à la chaleur, ces matériaux peuvent, dans certaines conditions, s'enflammer par un phénomène de combustion spontanée.
3. Ne pas permettre aux enfants ou aux animaux familiers de jouer sur l'appareil, à l'intérieur ou en face de celui-ci. Une supervision étroite est nécessaire lorsque l'appareil est utilisé à proximité d'enfants ou d'animaux familiers.
4. Avant de mettre l'appareil hors service ou au rebut, retirer la porte du compartiment de séchage.
5. Ne pas mettre la main ou le bras dans l'appareil si le tambour est en mouvement.
6. Ne pas installer ou remiser l'appareil dans un endroit où il est exposé aux intempéries.
7. Ne pas modifier les mécanismes de commande.
8. Ne pas réparer ou remplacer une pièce de l'appareil ou procéder à un dépannage, sauf si les instructions publiées le recommandent et que la personne effectuant la réparation les comprend et possède les connaissances voulues pour les exécuter.
9. Ne pas utiliser d'assouplissant textile ni de produit visant à réduire l'électricité statique sauf si le fabricant de ces produits recommande leur usage dans la sècheuse.
10. Nettoyer le filtre à charpie avant et après chaque utilisation.
11. Éviter l'accumulation de charpie, de poussière et de saleté directement autour du conduit d'évacuation et dans toute la zone environnante.
12. Faire nettoyer régulièrement l'intérieur de la sècheuse et du conduit d'évacuation par des techniciens qualifiés.
13. Cet appareil doit être correctement mis à la terre. Ne jamais brancher le câble électrique de l'appareil sur une prise murale non mise à la terre conformément aux codes locaux et nationaux. Voir les instructions d'installation pour la mise à la terre de cet appareil.
14. Ne pas s'asseoir sur la sècheuse.

Remarque

- En raison des améliorations apportées régulièrement à ses produits, Maytag se réserve le droit de modifier les spécifications sans préavis. Pour de plus amples renseignements, consulter les instructions d'installation incluses avec votre appareil avant de choisir des meubles de rangement, de faire du découpage ou de commencer l'installation.



Conseils d'utilisation

Nettoyage du filtre à charpie

- Après chaque séchage
- Raccourcit la durée de séchage.
- Permet un fonctionnement plus efficace en énergie.

Remarque :

- N'utilisez pas la sécheuse sans la grille du filtre à charpie en place.
- N'utilisez pas la sécheuse sans le filtre à charpie en place.

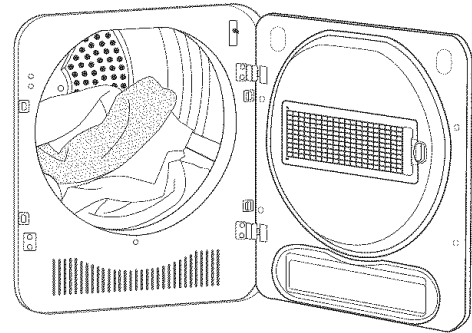

Nettoyage du filtre à charpie

1. Retirez la grille du filtre à charpie en appuyant sur le loquet du côté droit.
2. Faites pivoter le filtre à charpie en l'éloignant de la grille.
3. Retirez la charpie du filtre.
4. Repoussez le filtre en le pivotant pour le mettre à plat contre la grille.
5. Mettez le côté gauche de la grille dans l'ouverture du filtre et poussez le côté droit pour l'enclencher.

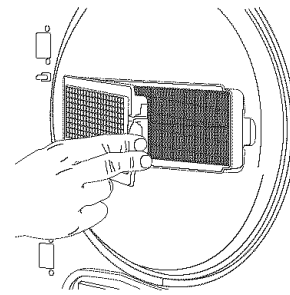

Chargement approprié de la sécheuse

- Placez seulement le linge d'une charge de lavage à la fois dans la sécheuse.
- Le mélange d'articles lourds et légers ne donnera pas un séchage uniforme. Les articles légers seront secs tandis que les lourds seront humides.
- Ajoutez un ou plusieurs articles quand vous n'avez que un ou deux articles à sécher. Ceci améliore l'efficacité du culbutage et du séchage.
- Un chargement trop important réduit le culbutage, d'où séchage irrégulier et froissement excessif de certains tissus.



Conseils d'utilisation

Mise en marche/Pause

Après avoir programmé le cycle et les options désirées, appuyez sur **Start/Pause** pour mettre la sécheuse en marche. Pour mettre le cycle en pause, appuyez à nouveau sur **Start/Pause**. Pour relancer le cycle, appuyez sur **Start/Pause** et le cycle reprendra là où il a été interrompu.



Mise à l'arrêt de la sécheuse

Touche Power Off

Appuyez sur cette touche pour annuler le cycle et arrêter la sécheuse.



Affichage de la durée restante

L'afficheur montre une estimation de la durée restante du cycle une fois que vous avez appuyé sur **Start/Pause**. La durée estimative restante peut fluctuer selon la progression du cycle.



Voyants de déroulement du cycle

Le voyant **Drying** reste allumé tant que le cycle n'est pas terminé. Lorsque la sécheuse atteint la partie *refroidissement* du cycle, le voyant **Cooling** s'allume. Une fois le cycle terminé, « **End** » paraît à l'afficheur et le voyant **Complete** s'allume et ce, tant que la porte demeure ouverte.



Si la sécheuse est mise en pause lors d'un cycle, les voyants clignotent jusqu'au moment où vous appuyez sur **Start/Pause**.



Utilisation des commandes

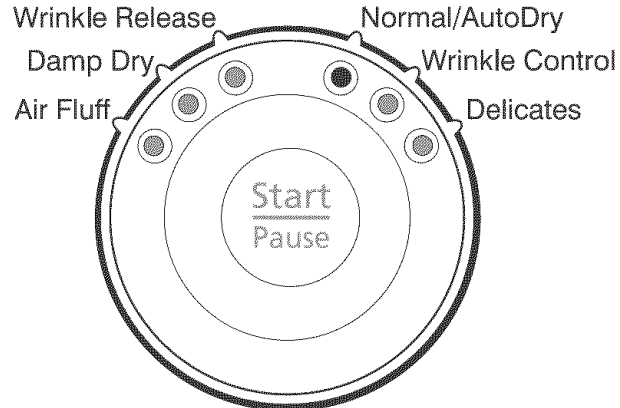

ÉTAPE 1

Sélection de cycle

Pour choisir un cycle, tournez le cadran de commande jusqu'au cycle désiré. Le voyant au niveau du nom du cycle s'allume.

Défroissage (Wrinkle Release)

Le cycle Défroissage permet de défroisser des articles propres et secs, et légèrement froissés comme ceux provenant d'une armoire trop encombrée, d'une valise trop remplie ou s'ils sont restés trop longtemps dans la sècheuse après un séchage. Le Défroissage peut être utilisé avec n'importe quel choix de température.

Séchage humide (Damp Dry)

Le cycle Séchage humide est conçu pour des séchages partiels. Le Séchage humide peut être utilisé avec n'importe quel choix de température.

Duvetage (Air Fluff)

Le cycle Duvetage permet d'obtenir un culbutage à la température ambiante.

Séchage normal/Autom. (Normal/Auto Dry)

Le cycle de séchage normal/automatique est conçu pour sécher des serviettes, sous-vêtements, jeans, etc.

Anti-froissement (Wrinkle Control)

Le cycle anti-froissement est conçu pour le séchage automatique des cotons, tissus synthétiques, tricotés et autres tissus infroissables. Ce cycle permet de réduire au *minimum* le froissement en fournissant une période de refroidissement sans chaleur plus longue à la fin du cycle.

Déliçats (Delicates)

Le cycle Délicats est conçu pour le séchage à la température de séchage la plus basse des articles sensibles à la chaleur.



Utilisation des commandes

ÉTAPE 2

Sélection du niveau de séchage

Pour sélectionner le niveau de séchage lors des cycles de séchage Normal/Autom. ou anti-froissement, appuyez sur la touche **Dryness Level** (niveau de séchage). Un voyant près du niveau de séchage désiré s'allume. Appuyez sur la touche plusieurs fois pour faire défiler les réglages.

Le séchage complet de gros articles ou de volumes importants de linge peut nécessiter le réglage *More* (Plus). Le réglage de séchage *Less* (Moins) convient le mieux aux tissus légers ou bien pour laisser une certaine humidité dans les vêtements à la fin du cycle.

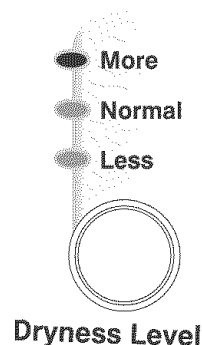

Dryness Level

ÉTAPE 3

Sélection de température

Pour choisir la bonne température lors des cycles de séchage Normal/Autom., défroissage ou humide, appuyez sur la touche de **température**. Un voyant au niveau de la température désirée s'allume. Appuyez sur la touche plusieurs fois pour faire défiler les réglages.

Utilisez comme guide le tableau ci-dessous :

TEMP. DE SÉCHAGE	LINGE
normale (regular)	Cotons robustes ou ceux portant une étiquette avec Séchage par culbutage.
moyenne (medium)	Cotons légers, tissus synthétiques, à pressage permanent ou ceux portant une étiquette avec Séchage par culbutage (temp. moyennes).
basse (low)	Articles sensibles à la chaleur portant une étiquette avec Séchage par culbutage (temp. basses) ou (temp. tièdes).

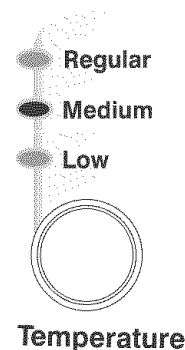

Temperature



Utilisation des commandes

ÉTAPE 4

Sélection d'option

(si vous le désirez)

Réglage de la durée (Adjust Time)

La durée automatiquement programmée des cycles Délicats, Anti-froissement, Défroissage, Séchage humide et Duvetage peut être prolongée ou réduite.

Pour réduire la durée d'un cycle, appuyez sur la touche **Less Time** (Durée réduite) jusqu'à l'affichage de la durée désirée. Pour prolonger la durée d'un cycle, appuyez sur la touche **More Time** (Durée augmentée) jusqu'à l'affichage de la durée désirée.

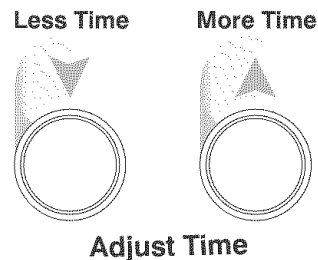

Signal sonore de fin de cycle (Chime)

Lorsque le cycle est terminé, un signal sonore retentit. Lorsque l'option Pressage permanent est sélectionnée, le signal sonore retentit par intermittence.

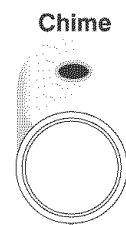

Pressage permanent (Wrinkle Prevent)

Le cycle Pressage permanent fournit un culbutage par intermittence pendant une durée d'environ 95 minutes avec de l'air non chauffé à la fin du cycle pour réduire le froissage.

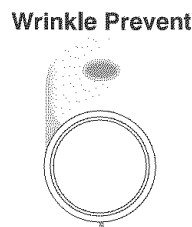

Verrouillage pour enfants (Child Lock)

Le tableau de commande peut être verrouillé pour la sécurité, le nettoyage ou pour empêcher l'emploi non autorisé. Une fois le tableau de commande verrouillé, les touches ne fonctionnent plus.

Pour verrouiller les commandes, appuyez pendant 3 secondes sur les touches **Chime** et **Wrinkle Prevent**. Le voyant Child Lock s'allume.

Pour déverrouiller les commandes, appuyez pendant 3 secondes sur les touches **Chime** et **Wrinkle Prevent**. Le voyant Child Lock s'éteint.

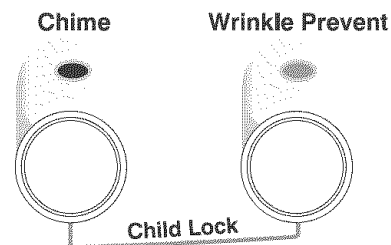

ÉTAPE 5

Touche Start/Pause

Appuyez sur cette touche pour mettre en marche la sècheuse. La porte de la sècheuse doit être fermée pour que la sècheuse puisse fonctionner. Si vous ouvrez la porte lors d'un cycle, il vous faudra appuyer à nouveau sur la touche **Start/Pause** après avoir refermé la porte pour continuer le cycle.





Entretien et nettoyage

Tableau de commande

Nettoyez avec un linge doux et humide. *N'utilisez pas un produit abrasif.*

Certains détachants et produits de prétraitement de la lessive peuvent endommager le fini du tableau de commande. N'appliquez pas de tels produits près de la laveuse. Essuyez immédiatement les éclaboussures.

Extérieur de la sécheuse

Nettoyez avec un linge doux et humide. *N'utilisez pas un produit abrasif.* Protégez la surface des objets comportant des arêtes vives.

Système de circuit d'évacuation de la sécheuse

Inspectez et nettoyez le circuit une fois par année pour garder un rendement maximum. La bouche d'évacuation extérieure doit être nettoyée plus fréquemment afin d'assurer un bon fonctionnement. Reportez-vous aux instructions d'installation pour obtenir de plus amples renseignements.

Acier inoxydable

Pour nettoyer le tambour en acier inoxydable, utilisez un linge humide et un nettoyant doux non abrasif convenant aux surfaces en acier inoxydable. Enlevez les résidus du nettoyant puis, séchez avec un linge propre.

Conseils spéciaux pour la lessive

Pour le séchage d'articles spéciaux, procédez conformément aux instructions du fabricant ou de l'étiquette d'entretien. Si l'étiquette d'entretien n'est pas disponible, utilisez l'information qui suit.

ARTICLE	CONSEILS DE LESSIVE
Couvertures	<ul style="list-style-type: none"> • Ne séchez qu'une couverture à la fois pour obtenir le meilleur culbutage. • Vérifiez que les articles sont parfaitement secs avant de les utiliser ou de les ranger.
Rideaux et tentures	<ul style="list-style-type: none"> • Utilisez le cycle anti-froissement pour minimiser les faux plis. • Séchez ces articles dans une petite charge pour obtenir le meilleur résultat, et retirez-les de la sécheuse dès que possible.
Couches de textile	<ul style="list-style-type: none"> • Utilisez le cycle Normal/Autom. pour obtenir des couches douces et moelleuses.
Articles garnis de duvet (anoraks, sacs de couchage, couvre-lits, etc.)	<ul style="list-style-type: none"> • Utilisez le cycle Normal/Autom. et un réglage de température Délicats. • Placez dans la sécheuse avec l'article une paire de chaussures de gymnastique propres pour optimiser le duvetage des articles garnis de duvet, etc. <p>Ajoutez quelques serviettes sèches pour réduire le temps de séchage et absorber l'humidité.</p>
Caoutchouc mousse (endos de tapis, jouets en peluche, épaulettes, etc.)	<ul style="list-style-type: none"> • Effectuez le séchage SANS CHALEUR. Utilisez le cycle Duvetage/sans chaleur. • ⚠ AVERTISSEMENT – L'exposition des articles en caoutchouc à la chaleur leur fait subir des dommages et suscite un risque d'incendie.
Oreillers	<ul style="list-style-type: none"> • Utilisez le cycle Normal. • Ajoutez deux ou trois serviettes sèches et une paire de chaussures de gymnastique propres pour optimiser l'action de culbutage et faciliter le duvetage de l'article. • NE mettez PAS dans la sécheuse des oreillers de mousse ou de kapok.
Matières plastiques (rideaux de douche, housses et nappes de mobilier d'extérieur, etc.)	<ul style="list-style-type: none"> • Utilisez le cycle Duvetage/sans chaleur et le réglage de température basse ou de duvetage selon les instructions données sur l'étiquette du vêtement.

IMPORTANT : Évitez de placer dans la sécheuse...

- Articles à base de fibres de verre (rideaux, tentures, etc.)
- Lainages (sauf si les indications de l'étiquette le permettent).
- Articles trempés d'huile végétale ou de cuisson (page 14).



Conseils pour l'évacuation de l'air

⚠ AVERTISSEMENT

Les conduits flexibles en plastique ou non métalliques présentent des risques d'incendie.

Faire

Lire les instructions de mise en service et le guide de l'utilisateur.

Faire

Faire en sorte que l'air s'évacue de la sècheuse avec facilité.

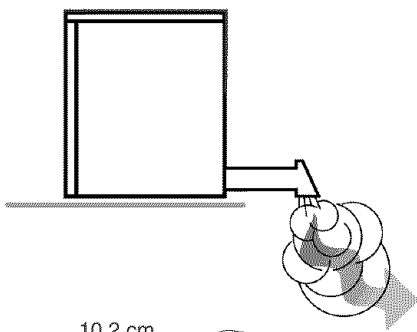

Faire

Utiliser un conduit métallique rigide de 10,2 cm (4 po) de diamètre. Rubaner toutes les jointures et conduites au niveau de la sècheuse. *Ne pas* utiliser de vis, qui retiennent la charpie.

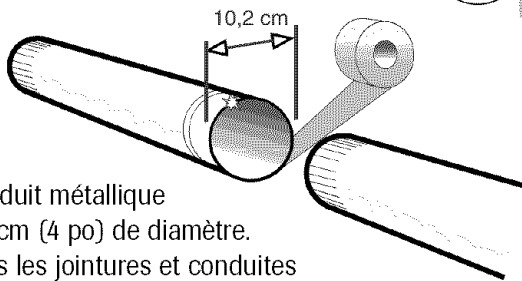

Faire

S'organiser pour que le conduit soit aussi droit que possible.

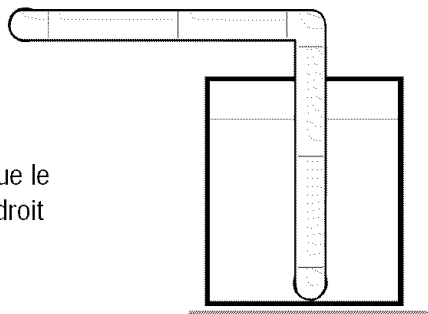

Faire

Nettoyer à fond tout ancien conduit d'évacuation avant d'y raccorder la nouvelle sècheuse. S'assurer que le clapet de la hotte d'évacuation s'ouvre et se ferme librement. Vérifier et nettoyer une fois par an le système d'évacuation.

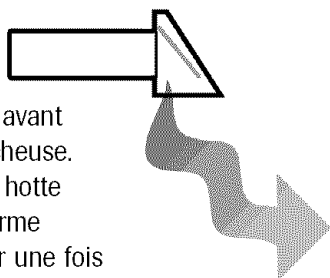

Ne pas faire

Permettre qu'un système d'évacuation inadéquat ralentisse le séchage du linge.

Ne pas faire

Restreindre l'efficacité de la sècheuse avec un système d'évacuation médiocre.

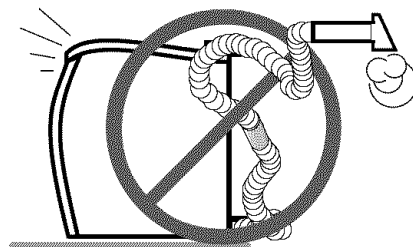

Ne pas faire

Utiliser un conduit en plastique, en aluminium fin ou un conduit flexible non métallique.

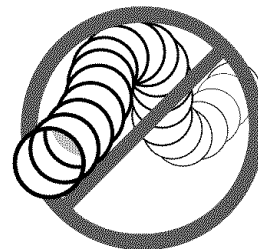

Ne pas faire

Utiliser un conduit trop long avec de nombreux coudes.

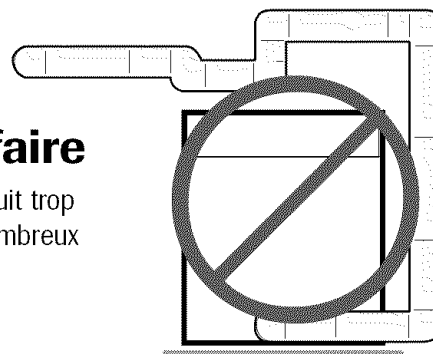

Ne pas faire

Utiliser des conduits et un clapet d'évacuation écrasés ou bloqués.

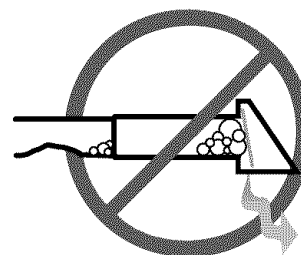

Recherche des pannes

La sècheuse ne fonctionne pas	<ul style="list-style-type: none"> • Vérifiez que la porte est bien fermée. • Vérifiez que l'appareil est bien branché. • Assurez-vous que le fusible n'est pas brûlé ou que le disjoncteur n'est pas déclenché. • Appuyez à nouveau sur la touche Start/Pause si la porte a été ouverte lors du cycle.
Absence de chauffage	<ul style="list-style-type: none"> • Assurez-vous que le fusible n'est pas brûlé ou que le disjoncteur n'est pas déclenché. • Sélectionnez un cycle de séchage avec chaleur - pas duvetage à l'air. • Nettoyez le filtre à charpie et le conduit d'évacuation. • La sècheuse exécute peut-être la phase de refroidissement du cycle.
Ne sèche pas correctement	<ul style="list-style-type: none"> • Vérifiez tout ce qui a été mentionné ci-dessus et en plus. • Assurez-vous que le clapet de décharge à l'extérieur de la résidence peut manoeuvrer librement. • Recherchez l'accumulation de charpie dans le circuit d'évacuation. Inspectez et nettoyez le circuit au moins chaque année. • Utilisez un conduit métallique rigide de 4 pouces (10,2 cm). • Ne chargez pas excessivement la sècheuse. 1 charge de lavage = 1 charge de séchage. • Triez le linge - séparez les articles lourds des articles légers. • Vérifiez la laveuse pour vous assurer que l'évacuation de l'eau est appropriée, afin d'obtenir une extraction adéquate de l'eau. • Charge de linge trop petite pour un culbutage adéquat. Ajoutez quelques serviettes.
Fonctionnement bruyant	<ul style="list-style-type: none"> • Recherchez dans la charge de linge des objets comme pièces de monnaie, clous, etc. Enlevez immédiatement ces articles. • Il est normal que vous entendiez le fonctionnement intermittent de l'élément chauffant pendant le séchage. • La sècheuse doit être installée parfaitement d'aplomb sur un sol résistant. • Il est normal que la sècheuse émette un ronflement provenant du mouvement rapide de l'air dans le tambour et le système d'évacuation. • Assurez-vous que filtre de fibre est solidement jointe.
Séchage non uniforme	<ul style="list-style-type: none"> • Les jointures, les poches et d'autres parties semblables du linge peuvent ne pas être parfaitement sèches alors que le reste du linge a déjà atteint le niveau d'assèchement sélectionné. Ceci est normal. Sélectionnez le réglage More Dry si vous le désirez. • Si vous séchez un article lourd en même temps qu'une charge d'articles légers, comme une serviette en présence de draps, il est possible que l'article lourd ne soit pas complètement sec lorsque le reste de la charge a atteint le niveau d'assèchement choisi. Pour obtenir les meilleurs résultats, séparez les articles lourds des articles légers.
Odeur perceptible	<ul style="list-style-type: none"> • Les odeurs imputables à peinture, vernis, produits de nettoyage énergiques, etc. peuvent s'introduire dans la sècheuse avec l'air de l'environnement. Ceci est normal - la sècheuse aspire l'air de la pièce, le chauffe, le fait circuler à travers le tambour, et le rejette à l'extérieur. Si des matières véhiculant ces odeurs sont présentes dans l'air, aérez adéquatement la pièce avant d'utiliser la sècheuse.
Arrêt de la sècheuse avant que le linge ne soit sec	<ul style="list-style-type: none"> • Il y a trop peu de linge dans la sècheuse. Ajoutez d'autres articles semblables ou quelques serviettes et relancez le cycle. • La charge de vêtements est trop grande. Enlevez une partie de la charge et remettez en marche le dessiccateur.

For further assistance contact Maytag ServicesSM, Service à la clientèle de Maytag :
U.S.A. 1-800-688-9900 ou Canada 1-800-688-2002.



Garantie et service après-vente

Garantie - sècheuse

Garantie complète d'une année

Durant une période d'un (1) an à compter de la date de l'achat initial au détail, toute pièce qui se révélerait défectueuse dans les conditions normales d'usage ménager sera réparée ou remplacée gratuitement.

Garantie limitée

Après la première année suivant la date de l'achat initial, et durant les périodes indiquées dans la liste ci-dessous, les pièces mentionnées ci-dessous et qui se révéleraient défectueuses dans des conditions normales d'usage ménager, seront réparées ou remplacées gratuitement (pièces seulement); le propriétaire devra assumer tous les autres frais, y compris frais de main-d'œuvre, de déplacement, de transport, de kilométrage et de diagnostic, le cas échéant.

Deuxième année – Toutes les pièces.

Garantie limitée supplémentaire contre la perforation par la rouille

Si la caisse (l'extérieur), y compris la porte, venait à se perforer par la rouille au cours de la première année suivant la date d'achat initial, elle sera réparée ou remplacée gratuitement. Après la première année et jusqu'à la cinquième année, la pièce sera réparée ou remplacée gratuitement, le propriétaire devra assumer tous les autres frais, y compris frais de main-d'œuvre, de déplacement, de transport, de kilométrage et de diagnostic, le cas échéant.

Veillez noter : Cette garantie complète et la garantie limitée ne s'appliquent qu'à une sècheuse située aux États-Unis ou au Canada. Les sècheuses situées ailleurs ne sont couvertes que par la garantie limitée, y compris dans le cas de pièces qui se révéleraient défectueuses les deux premières années.

Résidents canadiens

La garantie ci-dessus couvre les sècheuses installées au Canada seulement si elles ont été agréées par l'Association canadienne de normalisation (CSA), sauf si les sècheuses ont été introduites au Canada à l'occasion d'un changement de résidence des États-Unis vers le Canada.

Les garanties spécifiques formulées ci-dessus sont les SEULES que le fabricant accorde. Cette garantie vous confère des droits juridiques spécifiques et vous pouvez également jouir d'autres droits, variables d'un état à un autre.

Les guides de l'utilisateur, les manuels de service et les catalogues de pièces sont disponibles auprès de Maytag ServicesSM, service à la clientèle de Maytag.

Ne sont pas couverts par ces garanties :

1. Les problèmes et dommages résultant des situations suivantes :
 - a. Installation, livraison ou entretien défectueux.
 - b. Toute réparation, modification, altération ou ajustement non autorisé par le fabricant ou un prestataire de service après-vente agréé.
 - c. Usage inapproprié, abusif, déraisonnable ou accidents.
 - d. Alimentation électrique ou tension incorrectes.
 - e. Réglage inapproprié de toute commande.
2. Les garanties sont annulées si les numéros de série d'origine ont été enlevés, modifiés ou ne peuvent être déterminés facilement.
3. Ampoules.
4. Produits achetés à des fins commerciales ou industrielles.
5. Les frais de dépannage ou de visite pour :
 - a. Corriger des erreurs d'installation.
 - b. Enseigner au consommateur comment utiliser son appareil correctement.
 - c. Assurer le transport de l'appareil jusqu'à l'entreprise de service après-vente.
6. Dommages indirects ou accessoires subis par toute personne à la suite d'une quelconque violation de garantie.
Certains états ou provinces ne permettent pas l'exclusion ou la limitation de responsabilité en ce qui concerne les dommages indirects. L'exclusion ci-dessus peut en conséquence ne pas s'appliquer à votre cas.

Pour obtenir les prestations de garantie

Pour localiser une agence agréée de service après-vente dans votre région, prenez contact avec le détaillant où vous avez acheté l'appareil; ou appelez Maytag ServicesSM, Service à la clientèle Maytag. Si vous n'obteniez pas un service en vertu de la garantie, satisfaisant, veuillez écrire ou téléphoner à :

Maytag ServicesSM
Attn: CAIR® Center
P.O. Box 2370
Cleveland, TN 37320-2370 :
É.-U. 1-800-688-9900 ou
Canada 1-800-688-2002.

Remarque

- Lors de tout contact auprès de Maytag ServicesSM, service à la clientèle de Maytag et concernant un problème, veuillez fournir l'information suivante :
 - a. Vos nom, adresse et numéro de téléphone;
 - b. Numéro de modèle et numéro de série (situés au centre à l'arrière du tableau de commande) de l'appareil;
 - c. Nom et adresse du détaillant et date d'achat de l'appareil;
 - d. Description claire du problème observé;
 - e. Preuve d'achat.



Secadora

Guía de Uso y Cuidado

Tabla de Materias



Instrucciones importantes sobre seguridad25-26



Instructions d'utilisation ... 27-28

Limpie el filtro de hilachas
Cargue la secadora adecuadamente
Encendido/Pausa
Apague la secadora
Despliegue del tiempo estimado
Luces de estado del ciclo



Uso de los controles 29-31

Seleccione el ciclo
Seleccione el nivel de secado
Seleccione la temperatura
Seleccione las opciones
Oprima la tecla 'Start/Pause'
(Encendido/Pausa)



Cuidado y limpieza 32

Panel de control
Exterior de la secadora
Sistema de escape de la secadora
Acero inoxidable
Sugerencias especiales para el secado



Sugerencias para el escape de la secadora 33



Localización y solución de averías 34

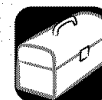

Servicio y garantía 35



Instrucciones importantes sobre seguridad

Instalador: Por favor deje esta guía junto con el electrodoméstico.

Consumidor: Por favor lea y conserve esta guía para referencia futura. Conserve el recibo de compra y/o el cheque cancelado como prueba de compra.

Número de modelo _____
Número de serie _____
Fecha de compra _____

Si tiene alguna pregunta, llame a:

Maytag Customer Assistance al
1-800-688-9900 en EE.UU. o al
1-800-688-2002 en Canadá
(Lunes a Viernes, de 8 a.m. a 8 p.m. hora del este).
Internet: <http://www.maytag.com>

Los clientes en EE.UU. que utilizan el sistema TTY para personas con impedimentos auditivos o del habla pueden llamar al 1-800-688-2080.

En nuestro continuo afán de mejorar la calidad de nuestros electrodomésticos puede ser necesario modificar este electrodoméstico sin actualizar esta guía.

Para información sobre servicio, vea la página 35.

Ahora debe conocer las instrucciones de seguridad

Las advertencias y las instrucciones importantes de seguridad que aparecen en este manual no tienen el propósito de cubrir todas las condiciones posibles que podrían ocurrir. Debe usarse sentido común, precaución y cuidado cuando se instale, se presente mantenimiento o se opere el electrodoméstico.

Siempre comuníquese con el distribuidor, concesionario, agente de servicio o fabricante para los asuntos relacionados con problemas o condiciones que no entienda.

Reconozca los símbolos de seguridad, advertencias, etiquetas

ADVERTENCIA

ADVERTENCIA – Peligros o prácticas no seguras que **PODRÍAN** causar lesión personal grave o mortal.

PRECAUCIÓN

PRECAUCIÓN – Peligros o prácticas no seguras que **PODRÍAN** causar lesión personal menos grave.

ADVERTENCIA

PELIGRO DE INCENDIO – No coloque en la secadora objetos que estén manchados o rociados con aceite vegetal o de cocina. Incluso después de haberse lavado, estos artículos pueden contener cantidades importantes de estos aceites. El aceite restante se puede encender espontáneamente. El potencial de encendido espontáneo aumenta cuando los artículos que contienen aceite vegetal o de cocción se exponen al calor. Las fuentes de calor tales como su secadora pueden calentar estos artículos, lo que permite que ocurra la reacción de oxidación en el aceite. La oxidación genera calor. Si este calor no puede escapar, los artículos pueden calentarse lo suficiente como para encenderse. El apilamiento, amontonamiento o almacenamiento de estos artículos puede evitar que el calor escape y puede crear un riesgo de incendio.

Todas las telas lavadas y no lavadas que contengan aceite vegetal o de cocina pueden ser peligrosos. Si estos artículos se lavan en agua caliente con detergente adicional reducirá, mas no eliminará, el riesgo de incendio. Siempre use el ciclo de Enfriamiento para reducir la temperatura de estos artículos. Nunca retire estos artículos de la secadora cuando estén calientes y no interrumpa el ciclo de secado hasta que los artículos hayan pasado por el ciclo de Enfriamiento. Nunca apile o amontone estos artículos cuando estén calientes.



Instrucciones importantes sobre seguridad

⚠ ADVERTENCIA

Para reducir el riesgo de incendio, explosión, choque eléctrico o lesiones personales cuando use esta secadora, siga las siguientes precauciones básicas de seguridad:

1. Lea todas las instrucciones antes de usar el electrodoméstico.
2. Para evitar la posibilidad de un incendio o explosión:
 - a. No seque artículos que hayan sido limpiados, lavados, remojados o manchados con gasolina, solventes de lavado en seco u otras sustancias inflamables o explosivas, ya que estas emiten vapores que podrían encenderse o explotar. Cualquier material que haya sido expuesto a un solvente de limpieza o que esté saturado de líquidos o sólidos inflamables no debe ser colocado en la secadora hasta que todos los rastros de estos materiales inflamables y sus vapores se hayan removido. Existen muchos artículos inflamables en uso en el hogar tales como: acetona, alcohol desnaturalizado, gasolina, keroseno, algunos limpiadores líquidos, algunos quitamanchas, trementina, ceras y removedores de cera.
 - b. Los artículos que contengan goma espuma (pueden estar marcados como espuma de látex) o de materiales de textura similar no deben secarse en el ajuste de alta temperatura. Los materiales de goma espuma, cuando se calientan, pueden crear bajo ciertas circunstancias un incendio por combustión espontánea.
3. No permita que los niños o las mascotas jueguen dentro o sobre el electrodoméstico o delante del mismo. Se requiere supervisión estricta cuando se use el electrodoméstico cerca de niños y mascotas.
4. Antes de desinstalar el electrodoméstico para realizar reparaciones o para descartarlo, retire la puerta del compartimiento de secado.
5. No introduzca las manos en el electrodoméstico cuando el tambor esté en movimiento.
6. No instale o almacene este electrodoméstico a la intemperie.
7. No altere los controles.
8. No repare o reemplace ninguna pieza de este electrodoméstico ni intente realizar el servicio a menos que sea recomendado en publicaciones con instrucciones de reparación para el usuario que usted comprenda y que tenga las habilidades para llevarlo a cabo.
9. No use suavizantes de telas o productos para eliminar estática a menos que el fabricante de dichos productos los recomiende.
10. Limpie el filtro de hilachas antes o después de cada carga.
11. Mantenga el área que rodea la abertura del escape y las áreas cercanas libres de acumulación de hilachas, polvo y sucio.
12. El interior de la secadora y el conducto del escape deben limpiarse a menudo por personal de servicio calificado.
13. Este electrodoméstico debe ser debidamente puesto a tierra. Nunca enchufe el electrodoméstico en un tomacorriente que no esté debidamente puesto a tierra de acuerdo con los códigos locales y nacionales. Consulte las instrucciones de instalación para la puesta a tierra de este electrodoméstico.
14. No se siente sobre la secadora.

Nota

- Debido a las mejoras continuas del producto, Maytag se reserva el derecho de cambiar sus especificaciones sin aviso previo. Para obtener detalles completos, consulte las instrucciones de instalación incluidas con su producto antes de elegir los armarios, realizar los cortes o comenzar la instalación.

CONSERVE ESTAS INSTRUCCIONES



Instructions d'utilisation

Limpie el filtro de hilachas

- Después de cada carga de ropa.
- Para reducir el tiempo de secado.
- Para ahorrar energía.

Nota

- No haga funcionar la secadora sin la rejilla del filtro de hilachas en su lugar.
- No haga funcionar la secadora sin el filtro en su lugar.

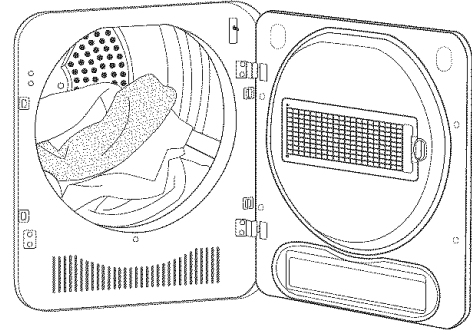

Para limpiar el filtro

1. Retire la rejilla del filtro oprimiendo el pestillo en el lado derecho.
2. Gire el filtro para alejarlo de la rejilla.
3. Retire las hilachas del filtro.
4. Gire el filtro nuevamente de manera que quede plano sobre la rejilla.
5. Coloque el extremo izquierdo de la rejilla en la abertura del filtro y oprima el lado derecho hasta que encaje.

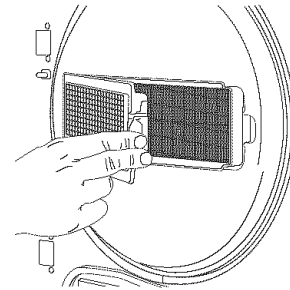

Cargue la secadora adecuadamente

- Coloque una sola carga de ropa en la secadora a la vez.
- Las cargas mixtas de ropa pesada y ligera se secarán de manera diferente. La ropa ligera se secará, mientras que la ropa pesada puede quedar húmeda.
- Añada uno o más artículos similares en la secadora cuando necesite secar sólo uno o dos artículos. Esto mejora la acción giratoria del tambor y la eficiencia del secado.
- La sobrecarga restringe la acción giratoria, lo que hace que el secado no sea uniforme y que algunas telas se arruguen de manera excesiva.



Instructions d'utilisation

Encendido/Pausa

Después de programar el ciclo y las opciones deseadas, oprima la tecla **'Start/Pause'** (Encendido/Pausa) para encender la secadora. Para interrumpir el ciclo, oprima la tecla **'Start/Pause'** (Encendido/Pausa) nuevamente. Para reiniciar el ciclo, oprima la tecla **'Start/Pause'** (Encendido/Pausa) y el ciclo continuará a partir del punto de interrupción.



Apague la secadora

Apagado

Oprima la tecla **'Power Off'** (Apagado) para anular el ciclo y detener la secadora.

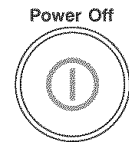

Despliegue del tiempo estimado

La pantalla muestra el tiempo estimado restante del ciclo después de oprimir la tecla **'Start/Pause'** (Encendido/Pausa). El tiempo estimado restante puede variar a medida que el ciclo avanza.



Luces de estado del ciclo

La luz **'Drying'** (Secando) se encenderá y permanecerá encendida hasta que finalice el ciclo. Cuando la secadora esté en la porción de *enfriamiento* del ciclo, la luz **'Cooling'** (Enfriando) se encenderá. Cuando finalice el ciclo, **'End'** (Fin) se desplegará en la pantalla y la luz **'Complete'** (Completo) se encenderá y permanecerá encendida hasta que se abra la puerta.



Si se interrumpe el secado durante el ciclo, las luces indicadoras destellarán hasta que se oprima la tecla **'Start/Pause'** (Encendido/Pausa).



Uso de los controles

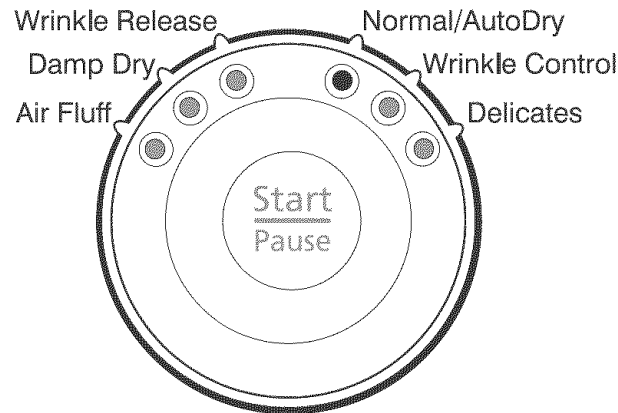

PASO 1

Seleccione el ciclo

Para seleccionar un ciclo, gire la perilla de control al ciclo deseado. La luz indicadora al lado del ciclo correspondiente se encenderá.

Ciclo 'Wrinkle Release' (Eliminación de arrugas)

El ciclo de Eliminación de arrugas elimina las arrugas de los artículos que están limpios y secos pero que están ligeramente arrugados, tales como los artículos que han estado guardados en un armario lleno o en una maleta o que han estado en la secadora por demasiado tiempo después de que el ciclo haya finalizado. Este ciclo puede utilizarse *con* cualquier ajuste de temperatura.

Ciclo 'Damp Dry' (Secado húmedo)

El ciclo de Secado húmedo está diseñado para secar la ropa parcialmente. Este ciclo puede utilizarse *con* cualquier ajuste de temperatura.

Ciclo 'Air Fluff' (Esponjado con aire)

El ciclo de Esponjado con aire hace girar la ropa a temperatura ambiente.

Ciclo 'Normal/Auto Dry' (Normal/Secado automático)

El ciclo Normal/Secado automático está diseñado para secar artículos como toallas, ropa interior, pantalones de mezclilla, etc.

Ciclo 'Wrinkle Control' (Control de arrugas)

El ciclo de Control de arrugas está diseñado para secar automáticamente artículos inarrugables de algodón, telas sintéticas, tejidos y telas de planchado permanente. Este ciclo *minimiza* las arrugas proporcionando un período mayor de enfriamiento sin calor al final del ciclo.

Ciclo 'Delicates' (Ropa delicada)

El ciclo de Ropa delicada está diseñado para secar los artículos sensibles al calor a la temperatura *mínima* de secado.



Uso de los controles

PASO 2

Seleccione el nivel de secado

Para seleccionar el nivel de secado en los ciclos Normal/Secado automático o de Control de arrugas, oprima la tecla **'Dryness Level'** (Nivel de secado). Una luz indicadora se iluminará junto al nivel de secado deseado. Oprima la tecla repetidamente para navegar entre los ajustes.

Las cargas de mayor tamaño o de artículos más voluminosos requerirán el ajuste *'More Dry'* (Mayor secado) para secar completamente la carga. El ajuste *'Less Dry'* (Menor secado) es mejor para las telas más livianas o para dejar algo de humedad en la ropa al finalizar el ciclo.

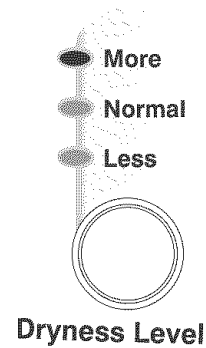

PASO 3

Seleccione la temperatura

Para seleccionar la temperatura correcta en los ciclos Normal/Secado automático, de Eliminación de arrugas o de Secado húmedo, oprima la tecla de **Temperature** (Temperatura). Una luz indicadora se iluminará junto a la temperatura deseada. Oprima la tecla repetidamente para navegar entre los ajustes.

Use la siguiente tabla como guía:

TEMP. DE SEC.	TIPO DE CARGA
Regular	Para algodones resistentes o etiquetados para secado en tambor.
Intermedia (Medium)	Para telas de planchado permanente, sintéticas, de algodón liviano o etiquetadas para secado en tambor a temperatura intermedia.
Baja (Low)	Para artículos sensibles al calor etiquetados para secado en tambor a temperatura baja o tibia.

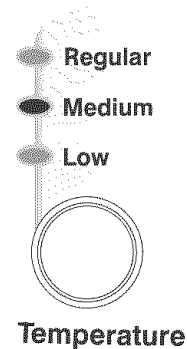



Uso de los controles

PASO 4

Seleccione las opciones (si lo desea)

'Adjust Time' (Ajuste el tiempo)

Se puede aumentar o disminuir el tiempo programado automáticamente para los ciclos de Ropa delicada, de Control de arrugas, de Eliminación de arrugas, de Secado húmedo o de Esponjado con aire.

Para disminuir la duración del ciclo, oprima la tecla **'Less Time'** (Menos tiempo) hasta que se muestre el tiempo deseado. Para aumentar la duración del ciclo, oprima la tecla **'More Time'** (Más tiempo) hasta que se muestre el tiempo deseado.

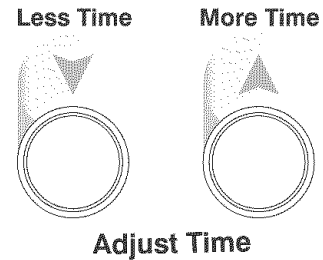

'Chime' (Señal de finalización del ciclo)

Cuando el ciclo haya terminado, escuchará una señal sonora. Cuando se selecciona la opción **'Wrinkle Prevent'** (Prevención de arrugas), la señal sonará intermitentemente.

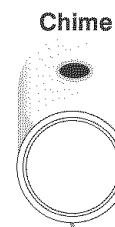

'Wrinkle Prevent' (Prevención de arrugas)

Esta opción ofrece aproximadamente 95 minutos de acción giratoria intermitente con aire no calentado al final del ciclo para reducir las arrugas.

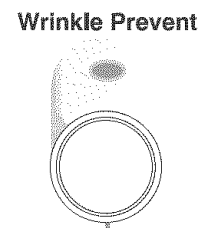

'Child Lock' (Bloqueo para niños)

Se puede bloquear el panel de control para mayor seguridad, limpieza o para prevenir el uso no autorizado de la secadora. Las teclas dejarán de funcionar cuando estén bloqueadas.

Para bloquear los controles, oprima y mantenga oprimidas las teclas **'Chime'** (Señal sonora) y **'Wrinkle Prevent'** (Prevención de arrugas) durante 3 segundos. La luz indicadora de bloqueo para niños se encenderá.

Para desbloquear los controles, oprima y mantenga oprimidas las teclas **'Chime'** (Señal sonora) y **'Wrinkle Prevent'** (Prevención de arrugas) durante 3 segundos. La luz indicadora de bloqueo para niños se apagará.

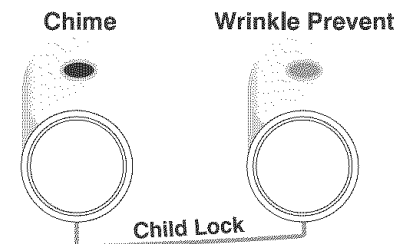

PASO 5

Oprima la tecla 'Start/Pause' (Encendido/Pausa)

Oprima esta tecla para encender la secadora. La puerta de la secadora debe estar cerrada para que la secadora pueda funcionar. Si se abre la puerta durante el ciclo, oprima esta tecla nuevamente para reiniciar el ciclo una vez se haya cerrado la puerta.





Cuidado y limpieza

Panel de control

Limpie con un paño suave y húmedo. *No* use sustancias abrasivas.

El acabado del panel de control podría dañarse con el uso de algunos productos de lavandería para el tratamiento y remoción de manchas. Aplique estos productos alejado de la secadora y limpie cualquier derrame o exceso de rociado inmediatamente.

Exterior de la secadora

Limpie con un paño suave y húmedo. *No* use sustancias abrasivas. Proteja la superficie de objetos afilados.

Sistema de escape de la secadora

Inspeccione y limpie el sistema de escape una vez al año para mantener un rendimiento óptimo. La campana de ventilación externa debe limpiarse con mayor frecuencia para asegurar su funcionamiento correcto. Consulte las instrucciones de instalación para mayor información.

Acero inoxidable

Para limpiar el tambor de acero inoxidable, use un paño húmedo con un limpiador suave no abrasivo adecuado para limpiar superficies de acero inoxidable. Elimine los residuos de limpiador y seque con un paño limpio.

Sugerencias especiales para el secado

Por favor siga las instrucciones de cuidado de la ropa que se encuentran en las etiquetas para secar artículos de secado especial. Si las instrucciones de la etiqueta no están disponibles, use la siguiente información a modo de guía.

ARTÍCULO	SUGERENCIAS DE SECADO
Frazadas	<ul style="list-style-type: none"> • Seque sólo una frazada a la vez para una mejor acción giratoria. • Asegúrese de que el artículo esté completamente seco antes de usarlo o almacenarlo.
Cortinas y telas	<ul style="list-style-type: none"> • Use el ciclo de Control de arrugas para minimizar las arrugas. • Seque en cargas pequeñas para obtener los mejores resultados y retíre de la secadora lo más rápido posible.
Pañales de tela	<ul style="list-style-type: none"> • Use el ciclo Normal/Secado Automático para secar pañales suaves y esponjosos.
Artículos rellenos de plumas (abrigos, sacos de dormir, edredones, etc.)	<ul style="list-style-type: none"> • Use el ciclo Normal/Secado Automático y un ajuste de temperatura delicado. • Coloque un par de zapatos de goma en la secadora con el artículo para esponjar los edredones de plumas, etc. Si añade un par de toallas secas a la carga reducirá el tiempo de secado y absorberá la humedad.
Goma espuma (reversos de alfombras, peluches, algunos tipos de hombreras, etc.)	<ul style="list-style-type: none"> • NO use temperatura caliente para secar. Use el ciclo de Esponjado con aire (sin calor). • ⚠ ADVERTENCIA – Secar un artículo de goma con calor puede dañarlo o causar un riesgo de incendio.
Almohadas	<ul style="list-style-type: none"> • Use el ciclo Normal. • Añada un par de toallas secas y un par de zapatos de goma limpios para mejorar la acción giratoria y para esponjar el artículo. • NO seque en la secadora almohadas de capoc o de espuma.
Artículos de plástico (cortinas de la ducha, cubiertas de muebles, etc.)	<ul style="list-style-type: none"> • Use el ciclo de Esponjado con aire con un ajuste de temperatura bajo o de esponjado con aire según las instrucciones de cuidado de la etiqueta.

IMPORTANTE: Evite secar en la secadora . . .

- Artículos de fibra de vidrio (cortinas, telas, etc.).
- Tejidos de lana a menos que lo recomiende la etiqueta de cuidado.
- Artículos empapados de aceite vegetal o de cocina (vea la página 26).



Sugerencias para el escape de la secadora

⚠ ADVERTENCIA

Los conductos plásticos o flexibles de material no metálico representan un riesgo potencial de incendio.

Se debe

Leer las instrucciones de instalación y la guía de uso y cuidado.

Se debe

Dejar que el escape de su secadora ventile el aire fácilmente.

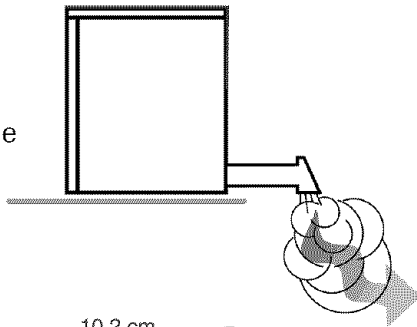

Se debe

Usar un conducto de metal rígido de 4" (10,2 cm) de diámetro. Aíse las juntas con cinta adhesiva, incluyendo la junta de la secadora.

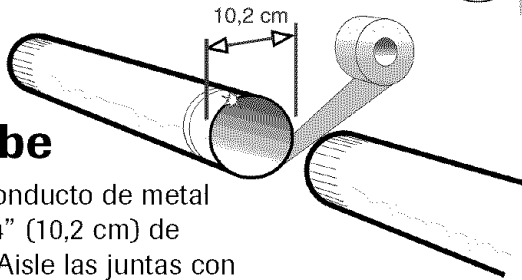

Nunca use tornillos que atrapen hilachas.

Se debe

Mantener la instalación de los conductos tan recta como sea posible.

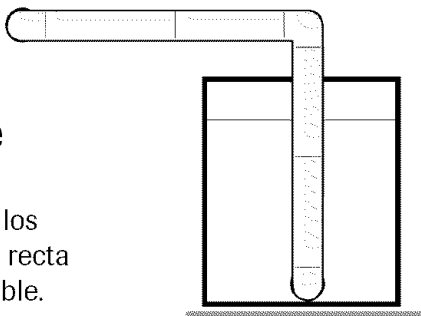

Se debe

Limpiar todos los conductos antiguos antes de instalar una secadora nueva. Asegúrese de que la cubierta del escape se abra y cierre libremente. Inspeccione y limpie el sistema de escape una vez al año.

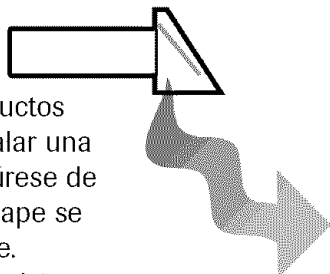

No se debe

Dejar que un sistema de escape inadecuado cause lentitud en el secado.

No se debe

Restringir su secadora con un sistema de escape inadecuado.

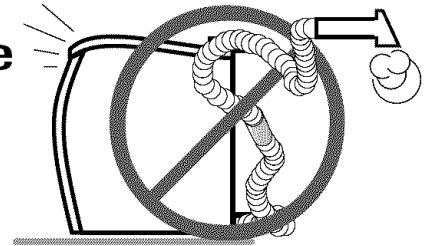

No se debe

Usar conductos de plástico, de aluminio delgado o conductos flexibles no metálicos.

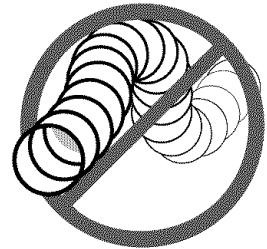

No se debe

Usar conductos más largos de lo necesario con muchos codos.

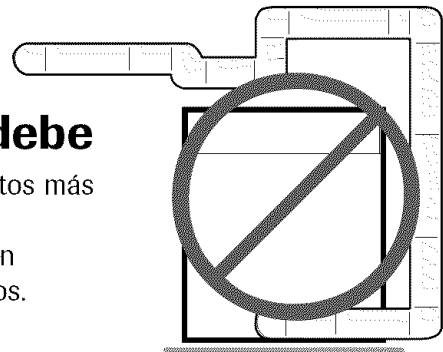

No se debe

Permitir que los conductos y escapes estén aplastados o bloqueados.

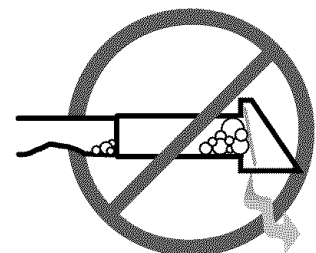



Localización y solución de averías

No funciona	<ul style="list-style-type: none">• Asegúrese de que la puerta esté cerrada.• ¿El cordón eléctrico está enchufado?• ¿Se quemó un fusible o se disparó el disyuntor?• Oprima la tecla 'Start/Pause' (Encendido/Pausa) nuevamente si se abrió la puerta durante el ciclo.
No calienta	<ul style="list-style-type: none">• ¿Se quemó un fusible o se disparó el disyuntor?• Seleccione un ajuste de temperatura con calor, no el esponjado con aire.• Limpie el filtro de hilachas y el conducto de escape.• El temporizador de la secadora puede haber pasado a la porción de enfriamiento del ciclo.
No seca bien	<ul style="list-style-type: none">• Verifique lo anterior y también lo siguiente.• Verifique la campana de ventilación en el exterior de la vivienda: ¿Se abre y se cierra libremente?• Verifique que no hayan acumulaciones de hilachas en el sistema de escape. Los conductos deben ser inspeccionados y limpiados una vez al año.• Use conductos de escape rígidos de metal de 4" (10,2 cm) de diámetro.• No sobrecargue la secadora. 1 carga de lavadora = 1 carga de secadora.• Separe los artículos de ropa pesados de los livianos.• Verifique la lavadora para asegurarse de que está drenando el agua de la carga de ropa adecuadamente.• La carga de ropa es demasiado pequeña para que la acción giratoria sea la adecuada. Añada algunas toallas.
Es ruidosa	<ul style="list-style-type: none">• Verifique la carga de ropa en busca de objetos tales como monedas, clavos, etc. Retírelos inmediatamente de la secadora.• Es normal escuchar el elemento calefactor encenderse y apagarse durante el ciclo de secado.• La secadora debe estar nivelada e instalada sobre un piso firme.• Es normal que la secadora emita un zumbido debido a la alta velocidad del aire cuando se mueve a través del tambor y del sistema de escape.• Cerciórese de que filtro de la pelusa esté unida con seguridad.
No seca de manera uniforme	<ul style="list-style-type: none">• Las costuras, bolsillos y otras áreas gruesas similares pueden no quedar completamente secas cuando el resto de la carga haya alcanzado el nivel de secado seleccionado. Esto es normal. Seleccione la opción 'More Dry' (Mayor secado) si lo desea.• Si se está secando un artículo pesado en una carga de ropa liviana, como por ejemplo una toalla en una carga de sábanas, es posible que el artículo pesado no esté completamente seco cuando el resto de la carga haya alcanzado el nivel de secado seleccionado. Separe los artículos pesados de los livianos para obtener los mejores resultados del secado.
Tiene olor	<ul style="list-style-type: none">• Los olores del hogar tales como la pintura, el barniz, los limpiadores fuertes, etc. pueden estar entrando en la secadora con el aire de la habitación. Esto es normal ya que la secadora toma el aire de la habitación, lo calienta, lo lleva a través del tambor y lo ventila a través del sistema de escape al exterior. Cuando estos olores estén en el aire, ventile completamente la habitación antes de usar la secadora.
La secadora se apaga antes de que la carga de ropa esté seca	<ul style="list-style-type: none">• La carga de ropa es demasiado pequeña. Añada artículos similares o algunas toallas y reinicie el ciclo.• La carga de las ropas es demasiado grande. Quite algo de la carga y recomience el secador.

Para obtener mayor asistencia, póngase en contacto con Maytag ServicesSM, Maytag Customer Assistance:
En EE.UU., llame al 1-800-688-9900 o, en Canadá, al 1-800-688-2002.



Servicio y garantía

Garantía de la secadora

Garantía completa de un año

Durante un (1) año a partir de la fecha original de compra al por menor, se reparará o reemplazará gratuitamente cualquier pieza que falle durante uso normal en el hogar.

Garantía limitada

Después del primer año a partir de la fecha original de compra al por menor y durante los períodos de tiempo indicados a continuación, se reparará o reemplazarán gratuitamente las piezas indicadas a continuación y el propietario deberá pagar todos los otros costos incluyendo mano de obra, el kilometraje/millaje, el transporte, el costo del viaje y el costo del diagnóstico si es necesario.

Segundo año – Todas las piezas.

Garantía limitada adicional contra desgaste por óxido

Si el gabinete exterior, incluyendo la puerta, se oxida durante el primer año a partir de la fecha original de compra al por menor, se realizará la reparación o reemplazo gratuitamente. Después del primer año y hasta el quinto año se reparará o reemplazará la pieza defectuosa y el propietario deberá pagar todos los otros costos incluyendo mano de obra, el kilometraje/millaje, el transporte, el costo del viaje y el costo del diagnóstico, si es necesario.

Por favor observe lo siguiente: Esta garantía completa y la garantía limitada se aplican cuando la secadora esté ubicada en los Estados Unidos o en Canadá. Las secadoras que se encuentren en otros países estarán cubiertas únicamente por la garantía limitada, incluyendo las piezas que fallen durante los primeros dos años.

Residentes canadienses

Esta garantía cubre solamente aquellas secadoras instaladas en Canadá que hayan sido certificados por la Asociación de Normas Canadienses (CSA) a menos que hayan sido traídas a Canadá desde Estados Unidos debido a un cambio de residencia.

Las garantías específicas expresadas anteriormente son las ÚNICAS garantías provistas por el fabricante. Esta garantía le otorga derechos legales específicos y usted puede tener además otros derechos que varían de un estado a otro.

Las guías de uso y cuidado, los manuales de servicio y los catálogos de piezas pueden solicitarse a Maytag ServicesSM, Maytag Customer Assistance.

Lo que no cubren estas garantías:

1. Situaciones y daños resultantes de cualquiera de las siguientes eventualidades:
 - a. Instalación, entrega o mantenimiento inapropiados.
 - b. Cualquier reparación, modificación, alteración o ajuste no autorizado por el fabricante o por un centro de servicio autorizado.
 - c. Mal uso, abuso, accidentes o uso irrazonable.
 - d. Corriente eléctrica, voltaje o suministro incorrecto.
 - e. Programación incorrecta de cualquiera de los controles.
2. Las garantías quedan nulas si los números de serie originales han sido retirados, alterados o no son fácilmente legibles.
3. Focos.
4. Los productos comprados para uso comercial o industrial.
5. El costo del servicio o llamada de servicio para:
 - a. Corregir errores de instalación.
 - b. Instruir al usuario sobre el uso correcto del producto.
 - c. Transportar el electrodoméstico al establecimiento de servicio.
6. Los daños consecuentes o incidentales sufridos por cualquier persona como resultado del incumplimiento de esta garantía.

En algunos estados no se permite la exclusión o limitación de daños consecuentes o incidentales, por lo tanto la limitación o exclusión anterior puede no aplicarse en su caso.

Para obtener servicio bajo la garantía

Para ubicar una compañía de servicio autorizado en su localidad, póngase en contacto con el distribuidor donde adquirió su electrodoméstico o llame a Maytag ServicesSM, Maytag Customer Assistance. Si no recibe servicio satisfactorio bajo la garantía, por favor llame o escriba a:

Maytag ServicesSM
Attn: CAIR[®] Center
P.O. Box 2370
Cleveland, TN 37320-2370
EE.UU.: 1-800-688-9900
Canadá: 1-800-688-2002.

Nota

- Cuando se ponga en contacto con Maytag ServicesSM, Maytag Customer Assistance acerca de un problema, por favor incluya la siguiente información:
 - a. Su nombre, dirección y número de teléfono;
 - b. Los números de modelo y de serie (que se encuentran en la perra central trasera del panel de control) de su electrodoméstico;
 - c. Nombre y dirección de su distribuidor y la fecha de compra del electrodoméstico;
 - d. Una descripción clara del problema que está experimentando;
 - e. Prueba de compra.