



# Automatic Washers with CALYPSO™ Wash Motion

Use and Care Guide

# Lavadoras automáticas con CALYPSO™ Movimiento de lavada

Manual de Uso y Cuidado

# Laveuses automatiques à mouvement de lavage CALYPSO™

Guide d'utilisation et d'entretien

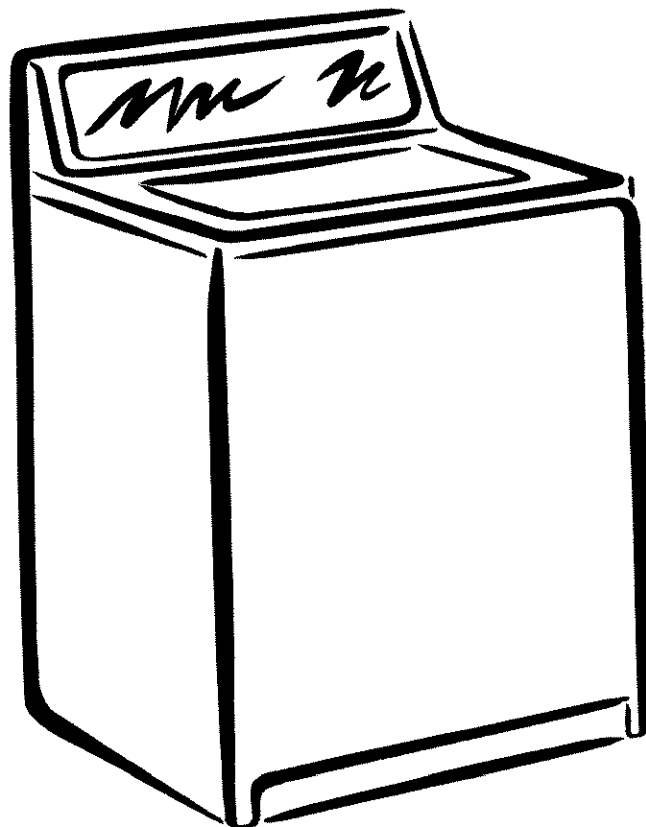

---

# TABLE OF CONTENTS

<b>WE SERVICE WHAT WE SELL</b> .....	<b>2</b>
<b>WARRANTY</b> .....	<b>3</b>
<b>WASHER SAFETY</b> .....	<b>4</b>
<b>INSTALLATION REQUIREMENTS</b> .....	<b>5</b>
Tools and Parts .....	5
Alternate Parts You May Need .....	5
Location Requirements.....	6
Drain System.....	6
Electrical Requirements .....	7
<b>INSTALLATION INSTRUCTIONS</b> .....	<b>8</b>
Install Leveling Feet .....	8
Connect the Drain Hose .....	8
Connect the Inlet Hoses .....	9
Secure the Drain Hose.....	9
Level the Washer .....	10
Complete Installation .....	10
<b>FEATURES AND BENEFITS</b> .....	<b>11</b>
CALYPSO™ Wash Motion .....	11
<b>WASHER USE</b> .....	<b>12</b>
Starting Your Washer.....	12
Pausing or Restarting .....	13
Changing Cycles, Options and Modifiers.....	13
Cycles.....	13
What Happens in a Wash Cycle.....	14
Options.....	15
Modifiers .....	16
<b>LAUNDRY TIPS</b> .....	<b>17</b>
Loading .....	17
<b>WASHER CARE</b> .....	<b>18</b>
Cleaning Your Washer .....	18
Water Inlet Hoses.....	18
Vacation, Storage, and Moving Care .....	18
<b>TROUBLESHOOTING</b> .....	<b>19</b>
<b>LID INSTRUCTIONS</b> .....	<b>22</b>

---

# WE SERVICE WHAT WE SELL

## **KENMORE ELITE™ WASHERS**

“We Service What We Sell” is our assurance that you can depend on Sears for service. Your Kenmore appliance has added value when you consider that Sears has service units nationwide, staffed with professional technicians trained on all appliances Sears sells. They have knowledge and skills, tools, parts and equipment to ensure our pledge to you that “We Service What We Sell.”

Maintain the value of your purchase with a Sears Maintenance Agreement. Kenmore appliances are designed, manufactured, and tested for years of dependable operation. Yet, any major appliance may require service from time to time. The Sears Maintenance Agreement offers you an outstanding service program for your product.

### **The Sears Maintenance Agreement**

- Is your way to buy tomorrow’s service at today’s prices.
- Eliminates repair bills resulting from normal use.
- Allows for as many service calls as required.
- Provides an annual Preventative Maintenance Check at your request to keep your Kenmore appliance in proper running condition.

**For more information, call  
1-800-827-6655 (U.S.A) or  
1-877-533-6937 (Canada)**

---

# WARRANTY

## Limited Lifetime Warranty on Stainless Steel Basket

For the lifetime of the washer from the date of purchase, Sears will replace the Stainless Steel wash basket due to defective material or workmanship. This warranty does not include any polishing marks found in the bottom of the basket which occurs during the break in period of the washer. You will be charged for labor after the first year.

## Limited Ten-Year Warranty on Plastic Tub\*

For the second through tenth year from the date of purchase, Sears will replace the plastic tub if defective in material or workmanship. You will be charged for labor after the first year.

## Limited Five-Year Warranty on Drive System Parts\*

For the second through fifth year from the date of purchase, Sears will replace the following drive system parts if defective in material or workmanship. The washplate shaft, drive pulley, lower drive bearing plate and drive belt. You will be charged for labor after the first year.

## Limited Two-Year Warranty on SENSOR SMART™ Electronic Control Board

For two years from the date of purchase, Sears will replace the electronic control boards if defective in material or workmanship. You will be charged for labor after the first year.

## Full One-Year Warranty on Mechanical and Electrical Parts

For one year from the date of purchase, when this washer is installed and operated according to the instructions provided in the Owner's Manual, Sears will repair or replace any of its mechanical or electrical parts if defective in material or workmanship.

## Warranty Restriction

If the washer is subject to other than private family use, the above warranty coverage is effective for only 90 days.

## Warranty Service

Warranty service is available by contacting the nearest Sears Service Center in the United States or Canada. This warranty applies only while the product is in use in the United States or Canada. This warranty gives you specific legal rights and you may also have other rights which vary from state to state or province to province.

\*Warranty terms may vary in Canada.

In the U.S. for Sears warranty information or to contact a Sears Service Center, call 1-800-4-MY-HOME<sup>SM</sup> (1-800-469-4663). In Canada, call 1-877-533-6937.

**Sears, Roebuck and Co.**  
D/817WA, Hoffman Estates, IL 60179

**Sears Canada, Inc.**  
Toronto, Ontario, Canada M5B 2B8

In the space below, record your complete model number, serial number, and purchase date. You can find this information on the model and serial number label, as shown.

Have this information available to help you quickly obtain assistance or service when you contact Sears concerning your appliance.

Model number 110 \_\_\_\_\_

Serial number \_\_\_\_\_

Purchase date \_\_\_\_\_

**Save these instructions and your sales receipt for future reference.**

# WASHER SAFETY

## Your safety and the safety of others are very important.

We have provided many important safety messages in this manual and on your appliance. Always read and obey all safety messages.



This is the safety alert symbol.

This symbol alerts you to potential hazards that can kill or hurt you and others.

All safety messages will follow the safety alert symbol and either the word "DANGER" or "WARNING." These words mean:

**! DANGER**

**You can be killed or seriously injured if you don't immediately follow instructions.**

**! WARNING**

**You can be killed or seriously injured if you don't follow instructions.**

All safety messages will tell you what the potential hazard is, tell you how to reduce the chance of injury, and tell you what can happen if the instructions are not followed.

## IMPORTANT SAFETY INSTRUCTIONS

**WARNING:** To reduce the risk of fire, electric shock, or injury to persons when using the washer, follow basic precautions, including the following:

- Read all instructions before using the washer.
- Do not wash articles that have been previously cleaned in, washed in, soaked in, or spotted with gasoline, dry-cleaning solvents, other flammable, or explosive substances as they give off vapors that could ignite or explode.
- Do not add gasoline, dry-cleaning solvents, or other flammable, or explosive substances to the wash water. These substances give off vapors that could ignite or explode.
- Under certain conditions, hydrogen gas may be produced in a hot water system that has not been used for 2 weeks or more. **HYDROGEN GAS IS EXPLOSIVE.** If the hot water system has not been used for such a period, before using the washing machine, turn on all hot water faucets and let the water flow from each for several minutes. This will release any accumulated hydrogen gas. As the gas is flammable, do not smoke or use an open flame during this time.
- Do not allow children to play on or in the washer. Close supervision of children is necessary when the washer is used near children.
- Before the washer is removed from service or discarded, remove the door or lid.
- Do not reach into the washer if the drum, tub or agitator is moving.
- Do not install or store the washer where it will be exposed to the weather.
- Do not tamper with controls.
- Do not repair or replace any part of the washer or attempt any servicing unless specifically recommended in this Use and Care Guide or in published user-repair instructions that you understand and have the skills to carry out.
- See Installation Instructions for grounding requirements.

**SAVE THESE INSTRUCTIONS**

# INSTALLATION REQUIREMENTS

## Tools and Parts

Assemble the necessary tools and supplies before beginning the washer installation. The parts supplied are in the washer basket. Do not put the styrofoam back into the washer.

### Tools needed for connecting the drain hose and water inlet hoses

- Pliers (that open to 1  $\frac{1}{16}$  in. {3.95 cm})
- Flashlight (optional)

### Parts supplied:

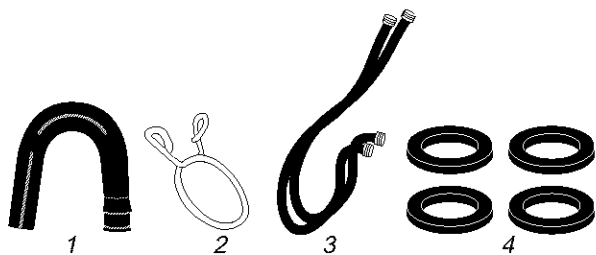

1. Drain hose "hook"
2. Yellow, single-wire hose clamp (for the top of the drain hose)
3. Water inlet hoses (2)
4. Flat water inlet hose washers (4)

### Tools needed for securing the drain hose and leveling the washer

- Open end wrench  $\frac{1}{8}$  in. (1.45 cm)
- Level
- Wood block
- Ruler or measuring tape

### Parts supplied:

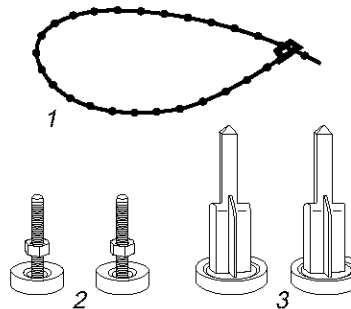

1. Beaded tie strap
2. Front leveling feet with nuts (2)
3. Rear self-adjusting feet (2)

## Alternate Parts You May Need

Parts listed are available from your local Sears store or Sears Service Center. In the United States, call 1-800-366-PART (1-800-366-7278). In Canada, call 1-877-533-6937.

If You Have	You Will Need to Buy
Laundry tub or standpipe taller than 96 in. (2.4 m)	Sump pump system (if not already available)
Overhead sewer	Standard 20 gal (76 L) 39 in. (99 cm) tall drain tub or utility sink and sump pump (available from local plumbing suppliers)
Floor drain	Siphon break, Part Number 285834; additional drain hose, Part Number 8318155 and connector kit, Part Number 285835
Drain hose too short	Drain hose, Part Number 8318156 and connector kit, Part Number 285835
Lint clogged drain	Drain protector, Part Number 367031 and connector kit, Part Number 285835
Water faucets beyond reach of fill hoses	2 longer water fill hoses: 6 ft (1.8 m) Part Number 76314, 10 ft (3.0 m) Part Number 350008

## Location Requirements

Selecting the proper location for your washer improves performance and minimizes noise and possible washer “walk.”

Your washer can be installed in a basement, laundry room, closet, or recessed area. (See “Drain System.”)

Proper installation is your responsibility.

### You will need

- A water heater set to deliver 120°F (49°C) water to the washer.
- A grounded electrical outlet located within 4 ft (1.2 m) of where the power cord is attached to the back of the washer. (See “Electrical Requirements.”)
- Hot and cold water faucets located within 4 ft (1.2 m) of the hot and cold water fill valves, and water pressure of 20-100 psi (137.9-689.6 kPa).
- A level floor with a maximum slope of 1 in. (2.5 cm) under entire washer. Installing the washer on carpeting is not recommended.
- A sturdy floor to support the washer with a total weight (water and load) of 315 lbs (143 kgs).

Do not operate your washer in temperatures below 32°F (0°C). Some water can remain in the washer and can cause damage in low temperatures.

### Recessed area or closet installation

The dimensions shown are for the minimum spacing allowed.

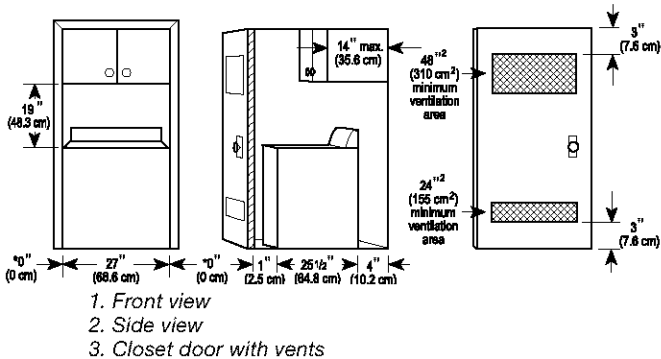

- Additional spacing should be considered for ease of installation and servicing.
- Additional clearances might be required for wall, door and floor moldings.
- Additional spacing of 1 in. (2.5 cm) on all sides of the washer is recommended to reduce noise transfer.

If a closet door is installed, the minimum air openings in the top and bottom of the door are required. Louvered doors with air openings in the top and bottom are acceptable.

## Drain System

The washer can be installed using the standpipe drain system (floor or wall), the laundry tub drain system, or the floor drain system. Select the drain hose installation method you need. (See “Alternate Parts You May Need.”)

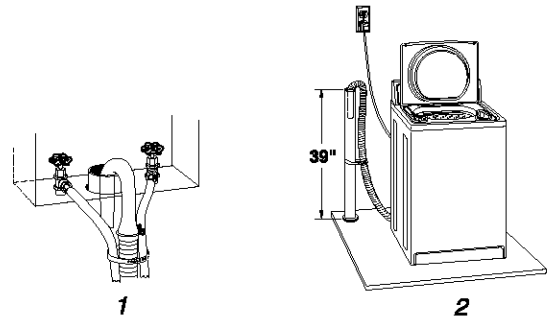

### Standpipe drain system - wall or floor (view 1 & 2)

The standpipe drain requires a minimum diameter standpipe of 2 in. (5 cm). The minimum carry-away capacity can be no less than 17 gal (64 L) per minute.

The top of the standpipe must be at least 39 in. (99 cm) high and no higher than 96 in. (2.4 m) from the bottom of the washer.

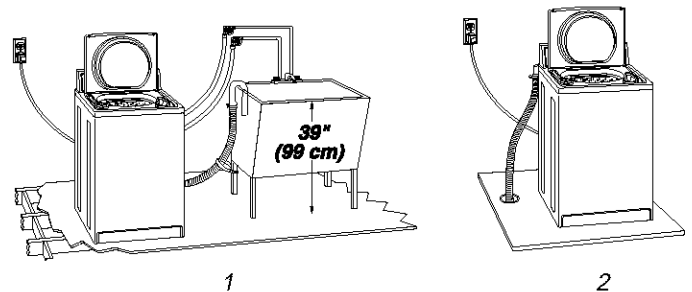

### Laundry tub drain system (view 1)

The laundry tub needs a minimum 20 gal (76 L) capacity. The top of the laundry tub must be at least 39 in. (99 cm) above the floor and no higher than 96 in. (2.4 m) from the bottom of the washer.

### Floor drain system (view 2)

The floor drain system requires a siphon break that may be purchased separately. (See Alternate Parts You May Need.)

The siphon break must be a minimum of 28 in. (71 cm) from the bottom of the washer. Additional hoses might be needed.

## Electrical Requirements

### **⚠ WARNING**



#### **Electrical Shock Hazard**

**Plug into a grounded 3 prong outlet.**

**Do not remove ground prong.**

**Do not use an adapter.**

**Do not use an extension cord.**

**Failure to follow these instructions can result in death, fire, or electrical shock.**

- A 120-volt, 60-Hz., AC-only, 15- or 20-ampere, fused electrical supply is required. Time-delay fuse or circuit breaker is recommended. It is recommended that a separate circuit serving only this appliance be provided.
- This washer is equipped with a power supply cord having a 3 prong ground plug.
- To minimize possible shock hazard, the cord must be plugged into a mating, 3 prong, ground-type outlet, grounded in accordance with local codes and ordinances. If a mating outlet is not available, it is the personal responsibility and obligation of the customer to have the properly grounded outlet installed by a qualified electrician.
- If codes permit and a separate ground wire is used, it is recommended that a qualified electrician determine that the ground path is adequate.
- Do not ground to a gas pipe.
- Check with a qualified electrician if you are not sure the washer is properly grounded.

- Do not have a fuse in the neutral or ground circuit.

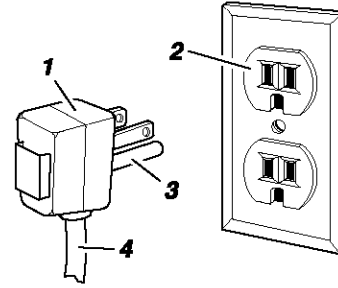

1. 3 prong grounding plug
2. 3 prong grounding-type wall receptacle
3. Grounding prong
4. Power supply cord

### **GROUNDING INSTRUCTIONS**

#### **For a grounded, cord-connected washer:**

This washer must be grounded. In the event of a malfunction or breakdown, grounding will reduce the risk of electrical shock by providing a path of least resistance for electric current. This washer is equipped with a cord having an equipment-grounding conductor and a grounding plug. The plug must be plugged into an appropriate outlet that is properly installed and grounded in accordance with all local codes and ordinances.

**WARNING:** Improper connection of the equipment-grounding conductor can result in a risk of electric shock. Check with a qualified electrician or serviceman if you are in doubt as to whether the appliance is properly grounded.

Do not modify the plug provided with the appliance – if it will not fit the outlet, have a proper outlet installed by a qualified electrician.

#### **For a permanently connected washer:**

This washer must be connected to a grounded metal, permanent wiring system, or an equipment grounding conductor must be run with the circuit conductors and connected to the equipment-grounding terminal or lead on the appliance.

# INSTALLATION INSTRUCTIONS

## Install Leveling Feet

### **⚠ WARNING**

#### **Excessive Weight Hazard**

**Use two or more people to move and install washer.**

**Failure to do so can result in back or other injury.**

#### **Install the rear self-adjusting feet**

1. To prevent floor damage, set the washer onto cardboard.
2. Move the washer to within approximately 3 feet (90 cm) of the final location.
3. Prop up the rear of the washer about 4 in. (10.2 cm) with a wood block or similar object. The block needs to support the weight of the washer.
4. Install the self-adjusting rear feet by pushing all the way up into the hole shown below.

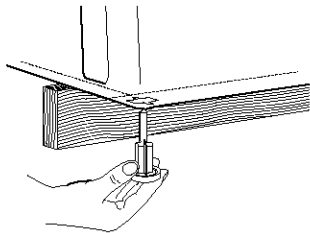

5. Tilt the washer forward and remove the wood block. Gently lower the washer to the floor.

#### **Install the front leveling feet**

6. Prop up the front of the washer about 4 in. (10.2 cm) with a wood block or similar object. The block needs to support the weight of the washer.
7. Screw the lock nut onto each foot to within 1 in. (2.5 cm) of the base.

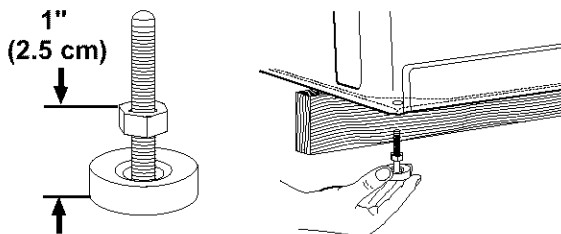

8. Screw the feet into the correct holes at the front corner of the washer until the nuts touch the washer.

**NOTE:** Do not tighten the nuts until the washer is level.

9. Tilt the washer back and remove the wood block. Gently lower the washer to the floor.

## Connect the Drain Hose

Proper connection of the drain hose protects your floors from damage due to water leakage. Carefully read and follow these instructions.

The drain hose is connected to your washer and is stored inside of the washer cabinet.

#### **Remove drain hose from washer cabinet**

Gently pull the corrugated drain hose out of the washer from the top of the hose. Continue to pull the hose until the end emerges. Do not force excess drain hose back into the rear of the washer.

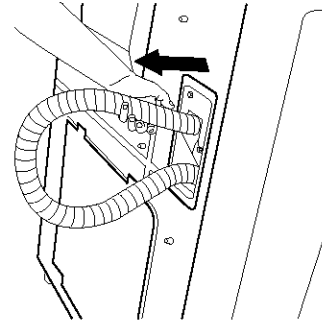

#### **Laundry tub drain or standpipe drain**

##### **Connecting the drain hose "hook" to the corrugated drain hose**

1. Open the yellow single-wire clamp and slide over the end of the drain hose about 4 in. (10.2 cm) (Pliers optional.)
2. Wet the outside end of the drain hose with tap water. **Do not use any other lubricant.**
3. Twist and push the "hook" back and forth while pushing down onto the drain hose. Continue until the "hook" is down to the enlarged diameter of the drain hose.
4. Open the yellow single-wire clamp (placed on the drain hose earlier) and slide over the base of the drain hose "hook" to secure the sections together. (Pliers optional.)
5. Put hooked end of drain hose into laundry tub or standpipe. Rotate "hook" to eliminate kinks.

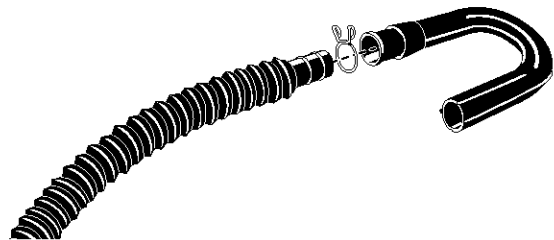

To prevent drain water from going back into the washer:

- Do not straighten hooked end of the drain hose and force excess drain hose into standpipe. Hose should be secure but loose enough to provide a gap for air.
- Do not lay excess hose on the bottom of the laundry tub.

#### **Floor drain**

Do not install the drain hose "hook" on to the corrugated drain hose. You may need additional parts. (See Floor Drain under "Alternate Parts You May Need.")



## Connect the Inlet Hoses

1. Insert a new flat washer (supplied) into each end of the inlet hoses. Firmly seat the washers in the couplings.

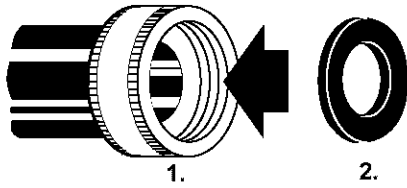

1. Coupling  
2. Washer

### Connect the inlet hoses to the water faucets

Make sure the washer basket is empty.

2. Attach the hose with the red coupling to the hot water faucet. Screw on coupling by hand until seated on the washer.
3. Attach the hose with the blue coupling to the cold water faucet. Screw on coupling by hand until seated on the washer.
4. Using pliers, tighten the couplings with an additional two-thirds turn.

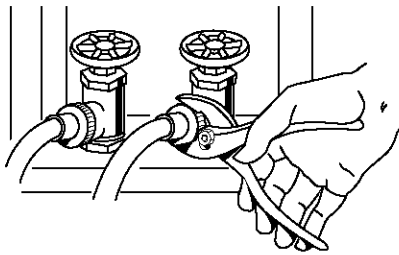

**NOTE: Do not overtighten.** Damage to the valves can result.

### Clear the water lines

5. Run water through both faucets and inlet hoses, into a bucket or laundry tub, to get rid of particles in the water lines that might clog the inlet valve screens.

### Connect the inlet hoses to the washer

6. Attach the hose with the blue coupling to the COLD (left) inlet valve. Screw on coupling by hand until seated on the washer. Using pliers, tighten the couplings with an additional two-thirds turn.

**NOTE: Do not overtighten.** Damage to the valves can result.

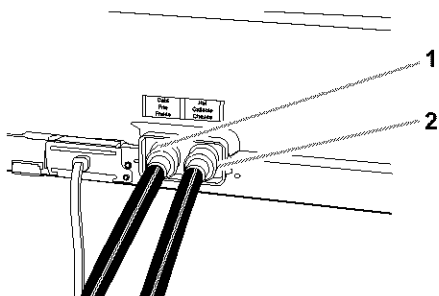

1. Cold water inlet valve (blue)  
2. Hot water inlet valve (red)

7. Attach the hose with the red coupling to the HOT water (right) inlet valve. Screw on coupling by hand until seated on the washer. Using pliers, tighten the couplings with an additional two-thirds turn.

**NOTE: Do not overtighten.** Damage to the valves can result.

### Check for leaks

8. Turn on the water faucets and check for leaks. A small amount of water might enter the washer. You will drain this later.

**NOTE:** Replace inlet hoses after 5 years of use to reduce the risk of hose failure. Record hose installation or replacement dates for future reference.

Periodically inspect and replace hoses if bulges, kinks, cuts, wear, or leaks are found.

## Secure the Drain Hose

1. Drape the power cord over the console.
2. Move the washer to its final location and remove any cardboard used to move washer.
3. Locate the tie strap (supplied).



Beaded Tie Strap

4. Wrap the drain hose to the laundry tub leg or standpipe with the tie strap. (See illustration.)

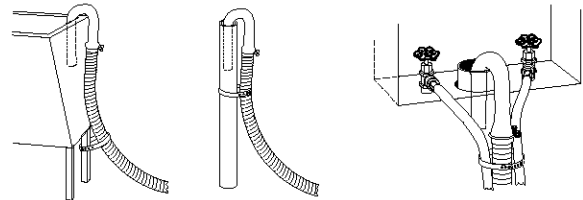

If the washer faucets and the drain standpipe are recessed, put the hooked end of the drain hose in the standpipe. Tightly wrap the tie strap around the water inlet hoses and the drain hose.

Do not force excess drain hose back into the rear of the washer.

## Level the Washer

Properly leveling your washer prevents excessive noise and vibration.

1. Check the levelness of the washer by placing a level on the top edge of the washer, first side-to-side, then front-to-back.

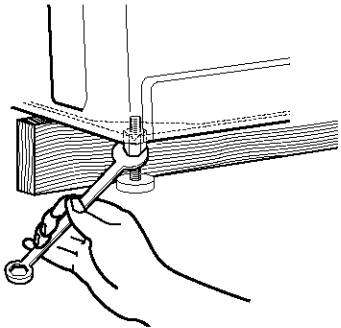
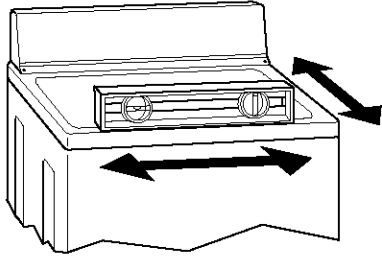

If the washer is against a wall, move the washer out slightly before tipping back. If the washer is not level, prop up the front of the washer with the wood block and adjust the feet up or down as necessary. Repeat this step until washer is level.

2. After the washer is in the final location and level, use a  $\frac{3}{16}$  in. (1.43 cm) open-end wrench to turn the nuts on the feet tightly against the washer cabinet.  
If the nuts are not tight against the washer cabinet, the washer may vibrate.
3. Tilt the washer forward until the rear of the washer is at least 4 in. (10.2 cm) off the floor. You may hear the self-adjusting rear feet click into place. Lower the washer to the floor.

## Complete Installation

1. Check the electrical requirements. Be sure that you have the correct electrical supply and the recommended grounding method. (See "Electrical Requirements.")
2. Check to be sure all parts are now installed. If there is an extra part, go back through the steps to see which step was skipped.
3. Check to be sure you have all of your tools.
4. Dispose/recycle all packaging materials. Keep the styrofoam for use if the washer should be transported.
5. Check to be sure the water faucets are on.
6. Check for leaks around faucets and inlet hoses.

### **⚠ WARNING**



#### **Electrical Shock Hazard**

**Plug into a grounded 3 prong outlet.**

**Do not remove ground prong.**

**Do not use an adapter.**

**Do not use an extension cord.**

**Failure to follow these instructions can result in death, fire, or electrical shock.**

7. Plug into a grounded 3 prong outlet.
8. Remove the protective film on the console and any tape remaining on the washer.
9. Read "Washer Use."
10. To test your washer, measure  $\frac{1}{2}$  the normal recommended amount of powdered or liquid detergent and pour it into the detergent dispenser. Close the lid. Press HEAVY DUTY, and then press START. Allow it to complete one whole cycle.

---

# FEATURES AND BENEFITS

---

## CALYPSO™ Wash Motion

Your new washer works differently than most washers that you are accustomed to. The most striking difference is the washer does not have an agitator. It uses the innovative CALYPSO™ Wash Motion. The Wash Plate, at the bottom of the basket, creates a motion that lifts, rolls and bounces your wash load through a mixture of water and detergent that is continuously reapplied to the load to force out stains and soils.

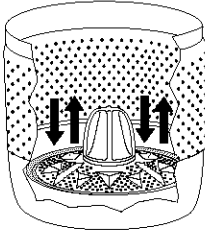

### The CALYPSO™ Wash Motion

- Is easier to load (since there is no agitator.)
- Is gentler on clothes. There is less wear and tear on your clothes.
- Fluffs the load after the final spin to make unloading easier.

### SENSOR SMART™ Electronic Controls

SENSOR SMART electronic controls are easy to use whether you are a beginner or an “expert.”

### TRIPLE SMART™ Dispensers

The TRIPLE SMART dispensers make your washer truly automatic. It is unnecessary for you to return to the washer during the cycle to add detergent, bleach, or fabric softener.

Laundry products are diluted with fresh water and added to the load at the proper time in the wash cycle.

### Auto Water Level

This washer senses load size and composition, then automatically adjusts water level for best cleaning and rinsing performance. It eliminates the guess work. The water level is just right for every wash load size.

### Larger Load Size

Since there is no agitator, you can wash larger, bulkier items like a sleeping bag. You are also able to wash more clothes at one time, which means fewer loads. The KING SIZE™ Capacity Plus allows for loads such as king size bedding. You can wash a pillow or a large stuffed teddy bear.

### ULTRA QUIET PAK™

The ULTRA QUIET PAK reduces water sounds and ringing noises. The cabinet and base are insulated with sound-dampening materials. An additional tub wrap is added for superior vibration and sound-dampening.

### Suspension System

To reduce washer “walk” and “out of balance” conditions, your new washer combines:

- 4 Spring damper struts to isolate vibration
- 2 Shock absorbers at the washer base to minimize movement
- Balance ring at the top of the wash basket to minimize vibration

### Stainless Steel Basket

The Stainless Steel basket eliminates corrosion and enables higher spin speeds for more water extraction, reducing drying time.

### High-Efficiency Wash System

Your new top loading, high-efficiency washer saves time with fewer, larger loads, conserves resources and lowers your water and energy bills too.

### Force Filter Wash/Rinse System

This washer filters 100% of the wash and rinse water. The water is filtered then re-circulated. The force filter traps sand and dirt, flushing it down the drain, so it is not re-deposited on the clean clothes.

# WASHER USE

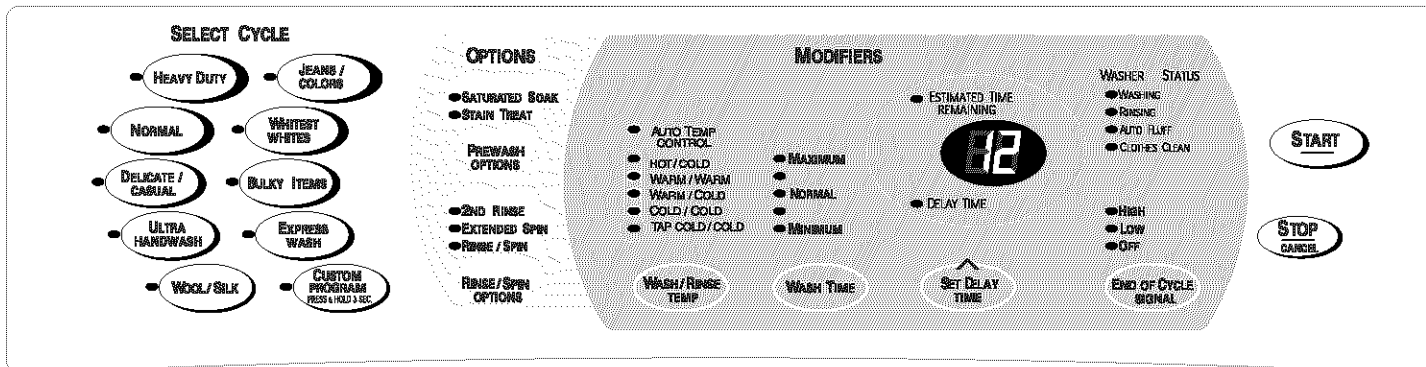

## Starting Your Washer

⚠ WARNING



Fire Hazard

**Never place items in the washer that are dampened with gasoline or other flammable fluids.**

**No washer can completely remove oil.**

**Do not dry anything that has ever had any type of oil on it (including cooking oils).**

**Doing so can result in death, explosion, or fire.**

2. Pour measured powdered or liquid detergent into the detergent dispenser.



- For best performance use with High Efficiency detergents. The package for this type of detergent will be marked "HE" or High Efficiency." The new wash action of CALYPSO™ along with less water, could create too much sudsing with a regular detergent. HE detergents like TIDE® HE are made to produce the right amount of suds for the best performance. Follow the manufacturer's instructions to determine the amount of detergent to use.
- If High Efficiency detergent is not available, use a reduced amount of regular laundry detergent.

**NOTE:** You can add color-safe bleach (liquid or powdered) to this dispenser as well.

3. Pour measured **liquid chlorine bleach** into the liquid chlorine bleach dispenser, if needed. Bleach is diluted and automatically dispensed at the proper time during the wash cycle.

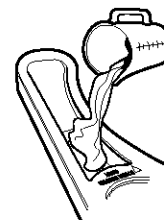

- Do not overfill. Never use more than 1 cup (250 mL) for a full load. Use less with a smaller load size.
- Follow the manufacturer's directions for safe use.
- To avoid spilling, use a cup with a pouring spout. Do not let bleach splash, drip, or run down into the washer basket.

**NOTE:** Use only liquid chlorine bleach in this dispenser.

The following is a guide to starting your washer. Periodic references to other sections of this manual provide more detailed information.

1. Place a load of sorted clothes into the washer. Load to a level shown below. (See "Loading.")

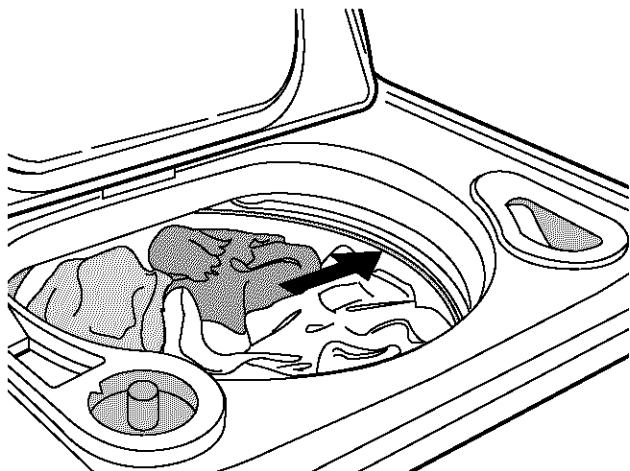

4. Pour measured **liquid fabric softener** into the fabric softener dispenser, if desired.



- Do not overfill. The dispenser holds 3 oz (94 mL), or a capful of fabric softener.
- The fabric softener is dispensed in the final rinse.
- Do not spill or drip any fabric softener on the clothes.

**NOTE:** Use only liquid fabric softener in this dispenser.

5. Close the washer lid.
  6. Select a Cycle. This turns on the washer display. (See "Cycles.")
  7. Select an Option, if desired. (See "Options.")
  8. Select the desired Modifiers. (See "Modifiers.")
  9. Press START. The wash cycle begins and the display shows the estimated remaining time.
- NOTE:** If you do not press Start within 5 minutes of selecting the cycle, the washer automatically shuts off.

## Pausing or Restarting

### To pause the washer at any time

Press STOP/CANCEL.

### To restart the washer

Close the lid and press START.

## Changing Cycles, Options and Modifiers

You can change Cycles, Options and Modifiers any time before Start is pressed.

- A short tone sounds when a change is selected.
- Two short tones sound if an unavailable combination is selected. The last selection will not be accepted.

### Changing Cycles after pressing Start

1. Press STOP/CANCEL twice.
2. Select the desired wash cycle.
3. Press START.

The washer restarts at the beginning of the new cycle.

**NOTE:** If you do not press Start within 5 minutes of pausing the washer, the washer automatically shuts off.

### Changing Options and Modifiers after pressing Start

You can change an Option or Modifier anytime before the selected Option or Modifier begins.

1. Press STOP/CANCEL.
2. Select the new Option and/or Modifiers.
3. Press START to continue the cycle.

## Cycles

Use these pads to choose the right wash cycle for the type of fabrics you are washing.

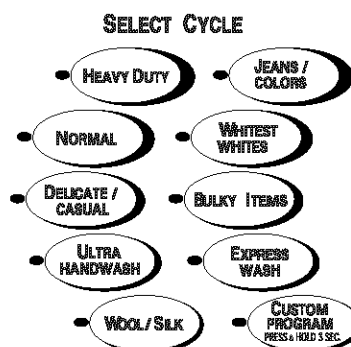

- For most loads, use the time recommended in the preset cycle settings.
- For heavy soil and sturdy fabrics, use more wash time.
- For light soil and delicate fabrics, use less wash time.

### Heavy Duty

Use this cycle to get 15 to 19 minutes of wash time for loads of sturdy, colorfast fabrics such as work clothes. Cycle combines high speed wash action and high spin speed. The preset cycle wash time is 19 minutes.

### Normal

Use this cycle to get 12 to 16 minutes of wash time for normally soiled cottons and linens. Cycle combines medium speed wash action and high spin speed. The preset cycle wash time is 14 minutes.

### Jeans/Colors

Use this cycle to get 14 to 18 minutes of wash time for dark, colored items that may run or fade. Cycle combines low/medium speed wash action and high speed final spin. The preset cycle wash time is 16 minutes.

### Whitest Whites

This cycle introduces liquid chlorine bleach to the load at the proper time for improved whitening of your heavily soiled white fabrics. Use this cycle to get 13 to 17 minutes of medium speed wash action and high speed final spin. For maximum soil and stain removal, liquid chlorine bleach must be used. The preset cycle wash time is 15 minutes.

### Delicate/Casual

Use this cycle to get 12 to 16 minutes of low speed wash action for no-iron fabrics and garments indicating "Gentle" cycle on the care label. Low/medium spin speed is used to reduce wrinkling. The preset cycle wash time is 14 minutes.

### Bulky Items

Use this cycle to get 13 to 17 minutes of wash time for large items like blankets and comforters. Cleaning starts with a spray of water and detergent mixture to thoroughly saturate your large load. This is followed by low/medium wash action and low/medium spin speed to maintain load balance. The preset cycle wash time is 15 minutes.

## Ultra Handwash

Use this cycle to get 7 to 11 minutes of wash time for garments labeled "Hand Wash" and special care items. Gentle cleaning starts with a continuous spray of water and detergent mixture as the load is spun at extra-low speed. This lasts for about one minute and is followed by a brief period of extra-low wash action. Low/medium spin speed helps reduce wrinkling. The preset cycle wash time is 7 minutes.

### Garments are labeled "Hand Wash" because:

- The fiber construction may be sensitive to wash action.
- The fabric contains sensitive dyes that may bleed.

**NOTE:** Some "Hand Wash" items, particularly wool, naturally shrink when washed. Keep this in mind when you purchase items labeled "Hand Wash." Items that shrink should be dried flat. When still wet, block these items by gently stretching to original measurements.

## Express Wash

Use this cycle to get 7 to 11 minutes of wash time for small, lightly soiled loads that are needed in a hurry. Fast cleaning starts with a continuous spray of water and detergent mixture as the load is spun at extra-low speed, followed by a brief period of low/medium speed wash action. High spin speed reduces drying time. For the fastest results, select warm wash. The preset cycle wash time is 7 minutes.

## Wool/Silk

Use this cycle to get 6 to 10 minutes of wash time for washable items that are normally dry cleaned. Cycle combines extra-low speed spray cleaning and wash action to provide gentle care for delicate items, such as wool sweaters and silk blouses. Low spin speed helps garments maintain their shape. The preset cycle wash time is 6 minutes.

## Custom Program

Custom Program allows you to store a customized wash cycle for future use.

### To Custom Program a wash cycle:

1. Select a cycle.
2. Select the desired Options.
3. Select the desired Modifiers.
4. Press and hold CUSTOM PROGRAM (approximately 3 seconds) until a beep sounds.
5. Press START. The Custom Program cycle is now stored for future use. To reuse the cycle, select CUSTOM PROGRAM and press START.

## Preset Cycle Settings

For ease of use, preset cycle settings provide the recommended fabric care settings for each cycle.

### To use the preset cycle settings:

1. Select the cycle you want by pressing one of the pads under SELECT CYCLE. The preset cycle settings will be displayed (see chart below).
2. Press START. The wash cycle will begin.

## PRESET CYCLE SETTING

Cycle	Preset Minutes	Wash Time*	Wash/Rinse Temperature
HEAVY DUTY	19	Maximum	Warm/Cold
NORMAL	14	Normal	Warm/Cold
JEANS/COLOR	16	Normal	Warm/Cold
DELICATE/CASUAL	14	Normal	Warm/Cold
ULTRA HANDWASH	7	Minimum	Cold/Cold
EXPRESS WASH	7	Minimum	Warm/Cold
WHITEST WHITES	15	Normal	Hot/Cold (No ATC)
BULKY ITEMS	15	Normal	Warm/Cold
WOOL/SILK	6	Minimum	Cold/Cold

\*Wash Time in minutes will appear in the display while making selections. The total cycle time will appear, including an estimated time for drain and fill times, once Start is pressed.

## What Happens in a Wash Cycle

After you have loaded the washer, selected the cycle, options and modifiers and you have pressed START, your washer does the following:

### Distributes the load

- Load is initially fluffed to distribute the load before water is added.

### Fills

- Water enters through the dispenser to mix with the detergent. Water continues to be added until the load is soaked and just enough water is present to maintain the spray. This way of washing and rinsing uses less water and makes the detergent more effective in cleaning your clothes. As a result, you will only see a wet load and not a full tub of water, if you open the lid.

### Washes

- As the washer continues to fill, a low speed spin begins and the detergent/water mixture is sprayed on to the load.
- The spinning stops and the CALYPSO™ Wash Motion begins, while the wash water continues to be sprayed on to the moving load. The length of wash depends on the cycle and wash time selected.
- The CALYPSO Wash Motion features five wash speeds in combination with low-speed spin sprays for a variety of fabric care needs.
- Liquid chlorine bleach is dispensed in the last 2-3 minutes of the wash cycle to help ensure the best cleaning results.
- The wash water is then drained and spun out before rinsing begins.

## Rinses

- Rinsing is accomplished in the same manner as washing. Fresh water is added to a slow spinning load. Then the load moves through the spray rinses. The water is then drained away and the rinsing process is repeated. The number of rinses varies depending on the cycle.
- During the last rinse, fabric softener is dispensed into the bottom of the tub and then sprayed through the load.

## Final Spin

- The last of the rinse water is drained and the load is spun. The amount of spinning depends on the cycle selected.

To make unloading easy the load is peeled off the sides of the basket by the CALYPSO™ Wash Motion.

## Normal Washer Sounds

As with any new product, you will hear sounds that you are not accustomed to. You may hear various sounds occurring during the washing, rinsing and spinning process. Between changes in wash actions, there will be momentary pauses. You will hear water spraying and splashing during the wash and rinse cycles. These new sounds and pauses are part of normal washer operation. (See “Troubleshooting.”)

## Options

Use this feature to select the desired prewash and rinse options for your wash cycle.

### Prewash Options

Select a prewash option to ensure thorough cleaning of your heavily soiled and stained loads.

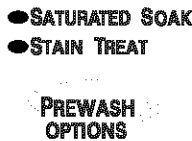

### Saturated Soak

Use this option for set-in stains and soil that need extra time for removal. Soaking in this washer is different than in a conventional washer. The washer sprays the load with water and detergent for 4 minutes at extra low spin speed followed by a brief period of wash action at the speed of the selected cycle. Then another 4 minutes of spraying and extra low spinning occurs. The wash action then pauses for the detergent to work on the soils. The SATURATED SOAK feature is followed by the selected cycle. Using SATURATED SOAK will extend your wash cycle by 16 minutes.

### Stain Treat

Selecting this option boosts cleaning in any cycle. This option allows you to use more detergent than you would normally use in a single cycle. For best results, use 2 times the amount of recommended detergent for a load. Using STAIN TREAT will extend your wash cycle by 14 minutes.

## Rinse/Spin Options

Selecting this option allows you to choose a 2nd Rinse and Extended Spin option. You may also select and run EXTENDED SPIN and RINSE/SPIN without first selecting a cycle. RINSE/SPIN is not available if a cycle has been selected.

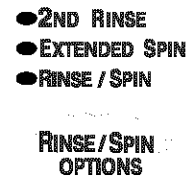

Press RINSE/SPIN OPTIONS until the indicator light next to the desired setting glows.

### 2nd Rinse

Selecting this option provides a second rinse with the same water temperature as selected for the first rinse. A 2nd Rinse can be added to any wash cycle.

### Extended Spin

This option adds an additional 3 minutes of spin to any cycle to reduce drying time and save energy. If you select EXTENDED SPIN and do not select a wash cycle, you will get an 8 minute, high speed spin.

### Rinse/Spin

Use this option to get a combination of rinses and spins followed by a high-speed spin. The time display will include an estimate of how long it will take to fill and drain the washer. Fabric softener can be added to the Fabric Softener dispenser.

### When to use Rinse/Spin:

- For loads that need rinsing only.
- For completing a cycle after the power has been off.
- To add fabric softener to load.

### To use or change Rinse/Spin settings:

1. Add fabric softener to the dispenser (if desired).
2. Press the RINSE/SPIN OPTIONS control until the RINSE/SPIN indicator light glows.
3. Press START.

## Modifiers

Modifiers allow you to further customize your cycles and save energy.

### Wash/Rinse Temp

Select a water temperature based on the type of load you are washing. Use the warmest water safe for fabrics. Follow garment label instructions.

Warm rinses leave the loads dryer than cold rinses. Warm rinses increase wrinkling. In cold climates, a warm rinse makes the load more comfortable to handle. Cold rinses save energy.

### Temperature Guide

Wash Water Temperature	Suggested Fabrics
<b>HOT</b> 111°F (44°C) or above	Whites and pastels Heavy and greasy soils
<b>WARM</b> 90°-110°F (32°-43°C)	Bright colors Moderate to light soils
<b>COLD</b> 70°-90°F (21°-32°C)	Colors that bleed or fade Light soils

In wash water temperatures colder than 70°F (21°C), detergents do not dissolve well. Soils may be difficult to remove.

### Auto Temp Control

ATC (Auto Temp Control) electronically senses and maintains a uniform water temperature. ATC regulates incoming hot and cold water. The ATC is automatically turned On when a cycle is selected. (See "Preset Cycle Settings" in "Cycles.")

ATC is available with WARM/WARM, WARM/COLD and COLD/COLD settings. The AUTO TEMP CONTROL light will glow indicating that ATC is working.

- AUTO TEMP CONTROL
- HOT/COLD
- WARM/WARM
- WARM/COLD
- COLD/COLD
- TAP COLD/COLD



- ATC ensures consistent cleaning.
- When using ATC, warm water is added to the washer to maintain a temperature of approximately 75°F (24°C), so detergents dissolve properly.
- Warm washes are regulated at approximately 100°F (38°C).
- Warm rinses are regulated at approximately 75°F (24°C). This is a cooler warm rinse than you are used to, but it saves energy and gives proper rinsing. The load is a comfortable temperature to remove from the washer

### Wash Time

Wash Time is preset for each wash cycle. (See "Preset Cycle Settings" in "Cycles.") As you press WASH TIME pad, the cycle time (minutes) will increase or decrease in the ESTIMATED TIME REMAINING display and a different WASH TIME light will glow. To get the minimum wash time, press the pad until the indicator light

next to MINIMUM illuminates. This is the shortest wash time available for that cycle.

- MAXIMUM
- 
- NORMAL
- 
- MINIMUM



When a wash cycle is started, the estimated time remaining for the cycle, including fills and drains, will be displayed. The time will count down to the end of the cycle. The ESTIMATED TIME REMAINING light will glow.



### Set Delay Time

You can use the SET DELAY TIME feature to delay the start of a wash cycle for up to 11 hours (depending on you model).

1. Load the washer and fill the dispensers.
2. Close the washer lid.
3. Select the desired Cycle, Options and Modifiers.
4. Press SET DELAY TIME. 1H (one hour) will be displayed in the time display window. The indicator light for DELAY TIME will glow.



5. For a longer delay time, press SET DELAY TIME. The time will increase by one-hour steps.
6. Press START. The countdown to the wash cycle will show in the time display window.

To change the Delay Time:

- Press STOP/CANCEL.
- Reset the SET DELAY TIME.
- Press START to begin the countdown.

To cancel Delay Start:

Press START again to begin the cycle right away or press STOP/CANCEL twice.



## Adjustable End Of Cycle Signal

A tone will sound at the end of the cycle. The sound level of this tone can be adjusted by pressing END OF CYCLE SIGNAL. The volume of tone you will hear at the end of the cycle will sound as the pads are pressed.

- HIGH
- LOW
- OFF



## Indicator Lights

### Select Cycle

Located next to each pad, these lights show the cycle you have selected.

### Options

These lights show the Prewash and/or Rinse/Spin Options you have selected.

### Modifiers

These lights show the selected Wash/Rinse Temperature, Wash Time, Estimated Time Remaining in cycle, and End of Cycle Signal.

### Washer Status

These lights show what portion of the cycle the washer is operating.

#### WASHER STATUS

- WASHING
- RINSING
- AUTO FLUFF
- CLOTHES CLEAN

## Operating Controls

### Start

Press START to start your washer after a cycle has been selected. Be sure all desired Options and Modifiers have been selected. The lid must be closed for the washer to start.



### Stop/Cancel

Press STOP/CANCEL once to pause or stop the washer at any time. Press START to complete the cycle from where it was stopped. Press STOP/CANCEL twice to turn off the washer.



# LAUNDRY TIPS

## Preparing clothes for washing

Follow these recommendations to help you prolong the life of your garments.

- Close zippers, snaps, and hooks to avoid snagging other items. Remove pins, buckles, and other hard objects to avoid scratching the washer interior. Remove non-washable trim and ornaments.
- Empty pockets and turn them inside out.
- Turn down cuffs, brush away lint and dirt.
- Turn synthetic knits inside out to avoid pilling.
- Tie strings and sashes so they will not tangle.
- Mend tears, loose hems, and seams.
- Treat spots and stains.
- Stained or wet garments should be washed promptly for best results.

## Sorting

- Separate heavily soiled items from lightly soiled ones, even if they would normally be washed together. Separate lint givers (towels, chenille) from lint takers (corduroy, synthetics, permanent press). When possible, turn lint givers inside out.
- Separate dark colors from light colors, colorfast items from non-colorfast items.
- Sort by fabric and construction (sturdy cottons, knits, delicate items).

## Loading

### Loading suggestions (maximum size loads).

#### KING SIZE™ Capacity Plus Washer

##### Heavy Work Clothes

4 jeans	2 sweatpants
4 workpants	2 sweatshirts
4 workshirts	

##### Towels

10 bath towels	14 wash cloths
10 hand towels	

##### Mixed Load

3 sheets (1 king, 2 twin)	9 T-shirts
4 pillowcases	9 shorts
3 shirts	10 handkerchiefs
3 blouses	

---

# WASHER CARE

---

## Cleaning Your Washer

### Cleaning the exterior

Use a soft, damp cloth or sponge to wipe up any spills such as detergent or bleach. Occasionally wipe the outside of your washer to keep it looking new.

### Cleaning the interior

Clean your washer interior by mixing 1 cup (250 mL) of chlorine bleach and 2 scoops or caps full of detergent. Pour this into your washer and run it through a complete cycle using hot water. Repeat this process if necessary.

**NOTE:** Remove any hard water deposits using only cleaners labeled as washer safe.

---

## Water Inlet Hoses

Replace inlet hoses after five years of use to reduce the risk of hose failure. Periodically inspect and replace inlet hoses if bulges, kinks, cuts, wear or leaks are found.

When replacing your inlet hoses, mark the date of replacement on the label with a permanent marker.

---

## Vacation, Storage, and Moving Care

Install and store your washer where it will not freeze. Because some water may stay in the hoses, freezing can damage your washer. If storing or moving your washer during freezing weather, winterize it.

### Non-use or vacation care:

Operate your washer only when you are at home. If you will be on vacation or not using your washer for an extended period of time, you should:

- Unplug washer or disconnect power.
- Turn off the water supply to the washer. This helps avoid accidental flooding (due to a water pressure surge) while you are away.

### To winterize washer:

1. Shut off both water faucets.
2. Disconnect and drain water inlet hoses.
3. Put 1 quart (1 L) of R.V.-type antifreeze in the basket.
4. Run washer on an **EXTENDED SPIN** cycle.
5. Unplug washer or disconnect power.

### To use washer again:

1. Flush water pipes and hoses.
2. Reconnect water inlet hoses.
3. Turn on both water faucets.
4. Plug in washer or reconnect power.
5. Run the washer through the Normal cycle with 1 scoop or cap full of detergent to clean out antifreeze.

### To transport the washer:

1. Shut off both water faucets.
2. Disconnect and drain water inlet hoses.
3. If washer will be moved during freezing weather, put in a quart (1 L) of R.V.-type antifreeze in the basket. Run washer on an **EXTENDED SPIN** cycle.
4. Disconnect the drain from the drain system.
5. Unplug the power cord.
6. Place the inlet hoses into the basket.
7. Drape the power cord and drain hose over edge and into the basket.
8. Place the styrofoam plug retained from the washers shipping material into basket opening. Close the lid and put a piece of tape over the lid and down to the front of the washer.

### Re-installing the washer

1. Follow the "Installation Instructions" to locate, level and connect the washer.
2. Run the washer through the Normal cycle with 1 scoop or cap full of detergent to clean the washer and remove the antifreeze, if used.

---

# TROUBLESHOOTING

---

First try the solutions suggested here and possibly avoid the cost of a service call...

---

**Washer displaying code messages.**  
**If any of these codes continue to occur, call for service.**

---

- **“PF” (Power Failure) flashes**  
Was the washing cycle interrupted by a power failure? Press START to continue the cycle from the moment that power was lost, - OR - Press STOP/CANCEL to clear the display and completely cancel the cycle.
- **“FL” (Over Fill) flashes**  
The washer will beep every 10 seconds with no time-out. The pump will cycle one half minute on, one half minute off, until the over fill switch is reset or power is discontinued to the unit. Press STOP/CANCEL to clear the display. Shut off the water faucets to the inlet hoses if water continues to flow.
- **“Er” (Processor Reset Error)**  
Cycle information was not stored during a power failure. Press STOP/CANCEL to clear the display.
- **“LF” (Long Fill) flashes**  
Are the water inlet hoses kinked or clogged?  
Are the water inlet valve screens clear?  
Press STOP/CANCEL to clear the display.
- **“CE” (Communications Error) flashes - beeps once**  
Press STOP/CANCEL to clear the display.
- **“Ld” (Long Drain) flashes**  
Is the drain hose kinked or clogged?  
Press STOP/CANCEL to clear the display.
- **“CA” or “CI” (Current Limit)**  
Is the washer overloaded?  
Press STOP/CANCEL to clear the display.
- **“Or” (Open Relay)**  
Washer operation failure. Call for service.
- **“Sr” (Stuck Relay)**  
Washer operation failure. Call for service.
- **“LS” (Lid Switch Error) flashes**  
Is the washer lid open? Close the lid and press START to continue the cycle.  
  
Is the lid closed? Open and close the lid. Press STOP/CANCEL to clear the display.
- **“SL” (Suds Lock)**  
Press STOP/CANCEL to clear the display. Drain/Spin load: restart cycle. **Do not add detergent.** Use cold water.
- **“dt” (Diagnostic Tests)**  
For service diagnostics only. Press STOP/CANCEL to clear the display.
- **“ob” (Off Balance)**  
Is the load unbalanced? Redistribute the load. Close lid and press START.

---

## Washer won't fill, rinse or wash

---

- **Does the water level seem too low, or does the washer appear to not fill completely?**  
This washer uses very little water and never fills completely. **Water will not be seen over the top of the wash plate.**
  - **Check the following:**  
Is the power cord plugged into a grounded 3 prong outlet?  
  
Is there power at the plug? Check electrical source or call electrician.  
  
Are the hot and cold water faucets turned on?  
  
Is the water inlet hose kinked?  
  
Are the water inlet valve screens clogged?
- 

---

## Washer stops

---

- **Check the following:**  
Is the power cord plugged into a grounded 3 prong outlet?  
  
Is there oversudsing? Cancel the current cycle. Press RINSE/SPIN to drain the load. Re-select your desired cycle and press START. **Do not add detergent.** Use cold water.  
  
Are the hot and cold water faucets turned on?  
  
Is the water inlet hose kinked?  
  
Are the water inlet valve screens clogged?
  - **After opening the lid, did you press START?**  
If the lid is opened during washer operation, the washer will stop. Closing the lid will not restart the washer. You must press START.
  - **Is there power at the plug?**  
Check electrical source or call electrician.
  - **Has a fuse blown or has the circuit breaker tripped?**  
If problem continues, call electrician.
  - **Are you using an extension cord?**  
Do not use an extension cord.
  - **Is the washer overloaded?**  
Wash smaller loads. See “Starting Your Washer” for maximum load size.
  - **Did you add more items to the load once the washer started?**  
Once the load is wet, there may appear to be space for more items. For best results determine load size with dry items only.
- 

---

## Washer won't drain or spin

---

- **Is the drain hose clogged, or the end of the drain hose more than 96 inches (2.4 m) above the floor?**  
See “Installation Instructions” for proper installation of drain hose.
- **Is the lid open?**  
The lid must be closed during operation.
- **Is there excessive sudsing?**  
For best results, use High Efficiency detergents like TIDE® HE, which produce less suds. Follow manufacturer’s directions.
- **Is your voltage low?**  
Check electrical source or call electrician. Do not use an extension cord.

---

## Washer continues to fill or drain, or the cycle seems stuck

---

- **Does the drain hose fit too tightly in the standpipe, or is it taped to the standpipe?**

The drain hose should be loose yet fit securely. Do not seal the drain hose with tape. The hose needs an air gap. (See "Installation Instructions.")

---

## Washer makes noise

---

- **Is the load balanced and the washer level?**

The wash load should be balanced. See "Starting Your Washer" for maximum load size.

The washer must be level. The front feet should be properly installed and the nuts tightened. Reset the rear leveling legs if needed. (See "Installation Instructions.")

Are the self-adjusting rear feet installed?

Can you hear water spraying? This is part of the wash action.

If water is drained quickly from the washer, you may hear air being pulled through the pump. This happens during the end of draining. It is normal.

When the cycle changes from washing to draining or spinning, you may hear a noise as the drive system shifts. This is normal.

- **Are you washing items with metal snaps, buckles or zippers?**

You may hear metal items touching the basket. This is normal.

- **Are you washing a small load?**

You will hear more splashing sounds when washing small loads. This is normal.

- **Is the washer installed on a solid floor?**

Refer to the "Installation Instructions" for flooring requirements.

---

## Washer leaks

---

- **Check the following:**

Are the fill hoses tight? Are the fill hose washers properly seated? Is the drain hose clamp properly installed? (See "Installation Instructions.")

- **Is the sink or drain clogged?**

Sink, floor drain and standpipe must be able to handle 17 gallons (64.1 L) of water per minute.

- **Is water bouncing off the tub ring or the load?**

The wash load should be balanced and not overloaded. If not, the fill or spray rinses can bounce off the load.

The washer must be level. The front and rear feet should be properly installed and the nuts tightened. Reset the self-adjusting rear feet if needed. (See "Installation Instructions.")

- **Did you pull the drain hose from the washer cabinet and install it in a standpipe or laundry tub?**

(See "Installation Instructions".)

- **Check household plumbing for leaks.**

---

## Washer basket is crooked

---

- **Is the load balanced and the washer level?**

The wash load should be balanced.

The washer must be level. The front feet should be properly installed and the nuts tightened. Reset the rear leveling legs, if needed. (See "Installation Instructions.")

---

## Dispensers clogged or leaking

---

- **Is the laundry products in the correct dispenser?**

Add the correct amounts of detergent, fabric softener or chlorine bleach to the correct dispenser. Add powdered or liquid color-safe bleach to the detergent dispenser. Do not use the chlorine bleach dispenser for color-safe bleach.

---

## Load too wet

---

- **Did you use the right cycle for the load being washed?**

Select a cycle with a higher spin speed.

- **Did you use a cold rinse?**

Cold rinses leave loads wetter than warm rinses. This is normal.

- **Did you use regular laundry detergent?**

Regular detergent can cause too much suds and leave the load wet. Use High Efficiency detergents like TIDE® HE.

---

## Residue or lint on load

---

- **Did you add detergent to the dispenser?**

For best results, use the dispenser to dissolve the detergent.

- **Did you sort properly?**

Sort lint givers (towels, chenille) from lint takers (corduroy, synthetics). Also sort by color.

- **Did you overload the washer?**

The wash load must be balanced. See "Starting Your Washer" for maximum load size. Lint can be trapped in the load if overloaded. Wash smaller loads.

- **Check the following:**

Was paper or tissue left in pockets?

- **Did you use enough detergent?**

Follow manufacturer's directions. Use enough detergent to hold the lint in the water.

- **Is your water colder than 70°F (21°C)?**

Wash water colder than 70°F (21°C) may not completely dissolve the detergent.

- **Are you using a gentle wash cycle?**

Consider using liquid detergent for slow speed cycles like Bulky, Hand Wash, Wool/Silk.

---

## Stains on load

---

- **Did you add detergent to the dispenser?**

For best results, use the dispenser to dissolve the detergent.

- **Did you use enough detergent?**

Use enough detergent to remove soil and hold it in suspension. For best performance, use High Efficiency detergents like TIDE® HE, at the manufacturer's recommended amounts.

- **Did you add fabric softener directly to the load?**

Use your fabric softener dispenser, if available. Do not drip fabric softener on clothes.

- **Is there above average iron (rust) in water?**

You may need to install an iron filter.

- **Did you properly sort the load?**

Sort dark clothes from whites and lights.

- **Did you unload the washer promptly?**

To avoid dye transfer, unload the washer as soon as it stops.

- **Did you use a fabric softener dispensing ball?**

Use the fabric dispenser provided with the washer. Dispensing balls will not operate correctly with this washer.

- **Did you use powder detergent in a low speed cycle?**  
Consider using liquid detergent.
- **Did you add detergent, chlorine bleach or fabric softener too late in the cycle?**  
Detergent and chlorine bleach should be added before starting the washer. Fabric softener should be added before the rinse status light is lit.
- **Did you use EXPRESS WASH on a large load?**  
EXPRESS WASH is designed to wash only a few items for best results.

---

### Load is wrinkled

---

- **Did you unload the washer promptly?**  
Unload the washer as soon as it stops.
- **Did you use the right cycle for the load being washed?**  
Use the Delicate/Casual cycle or another cycle with a low spin speed to reduce wrinkling.
- **Did you overload the washer?**  
The wash load must be balanced and not overloaded. Loads should move freely during washing.
- **Are the hot and cold water hoses reversed?**  
Check to be sure the hot and cold water hoses are connected to the right faucets. (See "Installation Instructions.")

---

### Load is tangled or twisted

---

- **Did you overload the washer?**  
See "Starting Your Washer" for maximum load size. Loads should move freely during washing.

---

### Gray whites, dingy colors

---

- **Did you properly sort the load?**  
Dye transfer can occur when mixing whites and colors in a load. Sort dark clothes from whites and lights.
- **Was the wash temperature too low?**  
Use hot or warm washes if safe for the load. Hot water should be at least 111°F (44°C) to clean heavy or greasy soils.
- **Did you use enough detergent, or do you have hard water?**  
Use more detergent for washing heavy soils in cold or hard water. Water temperature should be at least 70°F (21°C) for soap to dissolve and work properly.

---

### Garment damage

---

- **Check the following:**
  - Were sharp items removed from pockets before washing?**  
Empty pockets, zip zippers, snap or hook fasteners before washing.
  - Were strings and sashes tied to prevent tangling?
  - Were items damaged before washing? Mend rips and broken threads in seams before washing.
- **Did you overload the washer?**  
See "Starting Your Washer" for maximum load size.
- **Did you properly add chlorine bleach?**  
Do not pour chlorine bleach directly on load. Use your liquid chlorine bleach dispenser. Wipe up bleach spills. Undiluted bleach will damage fabrics. Do not place load items on top of the bleach dispenser when loading and unloading the washer.
- **Did you follow the manufacturer's care label instructions?**

---

### Cycle too long

---

- **Are you using a High Efficiency Detergent?**  
If using a regular sudsing detergent, the washer may be using extra rinses to remove the suds, which will cause the cycle to run longer. Use a High Efficiency detergent like TIDE® HE, which produces less suds, or reduce the amount of regular detergent.

---

### Wash temperature is not what I picked



---

- **Are the hot and cold water inlet hoses reversed?**  
As washing progresses, the wash temperature will decrease slightly for hot and warm washes. This is normal.

# LID INSTRUCTIONS

These instructions are found under the lid of your washer.

GARMENT CARE SYMBOL	WASHER CYCLE	FABRIC / LOAD TYPE
	<b>HEAVY DUTY</b>	<b>EXTRA DIRTY</b>
	<b>NORMAL</b>	<b>COTTONS</b>
	<b>DELICATE / CASUAL</b>	<b>SYNTHETICS / BLENDS</b>
	<b>DELICATE / CASUAL</b>	<b>KNITS</b>
	<b>ULTRA HANDWASH</b>	<b>LINGERIE</b>

GARMENT CARE SYMBOL	WATER TEMP SETTINGS	BLEACH RECOMMENDATION
	<b>HOT WASH</b>	
	<b>WARM WASH</b>	
•	<b>COLD WASH</b>	
		<b>ANY BLEACH</b>
		<b>NON-CHLORINE BLEACH</b>
		<b>DO NOT BLEACH</b>

## OPERATING SUGGESTIONS

FOR BEST WASH PERFORMANCE USE A HIGH EFFICIENCY / LOW SUDSING DETERGENT.

- 1. SELECT CYCLE** Select the cycle according to the fabric type being washed. Press START, if OPTIONS and MODIFIERS are the desired settings.

**HEAVY DUTY** For sturdy fabrics and heavy soil. *Deep cleans ground-in dirt on work clothes and play wear.*

**JEANS/COLORS** For dark colored cotton items that may run or fade. *Reduces fading of dark colored items like denim jeans and casual cottons. (To minimize fading, turn garment inside out before laundering.)*

**NORMAL** For mixed loads and average soil. *Cleans a variety of items including linens and everyday wear.*

**WHITEST WHITES** For extra whitening and brightening (with 1 cup of liquid chlorine bleach). *Deep cleans white items such as underwear, sheets and socks.*

**DELICATE/CASUAL** For fabric blends and all garments indicating "gentle" cycle on the care label. *Keeps colored items like golf shirts, cottons sweaters and wrinkle-resistant clothes looking new and uses a slower spin to prevent wrinkles from setting.*

**BULKY ITEMS** For thoroughly washing large, bulky items. *Cleans big items such as comforters, pillows and rugs.*

**ULTRA HANDWASH** For garments indicating "hand wash" on the care label. *Gently cleans fine washables like lingerie and sweaters.*

**EXPRESS WASH** For quickly cleaning a few lightly soiled items. *Cleans and refreshes your favorite item of clothing in a hurry.*

**WOOL/SILK** For many washable items normally dry cleaned. *Gently cleans items such as wool sweaters and silk blouses.*

**CUSTOM PROGRAM** For creating your own special cycle. *Remembers your personal preferences for future use.*

## 2. OPTIONS

**PREWASH** **SATURATED SOAK** Loosens soils when added to any cycle.

**STAIN TREAT** Removes toughest soils/stains (with 2 measures of detergent).

**RINSE/SPIN** **2ND RINSE** Adds an additional rinse to any cycle.

**EXTENDED SPIN** Extracts more water from heavy items.

**RINSE/SPIN** Rinses the load without a cycle selected.

## 3. MODIFIERS











**WASH/RINSE TEMP** Provides best care and cleaning on AUTO TEMP selections.

**WASH TIME** Fine tunes wash time for selected cycle.

**SET DELAY TIME** Starts the wash when it is convenient.

**FOR BEST STAIN REMOVAL RESULTS**

It's best to wash stains as soon as possible.

	Use liquid chlorine bleach dispenser	Use hottest wash temperature safe for fabric.
 <b>Ring around the Collar</b>	✓	<i>WARM or HOT</i>
 <b>Dirty Mechanical Oil</b>		<i>WARM or HOT</i>
 <b>Mud</b>	✓	<i>WARM or HOT</i>
 <b>Ketchup, Tomato Products</b>	✓	<i>WARM or HOT</i>
 <b>Perspiration, Deodorants</b>		<i>WARM or HOT</i>
 <b>Grass</b>	✓	<i>WARM or HOT</i>
 <b>Blood</b>	✓	<i>COLD or WARM</i>
 <b>Ball Point Pen, Ink</b>	✓	<i>WARM or HOT</i>
 <b>Chocolate, Coffee</b>	✓	<i>WARM or HOT</i>
 <b>Cosmetics</b>		<i>WARM or HOT</i>

Do not tumble dry soiled or stained items. Heat may permanently set stains. For additional information regarding stains refer to owners manual.

---

## Notes



---

# ÍNDICE

<b>REPARAMOS LO QUE VENDEMOS.....</b>	<b>26</b>
<b>GARANTÍA .....</b>	<b>26</b>
<b>SEGURIDAD DE LA LAVADORA .....</b>	<b>27</b>
<b>REQUISITOS DE INSTALACIÓN.....</b>	<b>28</b>
Herramientas y partes.....	28
Partes alternativas que pueden ser necesarias .....	28
Requisitos para la ubicación.....	29
Sistema de desagüe .....	29
Requisitos eléctricos.....	30
<b>INSTRUCCIONES DE INSTALACIÓN.....</b>	<b>31</b>
Cómo instalar las patas niveladoras.....	31
Cómo conectar la manguera de desagüe .....	32
Cómo conectar las mangueras de entrada.....	32
Cómo asegurar la manguera de desagüe .....	33
Cómo nivelar la lavadora .....	34
Instalación completa.....	34
<b>CARACTERÍSTICAS Y BENEFICIOS.....</b>	<b>35</b>
Movimiento de Lavado CALYPSO™.....	35
<b>USO DE LA LAVADORA .....</b>	<b>36</b>
Puesta en marcha de su lavadora .....	36
Cómo detener o volver a poner en marcha.....	37
Cambio de ciclos, opciones y modificadores .....	37
Ciclos .....	37
Lo que ocurre en un ciclo de lavado .....	39
Opciones.....	40
Modificadores .....	40
<b>CONSEJOS DE LAVANDERÍA .....</b>	<b>42</b>
Cómo cargar .....	42
<b>CUIDADO DE LA LAVADORA.....</b>	<b>43</b>
Limpieza de su lavadora .....	43
Mangueras de admisión de agua .....	43
Cuidado para las vacaciones, almacenaje o en caso de mudanza.....	43
<b>SOLUCIÓN DE PROBLEMAS .....</b>	<b>44</b>
<b>INSTRUCCIONES DE LA TAPA .....</b>	<b>48</b>

# REPARAMOS LO QUE VENDEMOS

## LAVADORAS KENMORE ELITE™

La frase "Reparamos lo que vendemos" es nuestra garantía de que usted puede confiar en Sears para obtener servicio técnico. Su electrodoméstico Kenmore adquiere un nuevo valor cuando usted considera que Sears tiene unidades de servicio técnico en todo el país, equipadas con profesionales de servicio técnico competentes, capacitados en todos los electrodomésticos que Sears vende. Ellos poseen los conocimientos y pericia, herramientas, piezas de repuesto y equipos para asegurar de que cumplamos nuestra promesa hecha a usted de que "Reparamos lo que vendemos."

Mantenga el valor de su adquisición con un contrato de mantenimiento Sears. Los electrodomésticos Kenmore se han diseñado, fabricado y sometido a prueba para brindar años de funcionamiento confiable. No obstante, cualquier electrodoméstico puede necesitar servicio técnico de vez en cuando. El contrato de mantenimiento Sears le ofrece un programa de servicio técnico excepcional para su producto.

### El Contrato de mantenimiento Sears

- Es la manera de adquirir el servicio técnico del mañana a precios de hoy.
- Elimina las facturas de reparación producidas por el uso normal.
- Permite tantas visitas de servicio técnico como sean necesarias.
- Proporciona una revisión anual de mantenimiento preventivo a solicitud suya, a fin de mantener su electrodoméstico Kenmore en condiciones adecuadas de funcionamiento.

### Para obtener más información, llame al

1-888-784-6427 (EE.UU.) o

1-877-533-6937 (Canadá)

# GARANTÍA

## Garantía limitada de por vida para la canasta de acero inoxidable

Durante la vida útil de la lavadora a partir de la fecha de compra, Sears reemplazará la canasta de lavado de acero inoxidable si tuviese defectos de materiales o de mano de obra. Esta garantía no incluye marcas en el acabado, que se encuentren en el fondo de la canasta, las cuales ocurren durante el período de arranque inicial de la lavadora. El cliente se hará cargo de los gastos de mano de obra después del primer año.

## Garantía limitada de diez años para el tambor\* de plástico

Desde el segundo hasta el décimo año a partir de la fecha de compra, Sears reemplazará el tambor de plástico si tuviese defectos de materiales o de mano de obra. El cliente se hará cargo de los gastos de mano de obra después del primer año.

## Garantía limitada de cinco años para las piezas\* del sistema de accionamiento

Desde el segundo hasta el quinto año a partir de la fecha de compra, Sears reemplazará las siguientes piezas del sistema de accionamiento, si tuviesen defectos de materiales o de mano de obra. El eje de la plancha de lavado, la polea de accionamiento, la placa de anclaje inferior de accionamiento y la correa de accionamiento. El cliente se hará cargo de los gastos de mano de obra después del primer año.

## Garantía limitada de dos años para el tablero de control electrónico SENSOR SMART™

Durante dos años a partir de la fecha de compra, Sears reemplazará los tableros de control electrónicos si tuviesen defectos de materiales o de mano de obra. El cliente se hará cargo de los gastos de mano de obra después del primer año.

## Garantía completa de un año para las piezas mecánicas y componentes electrónicos

Durante un año a partir de la fecha de compra, si se instala y pone en funcionamiento la lavadora de conformidad con las instrucciones proporcionadas en el Manual del propietario, Sears reparará o reemplazará cualquier pieza mecánica o componente eléctrico de esta lavadora, que tuviese defectos de materiales o de mano de obra.

## Restricción de la garantía

Si se somete a esta lavadora a un uso ajeno al doméstico privado, la cobertura de todas las garantías arriba citadas quedan restringidas a sólo 90 días.

## Servicio de reparación de la garantía

El servicio de reparación de la garantía está a su disposición al contactarse con el Centro de Servicio Sears de su localidad en los Estados Unidos o Canadá. Esta garantía corresponde sólo mientras se use el producto en los Estados Unidos o en Canadá. Esta garantía le otorga derechos legales específicos y es posible que usted tenga también otros derechos que pueden variar de un estado a otro o de una provincia a otra.

\*Las condiciones de garantía pueden ser diferentes en Canadá.

Para obtener información respecto a la garantía o para ponerse en contacto con un Centro de Servicio Sears, llame al: 1-888-SU-HOGAR<sup>SM</sup>(1-888-784-6427) en EE.UU. 1-877-533-6937 en Canadá.

**Sears, Roebuck and Co.**  
D/817WA, Hoffman Estates, IL 60179  
**Sears Canada, Inc.**  
Toronto, Ontario, Canada M5B 2B8

Use el espacio a continuación para anotar el número completo del modelo y de la serie así como la fecha de compra. Usted podrá encontrar esta información en la etiqueta con el modelo y número de serie, tal como se ilustra.

Siempre que se ponga en contacto con Sears respecto a su electrodoméstico, tenga esta información a mano para facilitar la obtención de ayuda o servicio técnico.

Número de modelo 110. \_\_\_\_\_

Número de serie \_\_\_\_\_

Fecha de compra \_\_\_\_\_

**Guarde estas instrucciones y su comprobante de ventas para referencia futura.**

# SEGURIDAD DE LA LAVADORA

## Su seguridad y la seguridad de los demás es muy importante.

Hemos incluido muchos mensajes importantes de seguridad en este manual y en su electrodoméstico. Lea y obedezca siempre todos los mensajes de seguridad.



Este es el símbolo de advertencia de seguridad.

Este símbolo le llama la atención sobre peligros potenciales que pueden ocasionar la muerte o una lesión a usted y a los demás.

Todos los mensajes de seguridad irán a continuación del símbolo de advertencia de seguridad y de la palabra "PELIGRO" o "ADVERTENCIA". Estas palabras significan:

**! PELIGRO**

Si no sigue las instrucciones de inmediato, usted puede morir o sufrir una lesión grave.

**! ADVERTENCIA**

Si no sigue las instrucciones, usted puede morir o sufrir una lesión grave.

Todos los mensajes de seguridad le dirán el peligro potencial, le dirán cómo reducir las posibilidades de sufrir una lesión y lo que puede suceder si no se siguen las instrucciones.

## INSTRUCCIONES IMPORTANTES DE SEGURIDAD

**ADVERTENCIA:** Para reducir el riesgo de incendio, choque eléctrico o lesiones a personas al usar su lavadora, siga las precauciones básicas, incluyendo las siguientes:

- Lea todas las instrucciones antes de usar la lavadora.
- No lave artículos que hayan sido previamente limpiados, lavados, remojados o humedecidos con gasolina, solventes para lavar en seco, u otras sustancias inflamables o explosivas ya que éstas emanan vapores que podrían encenderse o causar una explosión.
- No agregue gasolina, solventes para lavar en seco, u otras sustancias inflamables o explosivas al agua de lavado. Estas sustancias emanan vapores que podrían encenderse o causar una explosión.
- En ciertas condiciones, puede generarse gas hidrógeno en un sistema de agua caliente que no se haya usado por dos semanas o un período mayor. **EL GAS HIDRÓGENO ES EXPLOSIVO.** Si no se ha usado el agua caliente durante dicho período, antes de usar la lavadora, abra todos los grifos de agua caliente y deje que corra el agua por varios minutos. Esto liberará todo el gas hidrógeno que se haya acumulado. Debido a la inflamabilidad de dicho gas, no fume ni use una llama abierta durante este lapso.
- No permita que los niños jueguen encima o dentro de la lavadora. Es necesario una supervisión cuidadosa de los niños toda vez que se use la lavadora cerca de ellos.
- Antes de poner la lavadora fuera de servicio o desecharla, quítele la puerta o la tapa.
- No introduzca las manos en la lavadora si el tambor, la tina, o el agitador están funcionando.
- No instale ni almacene esta lavadora donde pudiese estar sometida a la intemperie.
- No trate de forzar los controles.
- No repare ni cambie pieza alguna de la lavadora ni intente realizar tarea alguna de servicio técnico, excepto cuando así se le indique específicamente en el Manual de Uso y Cuidado o en instrucciones de reparación para el usuario publicadas, que usted entienda y para cuya ejecución cuente con la habilidad necesaria.
- Para obtener información respecto a los requisitos de conexión a tierra, refiérase a las "INSTRUCCIONES DE INSTALACIÓN."

**GUARDE ESTAS INSTRUCCIONES**

# REQUISITOS DE INSTALACIÓN

## Herramientas y partes

Reúna todas las herramientas y los suministros necesarios antes de comenzar la instalación de la lavadora. Las partes incluidas están en la canasta de la lavadora. No vuelva a colocar la espuma de poliestireno en la lavadora.

### Herramientas necesarias para conectar la manguera de desagüe y las mangueras de entrada de agua

- Pinzas (que abren hasta 1  $\frac{1}{16}$  pulg. [3.95 cm]).
- Linterna portátil (opcional)

### Partes incluidas:

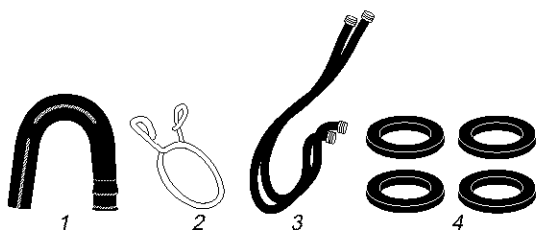

1. "Gancho" de la manguera de desagüe
2. Abrazadera de manguera amarilla de un alambre (para la parte superior de la manguera de desagüe)
3. Mangueras de entrada de agua (2)
4. Arandelas planas para las mangueras de entrada de agua (4)

### Herramientas necesarias para afianzar la manguera de desagüe y nivelar la lavadora

- Llave de tuercas de extremo abierto de  $\frac{1}{4}$  pulg. (1.45 cm)
- Nivel
- Bloque de madera
- Regla o cinta de medir

### Partes incluidas:

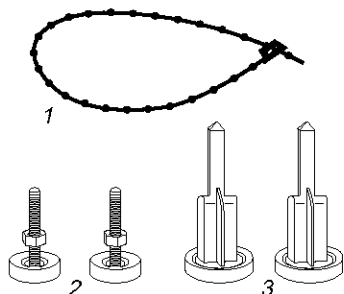

1. Atadura de cuentas
2. Patas niveladoras delanteras con tuercas (2)
3. Patas traseras auto ajustables (2)

## Partes alternativas que pueden ser necesarias

Las partes enumeradas están disponibles en su tienda Sears local o en el Centro de Servicio Sears. En los Estados Unidos llame al 1-888-784-6427. En Canadá, llame al 1-877-533-6937.

Si tiene	Debe comprar
Lavabo de lavandería o tubo vertical de más de 96 pulg. (2.4 m) de altura	Sistema de bomba de sumidero (si no está disponible aún).
Desagüe superior	Tina de desagüe estándar de 20 gal. (76 L) 39 pulg. (99 cm) de altura o lavabo utilitario y bomba de sumidero (disponible en tiendas locales de artículos de plomería)
Desagüe en el piso	Interruptor de efecto de sifón, número de parte 285834; manguera adicional de desagüe, número de parte 8318155 y el juego de conexión, número de parte 285835
Manguera de desagüe demasiado corta	Manguera de desagüe, número de parte 8318156 y juego de conexión, número de parte 285835
Desagüe obstruido por pelusa	Protector del desagüe, número de parte 367031 y juego de conexión, número de parte 285835
Los grifos están fuera del alcance de las mangueras de llenado	2 mangueras de llenado de agua más largas: 6 pies (1.8 m) número de parte 76314, 10 pies (3.0 m) número de parte 350008

## Requisitos para la ubicación

La selección de la ubicación adecuada para su lavadora mejora el rendimiento y reduce el ruido y la posibilidad que la lavadora “camine”.

Su lavadora puede instalarse en un sótano, cuarto de lavandería, armario o en algún nicho. (Vea “Sistema de drenaje”.)

Usted es responsable de la instalación correcta.

### Va a necesitar:

- Un calentador de agua ajustado para suministrar agua a 120°F (49°C) a la lavadora.
- Un tomacorriente eléctrico conectado a tierra, ubicado, cuando mucho, a 4 pies (1.2 m) del lugar donde el cable de corriente está afianzado en la parte posterior de lavadora. (Vea “Requisitos eléctricos”.)
- Grifos de agua fría y caliente ubicados, cuando mucho, a 4 pies (1.2 m) de las válvulas de llenado de agua fría y caliente y la presión del agua deberá ser de 20-100 psi (137.9-689.6 kPa).
- Piso nivelado, con una pendiente máxima de 1 pulg. (2.5 cm) debajo de toda la lavadora. No se recomienda instalar la lavadora sobre alfombra.
- Un piso sólido, que puede soportar el peso total de la lavadora (agua y carga), de 315 lbs. (143 Kgs).

Nunca ponga a funcionar la lavadora en un ambiente con temperaturas inferiores a los 32°F (0°C). Siempre puede quedar un poco de agua en la lavadora, lo cual puede ocasionar daños a temperaturas muy bajas.

### Instalación en un nicho o en un armario

Las medidas que aparecen a continuación indican el espacio mínimo permitido.

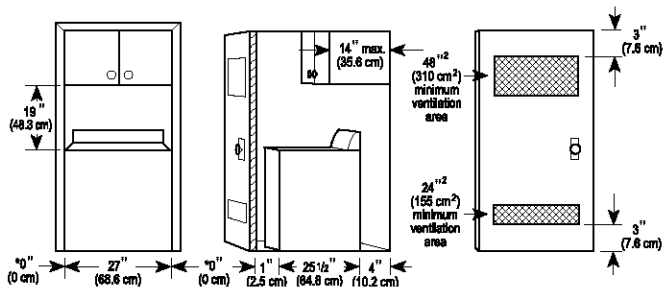

1. Vista frontal  
2. Vista lateral  
3. Puerta del armario con celosías de ventilación

- Sería conveniente disponer de espacio adicional para facilitar la instalación y el servicio.
- Las paredes, puertas y molduras del piso pueden requerir espacio adicional.
- Se recomienda un espacio adicional de 1 pulg. (2.5 cm) alrededor de la lavadora para reducir la transferencia del ruido.

Si el armario dispone de una puerta, se requieren aperturas mínimas para el aire en la parte superior y la inferior de la puerta. Son aceptables las puertas de persiana con celosías de ventilación en la parte superior e inferior.

## Sistema de desagüe

Se puede instalar la lavadora usando el sistema de desagüe de tubo vertical (piso o pared), el sistema de desagüe en un lavabo o el sistema de desagüe en el piso. Elija el sistema de instalación de la manguera que necesite. Vea “Partes alternativas que pueden ser necesarias”.

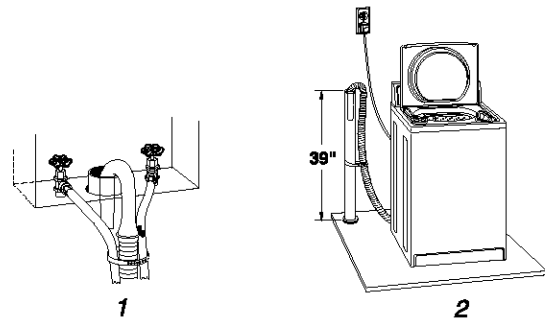

### Sistema de desagüe de tubo vertical – piso o pared (ilustración 1 y 2)

El sistema de desagüe de tubo vertical requiere de un tubo vertical con un diámetro mínimo de 2 pulg. (5 cm). La capacidad mínima de desalojo no puede ser menor de 17 gal. (64 L) por minuto.

La parte superior del tubo vertical deberá estar a 39 pulg. (99 cm) de altura cuando menos y no podrá estar a más de 96 pulg. (2.4 m) desde la base de la lavadora.

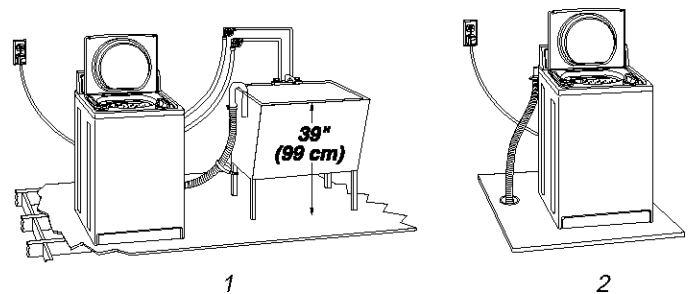

### Sistema de desagüe en un lavabo (ilustración 1)

El lavabo debe tener una capacidad mínima de 20 gal. (76 L). La parte superior del lavabo debe estar a 39 pulg. (99 cm) de altura cuando menos sobre el piso y no podrá estar a más de 96 pulg. (2.4 m) desde la base de la lavadora.

### Sistema de desagüe en el piso (ilustración 2)

El sistema de desagüe en el piso requiere de un interruptor de efecto de sifón que deberá comprarse por separado. (Vea “Partes alternativas que pueden ser necesarias.”)

El interruptor de efecto de sifón deberá estar a 28 pulg. (71 cm) cuando menos de la base de la lavadora. Quizás se necesiten mangueras adicionales.

## Requisitos eléctricos

### ⚠ ADVERTENCIA



#### Peligro de Choque Eléctrico

**Conecte a un contacto de pared de conexión a tierra de 3 terminales.**

**No quite el terminal de conexión a tierra.**

**No use un adaptador.**

**No use un cable eléctrico de extensión.**

**No seguir estas instrucciones puede ocasionar la muerte, incendio o choque eléctrico.**

- Se requiere una fuente de alimentación eléctrica de 120 Voltios, 60-Hz. de CA únicamente, de 15 o 20 Amperios, dotada de fusibles. Se recomienda un fusible de acción retardada o un disyuntor. Es recomendable suministrar un circuito individual exclusivamente para este electrodoméstico.
- Esta lavadora viene con un cable de alimentación con un enchufe de 3 vías para conectar a tierra.

- Para reducir la posibilidad de choques eléctricos, el cable de alimentación debe enchufarse a un tomacorriente de pared equivalente de 3 vías con conexión a tierra, de acuerdo con todos los códigos y reglamentos locales. Si no se dispone de un tomacorriente equivalente, es la responsabilidad y obligación personal del usuario ordenar a un electricista calificado la instalación de un tomacorriente apropiado, conectado a tierra.
- Si está permitido en los códigos y se utiliza un alambre a tierra separado, es recomendable que un electricista calificado determine cuál es la ruta adecuada a tierra.
- No conecte a tierra usando una tubería de gas.
- Si no está seguro que su lavadora está conectada a tierra correctamente, haga que un electricista calificado lo compruebe.
- Nunca instale un fusible en el circuito neutral o de tierra.

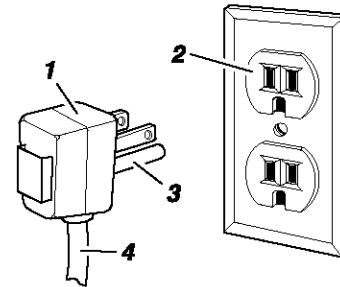

1. Enchufe de 3 vías con conexión a tierra
2. Tomacorriente de pared de 3 vías con conexión a tierra
3. Púa de conexión a tierra
4. Cable de alimentación

## INSTRUCCIONES PARA LA CONEXIÓN A TIERRA

**Para una lavadora conectada a tierra con cable eléctrico:**

Esta lavadora debe conectarse a tierra. En caso de funcionamiento defectuoso o avería, la conexión a tierra reducirá el riesgo de choque eléctrico al proporcionar una vía de menor resistencia para la corriente eléctrica. Esta lavadora viene equipada con un cable eléctrico que tiene un conductor de conexión a tierra del equipo y un enchufe con conexión a tierra. El enchufe debe conectarse en un contacto de pared apropiado que haya sido debidamente instalado y conectado a tierra de conformidad con todos los códigos y ordenanzas locales.

**ADVERTENCIA:** La conexión incorrecta del conductor de conexión a tierra del equipo puede ocasionar un riesgo de choque eléctrico. Consulte con un electricista o técnico en reparaciones calificado si tiene duda alguna en cuanto a la conexión a tierra correcta del electrodoméstico.

No modifique el enchufe provisto con el electrodoméstico. Si éste no encaja en el contacto de pared, pida a un electricista calificado que le instale un contacto de pared apropiado.

**Para una lavadora con contacto eléctrico permanente:**

Esta lavadora debe conectarse a un sistema de metal con cableado permanente, o se debe tender un conductor de conexión a tierra del equipo con los conductores del circuito y conectarlos al terminal de conexión a tierra del equipo o conductor de suministro en el electrodoméstico.

# INSTRUCCIONES DE INSTALACIÓN

## Cómo instalar las patas niveladoras

### ⚠ ADVERTENCIA

#### Peligro de Peso Excesivo

Use dos o más personas para mover e instalar la lavadora.

No seguir esta instrucción puede ocasionar una lesión en la espalda u otro tipo de lesiones.

### Cómo instalar las patas traseras auto ajustables

1. Coloque la lavadora sobre un cartón para evitar daños en el piso.
2. Coloque la lavadora a cerca de 3 pies (90 cm) de su ubicación final.
3. Incline la parte posterior de la lavadora unas 4 pulg. (10.2 cm) y sopórtela con un bloque de madera o algún objeto parecido. Es necesario que el bloque soporte el peso de la lavadora.
4. Instale las patas traseras auto ajustables empujándolas hasta arriba dentro del agujero que se muestra a continuación.

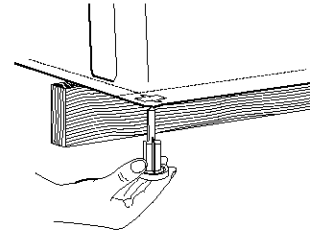

5. Incline la lavadora hacia adelante y quite el bloque de madera. Baje la lavadora hasta el piso cuidadosamente.

### Cómo instalar las patas niveladoras delanteras

6. Incline la parte delantera de la lavadora unas 4 pulg. (10.2 cm) y sopórtela con un bloque de madera o algún objeto parecido. Es necesario que el bloque soporte el peso de la lavadora.
7. Atornille las tuercas de seguridad en cada pata hasta a 1 pulg. (2.5 cm) de la base.

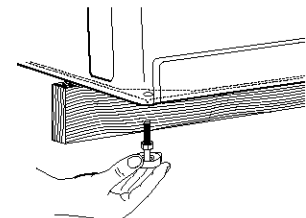
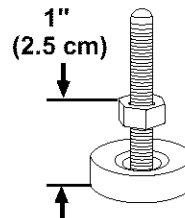

8. Atornille las patas en los agujeros correctos en la esquina delantera de la lavadora, hasta que las tuercas toquen la lavadora.

**NOTA:** No apriete las tuercas hasta que la lavadora esté nivelada.

9. Incline la lavadora hacia atrás y quite el bloque de madera. Baje la lavadora hasta el piso cuidadosamente.

## Cómo conectar la manguera de desagüe

La conexión apropiada de la manguera de desagüe protege a sus pisos de los daños causados por fugas de agua. Lea y siga cuidadosamente estas instrucciones.

La manguera de desagüe está conectada a su lavadora y se guarda en el interior del recinto de la lavadora.

### Cómo sacar la manguera de desagüe del recinto de la lavadora

Tire cuidadosamente de la parte superior de la manguera de desagüe corrugada para sacarla de la lavadora. Siga tirando de la manguera hasta que aparezca el tramo final. No fuerce el excedente de la manguera de regreso a la parte posterior de la lavadora.

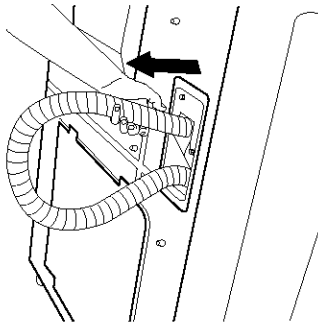

### Para el sistema de desagüe en un lavabo o sistema de desagüe de tubo vertical

#### Cómo conectar el "gancho" de la manguera de desagüe a la manguera de desagüe corrugada

1. Abra la abrazadera amarilla de un alambre y deslícela por encima del extremo de la manguera de desagüe aproximadamente 4 pulg. (10.2 cm). (Opcionalmente se pueden usar pinzas).
2. Humedezca con agua de grifo el extremo exterior de la manguera de desagüe. **No utilice ningún otro lubricante.**
3. Tuerza y empuje el "gancho" de atrás hacia adelante mientras empuja hacia abajo por la manguera de desagüe. Continúe hasta que el "gancho" llegue al diámetro agrandado de la manguera de desagüe.
4. Abra la abrazadera amarilla de un alambre (colocada previamente en la manguera de desagüe) y deslícela sobre la base del "gancho" de la manguera de desagüe para afianzar ambas partes juntas. (Opcionalmente se pueden usar pinzas).
5. Coloque el extremo curvo de la manguera de desagüe en el lavabo o en el tubo vertical. De vuelta al "gancho" para eliminar retorcimientos.

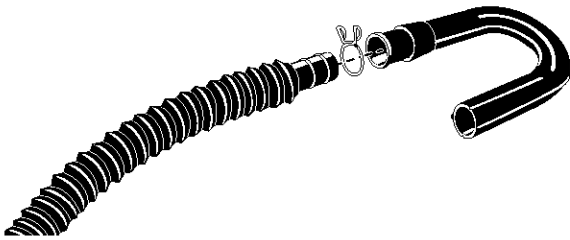

#### Cómo evitar que el agua del desagüe regrese a la lavadora:

- No enderece el extremo curvo de la manguera de desagüe ni fuerce el excedente de la manguera de desagüe en el tubo vertical. La manguera debe estar afianzada pero lo suficientemente suelta para proveer un claro para el aire.
- No coloque el excedente de la manguera en el fondo del lavabo.

### Para el desagüe en el piso

No instale el "gancho" de la manguera de desagüe dentro de la manguera de desagüe corrugada. Quizás se necesiten partes adicionales. (Vea Desagüe en el piso en "Partes alternativas que pueden ser necesarias.")

## Cómo conectar las mangueras de entrada

1. Inserte una arandela plana nueva (incluida) en cada extremo de las mangueras de entrada. Asiente las arandelas en los acoplamientos firmemente.

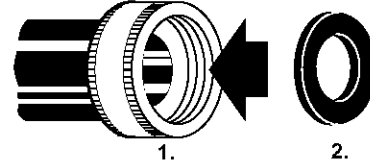

1. Acoplamiento  
2. Arandela

### Cómo conectar las mangueras de entrada a los grifos de agua

Cerciórese que la canasta de la lavadora esté vacía.

2. Afiance la manguera con el acoplamiento color rojo al grifo del agua caliente. Atornille el acoplamiento a mano hasta que asiente en la arandela.
3. Afiance la manguera con el acoplamiento color azul al grifo del agua fría. Atornille el acoplamiento a mano hasta que asiente en la arandela.
4. Mediante las pinzas apriete los acoplamientos otros dos tercios de vuelta.

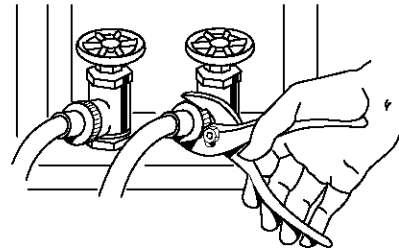

**NOTA: No apriete demasiado.** Las válvulas pueden resultar dañadas.

### Cómo limpiar la tubería de agua

5. Para eliminar las partículas en las tuberías de agua que pudieran obstruir los cedazos de la válvula de entrada, haga pasar agua a través de los grifos y de las mangueras de entrada a una tina de lavado o a una cubeta.



## Conecte las mangueras de entrada a la lavadora

6. Afiance la manguera con el acoplamiento azul a la válvula de entrada FRÍA (lado izquierdo). Atornille el acoplamiento a mano hasta que asiente en la arandela. Mediante las pinzas apriete los acoplamientos otros dos tercios de vuelta.

**NOTA: No apriete demasiado.** Las válvulas pueden resultar dañadas.

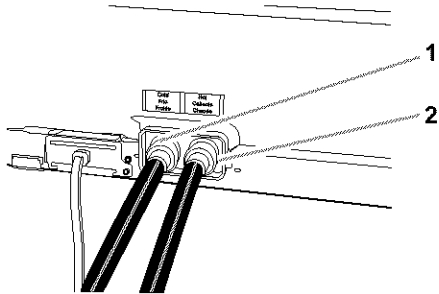

1. Válvula de entrada de agua fría (azul)
2. Válvula de entrada de agua caliente (rojo)

7. Afiance la manguera con el acoplamiento rojo a la válvula de entrada CALIENTE (lado derecho). Atornille el acoplamiento a mano hasta que asiente en la arandela. Mediante las pinzas apriete los acoplamientos otros dos tercios de vuelta.

**NOTA: No apriete demasiado.** Las válvulas pueden resultar dañadas.

## Revise en busca de fugas

8. Abra los grifos de agua y compruebe que no haya fugas. Es posible que una pequeña cantidad de agua llegue a la lavadora. La podrá desaguar posteriormente.

**Nota:** Para reducir el riesgo de fallas, reemplace las mangueras de entrada después de cinco años de uso. Anote la fecha de instalación o de reemplazo para referencia futura.

Inspeccione y reemplace las mangueras periódicamente si muestran abultamientos, retorcimientos, cortes, desgastes o fugas.

## Cómo asegurar la manguera de desagüe

1. Coloque el cable de alimentación sobre la consola.
2. Coloque la lavadora en su posición final y quite cualquier cartón que se hubiera usado para mover la lavadora.
3. Ubique la atadura de cuentas (incluida).



Atadura de cuentas

4. Mediante la atadura, afiance la manguera de desagüe a la pata del lavabo o al tubo vertical. (Vea la ilustración.)

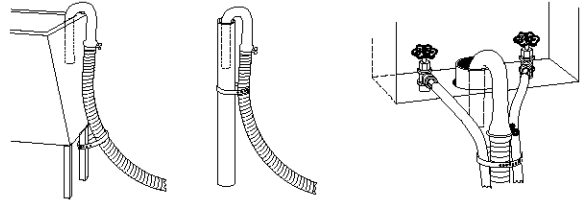

Si los grifos de la lavadora y el tubo vertical de desagüe están empotrados, inserte el extremo curvo de la manguera de desagüe en el tubo vertical. Con firmeza apriete la atadura alrededor de las mangueras de entrada de agua y la manguera de desagüe.

No fuerce el excedente de la manguera de regreso a la parte posterior de la lavadora.

## Cómo nivelar la lavadora

Si usted nivela correctamente su lavadora se evitarán ruidos y vibración excesiva.

1. Compruebe la nivelación de la lavadora colocando un nivel en la parte superior de la lavadora, primero de lado a lado y luego de atrás a adelante.

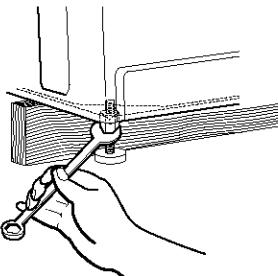
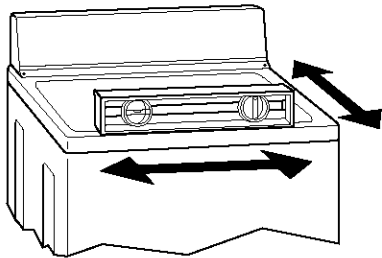

Si la lavadora está contra una pared, muévala ligeramente para adelante antes de inclinarla hacia atrás. Si la lavadora no está nivelada, levante el frente de la lavadora y sopórtelo con un bloque de madera y ajuste las patas hacia arriba o hacia abajo según sea necesario. Repita este paso hasta que la lavadora esté nivelada.

2. Una vez que la lavadora está en su ubicación final y nivelada, use una llave de tuerca de  $\frac{3}{16}$  pulg. (1.43 cm) para atornillar las tuercas de las patas firmemente contra el recinto de la lavadora.

Si las tuercas no están apretadas firmemente contra el recinto de la lavadora, la lavadora podría vibrar.

3. Incline la lavadora hacia adelante hasta que la parte posterior de la lavadora esté a unas 4 pulg. (10.2 cm) del piso. Usted podrá escuchar como las patas auto ajustables se afianzan en su sitio. Baje la lavadora al piso.

## Instalación completa

1. Compruebe los requisitos eléctricos. Cerciórese de que dispone de la alimentación eléctrica correcta y la conexión a tierra recomendada. (Vea "Requisitos eléctricos".)
2. Cerciórese de que todas las partes están instaladas. Si le sobra alguna, repita todos los pasos para determinar cuál se saltó.
3. Cerciórese de que tiene todas sus herramientas.
4. Deseche o recicle todos los materiales de empaque. Conserve el poliestireno para usarlo si es que se debiera transportar la lavadora.
5. Cerciórese de que todos los grifos de agua estén abiertos.

6. Compruebe que no haya fugas alrededor de los grifos y de las mangueras de entrada.

## ! ADVERTENCIA



### Peligro de Choque Eléctrico

Conecte a un contacto de pared de conexión a tierra de 3 terminales.

No quite el terminal de conexión a tierra.

No use un adaptador.

No use un cable eléctrico de extensión.

No seguir estas instrucciones puede ocasionar la muerte, incendio o choque eléctrico.

7. Conecte a un contacto de pared de conexión a tierra de 3 terminales.
8. Quite la película de protección de la consola y cualquier cinta que pudiera haber quedado en la lavadora.
9. Lea "Cómo usar su lavadora".
10. Para probar su lavadora mida la mitad de la cantidad recomendada de detergente en polvo o líquido y viértalo en el despachador de detergente. Cierre la tapa. Oprima HEAVY DUTY y luego oprima START. Permita que la máquina ejecute un ciclo completo.

# CARACTERÍSTICAS Y BENEFICIOS

## Movimiento de Lavado CALYPSO™

Su nueva lavadora funciona de modo distinto que la mayoría de lavadoras con las que está acostumbrado. La diferencia más impresionante es que esta lavadora no tiene agitador y emplea el novedoso Movimiento de lavado CALYPSO™. La placa de lavado, que se encuentra en el fondo de la canasta, crea un movimiento que levanta, enrolla y hace rebotar su carga de ropa a través de una mezcla de agua y detergente que se aplica de modo continuo a la carga para eliminar la suciedad y manchas.

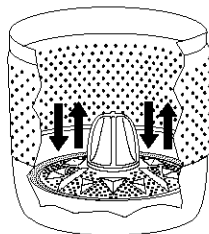

### El Movimiento de lavado CALYPSO™

- Es más fácil para cargar (ya que no hay agitador.)
- Es más delicado con las ropas. Hay menos desgaste en la ropa.
- Sacude la carga después del exprimido final para facilitar la descarga de ropas.

### Controles electrónicos SENSOR SMART™

Los controles electrónicos SENSOR SMART son fáciles de usar sea usted un aprendiz o un "experto."

### Distribuidores TRIPLE SMART™

Los distribuidores TRIPLE SMART realzan la calidad automática de su lavadora. No es necesario que usted regrese a la lavadora durante el ciclo para agregar detergente, blanqueador o suavizante de tejidos.

Los productos de lavandería se diluyen con agua fresca y se agregan a la carga en el momento oportuno durante el ciclo de lavado.

### Nivel Automático de Agua

Esta lavadora detecta el tamaño de carga y su composición, luego regula automáticamente el nivel de agua para lograr un rendimiento de limpieza y enjuague óptimo. Elimina el trabajo de calcular. El nivel de agua es el correcto para cada tamaño de carga de lavado.

### Tamaño de carga más voluminosa

Ya que no hay agitador, usted puede lavar artículos más grandes y voluminosos como una bolsa para dormir. Asimismo puede lavar más ropas a la vez, lo cual significa menos cargas. El tamaño KING SIZE™ de capacidad plus permite cargas como ropas de cama tamaño king (de 2 plazas y media). Usted puede lavar una almohada o un oso de peluche grande.

### ULTRA QUIET PAK™

El ULTRA QUIET PAK (paquete ultrasilencioso) reduce los sonidos del agua y los ruidos retumbantes. El gabinete y la base están aislados con materiales amortiguadores de sonidos. El tambor viene con una envoltura adicional para lograr una amortiguación de vibraciones y sonidos óptima.

### Sistema de suspensión

Para reducir las condiciones de la "caminata" y "desequilibrio" de la lavadora, su nueva lavadora combina:

- 4 puntales amortiguadores de resorte para aislar la vibración
- 2 amortiguadores en la base de la lavadora para reducir el movimiento
- Aro de equilibrio en la parte superior de la canasta de lavado para reducir la vibración.

### Canasta de acero inoxidable

La canasta de acero inoxidable elimina la corrosión y permite velocidades más altas de exprimido para una mejor extracción de agua, reduciendo el tiempo de secado.

### Sistema de lavado de alto rendimiento

Su nueva lavadora de alto rendimiento y de carga superior ahorra tiempo al permitir cargas más voluminosas y menos veces, conserva los recursos y reduce también sus gastos de agua y energía.

### Sistema de lavado/enjuague con filtro a presión

Esta lavadora filtra el 100% del agua de lavado y de enjuague. Se filtra el agua y luego vuelve a circular. El filtro a presión captura la arena y la suciedad, eliminándolas por el desagüe, de modo que no se vuelvan a depositar en la ropa limpia.

# USO DE LA LAVADORA

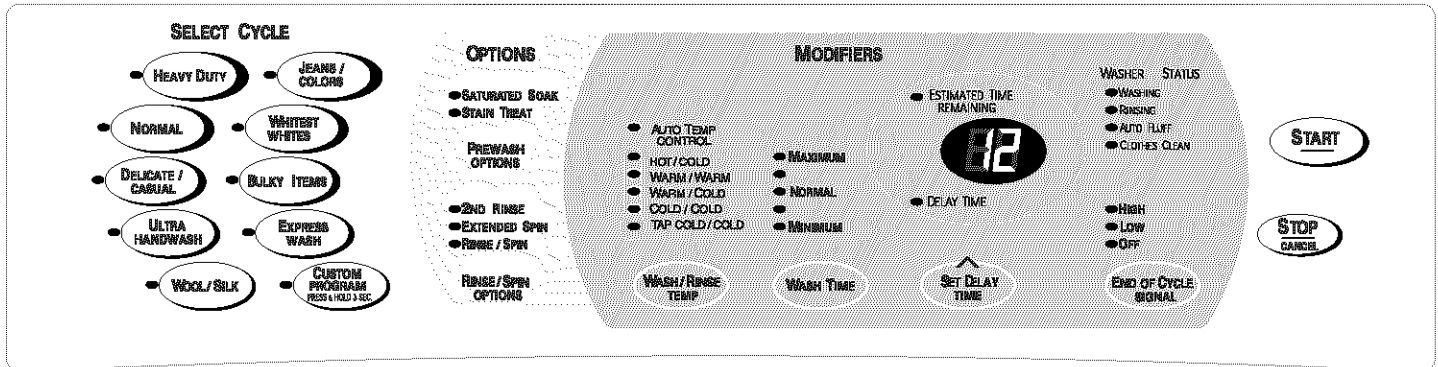

## Puesta en marcha de su lavadora

**! ADVERTENCIA**

**Peligro de Incendio**

**Nunca coloque en la lavadora artículos que estén humedecidos con gasolina o cualquier otro líquido inflamable.**

**Ninguna lavadora puede eliminar completamente el aceite.**

**No seque ningún artículo que haya tenido alguna vez cualquier tipo de aceite (incluyendo aceites de cocina).**

**No seguir estas instrucciones puede ocasionar la muerte, explosión o incendio.**

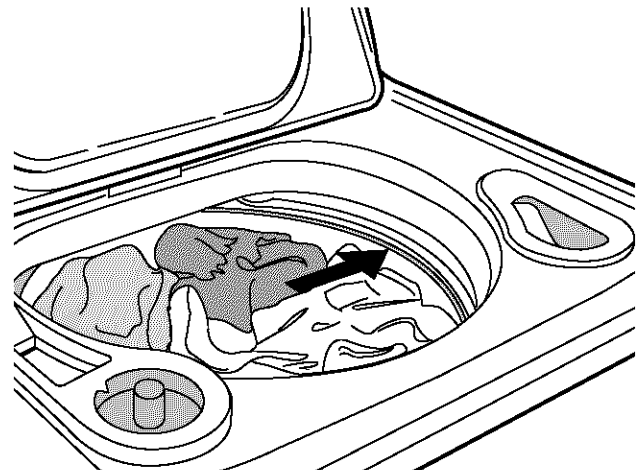

2. Vierta una medida de detergente en polvo o líquido en el distribuidor del detergente.



- Para lograr un óptimo rendimiento, use detergentes de alto rendimiento. El paquete para este tipo de detergente tendrá la marca de "AR o Alto Rendimiento." La nueva acción de lavado de CALYPSO™ junto con menos cantidad de agua, podría dar lugar a un exceso de espuma si se usa un detergente corriente. Los detergentes de AR como TIDE® AR están fabricados para producir la cantidad correcta de espuma que logre un óptimo rendimiento. Siga las instrucciones del fabricante para determinar la cantidad de detergente que debe usar.
- Si no tiene disponible un detergente de alto rendimiento, use una cantidad reducida de detergente corriente para lavandería.

**NOTA:** Usted puede agregar también blanqueador no decolorante (líquido o en polvo) en este distribuidor.

La siguiente es una guía para poner su lavadora en marcha. Las consultas periódicas de otras secciones de este manual proporcionarán información más detallada.

1. Coloque una carga de ropa seleccionada en la lavadora. Cárguela hasta el nivel que se ilustra a continuación. (Vea "Cómo cargar la lavadora.")

3. Vierta una medida de blanqueador con cloro líquido en el distribuidor del blanqueador con cloro líquido, de ser necesario. El blanqueador se diluye y se distribuye automáticamente en el momento adecuado durante el ciclo de lavado.

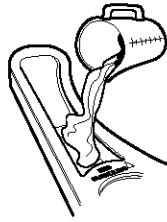

- No sobrellene. Nunca use más de 1 taza (250 mL) para una carga completa. Use menos cantidad con una carga más pequeña.
- Siga las instrucciones del fabricante para lograr un uso seguro.
- Para evitar derrames, use una taza con un pico vertedor. No deje que el blanqueador se derrame, gotee o se corra hacia la canasta de la lavadora.

**NOTA:** En este distribuidor use únicamente blanqueador con cloro líquido.

4. Vierta una medida de suavizante de tejidos líquido en el distribuidor del suavizante de tejidos si lo desea.



- No sobrellene. El distribuidor tiene capacidad para 3 oz (94 mL) o una tapa llena de suavizante de tejidos.
- El suavizante de tejidos se distribuye en el enjuague final.
- No derrame ni deje gotear el suavizante de tejidos sobre las ropas.

**NOTA:** En este distribuidor use únicamente suavizante de tejidos líquido.

5. Cierre la tapa de la lavadora.
6. Seleccione un ciclo. Esto enciende la pantalla de la lavadora. (Vea "Ciclos.")
7. Seleccione una opción si lo desea. (Vea "Opciones.")
8. Seleccione los modificadores deseados. (Vea "Modificadores.")
9. Presione START. El ciclo de lavado comienza y la pantalla muestra el tiempo estimado restante.

**NOTA:** Si usted no presiona Start durante los 5 minutos después de seleccionar el ciclo, la lavadora se apaga automáticamente.

## Cómo detener o volver a poner en marcha

### Para detener la lavadora en cualquier momento

Presione STOP/CANCEL.

### Para volver a poner la lavadora en marcha

Cierre la tapa y presione START.

## Cambio de ciclos, opciones y modificadores

Usted puede cambiar los ciclos, opciones y modificadores en cualquier momento antes de presionar START (Puesta en marcha).

- Al seleccionar un cambio se escucha un tono audible corto.
- Al seleccionar una combinación no disponible se escucha dos tonos audibles cortos. No se aceptará la última selección.

### Cambio de ciclos después de presionar Start

1. Presione STOP/CANCEL (parada/anulación) dos veces.
2. Seleccione el ciclo de lavado deseado.
3. Presione START.

La lavadora vuelve a funcionar al comienzo del nuevo ciclo.

**NOTA:** Si usted no oprime Start dentro de los 5 minutos de pausa de la lavadora, ésta se apaga automáticamente.

### Cambio de opciones y modificadores después de presionar Start

Usted puede cambiar una opción o modificador en cualquier momento antes de que comience la opción o modificador seleccionado.

1. Presione STOP/CANCEL.
2. Seleccione la nueva opción y/o modificadores.
3. Presione START para continuar el ciclo.

## Ciclos

Use estos botones para elegir el ciclo de lavado correcto para el tipo de tejidos que está lavando.

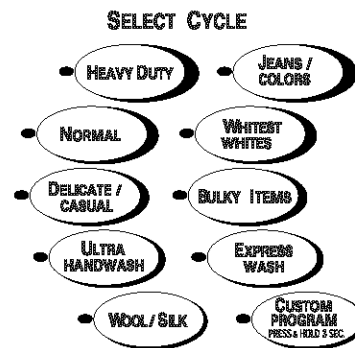

- Para la mayoría de cargas, use el tiempo recomendado en los ajustes de ciclo prefijados.
- Para tejidos fuertes y suciedad profunda, use un tiempo de lavado de mayor duración.
- Para tejidos delicados y suciedad ligera, use un tiempo de lavado más corto.

### Lavado pesado (Heavy Duty)

Use este ciclo para obtener de 15 a 19 minutos de tiempo de lavado para cargas de ropa pesada, de colores fijos tales como ropas de trabajo. Este ciclo combina una acción de lavado veloz y una velocidad alta de exprimido. El tiempo de lavado prefijado para este ciclo es de 19 minutos.

### Normal (Normal)

Use este ciclo para obtener de 12 a 16 minutos de tiempo de lavado para fibras de algodón y ropa de cama con suciedad normal. Este ciclo combina una acción de lavado a velocidad mediana y una velocidad alta de exprimido. El tiempo de lavado prefijado para este ciclo es de 14 minutos.

### **Pantalones de mezclilla/ropa de colores (Jeans/Colors)**

Use este ciclo para obtener de 14 a 18 minutos de tiempo de lavado para artículos de color oscuro que pudieran desteñirse o descolorarse. Este ciclo combina una acción de lavado de velocidad baja/mediana y una velocidad alta de exprimido final. El tiempo de lavado prefijado de este ciclo es de 16 minutos.

### **Ropa blanquísima (Whitest Whites)**

Este ciclo introduce el blanqueador con cloro líquido a la carga en el momento adecuado para mejorar la blancura de su ropa blanca con suciedad profunda. Use este ciclo para obtener de 13 a 17 minutos de acción de lavado a velocidad mediana y un exprimido final de alta velocidad. Para la máxima eliminación de suciedad y manchas, se debe usar el blanqueador con cloro líquido. El tiempo de lavado prefijado para este ciclo es de 15 minutos.

### **Ropa delicada/informal (Delicate/Casual)**

Use este ciclo para obtener de 12 a 16 minutos de acción de lavado de velocidad baja para los tejidos que no se planchan y las prendas cuya etiqueta recomienda un lavado "delicado." Se emplea una velocidad de exprimido baja/mediana para reducir la formación de arrugas. El tiempo de lavado prefijado para este ciclo es de 14 minutos.

### **Artículos voluminosos (Bulky Items)**

Use este ciclo para obtener entre 13 a 17 minutos de tiempo de lavado para artículos grandes como mantas y colchas. La limpieza comienza con un rociado de una mezcla de agua y detergente para saturar completamente su carga voluminosa. A esto le sigue una acción de lavado a velocidad baja/mediana y una velocidad de rotación baja/mediana para mantener el equilibrio de la carga. El tiempo de lavado prefijado para este ciclo es de 15 minutos.

### **Ultralavado a mano (Ultra Handwash)**

Use este ciclo para obtener de 7 a 11 minutos de tiempo de lavado para prendas cuya etiqueta recomienda "Lavado a mano" y artículos de cuidado especial. La limpieza delicada comienza con un rociado continuo de la mezcla de agua y detergente mientras la carga rota a una velocidad muy baja. Esto dura alrededor de un minuto y le sigue un período breve de lavado a velocidad muy baja. La velocidad de exprimido baja/mediana ayuda a reducir la formación de arrugas. El tiempo de lavado prefijado para este ciclo es de 7 minutos.

### **Las prendas llevan etiquetas de "Lavado a mano" porque:**

- La estructura de la fibra puede ser muy sensible a la acción de lavado.
- El tejido contiene tintes sensibles que pueden desteñirse.

**NOTA:** Ciertos artículos de "Lavado a mano," de modo particular la lana, se encogen de modo natural al ser lavados. Tenga esto en mente cuando compre artículos con etiquetas de "Lavado a mano." Los artículos que se encogen deben secarse extendiéndolos de modo plano. Cuando estos artículos estén todavía mojados, estírelos cuidadosamente hasta sus medidas originales.

### **Lavado expreso (Express Wash)**

Use este ciclo para conseguir de 7 a 11 minutos de tiempo de lavado para cargas pequeñas con suciedad ligera que se necesitan de prisa. La limpieza veloz comienza con un rociado continuo de la mezcla de agua y detergente mientras la carga rota a una velocidad muy lenta, seguida por un período breve de lavado a velocidad baja/mediana. La alta velocidad de exprimido reduce el tiempo de secado. Para obtener resultados más rápidos, seleccione un lavado con agua tibia. El tiempo de lavado prefijado para este ciclo es de 7 minutos.

### **Lana/Seda (Wool/Silk)**

Use este ciclo para obtener de 6 a 10 minutos de tiempo de lavado para artículos lavables que normalmente se limpiarían en seco. Este ciclo combina una limpieza por rocío y una acción de lavado a velocidad muy lenta para proporcionar un cuidado delicado para artículos finos tales como chompas de lana y blusas de seda. La velocidad de exprimido lenta ayuda a las prendas a mantener su forma. El tiempo de lavado prefijado para este ciclo es de 6 minutos.

### **Programa personalizado (Custom Program)**

El programa personalizado le permite guardar en memoria un ciclo de lavado personalizado para usarlo en el futuro.

### **Para programar un ciclo de lavado personalizado:**

1. Seleccione un ciclo.
2. Seleccione las opciones deseadas.
3. Seleccione los modificadores deseados.
4. Presione y sostenga CUSTOM PROGRAM (aproximadamente 3 segundos) hasta que suene un bip.
5. Presione START. Ahora ya tiene en memoria el ciclo de programa personalizado para un uso futuro. Para volver a usar el ciclo, seleccione CUSTOM PROGRAM y presione START.

### **Ajustes de ciclos prefijados**

Para facilitar el uso, los ajustes de ciclos prefijados proporcionan los ajustes recomendados para el cuidado de los tejidos en cada ciclo.

### **Para usar los ajustes de ciclos prefijados:**

1. Seleccione el ciclo que usted desea, presionando uno de los botones que están debajo de Selector de ciclos (SELECT CYCLE). Los ajustes de ciclos prefijados aparecerán en pantalla (vea el cuadro a continuación).
2. Presione START. El ciclo de lavado comenzará.

## AJUSTE DE CICLOS PREFIJADOS

Ciclo	Minutos Prefijado	Tiempo de lavado*	Temperatura de lavado/enjuague
Lavado pesado	19	Máximo	Tibia/fría
<b>NORMAL (NORMAL)</b>	14	Normal	Tibia/fría
Pantalones de mezclilla/colores	16	Normal	Tibia/fría
Ropa delicada/informal	14	Normal	Tibia/fría
Ultralavado a mano	7	Mínimo	Fría/fría
Lavado expreso	7	Mínimo	Tibia/fría
Ropa blanquísima	15	Normal	Caliente/fría (No ATC)
Artículos voluminosos	15	Normal	Tibia/fría
Lana/Seda	6	Mínimo	Fría/fría

\* El Tiempo de lavado en minutos aparecerá en la pantalla mientras se hacen las selecciones. El tiempo total de ciclo aparecerá, incluyendo un tiempo estimado para el escurrido y los tiempos de llenado, tan pronto se presione Start.

## Lo que ocurre en un ciclo de lavado

Después de haber cargado la lavadora, seleccionado el ciclo, las opciones y los modificadores y de haber presionado START (Puesta en marcha), su lavadora hace lo siguiente:

### Distribuye la carga

- Al comienzo sacude la carga para su distribución uniforme antes de agregar el agua.

### Llena

- El agua ingresa a través del distribuidor para mezclarse con el detergente. El agua continúa ingresando hasta que la carga quede remojada y haya suficiente agua para mantener el rociado. Este método de lavado y enjuague usa menos agua y realza la eficacia del detergente en la limpieza de sus ropas. Como resultado, si abre la tapa de la lavadora usted verá únicamente una carga mojada y no un tambor lleno de agua.

### Lava

- Mientras continúa el llenado de la lavadora, comienza una rotación lenta y la mezcla de agua y detergente es rociada sobre la carga.
- La rotación se detiene y comienza el Movimiento de lavado Calypso, mientras el agua de lavado continúa rociándose sobre la carga que está en movimiento. La duración del lavado depende del ciclo y el tiempo de lavado que ha seleccionado.
- El Movimiento de lavado Calypso ofrece cinco velocidades de lavado en combinación con rociados de rotación lenta para el cuidado adecuado de una variedad de tejidos.
- El blanqueador con cloro líquido se distribuye en los últimos 2-3 minutos del ciclo de lavado para ayudar a asegurar resultados óptimos de limpieza.
- Luego el agua de lavado se escurre por completo antes de comenzar el enjuague.

### Enjuaga

- El enjuague se logra de la misma manera que el lavado. El agua fresca es añadida a una carga que rota lentamente. Luego la carga se mueve a través de enjuagues por rocío. Después se escurre la carga y se repite el proceso de enjuague. El número de enjuagues varía de acuerdo con el ciclo.
- Durante el último enjuague, el suavizante de tejidos se distribuye en el fondo del tambor y luego se rocía sobre la carga.

### Exprimido final

- Se escurre la última parte del agua de enjuague y se exprime la carga. La duración del exprimido depende del ciclo seleccionado.

El movimiento de lavado Calypso desprende la ropa de las paredes de la canasta para facilitar su descarga.

### Sonidos normales de la lavadora

Como ocurre con todo producto nuevo, usted escuchará sonidos con los cuales no está acostumbrado. Podrá escuchar varios sonidos durante el proceso de lavado, enjuague y exprimido. Entre los cambios en las acciones de lavado, habrán pausas momentáneas. Escuchará el rociado y el chapoteo del agua durante los ciclos de lavado y enjuague. Estos nuevos sonidos y pausas son parte del funcionamiento normal de la lavadora. (Vea "Solución de problemas.")

## Opciones

Use esta función para seleccionar las opciones de prelavado y enjuague deseadas para su ciclo de lavado.

### Opciones de prelavado (Prewash Options)

Seleccione una opción de prelavado para asegurar una limpieza minuciosa de sus cargas con suciedad profunda y manchas.

- SATURATED SOAK
- STAIN TREAT

PREWASH  
OPTIONS

### Remojo saturado (Saturated Soak)

Use esta opción para suciedad y manchas rebeldes que necesitan tiempo adicional para ser eliminadas. El remojo en esta lavadora es diferente del de una lavadora tradicional. Esta lavadora rocía la carga con agua y detergente durante 4 minutos a una velocidad de rotación muy lenta, seguida de un breve período de lavado a la velocidad del ciclo seleccionado. Luego transcurren otros 4 minutos de rociado y rotación a velocidad muy lenta. La acción de lavado hace luego una pausa para que el detergente haga efecto en la suciedad. A la función de remojo saturado le sigue el ciclo seleccionado. El empleo del remojo saturado extenderá su ciclo de lavado 16 minutos adicionales.

### Tratamiento de manchas (Stain Treat)

Seleccionar esta opción mejora la limpieza en cualquier ciclo. Esta opción le permite usar más detergente del que usted usaría normalmente en un ciclo individual. Para obtener mejores resultados, use el doble de la cantidad recomendada de detergente para una carga. El empleo de tratamiento de manchas extenderá su ciclo de lavado 14 minutos adicionales.

### Opciones de enjuague/exprimido (Rinse/Spin Options)

Seleccionar esta opción le permite elegir una opción de 2do. enjuague y un exprimido prolongado. También puede seleccionar y hacer funcionar EXTENDED SPIN y RINSE/SPIN sin seleccionar primero un ciclo. RINSE/SPIN no funciona si ya se ha seleccionado un ciclo.

- 2ND RINSE
- EXTENDED SPIN
- RINSE / SPIN

RINSE / SPIN  
OPTIONS

Presione RINSE/SPIN OPTIONS hasta que la luz indicadora al costado del ajuste deseado se ilumine.

### 2do. enjuague (2nd Rinse)

Seleccionar esta opción proporciona un segundo enjuague con la misma temperatura de agua que se seleccionó para el primer enjuague. El 2do. enjuague puede agregarse a cualquier ciclo de lavado.

### Exprimido prolongado (Extended Spin)

Esta opción agrega 3 minutos adicionales de exprimido a cualquier ciclo para reducir el tiempo de secado y ahorrar energía. Si usted selecciona EXTENDED SPIN y no selecciona un ciclo de lavado, usted obtendrá un exprimido de 8 minutos a alta velocidad.

### Enjuague/Exprimido (Rinse/Spin)

Use esta opción para obtener una combinación de enjuagues y exprimidos seguidos de un exprimido a alta velocidad. La pantalla de tiempo incluirá un estimado de cuánto tiempo tardará la lavadora para llenar y escurrir. Se puede agregar suavizante de tejidos en el distribuidor de suavizante de tejidos.

### Cuándo usar Enjuague/Exprimido (Rinse/Spin):

- Para cargas que necesitan sólo enjuague.
- Para reanudar un ciclo después de un corte de electricidad.
- Para agregar suavizante de tejidos a la carga.

### Para usar o cambiar los ajustes de enjuague/exprimido (Rinse/Spin):

1. Agregue el suavizante de tejidos al distribuidor (si lo desea).
2. Presione el control de RINSE/SPIN OPTIONS hasta que la luz indicadora de RINSE/SPIN se ilumine.
3. Presione START.

## Modificadores

Los modificadores le permiten personalizar más sus ciclos de lavado y ahorrar energía.

### Temperatura de lavado/enjuague (Wash/Rinse Temp)

Seleccione una temperatura de agua de acuerdo con el tipo de carga que está lavando. Use la temperatura de agua más caliente que no dañe los tejidos. Siga las instrucciones de las etiquetas de las prendas.

Los enjuagues con agua tibia dejan las cargas más secas que los enjuagues con agua fría. Los enjuagues con agua tibia aumentan la formación de arrugas. En climas fríos, un enjuague con agua tibia deja la carga más cómoda para manejar. Los enjuagues con agua fría ahorran energía.

### Guía de temperatura

Temperatura del agua de lavado	Tejidos sugeridos
CALIENTE (HOT) 111°F (44°C) o superior	Color blanco y pasteles Suciedad profunda y grasosa
TIBIA (WARM) 90°-110°F (32°-43°C)	Colores vivos Suciedad entre moderada y ligera
FRÍA (COLD) 70°-90°F (21°-32°C)	Colores que destiñen o se descoloran Suciedad ligera

En temperaturas del agua de lavado inferiores a 70°F (21°C), los detergentes no se disuelven bien. Puede resultar difícil eliminar la suciedad.

### Control automático de temperatura (Auto Temp Control)

El ATC (Control automático de temperatura) electrónicamente detecta y mantiene una temperatura uniforme del agua. El ATC regula el ingreso del agua caliente y del agua fría. El ATC se enciende automáticamente cuando se selecciona un ciclo. (Vea "Ajustes prefijados de ciclos" en "Ciclos.")



El ATC está disponible con los ajustes de Tibia/Tibia (WARM/WARM), Tibia/Fr a (WARM/COLD) y Fr a/Fr a (COLD/COLD). La luz del AUTO TEMP CONTROL se iluminar  para indicar que el ATC est  funcionando.

- AUTO TEMP CONTROL
- HOT/COLD
- WARM/WARM
- WARM/COLD
- COLD/COLD
- TAP COLD/COLD



- El ATC asegura una limpieza uniforme.
- Al usar el ATC, agua tibia ingresa en la lavadora para mantener una temperatura aproximada de 75°F (24°C) y los detergentes se disuelven adecuadamente.
- Los lavados con agua tibia se regulan aproximadamente en 100°F (38°C).
- Los enjuagues con agua tibia se regulan aproximadamente en 75°F (24°C). Este es un enjuague de agua tibia m s fr a que usted acostumbra usar pero ahorra energ a y proporciona un enjuague adecuado. Deja la carga a una temperatura c moda para quitar de la lavadora.

### Tiempo de lavado (Wash Time)

El tiempo de lavado est  prefijado para cada ciclo de lavado. (Vea "Ajustes prefijados de ciclos" en "Ciclos.") Al presionar el bot n WASH TIME, el tiempo del ciclo (minutos) aumentar  o disminuir  en la pantalla de Tiempo estimado restante (ESTIMATED TIME REMAINING) y una luz de WASH TIME diferente se iluminar . Para obtener el tiempo de lavado m nimo, presione el bot n hasta que la luz indicadora junto a MINIMUM se ilumine. Este es el tiempo de lavado m s corto que se dispone para ese ciclo.

- MAXIMUM
- 
- NORMAL
- 
- MINIMUM



Al comenzar un ciclo de lavado, el tiempo estimado restante para el ciclo, incluyendo los llenados y escurridos, aparecer  en la pantalla. El tiempo se contar  a la regresiva hasta el fin del ciclo. La luz de ESTIMATED TIME REMAINING se iluminar .



### Ajuste de tiempo de retardo (Set Delay Time)

Usted puede usar la funci n SET DELAY TIME para diferir el inicio de un ciclo de lavado hasta 11 horas (seg n el modelo).

1. Cargue la lavadora y llene los distribuidores.
2. Cierre la tapa de la lavadora.
3. Seleccione el ciclo, opciones y modificadores deseados.
4. Presione SET DELAY TIME. 1H (una hora) aparecer  en la pantalla de tiempo. La luz indicadora de DELAY TIME se iluminar .



5. Para un tiempo de retardo m s prolongado, presione SET DELAY TIME. El tiempo se incrementar  en etapas de una hora.
6. Presione START. La cuenta regresiva para el ciclo de lavado aparecer  en la pantalla de tiempo.

Para cambiar el Ajuste de tiempo de retardo (Delay Time):

- Presione STOP/CANCEL.
- Vuelva a fijar el SET DELAY TIME.
- Presione START para comenzar la cuenta regresiva.

Para anular inicio de retardo (Delay Start):

Presione START nuevamente para comenzar el ciclo de inmediato o presione STOP/CANCEL dos veces.

### Se al ajustable de fin de ciclo (End of Cycle Signal)

Un tono audible sonar  al fin del ciclo. El nivel del sonido de este tono puede regularse presionando END OF CYCLE SIGNAL. El volumen del tono que usted oir  al fin del ciclo sonar  a medida que se presionen los botones.

- HIGH
- LOW
- OFF



### Luces indicadoras (Indicator Lights)

#### Selector de ciclos (Select Cycle)

Estas luces est n ubicadas al costado de cada bot n y muestran el ciclo que usted ha seleccionado.

#### Opciones (Options)

Estas luces muestran las opciones de prelavado y/o enjuague/ exprimido que usted ha seleccionado.

#### Modificadores (Modifiers)

Estas luces muestran la temperatura de lavado/enjuague, tiempo de lavado, tiempo estimado restante en el ciclo y se al de fin de ciclo que usted ha seleccionado.

## Estado de la lavadora (Washer Status)

Estas luces muestran en qué parte del ciclo está funcionando la lavadora.

### WASHER STATUS

- WASHING
- RINSING
- AUTO FLUFF
- CLOTHES CLEAN

## Controles de funcionamiento (Operating Controls)

Puesta en marcha (Start)

Presione START para poner en marcha su lavadora después de haber seleccionado un ciclo. Asegúrese de haber seleccionado todas las opciones y modificadores deseados. La tapa deberá estar cerrada para que la lavadora funcione.



## Parada/anulación (Stop/Cancel)

Presione STOP/CANCEL una vez para hacer una pausa o para detener la lavadora en cualquier momento. Presione START para reanudar el ciclo desde la etapa en que se detuvo. Presione STOP/CANCEL dos veces para apagar la lavadora.



# CONSEJOS DE LAVANDERÍA

## Preparación de la ropa para lavar

Siga estas recomendaciones para ayudarle a prolongar la vida de sus prendas de vestir.

- Cierre los zippers, broches de presión y corchetes para evitar que enganchen otros artículos. Quite alfileres, hebillas y demás objetos duros para evitar que rayen el interior de la lavadora. Quite todo adorno y ornamento que no sea lavable.
- Vacíe los bolsillos y vuévalos al revés.
- Doble los puños y limpie con un cepillo la pelusa y la suciedad.
- Vuelva al revés las prendas de tejido sintético para evitar que se llenen de pelusas.
- Ate los cordones y fajas de modo que no se enreden.
- Remiende lo que esté roto así como las costuras y dobladillos flojos.
- Trate las manchas y suciedades.
- Las prendas manchadas o mojadas deberán lavarse con prontitud para obtener mejores resultados.

## Selección de la ropa

- Separe la ropa con suciedad rebelde de las que están ligeramente sucias, aun cuando éstas normalmente se lavarían juntas. Separe las prendas que sueltan pelusas (toallas, felpilla) de las que atraen pelusas (pana, fibras sintéticas y planchado permanente). Siempre que sea posible, vuelva al revés las ropas que sueltan pelusa.
- Separe los colores oscuros de los colores claros, los artículos no desteñibles de los que sí lo son.
- Separe por tipo de tela y estructura (prendas fuertes de algodón, tejidos de punto y prendas finas).

## Cómo cargar

### Sugerencias para cargar (tamaño máximo de cargas).

#### Lavadora de capacidad KING SIZE™ (Extra grande)

##### Ropa de trabajo pesada

4 pantalones de mezclilla	2 pantalones de deporte
4 pantalones de trabajo	2 camisetitas de deporte
4 camisas de trabajo	

##### Toallas

10 toallas de baño	14 toallas faciales
10 toallas de mano	

##### Carga mixta

3 sábanas (1 king - 2½ plazas, 2 de 1 plaza)	9 camisetitas
4 fundas	9 pantalones cortos
3 camisas	10 pañuelos de mano
3 blusas	

---

# CUIDADO DE LA LAVADORA

---

## Limpieza de su lavadora

### Limpieza del exterior

Use un paño húmedo y suave o una esponja para limpiar cualquier derrame como el de detergente o el de blanqueador. De vez en cuando limpie el exterior de su lavadora para que continúe luciendo como nueva.

### Limpieza del interior

Limpie el interior de su lavadora con una mezcla de 1 taza (250 mL) de blanqueador con cloro y 2 cucharadas o tapas llenas de detergente. Vierta esta mezcla en su lavadora y póngala a funcionar por un ciclo completo usando agua caliente. Repita este procedimiento si fuera necesario.

**NOTA:** Quite cualquier depósito de agua dura empleando únicamente productos de limpieza, cuya etiqueta indique que pueden ser usados en lavadoras.

---

## Mangueras de admisión de agua

Reemplace las mangueras de admisión de agua después de cinco años de uso para reducir el riesgo de fallas. Inspeccione periódicamente y cambie las mangueras si se hallan protuberancias, torceduras, cortes, desgaste o pérdidas de agua.

Cuando reemplace sus mangueras de admisión de agua, anote la fecha de reposición en la etiqueta con un marcador permanente.

---

## Cuidado para las vacaciones, almacenaje o en caso de mudanza

Instale y almacene su lavadora en un lugar donde no se congele. Debido a que queda algo de agua en las mangueras, la congelación de ésta puede dañar su lavadora. Si va a almacenar o mover su lavadora durante una temporada de invierno riguroso, acondiciónela para el invierno.

### Falta de uso o cuidado durante las vacaciones:

Ponga a funcionar su lavadora únicamente cuando esté en casa. Si va a salir de vacaciones o no va a usar la lavadora durante un período largo, usted debe:

- Desenchufar la lavadora o desconectar el suministro eléctrico.
- Interrumpir el suministro de agua de la lavadora. Esto ayuda a evitar inundaciones accidentales (debido a aumentos en la presión del agua) en ausencia suya.

### Para acondicionar su lavadora para el invierno:

1. Cierre ambos grifos de agua.
2. Desconecte y elimine el agua de las mangueras de admisión de agua.
3. Vierta 1 L (un litro) de anticongelante tipo R.V. en la canasta de la lavadora.
4. Ponga a funcionar la lavadora en un ciclo de **EXPRIMIDO PROLONGADO**.
5. Desenchufe la lavadora o desconecte el suministro eléctrico.

### Para volver a usar la lavadora:

1. Deje correr agua por los tubos y mangueras.
2. Vuelva a conectar las mangueras de admisión de agua.
3. Abra ambos grifos de agua.
4. Enchufe la lavadora o vuelva a conectar el suministro eléctrico.
5. Ponga a funcionar la lavadora en el ciclo Normal con una cucharada o tapa llena de detergente para eliminar los restos del anticongelante.

### Para transportar la lavadora:

1. Cierre ambos grifos de agua.
2. Desconecte y elimine el agua de las mangueras de admisión de agua.
3. Si va a mover la lavadora durante una temporada de invierno riguroso, coloque un litro (1L) de anticongelante tipo R.V. en la canasta. Ponga a funcionar la lavadora en un ciclo de **EXPRIMIDO PROLONGADO**.
4. Desconecte la manguera de desagüe del sistema de drenaje.
5. Desenchufe la lavadora.
6. Coloque las mangueras de admisión de agua en la canasta.
7. Cuelgue el cable eléctrico y la manguera de desagüe sobre el borde y hacia dentro de la canasta.
8. Coloque el tapón de espuma de poliestireno que se conservó del material de embalaje de la lavadora en la abertura de la canasta. Cierre la tapa y coloque un pedazo de cinta adhesiva sobre la tapa y hacia abajo en la parte frontal de la lavadora.

### Reinstalación de la lavadora

1. Siga las "Instrucciones de instalación" para ubicar, nivelar y conectar la lavadora.
2. Ponga la lavadora a funcionar durante el ciclo Normal con 1 cucharada o una tapa llena de detergente para limpiar la lavadora y eliminar el anticongelante, de haberlo usado.

# SOLUCIÓN DE PROBLEMAS

Pruebe primero las soluciones aquí sugeridas y posiblemente se evite el costo de una visita de servicio técnico...

La lavadora muestra en la pantalla mensajes codificados.

Si alguno de estos códigos continúa ocurriendo, solicite servicio técnico.

- **“PF” (corte de corriente) destella intermitentemente**  
¿Se interrumpió el ciclo de lavado debido a un corte de corriente? Presione START para reanudar el ciclo desde el momento en que se cortó la corriente, - o - Presione STOP/CANCEL para despejar la pantalla y anular completamente el ciclo.
- **“FL” (sobrellenado) destella intermitentemente**  
La lavadora emitirá un bip cada 10 segundos sin intervalos. La bomba hará intervalos de medio minuto de encendido y medio minuto de apagado hasta que el interruptor de sobrellenado sea puesto a cero o se suspenda la energía que alimenta la unidad. Presione STOP/CANCEL para despejar la pantalla. Si el agua continúa fluyendo, cierre los grifos del agua que van a las mangueras de admisión.
- **“Er” (Error de reajuste del procesador)**  
La información del ciclo no quedó registrada en memoria durante un corte de corriente. Presione STOP/CANCEL para despejar la pantalla.
- **“LF” (Llenado prolongado) destella intermitentemente**  
¿Están retorcidas u obstruidas las mangueras de admisión del agua?  
¿Están despejados los filtros de la válvula de entrada? Presione STOP/CANCEL para despejar la pantalla.
- **“CE” (Error de comunicaciones) destella intermitentemente - emite un sólo bip**  
Presione STOP/CANCEL para despejar la pantalla.
- **“Ld” (Esgurrido prolongado) destella intermitentemente**  
¿Está la manguera de desagüe retorcida u obstruida? Presione STOP/CANCEL para despejar la pantalla.
- **“CA” or “CI” (límite de corriente)**  
¿Está sobrecargada la lavadora?  
Presione STOP/CANCEL para despejar la pantalla.
- **“Or” (Relé abierto)**  
Falla de funcionamiento de la lavadora. Solicite servicio técnico.
- **“Sr” (Relé bloqueado)**  
Falla de funcionamiento de la lavadora. Solicite servicio técnico.
- **“LS” (error del interruptor de la tapa) destella intermitentemente**  
¿Está abierta la tapa de la lavadora? Cierre la tapa y presione START para continuar el ciclo.  
  
¿Está cerrada la tapa? Abra y cierre la tapa. Presione STOP/CANCEL para despejar la pantalla.
- **“SL” (Traba de espuma)**  
Presione STOP/CANCEL para despejar la pantalla. Escurra/ exprima la carga; reanude el ciclo. **No agregue detergente.** Use agua fría.
- **“dt” (Pruebas de diagnóstico)**  
Sólo para diagnóstico de servicio. Presione STOP/CANCEL para despejar la pantalla.

- **“ob” (Desequilibrio)**  
¿Está desequilibrada la carga? Redistribuya la carga. Cierre la tapa y presione START.

## La lavadora no llena, no enjuaga ni lava

- **¿Da la impresión que el nivel del agua está demasiado bajo, o la lavadora no parece llenarse por completo?**  
Esta lavadora usa muy poca agua y nunca se llena por completo. **No se verá el agua encima de la parte superior de la placa de lavado.**
- **Revise lo siguiente:**  
¿Está el cable eléctrico enchufado en un contacto de tres terminales con conexión a tierra?  
  
¿Hay corriente en el enchufe? Revise la fuente de electricidad o llame a un electricista.  
  
¿Están abiertos los grifos de agua caliente y de agua fría?  
  
¿Está retorcida la manguera de admisión del agua?  
  
¿Están obstruidos los filtros de la válvula de entrada del agua?

## La lavadora se detiene

- **Revise lo siguiente:**  
¿Está el cable eléctrico enchufado en un contacto de tres terminales con conexión a tierra?  
  
¿Hay exceso de espuma? Anule el ciclo actual. Presione RINSE/SPIN para escurrir la carga. Vuelva a seleccionar el ciclo deseado y presione START. **No agregue detergente.** Use agua fría.  
  
¿Están abiertos los grifos del agua caliente y del agua fría?  
  
¿Está retorcida la manguera de admisión del agua?  
  
¿Están obstruidos los filtros de la válvula de entrada del agua?
- **¿Ha presionado START después de abrir la tapa?**  
Si se abre la tapa durante el funcionamiento de la lavadora, ésta se detendrá. El cerrar la tapa no reanudará el funcionamiento de la lavadora. Usted deberá presionar START.
- **¿Hay corriente en el enchufe?**  
Revise la fuente de electricidad o llame a un electricista.
- **¿Se ha quemado un fusible o se ha disparado el cortacircuitos?**  
Si el problema continúa, llame a un electricista.
- **¿Está usando un cable eléctrico de extensión?**  
No use un cable eléctrico de extensión.
- **¿Está sobrecargada la lavadora?**  
Lave cargas más pequeñas. Vea "Puesta en marcha de su lavadora" para informarse sobre el tamaño máximo de carga.
- **¿Ha agregado más artículos a la carga después de haber puesto la lavadora en marcha?**  
Una vez que la carga esté mojada, puede parecer que hay más espacio para agregar otros artículos. Para obtener óptimos resultados, determine el tamaño de la carga únicamente con artículos secos.

---

## La lavadora no escurre ni exprime

---

- **¿Está obstruida la manguera de desagüe, o se encuentra el extremo de la manguera de desagüe a más de 96 pulgadas (2.4 m) encima del piso?**  
Consulte "Instrucciones de instalación" para informarse sobre la instalación adecuada de la manguera de desagüe.
- **¿Está abierta la tapa?**  
La tapa debe estar cerrada durante el funcionamiento de la lavadora.
- **¿Hay espuma en exceso?**  
Para obtener óptimos resultados, use detergentes de alto rendimiento como TIDE® AR, el cual produce menos espuma. Siga las indicaciones del fabricante.
- **¿Está bajo el voltaje?**  
Revise la fuente de electricidad o llame al electricista. No use un cable eléctrico de extensión.

---

## La lavadora continúa llenando o escurriendo, o el ciclo parece estar atascado

---

- **¿Está el ajuste de la manguera de desagüe demasiado apretado en el tubo vertical, o está adherida al tubo vertical con cinta adhesiva?**  
La manguera de desagüe deberá estar suelta pero debe encajar con seguridad. No selle la manguera de desagüe con cinta adhesiva. La manguera necesita un espacio de aire. (Vea "Instrucciones de instalación.")

---

## La lavadora hace ruido

---

- **¿Está equilibrada la carga y nivelada la lavadora?**  
La carga de lavado deberá estar equilibrada. Vea "Puesta en marcha de su lavadora" para informarse sobre el tamaño máximo de carga.  
  
La lavadora deberá estar nivelada. Las patas delanteras deberán estar debidamente instaladas y las tuercas ajustadas. Reajuste las patas traseras nivelantes de ser necesario. (Vea "Instrucciones de instalación.")  
  
¿Están instaladas las patas traseras autoregulables?  
  
¿Puede escuchar el rociado del agua? Esto es parte de la acción de lavado.  
  
Si se escurre el agua de la lavadora con rapidez, usted podrá escuchar el aire que se succiona a través de la bomba. Esto ocurre durante la parte final del escurrido. Es normal.  
  
Cuando el ciclo cambia de lavado a escurrido o exprimido, usted podrá escuchar un ruido mientras el sistema de accionamiento se desplaza. Esto es normal.
- **¿Está lavando artículos con broches metálicos a presión, hebillas o zipers?**  
Usted podrá escuchar cuando los artículos de metal toquen la canasta. Esto es normal.
- **¿Está lavando una carga pequeña?**  
Usted escuchará más sonidos de chapoteo cuando lave cargas pequeñas. Esto es normal.
- **¿Está la lavadora instalada en un piso sólido?**  
Consulte "Instrucciones de instalación" para informarse sobre los requisitos del piso.

---

## La lavadora pierde agua

---

- **Revise lo siguiente:**  
¿Están ajustadas las mangueras de llenado? ¿Están las arandelas de la manguera de llenado debidamente asentadas? ¿Está la abrazadera de la manguera de desagüe debidamente instalada? (Vea "Instrucciones de instalación.")
- **¿Está obstruido el lavadero o el desagüe?**  
El lavadero, el desagüe del piso y el tubo vertical deberán tener la capacidad de desplazar 17 galones (64.1 L) de agua por minuto.
- **¿Está desviándose el agua fuera del aro del tambor o de la carga?**  
La carga de lavado deberá estar equilibrada y no sobrecargada. De lo contrario, el llenado o los enjuagues por rocío pueden desviarse de la carga.  
La lavadora deberá estar nivelada. Las patas delanteras y traseras deben estar instaladas adecuadamente y las tuercas ajustadas. Reajuste las patas traseras autoregulables de ser necesario. (Vea "Instrucciones de instalación.")
- **¿Ha jalado la manguera de desagüe del gabinete de la lavadora y lo ha instalado en un tubo vertical o un lavadero?**  
(Vea "Instrucciones de instalación.")
- **Revise si hay fugas en el sistema de plomería de la casa.**

---

## La canasta de la lavadora está torcida

---

- **¿Está equilibrada la carga y nivelada la lavadora?**  
La carga de lavado deberá estar equilibrada.  
  
La lavadora debe estar nivelada. Las patas delanteras deberán estar debidamente instaladas y las tuercas ajustadas. Vuelva a regular las patas traseras nivelantes de ser necesario. (Vea "Instrucciones de instalación.")

---

## Distribuidores obstruidos o gotean

---

- **¿Ha colocado los productos de lavandería en el distribuidor correcto?**  
Agregue las cantidades justas de detergente, suavizante de tejidos o blanqueador con cloro en el distribuidor correcto. Agregue el blanqueador no decolorante líquido o en polvo en el distribuidor del detergente. No use el distribuidor del blanqueador con cloro para el blanqueador no decolorante.

---

## Carga demasiado mojada

---

- **¿Ha usado el ciclo correcto para la carga que está lavando?**  
Seleccione un ciclo con una velocidad de exprimido más alta.
- **¿Ha usado un enjuague con agua fría?**  
Los enjuagues con agua fría dejan las cargas más mojadas que los enjuagues con agua tibia. Esto es normal.
- **¿Ha usado detergente corriente de lavandería?**  
El detergente corriente puede dar espuma en exceso y dejar la carga mojada. Use detergentes de alto rendimiento como TIDE® AR.

---

## Residuos o pelusa en la carga

---

- **¿Ha agregado detergente en el distribuidor?**  
Para obtener óptimos resultados, use el distribuidor para disolver el detergente.
- **¿Ha separado adecuadamente la ropa?**  
Separe la ropa que suelta pelusa (toallas, felpilla) de la ropa que atrae pelusa (pana, fibras sintéticas). También sepárelas por color.
- **¿Ha sobrecargado la lavadora?**  
La carga de lavado debe estar equilibrada. Vea la sección "Puesta en marcha de su lavadora" para informarse sobre el tamaño máximo de carga. Si la lavadora está sobrecargada, la pelusa puede quedar en la carga. Lave cargas más pequeñas.
- **Revise lo siguiente:**  
¿Ha dejado papel o tisú en los bolsillos?
- **¿Ha usado suficiente detergente?**  
Siga las instrucciones del fabricante. Use suficiente detergente para mantener la pelusa en el agua.
- **¿Está la temperatura del agua debajo de 70°F (21°C)?**  
Si la temperatura del agua de lavado es inferior a 70°F (21°C), el detergente quizás no se disuelva por completo.
- **¿Está usando un ciclo de lavado delicado?**  
Considere el empleo de detergente líquido para ciclos de velocidad lenta como Artículos voluminosos, Lavado a mano, Lana/Seda.

---

## Manchas en la carga

---

- **¿Ha agregado detergente en el distribuidor?**  
Para lograr óptimos resultados, use el distribuidor para disolver el detergente.
- **¿Ha usado suficiente detergente?**  
Use suficiente detergente para quitar la suciedad y mantenerla en suspensión. Para lograr un óptimo rendimiento, use detergente de alto rendimiento como TIDE® AR, en las cantidades recomendadas por el fabricante.
- **¿Ha agregado el suavizante de tejidos directamente a la carga?**  
Use el distribuidor del suavizante de tejidos si lo tiene. No deje gotear el suavizante de tejidos sobre la ropa.
- **¿Hay óxido de hierro (herrumbre) en el agua?**  
Quizás necesite instalar un filtro de hierro.
- **¿Ha separado la carga debidamente?**  
Separe las ropas de color oscuro de las de color blanco o claro.
- **¿Ha descargado la lavadora con prontitud?**  
Para evitar la transferencia de tintes, descargue la lavadora tan pronto se detenga.
- **¿Ha usado una bola distribuidora de suavizante de tejidos?**  
Use el distribuidor de suavizante de tejidos que viene con la lavadora. Las bolas distribuidoras no funcionan correctamente con esta lavadora.
- **¿Ha usado detergente en polvo en un ciclo de baja velocidad?**  
Considere el empleo de un detergente líquido.

- **¿Ha agregado detergente, blanqueador con cloro o suavizante de tejidos demasiado tarde en el ciclo?**  
El detergente y el blanqueador con cloro deben agregarse antes de poner la lavadora en marcha. El suavizante de tejidos debe añadirse antes de que la luz de estado de enjuague se encienda.
- **¿Ha usado EXPRESS WASH para una carga voluminosa?**  
EXPRESS WASH está diseñado únicamente para lavar pocos artículos y lograr óptimos resultados.

---

## La carga está arrugada

---

- **¿Ha descargado la lavadora con prontitud?**  
Descargue la lavadora tan pronto se detenga.
- **¿Ha usado el ciclo correcto para la carga que está lavando?**  
Use el ciclo Delicate/Casual u otro ciclo que tenga una velocidad de exprimido lenta para reducir la formación de arrugas.
- **¿Ha sobrecargado la lavadora?**  
La carga de lavado deberá estar equilibrada y no sobrecargada. Las cargas deben moverse libremente durante el lavado.
- **¿Están invertidas las mangueras de agua fría y de agua caliente?**  
Revise para asegurarse que las mangueras de agua caliente y agua fría estén conectadas a los grifos correctos. (Vea "Instrucciones de instalación.")

---

## La carga está enredada o enrollada

---

- **¿Ha sobrecargado la lavadora?**  
Vea "Puesta en marcha de su lavadora" para informarse sobre el tamaño máximo de carga. Las cargas deben moverse libremente durante el lavado.

---

## Blancos grisáceos, colores deslustrados

---

- **¿Ha separado adecuadamente la carga?**  
Al mezclar ropa blanca y de color en una carga puede ocurrir una transferencia de tintes. Separe las ropas de color oscuro de las de color blanco y de las de colores claros.
- **¿Estaba la temperatura de lavado demasiado baja?**  
Lave con agua caliente o tibia que no dañe los tejidos de la carga. El agua caliente debe estar por lo menos a 111°F (44°C) para la limpieza de suciedad profunda o grasosa.
- **¿Ha usado suficiente detergente, o tiene agua dura?**  
Use más detergente para el lavado de suciedad profunda en agua fría o dura. La temperatura del agua debe estar por lo menos a 70°F (21°C) para que el jabón pueda disolverse y actuar adecuadamente.

---

## Prendas deterioradas

---

### ■ Revise lo siguiente:

#### ¿Se sacaron los artículos puntiagudos de los bolsillos antes del lavado?

Vacíe los bolsillos, cierre los zípers, broches a presión o sujetadores con corchetes antes del lavado.

¿Se ataron los cordones y fajas para evitar que se enreden?

¿Se deterioraron los artículos antes del lavado? Remiende lo que esté roto así como las costuras flojas antes del lavado.

### ■ ¿Ha sobrecargado la lavadora?

Vea "Puesta en marcha de su lavadora" para informarse sobre el tamaño máximo de la carga.

### ■ ¿Ha agregado adecuadamente el blanqueador con cloro?

No vierta el blanqueador con cloro directamente en la carga. Use su distribuidor de blanqueador con cloro líquido. Limpie los derrames del blanqueador. El blanqueador no diluido dañará los tejidos. Al cargar o descargar la lavadora, no coloque los artículos de lavado encima del distribuidor de blanqueador.

### ■ ¿Ha seguido las instrucciones de cuidado del fabricante, indicadas en la etiqueta?

---

## Ciclo demasiado prolongado

---

### ■ ¿Está usando un detergente de alto rendimiento?

Si está usando un detergente espumoso corriente, la lavadora quizás esté usando enjuagues extras para quitar la espuma, lo que dará lugar a un ciclo más prolongado. Use un detergente de alto rendimiento como TIDE® AR, el cual produce menos espuma, o reduzca la cantidad de detergente corriente.

---

## La temperatura de lavado no es la que yo seleccioné

---

### ■ ¿Están invertidas las mangueras de admisión del agua caliente y del agua fría?

Mientras avanza el ciclo de lavado, la temperatura de lavado disminuirá ligeramente para lavados con agua caliente o agua tibia. Esto es normal.

# INSTRUCCIONES DE LA TAPA

Estas instrucciones se encuentran debajo de la tapa de su lavadora

SÍMBOLO DE CUIDADO DE LA ROPA	CICLO DE LA LAVADORA	TELA/TIPO DE CARGA
	LAVADO PESADO	SUCIEDAD PROFUNDA
	NORMAL	ALGODÓN
	DELICADO/CASUAL	SINTÉTICOS/MEZCLAS
	DELICADO/CASUAL	TEJIDOS
	LAVADO A MANO ULTRA	LENCERÍA

SÍMBOLO DE CUIDADO DE LA ROPA	AJUSTES DE TEMPERATURA DEL AGUA	RECOMENDACIONES DEL BLANQUEADOR
	LAVADO CALIENTE	
	LAVADO TIBIO	
•	LAVADO FRIO	
		CUALQUIER BLANQUEADOR
		BLANQUEADOR SIN CLORO
		NO USE BLANQUEADOR

## SUGERENCIAS PARA EL FUNCIONAMIENTO

PARA UN MEJOR RENDIMIENTO DE LAVADO USE UN DETERGENTE DE ALTO RENDIMIENTO/BAJA PRODUCCIÓN DE ESPUMA.

- 1. ELIJA EL CICLO** Elija el ciclo de acuerdo al tipo de tela que se va a lavar. Presione START (Comienzo) si OPTIONS (Opciones) y MODIFIERS (Modificadores) son las posiciones deseadas.

LAVADO PESADO	Para ropa pesada y suciedad profunda. <i>Limpia profundamente suciedad adherida en ropa de trabajo y de juego.</i>
MEZCLILLA/ROPA DE COLOR	Para ropa de algodón de colores oscuros que pueden desteñir o descolorar. <i>Reduce el desteñido de artículos de color oscuro como pantalones de mezclilla y ropa de algodón casual. (Para minimizar el desteñido, voltear el artículo al revés antes de lavarlo.)</i>
NORMAL	Para cargas mixtas con suciedad mediana. <i>Limpia una variedad de artículos incluyendo linos y ropa del diario.</i>

**BLANQUÍSIMOS** Para una blancura y viveza adicional (con 1 taza de blanqueador con cloro).  
*Limpia profundamente artículos blancos como ropa interior, sábanas y calcetines.*

**DELICADO/CASUAL** Para telas de mezclas y toda la ropa que indica ciclo "delicado" en la etiqueta de cuidado.  
*Mantiene artículos de color como camisas para golf, suéteres de algodón y ropas inarrugables como nuevas y utiliza un ciclo de exprimido más lento para evitar que las arrugas se fijen.*

**ROPA VOLUMINOSA** Para un lavado profundo de artículos voluminosos.  
*Limpia artículos grandes como edredones, cojines y tapetes.*

**LAVADO A MANO ULTRA** Para artículos que indican "lavado a mano" en la etiqueta de cuidado.  
*Limpia suavemente ropa lavable fina como lencería y suéteres.*

**LAVADO EXPRESS** Para una limpieza rápida de pocos artículos sucios.  
*Limpia y refresca su artículo de ropa favorito rápidamente cuando usted tiene prisa.*

**LANA/SEDA** Para muchos artículos lavables que normalmente se lavan en seco.  
*Limpia suavemente artículos como suéteres de lana y blusas de seda.*

**PROGRAMA PERSONALIZADO** Para crear su propio ciclo especial.  
*Recuerda sus preferencias personales para uso futuro.*

## 2. OPCIONES

PRELAVADO	REMOJO SATURADO	Afloja la mugre cuando se agrega a cualquier ciclo.
	TRATAMIENTO DE MANCHAS	Quita la mugre/manchas más difíciles (con 2 medidas de detergente).
ENJUAGUE/EXPRIMIDO	2do. ENJUAGUE	Agrega un enjuague adicional a cualquier ciclo.
	EXPRIMIDO PROLONGADO	Extrae más agua de artículos pesados.
	ENJUAGUE/EXPRIMIDO	Enjuaga la carga sin que se elija un ciclo.



### 3. MODIFICADORES

TEMPERATURA DE LAVADO/ENJUAGUE	Provee el mejor cuidado y limpieza en las posiciones AUTO TEMP (Temperatura automática).
TIEMPO DE LAVADO	Precisa el tiempo de lavado para el ciclo seleccionado.
PROGRAMA TIEMPO DIFERIDO	Pone a funcionar la lavadora cuando es conveniente.

**PARA OBTENER LOS MEJORES RESULTADOS EN LA ELIMINACIÓN DE MANCHAS**

Es mejor lavar las manchas tan pronto sea posible.	Use el destriador de blanqueador con cloro	Use la temperatura de lavado más caliente que sea segura para la tela
 Manchas en los cuellos	✓	TIBIA O CALIENTE
 Aceite mecánico sucio		TIBIA O CALIENTE
 Lodo	✓	TIBIA O CALIENTE
 Catsup, productos de jitomate	✓	TIBIA O CALIENTE
 Sudor, desodorantes		TIBIA O CALIENTE
 Pasto	✓	TIBIA O CALIENTE
 Sangre	✓	FRIA O TIBIA
 Tinta de bolígrafo	✓	TIBIA O CALIENTE
 Chocolate, café	✓	TIBIA O CALIENTE
 Cosméticos		TIBIA O CALIENTE

No seque en la secadora artículos sucios o manchados. El calor puede fijar las manchas permanentemente. Para obtener información adicional sobre manchas, vea el manual del propietario.

---

## Notas

---

# TABLE DES MATIÈRES

<b>NOUS ASSURONS LE SERVICE DE NOS PRODUITS ..</b>	<b>52</b>
<b>GARANTIE.....</b>	<b>52</b>
<b>SÉCURITÉ DE LA LAVEUSE .....</b>	<b>53</b>
<b>EXIGENCES D'INSTALLATION.....</b>	<b>54</b>
Outillage et pièces .....	54
Autres pièces qui peuvent être nécessaires.....	54
Exigences de l'emplacement d'installation .....	55
Système de vidange .....	55
Installation électrique .....	56
<b>INSTRUCTIONS D'INSTALLATION .....</b>	<b>57</b>
Installation des pieds de nivellement.....	57
Raccordement du tuyau de vidange .....	58
Raccordement des tuyaux d'arrivée d'eau .....	58
Immobilisation du tuyau de vidange.....	59
Réglage de l'aplomb de la laveuse.....	59
Installation complète.....	59
<b>CARACTÉRISTIQUES ET AVANTAGES.....</b>	<b>60</b>
Mouvement de lavage CALYPSO™.....	60
<b>UTILISATION DE LA LAVEUSE.....</b>	<b>61</b>
Mise en marche de la laveuse .....	61
Pause ou remise en marche .....	62
Changement des programmes, options et modificateurs .....	62
Programmes.....	62
Ce qui se produit au cours d'un programme de lavage .....	64
Options.....	65
Modificateurs .....	65
<b>CONSEILS DE LESSIVAGE .....</b>	<b>67</b>
Chargement .....	67
<b>ENTRETIEN DE LA LAVEUSE.....</b>	<b>68</b>
Nettoyage de la laveuse .....	68
Tuyaux flexibles d'alimentation de la laveuse .....	68
Préparation avant les vacances, un entreposage ou un déménagement .....	68
<b>DÉPANNAGE .....</b>	<b>69</b>
<b>INSTRUCTIONS SUR LE COUVERCLE .....</b>	<b>73</b>

# NOUS ASSURONS LE SERVICE DE NOS PRODUITS

## LAVEUSES KENMORE ELITE™

“Nous assurons le service de nos produits” est notre garantie que vous pouvez compter sur Sears pour le service. Votre appareil Kenmore a plus de valeur lorsque vous considérez que Sears dispose dans ses établissements répartis dans tout le pays, de techniciens professionnels spécifiquement formés pour les travaux sur tous les appareils vendus par Sears. Nos techniciens ont les connaissances, compétences, outils, pièces et équipement pour remplir cette promesse que nous vous faisons... “Nous assurons le service de nos produits.”

Conservez la valeur de votre achat au moyen d'un contrat d'entretien Sears. Les appareils Kenmore sont conçus, fabriqués et vérifiés pour qu'ils puissent vous fournir de nombreuses années de service en toute confiance. Cependant, tout appareil ménager moderne peut nécessiter des interventions de service de temps à autre. Le contrat d'entretien Sears vous offre un programme de service remarquable pour votre produit.

### Le contrat d'entretien Sears

- Vous permet d'acheter aux prix d'aujourd'hui les services que vous utiliserez plus tard.
- Élimine les factures pour les réparations imputables à l'utilisation normale.
- Couvre autant d'interventions de service qu'il en faut.
- Comprend une inspection annuelle d'entretien préventif (sur votre demande) pour maintenir votre appareil Kenmore en état de fonctionnement.

Pour plus de renseignements, composer le  
**1-800-827-6655 (É.-U.)** ou  
**1-877-533-6937 (Canada)**

## GARANTIE

### Garantie limitée à vie sur le panier d'acier inoxydable

Pour la vie de la laveuse à partir de la date d'achat, Sears remplacera le panier de lavage en acier inoxydable par suite de vice de matériau ou de fabrication. Cette garantie n'inclut pas les marques de polissage qui apparaissent au fond du panier durant la période de rodage de la laveuse. Les coûts de main-d'oeuvre vous seront imputés après la première année.

### Garantie limitée de dix ans sur la cuve de plastique\*

De la deuxième à la dixième année inclusivement à partir de la date d'achat, Sears remplacera la cuve de plastique par suite de vice de matériau ou de fabrication. Les coûts de main-d'oeuvre vous seront imputés après la première année.

### Garantie limitée de cinq ans sur les pièces du système d'entraînement\*

De la deuxième à la cinquième année inclusivement à partir de la date d'achat, Sears remplacera les pièces suivantes du système d'entraînement par suite de vice de matériau ou de fabrication : l'arbre de la plaque de lavage, la poulie motrice, la plaque de support d'entraînement inférieure et la courroie d'entraînement. Les coûts de main-d'oeuvre vous seront imputés après la première année.

### Garantie limitée de deux ans sur le panneau de commande électronique SENSOR SMART™

Pendant deux ans à partir de la date d'achat, Sears remplacera les panneaux de commande électroniques par suite de vice de matériau ou de fabrication. Les coûts de main-d'oeuvre vous seront imputés après la première année.

### Garantie complète de un an sur les pièces mécaniques et électriques

Pendant un an à partir de la date d'achat, lorsque cette laveuse est installée et utilisée conformément aux instructions fournies dans le manuel du propriétaire, Sears réparera ou remplacera toute pièce mécanique ou électrique par suite de vice de matériau ou de fabrication.

### Restriction des garanties

Si la laveuse est soumise à une utilisation autre que pour une famille privée, la garantie ci-dessus est en vigueur pendant 90 jours seulement.

### Service sous garantie

Le service sous garantie est disponible du Centre de service Sears le plus proche aux États-Unis ou au Canada. Cette garantie s'applique seulement lorsque le produit est en service aux États-Unis ou au Canada. Cette garantie vous confère des droits juridiques spécifiques et vous pouvez également bénéficier d'autres droits variables d'un État ou d'une province à l'autre.

\*Les conditions de garantie peuvent varier au Canada.

Pour les renseignements sur la garantie Sears aux É.-U. ou pour communiquer avec le Centre de service Sears, composer le 1-800-4-MY-HOME<sup>SM</sup> (1-800-469-4663). Au Canada, composer le 1-877-533-6937.

**Sears, Roebuck and Co.**  
**D/817WA, Hoffman Estates, IL 60179**

**Sears Canada, Inc.**  
**Toronto, Ontario, Canada M5B 2B8**

Dans l'espace ci-dessous, inscrire vos numéros de modèle et de série complets et la date d'achat. Vous trouverez ces numéros sur la plaque signalétique tel qu'indiqué.

Ayez ces renseignements à la portée de la main pour obtenir une assistance ou un service rapide lorsque vous contactez Sears à propos de votre appareil ménager.

Numéro de modèle 110. \_\_\_\_\_

Numéro de série \_\_\_\_\_

Date d'achat \_\_\_\_\_

**Conservez ces instructions et le reçu de vente pour référence ultérieure.**

# SÉCURITÉ DE LA LAVEUSE

## Votre sécurité et celle des autres est très importante.

Nous donnons de nombreux messages de sécurité importants dans ce manuel et sur votre appareil ménager. Assurez-vous de toujours lire tous les messages de sécurité et de vous y conformer.



Voici le symbole d'alerte de sécurité.

Ce symbole d'alerte de sécurité vous signale les dangers potentiels de décès et de blessures graves à vous et à d'autres.

Tous les messages de sécurité suivront le symbole d'alerte de sécurité et le mot "DANGER" ou "AVERTISSEMENT". Ces mots signifient :

**⚠ DANGER**

Risque possible de décès ou de blessure grave si vous ne suivez pas immédiatement les instructions.

**⚠ AVERTISSEMENT**

Risque possible de décès ou de blessure grave si vous ne suivez pas les instructions.

Tous les messages de sécurité vous diront quel est le danger potentiel et vous disent comment réduire le risque de blessure et ce qui peut se produire en cas de non-respect des instructions.

## IMPORTANTES INSTRUCTIONS DE SÉCURITÉ

**AVERTISSEMENT** : Pour réduire les risques d'incendie, de choc électrique ou de blessures lors de l'utilisation de la laveuse, suivre les précautions fondamentales dont les suivantes :

- Lire toutes les instructions avant d'utiliser la laveuse.
- Ne pas laver des articles qui ont été nettoyés ou lavés avec de l'essence ou imbibés d'essence, solvants de nettoyage à sec, ou autres substances inflammables ou explosives; ces substances peuvent émettre des vapeurs susceptibles de s'enflammer ou d'exploser.
- Ne pas ajouter d'essence, solvant de nettoyage à sec ou autre produit inflammable ou explosif dans l'eau de lavage. Ces substances peuvent émettre des vapeurs susceptible de s'enflammer ou d'exploser.
- Dans certaines conditions, de l'hydrogène gazeux a pu se former dans un circuit d'eau chaude qui n'a pas été utilisé pendant 2 semaines ou plus. **LE GAZ HYDROGÈNE EST EXPLOSIBLE.** Si le circuit d'eau chaude n'a pas été utilisé pendant une telle période, avant d'utiliser la laveuse, ouvrir tous les robinets d'eau chaude et laisser l'eau s'écouler pendant plusieurs minutes par chaque robinet. Ceci permettra l'évacuation de l'hydrogène gazeux accumulé. Comme ce gaz est inflammable, ne pas fumer ou utiliser une flamme nue au cours de cette période.
- Ne pas laisser des enfants jouer sur la laveuse ou à proximité. Bien surveiller les enfants lorsque la laveuse est utilisée à proximité d'enfants.
- Avant de mettre la laveuse au rebut ou hors de service, enlever la porte ou le couvercle.
- Ne pas tenter d'atteindre un article à l'intérieur de la cuve de la laveuse lorsque le tambour, la cuve ou l'agitateur est en mouvement.
- Ne pas installer ou remiser cette laveuse à un endroit où elle serait exposée aux intempéries.
- Ne pas modifier les organes de commande.
- Ne pas réparer ou remplacer un composant quelconque de la laveuse, ni entreprendre une opération de service, si ce n'est spécifiquement recommandé dans le manuel de l'utilisateur ou dans un manuel d'instructions de réparations destiné à l'utilisateur; il est alors essentiel que la personne concernée comprenne ces instructions et soit compétente pour les exécuter.
- Voir les instructions d'installation pour les exigences de liaison à la terre.

**CONSERVEZ CES INSTRUCTIONS**

# EXIGENCES D'INSTALLATION

## Outillage et pièces

Rassembler les outils et pièces nécessaires avant d'entreprendre l'installation de la laveuse. Ne pas réinstaller dans la laveuse les morceaux de polystyrène qui protégeaient les pièces fournies.

### Outillage nécessaire pour le raccordement du tuyau de vidange et des tuyaux d'arrivée d'eau

- Pince (ouverture à 1 1/16 po {40 mm})
- Lampe à pile (option)

#### Pièces fournies :

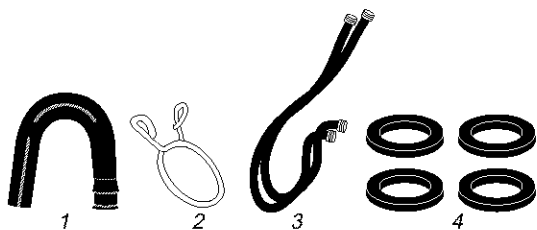

1. Col de cygne du tuyau de vidange
2. Bride de tuyau jaune (fil métallique) (pour le sommet du tuyau de vidange)
3. Tuyaux d'arrivée d'eau (2)
4. Joints plats pour les raccords des tuyaux d'eau (4)

### Outillage nécessaire pour la connexion du tuyau de vidange et réglage de l'aplomb de la laveuse

- Clé plate de 1 1/16 po {14 mm}
- Niveau
- Cale de bois
- Règle ou mètre-ruban

#### Pièces fournies :

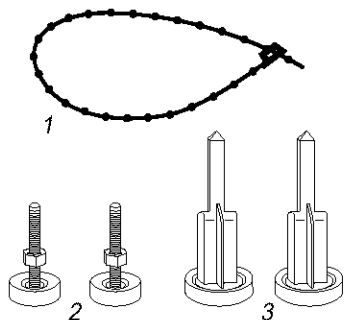

1. Attache de fixation perlée
2. Pieds avant avec écrous - réglage de l'aplomb (2)
3. Pieds arrière auto-ajustables (2)

## Autres pièces qui peuvent être nécessaires

Les pièces mentionnées sont disponibles au centre de service Sears ou magasin Sears local. Aux États-Unis, téléphoner à 1-800-366-PART (1-800-366-7278). Au Canada, téléphoner à 1-877-533-6937.

Configuration d'installation ou problèmes observés	Pièces à acheter
Bac de buanderie ou canalisation d'évacuation plus haut que 96 po (2,4 m)	Système de pompage (si pas déjà installé)
Égout en hauteur	Bac de buanderie standard de 20 gal (76 L), hauteur 39 po (99 cm) ou évier utilitaire, et pompe de transfert (disponibles chez un fournisseur local de plomberie)
Siphon de plancher	Brise-vide (pièce numéro 285834); tuyau de vidange additionnel (pièce numéro 8318155) et ensemble de connexion (pièce numéro 285835)
Tuyau de vidange trop court	Tuyau de vidange long (pièce numéro 8318156) et ensemble de connexion (pièce numéro 285835)
Canalisation d'évacuation obstruée	Filtre de protection (pièce numéro 367031) et ensemble de connexion (pièce numéro 285835)
Robinets d'eau trop éloignés	2 tuyaux d'alimentation plus longs : 6 pi (1,8 m) (pièce numéro 76314) ou 10 pi (3 m) (pièce numéro 350008)

## Exigences de l'emplacement d'installation

La sélection de l'emplacement approprié pour la laveuse permettra d'optimiser sa performance et de minimiser le bruit et les risques de mouvement de la laveuse.

On peut installer la laveuse dans un sous-sol, une pièce de buanderie, un placard, ou un espace d'encastrement. Voir "Système de vidange".

C'est à l'utilisateur du produit qu'incombe la responsabilité de l'installation.

### Les choses suivantes sont nécessaires

- Chauffe-eau réglé pour la fourniture à la laveuse d'eau à 120°F (49°C).
- Prise de courant électrique reliée à la terre, à moins de 4 pi (1,2 m) du point de connexion du cordon d'alimentation à l'arrière de la laveuse. (Voir "Installation électrique.")
- Robinets d'eau chaude et d'eau froide situés à moins de 4 pi (1,2 m) des électrovannes de remplissage de la laveuse; pression d'eau de 20-100 lb/po<sup>2</sup> (137.9-689,6 kPa).
- Plancher horizontal (pente maximale de 1 po (2,5 cm) sous l'ensemble de la laveuse). On déconseille l'installation de la laveuse sur un tapis.
- Plancher robuste capable de soutenir la laveuse avec une charge totale (eau et linge compris) de 315 lbs (143 kgs).

Ne pas faire fonctionner la laveuse à des températures inférieures à 32°F (0°C). Un résidu d'eau pourrait se congeler et détériorer la laveuse.

### Installation dans un espace d'encastrement ou un placard

L'illustration ci-dessous indique les distances minimales à respecter.

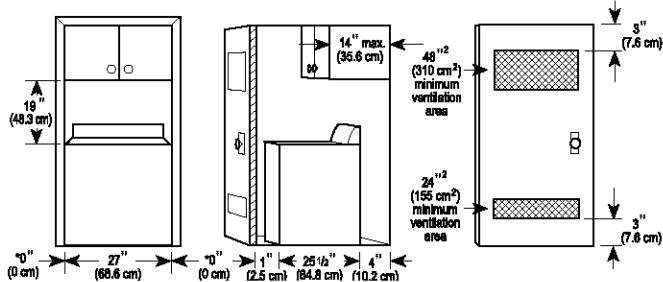

1. Vue avant  
2. Vue de profil  
3. Porte de placard avec ouvertures d'aération

- Il peut être utile de ménager un espace libre plus important pour faciliter l'installation et les travaux d'entretien.
- Un espace libre plus important peut être nécessaire - présence de mur, porte, et plinthes.
- On recommande un espace libre additionnel de 1 po (2,5 cm) sur chaque côté de la laveuse pour la minimisation du transfert de bruit.

Si un placard est fermé par une porte, la porte doit comporter des ouvertures d'aération en haut et en bas (dimensions minimales indiquées). Des portes à jalousie avec ouvertures de passage d'air au sommet et en bas sont acceptables.

## Système de vidange

Le tuyau de vidange de la laveuse peut être raccordé à une canalisation d'évacuation (mur ou plancher), ou bien on peut rejeter l'eau de vidange dans un bac de buanderie ou un siphon de plancher. Sélectionner la méthode appropriée d'installation du tuyau de vidange. Voir "Autres pièces qui peuvent être nécessaires."

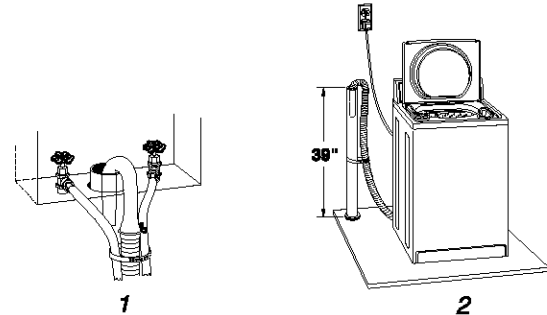

### Raccordement à une canalisation d'évacuation - mur ou plancher (illustrations 1 et 2)

Le diamètre de la canalisation d'évacuation doit être d'au moins 2 po (5 cm). La capacité d'évacuation de la canalisation ne doit pas être inférieure à 17 gal (64 L) par minute.

Le sommet de la canalisation (point de raccordement) doit être situé entre 39 po (99 cm) (mini) et 96 po (2,4 m) (maxi) au-dessus du bas de la laveuse.

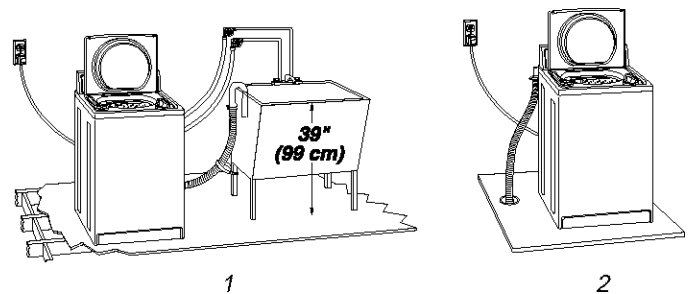

### Bac de buanderie (illustration 1)

La capacité du bac doit être d'au moins 20 gal (76 L). Le sommet du bac (point de raccordement) doit être situé entre 39 po (99 cm) (mini) et 96 po (2,4 m) (maxi) au-dessus du bas de la laveuse.

### Siphon de plancher (illustration 2)

Le système d'évacuation doit comporter un brise-vide qui peut être acheté séparément. (Voir "Autres pièces qui peuvent être nécessaires".)

Le brise-vide doit être situé au moins 28 po (71 cm) au-dessus du bas de la laveuse. Des tuyaux additionnels peuvent être nécessaires.

## Installation électrique

### **⚠️ AVERTISSEMENT**



#### **Risque de choc électrique**

**Brancher sur une prise à 3 alvéoles reliée à la terre.**

**Ne pas enlever la broche de liaison à la terre.**

**Ne pas utiliser un adaptateur.**

**Ne pas utiliser un câble de rallonge.**

**Le non-respect de ces instructions peut causer un décès, un incendie ou un choc électrique.**

- Alimenter la laveuse au moyen d'un circuit individuel de 120 volts, 60-Hz., CA seulement, protégé par un fusible de 15 ou 20 ampères. On recommande l'emploi d'un fusible temporisé ou disjoncteur. Il est recommandé d'utiliser un circuit distinct pour alimenter uniquement cet appareil.
- Cette laveuse est dotée d'un cordon d'alimentation avec fiche de branchement à 3 broches, pour liaison à terre.

- Pour minimiser le risque de choc électrique, on doit brancher le cordon d'alimentation sur une prise de courant murale de configuration correspondante (3 alvéoles) reliée à la terre conformément aux codes et règlements locaux. Si une prise de configuration correspondante n'est pas disponible, c'est au client qu'incombent la responsabilité et l'obligation personnelles de faire installer par un électricien qualifié une prise adéquatement mise à la terre.
- Si les codes le permettent et si un conducteur distinct de mise à la terre est utilisé, il est recommandé qu'un électricien qualifié détermine que la liaison à la terre est adéquate.
- Ne pas effectuer la liaison à la terre sur une canalisation de gaz.
- En cas de doute quant à la quantité de la liaison à la terre de la laveuse, vérifier auprès d'un électricien qualifié.
- Ne pas utiliser un fusible dans le circuit neutre ou de liaison à la terre.

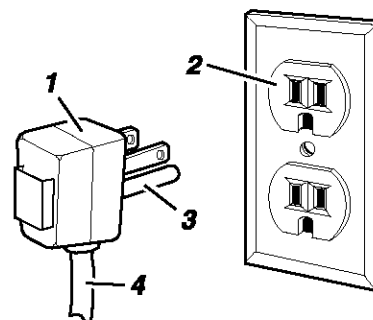

1. Fiche de branchement à 3 broches (liaison à la terre)
2. Prise de courant murale à 3 alvéoles (liaison à la terre)
3. Broche de liaison à la terre
4. Cordon d'alimentation



## INSTRUCTIONS DE LIAISON À LA TERRE

**Pour une laveuse reliée à la terre et connectée par un cordon :**

Cette laveuse doit être reliée à la terre. En cas d'anomalie de fonctionnement ou de panne, la liaison à la terre réduira le risque de choc électrique en offrant au courant électrique un itinéraire d'évacuation de moindre résistance. Cette laveuse est alimentée par un cordon électrique comportant un conducteur relié à la terre et une fiche de branchement munie d'une broche de liaison à la terre. La fiche doit être branchée sur une prise de courant appropriée qui est bien installée et reliée à la terre conformément à tous les codes et règlements locaux.

**AVERTISSEMENT :** Le raccordement incorrect de cet appareil au conducteur de liaison à la terre peut susciter un risque de choc électrique. En cas de doute quant à la qualité de la liaison à la terre de l'appareil, consulter un électricien ou technicien d'entretien qualifié.

Ne pas modifier la fiche de branchement fournie avec l'appareil – si la fiche ne correspond pas à la configuration de la prise de courant, demander à un électricien qualifié d'installer une prise de courant convenable.

**Pour une laveuse raccordée en permanence :**

Cette laveuse doit être raccordée à un système de câblage permanent en métal relié à la terre ou un conducteur relié à la terre doit être en fonction avec les conducteurs de circuit et raccordés à la borne de liaison à la terre ou la borne sur l'appareil ménager.

## INSTRUCTIONS D'INSTALLATION

### Installation des pieds de nivellement

#### **⚠ AVERTISSEMENT**

##### **Risque du poids excessif**

**Utiliser deux ou plus de personnes pour déplacer et installer la laveuse.**

**Le non-respect de cette instruction peut causer une blessure au dos ou d'autre blessure.**

Installation des pieds arrière autoréglables

1. Placer la laveuse sur une feuille de carton pour protéger le plancher.
2. Approcher la laveuse à environ 3 pieds (90 cm) de son emplacement d'installation final.
3. Soulever l'arrière de la laveuse avec une cale de bois de 4 po (10,2 cm) ou un autre objet similaire. La cale doit soutenir le poids de la laveuse.
4. Installer les pieds arrière autoréglables : enfoncer complètement (vers le haut) dans le trou illustré ci-dessous.

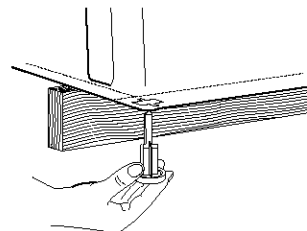

5. Incliner la laveuse vers l'avant et enlever la cale de bois. Abaisser doucement la machine jusqu'au plancher.

Installation des pieds de nivellement avant

6. Soulever l'avant de la laveuse avec une cale de bois de 4 po (10,2 cm) ou un autre objet similaire. La cale doit soutenir le poids de la laveuse.
7. Visser l'écrou sur chaque pied, jusqu'à environ 1 po (2,5 cm) de la base.

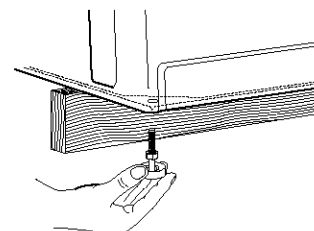
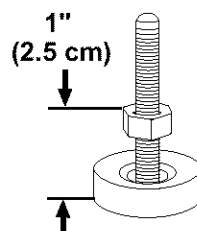

8. Visser chaque pied dans le trou correct dans l'angle avant de la laveuse pour placer l'écrou au contact de la laveuse.

**REMARQUE :** Ne pas serrer les écrous avant que l'aplomb de la laveuse soit réalisé.

9. Incliner la laveuse vers l'avant et enlever la cale de bois. Abaisser doucement la machine jusqu'au plancher.

## Raccordement du tuyau de vidange

Veiller à raccorder correctement le tuyau de vidange pour qu'aucune fuite d'eau ne puisse détériorer le plancher. Exécuter scrupuleusement les instructions qui suivent.

Le tuyau de vidange est remis à l'intérieur de la caisse de la laveuse; on doit le raccorder à la laveuse.

### Retirer le tuyau de vidange de la laveuse

Tirer doucement sur le sommet du tuyau de vidange ondulé pour l'extraire de la caisse de la laveuse. Tirer complètement le tuyau de la laveuse. Ne pas réinsérer de force le tuyau de vidange dans l'arrière de la laveuse.

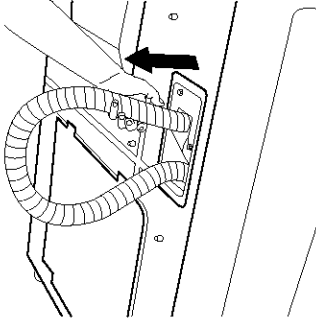

## Vidange dans l'évier de buanderie ou dans la conduite de décharge à l'égout

### Connexion du col de cygne sur le tuyau de vidange ondulé

1. Ouvrir la bride jaune (fil métallique); faire glisser la bride sur l'extrémité du tuyau de vidange, d'environ 4 po (10,2 cm). (Une pince peut être utile.)
2. Mouiller l'extrémité externe du tuyau de vidange avec de l'eau du robinet; **ne pas utiliser un autre lubrifiant.**
3. Faire glisser le col de cygne en le poussant sur le tuyau de vidange, jusqu'à ce qu'il atteigne la partie de grand diamètre du tuyau de vidange.
4. Ouvrir la bride jaune (fil métallique) placée précédemment sur le tuyau de vidange, et faire glisser la bride sur la base du col de cygne du tuyau de vidange pour bloquer les sections ensemble. (Une pince peut être utile.)
5. Introduire l'extrémité courbée du tuyau de vidange dans le bac de buanderie ou la canalisation d'évacuation. Faire pivoter la partie courbée pour éliminer tout écrasement.

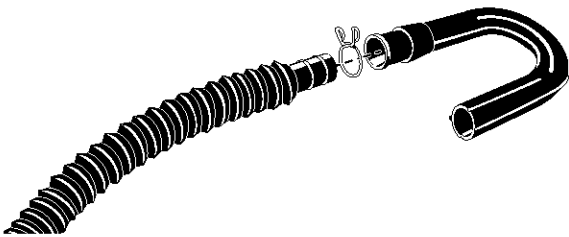

Pour empêcher l'eau de vidange de retourner à la laveuse:

- Ne pas redresser l'extrémité courbée du tuyau de vidange et forcer une section additionnelle du tuyau de vidange à pénétrer dans la canalisation. Le tuyau devrait être bien immobilisé, mais laisser un passage d'air.
- Ne pas placer l'excès de tuyau au fond du bac de buanderie.

### Siphon de plancher

Ne pas installer le col de cygne sur la section ondulée du tuyau de vidange. Des pièces additionnelles peuvent être nécessaires. (Voir Siphon de plancher à la section "Autres pièces qui peuvent être nécessaires".)

## Raccordement des tuyaux d'arrivée d'eau

1. Installer un joint plat neuf (fourni) dans chaque raccord de connexion. Enfoncer fermement chaque joint dans le raccord.

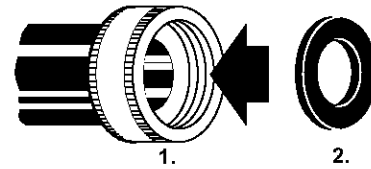

1. Raccord  
2. Joint plat

### Raccordement des tuyaux d'arrivée d'eau aux robinets

Vérifier que la cuve de la laveuse est vide.

2. Connecter le tuyau comportant un raccord rouge au robinet d'eau chaude. Visser complètement le raccord à la main pour qu'il comprime le joint.
3. Connecter le tuyau comportant un raccord bleu au robinet d'eau froide. Visser complètement le raccord à la main pour qu'il comprime le joint.
4. Terminer le serrage des raccords -  $\frac{2}{3}$  de tour - avec une pince.

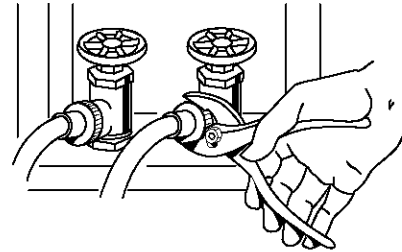

**REMARQUE : Ne pas serrer excessivement**, pour ne pas détériorer les composants.

### Purger les canalisations d'eau

5. Faire couler de l'eau à travers les deux robinets et les tuyaux d'arrivée d'eau, dans un seau ou un bac de buanderie, pour éjecter toutes les particules solides présentes dans la canalisation qui pourraient obstruer les tamis à l'entrée de la laveuse.

Raccorder les tuyaux d'arrivée d'eau à la laveuse

6. Connecter le tuyau comportant un raccord bleu à l'entrée COLD (à gauche) de l'électrovanne. Visser complètement le raccord à la main pour qu'il comprime le joint. Terminer le serrage des raccords -  $\frac{2}{3}$  de tour - avec une pince.

**REMARQUE : Ne pas serrer excessivement**, pour ne pas détériorer les composants.

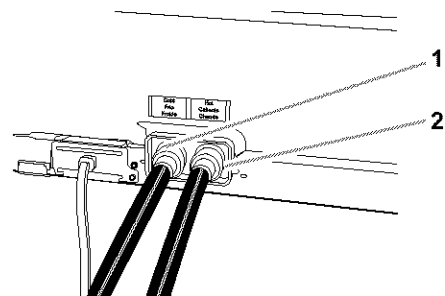

1. Électrovanne d'alimentation - bleu = eau froide  
2. Électrovanne d'alimentation - rouge = eau chaude

7. Connecter le tuyau comportant un raccord rouge à l'entrée HOT (à droite) de l'électrovanne. Visser complètement le raccord à la main pour qu'il comprime le joint. Terminer le serrage des raccords-  $\frac{2}{3}$  de tour - avec une pince.

**REMARQUE : Ne pas serrer excessivement**, pour ne pas détériorer les composants.

### Inspection - recherche des fuites

8. Ouvrir les robinets d'eau; inspecter pour rechercher les fuites. Une petite quantité d'eau peut pénétrer dans la laveuse. Il suffira de la vidanger plus tard.

**REMARQUE :** Remplacer les tuyaux d'arrivée d'eau après 5 ans de service pour réduire le risque de défaillance intempestive. Prendre note de la date d'installation ou remplacement des tuyaux d'arrivée d'eau, pour référence.

Inspecter périodiquement les tuyaux; remplacer les tuyaux en cas de gonflement, écrasement, coupure, usure, ou si une fuite se manifeste.

### Immobilisation du tuyau de vidange

1. Faire passer le cordon d'alimentation par-dessus la console.
2. Déplacer la laveuse jusqu'à sa position d'installation finale; enlever la feuille de carton sous la laveuse.
3. Identifier l'attache de fixation (fournie).

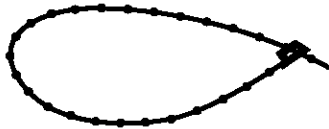

Attache de fixation perlée

4. Fixer le tuyau de vidange au pied du bac de buanderie ou à la canalisation d'évacuation, avec l'attache de fixation. (Voir l'illustration.)

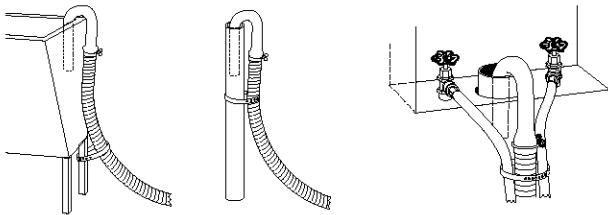

Si les robinets d'eau et la canalisation d'évacuation sont placés dans une cavité d'encastrement, introduire l'extrémité en col de cygne du tuyau de vidange dans la canalisation d'évacuation. Attacher fermement les tuyaux d'arrivée d'eau et le tuyau de vidange ensemble, avec l'attache de fixation.

Ne pas réintroduire de force l'excès de tuyau de vidange dans la laveuse, par l'arrière.

### Réglage de l'aplomb de la laveuse

Un bon aplomb de la laveuse minimisera le bruit et les vibrations.

1. Contrôler l'aplomb de la laveuse, placer un niveau sur le bord de la table, transversalement, puis dans le sens avant arrière.

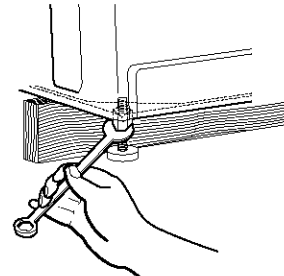
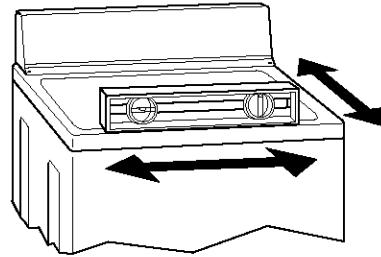

Si la laveuse est installée au contact d'un mur, on doit l'écarter légèrement pour pouvoir l'incliner vers l'arrière. Si la laveuse n'est pas d'aplomb, soulever l'avant de la laveuse avec un bloc de bois et ajuster la longueur de déploiement des pieds selon le besoin. Répéter ceci jusqu'à ce que l'aplomb de la laveuse soit parfait.

2. Après avoir placé la laveuse à sa position de service finale, utiliser une clé plate de  $\frac{9}{16}$  po (14 mm) pour visser les écrous sur les pieds, pour les placer fermement au contact de la caisse de la laveuse.

Si les écrous ne sont pas bloqués contre la caisse de la laveuse, la laveuse peut vibrer.

3. Incliner la laveuse vers l'avant pour soulever l'arrière jusqu'à au moins 4 po (10,2 cm) du plancher. On peut percevoir le son émis lors de l'autorégulation des pieds arrière. Abaisser la laveuse jusqu'au plancher.

### Installation complète

1. Consulter les spécifications de l'installation électrique. Vérifier que la tension électrique disponible est correcte et que la prise de courant est convenablement reliée à la terre. (Voir "Installation électrique.")
2. Vérifier que toutes les pièces sont maintenant installées. S'il reste des pièces, étudier attentivement la description de chaque étape pour identifier quelle étape a été omise.
3. Vérifier que tous les outils utilisés sont présents.
4. Éliminer/recycler tout matériau d'emballage. Conserver les composants de polystyrène pour le cas où il serait nécessaire de transporter la laveuse.
5. Vérifier que chaque robinet d'arrivée d'eau est ouvert.
6. Inspecter pour rechercher les fuites - au voisinage des robinets et des tuyaux d'arrivée d'eau

## ⚠ AVERTISSEMENT



### Risque de choc électrique

**Brancher sur une prise à 3 alvéoles reliée à la terre.**

**Ne pas enlever la broche de liaison à la terre.**

**Ne pas utiliser un adaptateur.**

**Ne pas utiliser un câble de rallonge.**

**Le non-respect de ces instructions peut causer un décès, un incendie ou un choc électrique.**

7. Brancher sur une prise à 3 alvéoles reliée à la terre.
8. Enlever le film de protection sur la console, et les rubans adhésifs qui peuvent rester dans la laveuse.
9. Lire la section "Utilisation de la laveuse."
10. Pour tester le bon fonctionnement de la laveuse, verser dans le distributeur de détergent environ la moitié de la dose normale recommandée (détergent en poudre ou liquide). Fermer le couvercle. Appuyer sur le bouton HEAVY DUTY, puis sur le bouton de mise en marche START. Laisser la machine exécuter le programme complet.

## CARACTÉRISTIQUES ET AVANTAGES

### Mouvement de lavage CALYPSO™

Votre nouvelle laveuse fonctionne différemment de la plupart des laveuses auxquelles vous êtes habitué. La différence la plus frappante est que la laveuse ne comporte pas d'agitateur. Elle utilise le mouvement de lavage CALYPSO™ novateur. La plaque de lavage, au fond du panier, crée un mouvement qui soulève, roule et culbute la charge de lavage dans un mélange d'eau et de détergent qui est appliqué de nouveau en continu à la charge pour forcer l'élimination des taches et saletés.

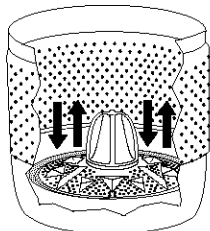

La laveuse à mouvement de lavage CALYPSO™

- Est plus facile à charger (car il n'y a pas d'agitateur.)
- Est plus douce pour les vêtements. Il y a moins d'usure des vêtements.
- Fait duveter la charge après le dernier essorage pour faciliter le déchargement.

### Commandes électroniques SENSOR SMART™

Les commandes électroniques SENSOR SMART sont faciles à utiliser aussi bien par un débutant que par un "expert".

### Distributeurs TRIPLE SMART™

Les distributeurs TRIPLE SMART rendent votre laveuse vraiment automatique. Il n'est pas nécessaire de retourner à la laveuse durant le programme pour ajouter du détergent, de l'eau de Javel ou un assouplissant de tissu.

Les produits de lessive sont dilués dans de l'eau fraîche et ajoutés à la charge au moment approprié durant le programme de lavage.

### Niveau d'eau automatique

Cette laveuse détecte la quantité et la composition de la charge, puis règle automatiquement le niveau d'eau pour la meilleure performance de nettoyage et de rinçage. Elle élimine l'à-peu-près. Le niveau d'eau convient parfaitement quelle que soit la quantité de la charge de lavage.

### Charge plus grosse

Comme il n'y a pas d'agitateur, il est possible de laver des articles plus gros et plus encombrants tels qu'un sac de couchage. Il est possible de laver plus de vêtements à la fois et de réduire ainsi le nombre de charges. La capacité KING SIZE™ Plus permet des charges telles que des draps de très grands lits. Il est possible de laver un oreiller ou un gros ourson en peluche.

### ULTRA QUIET PAK™

L'ULTRA QUIET PAK réduit les bruits de l'eau et de bourdonnement. La caisse et la base comportent des matériaux isolants. Un enrobage supplémentaire de la cuve est ajouté pour une réduction supérieure de la vibration et du bruit.

### Système de suspension

Dans le but de réduire les conditions de "déplacement" et de "déséquilibre", votre nouvelle laveuse combine :

- 4 jambes élastiques à ressort pour isoler la vibration
- 2 amortisseurs à la base de la laveuse pour minimiser le mouvement
- Un anneau d'équilibre au sommet du panier de lavage pour minimiser la vibration

### Panier en acier inoxydable

Le panier en acier inoxydable élimine la corrosion et permet des vitesses d'essorage plus élevées pour extraire plus d'eau et réduire le temps de séchage

### Système de lavage à haute efficacité

Votre nouvelle laveuse à chargement supérieur et haute efficacité économise du temps avec des charges moins nombreuses et plus grosses, conserve les ressources et réduit aussi vos factures d'eau et d'énergie.

### Système de lavage/rinçage à filtrage forcé

Cette laveuse filtre 100 % de l'eau de lavage et de rinçage. L'eau est filtrée, puis recirculée. Le filtrage forcé retient les particules de sable et de poussière, les expulse par le tuyau d'évacuation de telle sorte qu'elles ne sont pas redéposées sur les vêtements propres.

# UTILISATION DE LA LAVEUSE

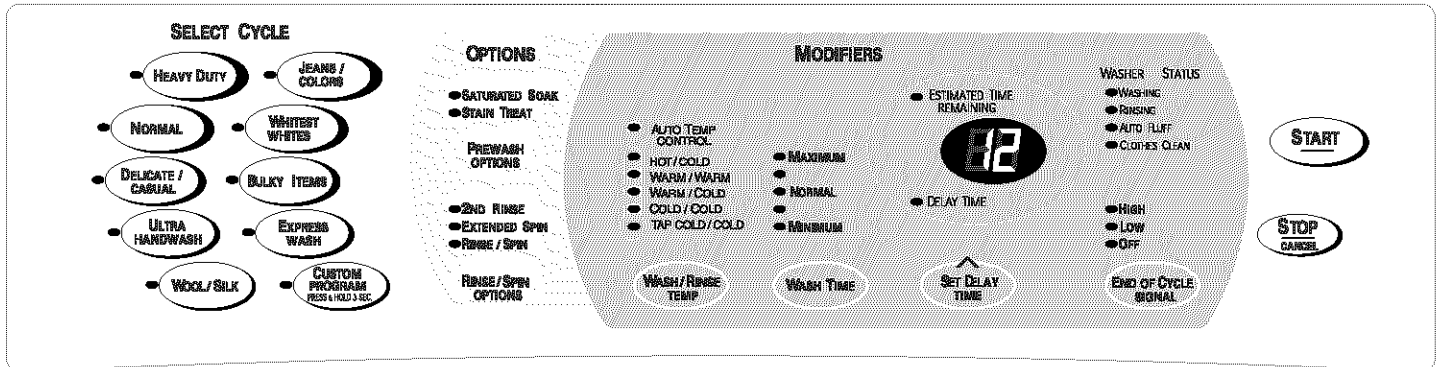

## Mise en marche de la laveuse

### AVERTISSEMENT



#### Risque d'incendie

Ne jamais mettre des articles humectés d'essence ou d'autres fluides inflammables dans la laveuse.

Aucune laveuse ne peut complètement enlever l'huile.

Ne pas faire sécher des articles qui ont été salis par tout genre d'huile (y compris les huiles de cuisson).

Le non-respect de ces instructions peut causer un décès, une explosion ou un incendie.

Le texte suivant est un guide sur la mise en marche de la laveuse. Des références périodiques à d'autres sections de ce manuel donnent des renseignements plus détaillés.

1. Mettre une charge triée dans la laveuse. Charger jusqu'au niveau indiqué ci-dessous. (Voir "Chargement.")

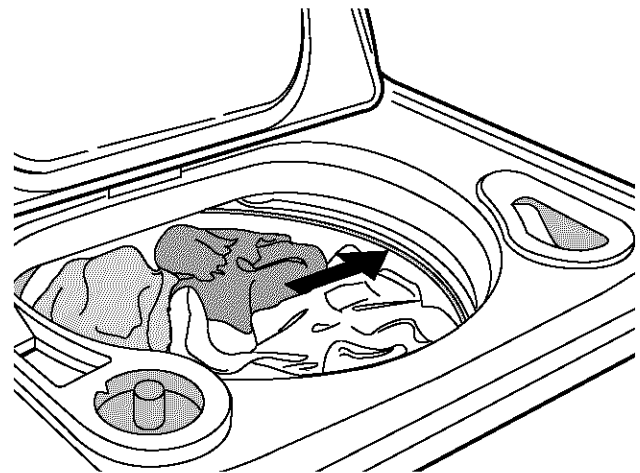

2. Verser une quantité mesurée de détergent en poudre ou liquide dans le distributeur de détergent.



- Pour obtenir le meilleur rendement, utiliser des détergents à haute efficacité. L'emballage de ce type de détergent portera la mention "HE" ou "Haute Efficacité". La nouvelle action de lavage de la CALYPSO™ ainsi qu'une quantité d'eau réduite pourrait créer un moussage excessif avec un détergent ordinaire. Les détergents HE comme TIDE® HE sont fabriqués pour produire la bonne quantité de mousse pour la meilleure performance. Suivre les instructions du fabricant pour déterminer la quantité de détergent à utiliser.
- Si un détergent à Haute Efficacité n'est pas disponible, utiliser une quantité réduite de détergent à lessive ordinaire.

**REMARQUE :** Il est possible d'ajouter un agent de blanchiment (liquide ou en poudre) sans danger pour les couleurs dans ce distributeur.

3. Verser la quantité d'eau de Javel mesurée dans le distributeur d'eau de Javel, au besoin. **L'eau de Javel sera diluée et distribuée automatiquement au bon moment durant le programme de lavage.**

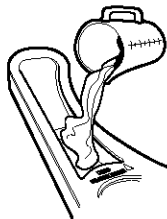

- Ne pas trop remplir. Ne jamais utiliser plus de 1 tasse (250 mL) pour une charge complète. Utiliser une quantité moindre avec une charge plus petite.
- Suivre les recommandations du fabricant pour une utilisation sûre.
- Utiliser une tasse avec un bec verseur pour éviter de renverser le liquide. Ne pas laisser l'eau de Javel éclabousser, dégoutter ou couler dans le panier de la laveuse.

**REMARQUE :** Utiliser seulement de l'eau de Javel dans ce distributeur.

4. Verser l'assouplissant de tissu liquide mesuré dans le distributeur d'assouplissant de tissu liquide, si désiré.



- Ne pas trop remplir. Le distributeur contient 3 oz (94 mL), ou un plein bouchon d'assouplissant de tissu.
- L'assouplissant de tissu est distribué lors du rinçage final.
- Ne pas renverser ou laisser dégoutter de l'assouplissant de tissu sur le linge.

**REMARQUE :** Utiliser seulement de l'assouplissant de tissu liquide dans ce distributeur.

5. Fermer le couvercle de la laveuse.
6. Choisir un programme. Cette opération allume l'afficheur de la laveuse. (Voir "Programmes.")
7. Choisir une option, si désiré. (Voir "Options.")
8. Choisir les modificateurs désirés. (Voir "Modificateurs.")
9. Appuyer sur Mise en marche (START). Le programme de lavage commence et l'afficheur indique le temps approximatif restant.

**REMARQUE :** Si on n'appuie pas sur Mise en marche (START) en deçà de 5 minutes du choix du programme, la laveuse s'arrête automatiquement.

## Pause ou remise en marche

**Pour faire effectuer une pause à la laveuse en tout temps**

Appuyer sur Arrêt/annulation (STOP/CANCEL).

**Pour remettre la laveuse en marche**

Fermer le couvercle et appuyer sur Mise en marche (START).

## Changement des programmes, options et modificateurs

Il est possible de changer les programmes, options et modificateurs en tout temps avant d'appuyer sur le bouton START (Mise en marche).

- Un bref signal sonore marque le choix d'un changement.
- Deux brefs signaux sonores marquent le choix d'une combinaison non disponible. La dernière sélection ne sera pas acceptée.

**Changement des programmes après avoir appuyé sur mise en marche (START).**

1. Appuyer deux fois sur Arrêt/Annulation (STOP/CANCEL).
2. Choisir le programme de lavage désiré.
3. Appuyer sur Mise en marche (START).

La laveuse recommence au début d'un nouveau programme.

**REMARQUE :** Si on n'appuie pas sur Mise en marche (START) en deçà de 5 minutes de la pause de la laveuse, celle-ci s'arrête automatiquement.

**Changement des options et modificateurs après avoir appuyé sur Mise en marche (START)**

Il est possible de changer une option ou un modificateur en tout temps avant que l'option ou le modificateur choisi ne commence.

1. Appuyer sur Arrêt/Annulation (STOP/CANCEL).
2. Choisir la nouvelle option et/ou les nouveaux modificateurs.
3. Appuyer sur Mise en marche (START) pour continuer le programme.

## Programmes

Utiliser ces touches pour choisir le bon programme de lavage pour le type de tissu à laver.

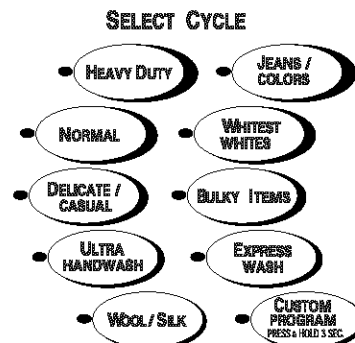

- Pour la plupart des charges, utiliser la durée recommandée dans les réglages du présent programme.
- Pour les tissus solides et très sales, utiliser une durée de lavage plus longue.
- Pour les tissus délicats ou légèrement sales, utiliser une durée de lavage plus courte.

**Service rigoureux (Heavy Duty)**

Utiliser ce programme pour obtenir une durée de lavage de 15 à 19 minutes pour les charges de tissus solides grand teint tels que les vêtements de travail. Le programme combine une action de lavage à vitesse élevée et un essorage à vitesse élevée. La durée prééglée du programme de lavage est de 19 minutes.

### Normal (Normal)

Utiliser ce programme pour obtenir une durée de lavage de 12 à 16 minutes pour les articles de coton et de lin normalement sales. Le programme combine une action de lavage à vitesse moyenne et un essorage à vitesse élevée. La durée prééglée du programme de lavage est de 14 minutes.

### Jeans/Couleurs (Jeans/Colors)

Utiliser ce programme pour obtenir une durée de lavage de 14 à 18 minutes pour les articles foncés ou de couleur qui peuvent déteindre ou se décolorer. Le programme combine une action de lavage à vitesse faible ou moyenne et un essorage final à vitesse élevée. La durée prééglée du programme de lavage est de 16 minutes.

### Blancs les plus blancs (Whitest Whites)

Ce programme introduit de l'eau de Javel dans la charge au bon moment pour le blanchiment amélioré des tissus blancs très sales. Utiliser ce programme pour obtenir une action de lavage à vitesse moyenne de 13 à 17 minutes et un essorage final à vitesse élevée. Pour l'enlèvement maximum de la saleté et des taches, il faut utiliser de l'eau de Javel. La durée prééglée du programme de lavage est de 15 minutes.

### Délicat/Tout-aller (Delicate/Casual)

Utiliser ce programme pour obtenir une action de lavage à faible vitesse de 12 à 16 minutes pour les tissus et vêtements sans repassage comportant la mention d'un programme "Délicat" sur l'étiquette d'entretien. Une vitesse d'essorage faible/moyenne est utilisée pour réduire le froissement. La durée prééglée du programme de lavage est de 14 minutes.

### Articles encombrants (Bulky Items)

Utiliser ce programme pour obtenir une durée de lavage de 13 à 17 minutes pour les gros articles tels que les couvertures et couvre-lits. Le nettoyage commence par une aspersion de mélange d'eau et de détergent pour bien saturer la grosse charge. Vient ensuite une action de lavage à faible/moyenne vitesse et un essorage à faible/moyenne vitesse pour maintenir l'équilibre de la charge. La durée prééglée du programme de lavage est de 15 minutes.

### Lavage manuel Ultra (Ultra Handwash)

Utiliser ce programme pour obtenir une durée de lavage de 7 à 11 minutes pour les vêtements portant la mention "Lavage manuel" sur l'étiquette d'entretien et les articles nécessitant un soin spécial. Le nettoyage doux commence par une aspersion continue d'un mélange d'eau et de détergent alors que la charge tourne à une vitesse extra-lente. Cette étape dure environ une minute et est suivie par une brève période d'action de lavage extra-faible. La vitesse d'essorage faible/moyenne contribue à réduire le froissement. La durée prééglée du programme de lavage est de 7 minutes.

### Vêtements étiquetés "Lavage manuel" parce que :

- La confection des fibres peut être sensible à l'action de lavage.
- Le tissu contient des teintures sensibles qui peuvent déteindre.

**REMARQUE :** Certains articles à "Lavage manuel", particulièrement la laine, rétrécissent naturellement au lavage. Garder ceci à l'esprit lors de l'achat d'articles étiquetés "Lavage manuel". Les articles qui rétrécissent devraient être séchés à plat. Pendant qu'ils sont encore mouillés, bloquer ces articles en les étirant doucement à leur taille originale.

### Lavage Express (Express Wash)

Utiliser ce programme pour obtenir une durée de lavage de 7 à 11 minutes pour les petites charges légèrement sales dont on a besoin tout de suite. Le nettoyage rapide commence par une aspersion continue d'un mélange d'eau et de détergent alors que la charge tourne à une vitesse extra-faible, suivie par une brève période de lavage à vitesse faible/moyenne. L'essorage à haute vitesse réduit la durée de séchage. Pour les résultats les plus rapides, choisir un lavage tiède. La durée prééglée du programme de lavage est de 7 minutes.

### Lainage/soie (Wool/Silk)

Utiliser ce programme pour obtenir une durée de lavage de 6 à 10 minutes pour les articles lavables normalement nettoyés à sec. Le programme combine un nettoyage par vaporisation et une action de lavage extra-faible pour procurer un soin doux des articles délicats tels que les chandails de laine et les chemisiers de soie. La faible vitesse d'essorage contribue au maintien de la forme des vêtements. La durée prééglée du programme de lavage est de 6 minutes.

### Programme personnalisé (Custom Program)

Le programme personnalisé vous permet de mettre en mémoire un programme de lavage personnalisé pour utilisation future.

#### Personnalisation d'un programme de lavage:

1. Choisir un programme.
2. Choisir les options désirées.
3. Choisir les modificateurs désirés.
4. Appuyer sur Programme personnalisé (CUSTOM PROGRAM) environ 3 secondes jusqu'à l'émission d'un signal sonore.
5. Appuyer sur Mise en marche (START). Le programme personnalisé est maintenant sauvegardé pour utilisation future. Pour réutiliser ce programme, sélectionner Programme personnalisé (CUSTOM PROGRAM) et appuyer sur Mise en marche (START).

### Réglages de programme prééglés

Pour faciliter l'utilisation, les réglages de programme prééglés fournissent les réglages recommandés de soin des tissus pour chaque programme.

#### Utilisation des réglages de programme prééglés :

1. Choisir le programme désiré en appuyant sur l'une des touches en-dessous de Programme sélectionné (SELECT CYCLE). Les réglages de programme prééglés seront affichés (voir le tableau ci-dessous).
2. Appuyer sur Mise en marche (START). Le programme de lavage commencera.

## RÉGLAGE DE PROGRAMME PRÉRÉGLÉ

Programme	Minutes préréglées	Durée de lavage*	Température de lavage/rinçage
<b>SERVICE RIGOREUX</b>	19	Maximale	Tiède/Froide
<b>NORMAL</b>	14	Normale	Tiède/Froide
<b>JEANS/COULEURS</b>	16	Normale	Tiède/Froide
<b>DÉLICAT/TOUT-ALLER</b>	14	Normale	Tiède/Froide
<b>LAVAGE MANUEL ULTRA</b>	7	Minimale	Froide/Froide
<b>LAVAGE EXPRESS</b>	7	Minimale	Tiède/Froide
<b>BLANCS LES PLUS BLANCS</b>	15	Normale	Chaude/Froide (Pas de CAT)
<b>ARTICLES ENCOMBRANTS</b>	15	Normale	Tiède/Froide
<b>LAINAGE/SOIE</b>	6	Minimale	Froide/Froide

\*La durée de lavage en minutes apparaîtra sur l'afficheur pendant le choix des sélections. La durée totale du programme apparaîtra, y compris les durées estimées de vidange et de remplissage, une fois que l'on a appuyé sur Mise en marche (Start).

## Ce qui se produit au cours d'un programme de lavage

Après que la charge a été mise dans la laveuse, que l'on a choisi le programme, les options et les modificateurs et que l'on a appuyé sur Mise en marche (START), la laveuse procède comme suit :

### Distribue la charge

- La charge est d'abord duvetée pour la distribuer avant l'addition de l'eau.

### Se remplit

- L'eau entre par le distributeur pour se mélanger avec le détergent. L'addition d'eau continue jusqu'à ce que la charge soit mouillée et qu'il y ait suffisamment d'eau pour maintenir l'aspersion. Cette méthode de lavage et de rinçage utilise moins d'eau et améliore l'efficacité de nettoyage du détergent. Par conséquent, si vous ouvrez le couvercle, vous verrez seulement une charge mouillée et non une cuve pleine d'eau.

### Lavage

- Au fur et à mesure que la laveuse continue de se remplir, le panier se met à tourner à faible vitesse et le mélange de détergent et d'eau est aspergé sur la charge.
- La rotation s'arrête et le mouvement de lavage Calypso commence pendant que l'eau continue d'être aspergée sur la charge en mouvement. La durée du lavage dépend du programme et de la durée de lavage choisie.
- Le mouvement de lavage Calypso comporte cinq vitesses de lavage en combinaison avec des rotations d'aspersion à faible vitesse pour divers besoins des soins des tissus.
- L'eau de Javel est distribuée au cours des 2 à 3 dernières minutes du programme de lavage pour assurer les meilleurs résultats de nettoyage.
- L'eau de lavage est alors vidangée par essorage avant le début du rinçage.

### Rinçage

- Le rinçage s'effectue de la même manière que le lavage. L'eau fraîche est ajoutée à une vitesse de rotation lente. La charge est ensuite soumise à des rinçages par aspersion, puis l'eau est vidangée et le processus de rinçage est répété. Le nombre de rinçage dépend du programme.
- Au cours du dernier rinçage, l'assouplissant de tissu est distribué au fond de la cuve puis aspergé sur la charge.

### Dernier essorage

- Ce qui reste de l'eau de rinçage est vidangé et la charge est essorée. Le degré d'essorage dépend du programme choisi.

Pour faciliter le déchargement, la charge se détache des parois du panier par le biais du mouvement de lavage Calypso.

### Bruits normalement émis par la laveuse

Comme pour tout nouveau produit, vous entendrez des bruits auxquels vous n'êtes pas habitué. Il est possible que vous entendiez divers bruits au cours du lavage, du rinçage et de l'essorage. Entre les étapes de lavage, il y aura des pauses momentanées. Vous entendrez l'aspersion et l'éclaboussement de l'eau au cours des programmes de lavage et de rinçage. Ces nouveaux bruits et pauses font partie du fonctionnement normal de la laveuse. (Voir "Dépannage.")



## Options

Utiliser cette caractéristique pour choisir les options de prélavage et de rinçage désirées pour le programme de lavage.

### Options de prélavage (Prewash Options)

Choisir une option de prélavage pour assurer un nettoyage à fond des charges très sales et tachées.

- SATURATED SOAK
- STAIN TREAT

#### PREWASH OPTIONS

#### Trempage saturé (Saturated Soak)

Utiliser cette option pour les taches fixées et la saleté nécessitant un temps supplémentaire. Le trempage dans cette laveuse diffère de celui d'une laveuse conventionnelle. La laveuse asperge la charge d'eau et de détergent pendant 4 minutes à une vitesse de rotation extra-lente suivie d'une brève période de lavage à la vitesse du programme choisi. Puis, la laveuse procède à une autre période d'aspersion de 4 minutes et de rotation extra-lente. Le programme de lavage effectue alors une pause pour que le détergent agisse sur les saletés. Le trempage saturé est alors suivi du programme choisi. L'utilisation du trempage saturé prolongera le programme de lavage de 16 minutes.

#### Traitement des taches (Stain Treat)

Le choix de cette option accroît le nettoyage dans tout programme. Cette option permet d'utiliser plus de détergent que l'on en utiliserait dans un seul programme. Pour obtenir de meilleurs résultats, utiliser 2 fois la quantité de détergent recommandée pour une charge. L'utilisation de l'option de traitement des taches prolongera le programme de lavage de 14 minutes.

### Options de rinçage/essorage (Rinse/Spin Options)

Le choix de cette option permet d'opter pour un second rinçage et l'option d'essorage prolongé. Il est aussi possible de choisir et d'exécuter l'essorage prolongé (EXTENDED SPIN) et le Rinçage/essorage (RINSE/SPIN) sans d'abord choisir un programme. L'option Rinçage/essorage (RINSE/SPIN) n'est pas disponible si un programme a été choisi.

- 2ND RINSE
- EXTENDED SPIN
- RINSE / SPIN

#### RINSE/SPIN OPTIONS

Appuyer sur Options de rinçage/essorage (RINSE/SPIN OPTIONS) jusqu'à ce que le témoin lumineux à côté du réglage désiré s'allume.

#### Second rinçage (2ND RINSE)

Le choix de cette option procure un second rinçage à la même température d'eau choisie pour le premier rinçage. Il est possible d'ajouter un second rinçage à n'importe quel programme de lavage.

#### Essorage prolongé (Extended Spin)

Cette option ajoute 3 minutes d'essorage à tout programme pour réduire la durée de séchage et économiser de l'énergie. Si on choisit l'essorage prolongé sans choisir un programme de lavage, on obtient un essorage à haute vitesse de 8 minutes.

### Rinçage/Essorage (Rinse/Spin)

Utiliser cette option pour obtenir une combinaison de rinçage et d'essorage suivie d'un essorage à haute vitesse. La durée affichée inclura une approximation du temps nécessaire pour remplir et vidanger la laveuse. L'assouplissant de tissu peut être ajouté au distributeur d'assouplissant de tissu.

#### Quand utiliser l'option rinçage/essorage (Rinse/Spin) :

- Pour les charges qui nécessitent un rinçage seulement.
- Pour achever un programme après une interruption de courant.
- Pour ajouter un assouplissant de tissu à la charge.

#### Utilisation ou changement des réglages de rinçage/essorage :

1. Ajouter un assouplissant de tissu au distributeur (si désiré).
2. Appuyer sur la commande Options de rinçage/essorage (RINSE/SPIN OPTIONS) jusqu'à ce que le témoin lumineux de rinçage/essorage s'allume.
3. Appuyer sur Mise en marche (START).

## Modificateurs

Les modificateurs permettent de personnaliser encore plus les programmes et d'économiser de l'énergie.

### Température de lavage/rinçage (Wash/rinse Temp)

Choisir une température d'eau en fonction du type de la charge à laver. Utiliser l'eau la plus chaude sans danger pour les tissus. Observer les instructions sur les étiquettes des vêtements.

Les rinçages à l'eau tiède laissent les charges plus sèches que les rinçages à l'eau froide. Les rinçages à l'eau tiède augmentent le froissement. Dans les climats froids, un rinçage à l'eau tiède peut rendre le déchargement plus confortable. Les rinçages à l'eau froide économisent l'énergie.

### Guide de température

Température de l'eau de lavage	Tissus suggérés
<b>CHAUDE (HOT)</b> 111°F (44°C) ou plus	Blancs et pastels Saletés intenses et graisseuses
<b>TIÈDE (WARM)</b> 90°-110°F (32°-43°C)	Couleurs vives Saletés moyennes à légères
<b>FROIDE (COLD)</b> 70°-90°F (21°-32°C)	Couleurs qui déteignent ou se décolorent Saletés légères

Dans les températures d'eau de lavage plus froides que 70°F (21°C), les détergents ne se dissolvent pas. Les saletés peuvent être difficiles à enlever.

### Commande automatique de la température (Auto Temp Control)

La CAT (commande automatique de la température) détecte et maintient électroniquement une température d'eau uniforme. La CAT règle l'arrivée d'eau chaude et d'eau froide. La CAT est automatiquement mise en oeuvre quand un programme est choisi. (Voir "Réglages de programme préréglés" à "Programmes.")

La CAT est disponible avec les réglages Tiède/Tiède (WARM/WARM), Tiède/Froide (WARM/COLD) et Froide/Froide (COLD/COLD). Le témoin lumineux de la Commande automatique de la température (AUTO TEMP CONTROL) s'illuminera pour indiquer que la CAT fonctionne.

- AUTO TEMP CONTROL
- HOT/COLD
- WARM/WARM
- WARM/COLD
- COLD/COLD
- TAP COLD/COLD



- La CAT assure un nettoyage uniforme.
- Lors de l'utilisation de la CAT, de l'eau tiède est ajoutée à la laveuse pour maintenir une température approximative de 75°F (24°C), les détergents se dissolvent bien.
- Les lavages à l'eau tiède sont réglés à environ 100°F (38°C).
- Les rinçages à l'eau tiède sont réglés à environ 75°F (24°C). Il s'agit d'un rinçage moins tiède que celui auquel vous êtes habitué, mais il économise de l'énergie et donne un rinçage adéquat. La charge est à une température confortable pour être sortie de la laveuse.

### Durée de lavage (Wash Time)

La durée de lavage est préréglée pour chaque programme de lavage. (Voir "Réglages de programmes préréglés" à "Programmes.") Dès que l'on appuie sur la touche Durée de lavage (WASH TIME), la durée du programme (minutes) augmentera ou diminuera sur l'afficheur du Temps approximatif restant (ESTIMATED TIME REMAINING) et un témoin différent de la DURÉE DE LAVAGE (WASH TIME) s'illuminera. Pour obtenir la Durée de lavage minimale, appuyer sur la touche jusqu'à ce que le témoin lumineux à côté de MINIMUM s'illumine. Il s'agit de la durée de lavage la plus courte disponible pour ce programme.

- MAXIMUM
- 
- NORMAL
- 
- MINIMUM



Lorsqu'un programme de lavage est mis en marche, le temps qui reste, y compris les remplissages et vidanges, sera affiché. Le compte à rebours s'effectuera jusqu'à la fin du programme. Le témoin du Temps approximatif restant (ESTIMATED TIME REMAINING) s'illuminera.



### Réglage de la mise en marche différée (Set Delay Time)

On peut utiliser la caractéristique de Réglage de la mise en marche différée pour retarder la mise en marche d'un programme de lavage jusqu'à 11 heures (selon le modèle).

1. Charger la laveuse et remplir les distributeurs.
2. Fermer le couvercle de la laveuse.

3. Choisir le programme, les options et les modificateurs désirés.
4. Appuyer sur Réglage de la mise en marche différée (SET DELAY TIME). 1H (une heure) sera affiché dans la fenêtre de la mise en marche différée. Le témoin lumineux de la Mise en marche DIFFÉRÉE (DELAY TIME) s'illuminera.



5. Pour une mise en marche différée plus longue, appuyer sur Réglage de la Mise en marche différée (SET DELAY TIME). La durée augmentera par tranche de une heure.
6. Appuyer sur Mise en marche (START). Le compte à rebours avant le programme de lavage apparaîtra dans l'afficheur de l'heure.

Pour changer l'Heure de mise en marche différée (Delay Time):

- Appuyer sur Arrêt/Annulation (STOP/CANCEL).
- Régler de nouveau l'heure de mise en marche différée (SET DELAY TIME).
- Appuyer sur Mise en marche (START) pour commencer le compte à rebours.

Pour annuler la mise en marche différée:

Appuyer de nouveau sur Mise en marche (START) pour commencer le programme tout de suite ou appuyer deux fois sur Arrêt/Annulation (STOP/CANCEL).

### Signal de fin de programme réglable (End Of Cycle Signal)

Un signal sonore se fera entendre à la fin du programme. Le niveau sonore de ce signal peut être réglé en appuyant sur Signal de fin de programme (END OF CYCLE SIGNAL). Le volume du signal que l'on entend à la fin du programme se fera entendre à mesure que l'on appuie sur les touches.

- HIGH
- LOW
- OFF



### Témoins lumineux

#### Programme choisi (SELECT CYCLE)

Situés à côté de chaque touche, ces témoins indiquent le programme choisi.

#### Options (OPTIONS)

Ces témoins montrent les options de pré-lavage et/ou rinçage/essorage choisies.

#### Modificateurs (MODIFIERS)

Ces témoins montrent les choix effectués pour température de lavage/rinçage, durée de lavage, le temps estimé qui reste dans le programme et le signal de fin de programme.

## État de la laveuse (WASHER STATUS)

Ces témoins montrent quelle portion du programme de la laveuse est en cours.

### WASHER STATUS

- WASHING
- RINSING
- AUTO FLUFF
- CLOTHES CLEAN

## Commandes de fonctionnement

### Mise en marche (START)

Appuyer sur Mise en marche (START) pour mettre la laveuse en marche après la sélection d'un programme. S'assurer d'avoir choisi toutes les options et tous les modificateurs désirés. Le couvercle doit être fermé pour que la laveuse se mette en marche.



### Arrêt/Annulation (STOP/CANCEL)

Appuyer sur Arrêt/Annulation (STOP/CANCEL) une fois pour effectuer une pause ou arrêter la laveuse à tout moment. Appuyer sur Mise en marche (START) pour achever le programme à partir du point où il a été arrêté. Appuyer sur Arrêt/Annulation (STOP/CANCEL) deux fois pour arrêter la laveuse.



# CONSEILS DE LESSIVAGE

## Préparation des vêtements pour le lavage

Suivre les recommandations suivantes pour prolonger la vie de vos vêtements.

- Fermer les fermetures à glissière, les boutons pression et les crochets pour éviter d'accrocher d'autres articles. Enlever les épingles, les boucles et autres objets durs pour éviter d'égratigner l'intérieur de la laveuse. Ôter les garnitures et les ornements non lavables.
- Vider les poches et les retourner.
- Retourner les revers et enlever la charpie et la poussière avec une brosse.
- Retourner les tricotés synthétiques pour éviter le boulochage.
- Attacher les cordons et les ceintures-écharpes pour empêcher l'emmêlement.
- Réparer les déchirures, les ourlets et coutures décosus.
- Traiter les taches.
- Les vêtements tachés ou mouillés devraient être lavés sans délai pour obtenir les meilleurs résultats.

## Tri

- Séparer les articles très sales des articles légèrement sales, même si on les laverait normalement ensemble. Séparer les articles qui forment de la charpie (serviettes, chenille) des articles qui attrapent la charpie (velours côtelé, synthétique, pressage permanent). Dans la mesure du possible, retourner les articles qui forment de la charpie.
- Séparer les couleurs foncées et les articles grand teint des articles qui déteignent.
- Trier en fonction des tissus et de la confection (cotons solides, tricotés, articles délicats).

## Chargement

### Conseils de chargement (capacité maximales de charge).

#### KING SIZE™ Capacité Plus

##### Vêtements de travail

4 jeans	2 survêtements (bas)
4 pantalons	2 survêtements (haut)
4 chemises	

##### Serviettes

10 serviettes de bain	14 débarbouillettes
10 serviettes à main	

##### Charges mixtes

3 draps (1 très grand, 2 simples)	9 T-shirts
4 taies d'oreiller	9 shorts
3 chemises	10 mouchoir de poche
3 chemisiers	

---

# ENTRETIEN DE LA LAVEUSE

---

## Nettoyage de la laveuse

### Nettoyage de l'extérieur

Utiliser une éponge ou un linge doux humide pour essuyer les renversements de détergent ou d'eau de Javel. Essuyer occasionnellement les surfaces externes de la laveuse pour maintenir son aspect d'appareil neuf.

### Nettoyage de l'intérieur

Nettoyer l'intérieur de la laveuse en mélangeant 1 tasse (250 mL) d'eau de Javel et 2 mesures ou bouchons pleins de détergent. Les verser dans la laveuse, puis faire effectuer un programme complet à l'eau chaude. Répéter ce processus au besoin.

**REMARQUE :** Pour éliminer les dépôts imputables à la dureté de l'eau, utiliser un produit de nettoyage sans danger pour la laveuse.

---

## Tuyaux flexibles d'alimentation de la laveuse

Remplacer les tuyaux d'alimentation après cinq ans d'utilisation afin de réduire les risques de problèmes avec les tuyaux. Inspecter périodiquement et remplacer les tuyaux d'alimentation comportant des renflements, des écrasements, des coupures, des signes d'usure ou de fuites.

Lors du remplacement des tuyaux d'alimentation, inscrire la date du remplacement sur l'étiquette à l'aide d'un marqueur permanent.

---

## Préparation avant les vacances, un entreposage ou un déménagement

Installer et remettre la laveuse à un emplacement où elle ne sera pas exposée au gel. Comme il peut rester un résidu d'eau dans les tuyaux, le gel pourrait endommager la laveuse. Si la laveuse doit faire l'objet d'un déménagement ou être remise au cours d'une période hivernale, exécuter les opérations de préparation.

### Période d'inutilisation ou de vacances :

On doit faire fonctionner la laveuse seulement lorsqu'on est présent. Si les utilisateurs doivent partir en vacances ou ne pas utiliser la laveuse pendant une période prolongée, il convient d'exécuter les opérations suivantes :

- Débrancher le cordon électrique ou déconnecter le courant qui alimente la laveuse.
- Fermer les robinets d'arrivée d'eau. Ceci évitera les risques d'inondation (à l'occasion d'une surpression) au cours de la période d'absence.

### Préparation de la laveuse pour l'hiver :

1. Fermer les deux robinets d'arrivée d'eau.
2. Déconnecter et vider les tuyaux flexibles d'alimentation d'eau.
3. Verser dans le panier 1 pinte (1 L) d'antigel pour véhicules récréatifs.
4. Faire exécuter à la laveuse un programme d'**ESSORAGE PROLONGÉ**.
5. Débrancher le cordon électrique ou déconnecter le courant qui alimente la laveuse.

### Avant de réutiliser la laveuse :

1. Rincer les tuyaux flexibles d'arrivée d'eau.
2. Reconnecter les tuyaux flexibles d'alimentation d'eau.
3. Ouvrir les deux robinets d'arrivée d'eau.
4. Brancher la laveuse ou rétablir le courant électrique.
5. Faire exécuter à la laveuse un programme de lavage normal avec 1 mesure ou un bouchon plein de détergent pour éliminer l'antigel.

### Transport de la laveuse :

1. Fermer les deux robinets d'arrivée d'eau.
2. Déconnecter et reconnecter les tuyaux flexibles d'alimentation d'eau.
3. Si la laveuse sera déménagée pendant une période de gel, verser dans le panier 1 pinte (1 L) d'antigel pour véhicules récréatifs. Faire exécuter à la laveuse un programme d'**ESSORAGE PROLONGÉ**.
4. Déconnecter le dispositif de vidange du système de vidange.
5. Débrancher le cordon d'alimentation.
6. Placer les tuyaux flexibles d'alimentation d'eau dans le panier.
7. Mettre l'excédent du cordon d'alimentation du tuyau d'évacuation dans le panier.
8. Placer dans l'ouverture du panier le bouchon de styromousse utilisé lors de l'expédition de la laveuse. Fermer le couvercle et le maintenir en place avec un bout de ruban adhésif sur le couvercle et sur l'avant de la laveuse.

### Réinstallation de la laveuse

1. Suivre les "Instructions d'installation" pour choisir l'emplacement, mettre la laveuse d'aplomb et la connecter.
2. Faire exécuter à la laveuse un programme de lavage normal avec une mesure ou un bouchon plein de détergent pour nettoyer la laveuse et éliminer l'antigel, le cas échéant.

# DÉPANNAGE

Essayer d'abord les solutions suggérées ici; elles pourraient vous éviter le coût d'une visite de service...

**Messages codes affichés par la laveuse.**  
**Si l'un de ces codes continue d'être affiché, faire un appel de service.**

- **“PF” (Panne de courant) clignote**  
Le programme de lavage a-t-il été interrompu par une panne de courant? Appuyer sur Mise en marche (START) pour continuer le programme à partir du moment où il y a eu une panne de courant, - OU - appuyer sur Arrêt/annulation (STOP/CANCEL) pour effacer l'affichage et annuler complètement le programme.
- **“FL” (Surremplissage) clignote**  
La laveuse émettra un signal sonore toutes les 10 secondes sans relâche. La pompe fonctionnera une demi-minute puis s'arrêtera une demi-minute jusqu'à ce que l'interrupteur de surremplissage soit remis à zéro ou que le courant soit déconnecté. Appuyer sur Arrêt/annulation (STOP/CANCEL) pour effacer l'affichage. Fermer les robinets d'arrivée d'eau si l'eau continue de couler.
- **“Er” (Erreur de réinitialisation du processeur)**  
Les renseignements sur le programme n'ont pas été sauvegardés au cours d'une panne de courant. Appuyer sur Arrêt/annulation (STOP/CANCEL) pour effacer l'affichage.
- **“LF” (Long remplissage) clignote**  
Les tuyaux d'arrivée d'eau sont-ils déformés ou obstrués? Les tamis des robinets d'arrivée d'eau sont-ils dégagés? Appuyer sur Arrêt/annulation (STOP/CANCEL) pour effacer l'affichage.
- **“CE” (Erreur de communication) clignote - émet un signal sonore une fois**  
Appuyer sur Arrêt/annulation (STOP/CANCEL) pour effacer l'affichage.
- **“Ld” (Longue vidange) clignote**  
Le tuyau d'évacuation est-il déformé ou obstrué? Appuyer sur Arrêt/annulation (STOP/CANCEL) pour effacer l'affichage.
- **“CA” ou “Cl” (Limite de courant)**  
La laveuse est-elle surchargée? Appuyer sur Arrêt/annulation (STOP/CANCEL) pour effacer l'affichage.
- **“Or” (Relais ouvert)**  
Défaillance de fonctionnement de la laveuse. Faire un appel de service.
- **“Sr” (Relais bloqué)**  
Défaillance de fonctionnement de la laveuse. Faire un appel de service.
- **“LS” (Erreur de commutateur de couvercle) clignote**  
Le couvercle de la laveuse est-il ouvert? Fermer le couvercle et appuyer sur Mise en marche (START) pour continuer le programme.  
  
Le couvercle est-il fermé? Ouvrir et fermer le couvercle. Appuyer sur Arrêt/annulation (STOP/CANCEL) pour effacer l'affichage.

- **“SL” (Blocage par la mousse)**  
Appuyer sur Arrêt/annulation (STOP/CANCEL) pour effacer l'affichage. Vidanger/essorer la charge : remettre le programme en marche. **Ne pas utiliser de détergent.** Utiliser de l'eau froide.
- **“dt” (Tests de diagnostic)**  
Pour les diagnostics de service seulement. Appuyer sur Arrêt/annulation (STOP/CANCEL) pour effacer l'affichage.
- **“ob” (Déséquilibre)**  
La charge est-elle déséquilibrée? Redistribuer la charge. Fermer le couvercle et appuyer sur Mise en marche (START).

## Absence de remplissage, rinçage ou agitation

- **Le niveau d'eau semble-t-il trop bas, ou la laveuse semble-t-elle ne pas se remplir complètement?**  
Cette laveuse utilise très peu d'eau et ne se remplit jamais complètement. **L'eau ne sera pas visible au-dessus de la plaque de lavage.**
- **Vérifier ce qui suit :**  
Le cordon d'alimentation est-il branché sur une prise à 3 alvéoles reliée à la terre?  
  
La prise de courant est-elle alimentée? Vérifier la source d'électricité ou faire venir un électricien.  
  
Les robinets d'arrivée d'eau chaude et d'eau froide sont-ils ouverts?  
  
Le tuyau d'arrivée d'eau est-il déformé?  
  
Les tamis des valves d'entrée d'eau sont-ils obstrués?

## La laveuse s'arrête

- **Vérifier ce qui suit :**  
Le cordon d'alimentation est-il branché sur une prise à 3 alvéoles reliée à la terre?  
  
Y a-t-il un surmoussage? Annuler le programme courant. Appuyer sur Rinçage/essorage (RINSE/SPIN) pour vidanger la charge. Choisir de nouveau le programme désiré et appuyer sur Mise en marche (START). **Ne pas ajouter de détergent.** Utiliser de l'eau froide.  
  
Les robinets d'arrivée d'eau chaude et d'eau froide sont-ils ouverts?  
  
Le tuyau d'arrivée d'eau est-il déformé?  
  
Les tamis des valves d'entrée d'eau sont-ils obstrués?
- **Après avoir ouvert le couvercle, avez-vous appuyé sur Mise en marche (START)?**  
Si le couvercle est ouvert durant le fonctionnement, la laveuse s'arrête. Fermer le couvercle ne remettra pas la laveuse en marche. Il faut appuyer sur Mise en marche (START).
- **La prise de courant est-elle alimentée?**  
Vérifier la source d'électricité ou faire venir un électricien.
- **Un fusible est-il grillé ou un disjoncteur s'est-il ouvert?**  
Si le problème persiste, faire venir un électricien.
- **Utilisez-vous un cordon de rallonge?**  
Ne pas utiliser un cordon de rallonge.
- **La laveuse est-elle surchargée?**  
Laver de plus petites charges. Voir “Mise en marche de la laveuse” pour la quantité maximale de la charge.

- **Avez-vous ajouté d'autres articles à la charge après que la laveuse s'est mise en marche?**  
Une fois que la charge est mouillée, il peut sembler y avoir de la place pour d'autres articles. Pour les meilleurs résultats, déterminer la quantité de la charge avec des articles secs seulement.

---

### Défaillance de vidange/essorage de la laveuse

---

- **Le tuyau d'évacuation est-il obstrué, ou l'extrémité du tuyau d'évacuation se trouve-t-elle à plus de 96 po (2,4 m) au-dessus du plancher?**  
Voir les instructions d'installation pour la bonne installation du tuyau d'évacuation.
- **Le couvercle est-il ouvert?**  
Le couvercle doit être fermé durant le fonctionnement.
- **Y a-t-il un surmoussage?**  
Pour obtenir les meilleurs résultats, utiliser les détergents à haute efficacité tels que TIDE® HE, qui produisent moins de mousse. Suivre les instructions du fabricant.
- **La tension électrique est-elle basse?**  
Vérifier la source électrique ou faire venir un électricien. Ne pas utiliser un cordon de rallonge.

---

### La laveuse continue de se remplir/vider, ou le programme semble bloqué

---

- **Le sommet du tuyau d'évacuation est-il trop serré dans le tuyau rigide ou est-il fixé à ce tuyau par du ruban adhésif?**  
Le tuyau d'évacuation doit être dégagé, mais bien ajusté. Ne pas sceller le tuyau d'évacuation avec du ruban adhésif. Le tuyau a besoin d'un passage d'air. (Voir les "Instructions d'installation.")

---

### La laveuse fait du bruit

---

- **La charge est-elle équilibrée et la laveuse est-elle d'aplomb?**  
La charge doit être équilibrée. Voir "Mise en marche de la laveuse" pour la quantité maximale de la charge.  
  
La laveuse doit être d'aplomb. Les pieds avant devraient être bien installés et les écrous serrés. Régler de nouveau les pieds de nivellement arrière au besoin. (Voir les "Instructions d'installation.")  
  
Les pieds arrière autoréglables sont-ils installés?  
  
Entendez-vous un bruit d'aspersion d'eau? Ceci fait partie de l'action de lavage.  
  
Si l'eau est vidangée rapidement de la laveuse, vous pouvez entendre le bruit de la succion de l'air par la pompe. Ceci se produit à la fin de la vidange. C'est normal.  
  
Lorsque le programme passe du lavage à la vidange ou à l'essorage, vous pouvez entendre un bruit causé par les embrayages du système. Ceci est normal.
- **Lavez-vous des articles comportant des boutons pression, boucles ou fermetures à glissière en métal?**  
Vous pouvez entendre le bruit d'articles métalliques touchant le panier. Ceci est normal.
- **Lavez-vous une petite charge?**  
Vous entendrez plus de bruit d'éclaboussement lors du lavage de petites charges. Ceci est normal.
- **La laveuse est-elle installée sur un plancher solide?**  
Voir les instructions d'installation pour les exigences relatives au plancher.

---

### Fuites d'eau de la laveuse

---

- **Vérifier ce qui suit :**  
Les tuyaux de remplissage sont-ils serrés? Les joints des tuyaux de remplissage sont-ils bien installés? La bride du tuyau d'évacuation est-elle bien installée? (Voir les "Instructions d'installation.")
- **L'évier ou le tuyau sont-ils obstrués?**  
L'évier, le drain de plancher et le tuyau de rejet à l'égout doivent pouvoir traiter 17 gallons (64,1 L) d'eau à la minute.
- **L'eau gicle-t-elle de l'anneau de la cuve ou de la charge?**  
La charge doit être équilibrée et la laveuse ne doit pas être surchargée. Sinon, l'eau de rinçage ou de remplissage peut gicler à partir de la charge.  
  
La laveuse doit être d'aplomb. Les pieds avant devraient être bien installés et les écrous serrés. Régler de nouveau les pieds de nivellement à l'arrière au besoin. (Voir les "Instructions d'installation.")
- **Avez-vous tiré le tuyau d'évacuation de la caisse de la laveuse et l'avez-vous installé dans le tuyau de rejet à l'égout ou l'évier de buanderie?**  
(Voir les "Instructions d'installation.")
- **Vérifier la plomberie du domicile pour des fuites.**

---

### Position incorrecte du panier de la laveuse

---

- **La charge est-elle équilibrée et la laveuse est-elle d'aplomb?**  
La charge de lavage devrait être équilibrée.  
  
La laveuse doit être d'aplomb. Les pieds avant devraient être bien installés et les écrous serrés. Régler de nouveau les pieds de nivellement à l'arrière au besoin. (Voir les "Instructions d'installation.")

---

### Obstruction ou fuite des distributeurs

---

- **Les produits de lessive sont-ils dans le bon distributeur?**  
Ajouter les bonnes quantités de détergent, d'assouplissant de tissu ou d'eau de Javel dans le bon distributeur. Ajouter l'agent de blanchiment en poudre ou liquide sans danger pour les couleurs au distributeur de détergent. Ne pas utiliser le distributeur d'eau de Javel pour l'agent de blanchiment sans danger pour les couleurs.

---

### Charge trop mouillée

---

- **Avez-vous utilisé le bon programme pour la charge lavée?**  
Choisir un programme avec une vitesse d'essorage plus élevée.
- **Avez-vous utilisé un rinçage à l'eau froide?**  
Les rinçages froids laissent les charges plus mouillées que les rinçages tièdes. Ceci est normal.
- **Avez-vous utilisé un détergent de lessive ordinaire?**  
Le détergent ordinaire peut causer un surmoussage et laisser la charge mouillée. Utiliser les détergents à haute efficacité tels que TIDE® HE.

---

## Résidu ou charpie sur le linge

---

- **Avez-vous ajouté du détergent au distributeur?**  
Pour les meilleurs résultats, utiliser le distributeur pour dissoudre le détergent.
- **Avez-vous effectué le tri correctement?**  
Trier les articles qui forment la charpie (serviettes, chenille), des articles qui attrapent la charpie (velours côtelé, synthétiques). Assortir aussi les couleurs.
- **Avez-vous surchargé la laveuse?**  
La charge doit être équilibrée. Voir "Mise en marche de la laveuse" pour la quantité maximale de la charge. Si la charge est excessive, elle peut piéger les particules de charpie. Laver de plus petites charges.
- **Vérifier ce qui suit :**  
A-t-on laissé du papier ou un mouchoir de papier dans les poches?
- **Avez-vous utilisé suffisamment de détergent?**  
Suivre les instructions du fabricant. Utiliser suffisamment de détergent pour maintenir la charpie en suspension dans l'eau.
- **L'eau de lavage est-elle plus froide que 70°F (21°C)?**  
L'eau de lavage plus froide que 70°F (21°C) peut ne pas dissoudre le détergent complètement.
- **Utilisez-vous un programme de lavage doux?**  
Considérer l'utilisation d'un détergent liquide pour les programmes à faible vitesse tels que Articles encombrants, Lavage manuel, Laine/Soie.

---

## Présence de taches sur le linge

---

- **Avez-vous ajouté du détergent au distributeur?**  
Pour les meilleurs résultats, utiliser le distributeur pour dissoudre le détergent.
- **Avez-vous utilisé suffisamment de détergent.**  
Utiliser suffisamment de détergent pour enlever la saleté et la tenir en suspension. Pour le meilleur rendement, utiliser les détergents à haute efficacité tels que TIDE® HE, aux quantités recommandées par le fabricant.
- **Avez-vous ajouté un assouplissant de tissu directement à la charge?** Utiliser le distributeur d'assouplissant de tissu, si disponible. Ne pas laisser dégoutter l'assouplissant de tissu sur le linge.
- **Y a-t-il une présence de fer (rouille) supérieure à la moyenne dans l'eau?**  
Il vous faudra peut-être faire installer un filtre à fer.
- **Avez-vous bien trié la charge?**  
Séparer les articles de teinte foncée des articles blancs ou clairs.
- **Avez-vous déchargé la laveuse tout de suite?**  
Pour éviter le transfert de teinture, décharger la laveuse dès qu'elle s'arrête.
- **Avez-vous une boule distributrice d'assouplissant de tissu?**  
Utiliser le distributeur fourni avec la laveuse. Les boules distributrices ne fonctionneront pas correctement avec cette laveuse.
- **Avez-vous utilisé du détergent en poudre dans un programme à faible vitesse?**  
Considérer l'utilisation d'un détergent liquide.

- **Avez-vous ajouté du détergent, de l'eau de Javel ou un assouplissant de tissu trop tard dans le programme?**  
Le détergent et l'eau de Javel devraient être ajoutés avant de mettre la laveuse en marche. L'assouplissant de tissu devrait être ajouté avant que le témoin lumineux de rinçage soit allumé.
- **Avez-vous utilisé le EXPRESS WASH sur une grosse charge?**  
Le EXPRESS WASH est conçu pour ne laver que quelques articles pour obtenir de meilleurs résultats.

---

## Linge froissé

---

- **Avez-vous déchargé la laveuse tout de suite?**  
Décharger la laveuse dès qu'elle s'arrête.
- **Avez-vous utilisé le bon programme pour la charge à laver?**  
Utiliser le programme Délicat/Tout-aller ou un autre programme à vitesse d'essorage faible pour réduire le froissement.
- **Avez-vous surchargé la laveuse?**  
La charge doit être équilibrée et la laveuse ne doit pas être surchargée. Les charges doivent pouvoir se déplacer librement durant le lavage.
- **Les tuyaux d'eau chaude et d'eau froide sont-ils inversés?**  
S'assurer que les tuyaux d'eau chaude et d'eau froide sont connectés aux bons robinets. (Voir les "Instructions d'installation.")

---

## Linge emmêlé

---

- **Avez-vous surchargé la laveuse?**  
Voir "Mise en marche de la laveuse" pour la capacité maximale de la charge. Les charges doivent pouvoir se déplacer librement durant le lavage.

---

## Blancs grisâtres, couleurs défraîchies

---

- **Avez-vous bien trié la charge?**  
Le transfert de teinture peut se produire lors du mélange d'articles blancs et de couleurs dans une charge. Séparer le linge de teinte foncée des articles blancs ou clairs.
- **La température de lavage était-elle trop basse?**  
Utiliser les lavages à l'eau chaude ou tiède si sans danger pour le tissu. L'eau chaude devrait être au moins à 111°F (44°C) pour nettoyer la saleté intense ou grasseuse.
- **Avez-vous utilisé suffisamment de détergent, ou avez-vous de l'eau dure?**  
Utiliser plus de détergent pour laver la saleté intense à l'eau froide ou à l'eau dure. La température de lavage devrait être au moins à 70°F (21°C) pour que le détergent se dissolve et fonctionne bien.

---

## Vêtements endommagés

---

### ■ Vérifier ce qui suit :

#### **Les articles acérés ont-ils été sortis des poches avant le lavage?**

Vider les poches, fermer les fermetures à glissière et les attaches avant le lavage.

Les cordons et ceintures-écharpes ont-ils été attachés pour empêcher l'emmêlement?

Les articles ont-ils été endommagés avant le lavage? Réparer les déchirures et les fils brisés dans les coutures avant le lavage.

### ■ Avez-vous surchargé la laveuse?

Voir "Mise en marche de la laveuse" pour la capacité maximale de la charge.

### ■ Avez-vous bien ajouté l'eau de Javel?

Ne pas verser l'eau de Javel directement sur la charge. Utiliser le distributeur d'eau de Javel. Essuyer les renversements d'eau de Javel. L'eau de Javel non diluée endommagera les tissus. Ne pas placer les articles de la charge sur le distributeur d'eau de Javel lors du chargement ou du déchargement de la laveuse.

### ■ Avez-vous suivi les instructions du fabricant sur l'étiquette de soin des tissus?

---

## Programme trop long

---

### ■ Avez-vous utilisé un détergent à haute efficacité?

Si on utilise un détergent ordinaire, la laveuse peut utiliser des rinçages supplémentaires pour éliminer la mousse, ce qui prolongera le programme. Utiliser un détergent à haute efficacité tel que TIDE® HE, qui produit moins de mousse, ou réduire la quantité de détergent ordinaire.

---

## La température de lavage n'est pas celle que j'ai choisie

---

### ■ Les tuyaux d'eau chaude et d'eau froide sont-ils inversés?

Au fur et à mesure que progresse le lavage, la température de lavage diminuera légèrement pour les lavages à l'eau chaude et à l'eau tiède. Ceci est normal.



# INSTRUCTIONS SUR LE COUVERCLE

Ces instructions sont données sous le couvercle de votre laveuse.

SYMBOLE DE SOIN DES VÊTEMENTS	PROGRAMME DE LAVAGE	TYPE DE TISSU/CHARGE
	SERVICE RIGOREUX	TRÈS SALES
	NORMAL	COTONS
	DÉLICAT/TOUT-ALLER	SYNTHÉTIQUES/MÉLANGES
	DÉLICAT/TOUT-ALLER	TRICOTS
	LAVAGE MANUEL ULTRA	LINGERIE

LE MEUX EST DE LAVER LES TACHES LE PLUS TÔT POSSIBLE	RÉGLAGE DE LA TEMPÉRATURE DE L'EAU	RECOMMANDATION DE BLANCHIMENT
	LAVAGE À L'EAU CHAUDE	
	LAVAGE À L'EAU TIÈDE	
•	LAVAGE À L'EAU FROIDE	
		TOUT PRODUIT DE BLANCHIMENT
		AGENT DE BLANCHIMENT NON CHLORE
		NE PAS BLANCHIR

## SUGGESTIONS DE FONCTIONNEMENT

POUR OBTENIR LE MEILLEUR RENDEMENT DE LAVAGE, UTILISER UN DÉTERGENT À HAUTE EFFICACITÉ/FAIBLE MOUSSAGE

### 1. CHOISIR LE PROGRAMME

Choisir le programme en fonction du type de tissu à laver. Appuyer sur START, si OPTIONS et MODIFICATEURS sont les réglages désirés.

#### SERVICE RIGOREUX

Pour les tissus solides et les saletés intenses.  
*Nettoie en profondeur la saleté incrustée dans les vêtements de travail et de jeu.*

#### JEANS/COULEURS

Pour les articles de coton foncé qui peuvent déteindre ou se décolorer.  
*Réduit la décoloration des articles foncés tels que les jeans et cotons tout-aller. (Pour minimiser la décoloration, retourner le vêtement avant de le laver.)*

#### NORMAL

Pour les charges mixtes et la saleté moyenne.  
*Nettoie divers articles y compris le linge de maison et les vêtements de tous les jours.*

#### BLANCS LES PLUS BLANCS

Pour un blanchiment et un avivage supplémentaires (avec 1 tasse d'eau de Javel).  
*Nettoie en profondeur les articles blancs tels que les sous-vêtements, draps et chaussettes.*

#### DÉLICAT/TOUT-ALLER

Pour les mélanges de tissu et tous les vêtements portant la mention de programme "délicat" sur l'étiquette d'entretien.  
*Garde aux articles de couleur tels que les polos de golf, chandails de coton et vêtements infroissables leur apparence neuve et utilise un essorage plus lent pour empêcher la formation des plis.*

#### ARTICLES ENCOMBRANTS

Pour laver à fond les gros articles encombrants.  
*Nettoie les gros articles tels que les couvre-lits, oreillers et carpettes.*

#### LAVAGE MANUEL ULTRA

Pour les vêtements portant la mention "lavage manuel" sur l'étiquette d'entretien.  
*Nettoie doucement les articles lavables tels que la lingerie et les chandails.*

#### LAVAGE EXPRESS

Pour nettoyer rapidement quelques articles légèrement sales.  
*Nettoie et rafraîchit votre vêtement favori sans délai.*

#### LAINAGE/SOIE

Pour de nombreux articles lavables normalement nettoyés à sec.  
*Nettoie doucement les articles tels que les chandails de laine et chemisiers de soie.*

#### PROGRAMME PERSONNALISÉ

Pour créer votre propre programme spécial.  
*Se souvient de vos préférences personnelles pour utilisation future.*

## 2. OPTIONS

#### PRÉLAVAGE

#### TREMPAGE SATURÉ

Libère la saleté lorsqu'il est ajouté à tout programme.

#### TRAITEMENT DES TACHES

Enlève les saletés/taches les plus tenaces (avec 2 mesures de détergent).

#### RINÇAGE/ESSORAGE

#### 2e RINÇAGE

Ajoute un rinçage supplémentaire à tout programme.

#### ESSORAGE PROLONGÉ

Retire plus d'eau des articles lourds.











#### RINÇAGE/ESSORAGE

Rince la charge sans qu'un programme soit choisi.

### 3. MODIFICATEURS

TEMPÉRATURE DE LAVAGE/RINÇAGE	Procure le meilleur soin et le meilleur nettoyage pour les sélections à température automatique
DURÉE DE LAVAGE	Peaufine la durée de lavage pour le programme choisi.
RÉGLAGE DE LA MISE EN MARCHÉ DIFFÉRÉE	Met la laveuse en marche au moment qui vous convient.

#### POUR LES MEILLEURS RÉSULTATS D'ENLEVEMENT DES TACHES

Le mieux est de laver les taches le plus tôt possible	Utiliser le distributeur d'eau de Javel	Utiliser la température la plus chaude sans danger pour le tissu.
 Saleté autour du col	✓	TIÉDE ou CHAUDE
 Huile mécanique sale		TIÉDE ou CHAUDE
 Boue	✓	TIÉDE ou CHAUDE
 Ketchup, produits de tomate	✓	TIÉDE ou CHAUDE
 Transportation, antisudorifiques		TIÉDE ou CHAUDE
 Herbe	✓	TIÉDE ou CHAUDE
 Sang	✓	FROIDE OU TIÉDE
 Stylo à billes, encre	✓	TIÉDE ou CHAUDE
 Chocolat, café	✓	TIÉDE ou CHAUDE
 Cosmétiques		TIÉDE ou CHAUDE

Ne pas faire sécher par culbutage des articles sales ou tachés. La chaleur risque de fixer les taches en permanence. Pour d'autres renseignements concernant les taches, consulter le manuel du propriétaire.

---

## Notes

# Get it fixed, at your home or ours!

For repair of major brand appliances **in your own home...**  
no matter who made it, no matter who sold it!

**1-800-4-MY-HOME<sup>SM</sup>** Anytime, day or night  
**(1-800-469-4663)**

[www.sears.com](http://www.sears.com)

To bring in products such as vacuums, lawn equipment and electronics  
for repair, call for the location of your nearest **Sears Parts & Repair Center**

**1-800-488-1222** Anytime, day or night

[www.sears.com](http://www.sears.com)

For the replacement parts, accessories and owner's manuals  
that you need to do-it-yourself, call **Sears PartsDirect<sup>SM</sup>!**

**1-800-366-PART** 6 a.m. – 11 p.m. CST,  
**(1-800-366-7278)** 7 days a week

[www.sears.com/partsdirect](http://www.sears.com/partsdirect)

To purchase or inquire about a Sears Service Agreement:

**1-800-827-6655**

7 a.m. – 5 p.m. CST, Mon. – Sat.

Para pedir servicio de reparación a domicilio,  
y para ordenar piezas con entrega a domicilio:

**1-888-SU-HOGAR<sup>SM</sup>**  
**(1-888-784-6427)**

Au Canada pour service en français:

**1-877-LE-FOYER<sup>SM</sup>**  
**(1-877-533-6937)**



®Registered Trademark/TM Trademark of Sears, Roebuck and Co., under licensee by Sears Canada.  
CALYPSO is a registered trademark of Whirlpool U.S.A. under licensee by Sears, Roebuck and Co. and Sears Canada.  
®TIDE is a registered trademark of Procter & Gamble.

As an ENERGY STAR® Partner, Sears, Roebuck and Co. has determined that this product  
meets the ENERGY STAR® guidelines for energy efficiency.

®Marca registrada/TM marca de comercio de Sears, Roebuck and Co., con licencia de Sears Canada.  
CALYPSO es una marca registrada de Whirlpool, U.S.A., con licencia de Sears Roebuck and Co. y Sears Canada.  
®TIDE es una marca registrada de Procter & Gamble.

En su calidad de socio ENERGY STAR®, Sears, Roebuck and Co. ha determinado que este producto  
cumple con las directrices ENERGY STAR® de rendimiento energético.

® Marque déposée/TM Marque de commerce de Sears, Roebuck and Co., en vertu d'un porteur de licence par Sears Canada.  
CALYPSO est une marque déposée de Whirlpool, U.S.A., en vertu d'un porteur de licence par Sears, Roebuck and Co. et Sears Canada.  
®TIDE est une marque déposée de Procter & Gamble.

À titre de partenaire ENERGY STAR®, Sears, Roebuck and Co. a déterminé que ce produit  
satisfait aux directives d'efficacité énergétique ENERGY STAR®.