

Please read and save these instructions. Read carefully before attempting to assemble, install, operate or maintain the product described. Protect yourself and others by observing all safety information. Failure to comply with instructions could result in personal injury and/or property damage! Retain instructions for future reference.



**CAMPBELL
HAUSFELD.**
BUILT TO LAST

Oilless Air Compressors



Description

Oilless compressors are designed for do-it-yourselfers with a variety of home and automotive jobs. These compressors power spray guns, impact wrenches and other tools. These units operate without oil.

Safety Guidelines

This manual contains information that is very important to know and understand. This information is provided for SAFETY and to PREVENT EQUIPMENT PROBLEMS. To help recognize this information, observe the following symbols.

⚠ DANGER Danger indicates an imminently hazardous situation which, if not avoided, WILL result in death or serious injury.

⚠ WARNING Warning indicates a potentially hazardous situation which, if not avoided, COULD result in death or serious injury.

⚠ CAUTION Caution indicates a potentially hazardous situation which, if not avoided, MAY result in minor or moderate injury.

⚠ NOTICE Notice indicates important information, that if not followed, MAY cause damage to equipment.

Unpacking

After unpacking the unit, inspect carefully for any damage that may have occurred during transit. Make sure to tighten fittings, bolts, etc., before putting unit into service. In case of questions, damaged or missing parts, please call 1-800-543-6400 for customer



DO NOT RETURN THE PRODUCT TO THE RETAILER!

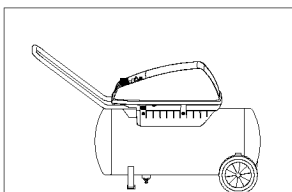

Record the Model No., Serial No. and date of purchase located on the compressor serial number tag.

Model No. _____

Serial No. _____

Date of purchase _____

Retain these numbers for future reference.

assistance or call the nearest Campbell Hausfeld Authorized Service Center.

A listing of service center locations is enclosed. Have the serial number, model number, and parts list (with missing parts circled) before calling.

⚠ WARNING Do not operate unit if damaged during shipping, handling or use. Damage may result in bursting and cause injury or property damage.

General Safety Information

Since the air compressor and other components (material pump, spray guns, filters, lubricators, hoses, etc.) used, make up a high pressure pumping system, the following safety

⚠ DANGER

Breathable Air Warning

This compressor/pump is not equipped and should not be used "as is" to supply breathing quality air. For any application of air for human consumption, the air compressor/pump will need to be fitted with suitable in-line safety and alarm equipment. This additional equipment is necessary to properly filter and purify the air to meet minimal specifications for Grade D breathing as described in Compressed Gas Association Commodity Specification G 7.1 - 1966, OSHA 29 CFR 1910. 134, and/or Canadian Standards Associations (CSA).

DISCLAIMER OF WARRANTIES
In the event the compressor is used for the purpose of breathing air application and proper in-line safety and alarm equipment is not simultaneously used, existing warranties shall be voided, and Campbell Hausfeld disclaims any liability whatsoever for any loss, personal injury or damage.

precautions must be observed at all times:

1. Read all manuals included with this product carefully. Be thoroughly familiar with the controls and the proper use of the equipment.
2. Follow all local electrical and safety codes as well as in the US, National Electrical Codes (NEC) and Occupational Safety and Health Act (OSHA).



REMINDER: Keep your dated proof of purchase for warranty purposes! Attach it to this manual or file it for safekeeping.

Oiless Compressors

General Safety Information (Continued)

- Only persons well acquainted with these rules of safe operation should be allowed to use the compressor.
- Keep visitors away and NEVER allow children in the work area.
- Wear safety glasses and use hearing protection when operating the pump or unit.
- Do not stand on or use the pump or unit as a handhold.
- Before each use, inspect compressed air system and electrical components for signs of damage, deterioration, weakness or leakage. Repair or replace defective items before using.
- Check all fasteners at frequent intervals for proper tightness.

WARNING

Motors, electrical equipment and controls can cause electrical arcs that will ignite a flammable gas or vapor. Never operate or repair in or near a flammable gas or vapor. Never store or spray flammable liquids or gases in the vicinity of the compressor.



CAUTION

Compressor parts may be hot even if the unit is stopped.



- Keep fingers away from a running compressor; fast moving and hot parts will cause injury and/or burns.
- If the equipment should start to abnormally vibrate, STOP the engine/motor and check immediately for the cause. Vibration is generally a warning of trouble.
- To reduce fire hazard, keep engine/motor exterior free of oil, solvent, or excessive grease.

WARNING

Never remove or attempt to adjust safety valve. Keep safety valve free from paint and other accumulations.

DANGER

Never attempt to repair or modify a tank!



Welding, drilling or any other modification will weaken the tank resulting in damage from rupture or explosion. Always replace worn or damaged tanks.

NOTICE

Drain liquid from tank daily.

- Tanks rust from moisture build-up, which weakens the tank. Make sure to drain tank regularly and inspect periodically for unsafe conditions such as rust formation and corrosion.
- Fast moving air will stir up dust and debris which may be harmful. Release air slowly when draining moisture or depressurizing the compressor system.

SPRAYING PRECAUTIONS

WARNING

Do not spray flammable materials in vicinity of open flame or near ignition sources including the compressor unit.



- Do not smoke when spraying paint, insecticides, or other flammable substances.
- Use a face mask/respirator when spraying and spray in a well ventilated area to prevent health and fire hazards.
- Do not direct paint or other sprayed material at the compressor. Locate compressor as far away from the spraying area as possible to minimize overspray accumulation on the compressor.
- When spraying or cleaning with solvents or toxic chemicals, follow the instructions provided by the chemical manufacturer.



Assembly

HANDLE ASSEMBLY

- Place a short piece of wood against end of handle and tap it with a mallet or hammer to drive handle into tube until hole in handle and tube line up.
- Assemble and tighten 4 screws (from parts package) through hole in tubing, ensuring it goes through handle.

WARNING

Never use the handle to lift the unit completely off the ground. Only use the handle to lift one end so the wheels may be used to move the unit.

- Insert threaded post of rubber foot into hole in ground iron. Tighten securely.

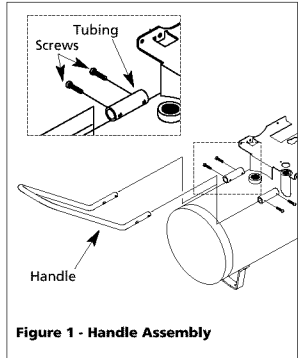

Figure 1 - Handle Assembly

WHEEL ASSEMBLY

The items marked with an asterisk (*) are included in parts package.

Insert shoulder bolt through wheel hub. The bolt hex head should be on the opposite side of protruding hub center.

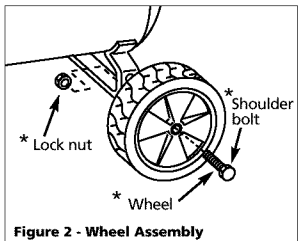

Figure 2 - Wheel Assembly

Installation

LOCATION

When assembled, the tank must sit level or slope slightly towards the drain cock to allow the tank to drain properly.

It is extremely important to install the

Installation (Cont.)

compressor in a clean, well ventilated area where the surrounding air temperature will not be more than 100°F.

A minimum clearance of 18 inches between the compressor and a wall is required because objects could obstruct air flow.

CAUTION *Do not locate the compressor air inlet near steam, paint spray, sandblast areas or any other source of contamination. This debris will damage the motor.*

ELECTRICAL INSTALLATION

AWARNING *All wiring and electrical connections should be performed by a qualified electrician. Installation must be in accordance with local codes and national electrical codes.*

CAUTION
Never use an extension cord with this product. Use additional air hose instead of an extension cord to avoid power loss and permanent motor damage. Use of an extension cord voids the warranty.



GROUNDING INSTRUCTIONS

1. This product is for use on a nominal 120 volt circuit and has a grounding plug that looks like the plug illustrated in Fig. 3. Make sure the product is connected to an outlet having the same configuration as the plug. This product must be grounded. In the event of an electrical short circuit, grounding reduces risk of electrical shock by providing an escape wire for electric current. This product is equipped with a cord having a grounding wire with an appropriate grounding plug. Plug must be plugged into an outlet that is properly installed and grounded in accordance with all local codes and ordinances.

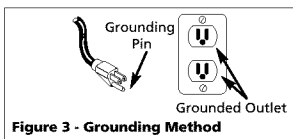

Figure 3 - Grounding Method

DANGER
Improper use of grounding plug can result in a possible risk of electrical shock!



DANGER *Do not use a grounding adapter with this product!*

2. If repair or replacement of cord or plug is necessary, do not connect grounding wire to either flat blade terminal. The wire with insulation having an external surface that is green (with or without yellow stripes) is the grounding wire.

AWARNING *Never connect green (or green and yellow) wire to a live terminal.*

3. Check with a qualified electrician or serviceman if grounding instructions are not completely understood, or if in doubt as to whether product is properly grounded. Do not modify plug provided; if it will not fit outlet, have proper outlet installed by a qualified electrician.

WIRING

1. Local electrical wiring codes differ from area to area. Source wiring, plug and protector must be rated for at least the amperage and voltage indicated on motor nameplate, and meet all electrical codes for this minimum.

2. Use a slow blow fuse or a circuit breaker.

CAUTION *Overheating, short circuiting and fire damage will result from inadequate wiring, etc.*

NOTE: 120 volt, 15 amp units can be operated on a 120 volt circuit under the following conditions:

- No other electrical appliances or lights are connected to the same branch circuit.
 - Voltage supply is normal.
 - Circuit is equipped with a 15 amp circuit breaker or a 15 amp slow blow fuse.
3. If these conditions cannot be met or if nuisance tripping of current protection device occurs, it may be necessary to operate compressor from a 120 volt, 20 amp circuit.

Operation

Pressure Switch - Auto/Off Switch - In the **ON** position, the compressor shuts off automatically when tank pressure reaches the maximum preset pressure. The compressor will automatically restart when it reaches the minimum preset pressure. In the **OFF** position, the compressor will not operate. This switch should be in the **OFF** position when connecting or disconnecting the power cord from the electrical outlet or when changing air tools.

Regulator - The regulator controls the amount of air pressure released at the hose outlet.

ASME Safety Valve - This valve automatically releases air if the tank pressure exceeds the preset maximum.

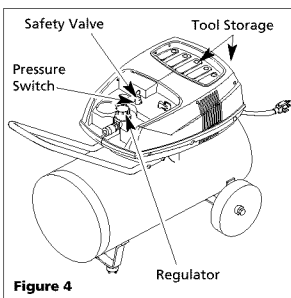

Figure 4

Extension cords for 120V/8 Amp Unit

Length of Cord (ft)	25	50	100	150	200	250	300	400	500
Gauge of Cord	18	14	12	10	8	8	6	6	4

Oilless Compressors

Operation (Cont.)

Handle - Designed to move the compressor.

Tool Storage - 1/4 inch quick connect couplers fit in holes to support air chuck and other inflation fittings.

⚠ WARNING *Never use the handle on wheeled units to lift the unit completely off the ground.*

Drain Petcock - This valve is located on the bottom of the tank. Use this valve to drain moisture from the tank daily to reduce the risk of corrosion.

Reduce tank pressure below 10 PSI, then drain moisture from tank daily to avoid tank corrosion. Drain moisture from tank(s) by opening the drain petcock located underneath the tank.

LUBRICATION

This is an oilless product and **DOES NOT** require lubrication to operate.

IMPORTANT: Do not operate compressor before reading instructions or damage may result.

1. Turn switch to OFF position and plug in power cord.

MOISTURE IN COMPRESSED AIR

Moisture in compressed air will form into droplets as it comes from an air compressor pump. When humidity is high or when a compressor is in continuous use for an extended period of time, this moisture will collect in the tank. When using a paint spray or sandblast gun, this water will be carried from the tank through the hose, and out of the gun as droplets mixed with the spray material.

IMPORTANT: This condensation will cause water spots in a paint job, especially when spraying other than water based paints. If sandblasting, it will cause the sand to cake and clog the gun, rendering it ineffective. A filter in the air line (MP3105), located as near to the gun as possible, will help eliminate this moisture.

2. Attach chuck or other tool to open end of hose.

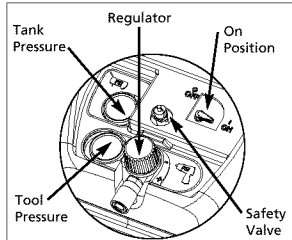

Figure 5

3. Turn regulator clockwise to open air flow.
4. Turn switch to ON position.

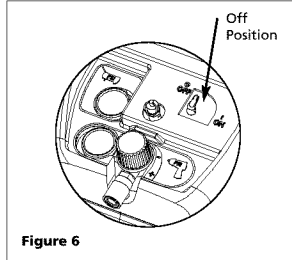

Figure 6

5. Compressor will build to maximum preset pressure and shut off.
6. Adjust regulator to proper pressure for tool or tire. Operate tool per instructions. Compressor will automatically restart when pressure in tank drops below cut-in pressure.
7. Turn regulator knob counterclockwise to shut off the air and turn switch to Off position.

In the ON position, the compressor pumps air into the tank. It shuts off automatically when unit reaches its maximum preset pressure. In the OFF position, the compressor will not operate. This switch should be in the OFF position when connecting or disconnecting the power cord from the electrical outlet.

ASME SAFETY VALVE

⚠ WARNING *Do not remove or attempt to adjust the safety valve!*

This valve should be checked occasionally by pulling the ring by hand. Air may leak even after ring has been released. However, if the leaking continues for an extended period of time, or if the safety valve is stuck and cannot be activated by the ring, the safety valve **MUST** be replaced. (Note: Valve will reset when tank pressure reaches 40-50 PSI.)

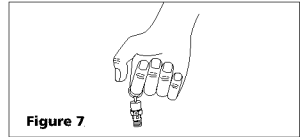



Figure 7

REGULATOR KNOB

1. This knob controls air pressure to an air operated tool, or paint spray gun.
2. Turning knob clockwise increases air pressure at outlet.
3. Turning counterclockwise will lower air pressure at outlet.
4. Fully counterclockwise will shut off flow of air completely.

OUTLET (TOOL) PRESSURE GAUGE

1. This gauge shows at-a-glance, air pressure at outlet. Air pressure is measured in pounds per square inch (psi). 
2. Be sure this gauge reads ZERO before changing air tools or disconnecting hose from outlet.

TANK PRESSURE GAUGE

Gauge shows pressure in tank indicating compressor is building pressure properly. 

⚠ WARNING

Disconnect power source then release all pressure from the system before attempting to install, service, relocate or perform any maintenance. 

Oilless Compressors

Troubleshooting Chart

Symptom	Possible Cause(s)	Corrective Action
Compressor will not run	<ol style="list-style-type: none"> 1. No electrical power 2. Breaker open 3. Pressure switch bad 4. Check valve defective 	<ol style="list-style-type: none"> 1. Plugged in? Check fuse/breaker or motor overload 2. Reset, determine cause of problem 3. Replace 4. Remove and replace check valve <p>⚠ DANGER <i>Do not disassemble check valve with air in tank; bleed tank</i></p>
Motor hums but cannot run or runs slowly	<ol style="list-style-type: none"> 1. Poor contacts, line voltage incorrect 2. Shorted or open motor winding 3. Defective check valve or unloader 	<ol style="list-style-type: none"> 1. Check connections, check with voltmeter 2. Replace motor 3. Replace or repair <p>⚠ DANGER <i>Do not disassemble check valve with air in tank; bleed tank</i></p>
Fuses blow/circuit breaker trips repeatedly	<ol style="list-style-type: none"> 1. Incorrect size fuse, circuit overloaded 2. Defective check valve or unloader 	<ol style="list-style-type: none"> 1. Check for proper fuse, use time-delay fuse. Disconnect other electrical appliances from circuit or operate compressor on its own branch circuit 2. Replace or repair <p>⚠ DANGER <i>Do not disassemble check valve with air in tank; bleed tank</i></p>
Tank pressure drops when compressor shuts off	<ol style="list-style-type: none"> 1. Loose connections (fittings, tubing, etc.) 2. Loose drain cock 3. Check valve leaking 	<ol style="list-style-type: none"> 1. Check all connections with soap and water solution and tighten 2. Tighten 3. Disassemble check valve assembly, clean or replace <p>⚠ DANGER <i>Do not disassemble check valve with air in tank; bleed tank</i></p>
Air output lower than normal/low discharge pressure	<ol style="list-style-type: none"> 1. Air leaks in piping (on machine or in outside system) 2. Piston ring broken 	<ol style="list-style-type: none"> 1. Replace leaking components or tighten as necessary 2. Replace

Troubleshooting Chart (Continued)

Symptom	Possible Cause(s)	Corrective Action
Excessive moisture in discharge air	1. Excessive water in tank 2. High humidity	1. Drain tank 2. Move to area of less humidity; use air line filter
Compressor runs continuously	1. Defective pressure switch 2. Excessive air usage	1. Replace switch 2. Decrease air usage; compressor not large enough for air requirement
Excessive starting and stopping (auto start)	1. Excessive condensation in tank 2. Air leaks in piping (on machine or in outside system) 3. Tank check valve leaking	1. Drain more often 2. Replace leaking components or tighten as necessary 3. Replace or repair as necessary
		⚠ DANGER <i>Do not disassemble check valve with air in tank; bleed tank</i>
Air leaking from unloader on pressure switch	Check valve stuck in an open position	Remove and replace check valve
		⚠ DANGER <i>Do not disassemble check valve with air in tank; bleed tank</i>
Motor runs but no air output	Belt broken	Replace belt

Tool Recommendations for this Air Compressor

RECOMMENDED TOOLS FOR CONTINUOUS USE

- Butterfly impact wrench
- Ratchets
- Spray guns
- Reciprocating saws
- Screwdrivers
- Brad nailers
- Framing nailers
- Grease guns
- Caulk guns
- Engine cleaners

RECOMMENDED TOOLS FOR INTERMITTENT USE (Short powerful bursts)

- Impact wrenches
- Die grinders
- Drills
- Chisels
- Cut-off tools

TOOLS NOT RECOMMENDED

- Straight line sanders
- Highspeed sanders
- Dual action sanders
- Jitterbug sanders

Limited Warranty

1. **DURATION:** From the date of purchase by the original purchaser as follows: Standard Duty - One Year, Serious Duty - Two Years, Extreme Duty - Three Years.
 2. **WHO GIVES THIS WARRANTY (WARRANTOR):**
Campbell Hausfeld / Scott Fetzer Company, 100 Production Drive, Harrison, Ohio, 45030, Telephone: (800) 543-6400
 3. **WHO RECEIVES THIS WARRANTY (PURCHASER):** The original purchaser (other than for purposes of resale) of the Campbell Hausfeld compressor.
 4. **WHAT PRODUCTS ARE COVERED BY THIS WARRANTY:** Any Campbell Hausfeld air compressor.
 5. **WHAT IS COVERED UNDER THIS WARRANTY:** Substantial defects due to material and workmanship with the exceptions noted below.
 6. **WHAT IS NOT COVERED UNDER THIS WARRANTY:**
 - A. Implied warranties, including those of merchantability and FITNESS FOR A PARTICULAR PURPOSE ARE LIMITED FROM THE DATE OF ORIGINAL PURCHASE AS STATED IN THE DURATION. If this compressor is used for commercial, industrial or rental purposes, the warranty will apply for ninety (90) days from the date of purchase. Four cylinder single-stage and two-stage compressors are not limited to a ninety (90) day warranty when used in commercial or industrial applications. Some States do not allow limitations on how long an implied warranty lasts, so the above limitations may not apply to you.
 - B. ANY INCIDENTAL, INDIRECT, OR CONSEQUENTIAL LOSS, DAMAGE, OR EXPENSE THAT MAY RESULT FROM ANY DEFECT, FAILURE, OR MALFUNCTION OF THE CAMPBELL HAUSFELD PRODUCT. Some States do not allow the exclusion or limitations of incidental or consequential damages, so the above limitation or exclusion may not apply to you.
 - C. Any failure that results from an accident, purchaser's abuse, neglect or failure to operate products in accordance with instructions provided in the owner's manual(s) supplied with compressor.
 - D. Pre-delivery service, i.e. assembly, oil or lubricants, and adjustment.
 - E. Items or service that are normally required to maintain the product, i.e. lubricants, filters and gaskets, etc.
 - F. Gasoline engines and components are expressly excluded from coverage under this limited warranty. The Purchaser must comply with the warranty given by the engine manufacturer which is supplied with the product.
 7. **Additional items not covered under this warranty:**
 1. All Compressors
 - a. Any component damaged in shipment or any failure caused by installing or operating unit under conditions not in accordance with installation and operation guidelines or damaged by contact with tools or surroundings.
 - b. Pump or valve failure caused by rain, excessive humidity, corrosive environments or other contaminants.
 - c. Cosmetic defects that do not interfere with compressor functionality.
 - d. Rusted tanks, including but not limited to rust due to improper drainage or corrosive environments.
 - e. Electric motors, check valves and pressure switches after the first year of ownership.
 - f. Drain cocks.
 - g. Damage due to incorrect voltage or improper wiring.
 - h. Other items not listed but considered general wear parts.
 - i. Pressure switches, air governors and safety valves modified from factory settings.
 2. Lubricated Compressors
 - a. Pump wear or valve damage caused by using oil not specified.
 - b. Pump wear or valve damage caused by any oil contamination or by failure to follow proper oil maintenance guidelines.
 3. Belt Drive / Direct Drive / Gas Driven Compressors
 - a. Belts.
 - b. Ring wear or valve damage from inadequate filter maintenance.
 - c. Manually adjusted load/unload and throttle control devices.
 8. **RESPONSIBILITIES OF WARRANTOR UNDER THIS WARRANTY:** Repair or replace, at Warrantor's option, compressor or component which is defective, has malfunctioned and/or failed to conform within duration of the warranty period.
 9. **RESPONSIBILITIES OF PURCHASER UNDER THIS WARRANTY:**
 - A. Provide dated proof of purchase and maintenance records.
 - B. Portable compressors or components must be delivered or shipped to the nearest Campbell Hausfeld Authorized Service Center. Freight costs, if any, must be borne by the purchaser.
 - C. Use reasonable care in the operation and maintenance of the products as described in the owner's manual(s).
 10. **WHEN WARRANTOR WILL PERFORM REPAIR OR REPLACEMENT UNDER THIS WARRANTY:** Repair or replacement will be scheduled and serviced according to the normal work flow at the servicing location, and depending on the availability of replacement parts.
- Limited Warranty applies in the U.S. and Canada only and gives you specific legal rights. You may also have other rights which vary from State to State or country to country.

S'il vous plaît lire et conserver ces instructions. Lire attentivement avant de monter, installer, utiliser ou de procéder à l'entretien du produit décrit. Se protéger ainsi que les autres en observant toutes les instructions de sécurité, sinon, il y a risque de blessure et/ou dégâts matériels! Conserver ces instructions comme référence.



Compresseurs d'Air Sans Huile

Description

Les compresseurs sans huile sont conçus pour les bricoleurs avec projets domestiques et d'automobile. Ces compresseurs servent à faire fonctionner les pistolets à peinture, clés à chocs et autres outils. **Ces modèles fonctionnent sans huile.**

Directives De Sécurité

Ce manuel contient de l'information très importante qui est fournie pour la SÉCURITÉ et pour ÉVITER LES PROBLÈMES D'ÉQUIPEMENT. Rechercher les symboles suivants pour cette information.

⚠ DANGER *Danger indique une situation hasardeuse imminente qui RÉSULTERA en perte de vie ou blessures graves.*

⚠ AVERTISSEMENT *Avertissement indique une situation hasardeuse potentielle qui PEUT résulter en perte de vie ou blessures graves.*

⚠ ATTENTION *Attention indique une situation hasardeuse potentielle qui PEUT résulter en blessures.*

AVIS *Avis indique de l'information importante pour éviter le dommage de l'équipement.*

Déballage

Lors du déballage de ce produit, l'examiner soigneusement pour rechercher toute trace de dommage susceptible de s'être produit en cours de transport. Veiller à serrer tous raccords, boulons, etc., avant de mettre ce produit en service. En cas de dommage ou de pièces manquantes, S.V.P. composer le 1-800-543-8622 pour demander conseil



NE PAS RENVoyer LE PRODUIT AU MARCHAND!

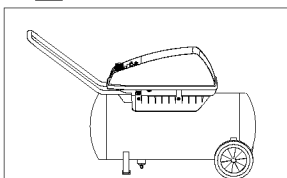

Enregistrer le No. de Modèle, No. de Série, et la Date d'Achat située sur l'étiquette avec le numéro de Série du compresseur.

No. de Modèle _____

No. de Série _____

Date d'Achat _____

Garder ces numéros pour référence

ou appeler un Centre De Service Autorisé Campbell Hausfeld.

Une liste de centres de services est ci-incluse. Prière d'avoir le numéro de série, numéro de modèle et liste de pièces (avec les pièces manquantes encadrées) avant d'appeler.

⚠ AVERTISSEMENT *Ne pas utiliser un modèle qui a été endommagé pendant le transport, la manipulation ou l'utilisation. Le dommage peut résulter en explosion et peut causer des blessures ou dégâts matériels.*

Généralités Sur La Sécurité

Puisque le compresseur d'air et les autres pièces détachées (pompe, pistolets, filtres, graisseurs, tuyaux, etc.) font partie d'un

⚠ DANGER

Avertissement D'Air Respirable

Ce compresseur/pompe n'est pas équipé pour et ne devrait pas être utilisé "comme soi" pour fournir de l'air respirable. Pour les applications d'air pour la consommation humaine, il est nécessaire d'équiper le compresseur d'air/pompe avec de l'équipement de sécurité en canalisation et d'alarme. Cet équipement additionnel est nécessaire pour filtrer et purifier l'air afin d'atteindre les spécifications minimales pour la respiration Grade D décrite dans le Compressed Gas Association Commodity Specification G 7.1 - 1966, OSHA 29 CFR 1910. 134, and/or Canadian Standards Associations (CSA).

DÉNÉGATION DES GARANTIES

Si le compresseur est utilisé pour les applications d'air respirable et l'équipement de sécurité en canalisation et d'alarme n'est pas utilisé simultanément, les garanties en existence seront annulées, et Campbell Hausfeld dénie toute responsabilité pour n'importe quelle perte, blessure ou dommage.

système de haute pression, il est nécessaire de suivre les précautions suivantes:

1. Lire attentivement tous manuels compris avec ce produit. Se familiariser avec ce produit, ses commandes et son utilisation.
2. Suivre tous les codes de sécurité locaux ainsi que les National Electrical Codes (NEC) and Occupational Safety and Health Act (OSHA) des É.-U.



MÉMENTO: Gardez votre preuve datée d'achat à fin de la garantie!
Joignez-la à ce manuel ou classez-la dans un dossier pour plus de sécurité.

Compresseurs Sans Huile

Généralités Sur La Sécurité (Suite)

3. Seules les personnes bien familiarisées avec ces règles d'utilisation doivent être autorisées à se servir du compresseur.
4. Garder les visiteurs à l'écart de/et NE JAMAIS permettre les enfants dans l'endroit de travail.
5. Utiliser des lunettes de sécurité et la protection auditive pendant l'utilisation du modèle.
6. Ne pas se tenir debout sur/ni utiliser le modèle comme une prise à main.
7. Inspecter le système d'air comprimé et pièces détachées électriques pour toute indication de dommage, détérioration, faiblesse ou fuites avant chaque utilisation. Réparer ou remplacer toutes pièces défectueuses avant l'utilisation.
8. Inspecter le degré de serrage de toutes attaches par intervalles réguliers.

AVERTISSEMENT

Les moteurs, l'équipement et les commandes électriques peuvent produire des arcs électriques qui peuvent allumer les gaz ou vapeurs inflammables. Ne jamais faire fonctionner ni réparer près des gaz ou vapeurs inflammables. Ne jamais ranger ni pulvériser des liquides ou gaz inflammables près du compresseur.



ATTENTION

Les pièces du compresseur peuvent être chaudes, même si le modèle est hors circuit.



9. Garder les doigts à l'écart du compresseur; les pièces mobiles et chaudes peuvent causer des blessures et/ou des brûlures.
10. Si l'équipement vibre anormalement, ARRÊTER le moteur et l'inspecter immédiatement. La vibration est généralement une indication d'un problème.
11. Pour réduire le risque d'incendie, garder l'extérieur du moteur libre d'huile, de solvant ou de graisse excessive.

AVERTISSEMENT

Ne jamais enlever ou essayer d'ajuster la soupape de sûreté.

Garder la soupape de sûreté libre de peinture et d'autres accumulations.

DANGER

Ne jamais essayer de réparer ou de modifier un réservoir! Le soudage, perçage ou autre modifications peuvent affaiblir le réservoir et peuvent résulter en dommage de rupture ou d'explosion. Toujours remplacer un réservoir usé, fendu ou endommagé.



AVIS

Purger le réservoir

quotidiennement.

13. L'accumulation d'humidité cause la rouille qui peut affaiblir le réservoir. Purger le réservoir quotidiennement et l'inspecter périodiquement pour la rouille et la corrosion ou autre dommage.
14. L'air mouvant peut agiter la poussière et le débris qui peut être dangereux. Lâcher l'air lentement en purgeant l'humidité ou pendant la dépressurisation du système du compresseur.

PRÉCAUTIONS DE PULVÉRISATION

AVERTISSEMENT

Ne pas pulvériser les matériaux inflammables dans un endroit de flamme ouverte ni près d'une source d'ignition y compris le compresseur.



15. Ne pas fumer pendant la pulvérisation de la peinture, d'insecticides ou autres matières inflammables.
16. Utiliser un masque/ respirateur pendant la pulvérisation et pulvériser dans un endroit bien ventilé pour éviter le risque de blessures et d'incendie.
17. Ne pas diriger la peinture ou autre matériel pulvérisé vers le compresseur. Situer le compresseur aussi loin que possible de l'endroit de pulvérisation pour réduire l'accumulation de surpulvérisation sur le compresseur.
18. Suivre les instructions du fabricant pendant la pulvérisation ou le nettoyage avec des solvants ou produits chimiques toxiques.



Assemblage

MONTAGE DU MANCHE

1. Mettre un petit morceau de bois contre le bout du manche et frapper avec un marteau pour pousser le manche dans le tube jusqu'à ce que le trou du manche soit en ligne avec le trou du tube.
2. Monter et resserrer les 4 vis (du paquet de pièces) au travers du trou dans le tube, en s'assurant qu'elles passent au travers du manche.

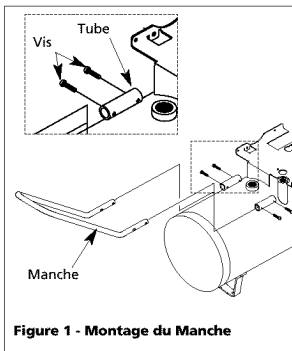

Figure 1 - Montage du Manche

AVERTISSEMENT

Ne jamais utiliser le manche pour complètement soulever l'appareil. Utiliser le manche pour soulever un bout et utiliser les roues pour déplacer le modèle.

3. Introduire la pièce de montage du pied en caoutchouc dans le trou du fer de mise à la terre. Resserrer fermement.

MONTAGE DE ROUES

Les articles indiqués d'un astérisque (*) sont inclus dans le paquet de pièces.

Introduire le boulon à épaulement à travers le moyeu de la roue. La tête hexagonale du boulon devrait être au sens opposé du centre proéminent du moyeu.

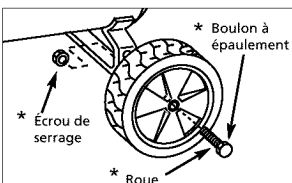

Figure 2 - Montage De Roues

Installation

ENDROIT

Une fois monté, le réservoir doit être nivelé ou incliné un peu vers le robinet de vidange afin de permettre le vidange correct.

Il est très important d'installer le compresseur dans un endroit propre et bien ventilé où la température n'excèdera pas 38°C (100°F).

Un espace libre minimum de 45,7 centimètres entre le compresseur et un mur est exigé pour éviter le stoppage d'air par des objets.

ATTENTION Ne pas situer la prise d'air du compresseur près de la vapeur, un jet pulvérisé de peinture, endroits de décapage au sable ou autres sources de contamination. Le débris endommagera le moteur.

INSTALLATION ÉLECTRIQUE

AVERTISSEMENT Seul un électricien qualifié doit effectuer l'installation électrique et raccordements électriques. Respecter toutes les codes locaux et nationales de l'électricité.

ATTENTION

Ne jamais utiliser un cordon prolongateur avec ce produit. Utiliser un tuyau flexible à air additionnel au lieu d'un cordon prolongateur pour éviter une perte de puissance et dommage du moteur. Usage d'un cordon prolongateur sert à annuler la garantie.

INSTRUCTIONS DE MISE À LA TERRE

1. Ce produit est conçu pour l'utilisation d'un circuit de 120 volts et a une fiche de mise à la terre comme celle indiquée sur la Fig. 3. S'assurer que le modèle soit branché à une prise de courant qui a la même configuration que la fiche. Ce produit doit être mis à la terre. Dans l'événement d'un court-circuit, la mise à la terre diminue le risque de secousse électrique en fournissant un fil d'échappement pour le courant électrique. Ce produit est équipé d'un cordon qui a un fil de terre avec une fiche de terre. La fiche doit être branchée dans une prise de courant qui

a été installée et mise à la terre correctement en respectant tous les codes et règlements locaux.

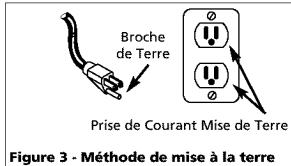

Figure 3 - Méthode de mise à la terre

DANGER

L'usage incorrect d'une fiche de mise à la terre peut résulter en secousse électrique!



DANGER

Ne pas utiliser un adaptateur de mise à la terre avec ce produit!

2. Si la réparation ou le remplacement du cordon ou de la fiche est nécessaire, ne pas connecter le fil de terre à ni une ni l'autre borne plate. Le fil avec l'isolation qui a une surface externe verte (avec ou sans jaunes) est le fil de terre.

AVERTISSEMENT Ne jamais brancher le fil vert (ou vert et jaune) à une borne électrisée.

3. Si vous ne comprenez pas les instructions pour la mise à la terre ou si vous n'êtes pas certains si le produit est mis à la terre correctement, vérifiez avec un électricien ou une personne qualifiée. Ne pas modifier la fiche fournie; si la fiche n'est pas la bonne taille pour la prise de courant, contacter un électricien qualifié pour l'installation d'une nouvelle prise de courant.

INSTALLATION DE FILS

1. Les codes électriques d'installation de fils sont variables d'un endroit à l'autre. Les fils d'alimentation, fiche et protecteurs doivent être classifiés pour au moins l'ampérage et la tension indiqués sur la plaque indicatrice du moteur et doivent répondre aux codes électriques pour ce minimum.

2. Utiliser une fusée à retardement ou un disjoncteur.

ATTENTION

L'installation de fils insuffisante peut résulter en surchauffage, court-circuit et en dommage d'incendie.

REMARQUE: Les modèles de 120 V, 15A peuvent fonctionner sur un circuit de 120 V sous les conditions suivantes:

- Aucun autre appareil électrique ou lumière est connecté au même branchement.
 - L'alimentation en tension est normale.
 - Le circuit est équipé avec un disjoncteur de 15 ampères ou une fusée à retardement de 15 ampères.
3. S'il n'est pas possible d'atteindre les conditions ci-dessus ou s'il y a un déclenchement du protecteur de courant à maintes reprises, il peut être nécessaire de faire fonctionner le compresseur sur un circuit de 120 volts, 20 ampères.

Fonctionnement

Manostat - Interrupteur Auto/Off. Dans la position **ON**, le compresseur se coupe automatiquement quand la pression du réservoir arrive à la pression maximale réglée d'avance. Le compresseur se mettra en marche automatiquement

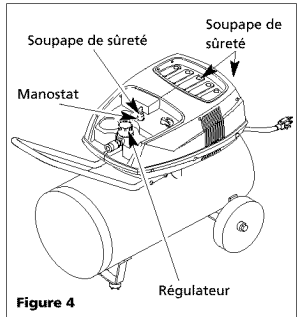

Figure 4

Cordons Prolongateurs Pour Modèle De 120V/8 Ampères

Longueur du Cordon (m)	7,62	15,24	30,48	45,72	60,96	76,2	91,44	121,92	152,4
Calibre du Cordon	18	14	12	10	8	8	6	6	4

Compresseurs Sans Huile

Fonctionnement (suite)

une fois qu'il atteigne la pression minimum réglée d'avance. Dans la position **OFF**, le compresseur ne fonctionnera pas. Cet interrupteur devrait être dans la position **OFF** pendant le branchement ou le débranchement du cordon d'alimentation de la prise de courant ou pendant le changement d'outils pneumatiques.

Régulateur - Le régulateur sert à régler la pression d'air à la sortie du tuyau.

Soupape de Sûreté ASME - Cette soupape laisse échapper l'air si la pression du réservoir dépasse la pression maximum réglée d'avance.

Manche - Conçue pour le déplacement du compresseur.

Rangement d'Outils - les raccords rapides d'1/4 po s'ajustent dans les trous afin de supporter un mandrin et autres raccords de gonflage.

AVERTISSEMENT *Ne jamais utiliser la manche sur les modèles avec roues pour soulever le modèle.*

Robinet de Purge - Cette soupape est située sur la base du réservoir. Utiliser

L'HUMIDITÉ DANS L'AIR COMPRIMÉ

L'humidité dans l'air comprimé forme des gouttelettes en arrivant de la pompe du compresseur. Si l'humidité est élevée ou si le compresseur est utilisé continuellement, cette humidité s'accumulera dans le réservoir. En utilisant un pistolet à peinture ou un pistolet pour décapage au sable, cette eau sera transportée hors du réservoir par moyen du tuyau en forme de gouttelettes mélangées avec le matériel utilisé.

IMPORTANT: Cette condensation peut avoir comme résultat des taches d'eau sur votre travail de peinture, surtout en pulvérisant la peinture qui n'est pas de base d'eau. Pendant la décapage au sable, (MP3105) cette eau servira à tenir le sable ensemble et à causer une obstruction dans le pistolet.

cette soupape pour purger l'humidité du réservoir quotidiennement afin de réduire le risque de corrosion.

Baisser la pression du réservoir sous 69 kPa, et ensuite purger l'humidité du réservoir afin d'éviter la corrosion. Purger l'humidité du/des réservoir(s) en ouvrant le robinet de purge situé sur la base du réservoir.

LUBRIFICATION

Ce produit est "sans-huile" et **n'exige pas d'huile pour fonctionner.**

IMPORTANT: Pour éviter du dommage au compresseur, lire toutes les instructions avant de l'utiliser.

1. Tourner l'interrupteur à la position **OFF** et brancher le cordon d'alimentation.
2. Fixer un mandrin ou autre outil au bout ouvert du tuyau.
3. Faire tourner le régulateur dans le sens des aiguilles d'une montre pour ouvrir la circulation d'air.

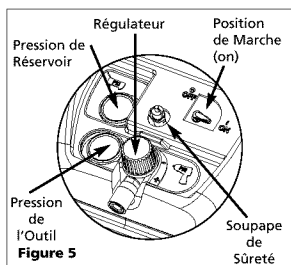

4. Tourner l'interrupteur à la position **ON**.
5. Le compresseur accumulera la pression jusqu'à ce qu'il atteigne la pression réglée d'avance et s'arrêtera.

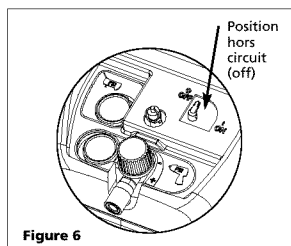

6. Ajuster le régulateur à la bonne pression (outil ou pneu). Utiliser l'outil conformément aux instructions. Le compresseur se remettra automatiquement en marche lorsque la pression du réservoir tombe sous la pression d'enclenchement.
7. Tourner le bouton du régulateur au sens inverse des aiguilles d'une montre afin de couper l'air et ensuite tourner l'interrupteur à la position **Off**. Dans la position **ON**, le compresseur pompe de l'air dans le réservoir. Il se coupe automatiquement quand il atteint la pression maximale réglée d'avance. Le compresseur ne fonctionnera pas dans la position **OFF**. Cet interrupteur devrait être dans la position **OFF** pendant le branchement et le débranchement du cordon d'alimentation d'une prise de courant.

SOUPAPE DE SÛRETÉ ASME

AVERTISSEMENT *Ne jamais enlever ou essayer d'ajuster la soupape de sûreté!*

Cette soupape doit être vérifiée à l'occasion en tirant l'anneau à la main. Il se peut qu'il y a des fuites d'air même après avoir dégagé l'anneau. Toutefois, si la fuite continue pendant une certaine période de temps ou si la soupape de sécurité est coincée et ne peut pas être activée par l'anneau, il FAUT remplacer la soupape de sécurité. (Note : la soupape sera réarmée lorsque la pression du réservoir atteint 276 à 345 kPa.)

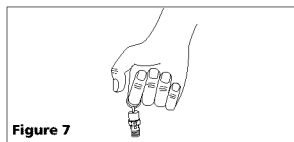

BOUTON DU RÉGULATEUR

1. Ce bouton règle la pression à un outil pneumatique ou à un pistolet vaporisateur.
2. La pression d'air à la sortie est augmentée en tournant le bouton au sens des aiguilles d'une montre.
3. La pression d'air à la sortie est réduite en tournant le bouton au sens inverse des aiguilles d'une montre.
4. Pour couper le débit d'air, tourner complètement au sens inverse des aiguilles d'une montre.

Compresseurs Sans Huile

Guide de Dépannage

Symptôme	Cause(s) Possible(s)	Mesures Correctives
Le compresseur ne fonctionne pas	<ol style="list-style-type: none">1. Manque de puissance électrique2. Disjoncteur déclenché3. Manostat en panne4. Soupape de retenue défectueuse	<ol style="list-style-type: none">1. Modèle branché? Vérifier le fusible/disjoncteur ou surcharge du moteur.2. Rajuster et trouver la source du problème3. Remplacer4. Enlever et remplacer le clapet <p>ADANGER <i>Ne pas démonter le clapet s'il y a de l'air dans le réservoir; vidanger le réservoir</i></p>
Le moteur ronron mais ne peut pas fonctionner ou fonctionne lentement	<ol style="list-style-type: none">1. Contacts gâchés, tension incorrecte2. Bobinage du moteur court-circuité ou ouvert3. Soupape de retenue ou de déchargement défectueuse	<ol style="list-style-type: none">1. Inspecter les branchements, vérifier avec un voltmètre2. Remplacer le moteur3. Remplacer ou réparer <p>ADANGER <i>Ne pas démonter le clapet s'il y a de l'air dans le réservoir; vidanger le réservoir</i></p>
Fusibles sautés/le disjoncteur se déclenche à maintes reprises	<ol style="list-style-type: none">1. Taille de fusible incorrect, surcharge2. Soupape de retenue ou de déchargement défectueuse	<ol style="list-style-type: none">1. Vérifier le type de fusible, utiliser un fusible à retardement. Débrancher les autres appareils électriques du circuit ou faire fonctionner le compresseur sur un circuit unique.2. Remplacer ou réparer <p>ADANGER <i>Ne pas démonter le clapet s'il y a de l'air dans le réservoir; vidanger le réservoir</i></p>
Perte de pression dans le réservoir à air quand le compresseur se coupe	<ol style="list-style-type: none">1. Raccordements délogés (raccords, tuyaux, etc.)2. Robinet de purge délogé3. Fuite du clapet	<ol style="list-style-type: none">1. Vérifier tous les raccordements avec de l'eau savonneuse et les serrer2. Serrer3. Démonter l'assemblage du clapet, nettoyer ou remplacer <p>ADANGER <i>Ne pas démonter le clapet s'il y a de l'air dans le réservoir; vidanger le réservoir</i></p>
Débit d'air plus bas que normal/pression de décharge basse	<ol style="list-style-type: none">1. Fuites d'air dans la tuyauterie (sur le modèle ou dans le système extérieur)2. Segment de piston en panne	<ol style="list-style-type: none">1. Remplacer les pièces qui ont des fuites ou serrer2. Remplacer

Guide de Dépannage (Suite)

Symptôme	Cause(s) Possible(s)	Mesures Correctives
Humidité excessive dans l'air de débit	1. Eau excessive dans le réservoir 2. Humidité élevée	1. Purger le réservoir 2. Déplacer à un endroit moins humide; utiliser un filtre en canalisation d'air
Le compresseur fonctionne continuellement	1. Manostat défectueux 2. Utilisation d'air excessive	1. Remplacer le manostat 2. Réduire l'utilisation d'air; le compresseur n'est pas assez large pour la demande d'air
Démarrage et coupage excessif (démarrage automatique)	1. Condensation excessive dans le réservoir 2. Fuites d'air dans la tuyauterie (sur le modèle ou dans le système extérieur) 3. Fuite du clapet de réservoir	1. Purger le réservoir plus souvent 2. Remplacer les pièces qui ont des fuites ou serrer 3. Remplacer ou réparer si nécessaire ⚠ DANGER <i>Ne pas démonter le clapet s'il y a de l'air dans le réservoir; vidanger le réservoir</i>
Fuite d'air de l'appareil de déchargement sur le manostat	Clapet grippé dans la position ouverte	Enlever et remplacer le clapet ⚠ DANGER <i>Ne pas démonter le clapet s'il y a de l'air dans le réservoir; vidanger le réservoir</i>
Le moteur fonctionne, mais il n'y a pas de débit d'air	Courroie brisée	Remplacer la courroie

Outils Recommandés Pour Ce Compresseur D'Air

OUTILS RECOMMANDÉS POUR UNE UTILISATION CONTINUE

Clés à choc papillon
Clés à cliquet
Pistolets de pulvérisation
Scies alternatives
Tournevis
Pistolets à pointe
Cloueurs de charpente
Pistolets à graisse
Pistolets à calfeutrer
Nettoyeurs à moteur

OUTILS RECOMMANDÉS POUR UN USAGE INTERMITTENT (Impulsions puissantes et courtes)

Clés à chocs
Meules à rectifier
Perceuses
Burins pneumatiques
Machines à tronçonner

OUTILS NON RECOMMANDÉS

Ponceuses alternatives
Ponceuses à grande vitesse
Ponceuses à double action
Ponceuses à sautellement

Garantie Limitée

1. DURÉE: À partir de la date d'achat par l'acheteur original comme suit: Produits À Service Standard (Standard Duty) - Un An, Produits À Service Sérieux (Serious Duty) - Deux Ans, Produits À Service Extrême (Extreme Duty) - Trois Ans.
2. GARANTIE ACCORDÉE PAR (GARANT): Campbell Hausfeld/Scott Fetzer Company, 100 Production Drive, Harrison, Ohio, 45030, Téléphone: (800) 543-6400
3. BÉNÉFICIAIRE DE CETTE GARANTIE (ACHETEUR): L'acheteur original (sauf en cas de revente) du produit Campbell Hausfeld.
4. PRODUITS COUVERTS PAR CETTE GARANTIE: N'importe quel compresseur d'air Campbell Hausfeld.
5. COUVERTURE DE LA PRÉSENTE GARANTIE: Défauts de matière et de fabrication considérables avec les exceptions indiquées ci-dessous.
6. LA PRÉSENTE GARANTIE NE COUVRE PAS:
 - A. Les garanties implicites, y compris celles de commercialisabilité et D'ADAPTION À UNE FONCTION PARTICULIÈRE SONT LIMITÉES À PARTIR DE LA DATE D'ACHAT INITIALE TELLE QU'INDIQUÉE DANS LA SECTION DURÉE. Si ce compresseur d'air est utilisé pour une fonction commerciale ou pour la location, la durée de la garantie sera quatre-vingt-dix (90) jours à compter de la date d'achat. Les produits à quatre cylindres d'un ou de deux étages ne sont pas limités à une garantie de quatre-vingt-dix (90) jours si utilisés dans les applications commerciales ou industrielles. Quelques Provinces (États) n'autorisent pas de limitations de durée pour les garanties implicites. Les limitations précédentes peuvent donc ne pas s'appliquer.
 - B. TOUT DOMMAGE, PERTE OU DÉPENSE FORTUIT OU INDIRECT POUVANT RÉSULTER DE TOUT DÉFAUT, PANNE OU MAUVAIS FONCTIONNEMENT DU PRODUIT CAMPBELL HAUSFELD. Quelques Provinces (États) n'autorisent pas l'exclusion ni la limitation des dommages fortuits ou indirects. La limitation ou l'exclusion précédente peut ne donc pas s'appliquer.
 - C. Toute panne résultant d'un accident, d'une utilisation abusive, de la négligence ou d'une utilisation ne respectant pas les instructions données dans le(s) manuel(s) accompagnant le produit.
 - D. Service avant livraison; le montage, l'huile ou la graisse et les réglages par exemples.
 - E. Articles ou services qui sont exigés pour l'entretien normal du produit; graisses, filtres et joints d'étanchéités par exemples.
 - F. Les moteurs à essence et les pièces détachées sont expressément exclus de cette garantie limitée. L'acheteur doit observer la garantie du fabricant de moteur qui est fournie avec le produit.
 - G. Articles supplémentaires qui ne sont pas couverts sous cette garantie:
 1. Tous les Compresseurs
 - a. Toutes pièces détachées endommagées pendant l'expédition, n'importe quelle panne causée par un montage ou fonctionnement du modèle sous des conditions qui ne conforment pas aux directives de montage et de fonctionnement ou dommage causée par le contact avec les outils ou les alentours.
 - b. La panne de la pompe ou de la soupape causée par la pluie, l'humidité excessive, un environnement corrosif ou autres polluants.
 - c. Les défauts de forme qui n'ont pas d'effet sur le fonctionnement du compresseur.
 - d. Les réservoirs rouillés, y compris mais pas limités à la rouille causé par le vidange incorrect ou par un environnement corrosif.
 - e. Les moteurs électriques, les clapets, et les manostats suivant la première année de possession.
 - f. Robinets de vidange.
 - g. Dommage dû à la tension ou installation de fils incorrecte.
 - h. Autres articles pas indiqués mais considérés pièces à fatigue générales.
 - i. Manostats, régulateurs d'air et soupapes de sûreté qui ont été modifiés d'après les réglages de l'usine.
 2. Compresseurs Graissés
 - a. Usure de la pompe ou dommage aux soupapes causé par l'utilisation d'huile non-spécifiée.
 - b. Usure de la pompe ou dommage aux soupapes causé par toute contamination d'huile ou par le manque de suivre les directives d'entretien d'huile.
 3. Commande par Courroie / Commande Directe / Compresseurs à Essence
 - a. Courroies
 - b. Usure de bagues causée par l'entretien de filtre insuffisant
 - c. Appareils manuels de chargement/déchargement et appareils de commande d'obturateur.
 7. RESPONSABILITÉS DU GARANT AUX TERMES DE CETTE GARANTIE: Réparation ou remplacement, au choix du Garant, d'un compresseur ou d'une pièce détachée qui se sont révélés défectueux ou qui ne se sont pas conformés pendant la durée de validité de la garantie.
 8. RESPONSABILITÉS DE L'ACHETEUR AUX TERMES DE CETTE GARANTIE:
 - A. Fournir une preuve d'achat datée et un état d'entretien.
 - B. La livraison ou expédition des compresseurs portatifs ou des pièces détachées au Centre De Service Autorisé Campbell Hausfeld. Taux de frais, si applicables, sont la responsabilité de l'acheteur.
 - C. Utilisation et entretien du produit avec un soin raisonnable, ainsi que le décri(vent) le(s) manuel(s) d'utilisation.
 9. RÉPARATION OU REMPLACEMENT EFFECTUÉ PAR LE GARANT AUX TERMES DE LA PRÉSENTE GARANTIE: La réparation ou le remplacement sera prévu et exécuté en fonction de la charge de travail dans le centre de service et dépendra de la disponibilité des pièces de rechange. Cette Garantie Limitée s'applique aux É.-U. et au Canada et vous confère des droits judiciaires précis. L'acheteur peut également jouir d'autres droits qui varient d'une Province, d'un État ou d'un Pays à l'autre.

Sírvase leer y guardar estas instrucciones. Lea con cuidado antes de tratar de armar, instalar, manejar o darle servicio al producto descrito en este manual. Protéjase Ud. y a los demás observando todas las reglas de seguridad. El no seguir las instrucciones podría resultar en heridas y/o daños a su propiedad. Guarde este manual como referencia.



Compresores Sin Aceite

Descripción

Los compresores sin aceite han sido diseñados para una gran variedad de trabajos domésticos y mecánica automotriz. Estos compresores se utilizan con pistolas rociadoras, llaves de impacto y otras herramientas neumáticas. **Estas unidades funcionan sin aceite.**

Medidas de Seguridad

Este manual contiene información que es muy importante que sepa y comprenda. Esta información se la suministramos como medida de SEGURIDAD y para EVITAR PROBLEMAS CON EL EQUIPO. Debe reconocer los siguientes símbolos.

⚠ PELIGRO

Esto le indica que

hay una situación inmediata que LE OCASIONARIA la muerte o heridas de gravedad.

⚠ ADVERTENCIA

Esto le indica que

hay una situación que PODRIA ocasionarle la muerte o heridas de gravedad.

⚠ PRECAUCION

Esto le indica que

hay una situación que PODRIA ocasionarle heridas no muy graves.

⚠ AVISO

Esto le indica una

información importante, que de no seguirla, le podría ocasionar daños al equipo.

Para Desempacar

Cuando desempaque la unidad, inspecciónela cuidadosamente para verificar si se han producido daños durante el transporte. Asegúrese de apretar todos los accesorios, pernos, etc. que estén sueltos antes de poner la unidad en servicio. En caso de que haya



¡NO DEVUELVA EL PRODUCTO AL MINORISTA!

Anote el No. del modelo, el No. de serie y la fecha de compra, ubicados en la etiqueta con el No. de serie del compresor.

No. del Modelo _____

No. de Serie _____

Fecha de Compra _____

Guarde estos números para referencia en el futuro.

daños o falten piezas, sírvase llamar al 1-800-543-8622 para obtener ayuda o llame al Centro de Servicio Autorizado de Campbell Hausfeld más cercano.

Se incluye una lista de las direcciones de los centros de servicio. Tenga a mano el número de serie, el número del modelo y la lista de piezas (con las piezas que faltan marcadas con un círculo) antes de llamar.

⚠ ADVERTENCIA No debe utilizar la unidad si se ha dañado durante el envío, manejo o uso. Los daños podrían ocasionar una explosión y ocasionarle heridas o daños a su propiedad.

⚠ PELIGRO

Advertencia sobre el aire respirable

Este compresor/cabezal no viene listo de fábrica para suministrarle aire respirable. Antes de utilizarlos con este fin, deberá instalarle un sistema de seguridad y alarma incorporado a la línea. Este sistema adicional es necesario para filtrar y purificar el aire adecuadamente, para cumplir con las especificaciones mínimas sobre aire respirable de Grado D descritas en la Especificación de Productos G 7.1 - 1966 de la Asociación de Aire Compri-mido. Igualmente, deberá cumplir los requisitos establecidos por el Artículo 29 CFR 1910. 134 de la Organización norteamericana OSHA y/o la Canadian Standards Associations (CSA).

RENUNCIA A LAS GARANTIAS
Si el compresor se utiliza para producir aire respirable SIN haberle instalado el sistema de seguridad y alarma, todas las garantías se anularán y la compañía Campbell Hausfeld no asumirá NINGUNA responsabilidad por pérdidas, heridas personales o daños.

Informaciones Generales de Seguridad

Como el compresor de aire y otros componentes usados (cabezales, pistolas pulverizadoras, filtros, lubricadores, mangueras, etc.), forman parte de un sistema de bombeo de alta presión, deberá seguir las siguientes medidas de seguridad todo el tiempo:

1. Lea con cuidado todos los manuales incluidos con este producto. Familiarícese con los controles y el uso adecuado del equipo.
2. Siga todos los códigos de seguridad laboral y electricidad establecidos en



RECORDATORIO: ¡Guarde su comprobante de compra con fecha para fines de la garantía! Adjúntela a este manual o archívela en lugar seguro.

Informaciones Generales de Seguridad (Continuación)

- su país, por ejemplo los de la NEC y OSHA en EUA.
- Este compresor sólo debe ser usado por personas que estén bien familiarizadas con las reglas de seguridad y de manejo.
 - Mantenga a los visitantes alejados y NUNCA permita la presencia de niños en el área de trabajo.
 - Siempre use anteojos de seguridad y protéjase los oídos para operar el cabezal o el compresor.
 - No se encaramen sobre el cabezal, ni lo use para sostenerse.
 - Antes de cada uso, inspeccione el sistema de aire comprimido y los componentes eléctricos, para ver si están dañados, deteriorados, desgastados o tienen fugas. Repare o reemplace las piezas dañadas antes de usar el equipo.
 - Chequeé todas las conexiones frecuentemente para cerciorarse de que estén bien apretadas.

ADVERTENCIA

Los motores, equipos eléctricos y controles pueden ocasionar arcos eléctricos que encenderían gases o vapores inflamables. Nunca opere o repare el compresor cerca de gases o vapores inflamables. Nunca almacene ni rocíe líquidos o gases inflamables cerca del compresor.



PRECAUCION

Las piezas del compresor podrían estar calientes, inclusive cuando la unidad esté apagada.



- Mantenga los dedos alejados del compresor cuando esté funcionando; las piezas en movimiento o calientes, le ocasionarían heridas y/o quemaduras.
- Si el equipo comienza a vibrar excesivamente, APAGUE el motor y chequeelo inmediatamente para determinar la razón. Generalmente, la vibración excesiva se debe a una falla.
- Para reducir el peligro de incendio, mantenga el exterior del motor libre de aceite, solventes o exceso de grasa.

ADVERTENCIA

desconectar o tratar de ajustar las válvulas de seguridad. Igualmente, debe evitar que se les acumule pintura u otros materiales.

Nunca debe

APELIGRO

¡Nunca trate de reparar o modificar el tanque! Si lo suelda, taladra o modifica de cualquier otra manera, el tanque se debilitará y se podría dañar, romperse o explotar. Siempre reemplace los tanques desgastados, rotos o dañados.



AVISO

diariamente.

Drene el tanque

- Los tanques se oxidan debido a la acumulación de humedad y ésto debilita el tanque. Cerciórese de drenar el tanque con regularidad e inspecciónelo periódicamente para ver si está en malas condiciones, por ejemplo si está oxidado.
- La circulación rápida de aire podría levantar polvo y desperdicios dañinos. Siempre libere el aire lentamente para drenar el tanque o liberar la presión del sistema.

PRECAUCIONES PARA ROCIAR

ADVERTENCIA

Nunca rocíe materiales inflamables cerca de llamas al descubierto o fuentes de ignición incluyendo el compresor.



- No fume mientras esté rociando pintura, insecticidas u otras substancias inflamables.
- Use una máscara/respirador cuando vaya a rociar y siempre rocíe en un área bien ventilada para evitar peligros de salud e incendios.
- Nunca rocíe la pintura y otros materiales, directamente hacia el compresor. Coloque el compresor lo más lejos posible del área de trabajo, para minimizar la acumulación de residuos en el compresor.
- Al rociar o limpiar con solventes o químicos tóxicos, siga las instrucciones del fabricante de dichos químicos.



Ensamblaje

ENSAMBLAJE DEL MANGO

- Apoye un pequeño pedazo de madera contra el extremo del mango y golpee con un mazo o martillo para empujar el mango dentro del tubo hasta que el hueco en el mango y en el tubo queden alineados.
- Inserte y apriete los cuatro tornillos (del paquete de partes) a través del hueco en el tubo, asegurándose que pasen a través del mango.

ADVERTENCIA

Nunca use el mango para levantar la unidad completamente. Use el mango solamente para levantar un extremo para que las ruedas puedan usarse para mover la unidad.

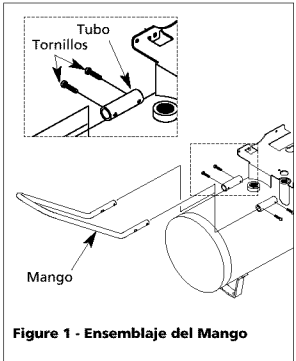

Figure 1 - Ensamblaje del Mango

- Introduzca el perno roscado de la pata de caucho en el orificio en el hierro esmerilado. Apriete firmemente.

PARA ENSAMBLAR LAS RUEDAS

Los artículos marcados con un asterisco (*) se encuentran en el paquete de piezas.



Figura 2 - Para ensamblar las ruedas

Ensamblaje (Continuación)

Introduzca el perno a través del cubo de la rueda. La cabeza hex del perno debe estar en el lado opuesto a la pieza sobresaliente del centro del cubo.

Instalación

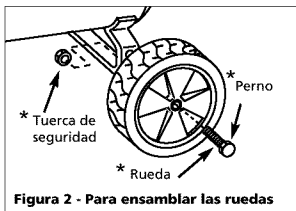
UBICACION

Una vez que lo ensamble, el tanque debe estar nivelado o un poco inclinado hacia el lado donde está la llave de drenaje de modo que pueda drenarlo adecuadamente.

Es de suma importancia instalar el compresor en un lugar limpio y bien ventilado donde la temperatura ambiente no sea mayor de 38° C (100F).

Se requiere un espacio mínimo de 45,7 cm (18 pulgadas) entre el compresor y la pared, para evitar obstrucciones en el flujo de aire.

PRECAUCION No coloque la entrada de aire del compresor cerca de áreas con vapor, vapores de pintura, chorros de arena o cualquier otra fuente de contaminación. Los desperdicios dañarán el motor.

INSTALACION ELECTRICA

ADVERTENCIA Todas las conexiones eléctricas y el alambrado deberán ser llevados a cabo por un electricista profesional. La instalación debe estar conforme con los códigos locales y nacionales de electricidad.

PRECAUCION  Nunca use un cordón de extensión con este producto. Use una manguera de aire adicional en lugar de un cordón de extensión para evitar la pérdida de potencia o daños permanentes en el motor. El uso de un cordón de extensión anulará la garantía.

CONEXION A TIERRA

1. Este producto está diseñado para circuitos nominales de 120 voltios y tiene un enchufe para conexión a tierra similar al de la Figura 3. Cerciórese de conectarlo a un tomacorrientes cuya configuración sea similar a la del

enchufe. Este producto se debe conectar a tierra. En caso de que ocurra un cortocircuito, ésto evitaría el riesgo de choque eléctrico al ofrecerle un cable de desvío a la corriente eléctrica. Este producto tiene un cordón con un alambre y terminal de conexión a tierra. Debe conectarlo a un tomacorrientes que esté instalado adecuadamente según los códigos y ordenanzas locales.

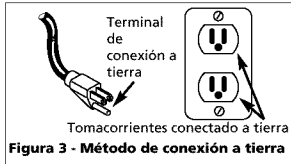

PELIGRO El uso inadecuado del enchufe con conexión a tierra podría ocasionarle choques eléctricos.

PELIGRO No use un adaptador para conexión a tierra con este producto.

2. Si necesita reparar o reemplazar el cordón o el enchufe, no conecte el cable de conexión a tierra a ninguno de los terminales planos. El alambre cuya superficie externa del aislante es verde, con o sin rayas amarillas, es el cable de conexión a tierra.

ADVERTENCIA Nunca conecte los cables verdes o verde con rayas amarillas, a un terminal con tensión.

3. Consúltelo a un electricista calificado o a un técnico de reparación, en caso de que no comprenda bien las instrucciones o si tiene dudas de que esté conectado a tierra adecuadamente. No modifique el enchufe, si éste no entra en el tomacorrientes, mande a instalar un tomacorrientes adecuado con un electricista calificado.

ALAMBRADO

1. Los códigos eléctricos varían de un área a otra. Sin embargo, el alambrado, enchufe y protectores se deben seleccionar según las especificaciones

de amperaje y voltaje indicados en la placa del motor y cumplir con las especificaciones mínimas.

2. Use fusibles de acción retardada tipo T o un cortacircuito.

PRECAUCION Si no conecta los cables adecuadamente podría haber cortocircuitos, incendios, sobrecalentamiento, etc.

NOTA: Las unidades de 120 voltios, 15 amp se pueden utilizar en circuitos de 120 voltios bajo las siguientes condiciones:

- Ningún otro artefacto eléctrico o luces estén conectados al mismo circuito.
 - El suministro de voltaje es normal.
 - Los cordones de extensión son los adecuados y cumplen los requisitos mínimos especificados en este manual de instrucciones.
 - El circuito tiene un cortacircuito de 15 amperios o un fusible de acción retardada de 15 amperios.
3. Si no puede satisfacer las condiciones arriba enumeradas o si el cortacircuito se activa frecuentemente, quizás tenga que utilizar un circuito de 120 voltios, 20 amperios.

Funcionamiento

Presostato - Automático - En la posición **ON (encendido)** el compresor se apaga automáticamente cuando la presión del tanque alcanza el nivel máximo fijado en la fábrica. El compresor se encenderá automáticamente cuando alcance la presión mínima fijada en la fábrica. En la posición **OFF**, el compresor no funcionará. El presostato debe colocarse en **OFF (apagado)** para conectar o desconectar el cordón eléctrico del tomacorrientes o para cambiar la herramienta neumática.

Regulador - El regulador controla la cantidad de presión de aire expulsada por la manguera.

Válvula de seguridad ASME - Esta válvula automáticamente libera el aire si la presión del tanque excede el valor máximo fijado de fábrica.

Mango - Diseñado para mover el compresor.

Cordones de extensión para los modelos de 120V/8 Amp

Longitud del cordón (m)	7,62	15,24	30,48	45,72	60,96	76,2	91,44	121,92	152,4
Calibre del cordón	18	14	12	10	8	8	6	6	4

Compresores Sin Aceite

Funcionamiento (Continuación)

Compartimiento para almacenar herramientas - Los aplanadores rápidos de 6,4mm (1/4") pueden utilizarse con mandriles de aire y otros accesorios para inflar.



Figura 4

ADVERTENCIA Nunca use el mango de las unidades con ruedas para levantar completamente la unidad.

Llave de drenaje - Esta válvula está ubicada debajo del tanque. Úsela para drenar la humedad del tanque diariamente, para evitar que el tanque se oxide. Reduzca la presión del tanque a menos de

HUMEDAD EN EL AIRE COMPRIMIDO

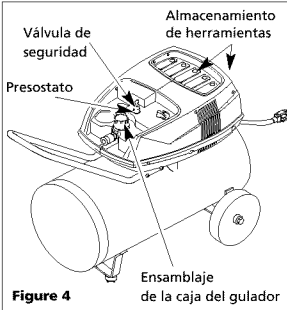
La humedad que se acumula en el aire comprimido se convierte en gotas a medida que sale del cabezal del compresor de aire. Cuando el nivel de humedad es muy alto o cuando el compresor ha estado en uso continuo por mucho tiempo, ésta se acumulará en el tanque. Al usar una pistola pulverizadora de pintura o una rociadora de arena, la humedad saldrá a través de la manguera mezclada con el material que está rociando.

IMPORTANTE: Esta condensación ocasionará manchas en la superficie pintada, especialmente cuando esté pulverizando pinturas que no sean a base de agua. Al rociar arena ésta ocasionará que la arena se aglutine y obstruya la pistola, reduciendo su eficacia. Para eliminar este problema, instale un filtro en la línea de aire (MP3105), lo más cerca posible de la pistola.

0,69 bar, después drene la humedad del tanque diariamente para evitar que se oxide. Para drenar los tanques abra la llave ubicada debajo del tanque.

ENGRASE

Este es un aparato sin aceite y no requiere engrases para su funcionamiento.

IMPORTANTE: No utilice el compresor sin haber leído las instrucciones o podría dañarlo.

1. Coloque el presostato en OFF y conecte el cordón al tomacorrientes.
2. Conecte un mandril o herramienta neumática a la manguera.
3. Gire el regulador en el sentido de las agujas del reloj para abrir el flujo de aire.
4. Coloque el presostato en ON.
5. El compresor se apagará automáticamente al alcanzar la presión máxima fijada de fábrica.
6. Ajuste el regulador a la presión adecuada para una herramienta o neumático. Maneje la herramienta según las instrucciones. El compresor se reiniciará automáticamente cuando la presión en el tanque caiga por debajo de la presión de arranque.



Figura 5

7. Gire la perilla del regulador completamente en sentido contrario al de las agujas del reloj, para cerrar el flujo de aire y coloque el presostato en Off.

En la posición ON, el compresor bombea aire hacia el tanque. El compresor se apaga automáticamente cuando la unidad alcanza una presión máxima fijada de fábrica. En la posición OFF, el compresor no funcionará. El presostato debe estar en OFF cuando vaya a conectar o desconectar el cordón eléctrico del tomacorrientes.

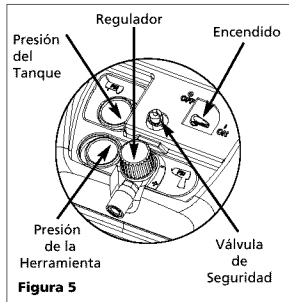

Figura 6

VALVULA DE SEGURIDAD ASME

ADVERTENCIA Nunca desconecte o trate de ajustar la válvula de seguridad ASME.

El funcionamiento de esta válvula debe verificarse ocasionalmente tirando del anillo con la mano. Es posible que exista alguna fuga de aire después de soltar el anillo. Sin embargo, si la fuga continúa durante un periodo de tiempo extenso, o si la válvula de seguridad está trabada y no se puede activar con el anillo, la válvula de seguridad DEBE ser reemplazada. (Nota: La válvula se reajustará cuando la presión del tanque alcance los 2.76-3.45 bar.)

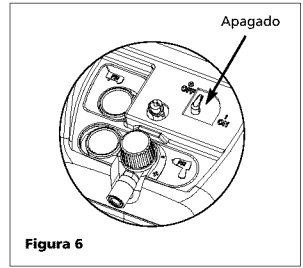

Figura 7

PERILLA DEL REGULADOR

1. Esta perilla controla el aire comprimido que se le suministra a las herramientas neumáticas o pistolas pulverizadoras.
2. Gire la perilla en el mismo sentido de las agujas del reloj para aumentar la presión de aire suministrado.
3. Gire la perilla en sentido contrario al de las agujas del reloj para disminuir la presión de aire suministrado.
4. Gire la perilla completamente en sentido contrario a las agujas del reloj para cerrar el suministro de aire completamente.

MANOMETRO PARA MEDIR LA PRESION DE SALIDA (HERRAMIENTA)

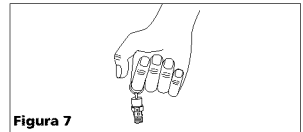
1. Este manómetro le permite verificar la presión de salida muy fácilmente. Esta presión se mide en barras.



Compresores Sin Aceite

Guía de Diagnóstico de Averías

Problema	Posible(s) Causa(s)	Acción a tomar
El compresor no funciona	<ol style="list-style-type: none">1. No hay energía eléctrica2. Cortacircuito desconectado3. Presostato dañado4. La válvula de chequeo está dañada	<ol style="list-style-type: none">1. ¿Está conectado? Chequeé el fusible/cortacircuito o protector de sobrecarga del motor2. Conéctelo, determine la causa del problema3. Reemplácelo4. Desconecte y reemplace la válvula de chequeo <p>PELIGRO Antes de desmantelar la válvula de chequeo purgue el aire del tanque</p>
El motor hace ruido pero no funciona o funciona lentamente	<ol style="list-style-type: none">1. Voltaje bajo2. Defecto de la bobina del motor3. Válvula de chequeo o desfogue defectuosa	<ol style="list-style-type: none">1. Chequeé las conexiones, chequee con un voltímetro2. Reemplace el motor3. Reemplácela o repárela <p>PELIGRO Antes de desmantelar la válvula de chequeo purgue el aire del tanque</p>
Los fusibles se queman/cortacircuito se activa con frecuencia	<ol style="list-style-type: none">1. Fusible inadecuado, circuito sobrecargado2. Válvula de chequeo o desfogue defectuosa	<ol style="list-style-type: none">1. Cerciórese de que está usando el fusible adecuado, use un fusible de acción retardada. Desconecte los otros artefactos eléctricos del circuito o conecte el compresor a otro circuito.2. Reemplácela o repárela <p>PELIGRO Antes de desmantelar la válvula de chequeo purgue el aire del tanque</p>
La presión del tanque baja cuando el compresor se apaga	<ol style="list-style-type: none">1. Conexiones flojas (conexiones, tuberías, etc.)2. La llave de drenaje está floja3. Hay una fuga en la válvula de chequeo	<ol style="list-style-type: none">1. Chequeé todas las conexiones con agua enjabonada y apriételas2. Apriétela3. Desmantele la válvula de chequeo, límpiela o reemplácela <p>PELIGRO Antes de desmantelar la válvula de chequeo purgue el aire del tanque</p>
La salida de aire es inferior a la normal/la presión de salida es baja	<ol style="list-style-type: none">1. Hay fugas de aire en las tuberías (del compresor o del sistema de conexión)2. El anillo del pistón está dañado	<ol style="list-style-type: none">1. Reemplace las tuberías que tengan fugas o apriételas según sea necesario2. Reemplácelo

Guía de Diagnóstico de Averías (Continuación)

Problema	Posible(s) Causa(s)	Acción a tomar
Exceso de humedad en el aire expulsado	<ol style="list-style-type: none"> Exceso de agua en el tanque Humedad alta 	<ol style="list-style-type: none"> Drene el tanque Mueva el compresor a una área menos húmeda; use un filtro de aire incorporado a la línea
El compresor funciona continuamente	<ol style="list-style-type: none"> El presostato está dañado Consumo excesivo de aire 	<ol style="list-style-type: none"> Reemplace el presostato Disminuya el consumo de aire; el compresor es muy pequeño para suministrar el aire requerido
El compresor se enciende y se apaga automáticamente con mucha frecuencia	<ol style="list-style-type: none"> Condensación excesiva en el tanque Hay fugas de aire en las tuberías (del compresor o del sistema de conexión) Fuga en la válvula de chequeo del tanque 	<ol style="list-style-type: none"> Drénelo con más frecuencia Reemplace las tuberías que tengan fugas o apriételas según sea necesario Reemplácela o repárela según sea necesario <p>PELIGRO Antes de desmantelar la válvula de chequeo purgue el aire del tanque</p>
Hay una fuga de aire en el sistema de desfogue del presostato	La válvula de chequeo está atascada y no se puede cerrar	<p>Desconecte y reemplace la válvula de chequeo</p> <p>PELIGRO Antes de desmantelar la válvula de chequeo purgue el aire del tanque</p>
El motor gira pero no sale aire	La correa está dañada	Reemplace la correa

Recomendaciones De Herramientas Para Este Compresor De Aire

HERRAMIENTAS RECOMENDADAS PARA USO CONTINUO

Llave de choque de mariposa
 Criques
 Pistolas rociadoras
 Sierra neumática alternativa
 Destornilladores
 Martillos mecánicos para clavos pequeños
 Martillos mecánicos para tirantería
 Pistolas engrasadoras
 Pistolas de calafatear
 Limpiadores de motor

HERRAMIENTAS RECOMENDADAS PARA USO INTERMITENTE

(Impulsos potentes de corta duración)
 Llaves de choque
 Amoladoras de troqueles
 Taladros
 Buriladoras
 Herramientas de corte

HERRAMIENTAS NO RECOMENDADAS

Lijadoras de línea recta
 Lijadoras de alta velocidad
 Lijadoras de doble acción
 Lijadoras de oscilación

Garantía Limitada

1. DURACION: A partir de la fecha de compra por el comprador original tal como se especifica a continuación: Productos Estándar (Standard Duty) - Un año, Productos Resistentes (Serious Duty) -Dos años, Productos Robustos (Extreme Duty) - Tres años.
2. QUIEN OTORGA ESTA GARANTIA (EL GARANTE: Campbell Hausfeld / The Scott Fetzer Company 100 Production Drive, Harrison, Ohio 45030 Teléfono: (800) 543-6400
3. QUIEN RECIBE ESTA GARANTIA (EL COMPRADOR): El comprador original (que no sea un revendedor) del producto Campbell Hausfeld.
4. PRODUCTOS CUBIERTOS POR ESTA GARANTIA: Cualquier compresor de aire Campbell Hausfeld.
5. COBERTURA DE LA GARANTIA: Los defectos substanciales de material y fabricación que ocurran dentro del periodo de validez de la garantía.
6. LO QUE NO ESTA CUBIERTO POR ESTA GARANTIA:
 - A. Las garantías implícitas, incluyendo aquellas de comercialidad E IDONEIDAD PARA FINES PARTICULARES, ESTAN LIMITADOS A LO ESPECIFICADO EN EL PARRAFO DE DURACION. Si el compresor de aire es empleado para uso comercial, industrial o para renta, la garantía será aplicable por noventa (90) días a partir de la fecha de compra. La garantía de los compresores de cuatro cilindros de una y dos etapas, no está limitada a noventa (90) días si éstos se utilizan para trabajos comerciales o industriales. En algunos estados no se permiten limitaciones a la duración de las garantías implícitas, por lo tanto, en tales casos esta limitación no es aplicable.
 - B. CUALQUIER PERDIDA DAÑO INCIDENTAL, INDIRECTO O CONSECUENTE QUE PUEDA RESULTAR DE UN DEFECTO, FALLA O MALFUNCIONAMIENTO DEL PRODUCTO CAMPBELL HAUSFELD. En algunos estados no se permite la exclusión o limitación de daños incidentales o consecuentes, por lo tanto, en tales casos esta limitación o exclusión no es aplicable
 - C. Cualquier falla que resulte de un accidente, abuso, negligencia o incumplimiento de las instrucciones de funcionamiento y uso indicadas en el (los) manual(es) que se adjunta(n) al compresor.
 - D. Los servicios requeridos antes de la entrega tales como: ensamblaje, aceite o lubricantes y ajustes.
 - E. Artículos o servicios normalmente requeridos para el mantenimiento del producto, tales como:lubricantes, filtros, empaques, etc.
 - F. Los motores de gasolina están específicamente excluidos de la cobertura de esta garantía limitada. El comprador debe seguir las clausulas de la garantía otorgada por el fabricante del motor de gasolina que se suministra con el producto.
7. Artículos adicionales no cubiertos bajo esta garantía:
 1. Todos los Compresores
 - a. Cualquier componente dañado durante el envío o cualquier daño ocasionado por haber instalado u operado la unidad bajo condiciones contrarias a lo indicado en las instrucciones para instalar u operar la unidad o daños ocasionados por el contacto con herramientas o los alrededores.
 - b. Daños del cabezal o las válvulas ocasionados por la lluvia, humedad excesiva, agentes corrosivos u otros contaminantes.
 - c. Daños de apariencia que no afecten el funcionamiento del compresor.
 - d. Tanques oxidados, incluyendo pero no limitado al óxido debido al drenaje inadecuado u agentes corrosivos en el ambiente.
 - e. Motores eléctricos, válvulas de chequeo y presostatos después del primer año a partir de la fecha de compra.
 - f. Llaves de drenaje
 - g. Daños debidos al alambrado incorrecto o conexión a circuitos con voltaje inadecuados para la unidad.
 - h. Otros artículos no enumerados pero considerados de desgaste general.
 - i. Presostatos, controles de flujo de aire y válvulas de seguridad cuyos parametos fijados de fábrica se modifiquen.
 2. Compresores lubricados
 - a. Daños del cabezal o las válvulas debidos al uso de aceites no especificados.
 - b. Daños del cabezal o las válvulas debidos a cualquier contaminación del aceite o por no haber seguido las instrucciones de lubricación.
 3. Compresores con bandas de accionamiento directo/ motores de gasolina
 - a. Bandas
 - b. Daños de los anillos debido al mantenimiento inadecuado del filtro.
 - c. Ajustes manuales de los instrumentos de carga/descarga y válvula de estrangulación.
8. RESPONSABILIDADES DEL GARANTE BAJO ESTA GARANTIA: Reparar o reemplazar, como lo decida el Garante, el compresor o componentes que estén defectuosos, se hayan dañado o hayan dejado de funcionar adecuadamente, durante el periodo de validez de la garantía
9. RESPONSABILIDADES DEL COMPRADOR BAJO ESTA GARANTIA:
 - A. Suministrar prueba fechada de compra y la historia de mantenimiento del producto.
 - B. Entregar o enviar los compresores de aire portátiles o componentes al Centro de Servicio autorizado Campbell Hausfeld más cercano. Los gastos de flete, de haberlos, deben ser pagados por el comprador.
 - C. Tener cuidado al utilizar el producto, tal como se indica(n) en el (los) manual(es) del propietario.
10. CUANDO EFECTUARA EL GARANTE LA REPARACION O REEMPLAZO CUBIERTO BAJO ESTA GARANTIA: La reparación o reemplazo dependerá del flujo normal de trabajo del centro de servicio y de la disponibilidad de repuestos.

Esta Garantía Limitada sólo es válida en los Estados Unidos de América y Canadá y le otorga derechos legales específicos. Usted también puede tener otros derechos que varían de un Estado a otro, o de un país a otro.
