



Ultra Wash Dishwasher Use & Care Guide

Table of Contents 1 (English section)

Lavavajillas Ultra Wash Manual de uso y cuidado

Índice 1 (Sección en Español)

Lave-vaisselle Ultra Wash Guide d'utilisation et d'entretien

Table des matières 1 (Section Française)

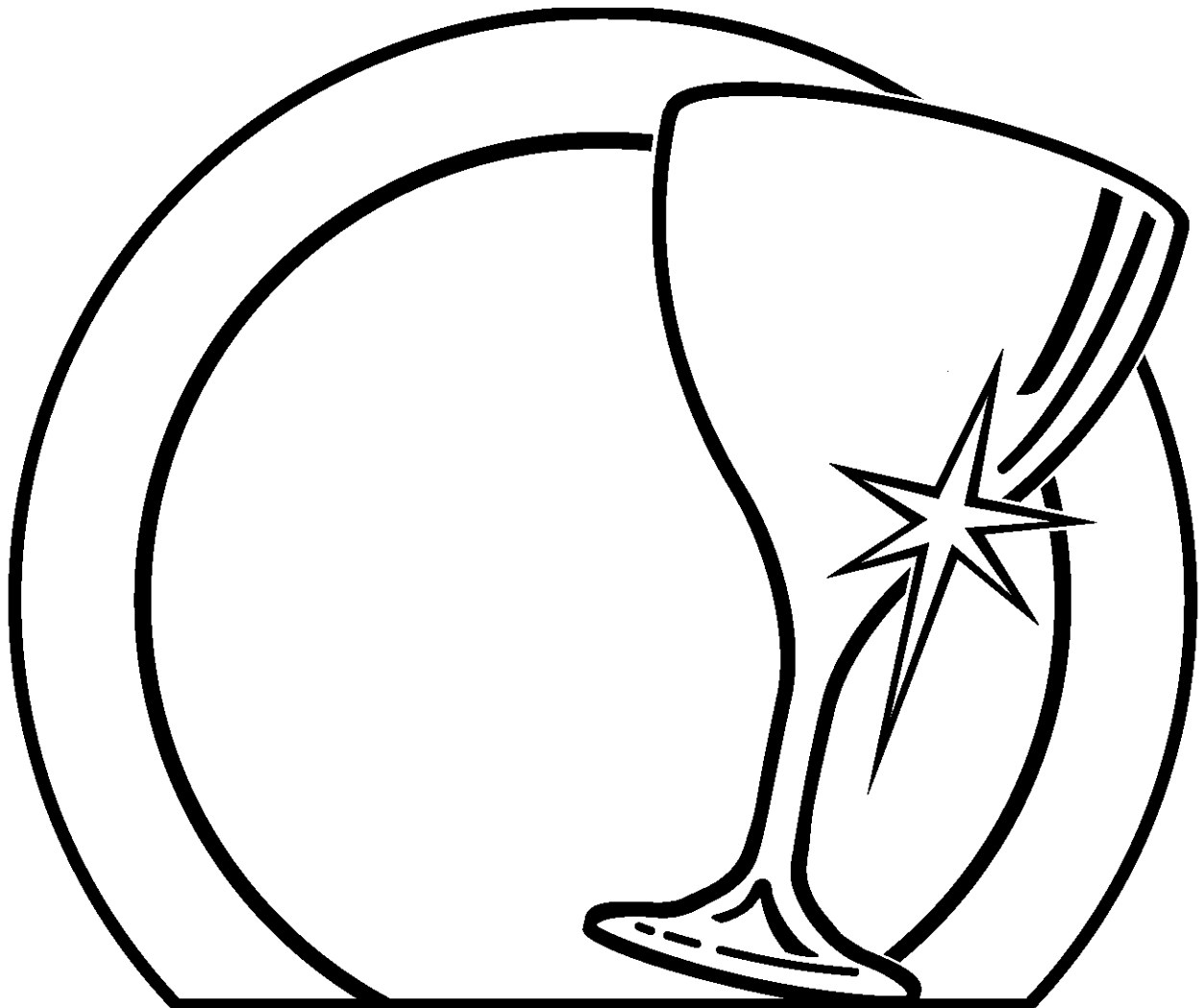

Table of Contents

	Page		Page
Sears Dishwasher Warranty.....	1	Your Part in Cleaning Dishes	
Dishwasher Safety.....	2	Using the detergent dispenser	10
Parts and Features.....	3	How much detergent to use	10
The ULTRA WASH* Soil Removal System	4	Using the rinse agent dispenser.....	11
Start Up Guide		Water temperature tips	11
Before using your dishwasher	5	Cycles.....	12
Starting your dishwasher for everyday loads	6	Options	14
Loading Your Dishwasher		Caring for Your Dishwasher	
Preparing to load your dishwasher.....	7	Cleaning your dishwasher	15
Loading the top rack.....	7	Storing your dishwasher.....	16
Loading the bottom rack.....	9	Tips for washing special items	17
Loading the silverware basket	9	Troubleshooting Guide	18
Quiet operating tips	9	We Service What We Sell.....	21

Sears Dishwasher Warranty

FULL ONE YEAR WARRANTY ON KENMORE ULTRA WASH* DISHWASHERS

For one year from the date of purchase, when the dishwasher is installed and operated in accordance with the instructions provided in the Installation Instructions and Owners Manual, Sears will repair, free of charge, defects in materials or workmanship.

FULL WARRANTY FOR THE LIFE OF THE DISHWASHER ON ULTRA LIFE* TUB MODELS AGAINST LEAKS IN THE TUB AND INNER DOOR PANEL

For the life of the dishwasher if a leak should occur as a result of failure of the polypropylene tub or inner door panel due to cracking, chipping or peeling, Sears will replace, free of charge, the tub or inner door panel.

LIMITED TWO YEAR WARRANTY ON THE ULTRA WASH SYSTEM

After the first year and until two years from the date of purchase, when the dishwasher is installed and operated in accordance with the instructions provided in the Installation Instructions and Owners Manual, Sears will furnish free of charge, replacement parts for any part of the ULTRA WASH wash system (motor, pump, spray arms, nozzle cap, water feed assembly, spray tower, motor seals, and pump gasket) which is defective in materials or workmanship. Customer assumes any labor costs associated with replacement of these parts.

If the dishwasher is subject to other than private family use, the above warranty coverage is effective for only 90 days.

WARRANTY SERVICE IS AVAILABLE BY CONTACTING THE NEAREST SEARS SERVICE CENTER IN THE UNITED STATES OR CANADA. This warranty applies only while the product is in use in the United States or Canada. This warranty gives you specific legal rights, and you may also have other rights which vary from state to state or province to province.

Warranty terms may vary in Canada. Contact your local Sears Service Center for complete details.

Sears, Roebuck and Co.
Dept. 817WA, Hoffman Estates, IL 60179

Sears Canada, Inc.
Toronto, Ontario, Canada M5B 2B8

* Indicates symbol for Trademark

Dishwasher Safety

Your safety and the safety of others is very important.

We have provided many important safety messages in this manual and on your appliance. Always read and obey all safety messages.



This is the safety alert symbol.

This symbol alerts you to hazards that can kill or hurt you and others.

All safety messages will be preceded by the safety alert symbol and the word "DANGER" or "WARNING." These words mean:

⚠ DANGER

You **will** be killed or seriously injured if you don't follow instructions.

⚠ WARNING

You **can** be killed or seriously injured if you don't follow instructions.

All safety messages will identify the hazard, tell you how to reduce the chance of injury, and tell you what can happen if the instructions are not followed.

IMPORTANT SAFETY INSTRUCTIONS

WARNING: When using the dishwasher, follow basic precautions, including the following:

- Read all instructions before using the dishwasher.
- Use the dishwasher only for its intended function.
- Use only detergents or rinse agents recommended for use in a dishwasher and keep them out of the reach of children.
- When loading items to be washed:
 - 1) Locate sharp items so that they are not likely to damage the door seal; and
 - 2) Load sharp knives with the handles up to reduce the risk of cut-type injuries.
- Do not wash plastic items unless they are marked "dishwasher safe" or the equivalent. For plastic items not so marked, check the manufacturer's recommendations.
- Do not touch the heating element during or immediately after use.
- Do not operate the dishwasher unless all enclosure panels are properly in place.
- Do not tamper with controls.
- Do not abuse, sit on, or stand on the door or dish racks of the dishwasher.
- To reduce the risk of injury, do not allow children to play in or on the dishwasher.
- Under certain conditions, hydrogen gas may be produced in a hot water system that has not been used for two weeks or more. **HYDROGEN GAS IS EXPLOSIVE.** If the hot water system has not been used for such a period, before using the dishwasher turn on all hot water faucets and let the water flow from each for several minutes. This will release any accumulated hydrogen gas. As the gas is flammable, do not smoke or use an open flame during this time.
- Remove the door to the washing compartment when removing an old dishwasher from service or discarding it.

SAVE THESE INSTRUCTIONS

Parts and Features

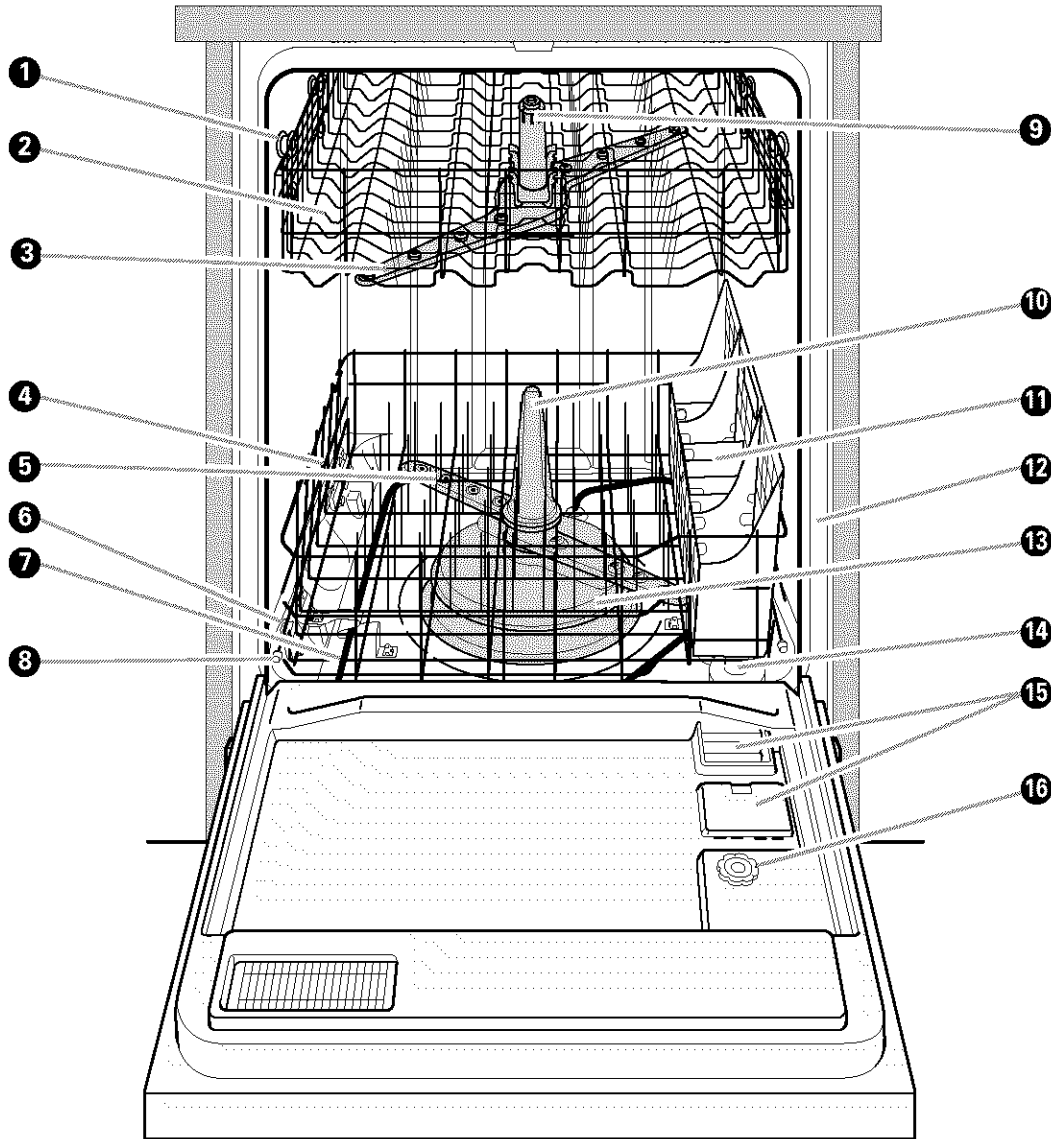

- | | |
|-------------------------------------|---|
| ❶ 3-position adjusters (pg. 8) | ❹ Third level wash |
| ❷ Top rack (pg. 7) | ❺ Spray tower |
| ❸ Upper spray arm | ❻ Silverware basket (pg. 9) |
| ❹ Bottom rack (pg. 9) | ❼ Model and serial number label (on right side) |
| ❺ Lower spray arm | ❽ ULTRA WASH* module (pg. 4) |
| ❻ Water inlet opening [in tub wall] | ❾ Overfill protector |
| ❼ Heating element | ❿ Detergent dispensers (pg. 10) |
| ❽ Rack bumper | ⓫ Rinse agent dispenser (pg. 11) |

Additional feature(s) your dishwasher may have:

- Utensil basket (pg. 8)
- Small items basket (pg. 8)

The ULTRA WASH* Soil Removal System

Your dishwasher's new ULTRA WASH Soil Removal System is designed to give you sparkling clean dishes in the shortest amount of time with the least amount of energy necessary. The ULTRA WASH Soil Removal System includes a heavy duty grinder that acts as a food disposer to grind and dispose of large food particles.

Here's how the ULTRA WASH Soil Removal System works:

1. When you load the dishwasher, all you need to do is remove bones, large chunks, or burned-on food. Any remaining food will be ground up and disposed.
2. Hot water fills the dishwasher to a level near the bottom of the overfill protector.
3. Detergent is added at the correct times from the detergent dispenser, and hot water is pumped through the ULTRA WASH pump.
4. Food particles are removed from dishes, pots and pans, tableware, and cutlery as the dishwasher sprays a mixture of hot water and detergent through two spray arms against their soiled surfaces.
5. Food soil in the dishwasher is held in an accumulating chamber so it does not recirculate into the dishwasher.
6. Water is pumped again through the ULTRA WASH pump to remove soil particles from the water, and "hold" them in the accumulating chamber.

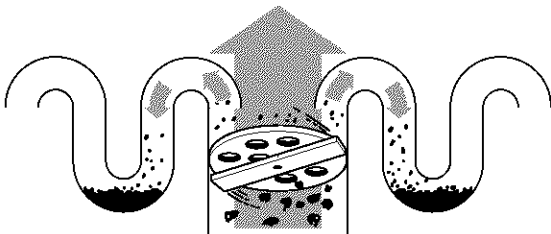

7. Soil in the ULTRA WASH Soil Removal System is disposed down the drain with the wash water.

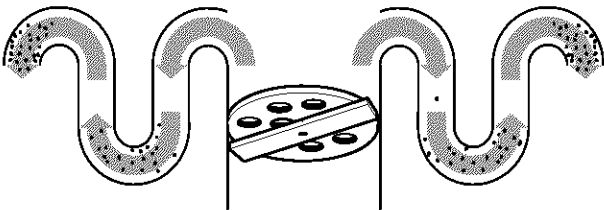

8. Fresh, hot water enters the dishwasher, sprays on the dishes to rinse them, and the rinse water is pumped through the ULTRA WASH Soil Removal System to remove any remaining soil.
9. Soil that is held in the ULTRA WASH Soil Removal System is disposed down the drain with the rinse water.
10. Final rinse water is heated and a rinse agent is added to prepare the dishes for drying.

Start Up Guide

Before using your dishwasher

⚠️ WARNING

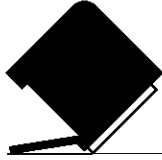

Tip Over Hazard

Do not use dishwasher until completely installed.
Do not push down on open door.
Doing so can result in serious injury or cuts.

⚠️ WARNING



Electrical Shock Hazard

Electrically ground dishwasher.
Connect ground wire to green ground connector in terminal box.
Do not use an extension cord.
Failure to follow these instructions can result in death, fire, or electrical shock.

GROUNDING INSTRUCTIONS

- **For a grounded, cord connected dishwasher:**

The dishwasher must be grounded. In the event of a malfunction or breakdown, grounding will reduce the risk of electric shock by providing a path of least resistance for electric current. The dishwasher is equipped with a cord having an equipment-grounding conductor and a grounding plug. The plug must be plugged into an appropriate outlet that is installed and grounded in accordance with all local codes and ordinances.

WARNING: Improper connection of the equipment grounding conductor can result in a risk of

electric shock. Check with a qualified electrician or service representative if you are in doubt whether the dishwasher is properly grounded. Do not modify the plug provided with the dishwasher; if it will not fit the outlet, have a proper outlet installed by a qualified electrician.

- **For a permanently connected dishwasher:**

The dishwasher must be connected to a grounded metal, permanent wiring system, or an equipment-grounding conductor must be run with the circuit conductors and connected to the equipment-grounding terminal or lead on the dishwasher.

SAVE THESE INSTRUCTIONS

Starting your dishwasher for everyday loads

Here is an overview for loading and running your dishwasher. Refer to the noted pages for more details of each step.

1. The ULTRA WASH* Soil Removal System is designed to remove food particles from the wash and rinse water. Remove only large chunks of food and bones from your dishes.
2. Properly load the dishwasher **A**. Make sure nothing prevents the spray arms from spinning freely **B**. See pages 7-9.

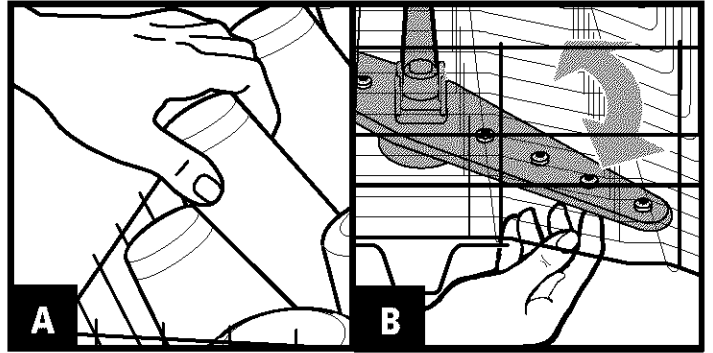

3. Add detergent **C** and check the rinse agent dispenser. Add rinse agent if needed **D**. See pages 10 and 11.

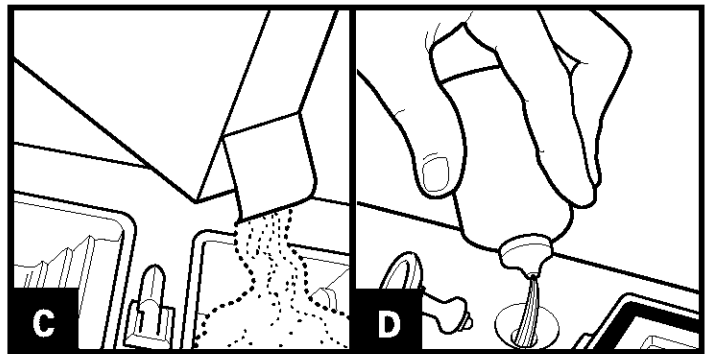

4. Push door firmly closed **E**. The door latches automatically. Run hot water at the sink nearest your dishwasher until water is hot **F**. Turn off water. See page 11.

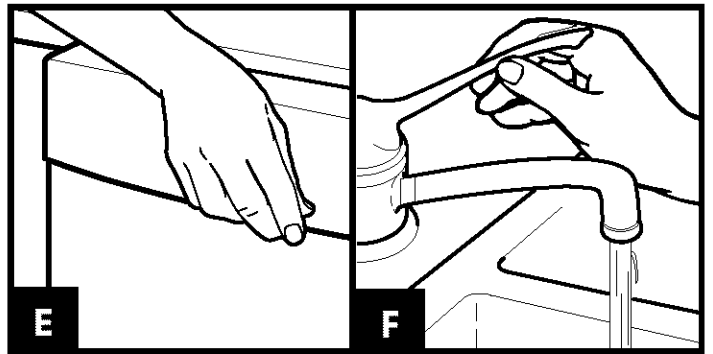

5. Press the desired Cycle and Options selections **G**. Turn the Timer knob to the desired cycle to start **H**. See pages 12-14.

NOTE: If the door is latched, you will hear the cycles start and stop as the Timer knob passes each cycle mark. This is normal and does not hurt the dishwasher. If you prefer, you can set the Timer knob with the door unlatched.

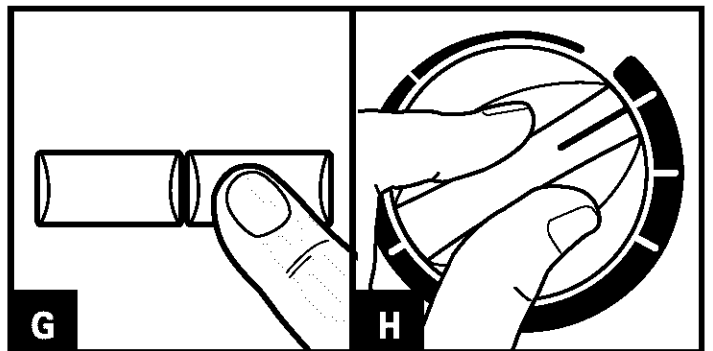

Loading Your Dishwasher

Preparing to load your dishwasher

- Load correctly for best washing results. Incorrect loading may cause poor washing and the need to rewash all or part of the load.
 - Wash full loads. Running a half-filled dishwasher uses the same amount of electricity and hot water as a fully loaded machine.
 - To save water and energy, do not rinse dishes before putting them into the dishwasher.
 - Remove large pieces of food, fruit pits, bones, and other hard items. The ULTRA WASH* module will remove food particles from the water. The module contains a chopping device which will reduce the size of food items.
- NOTE:** If hard items such as fruit seeds, nuts, and egg shells enter the ULTRA WASH module, you might hear chopping, grinding, crunching, or buzzing sounds. Those sounds are normal when hard items enter the module. **Do not** let metallic items (such as pot handle screws) get into the ULTRA WASH module. They could damage the ULTRA WASH module.
- Foods like eggs, rice, pasta, spinach, and cooked cereals may be hard to remove if they are left to dry over a period of time. Run a Quick Rinse cycle to keep dishes moist if you do not plan to wash them soon.
 - Load dishes so soiled surfaces face the rotating spray arms.
 - Load dishes so they are not stacked or overlapping, if possible. It is important for the water spray to reach all soiled surfaces for best washing. For best drying, water must be able to drain from all surfaces.

Loading the top rack

The top rack is designed for cups, glasses, and smaller items. (See recommended loading patterns below.)

NOTE: The features on your dishwasher rack may vary from the drawings below.

Do not cover third level wash tower

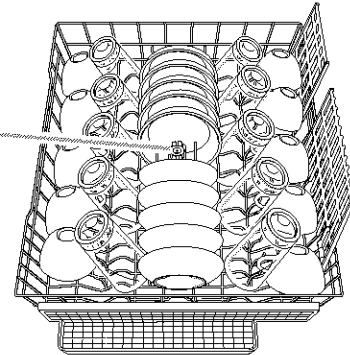

10 place setting

Do not cover third level wash tower

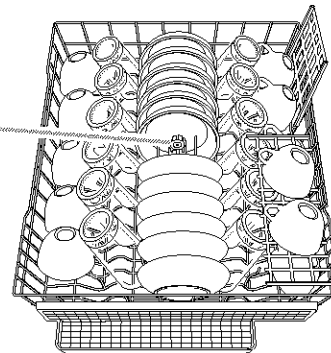

12 place setting

- Place items so open ends face down for cleaning and draining.
- Load glasses in top rack only – bottom rack is not designed for glasses. Damage may occur.
- Place cups and glasses in the rows between prongs. Placing them over the prongs can lead to breakage.
- Secure lightweight items.
- China, crystal, and other delicate items must not touch each other during dishwasher operation. Damage may occur.
- Load plastic items in the top rack only. Only plastic items marked “dishwasher safe” are recommended.
- Load plastic items so the force of the spray does not move them during the cycle.
- To avoid chipping, do not let stemware touch other items.
- Small bowls, pans, and other utensils can be placed in the top rack.
- Load items so they do not cover third level wash tower.

Loading the top rack (cont.)

Utensil basket (on some models)

Use this extra capacity basket on the top rack to hold spatulas, wooden spoons, and similar items.

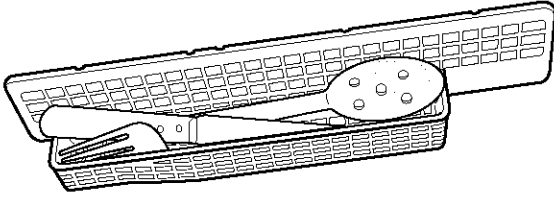

Small items basket (on some models)

This basket fits in the top rack. Use it to hold small items that could otherwise “fly” around inside the dishwasher during a cycle.

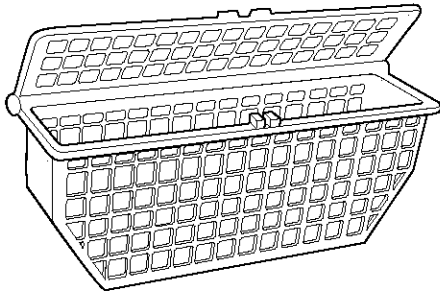

Adjustable 3-position top rack

You can raise or lower the rack to fit tall items in either the top or bottom rack. The high and low positions are marked on the adjuster on the side facing the center of the dishwasher.

1. Hold top rack with one hand near adjuster.
2. Pull top of adjuster lever out with other hand.
3. Lift or lower rack to one of the preset positions.
4. Release adjuster lever.
5. Repeat Steps 1-4 for the three remaining adjusters as needed. The four adjusters can be raised or lowered separately or together, as desired. The top rack does not have to be level.

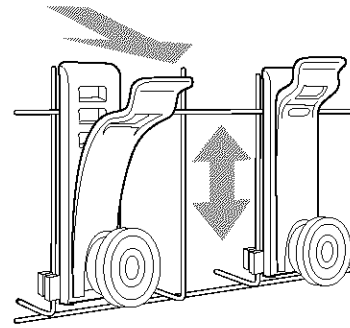

Loading the bottom rack

Items with cooked-on or dried-on food should be loaded in the bottom rack, with soiled surfaces facing inward to the spray. (See recommended loading patterns below.)

NOTE: The features on your dishwasher rack may vary from the drawings below.

Do not cover spray tower

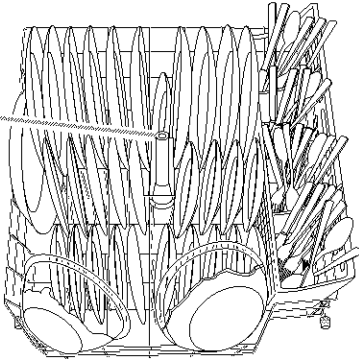

10 place setting

Do not cover spray tower

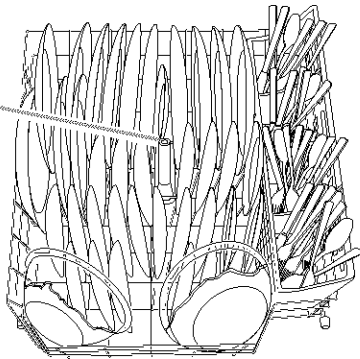

12 place setting

- Do not load glasses, cups, or plastic items in the bottom rack.
- Load plates, soup bowls, etc., between prongs and facing inward to the spray.
- Overlap edges of plates for large loads.
- Secure heavily soiled cookware face down in the rack.
- Load items so they do not block or cover the spray tower.
- Make sure pot handles and other items do not stop rotation of the upper or lower spray arm. The spray arms must move freely.

Loading the silverware basket

- Load the silverware basket while it is in the bottom rack or take the basket out for loading on a counter or table.

NOTE: You can remove the basket for easy unloading. Always unload or remove the basket before unloading the racks to avoid spilling water droplets on the silverware.

- Mix items in each section of the basket with some pointing up and some down to avoid nesting. Spray cannot reach nested items.

IMPORTANT: Always load sharp items (knives, skewers, forks, etc.) pointing down.

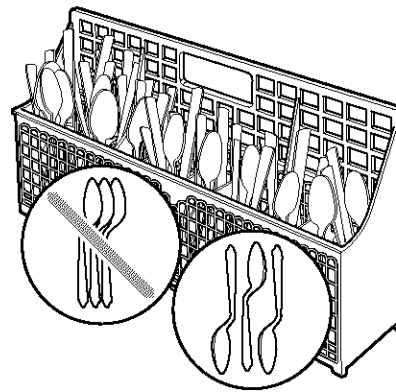

Quiet operating tips

To avoid thumping/clattering noises during operation:

- Make sure lightweight load items are secured in the racks.
- Make sure pot lids and handles, pizza pans, cookie sheets, etc., do not touch interior walls or interfere with the spray arm's rotation.
- Load dishes so they do not touch one another.

NOTE: Keep sink drain plugs closed during dishwasher operation to prevent noise transfer through drains.

Your Part in Cleaning Dishes

Using the detergent dispenser

- Use automatic dishwashing detergent only. Other detergents are too mild and much too sudsy.
- Add detergent just before starting cycle.
- Store tightly closed detergent in a cool, dry place.
Fresh automatic dishwasher detergent results in better cleaning.

Filling the detergent dispenser

The detergent dispenser **A** has one section with a cover and one without. Push the cover down firmly until it latches. Detergent in the open section falls into the dishwasher when closing the door. The covered section opens automatically for the main wash. It is normal for the cover to open partially when dispensing detergent.

NOTE: Use both sections for cycles with two washes. Use only the covered section for cycles with one wash. See the cycles chart for more details.

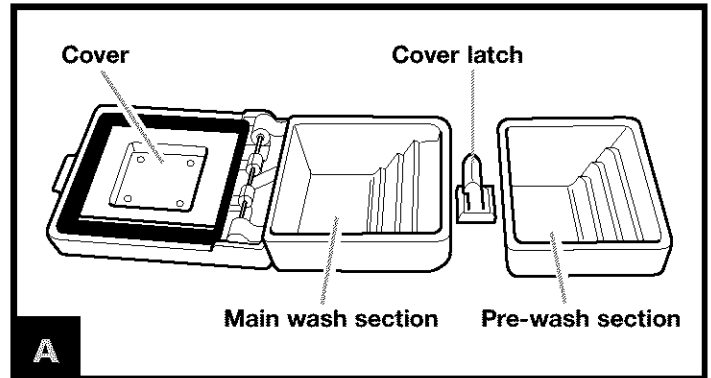

How much detergent to use

- The amount of detergent to use depends on the hardness of your water and the type of detergent. If you use too little, dishes won't be clean. If you use too much in soft water, glassware will etch.
- Find out your water's hardness by asking the water softener department in your local Sears store or your local water department.

WATER HARDNESS	AMOUNT OF DETERGENT
Soft to Medium Hard Water 0 to 6 grains per gallon	For normal loads: <ul style="list-style-type: none">• Partially fill the Main Wash section (2 tablespoons or 30 grams)• Fill the Pre-Wash section (2 tablespoons or 30 grams) NOTE: Add only 1 tablespoon or 15 grams of detergent to the Pre-Wash section if dishes are prerinsed or water is very soft. For heavily soiled loads: <ul style="list-style-type: none">• Fill the Main Wash section (3 tablespoons or 45 grams)• Fill the Pre-Wash section (2 tablespoons or 30 grams)
Medium to Hard Water 7 to 12 grains per gallon	For normal and heavily soiled loads: <ul style="list-style-type: none">• Fill the Main Wash section (3 tablespoons or 45 grams)• Fill the Pre-Wash section (2 tablespoons or 30 grams)

NOTE: Fill amounts shown are for standard powdered detergent. Amounts may vary if you use liquid or concentrated powdered detergent. Follow instructions on the package when using liquid dishwasher detergent or concentrated powdered detergent.

Using the rinse agent dispenser

A rinse agent greatly improves dish drying and helps prevent spots or streaks. The rinse agent helps water flow off dishes and keeps water from forming droplets. A small amount of rinse agent automatically releases into the final rinse water.

Keep the rinse agent dispenser filled with a liquid rinse agent. For best drying results, periodically check the dispenser as follows to see if it needs filling:

- Check center of rinse aid indicator cap **A**. Clear means it needs filling.

OR

- Remove rinse aid indicator cap. An “E” is visible at the bottom of the dispenser when empty **B**.

To fill dispenser:

1. Open dishwasher door completely.
2. Remove rinse aid indicator cap.
3. Add rinse agent **C**. Fill only to smallest opening in lower part of dispenser. Overfilling may cause rinse agent to leak out. This will not harm the dishwasher, but could cause oversudsing.
4. Clean up any spilled rinse agent with a damp cloth.
5. Replace rinse aid indicator cap. Keep it closed tightly.

NOTES:

- Your dishwasher is designed to use a liquid rinse agent. Do not use a solid or bar-type rinse agent.
- The rinse agent dispenser holds 6 ounces (175 mL). Under normal conditions, this lasts about 3 months.
- You do not have to wait until the dispenser is empty before refilling, but do not overfill it.

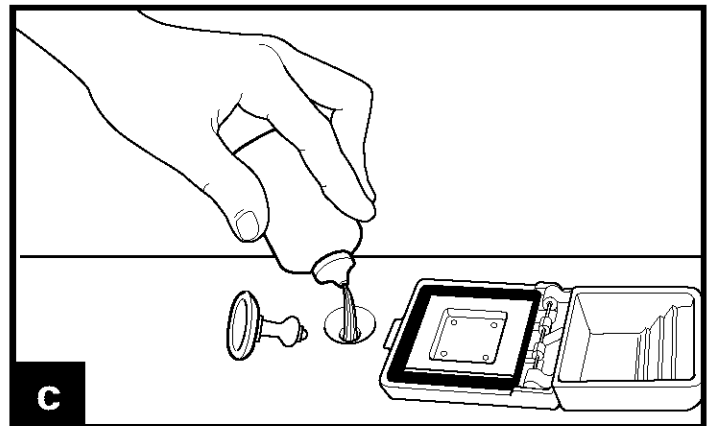
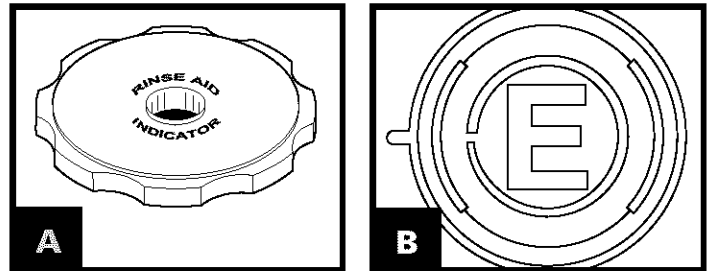

Water temperature tips

Hot water dissolves and activates the dishwashing detergent. Hot water also dissolves grease on dishes and helps dry glasses spot-free. For best dishwashing results, water must be at least 120°F (49°C) as it enters the dishwasher. Loads may not wash as well if the water temperature is too low.

NOTE: Use the Water Heat option on your dishwasher if you keep your water heater at a low setting. For more information, see “Dishwasher seems to run too long” in the “Troubleshooting Guide” section.

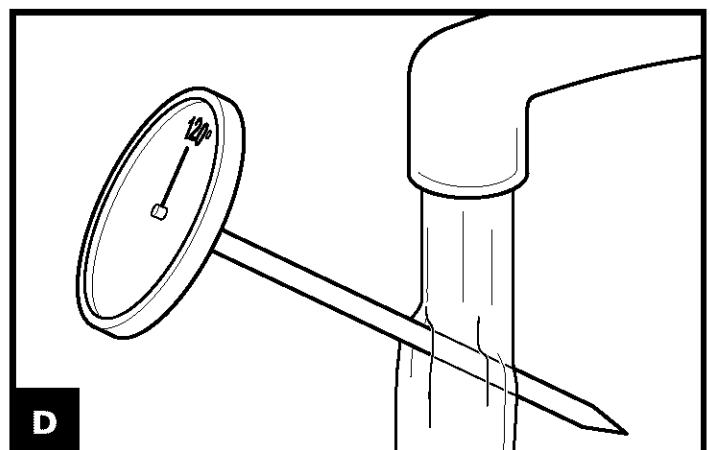

To check water temperature:

1. Run hot water at the faucet closest to your dishwasher for at least 1 minute.
2. Measure the water temperature with a candy or meat thermometer placed in the running stream of water **D**.
3. If the water temperature at the faucet is below 120°F (49°C), have a qualified person raise the water heater’s thermostat setting.



Cycles

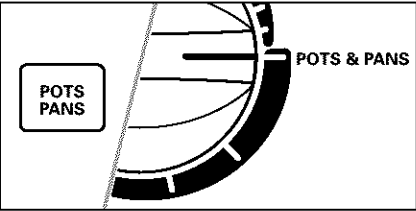
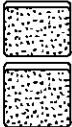
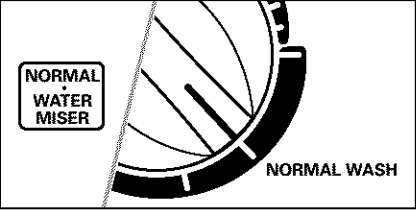
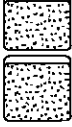

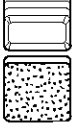
CYCLE	A "✓" shows what each cycle includes.							
	Wash	Rinse	Main Wash	Rinse	Dry	Cycle Time†† (min.)	Water Usage (gallons[U.S.] /liters)	Detergent Dispenser Sections
POTS & PANS 	✓†	✓	✓†	✓†	✓	88††	9.1/34.4	 Use Both Sections
NORMAL WASH 	✓		✓†	✓†	✓	72††	6.9/26.1	 Use Both Sections
WATER MISER 			✓†	✓†	✓	62††	4.8/18.2	 Use Covered Section

† The Timer knob will pause while water is being heated.

†† Cycle time includes dry time and may be longer depending on the temperature of water entering the dishwasher. The cooler the water, the longer the cycle time. If the water is already hot enough, the cycle times will be as shown.

Cycles (cont.)

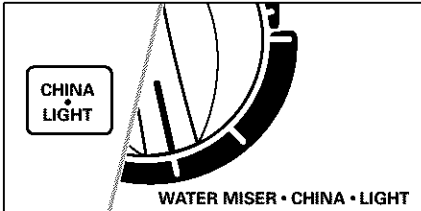
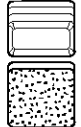
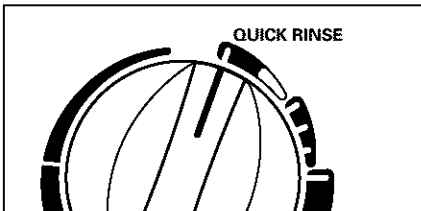
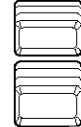

CYCLE	A "✓" shows what each cycle includes.							Water Usage (gallons[U.S.] /liters)	Detergent Dispenser Sections
	Wash	Rinse	Main Wash	Rinse	Dry	Cycle Time †† (min.)			
CHINA • LIGHT 			✓†	✓†	✓	62††	4.8/18.2	 Use Covered Section	
QUICK RINSE 				✓		6	2.2/8.3	 No Detergent Needed	

A light wash and gentle dry for china and crystal. If you have not selected No Heat Dry, the heating element cycles on and off during the drying part of the cycle.

- Selecting the Water Heat option ensures water is heated to 135°F (57°C) in main wash.
- Water automatically heats to 135°F (57°C) in the final rinse.

For rinsing dishes that will be washed later.

† The Timer knob will pause while water is being heated.
 †† Cycle time includes dry time and may be longer depending on the temperature of water entering the dishwasher. The cooler the water, the longer the cycle time. If the water is already hot enough, the cycle times will be as shown.

Options



Option	When should I use it?	What does it do?
Water Heat <ul style="list-style-type: none"> • Automatic with Pots & Pans • Option for Normal Wash, Water Miser, and China•Light cycles • Not available for Quick Rinse cycle 	To ensure water temperature in main wash reaches 135°F (57°C).	<ul style="list-style-type: none"> • When you select Water Heat, main wash delays until water heats to 135°F (57°C). • As water heats, washing action continues. • Timer knob pauses until water reaches proper temperature.
No Heat Dry <ul style="list-style-type: none"> • Option for Pots & Pans, Normal Wash, Water Miser and China•Light cycles 	Use when you do not need a rapid dry cycle. Allow longer drying times (overnight). Use rinse agent to improve drying.	<ul style="list-style-type: none"> • Turns off heating element in 30-minute dry period.
Reset Options	To change option selection.	<ul style="list-style-type: none"> • Cancels any previously selected options.
Delay Wash <ul style="list-style-type: none"> • Option for Pots & Pans and Normal Wash. • Not available for Quick Rinse, Water Miser, and China•Light cycles 	Use when you want to start a cycle later. Set delay to run dishwasher during times when off-peak utility rates are in effect. Local utilities recommend this to avoid heavy usage of energy at certain times of day.	<ul style="list-style-type: none"> • Delay beginning of your selected cycle and options for up to 5 hours. • To set: <ol style="list-style-type: none"> 1. Close the door firmly until you hear it latch. 2. Select the desired Cycle and Options. 3. Turn Timer knob to the number of hours you want dishwashing to be delayed. • If you wish to put more dishes in the dishwasher while it is in delay mode, be sure to latch the door after you add them. The Timer knob will not advance unless the door is latched. The amount of delay can be changed or canceled at any time before the cycle begins.

Caring for Your Dishwasher

Refer to the “Troubleshooting Guide” section for special cleaning problems.

Cleaning your dishwasher

Cleaning the exterior

In most cases, regular use of a soft, damp cloth or sponge and a mild detergent is all that is necessary to keep the outside of your dishwasher looking nice and clean.

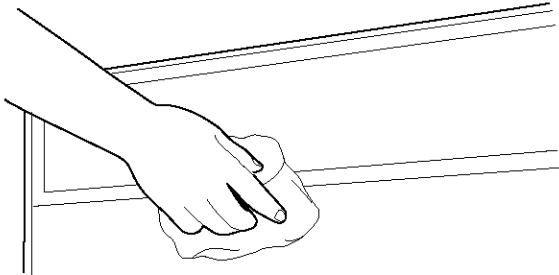

Cleaning the interior

Hard water minerals may cause a white film to build up on the inside surfaces, especially just beneath the door area.

To clean interior:

- Apply powdered dishwasher detergent to a damp sponge to make a paste.

OR

- Use liquid automatic dishwasher detergent and clean with damp sponge.

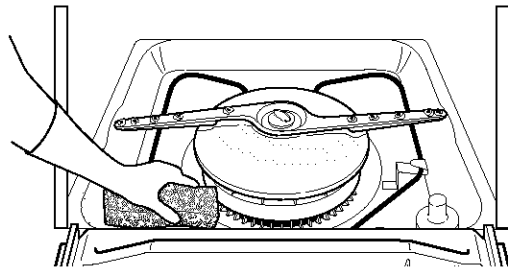

Do not clean the dishwasher interior until it has cooled. Wear rubber gloves. **Do not** use any type of cleanser other than dishwasher detergent because it may cause foaming or sudsing.

Storing your dishwasher

Moving or winterizing your dishwasher

Protect your dishwasher and home against water damage due to freezing water lines. If your dishwasher is left in a seasonal dwelling or could be exposed to near freezing temperatures, have a qualified person do the following:

1. Disconnect power supply to the dishwasher.
2. Turn off water supply to the dishwasher.
3. Remove the 4 screws on the lower access panel and remove the lower access panel.

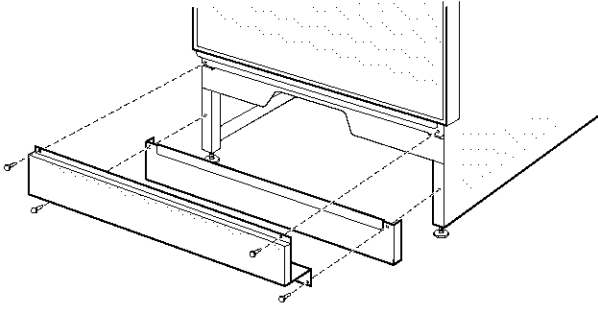

4. Place a shallow pan under the water supply valve. Then, use a wrench to disconnect the water inlet from the water supply valve. Separate the water inlet from the water supply valve and drain water into the pan.

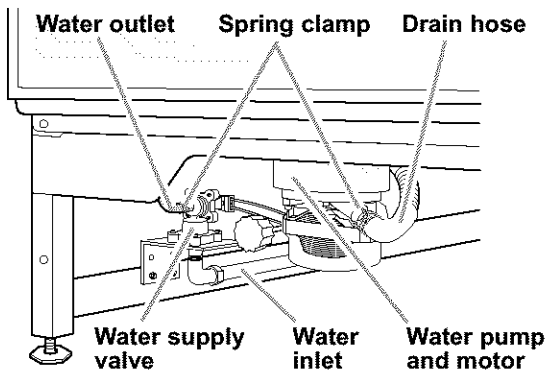

5. Remove the spring clamp from the water outlet and separate from the water supply valve; drain water into pan.
6. Reconnect both water inlet and water outlet to the water supply valve.
7. Empty the pan and reposition it under the water pump.
8. Remove the clamp and disconnect the drain hose from the water pump; drain water into pan.
9. Reconnect drain hose to the water pump, being sure to position the clamp over the connection.
10. Replace the lower access panel.

Reconnecting your dishwasher

1. Remove the 4 screws on the lower access panel and remove lower access panel.
2. Turn on the water supply to dishwasher.
3. Turn on power supply to dishwasher.
4. Run dishwasher through a complete cycle and check for leaks.
5. Replace lower access panel.

NOTE: If your dishwasher is connected to a garbage disposal, do not run water into the sink after winterizing.

This could cause water to refill the drain hose on your dishwasher.

Storing for the summer

Protect your dishwasher during the summer months by turning off the water supply and power supply to the dishwasher.

Tips for washing special items

If you have any doubts about washing a particular item, check with the manufacturer to see if it is dishwasher safe.		
MATERIAL	DISHWASHER SAFE?	EXCEPTIONS/SPECIAL INFORMATION
Aluminum	Yes	High water temperature and detergents may affect finish of anodized aluminum.
Bottles and Cans	No	Wash bottles and cans by hand. Labels attached with glue can loosen in your dishwasher. Loose labels and glue can clog spray arms or the pump and will reduce washing performance.
Cast Iron	No	Seasoning will be removed and iron will rust.
China/Stoneware	Yes	Always check manufacturer's recommendations before washing. Antique, hand-painted, or over-the-glaze patterns may fade. Gold leaf may discolor or fade.
Crystal	Yes	Always check manufacturer's recommendations before washing. Some types of leaded crystal may etch with repeated washings.
Gold	No	Gold-colored flatware will discolor.
Glass	Yes	Milk glass will yellow with repeated dishwasher washing.
Hollow-Handle Knives	No	Handles of some knives are attached to the blade with adhesives which may loosen if washed in the dishwasher.
Pewter	No	High water temperatures and detergent may discolor or pit finish.
Disposable Plastics	No	Cannot withstand high water temperatures and detergents.
Plastics	Yes	Always check manufacturer's recommendations before washing. Plastics vary in their capacity to withstand high water temperatures and detergents. Load plastics in top rack only.
Stainless Steel	Yes	Run a Quick Rinse cycle if not washing immediately. Prolonged contact with food containing salt, vinegar, milk products, or fruit juice could damage finish.
Sterling Silver or Silver Plate	Yes	Run a Quick Rinse cycle if not washing immediately. Prolonged contact with food containing salt, acid, or sulfide (eggs, mayonnaise, and seafood) could damage finish.
Tin	No	Can rust.
Wooden Ware	No	Wash by hand. Always check manufacturer's recommendations before washing. Untreated wood may warp, crack, or lose its finish.

Troubleshooting Guide

Dishwasher is not operating properly

PROBLEM ...	CAUSE ...	SOLUTION ...
Dishwasher does not run or stops during a cycle	Door not closed	Make sure door is closed and securely latched.
	Wrong cycle selected	Refer to the "Cycles" section, page 12.
	No or improper power supplied to dishwasher	Check to see if household fuse or circuit breaker is blown or tripped.
	Motor stopped due to overload	Motor will automatically reset itself within a few minutes. If it does not restart, call for service.
Dishwasher will not fill	No water supplied to dishwasher	Check to see if shut-off valve (if installed) is turned on.
	Overfill protector stuck	Check to see if the overfill protector moves up and down freely. Press down to release.
Dishwasher seems to run too long	Water supplied to dishwasher is not hot enough	<p>It is normal for the dishwasher to run longer while heating water. Refer to the "Water temperature tips" section, page 11.</p> <ul style="list-style-type: none"> • A delay will occur in the main wash if the Water Heat option is selected. • Three delays will occur if the Pots & Pans cycle is selected. • The final rinse will automatically delay until the water temperature reaches the proper temperature.
Water remains in dishwasher	Cycle not finished	Wait for the cycle to complete.
Detergent remains in covered section of dispenser	Cycle not finished	Wait for the cycle to complete.
	Detergent has lumps	Replace with dry, lump-free detergent.
	Bottom rack in backwards	Refer to the "Parts and Features" section, page 3, and reinstall rack if necessary.
White residue appears on front of access panel	Too much detergent was used	Refer to the "Using the detergent dispenser" section, page 10.
	Brand of detergent developing excess foam	Try a different brand to reduce foaming and eliminate buildup.
Odor in the dishwasher	Dishes only washed every 2-3 days	Run a Quick Rinse cycle at least once or twice a day until full load is accumulated.
	Plastic smell of new dishwasher	Run a vinegar rinse, as described on the next page.
Condensation on kitchen counter	Excessive moisture from vent in dishwasher console	Dishwasher console should be aligned with countertop. Refer to Installation Instructions for more information.

Dishes are not cleaned completely

Food soil left on dishes	Improper loading	Refer to the "Loading Your Dishwasher" section, pages 7-9.
	Water temperature is too low	Use the Water Heat option. If needed, turn home water heater up to ensure water entering dishwasher is 120°F (49°C) minimum. Refer to the "Water temperature tips" section, page 11.
	Use of incorrect, too little, or ineffective detergent	Use recommended dishwasher detergents only. Refer to the "Using the detergent dispenser" section, page 10. Never use less than one tablespoon per load. Detergent must be fresh to be effective. Always store detergent in a cool, dry area.

Troubleshooting Guide (cont.)

Dishes are not cleaned completely (cont.)

PROBLEM ...	CAUSE ...	SOLUTION ...
Food soil left on dishes (cont.)	Detergent cakes in dispenser	Use fresh detergent only. Do not allow detergent to sit for several hours in a wet dispenser. Check dispenser for caked detergent. Clean dispenser when caked detergent is present.
	Pump or spray arm clogged by labels from bottles and cans	Remove labels before washing bottles and cans or wash by hand. Refer to the "Tips for washing special items" section, page 17.
	Insufficient fill caused by low water pressure	Home water pressure should be 20 to 120 psi (138-828 kPa) for proper dishwasher fill. A booster pump on the water supply may be necessary if pressure is too low.
	Slowdown of wash arm due to high suds	Never use soap or laundry detergents. Use recommended dishwasher detergents only.

Spots or stains on dishes

Spotting and filming	Hard water or high mineral content in water	Conditioning the final rinse water with a liquid rinse agent helps eliminate spotting and filming. Keep the dispenser full with a rinse agent at all times.
	Water temperature is too low	Use the Water Heat option. If needed, turn home water heater up to ensure water entering dishwasher is 120°F (49°C) minimum. Refer to the "Water temperature tips" section page 11.
	Use of incorrect detergents	Use recommended dishwasher detergents only.
	Incorrect amount of detergent	Refer to the "Using the detergent dispenser" section, page 10. Heavy soil and/or hard water generally require extra detergent.
	Use of ineffective detergents	Detergent should be fresh. Store in a cool, dry place, preferably in an airtight container. Discard lumpy detergent.
Insufficient fill caused by low water pressure	Home water pressure should be 20 to 120 psi (138-828 kPa) for proper dishwasher fill. A booster pump on the water supply may be necessary if pressure is too low.	
		<p>NOTE: To remove spots and film from dishes, try a vinegar rinse.</p> <ol style="list-style-type: none"> 1. Wash and rinse as usual using the No Heat Dry option. 2. Remove all metal items. 3. Put 2 cups (500 mL) white vinegar in a container on the bottom rack. 4. Run dishwasher through complete washing cycle. Vinegar will mix with wash water.
Silica film or etching (silica film is a milky, rainbow-colored deposit; etching is a cloudy film)	A water chemical reaction with certain types of glass-ware. Usually caused by some combination of soft or softened water, alkaline washing solutions, insufficient rinsing, overloading the dishwasher, and heat of drying.	It may not be possible to prevent problem, except by hand washing. To slow this process, use a minimum amount of detergent but not less than 1 tablespoon per load. Use a liquid rinse agent and underload the dishwasher to allow thorough rinsing. Silica film and etching are permanent and cannot be removed. Use the No Heat Dry option.

Troubleshooting Guide (cont.)

Spots or stains on dishes (cont.)

PROBLEM ...	CAUSE ...	SOLUTION ...
White spots on cookware with non-stick finish	Seasoning removed by dishwasher detergents	Reseason cookware after dishwasher washing.
Brown stains on dishes and dishwasher interior	High iron content in water supply	Remove by washing dishes (after food soil has been removed) with 1 teaspoon to 1 tablespoon of citric acid crystals added to covered section of detergent dispenser. Do not use detergent. Follow with a Normal Wash cycle with detergent. If treatment is needed more often than every other month, the installation of an iron removal unit is recommended.
Black or gray marks on dishes	Aluminum items	Aluminum items should be loaded so that they will not rub against dishes during washing. Throwaway aluminum items should not be washed in the dishwasher because they may break down and cause marking. Aluminum markings can be removed by using a mild abrasive cleanser.
Orange stains on plastic dishes or dishwasher interior	Large amounts of tomato-based foods in dishes placed in the dishwasher	Stains may gradually fade over time. Regular use of heated drying may cause stains to fade slower. Stains will not affect dishwasher performance. Regular use of Quick Rinse cycle or No Heat Dry option will reduce the likelihood of staining.

Dishes do not dry completely

Dishes are not dry	Dishes do not drain properly	Dishes must have proper water drainage. Do not overload. Refer to the "Loading Your Dishwasher" section, pages 7-9. Use a liquid rinse agent to speed drying.
	Plastics	Some plastics, due to material, may need to be towel dried.
	Rinse agent dispenser is empty	Refer to the "Using the rinse agent dispenser" section, page 11.
	No Heat Dry option was used	Do not use the No Heat Dry option.

Dishes are damaged during cycle

Chipping of dishes	Improper loading	Load dishes and glasses so that they are stable and do not strike together from washing action. Moving rack in and out slowly will also minimize chipping. NOTE: Some types of china and glassware are too delicate for automatic dishwashing and should be hand washed; for example: antiques, feather-edged crystal, and similar types.
---------------------------	------------------	---

Noises

Grinding, grating, crunching, or buzzing sounds	Hard object entered the Ultra Wash module	Sound should stop when object is ground up.
--	---	---

We Service What We Sell

“We Service What We Sell” is our assurance that you can depend on Sears for service. Your dishwasher has added value when you consider that Sears has service units nationwide, staffed with professional technicians specifically trained on Sears appliances and having the parts, tools, and equipment to ensure that we meet our pledge to you ... “We Service What We Sell.”

Sears Maintenance Agreement

Maintain the value of your KENMORE* Dishwasher with a Sears Maintenance Agreement. Sears dishwashers are designed, manufactured, and tested for years of dependable operation. Yet, any modern appliance may require service from time to time.

The Sears Maintenance Agreement:

- Is your way to buy tomorrow’s service at today’s prices.
- Eliminates repair bills resulting from normal use.
- Allows for as many service calls as required.
- Provides for service by professional Sears Trained Technicians.
- Even if you don’t need repairs, the Maintenance Agreement offers an annual preventative maintenance check-up at your request!

This Maintenance Agreement does not cover original installation, reinstallation, or damage resulting from external causes such as acts of abuse, theft, fire, flood, wind, lightning, freezing, power failure, power reduction, etc.

Ordering a new white door panel

To order a white door panel for your dishwasher:

Please send a \$5 (U.S.) handling fee to (check or money order payable to “Dishwasher Panel”):

Dishwasher Panel
123 Koomler Drive
LaPorte, IN 46350

Provide the following information:

Please send me a white door panel (Part No. 3369769). I have enclosed a check or money order for \$5 (U.S.).	
Name _____	
Address _____	
City _____	State _____ Zip _____
Phone No. () _____	Date Purchased _____
Model No. _____	Serial No. _____
*Please allow 4 to 6 weeks for delivery.	

In Canada, contact your local Sears Service Center.

Notes

Notes

Notes

Índice

	Página		Página
Garantía de la lavavajillas Sears	1	Su papel en la limpieza de los platos	
Seguridad de la lavavajillas	2	Cómo usar el depósito de detergente.....	10
Partes y características	3	Cuánto detergente debe usar	10
El sistema de remoción de suciedad ULTRA WASH*	4	Cómo usar el depósito de agente de enjuague.....	11
Guía de puesta en marcha		Consejos sobre la temperatura del agua	12
Antes de usar su lavavajillas	5	Ciclos	13
Cómo poner en marcha la lavavajillas para lavar los platos de uso diario	6	Opciones.....	15
Cómo cargar la lavavajillas		Cuidado de la lavavajillas	
Prepárese para cargar la lavavajillas	7	Limpieza de la lavavajillas	16
Cómo cargar la canasta superior	7	Cómo guardar la lavavajillas	17
Cómo cargar la canasta inferior	8	Consejos para lavar artículos especiales	18
Cómo llenar la canastilla de los cubiertos	9	Diagnóstico y solución de problemas	19
Consejos para el funcionamiento silencioso.....	9	Servimos lo que vendemos	23

Garantía de la lavavajillas Sears

GARANTÍA COMPLETA POR UN AÑO SOBRE LAS LAVAVAJILLAS KENMORE ULTRA WASH*

Por un año a partir de la fecha de compra, habiéndose instalado y operado la lavavajillas de acuerdo con las instrucciones proporcionadas en el Manual del Propietario e Instrucciones para la Instalación, Sears reparará gratuitamente los defectos de materiales o de mano de obra.

GARANTÍA COMPLETA DE POR VIDA CONTRA FUGAS EN LA TINA Y EL PANEL INTERIOR DE LA PUERTA EN MODELOS DE LAVAVAJILLAS CON TINA ULTRA LIFE*

Por la vida de la lavavajillas, de haber fugas en la tina de polipropileno o panel interior de la puerta causadas por rajaduras, astillamientos o peladuras, Sears reemplazará gratuitamente la tina o el panel interior de la puerta.

GARANTÍA LIMITADA POR DOS AÑOS SOBRE EL SISTEMA DE LAVADO ULTRA WASH

Después del primer año y hasta dos años a partir de la fecha de compra, habiéndose instalado y operado la lavavajillas de acuerdo con las instrucciones proporcionadas en el Manual del Propietario e Instrucciones para la Instalación, Sears suministrará gratuitamente refacciones para cualquier parte del sistema de lavado ULTRA WASH (motor, bomba, brazos rociadores, tapa de la boquilla, ensamble de la alimentación de agua, torre de rociado, empaquetaduras del motor y juntas de la bomba) que tuviera defectos de materiales o de mano de obra. El cliente asume la responsabilidad por cualquier costo de mano de obra relativa al reemplazo de estas refacciones.

Si la lavavajillas se empleara para algún otro uso que no fuera el doméstico familiar, la cobertura de la garantía que antecede sólo tiene 90 días de vigencia.

SE PUEDE OBTENER SERVICIO BAJO GARANTÍA PONIENDOSE EN CONTACTO CON EL CENTRO DE SERVICIO MÁS CERCANO EN LOS EE. UU. O EL CANADÁ. Esta garantía sólo tiene validez estando el producto en uso en los EE.UU. o el Canadá. Esta garantía le concede determinados derechos legales, y usted también podría tener otros derechos que varían de un estado a otro o de una provincia a otra.

Los términos de la garantía pueden variar en Canadá. Contacte su tienda Sears, local de catálogos o Centro de Servicio Sears para detalles completos.

Sears, Roebuck and Co.
Dept. 817WA, Hoffman Estates, IL 60179

Sears Canadá, Inc.
Toronto, Ontario, Canadá M5B 2B8

Seguridad de la lavavajillas

Su seguridad y la seguridad de los demás es muy importante.

Hemos incluido muchos mensajes importantes de seguridad en este manual y en su electrodoméstico. Lea y obedezca siempre todos los mensajes de seguridad.



Este es el símbolo de advertencia de seguridad.

Este símbolo le llama la atención sobre peligros que pueden ocasionar la muerte o una lesión a usted y a los demás.

Todos los mensajes de seguridad irán precedidos por el símbolo de advertencia de seguridad y la palabra "PELIGRO" o "ADVERTENCIA". Estas palabras significan:

PELIGRO

Si no sigue las instrucciones, usted morirá o sufrirá una lesión grave.

ADVERTENCIA

Si no sigue las instrucciones, usted puede morir o sufrir una lesión grave.

Todos los mensajes de seguridad identificarán el peligro, le informarán cómo reducir las posibilidades de sufrir una lesión y lo que puede suceder si no siguen las instrucciones.

INSTRUCCIONES IMPORTANTES DE SEGURIDAD

ADVERTENCIA: Cuando use la lavavajillas siga precauciones básicas, incluyendo las siguientes:

- Lea todas las instrucciones antes de usar la lavavajillas.
- Use la lavavajillas únicamente para las funciones que fue diseñada.
- Use únicamente detergentes o abrillantadores recomendados para ser usados en las lavavajillas y manténgalos fuera del alcance de los niños.
- Al introducir los artículos para lavar:
 - 1) Coloque los artículos puntiagudos de manera que no dañen el sello de la puerta; e
 - 2) Introduzca los cuchillos filosos con los mangos hacia arriba para reducir el riesgo de cortaduras.
- No lave artículos de plástico que no lleven la indicación "lavables en la lavavajillas" u otra similar. Lea las recomendaciones del fabricante para los artículos de plástico que no lleven tal indicación.
- No toque el elemento de calefacción durante o inmediatamente después de usar la lavavajillas.
- No haga funcionar la lavavajillas a menos que todos los paneles estén colocados debidamente en su lugar.
- No juegue con los controles.
- No abuse, ni se siente ni se ponga de pie en la puerta o en la canasta de la lavavajillas.
- Para reducir el riesgo de lesión, no permita que los niños jueguen dentro ni sobre la lavavajillas.
- Bajo ciertas condiciones, un sistema de agua caliente que no ha sido usado por dos semanas o más puede producir gas hidrógeno. **EL GAS HIDRÓGENO ES EXPLOSIVO.** Si el sistema de agua caliente no ha sido usado por ese período, abra todas las llaves de agua caliente y deje que corra el agua por varios minutos antes de usar la lavavajillas. Esto permitirá que los gases acumulados escapen. Debido a que el gas es inflamable, no fume ni encienda ninguna llama cerca de la llave durante este tiempo.
- Quite la puerta del compartimento de lavado cuando deje de usar para siempre una lavavajillas.

GUARDE ESTAS INSTRUCCIONES

Partes y características

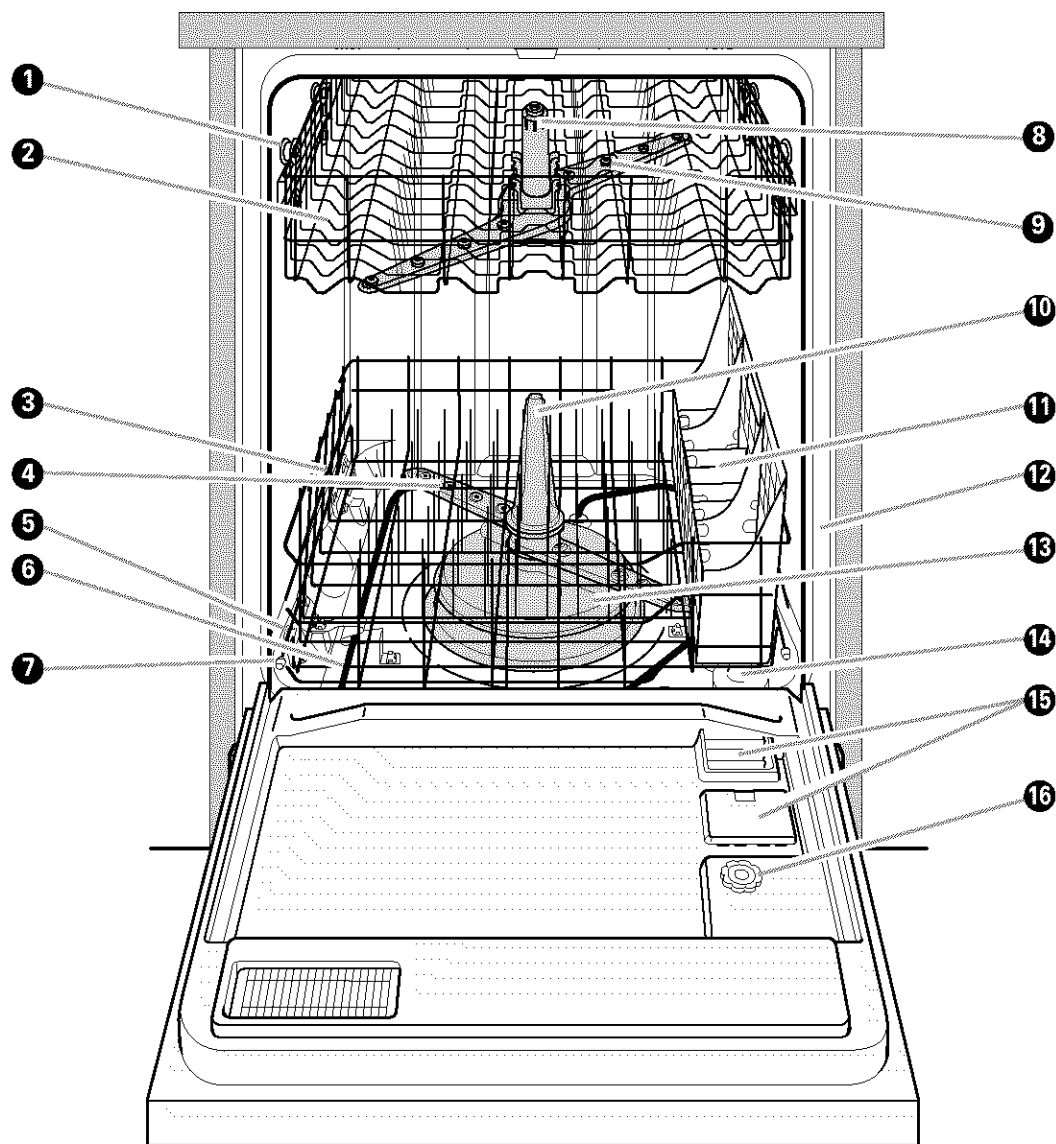

- | | |
|--|---|
| 1 Canasta superior ajustable de 3 posiciones (pág 8) | 9 Brazo rociador superior |
| 2 Canasta superior (pág 7) | 10 Torre rociadora |
| 3 Canasta inferior (pág 8) | 11 Canastilla para cubiertos (pág 9) |
| 4 Brazo rociador inferior | 12 Etiqueta de número de modelo y serie (en lado derecha) |
| 5 Orificio de entrada de agua [en la pared de la tina] | 13 Módulo ULTRA WASH* (pág 4) |
| 6 Elemento de calefacción | 14 Interruptor de entrada de agua |
| 7 Parachoques de la canasta | 15 Depósito de detergente (pág 10) |
| 8 Lavado de tercer nivel | 16 Depósito de agente de enjuague (pág 11) |

Características adicionales que su lavavajillas puede tener:

Canastilla para utensilios (pág 8)

Canastilla para artículos pequeños (pág 8)

El sistema de remoción de suciedad ULTRA WASH*

El nuevo Sistema de Remoción de Suciedad ULTRA WASH de su lavavajillas está diseñado para brindarle platos limpios y relucientes en el menor tiempo posible usando la menor cantidad de energía necesaria. El Sistema ULTRA WASH incluye un triturador resistente que actúa como eliminador de alimentos para triturar y eliminar partículas grandes de alimentos.

Así funciona el Sistema de Remoción de Suciedad ULTRA WASH:

1. Cuando usted carga la lavavajillas, todo lo que tiene que hacer es quitar los huesos, los trozos grandes de alimentos o los alimentos quemados. El resto de los alimentos será triturado y eliminado en su totalidad.
2. El agua caliente llena la lavavajillas a un nivel cerca de la parte inferior del interruptor de entrada de agua.
3. El detergente es agregado en el momento adecuado desde el depósito de detergente y el agua caliente es expelida a través de la bomba ULTRA WASH.
4. Las partículas de alimentos son entonces eliminadas de los platos, ollas y cacerolas, cubiertos y cuchillos al ser rociados con una mezcla de agua caliente y detergente por medio de dos brazos rociadores, contra las superficies sucias.
5. Los restos de alimentos en la lavavajillas son retenidos en una cámara de acumulación para que no vuelvan a circular por la lavavajillas.
6. El agua es expelida de nuevo por la bomba ULTRA WASH para eliminar las partículas de alimentos del agua y "retenerlas" en la cámara de acumulación.
7. La suciedad en el Sistema de Remoción de Suciedad ULTRA WASH es eliminada por el conducto de desagüe con el agua de lavar.
8. Agua fresca y caliente entra en la lavavajillas, es rociada sobre los platos para enjuagarlos y el agua de enjuague es expelida por medio del Sistema ULTRA WASH para eliminar la suciedad restante.
9. La suciedad retenida en el Sistema de Remoción de Suciedad ULTRA WASH es eliminada por el conducto de desagüe con el agua de enjuague.
10. El agua del enjuague final es calentada, y se agrega un agente de enjuague para preparar los platos para el secado.

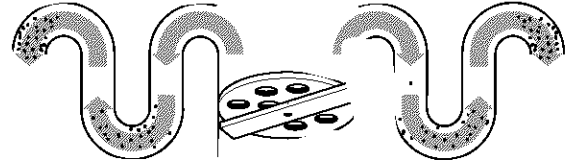

Guía de puesta en marcha

Antes de usar su lavavajillas

⚠ ADVERTENCIA

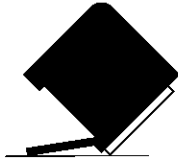

Peligro de Vuelco

No use la lavavajillas antes de estar completamente instalada.

No se apoye en la puerta abierta.

No seguir estas instrucciones puede ocasionar heridas serias o cortaduras.

⚠ ADVERTENCIA



Peligro de Choque Eléctrico

Conecte a tierra la lavavajillas.

Conecte el alambre de conexión a tierra al conector verde de conexión a tierra en la caja de conexiones.

No use extensiones eléctricos.

No seguir estas instrucciones puede ocasionar la muerte, incendio o choque eléctrico.

INSTRUCCIONES DE CONEXIÓN A TIERRA

• Para una lavavajillas con cordón y conexión a tierra:

La lavavajillas debe estar conectada a tierra. En caso de funcionamiento defectuoso o avería, la conexión a tierra reduce el riesgo de choque eléctrico al establecer una ruta de menor resistencia para la corriente eléctrica. La lavavajillas viene equipada con un cordón que tiene un conductor para conexión a tierra. La clavija debe ser conectada a un contacto con tierra que esté instalado y conectado a tierra de acuerdo con todos los códigos y ordenanzas locales.

ADVERTENCIA: La conexión inadecuada del conductor de conexión a tierra puede resultar en riesgo

de choque eléctrico. Pregunte a un electricista calificado o a un agente de servicio si no está seguro si la lavavajillas está adecuadamente conectada a tierra. No modifique la clavija que viene con la lavavajillas. Si no cabe en el contacto, pida que un electricista calificado instale un contacto con tierra apropiado.

• Para lavavajillas con conexión permanente:

La lavavajillas debe estar conectada a un sistema de alambrado eléctrico de conexión a tierra de metal o a un conductor de conexión a tierra y conectado al término de conexión a tierra o conductor en la lavavajillas.

GUARDE ESTAS INSTRUCCIONES

Cómo poner en marcha la lavavajillas para lavar los platos de uso diario

A continuación está un resumen sobre cómo cargar y poner en marcha la lavavajillas. Consulte las páginas señaladas para más detalles sobre cada paso.

1. El Sistema de Remoción de Suciedad ULTRA WASH* está diseñado para eliminar partículas de alimentos del agua de lavado y enjuague. Quite sólo los huesos y los trozos grandes de alimentos de los platos.
2. Coloque los platos y demás piezas debidamente en la lavavajillas **A**. Asegúrese de que nada impida a los brazos rociadores girar libremente **B**. Consulte las páginas 7 y 9.

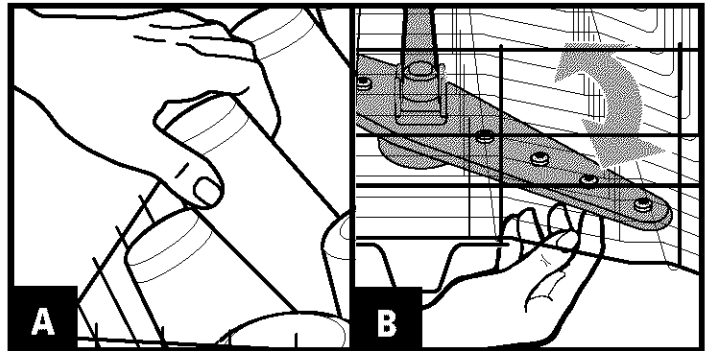

3. Agregue detergente **C** y revise el depósito del agente de enjuague. Agregue el agente de enjuague si fuera necesario **D**. Consulte las páginas 10 y 11.

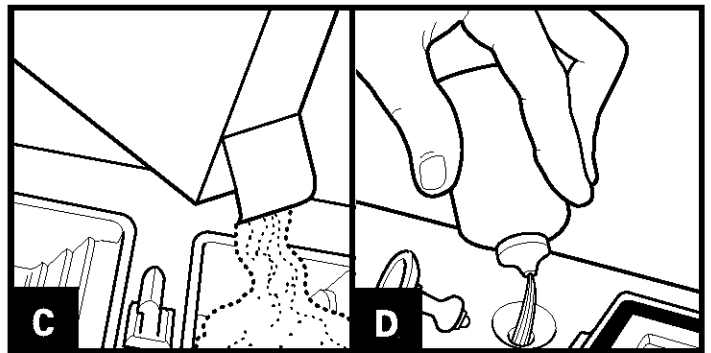

4. Empuje la puerta para cerrarla con firmeza **E**. La puerta queda asegurada automáticamente. Haga correr agua caliente en el fregadero que esté más cerca de su lavavajillas hasta que salga caliente **F**. Cierre la llave del agua. Consulte la página 12.

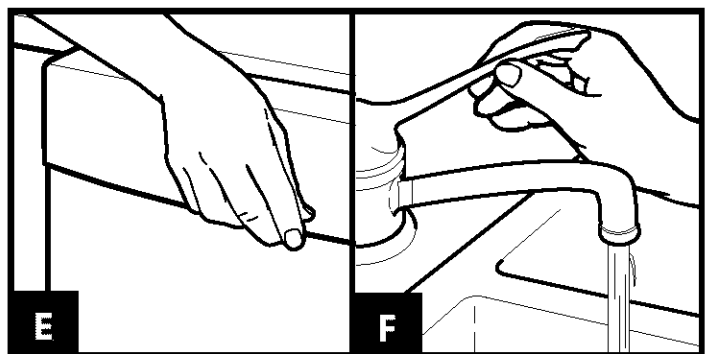

5. Oprima las selecciones de Ciclo y Opciones que desee **G**. Gire la Perilla de Control de Tiempo hasta el ciclo que desee para que empiece **H**. Consulte las páginas 13 a 15.

NOTA: Si la puerta está cerrada con seguro, oír los ciclos arrancar y parar a medida que la perilla de control pase por cada marca de ciclo. Esto es normal y no causará daños a la lavavajillas. Si lo prefiere, puede ajustar la perilla de control de ciclos cuando la puerta no esté cerrada.

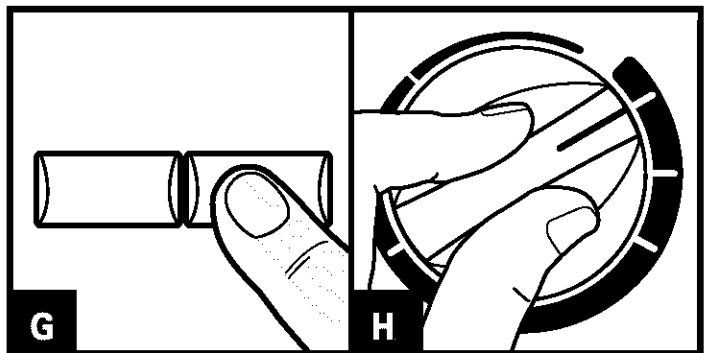

Cómo cargar la lavavajillas

Prepárese para cargar la lavavajillas

- Coloque correctamente los platos en la lavavajillas para obtener mejores resultados. Colocarlos incorrectamente puede perjudicar la acción de lavado y podría ser necesario volver a lavar todos o parte de los platos.
- Lave cargas completas. Una lavavajillas llena hasta la mitad consume la misma cantidad de energía y agua caliente que una máquina llena.
- Para ahorrar agua y energía, no enjuague los platos antes de colocarlos en la lavavajillas.
- Quite los pedazos grandes de alimentos, huesos, huesos de frutas y otros objetos duros. El módulo ULTRA WASH* eliminará las partículas de alimentos del agua. El módulo contiene un dispositivo de corte que reduce el tamaño de las partículas de alimentos.

NOTA: Si objetos duros tales como semillas de frutas, nueces y cáscaras de huevo entran en el módulo ULTRA WASH, usted podrá oír cuando el material está siendo picado, molido, triturado o escuchar zumbidos. Estos sonidos son normales cuando entran objetos duros en el módulo. No permita que objetos metálicos (tales como los tornillos del mango de la olla) se introduzcan en el módulo ULTRA WASH pues pueden dañarlo.

- Puede ser difícil eliminar alimentos como huevos, arroz, pasta, espinaca y cereales cocidos si llegan a secarse después de un tiempo. Ponga en marcha el ciclo de Enjuague Rápido para mantener húmedos los platos si no piensa lavarlos pronto.
- Coloque los platos en la máquina de manera que las superficies sucias miren hacia los brazos rociadores giratorios.
- Coloque los platos de manera que no estén amontonados unos sobre otros, si fuera posible. Es importante que el agua de rociado alcance todas las superficies sucias para un mejor lavado. Para un mejor secado, el agua debe escurrirse de todas las superficies.

Cómo cargar la canasta superior

La canasta superior está diseñada para tazas, vasos y artículos pequeños. (Vea los siguientes modelos recomendados para el llenado.)

NOTA: La configuración de la canasta de su lavavajillas puede ser un poco diferente a las ilustraciones que siguen.

No cubra la torre de lavado de tercer nivel

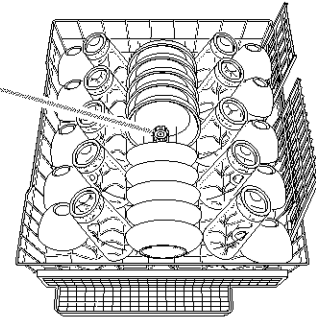

10 puestos

No cubra la torre de lavado de tercer nivel

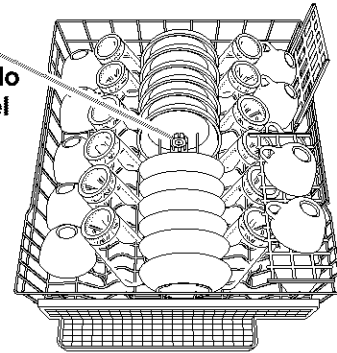

12 puestos

- Coloque los objetos de manera que su parte cóncava mire hacia abajo, para la limpieza y para que el agua se escurra.
- Coloque los vasos únicamente en la canasta superior—la canasta inferior no está diseñada para vasos. Pueden dañarse.
- Coloque las tazas y los vasos en las hileras entre las puntas. Si los coloca sobre las puntas pueden romperse.
- Asegúrese de que los objetos livianos estén firmes en su lugar.
- Los artículos de porcelana, de cristal y otros artículos delicados no deben estar en contacto unos con otros durante la operación de lavado. Pueden dañarse.
- Coloque los artículos de plástico únicamente en la canasta superior. Se recomienda introducir sólo artículos marcados como: "Lavable en la lavavajillas".
- Coloque los artículos de plástico en forma tal que la fuerza del rociado no los mueva durante el ciclo.
- Para evitar las cascaduras, no deje que los artículos de cristal se rocen.
- Los tazones pequeños, las cazuelas y otros utensilios pueden ser colocados en la canasta superior.
- Coloque los artículos de manera que no cubran la torre de lavado de tercer nivel.

Cómo cargar la canasta superior (cont.)

Canastilla para utensilios (en algunos modelos)

Use esta práctica canastilla en la canasta superior para colocar espátulas, cucharas de madera y artículos similares.

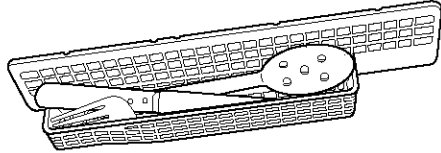

Canastilla para artículos pequeños (en algunos modelos)

Esta canastilla cabe en la canasta superior. Utilízela para colocar artículos pequeños que de otra forma "volarían" dentro del lavavajillas durante un ciclo.

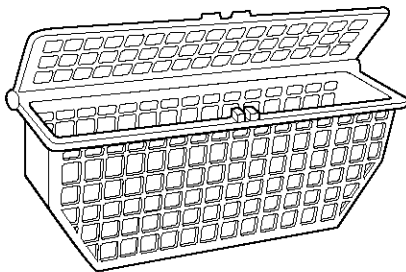

Canasta superior ajustable de 3 posiciones

Usted puede levantar o bajar la canasta para colocar los artículos altos ya sea en la canasta superior o en la inferior. Las posiciones alta y baja están marcadas en el ajustador, en el lado que mira hacia el centro del lavavajillas.

1. Sostenga la canasta superior con una mano, cerca del ajustador.
2. Jale con la otra mano la parte superior de la palanca del ajustador hacia afuera.
3. Levante o baje la canasta para colocarla en una de las posiciones prefijadas.
4. Suelte la palanca del ajustador.
5. Repita los pasos 1-4 para los tres ajustadores restantes, según sea necesario. Los cuatro ajustadores pueden ser levantados o bajados juntos o por separado, según lo desee. La canasta superior no tiene que estar nivelada.

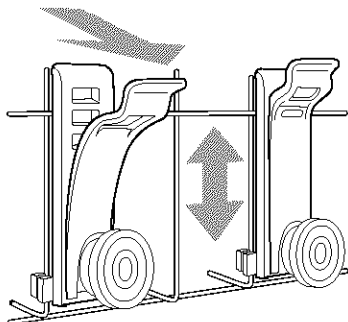

Cómo cargar la canasta inferior

Los objetos con restos de alimentos cocidos o que se han secado deben ser colocados en la canasta inferior con las superficies sucias mirando hacia el interior, en dirección del rociador. (Vea los siguientes modelos recomendados para el llenado.)

NOTA: La configuración de la canasta de su lavavajillas puede ser un poco diferente a las ilustraciones que siguen.

No cubra
la torre
rociadora

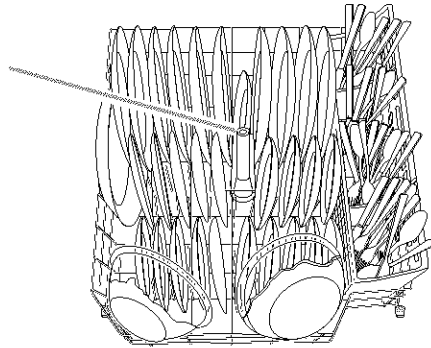

10 puestos

No cubra
la torre
rociadora

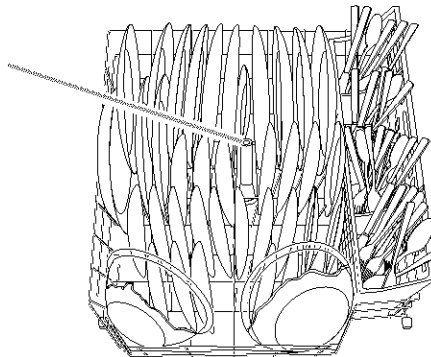

12 puestos

- No ponga vasos, tazas o artículos de plástico en la canasta inferior.
- Coloque los platos, tazones para sopas, etc., entre las puntas y mirando hacia adentro en dirección del rociador.
- Entrelace los extremos de los platos cuando haya demasiados artículos.
- Asegure las cacerolas muy sucias en la canasta, mirando hacia abajo.
- Coloque los artículos de manera que no obstruyan ni cubran la torre rociadora.
- Asegúrese de que los mangos de las ollas y otros objetos no impidan la rotación del brazo rociador inferior. El brazo rociador debe moverse libremente.

Cómo llenar la canastilla de los cubiertos

- Ponga los cubiertos en la canastilla de cubiertos colocada en la canasta inferior o sáquela para llenarla en una superficie o mesa.

NOTA: Usted puede sacar la canastilla para descargarla con más facilidad. Descargue siempre o quite la canastilla antes de descargar las canastas para evitar que caigan gotitas de agua sobre los cubiertos.

- Mezcle objetos en cada sección de la canastilla, algunos con la punta hacia arriba, otros hacia abajo, para evitar apilamientos. El rociado no puede alcanzar los objetos apilados,

IMPORTANTE: Coloque siempre los objetos puntiagudos (cuchillos, pinchos, tenedores, etc.) con la punta hacia abajo.

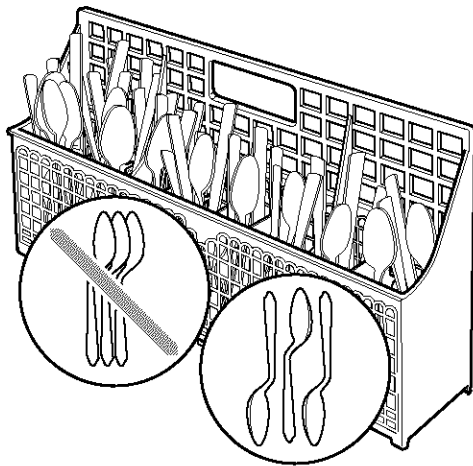

Consejos para el funcionamiento silencioso

Para evitar ruidos descomunales o estrepitosos durante el funcionamiento:

- Asegúrese de que los objetos livianos estén firmes en las canastas.
- Asegúrese de que las tapas y los mangos de las ollas, los moldes para pizza, las bandejas de galletas, etc., no toquen las paredes interiores ni interfieran con la rotación del brazo rociador.
- Coloque los platos de manera que no se toquen.

NOTA: Mantenga los tapones del conducto del sumidero cerrados mientras la máquina está funcionando para evitar que el ruido se pase por el conducto.

Su papel en la limpieza de los platos

Cómo usar el depósito de detergente

- Use únicamente detergente para lavavajillas automáticos. Los otros detergentes son muy suaves y demasiado espumosos.
- Agregue el detergente justo antes del inicio del ciclo.
- Guarde el detergente bien cerrado en un lugar frío y seco. El detergente para lavavajillas automáticos produce mejores resultados cuando está fresco.

Cómo llenar el depósito de detergente

El depósito de detergente **A** tiene una sección con tapa y otra descubierta. Empuje la tapa con firmeza hacia abajo hasta que quede asegurada. El detergente en la sección descubierta cae dentro de la máquina cuando se cierra la puerta. La sección cubierta se abre automáticamente para el lavado principal. Es normal que la tapa se abra parcialmente cuando se vierte el detergente.

NOTA : llene ambas secciones para los ciclos con dos lavados. Llene únicamente la sección con tapa para los ciclos con un solo lavado. Vea la tabla de ciclos para más detalles.

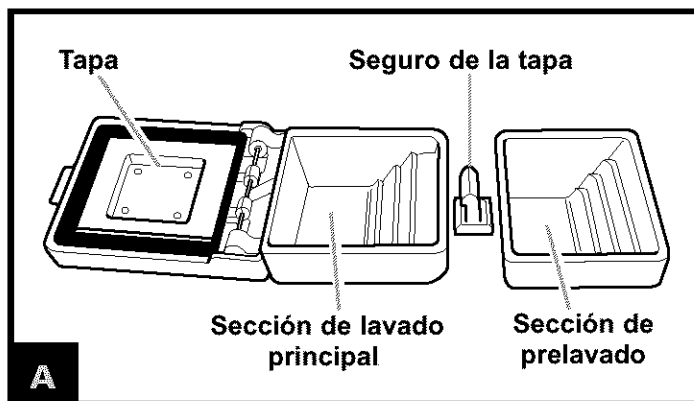

Cuánto detergente debe usar

- La cantidad de detergente que debe usar depende de la dureza del agua y del tipo de detergente. Si usa muy poquito, los platos no quedarán limpios. Si usa demasiado en agua suave, las piezas de cristal quedarán manchadas.
- Pregunte la dureza de su agua al departamento de suavizado de agua de la tienda Sears de su localidad o al departamento de suministro de agua de su localidad.

Mineralización del agua	Cantidad de detergente
	Para cargas normales :
Agua "suave" a ligeramente mineralizada 0 a 6 granos por galón	<ul style="list-style-type: none">• Llene parcialmente la sección principal de lavado (2 cucharadas ó 30 gramos)• Llene la sección de prelavado (2 cucharadas ó 30 gramos) <p>Nota: Añada sólo una cucharada ó 15 gramos de detergente a la sección de prelavado si los platos han sido previamente enjuagados o si el agua no tiene minerales.</p> <p>Para cargas muy sucias:</p> <ul style="list-style-type: none">• Llene la sección principal de lavado (3 cucharadas ó 45 gramos)• Llene la sección de prelavado (2 cucharadas ó 30 gramos)
Agua con mediana a alta mineralización 7 a 12 granos por galón	<p>Para cargas normales o muy sucias:</p> <ul style="list-style-type: none">• Llene la sección principal de lavado (3 cucharadas ó 45 gramos)• Llene la sección de prelavado (2 cucharadas ó 30 gramos)

NOTA: Los niveles de llenado que se indican, corresponden a los detergentes en polvo estándares. Los niveles pueden variar si usted usa un detergente líquido o en polvo concentrado. Siga las instrucciones que están en el empaque cuando use un detergente líquido para lavavajillas o un detergente en polvo concentrado.

Cómo usar el depósito de agente de enjuague

Un agente de enjuague mejora en gran medida el secado de los platos y ayuda a evitar las manchas o rayas. El agente de enjuague ayuda a que el agua se escurra de los platos y evita que se formen gotitas. Una pequeña cantidad de agente de enjuague cae automáticamente en el agua para el enjuague final.

Mantenga el depósito del agente de enjuague lleno con un agente líquido. Para mejores resultados, revise periódicamente el depósito, como se indica a continuación, para ver si necesita llenarse:

- Revise el centro de la tapa indicadora de llenado **A**. Si está vacía significa que necesita llenarse.

O

- Quite la tapa indicadora de llenado. Se ve una "E" al fondo cuando el depósito está vacío **B**.

Para llenar el depósito:

1. Abra completamente la puerta del lavavajillas.
2. Quite la tapa del indicador de llenado.
3. Agregue el agente de enjuague **C**. Llène solamente hasta la abertura más pequeña en la parte inferior del depósito. Sobrellenar puede hacer que el agente de enjuague se filtre hacia afuera. Esto no dañará la máquina pero puede causar exceso de espuma.
4. Limpie con un paño húmedo el agente de enjuague que se haya derramado.
5. Vuelva a colocar el tapón indicador de llenado. Manténgalo cerrado firmemente.

NOTAS:

- La lavavajillas está diseñada para usar un agente de enjuague líquido. No use un agente de enjuague sólido o en barra.
- El depósito del agente de enjuague tiene capacidad para 6 onzas (175 mL). Bajo condiciones normales, esto dura cerca de 3 meses.
- No tiene que esperar hasta que el depósito esté vacío para rellenarlo, pero no lo sobrellene.

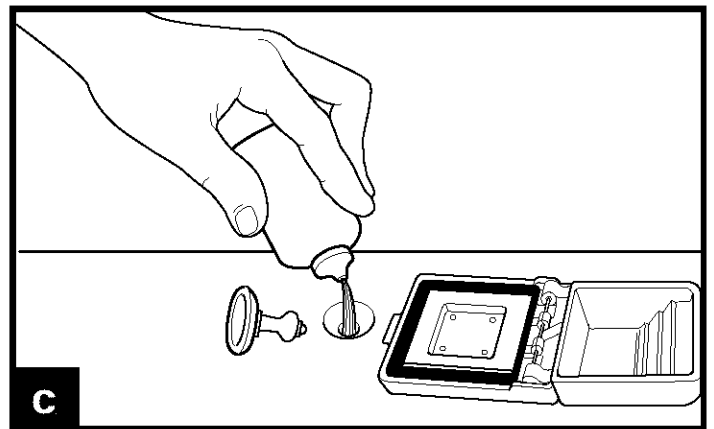
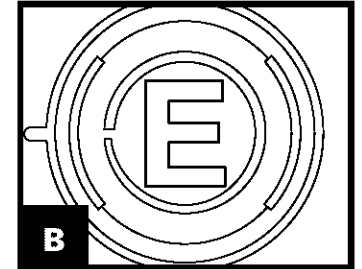
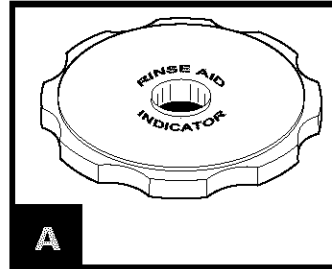

Consejos sobre la temperatura del agua

El agua caliente disuelve y activa el detergente para lavavajillas. El agua caliente también disuelve la grasa de los platos y ayuda a secar los vasos sin que se manchen. Para obtener mejores resultados al lavar, el agua debe estar por lo menos a una temperatura de 120°F (49°C) al entrar en la lavavajillas. Los platos podrían no lavarse tan bien si la temperatura del agua está muy baja.

NOTA: Use la opción de Agua Caliente de su lavavajillas si mantiene el calentador de agua en una posición baja. Para más información, vea “La lavavajillas pasa mucho tiempo en marcha” en la sección de “Diagnóstico y solución de problemas”.





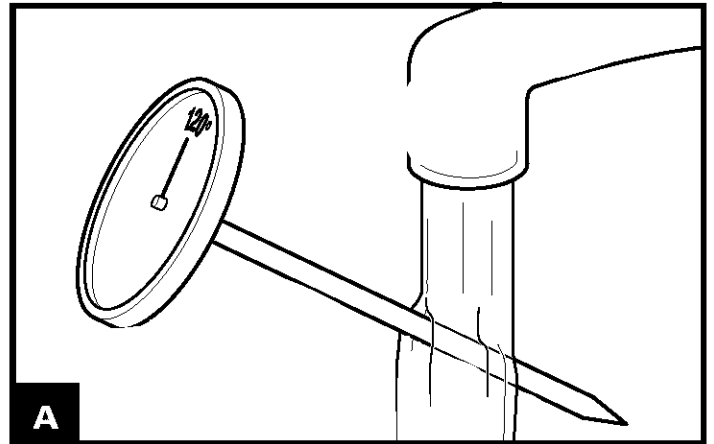

Para revisar la temperatura del agua:

1. Deje correr el agua caliente de la llave que está más cerca de su lavavajillas, al menos por un minuto.
2. Mida la temperatura del agua colocando un termómetro de caramelo o de cocina en el chorro de agua **A**.
3. Si la temperatura del agua que sale de la llave es menor de 120°F (49°C), haga que una persona calificada aumente la temperatura del termostato del calentador de agua.

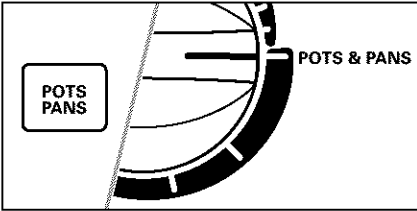

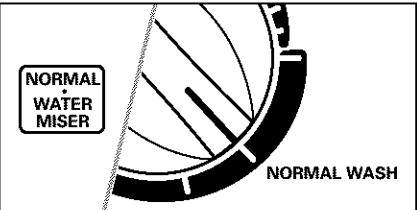
Ciclos

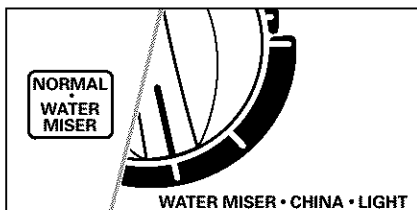

CICLOS	Un "✓" Muestra lo que incluye cada ciclo.							Uso de Agua (litros/galones [EE.UU.]	Secciones del depósito de detergente
	Lavado	Enjuague	Lavado principal	Enjuague	Secado	Tiempo del Ciclo †† (min.)			
OLLAS Y CAZUELAS 	✓†	✓	✓†	✓†	✓	88††	34.4/9.1	 Use ambas secciones	
LAVADO NORMAL 	✓		✓†	✓†	✓	72††	26.1/6.9	 Use ambas secciones	
AHORRO DE AGUA 			✓†	✓†	✓	62††	18.2/4.8	 Use la sección con tapa	

† La Perilla del Temporizador hará una pausa mientras se calienta el agua.
 †† El tiempo del ciclo incluye tiempo de secado y puede durar más, según la temperatura del agua que entra en la lavavajillas. Mientras más fría el agua, más durará el ciclo. Si agua ya está lo suficientemente caliente, los tiempos del ciclo serán como los indicados aquí.

continúa en la siguiente página

Ciclos (cont.)

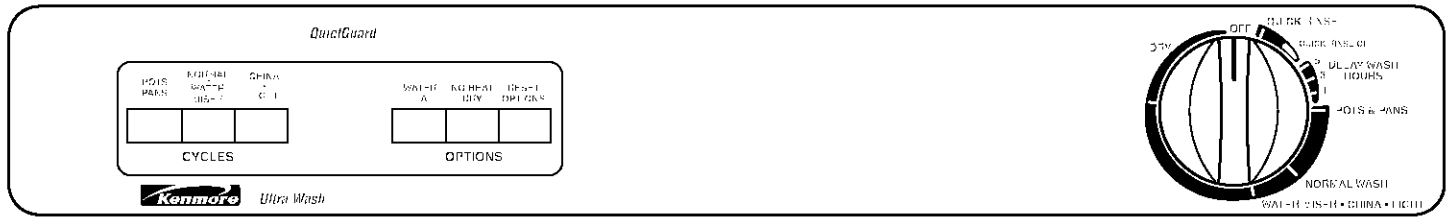

Un "✓" muestra lo que incluye cada ciclo.

CICLOS	Lavado	Enjuague	Lavado principal	Enjuague	Secado	Tiempo del Ciclo ^{††} (min.)	Uso de Agua (litros/galones [EE.UU.])	Secciones del depósito de detergente
--------	--------	----------	------------------	----------	--------	---------------------------------------	---------------------------------------	--------------------------------------



			✓ [†]	✓ [†]	✓	62 ^{††}	18.2/4.8	<p>Use la sección con tapa</p>
--	--	--	----------------	----------------	---	------------------	----------	--------------------------------

Un lavado liviano y un secado suave para los objetos de porcelana y de cristal. Si no ha seleccionado Secado sin calor, el ciclo del elemento de calefacción se enciende y se apaga durante la porción de secado del ciclo.

- Seleccione la opción de agua caliente para calentar el agua hasta una temperatura de 135°F (57°C) en el lavado principal.
- El agua se calienta automáticamente hasta una temperatura de 135°F (57°C) en el enjuague final.

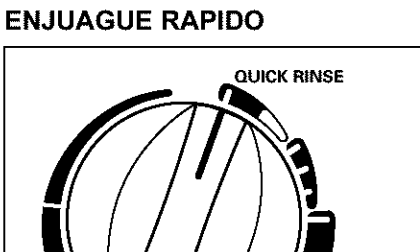

				✓		6	8.3/2.2	<p>No se necesita detergente</p>
--	--	--	--	---	--	---	---------	----------------------------------

Para enjuagar platos que serán lavados posteriormente.

† La Perilla del Temporizador hará una pausa mientras se calienta el agua.
 †† El tiempo del ciclo incluye tiempo de secado y puede durar más, según la temperatura del agua que entra en la lavavajillas. Mientras más fría el agua, más durará el ciclo. Si agua ya está lo suficientemente caliente, los tiempos del ciclo serán como los indicados aquí.

Opciones

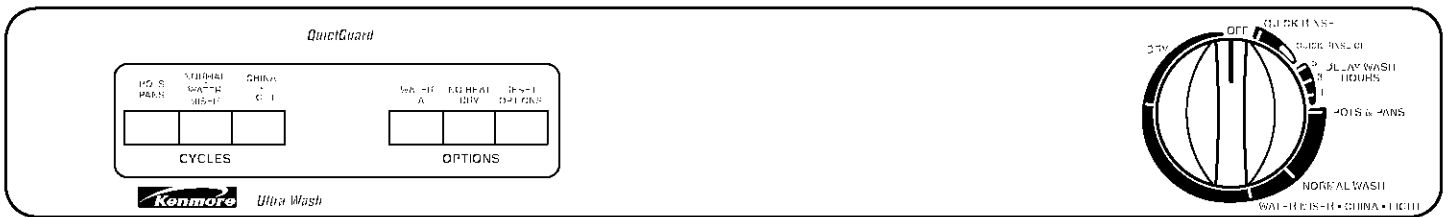

Opción	¿Cuándo debo usarlo?	¿Qué hace?
WATER HEAT (Agua caliente) <ul style="list-style-type: none"> • Automático Con Ollas y Cazuelas • Opción para los ciclos Normal, Ahorro de Agua y Lavado de Porcelana • No está disponible para los ciclos de Enjuague Rápido 	<p>Para asegurar que la temperatura del agua en el Lavado Principal alcance los 135°F (57°C).</p>	<ul style="list-style-type: none"> • Cuando usted selecciona la opción de Agua Caliente, el lavado principal hace una pausa mientras el agua alcanza una temperatura de 135°F (57°C). • Cuando el agua se calienta, continúa la acción de lavado. • La Perilla de Control de Tiempo hace una pausa mientras el agua alcanza la temperatura adecuada.
No Heat Dry (Secado sin calor) <ul style="list-style-type: none"> • Opción para los ciclos de Ollas y Cazuelas, Normal, Ahorro de Agua y Lavado de Porcelana 	<p>Úselo cuando no necesite un ciclo rápido de secado. Permite tiempos de secado más prolongados (toda la noche). Utilice agente de enjuague para mejorar el secado.</p>	<ul style="list-style-type: none"> • Apaga el elemento de calefacción en un período de secado de 30 minutos.
Opciones de reposicionamiento	<p>Para seleccionar una opción diferente.</p>	<ul style="list-style-type: none"> • Cancela cualquier opción seleccionada previamente.
DELAY WASH (Inicio retardado) <ul style="list-style-type: none"> • Opción para los ciclos de Ollas y Cazuelas y Lavado Normal • No está disponible para los ciclos de Enjuague Rápido, Ahorro de Agua y Lavado de Porcelana 	<p>Úselo cuando quiera empezar un ciclo más tarde. Programe el retardo para que ponga en marcha la lavavajillas cuando están vigentes las tarifas para las horas de menor consumo o cuando no esté en su hogar. Los servicios públicos locales recomiendan esto para evitar el alto consumo de energía en ciertas horas del día.</p>	<ul style="list-style-type: none"> • Retarde el inicio del ciclo que usted seleccionó y las opciones en incrementos de una hora hasta un total de cinco horas. • Para programarlo: <ol style="list-style-type: none"> 1. Cierre la puerta con firmeza hasta que usted escuche que se trava. 2. Oprima los botones de ciclo y opción deseados. 3. Gire la perilla del Control de Tiempo al número de horas que usted desea retardar el inicio del lavado. • Si usted desea agregar más platos en la lavavajillas mientras está en el modo de retardo, asegúrese de asegurar la puerta luego de agregarlos. La perilla del Control de Tiempo no avanzará a menos que la puerta esté asegurada. El período de retardo se puede cambiar o cancelar en cualquier momento antes del comienzo del ciclo.

Cuidado da la lavavajillas

Para problemas especiales de limpieza, consulte la sección "Diagnóstico y solución de problemas".

Limpieza del lavavajillas

Cómo limpiar el exterior

En la mayoría de los casos, el uso con regularidad de una esponja o un paño suave y húmedo y un detergente suave es todo lo que se necesita para mantener atractiva y limpia la parte exterior de su lavavajillas.

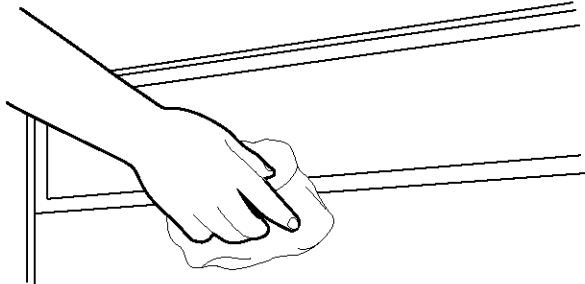

Cómo limpiar el interior

Los minerales del agua dura pueden producir una película blanca en las superficies interiores, especialmente debajo del área de la puerta.

Para limpiar el interior:

- Aplique un detergente en polvo para lavavajillas en una esponja húmeda para formar una pasta.

o

- Use detergente líquido para lavavajillas y limpie con una esponja húmeda.

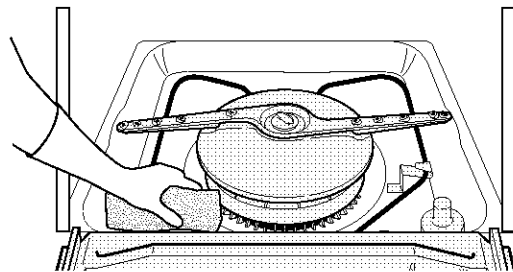

No limpie el interior del lavavajillas hasta que se haya enfriado. Use guantes de goma. **No use ningún tipo de limpiador** que no sea detergente para lavavajillas porque los otros pueden producir espuma abundante.

Cómo guardar la lavavajillas

Cómo trasladar o preparar su lavavajillas para el invierno

Proteja su lavavajillas y su hogar contra los daños causados por el agua debido a los tubos de agua congelada. Si deja su lavavajillas en una vivienda de temporada o si pudiera estar expuesta a temperaturas cercanas a bajo cero, es necesario que una persona calificada haga lo siguiente:

1. Desconecte el suministro de energía eléctrica hacia la lavavajillas.
2. Cierre el suministro de agua hacia la lavavajillas.
3. Quite los 4 tornillos que están en el panel de acceso inferior y quite el panel.

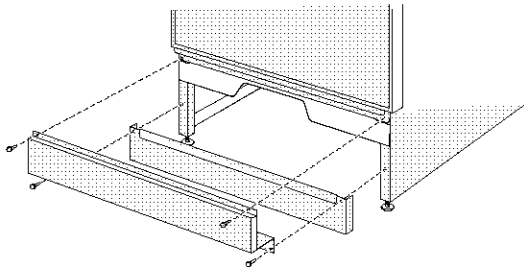

4. Coloque una cacerola poco profunda debajo de la válvula de suministro de agua. Luego, use una llave para desconectar el tubo de entrada de agua de la válvula de suministro de agua. Separe el tubo de entrada de agua de la válvula de suministro de agua y deje caer el agua en la cacerola.

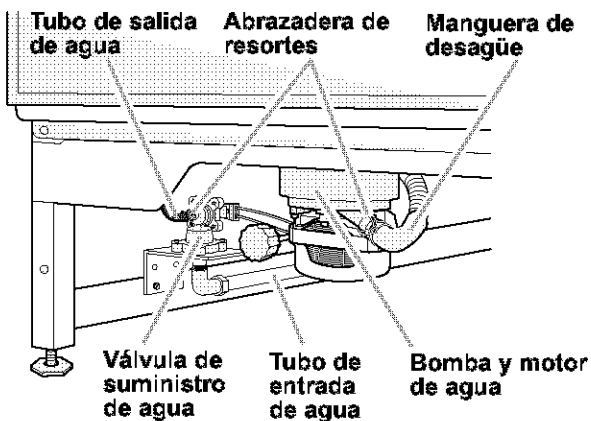

5. Quite la abrazadera de resorte del tubo de salida de agua y sepárelo de la válvula de suministro de agua; deje caer el agua en la cacerola.
6. Vuelva a conectar el tubo de entrada de agua y el tubo de salida de agua en la válvula de suministro de agua.
7. Vacíe la cacerola y vuelva a colocarla debajo de la bomba de agua.
8. Quite la abrazadera y desconecte la manguera de desagüe de la bomba de agua; deje caer el agua en la cacerola.
9. Vuelva a conectar la manguera de desagüe a la bomba de agua, asegurándose de colocar la abrazadera sobre la conexión.
10. Vuelva a colocar el panel de acceso inferior.

Cómo volver a conectar la lavavajillas

1. Quite los 4 tornillos que están en el panel de acceso inferior y quite el panel.
2. Abra el suministro de agua hacia la lavavajillas.
3. Conecte el suministro eléctrico hacia la lavavajillas.
4. Ponga en marcha la lavavajillas un ciclo completo y revise si hay filtración.
5. Vuelva a colocar el panel de acceso inferior.

NOTA: Si su lavavajillas está conectado a un triturador de basura, no deje correr el agua en el fregadero después de preparar la lavavajillas para el invierno. Hacerlo podría llenar de agua la manguera de desagüe en su lavavajillas.

Cómo guardar la lavavajillas en el verano

Proteja su lavavajillas durante los meses de verano, cerrando el suministro de agua y el suministro eléctrico hacia la lavavajillas.

Consejos para lavar artículos especiales

Si tiene dudas sobre si puede lavar un artículo determinado, verifique con el fabricante si se trata de un artículo lavable en la lavavajillas.		
MATERIAL	¿LAVABLE EN LA LAVAVAJILLAS?	EXCEPCIONES/INFORMACIÓN ESPECIAL
Aluminio	Sí	La temperatura alta del agua y los detergentes pueden afectar el acabado del aluminio anodizado.
Botellas y latas	No	Lave las botellas y las latas a mano. Las etiquetas engomadas pueden soltarse en la lavavajillas. Las etiquetas sueltas y la goma pueden obstruir los brazos rociadores o la bomba y reducirán el rendimiento del lavavajillas.
Hierro fundido	No	Se perderá el curado y el hierro se oxidará.
Porcelana/Cerámica de gres	Sí	Revise siempre las recomendaciones del fabricante antes de lavar. Los diseños antiguos, pintados a mano o sobre glaseado se desteñirán. Las hojas doradas pueden perder color o intensidad.
Cristal	Sí	Revise siempre las recomendaciones del fabricante antes de lavar. Algunos tipos de cristal de sosa pueden corroerse después de varias lavadas.
Oro	No	Los cubiertos dorados perderán color.
Vidrio	Sí	Los vasos de leche se pondrán amarillentos después de varias lavadas en la lavavajillas.
Cuchillos con mango hueco	No	Los mangos de algunos cuchillos están fijados a la hoja con adhesivos que pueden aflojarse al ser lavados en la lavavajillas.
Peltre	No	Las temperaturas altas del agua y el detergente pueden decolorar o descascarar el acabado.
Plásticos desechables	No	No pueden resistir las temperaturas altas del agua y los detergentes.
Plásticos	Sí	Revise siempre las recomendaciones del fabricante antes de lavar. La capacidad de los plásticos para resistir las temperaturas altas del agua y los detergentes varía. Coloque los plásticos únicamente en la canasta superior.
Acero inoxidable	Sí	Haga correr un ciclo completo de Enjuague Rápido si no va a lavar inmediatamente. El contacto prolongado con los alimentos que contienen sal, vinagre, productos lácteos o jugos de fruta puede dañar el acabado.
Plata Sterling o con baño de plata	Sí	Haga correr un ciclo completo de Enjuague Rápido si no va a lavar inmediatamente. El contacto prolongado con los alimentos que contienen sal, ácido o sulfuro (huevos, mayonesa y mariscos) puede dañar el acabado.
Hojalata	No	Puede oxidarse.
Artículos de madera	No	Lávelos a mano. Revise siempre las recomendaciones del fabricante antes de lavar. La madera no tratada puede deformarse, agrietarse o perder el acabado.

Diagnóstico y solución de problemas

La lavavajillas no funciona debidamente

PROBLEMA ...	CAUSA ...	SOLUCIÓN ...
La lavavajillas no funciona ni se detiene durante el ciclo	La puerta no está cerrada	Asegúrese de que la puerta esté cerrada y asegurada con cerrojo.
	Se seleccionó el ciclo equivocado	Consulte la sección "Ciclos" en la página 13.
	La lavavajillas no está recibiendo suministro eléctrico o está recibiendo suministro inadecuado	Revise si se fundió o disparó un fusible o el disyuntor.
	El motor se detuvo debido a sobrecarga	El motor se reactivará automáticamente en unos minutos. Si no lo hace, llame para solicitar servicio.
	La lavavajillas no está recibiendo agua	Verifique que la llave de cierre manual (si ha sido instalada) esté encendida.
La lavavajillas no se llena de agua	Se trabó el interruptor de entrada de agua	Verifique que el interruptor de entrada de agua se mueva hacia arriba y hacia abajo con libertad. Oprima hacia abajo para liberarlo.
La lavavajillas pasa mucho tiempo en marcha	El agua que llega a la lavavajillas no está lo suficientemente caliente	Es normal que la lavavajillas tome más tiempo cuando está calentando. Consulte la sección "Consejos sobre la temperatura del agua", página 12. <ul style="list-style-type: none"> • Habrá un retraso durante el lavado principal si se selecciona la opción de Agua Caliente. • Habrá tres retrasos si se selecciona el ciclo de Ollas y Cazuelas. • El enjuague final se retrasará automáticamente hasta que la temperatura del agua alcance la temperatura adecuada para el ciclo.
Queda agua en la lavavajillas	El ciclo no terminó	Espere que termine el ciclo.
Queda detergente en la sección con tapa del depósito	El ciclo no terminó	Espere que termine el ciclo.
	El detergente tiene grumos La canasta inferior se introdujo al revés	Reemplace el detergente con uno seco y sin grumos. Consulte la sección de "Piezas y características", página 3 y vuelva a instalar la canasta inferior si fuera necesario.
Aparecen residuos blancos al frente del panel de acceso	Se usó demasiado detergente La marca del detergente usado causa exceso de espuma	Consulte la sección "Cómo usar el depósito de detergente", página 10. Pruebe una marca diferente para reducir la espuma y eliminar la acumulación.
Mal olor en la lavavajillas	Los platos sólo se lavan cada 2-3 días	Haga correr un ciclo de Enjuague Rápido por lo menos dos veces al día hasta acumular una carga completa.
	Olor de plástico de la nueva lavajillas	Enjuague con vinagre, tal como se describe en la siguiente página.
Condensación en la encimera de la cocina	Humedad excesiva del orificio de ventilación en la consola del lavavajillas	La consola del lavavajillas debe estar alineada con la encimera. Consulte las instrucciones de instalación para más información.

continúa en la siguiente página

Diagnóstico y solución de problemas (cont.)

Los platos no quedan bien limpios

PROBLEMA ...	CAUSA ...	SOLUCIÓN ...
Residuos de alimentos en los platos	Los platos se colocan incorrectamente en la lavavajillas	Consulte la sección "Cómo cargar la lavavajillas", páginas 7 a 9.
	Temperatura del agua muy baja	Use la opción de Agua Caliente. Si fuera necesario, suba la temperatura del calentador de agua doméstico para asegurar que el agua que entra en la lavavajillas tenga una temperatura mínima de 120°F (49°C). Ver "Consejos sobre la temperatura del agua", página 12.
	Uso de detergente incorrecto, ineficaz o en cantidad insuficiente	Use únicamente detergentes recomendados para lavavajillas. Consulte la sección "Cómo usar el depósito de detergente", página 10. Nunca use menos de una cucharada por carga. El detergente debe estar fresco para ser eficaz. Guarde siempre el detergente en un área fría y seca.
	Detergente endurecido en el depósito	Use sólo detergente fresco. No permita que el detergente permanezca por varias horas en un depósito húmedo. Revise si hay detergente endurecido en el depósito. Limpie el depósito cuando haya detergente endurecido.
	La bomba o el brazo rociador está obstruido por las etiquetas de las botellas y latas	Quite las etiquetas antes de lavar las botellas y latas o lávelas a mano. Consulte la sección "Consejos para lavar artículos especiales", página 18.
	Nivel de agua insuficiente debido a baja presión del agua	La presión del agua de la vivienda debe ser de 138-828 kPa (20 a 120 libras por pulgada cuadrada) para que la lavavajillas alcance el nivel requerido de agua. Si la presión es muy baja, podría ser necesario usar una bomba intensificadora de presión en el suministro de agua.
	Disminución de la velocidad del brazo rociador debido al exceso de espuma	Nunca use jabón ni detergentes para lavar ropa. Use sólo detergentes para lavavajillas.

Manchas en los platos

Manchas o formación de película	Agua dura o agua con alto contenido de minerales	Acondicionar el agua para el enjuague final con un agente de enjuague líquido ayuda a eliminar las manchas y la formación de películas. Mantenga siempre lleno el depósito con un agente de enjuague.
	Temperatura del agua muy baja	Use la opción de Agua Caliente. Si fuera necesario, suba la temperatura del calentador de agua doméstico para asegurar que el agua que entra en la lavavajillas tenga una temperatura mínima de 120°F (49°C). Ver "Consejos sobre la temperatura del agua", página 12.
	Uso de detergentes incorrecta	Use sólo detergentes recomendados para lavavajillas.
	Cantidad incorrecta de detergente	Consulte la sección "Cómo usar el depósito de detergente", página 10. Los platos muy sucios y/o el agua dura necesitan generalmente detergente adicional.
	Uso de detergentes ineficaces	El detergente debe estar fresco. Guárdelo en un lugar frío y seco, preferiblemente en un recipiente hermético. Deseche los detergentes grumosos.

Diagnóstico y solución de problemas (cont.)

Manchas en los platos. (cont.)

PROBLEMA ...	CAUSA ...	SOLUCIÓN ...
Manchas o formación de película (cont.)	Nivel insuficiente causado por baja presión de agua	<p>La presión del agua de la vivienda debe ser de 138-828 kPa (20 a 120 libras por pulgada cuadrada) para que la lavavajillas alcance el nivel requerido de agua. Si la presión es muy baja, podría ser necesario usar una bomba intensificadora de presión en el suministro de agua.</p> <p>NOTA: Para eliminar las manchas y las películas de los platos, pruebe un enjuague con vinagre.</p> <ol style="list-style-type: none"> 1. Lave y enjuague como lo hace siempre usando la opción de Secado sin calor. 2. Quite todos los objetos metálicos. 3. Ponga 2 tazas (500 mL) de vinagre blanco en un recipiente en la canasta inferior. 4. Active el ciclo de lavado completo. El vinagre se mezclará con el agua de lavar.
Película de sílice o corrosión (la película de sílice es un depósito blanco e iridiscente; la corrosión es una película turbia).	Una reacción química al agua de ciertos tipos de objetos de cristal. Producida usualmente por una combinación de agua suave o suavizada, soluciones alcalinas para lavar, enjuague insuficiente, sobrecarga del lavavajillas y el calor del secado	Podría no ser posible evitar el problema excepto lavando a mano. Para retrasar este proceso, use una cantidad mínima de detergente pero no menos de una cucharada por carga. Use un agente de enjuague líquido y reduzca la carga de la máquina para permitir el enjuague completo. Las películas de sílice y la corrosión son permanentes y no pueden ser eliminadas. Use la opción de No Heat Dry (Secado sin Calor).
Manchas blancas en las cacerolas con acabado antiadherente	El revestimiento fue eliminado por los detergentes del lavavajillas	Vuelva a revestir las cacerolas después de lavarlas en la lavavajillas.
Manchas color castaño en los platos y en el interior del lavavajillas	Alto contenido de hierro en el suministro de agua	Elimine las manchas lavando los platos (después de eliminar las manchas de comida) con una cucharadita y una cucharada de cristales de ácido cítrico agregadas a la sección cubierta del depósito de detergente. No use detergente. A continuación use el ciclo de Lavado Normal con detergente. Si el tratamiento llega a ser necesario más de una vez cada dos meses, se recomienda instalar una unidad de eliminación de hierro.
Marcas negras o grises en los platos	Objetos de aluminio	Los objetos de aluminio deben ser colocados de manera que no se rocen con los platos durante el lavado. Los objetos de aluminio desechables no deben ser lavados en la lavavajillas porque pueden romperse y rayar los demás artículos. Las marcas de aluminio pueden eliminarse usando un limpiador abrasivo suave.
Manchas anaranjadas en los platos plásticos o en el interior del lavavajillas	Exceso de alimentos a base de tomate en los platos colocados en la lavavajillas	Las manchas pueden desaparecer gradualmente con el tiempo. El uso con regularidad del secado con calor puede retardar la desaparición de las manchas. Las manchas no afectarán el funcionamiento de la máquina. El uso con regularidad del ciclo de Enjuague Rápido o de la opción de Secado sin Calor reducirán la presencia de manchas.

continúa en la siguiente página

Diagnóstico y solución de problemas (cont.)

Los platos no quedan bien secos

PROBLEMA ...	CAUSA ...	SOLUCIÓN ...
Los platos no están secos	Los platos no se escurren debidamente	Los platos deben tener el debido desagüe para el agua. No recargue la lavavajillas. Consulte la sección "Cómo cargar la lavavajillas", páginas 7 a 9. Use un agente de enjuague líquido para acelerar el secado.
	Plásticos	Algunos plásticos, debido al material, podrían tener que ser secados con toalla.
	El depósito del agente de enjuague está vacío	Consulte la sección "Cómo usar el depósito de agente de enjuague", página 11.
	Se usó la opción de Secado sin Calor	No use la opción de Secado sin Calor.

Los platos se dañan durante el ciclo

Platos cascados	Los platos se colocaron incorrectamente en la lavavajillas.	Coloque los platos y los vasos de manera que permanezcan estables y no choquen unos contra otros por la acción del lavado. Sacar y meter las canastas despacio reduce también la posibilidad de que los platos y los vasos se casquen. NOTA: Algunas clases de porcelana y objetos de cristal son muy delicados para ser lavados en la lavavajillas automática y deben ser lavados a mano; por ejemplo, objetos antiguos, cristales de filo fino (en bisel) y artículos similares.
-----------------	---	--

Ruidos

Se escuchan chirridos, crujidos o zumbidos	¿Ha penetrado un objeto duro en el módulo de Ultra Wash?	El sonido debe cesar cuando el objeto es pulverizado.
--	--	---

Servimos lo que vendemos

"Servimos lo que vendemos" es nuestra garantía de que usted puede confiar en que Sears le brindará servicios de reparación. Su lavavajillas tiene valor agregado cuando usted toma en cuenta que Sears tiene unidades de servicio por toda la nación, con técnicos profesionales específicamente capacitados en aparatos electrodomésticos SEARS, con las partes, herramientas y equipos necesarios para asegurar que cumpliremos nuestro compromiso con usted de que "Servimos lo que vendemos".

Contrato de Mantenimiento Sears

Conserve el valor de su lavavajillas KENMORE* con un Contrato de Mantenimiento Sears. Las lavavajillas Sears están diseñadas, fabricadas y probadas para muchos años de funcionamiento fiable. Aun así, cualquier aparato electrodoméstico moderno puede necesitar servicio de vez en cuando.

El Contrato de Mantenimiento de Sears:

- Es su forma de adquirir los servicios de mañana a los precios de hoy.
- Elimina las facturas por reparaciones que resultan del uso normal.
- Le permite todas las llamadas de servicio que necesite.
- Brinda servicio por Técnicos profesionales capacitados por Sears.
- Aun si no necesita reparaciones, el Contrato de Mantenimiento le ofrece una revisión preventiva de mantenimiento anual cuando usted la solicite.

Este Contrato de Mantenimiento no cubre la instalación original, la reinstalación o daños provenientes de causas externas, tales como actos de abuso, robo, incendio, inundación, viento, relámpagos, congelación, una falla o reducción del suministro eléctrico, etc.

Cómo ordenar un nuevo panel blanco de la puerta

Para ordenar un panel blanco de la puerta para su lavavajillas:

Sírvase enviar \$5 (U.S.) de cargo por manipulación a (cheque o giro postal pagadero a "Dishwasher Panel"):

Dishwasher Panel
123 Koomler Drive
LaPorte, IN 46350

Proporcione la siguiente información:

- Por favor envíenme un panel blanco de la puerta
(Parte No. 3369769). Adjunto un cheque o giro postal por \$5 (U.S.).

Nombre _____

Dirección _____

Ciudad _____ Estado _____ Código postal _____

Teléfono No. () _____ Fecha de compra _____

Modelo No. _____ No. de serie _____

*La entrega demora de 4 a 6 semanas.

En Canadá, contáctese con el Centro de Servicio Sears de su localidad.

Notas

Table des matières

	Page		Page
Garantie du lave-vaisselle Sears	1	Votre contribution au lavage de la vaisselle	
La sécurité du lave-vaisselle	2	Utilisation du distributeur de détergent.....	10
Composants et caractéristiques	3	Quantité de détergent à utiliser	10
Le système d'élimination des solides		Utilisation du distributeur d'agent de rinçage.....	11
ULTRA WASH*	4	Conseils au sujet de la température de l'eau.....	12
Guide de mise en service		Programmes	13
Avant d'utiliser votre lave-vaisselle	5	Options	15
Mise en marche du lave-vaisselle pour		Entretien du lave-vaisselle	
l'utilisation quotidienne	6	Nettoyage du lave-vaisselle	16
Chargement du lave-vaisselle		Remisage du lave-vaisselle	17
Préparation avant le chargement		Conseils pour le lavage d'articles spéciaux	18
du lave-vaisselle	7	Guide de diagnostic	20
Chargement du panier supérieur	7	Nous assurons le service pour les produits que	
Chargement du panier inférieur	8	nous vendons	24
Chargement du panier à couverts	9		
Conseils pour le fonctionnement silencieux.....	9		

Garantie du lave-vaisselle Sears

GARANTIE COMPLÈTE D'UN AN SUR LES LAVE-VAISSELLE ULTRA WASH* KENMORE

Pendant un an à compter de la date d'achat, lorsque le lave-vaisselle est installé et fonctionne conformément aux instructions fournies dans les instructions d'installation et le manuel du propriétaire, Sears réparera, sans frais, les défauts de matériaux ou de main-d'œuvre.

GARANTIE COMPLÈTE PENDANT LA DURÉE DU LAVE-VAISSELLE SUR LES MODÈLES AVEC CUVE ULTRA LIFE*, CONTRE LES FUITES DANS LA CUVE ET LE PANNEAU INTERNE DE LA PORTE

Pendant toute la durée du lave-vaisselle, si une fuite survient à la suite d'une défectuosité de la cuve en polypropylène ou du panneau interne de la porte, attribuable à une fissure ou écaillage, Sears remplacera, sans frais, la cuve ou le panneau interne de la porte.

GARANTIE LIMITÉE DE DEUX ANS SUR LE SYSTÈME DE LAVAGE ULTRA WASH

Après la première année et jusqu'à deux ans à compter de la date d'achat, lorsque le lave-vaisselle est installé et fonctionne conformément aux instructions fournies dans les instructions d'installation et le manuel du propriétaire, Sears fournira sans frais, les pièces de remplacement pour tout composant du système de lavage ULTRA WASH (moteur, pompe, bras d'aspersion, capuchon de gicleur, montage d'alimentation de l'eau, tourelle d'aspersion, sceau de moteur et joint de pompe) qui est attribuable à des matériaux ou une main-d'œuvre défectueux. Le client assume tous les frais de main-d'œuvre associés au remplacement de ces pièces.

Si le lave-vaisselle est soumis à une utilisation autre que pour une famille privée, la garantie ci-dessus est en vigueur pendant 90 jours seulement.

LE SERVICE DE GARANTIE EST DISPONIBLE DU CENTRE DE SERVICE LE PLUS PROCHE AUX ÉTATS-UNIS OU AU CANADA. Cette garantie s'applique seulement lorsque le produit est en service aux États-Unis ou au Canada. Cette garantie vous confère des droits juridiques spécifiques et vous pouvez également bénéficier d'autres droits variables d'un état à l'autre ou d'une province à l'autre.

Les termes de garantie peuvent varier au Canada. Communiquer avec votre centre de service Sears local pour des détails complets.

Sears, Roebuck and Co.
Dép. 817WA, Hoffman Estates, IL 60179

Sears Canada, Inc.
Toronto, Ontario, Canada M5B 2B8

* Marque de commerce

La sécurité du lave-vaisselle

Votre sécurité et celle des autres est très importante.

Nous donnons de nombreux messages de sécurité importants dans ce manuel et sur votre appareil ménager. Assurez-vous de toujours lire tous les messages de sécurité et de vous y conformer.



Voici le symbole d'alerte de sécurité.

Ce symbole d'alerte de sécurité vous signale les dangers susceptibles de causer le décès et des blessures graves à vous et à d'autres.

Tous les messages de sécurité seront précédés du symbole d'alerte de sécurité et du mot "DANGER" ou "AVERTISSEMENT". Ces mots signifient :

DANGER

Risque certain de décès ou de blessure grave si vous ne suivez pas les instructions.

AVERTISSEMENT

Risque possible de décès ou de blessure grave si vous ne suivez pas les instructions.

Tous les messages de sécurité identifient le danger et vous disent comment réduire le risque de blessure et ce qui peut se produire en cas de non-respect des instructions.

IMPORTANTES INSTRUCTIONS DE SÉCURITÉ

AVERTISSEMENT : Lors de l'utilisation du lave-vaisselle, suivre les précautions élémentaires dont les suivantes :

- Lire la totalité des instructions avant d'utiliser le lave-vaisselle.
- N'utiliser le lave-vaisselle que pour laver la vaisselle.
- Utiliser les détergers ou agents de rinçage recommandés pour lave-vaisselle et les garder hors de la portée des enfants.
- Lorsque vous chargez le lave-vaisselle :
 - 1) Placer les objets coupants de façon qu'ils ne puissent endommager le joint de la porte; et
 - 2) Placer les couteaux le manche vers le haut de façon à ne pas vous couper.
- Ne pas laver d'articles en plastique à moins qu'ils ne soient marqués "Peut aller au lave-vaisselle" ou l'équivalent. Si l'article ne porte aucune indication, vérifier auprès du fabricant.
- Ne pas toucher l'élément chauffant pendant le fonctionnement ou immédiatement après.
- Ne pas faire fonctionner le lave-vaisselle si tous les panneaux de l'enceinte ne sont pas en place.
- Ne pas jouer avec les commandes.
- Ne pas abuser, ni vous asseoir ni monter sur la porte ou les paniers du lave-vaisselle.
- Pour éviter tout risque d'accident, ne pas laisser les enfants jouer dans ou sur le lave-vaisselle.
- Sous certaines conditions, de l'hydrogène peut se former dans un réseau d'eau chaude inutilisé depuis deux semaines ou plus. L'HYDROGÈNE EST UN GAZ EXPLOSIBLE. Si le système d'eau chaude n'a pas été utilisé depuis un certain temps, laisser couler l'eau chaude des robinets pendant quelques minutes avant de faire fonctionner le lave-vaisselle. Cette mesure permettra à l'hydrogène de s'évaporer. Ce gaz étant inflammable, ne pas fumer ni utiliser de flamme nue pendant cette période.
- Enlever la porte du lave-vaisselle lorsque vous le remplacez ou le mettez au rebut.

CONSERVEZ CES INSTRUCTIONS

Composants et caractéristiques

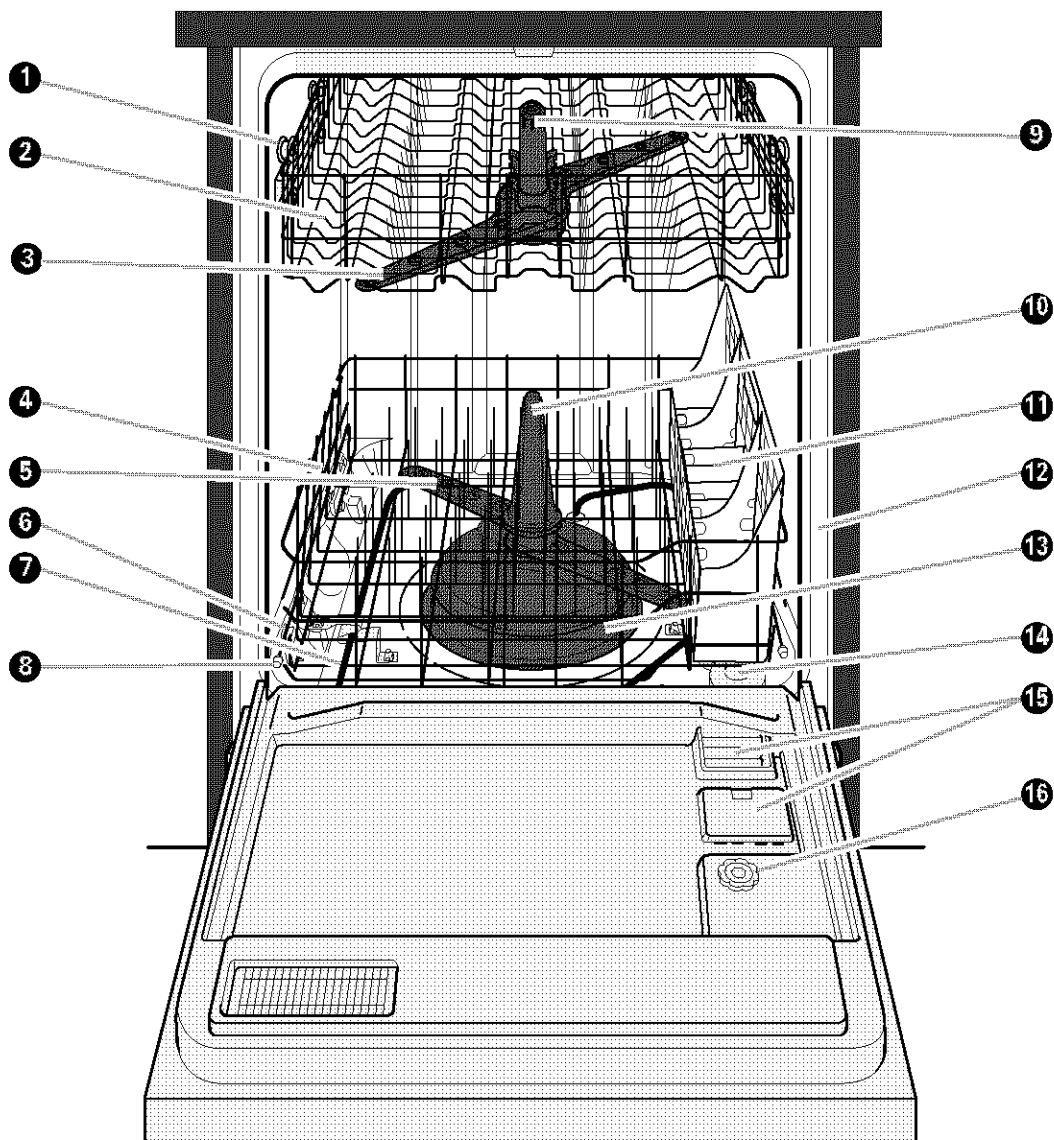

- | | |
|--|--|
| ① Panier supérieur réglable à 3 positions (p. 8) | ● Lavage de troisième niveau |
| ② Panier supérieur (p. 7) | ⑩ Tour d'arrosage |
| ③ Bras d'aspersion supérieur | ⑪ Panier à couverts (p. 9) |
| ④ Panier inférieur (p. 8) | ⑫ Plaque signalétique - numéro de modèle et numéro de série (sur côté droit) |
| ⑤ Bras d'aspersion inférieur | ⑬ Module ULTRA WASH* (p. 4) |
| ⑥ Arrivée d'eau [dans la paroi de la cuve] | ⑭ Dispositif de protection contre débordement |
| ⑦ Élément chauffant | ⑮ Distributeur de détergent (p. 10) |
| ⑧ Pare-chocs | ⑯ Distributeur d'agent de rinçage (p. 11) |

Caractéristiques supplémentaires possibles de votre lave-vaisselle :

Panier à ustensiles (p. 8)

Panier pour petits articles (p. 8)

Le système d'élimination des solides ULTRA WASH*

Le nouveau système ULTRA WASH d'élimination des solides de votre lave-vaisselle, est conçu pour la production d'une vaisselle étincelante en un minimum de temps et avec le minimum de consommation d'énergie. Le système ULTRA WASH comprend un broyeur pour service rigoureux capable de broyer et d'éliminer de grosses particules de produits alimentaires.

Mode de fonctionnement du système d'élimination des solides ULTRA WASH :

1. Lors du chargement du lave-vaisselle, il suffit d'éliminer de la vaisselle les os, les gros morceaux d'aliments et les résidus séchés sur place. Tous les autres résidus alimentaires seront broyés et éliminés.
2. L'eau chaude remplit le lave-vaisselle jusqu'à un niveau proche de la base du dispositif de protection contre le débordement.
3. Le détergent est ajouté au moment opportun à partir du distributeur de détergent, et la pompe ULTRA WASH fait circuler l'eau chaude.
4. Le lave-vaisselle asperge les surfaces sales de la vaisselle, des couverts et des ustensiles à l'aide d'un mélange d'eau chaude et de détergent qui enlève les particules alimentaires, au moyen de deux bras d'aspersion.
5. Les débris alimentaires sont accumulés et retenus dans une cavité spéciale du lave-vaisselle pour qu'ils ne puissent circuler de nouveau dans le lave-vaisselle.
6. La pompe ULTRA WASH fait de nouveau circuler l'eau pour que les particules alimentaires soient séparées de l'eau et retenues dans la chambre d'accumulation.

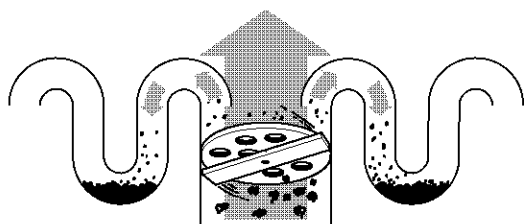

7. Les débris accumulés par le système d'élimination ULTRA WASH sont rejetés à l'égoût avec l'eau de lavage.

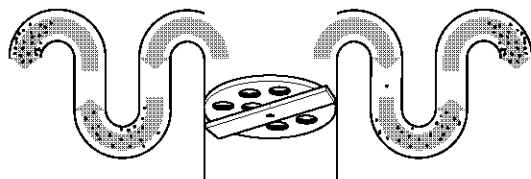

8. De l'eau chaude propre pénètre dans le lave-vaisselle et est aspergée sur la vaisselle pour la rincer; l'eau de rinçage est pompée à travers le système ULTRA WASH et elle enlève les derniers résidus.
9. Les résidus alimentaires retenus par le système d'élimination ULTRA WASH sont rejetés à l'égoût avec l'eau de rinçage.
10. L'eau du rinçage final est chauffée et un agent de rinçage est ajouté, ce qui facilite le séchage de la vaisselle.

Guide de mise en service

Avant d'utiliser votre lave-vaisselle

AVERTISSEMENT



Risque de basculement

Ne pas utiliser le lave-vaisselle jusqu'à ce qu'il soit complètement installé.

Ne pas appuyer sur la porte ouverte.

Le non-respect de ces instructions peut causer des blessures graves ou des coupures.

AVERTISSEMENT



Risque de choc électrique

Relier le lave-vaisselle à la terre d'une méthode électrique.

Brancher le fil relié à la terre au connecteur vert relié à la terre dans le boîte de la borne.

Ne pas utiliser un câble de rallonge.

Le non-respect de ces instructions peut causer un décès, un incendie ou un choc électrique.

INSTRUCTIONS DE MISE À LA TERRE

• **Pour un lave-vaisselle relié à la terre, branché avec un cordon :**

Le lave-vaisselle doit être relié à la terre. En cas d'un mauvais fonctionnement ou d'une panne, la mise à terre aller réduira le risque d'un choc électrique en fournissant le moins de résistance pour le courant électrique. Le lave-vaisselle est équipé d'un cordon avec un conducteur pour relier les appareils à la terre. La fiche doit être branchée sur appropriée, installée et reliée à la terre conformément aux codes et règlements locaux.

AVERTISSEMENT : La connexion incorrecte du conducteur pour relier les appareils peut

causer le risque de choc électrique. Vérifier avec un électricien compétent ou un représentant de service si vous avez des doutes si le lave-vaisselle est correctement relié à la terre. Ne pas modifier la fiche fournie avec le lave-vaisselle; si elle n'entre pas dans la prise, faire installer une prise appropriée par un électricien compétent.

• **Pour un lave-vaisselle branché en permanence :**

Le lave-vaisselle doit être branché à un système d'installation électrique permanent en métal relié à la terre, ou un conducteur pour relier les appareils doit être relié avec les conducteurs du circuit et branché à une borne pour relier les appareils à la terre ou au cordon d'alimentation électrique avec le lave-vaisselle.

CONSERVEZ CES INSTRUCTIONS

Mise en marche du lave-vaisselle pour l'utilisation quotidienne

Voici une bonne description des opérations de chargement et d'utilisation du lave-vaisselle. On trouve aux pages indiquées en référence une description plus détaillée de chaque étape.

1. Le système d'élimination des débris ULTRA WASH* est conçu pour la séparation des particules alimentaires de l'eau de lavage et de rinçage. Il suffit d'enlever de la vaisselle les os et les gros morceaux d'aliments.
2. Charger convenablement le lave-vaisselle **A**. Veiller à ce que rien n'entrave la rotation libre des bras d'aspersion de la vaisselle **B**. Voir pages 7 et 8.

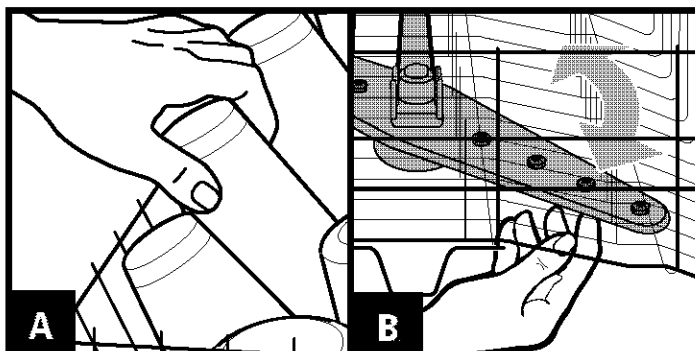

3. Ajouter le détergent à vaisselle **C** et contrôler le niveau d'agent de rinçage dans le distributeur. Ajouter l'agent de rinçage **D** si nécessaire. Voir pages 10 et 11.

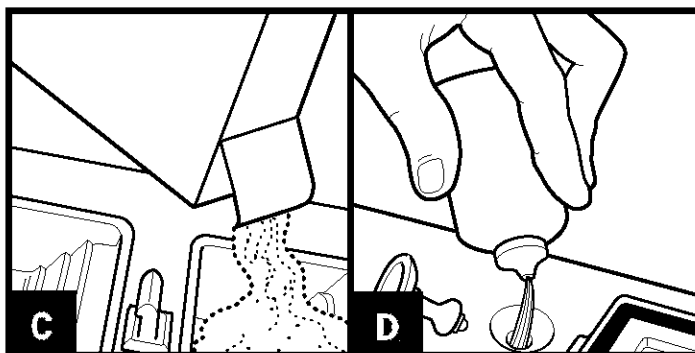

4. Bien fermer la porte **E**. Le verrou de la porte s'engage automatiquement. Faire couler l'eau chaude dans l'évier le plus proche du lave-vaisselle jusqu'à ce que de l'eau très chaude s'écoule **F**. Fermer le robinet. Voir page 12.

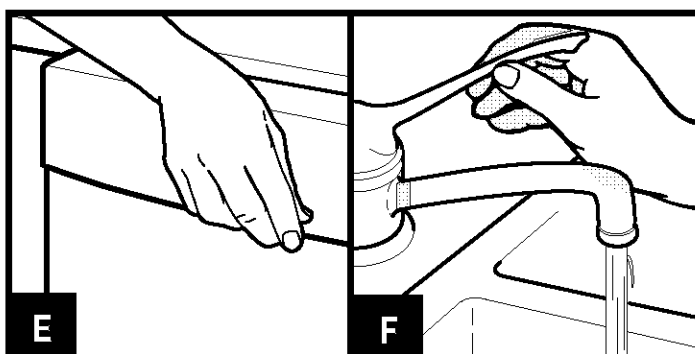

5. Appuyer sur les boutons de programme et d'option désiré **G**. Tourner le bouton de la minuterie au programme désiré pour la mise en marche **H**. Voir pages 13 à 15.

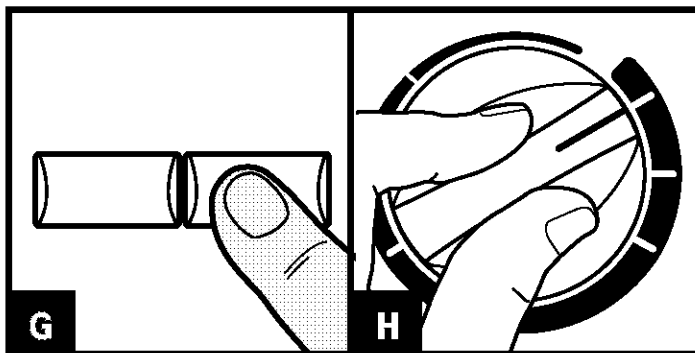

REMARQUE : Si la porte est enclenchée, vous entendrez la mise en marche du programme et une arrêt lorsque le bouton de réglage passe à chaque marque de programme. Ceci est normal et n'affecte pas le lave-vaisselle. Si vous le préférez, vous pourrez faire le réglage de programmes avec la porte non enclenchée.

Chargement du lave-vaisselle

Préparation avant le chargement du lave-vaisselle

- Pour obtenir les meilleurs résultats de lavage, il convient de charger convenablement le lave-vaisselle. Un chargement incorrect peut être la cause d'un lavage déficient, ce qui nécessite un relavage partiel ou total de la vaisselle.
 - Laver une charge complète. On consomme la même quantité d'énergie et d'eau chaude pour un lavage, que le lave-vaisselle soit rempli complètement ou à moitié.
 - Pour économiser l'eau et l'énergie, ne pas rincer la vaisselle avant de la placer dans le lave-vaisselle.
 - Enlever de la vaisselle les gros morceaux d'aliments, noyaux de fruits, os et autres articles durs. Le module ULTRA WASH* sépare les particules alimentaires de l'eau. Le module contient un dispositif de hachage qui réduit la taille des particules alimentaires.
- REMARQUE :** Si des articles durs comme graines de fruits, noix, coquilles d'œufs pénètrent dans le module ULTRA WASH, on peut entendre le bruit généré par les opérations de hachage et broyage. De tels sons sont normaux lorsque des articles durs pénètrent dans le module. **Ne pas laisser des articles métalliques** (comme des vis de poignée d'ustensiles) pénétrer dans le module ULTRA WASH. Ils pourraient endommager le module ULTRA WASH.
- L'élimination de résidus alimentaires comme les oeufs, riz, pâtes, épinards et céréales cuites peut être difficile si on laisse ces produits sécher pendant quelque temps. Exécuter un programme de rinçage rapide pour maintenir la vaisselle humide si on ne prévoit pas de la laver immédiatement.
 - Charger la vaisselle de telle manière que les surfaces sales soient orientées vers les bras d'aspersion rotatives.
 - Si possible, charger les articles de telle manière qu'ils ne sont pas empilés ou en chevauchement. Pour l'obtention du meilleur nettoyage, il est important que les eaux puissent atteindre toutes les surfaces sales. Pour l'obtention du meilleur séchage, il faut que l'eau puisse s'écouler de toutes les surfaces.

Chargement du panier supérieur

Le panier supérieur est conçu pour le chargement des tasses, verres et petits articles. (Voir les types de charges recommandées ci-dessous.)

REMARQUE : Les caractéristiques du bac de votre laveuse à vaisselle peuvent être différentes des croquis ci-dessous.

Ne couvrent pas le troisième niveau de lavage

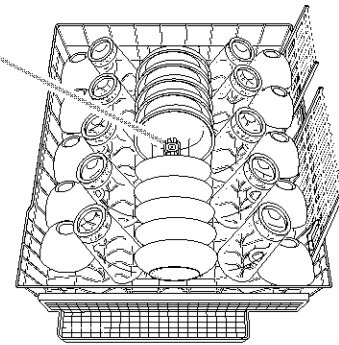

Charge de 10 services

Ne couvrent pas le troisième niveau de lavage

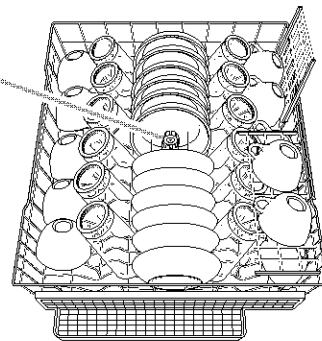

Charge de 12 services

- Pour favoriser le nettoyage et le drainage, orienter la cavité ouverte de ces articles vers le bas.
- Charger les verres dans le panier supérieur seulement. Le panier inférieur n'est pas conçu pour les verres; ils pourraient y subir des dommages.
- Placer les tasses et verres dans les rangées entre les tiges. Ces articles placés sur les tiges peuvent subir des dommages.
- Immobiliser les articles légers.
- Veiller à ce qu'il n'y ait aucun contact entre les articles de porcelaine, le cristal et autres articles délicats. Ils pourraient subir des dommages.
- Charger les articles de plastique dans le panier supérieur seulement. Ne laver des articles de plastique au lave-vaisselle que s'ils sont identifiés comme "lavables au lave-vaisselle".
- Placer les articles de plastique de telle manière qu'ils ne puissent se déplacer au cours du lavage sous la pression des jets d'eau.
- Pour éviter l'écaillage de vaisselle, veiller à ce que les articles à tige ne touchent aucun autre article.
- On peut placer dans le panier supérieur de petits bols ou moules et autres petits ustensiles.
- Charger les articles de sorte qu'ils ne couvrent pas le troisième niveau de lavage.

Chargement du panier supérieur (suite)

Panier à ustensiles (sur certains modèles)

Placer dans ce petit panier pratique fixé au panier supérieur les spatules, cuillers en bois et articles similaires.

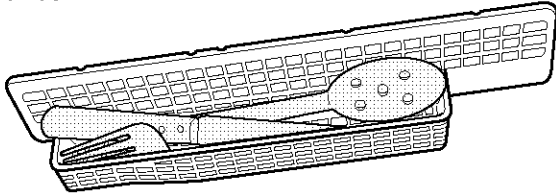

Panier pour petits articles (sur certain modèles)

Ce panier convient dans le panier supérieur. L'utiliser pour contenir de petits articles qui pourraient autrement "se répandre" à l'intérieur du lave-vaisselle au cours d'un programme.

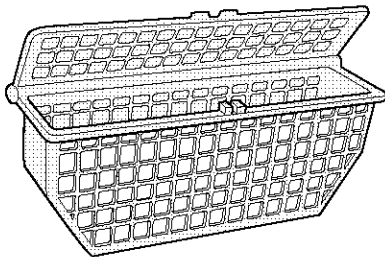

Panier supérieur réglable à 3 positions

On peut élever ou abaisser le panier pour pouvoir placer des articles de grande taille dans le panier inférieur ou le panier supérieur. Les positions haute et basse sont marquées sur le dispositif de réglage sur le côté qui fait face au centre du lave-vaisselle.

1. Tenir le panier supérieur avec une main près du dispositif de réglage.
2. Tirer avec l'autre main au sommet de la manette de réglage.
3. Élever ou abaisser le panier jusqu'à l'une des positions présélectionnées.
4. Relâcher la manette de réglage.
5. Répéter les étapes 1-4 pour les trois autres dispositifs de réglage, selon le besoin. On peut élever ou abaisser les quatre dispositifs de réglage séparément ou en semble, tel que désiré. Il n'est pas nécessaire que le panier supérieur soit de niveau.

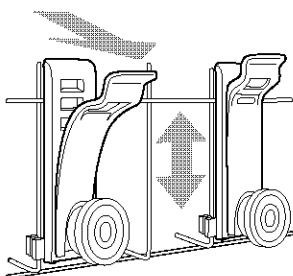

Chargement du panier inférieur

Charger dans le panier inférieur les articles sur lesquels des produits alimentaires ont cuit ou séché; orienter la surface sale vers l'intérieur, vers le bras d'aspersion. (Voir les types de charges recommandées ci-dessous.)

REMARQUE : Les caractéristiques du bac de votre laveuse à vaisselle peuvent être différentes des croquis ci-dessous.

Ne bloquent pas ni ne couvrent la tour d'arrosage

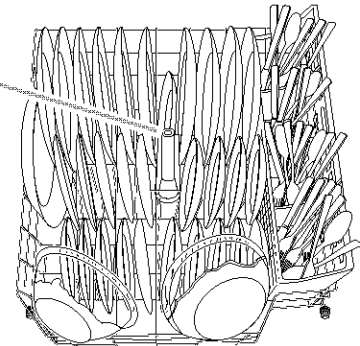

Charge de 10 services

Ne bloquent pas ni ne couvrent la tour d'arrosage

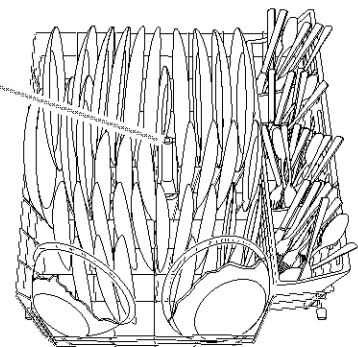

Charge de 12 services

- Ne pas charger dans le panier inférieur des articles comme verres, tasses ou articles de plastique.
- Placer les assiettes, verres, bols à soupe, etc. entre les tiges de séparation; orienter ces articles vers l'intérieur, vers les bras d'aspersion.
- Pour une charge importante, placer les bords des assiettes en chevauchement.
- Immobiliser les ustensiles de cuisson dans le panier, cavité vers le bas.
- Charger les articles de sorte qu'ils ne bloquent pas ni ne couvrent la tour d'arrosage.
- Veiller à ce que les poignées des ustensiles et autres articles n'entravent pas la rotation des bras d'aspersion inférieur et supérieur. Il faut que les bras d'aspersion puissent tourner librement.

Chargement du panier à couverts

- Charge le panier à couverts alors qu'il est installé dans le panier inférieur, ou bien retirer le panier à couverts et le charger sur un comptoir ou une table.

REMARQUE : On peut facilement retirer le panier à couverts. On devrait toujours décharger ou retirer le panier à couverts avant de décharger les grands paniers du lave-vaisselle, pour éviter de projeter des gouttelettes d'eau sur les couverts.

- Dans chaque section de panier à couverts, orienter certains articles vers le haut et d'autres vers le bas, pour éviter qu'ils s'imbriquent entre eux. Les jets d'eau ne peuvent atteindre les surfaces sales des articles imbriqués.

IMPORTANT : Veiller à toujours orienter vers le bas la pointe des articles pointus ou acérés (couteaux, brochettes, fourchettes, etc.).

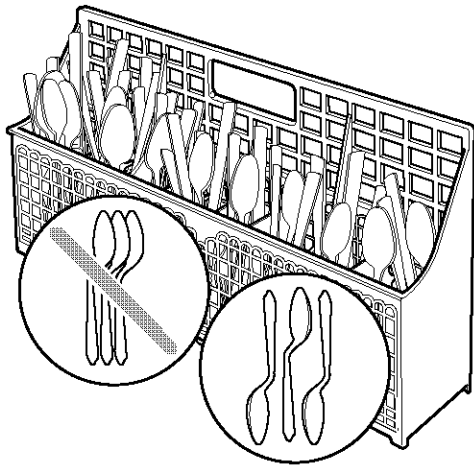

Conseils pour le fonctionnement silencieux

Pour éviter que l'appareil émette des bruits de choc et cliquetis au cours du fonctionnement :

- Veiller à ce que les articles légers de la charge soient immobilisés dans le panier.
- Veiller à ce que les couvercles et poignées de casseroles, tôles à pizza, tôles à biscuits, etc. ne touchent pas les parois internes du lave-vaisselle et n'entravent pas la rotation des bras d'aspersion.
- Charger les divers articles de telle manière qu'ils ne se touchent pas entre eux.

REMARQUE : Boucher les orifices d'évacuation des éviers avec leurs bondes pendant les opérations de lavage pour éviter le transfert des bruits par les canalisations.

Votre contribution au lavage de la vaisselle

Utilisation du distributeur de détergent

- Utiliser uniquement un détergent pour lave-vaisselle automatique. Les autres détergents ne sont pas assez puissants, et ils sont trop mousseux.
- Ajouter le détergent juste avant la mise en marche du programme.
- Remiser le paquet de détergent bien fermé en un lieu frais et sec. Un détergent frais pour lave-vaisselle automatique produit un meilleur nettoyage.

Remplissage du distributeur de détergent

Le distributeur de détergent  comporte une section dotée d'un couvercle, et une section sans couvercle. Appuyer fermement sur le couvercle pour engager le loquet. Le détergent placé dans la section ouverte tombe dans la cuve du lave-vaisselle lors de la fermeture de la porte. La section dotée d'un couvercle s'ouvre automatiquement avant l'opération de lavage principal. Il est normal que le couvercle s'ouvre partiellement pour la distribution du détergent.

REMARQUE : Utiliser les deux sections pour un programme comportant deux phases de lavage. Utiliser seulement la section dotée d'un couvercle pour un programme comportant une seule opération de lavage. Pour les détails, voir le tableau des programmes.

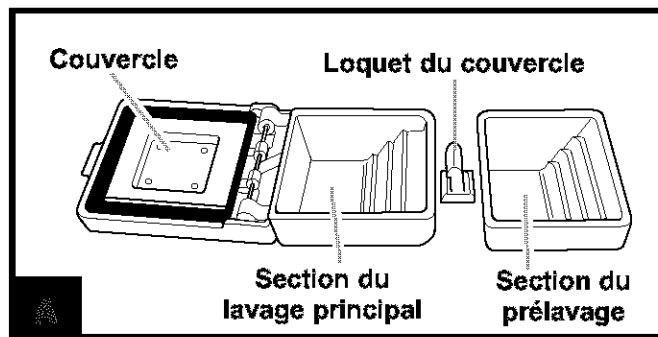

Quantité de détergent à utiliser

- La quantité de détergent à utiliser dépend de la dureté de l'eau et du type du détergent. Si on utilise trop peu de détergent, la vaisselle ne sera pas parfaitement propre. Si on utilise trop de détergent dans une eau douce, le détergent provoquera une attaque superficielle du verre.
- Pour déterminer la dureté de l'eau, consulter le département des adoucisseurs d'eau du magasin Sears local, ou le service local de distribution d'eau.

DURETÉ DE L'EAU	QUANTITÉ DE DÉTERGENT
Eau douce ou moyennement dure 0 à 6 grains par gallon	Pour une charge normale : <ul style="list-style-type: none">• Remplir partiellement la section "Lavage Principal" (30 grammes ou 2 c. à soupe)• Remplir la section "Prélavage" (30 grammes ou 2 c. à soupe) REMARQUE : Ajouter seulement 15 grammes ou 1 c. à soupe de détergent dans la section "Prélavage" si la vaisselle a déjà été pré-rincée ou si l'eau est très douce.
Eau de dureté moyenne à élevée 7 à 12 grains par gallon	Pour une charge de vaisselle très souillée : <ul style="list-style-type: none">• Remplir la section "Lavage Principal" (45 grammes ou 3 c. à soupe)• Remplir la section "Prélavage" (30 grammes ou 2 c. à soupe) Pour une charge normale et très souillée : <ul style="list-style-type: none">• Remplir la section "Lavage Principal" (45 grammes ou 3 c. à soupe)• Remplir la section "Prélavage" (30 grammes ou 2 c. à soupe)

REMARQUE : Les quantités de détergent indiquées ici correspondent à un détergent en poudre standard. La quantité à utiliser peut varier si on utilise un détergent liquide ou un détergent en poudre concentré. Lors de l'emploi d'un détergent liquide ou d'un détergent en poudre concentré pour lave-vaisselle, observer les instructions présentées sur l'emballage.

Utilisation du distributeur d'agent de rinçage

Un agent de rinçage améliore considérablement le séchage de la vaisselle et combat la formation de traces de séchage (taches ou coulées). L'agent de rinçage facilite l'écoulement de l'eau sur les surfaces de la vaisselle et empêche l'eau de former des gouttelettes. Une petite quantité d'agent de rinçage est automatiquement introduite dans l'eau du rinçage final.

Maintenir le distributeur d'agent de rinçage rempli d'un agent de rinçage liquide. Pour obtenir les meilleurs résultats de séchage, contrôler périodiquement le niveau de l'agent de rinçage dans le distributeur pour savoir s'il doit être rempli :

- Examiner la zone centrale du bouchon indicateur **A**. La transparence indique un besoin de remplissage.

OU

- Retirer le bouchon-indicateur. Une lettre "E" est visible au fond du distributeur lorsqu'il est vide **B**.

Remplissage du distributeur :

1. Ouvrir complètement la porte du lave-vaisselle.
2. Retirer le bouchon indicateur de l'agent de rinçage du distributeur.
3. Verser l'agent de rinçage **C**. Remplir seulement jusqu'à l'ouverture la plus petite dans la partie inférieure du distributeur. Un remplissage excessif suscitera une fuite de l'agent de rinçage. Ceci est sans danger pour le lave-vaisselle, mais peut susciter un moussage excessif.
4. Absorber tout agent de rinçage renversé avec un chiffon humide.
5. Réinstaller le bouchon-indicateur du distributeur. Veiller à ce qu'il soit bien serré.

REMARQUES :

- Le lave-vaisselle est conçu pour l'utilisation d'un agent de rinçage liquide. Ne pas utiliser un agent de rinçage solide ou en barre.
- La capacité du distributeur d'agent de rinçage est de 175 mL (6 oz). Dans les conditions normales, cette quantité devrait durer environ 3 mois.
- Il n'est pas nécessaire d'attendre que le distributeur soit vide avant de le remplir, mais il ne faut pas le remplir excessivement.

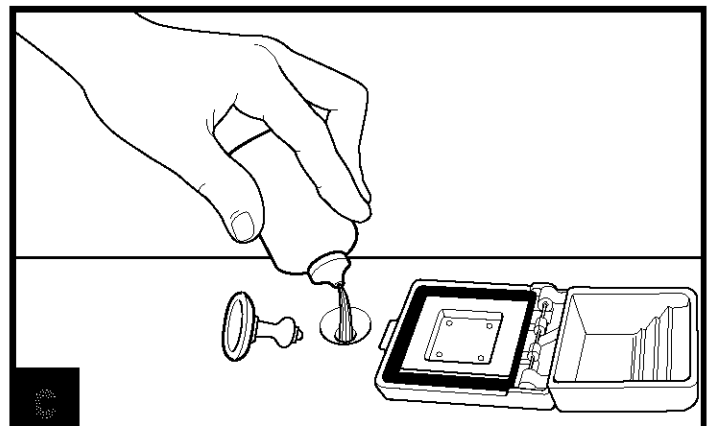
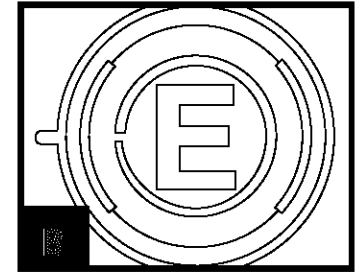
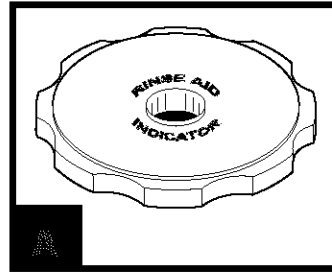

Conseils au sujet de la température de l'eau

L'eau chaude dissout et active le détergent utilisé dans le lave-vaisselle. L'eau chaude dissout également les graisses sur la vaisselle et permet à la verrerie de sécher sans formation de tache. Pour obtenir de meilleurs résultats de lavage, il faut que l'eau pénètre dans le lave-vaisselle à une température d'au moins 49°C (120°F). La vaisselle peut ne pas être parfaitement lavée si la température de l'eau est trop basse.

REMARQUE : Utiliser l'option de chauffage de l'eau du lave-vaisselle si le chauffe-eau de la résidence est réglé pour une basse température. Le décompte du programme affiché sur l'afficheur électronique s'interrompt pendant le chauffage de l'eau. Voir d'autres informations à la section "Guide de diagnostic - Durée apparemment excessive du programme de lavage".





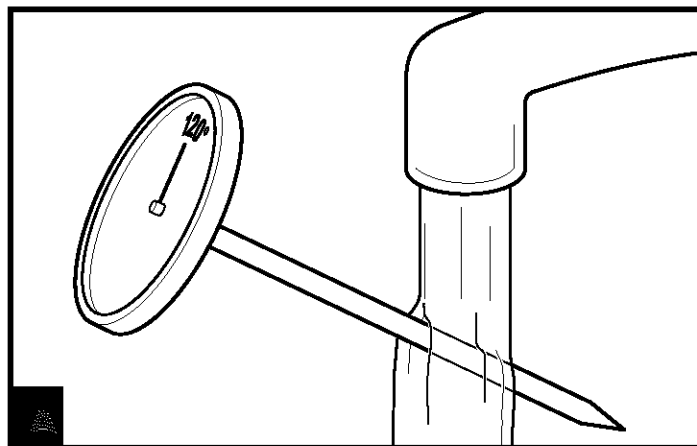

Contrôle de la température de l'eau :

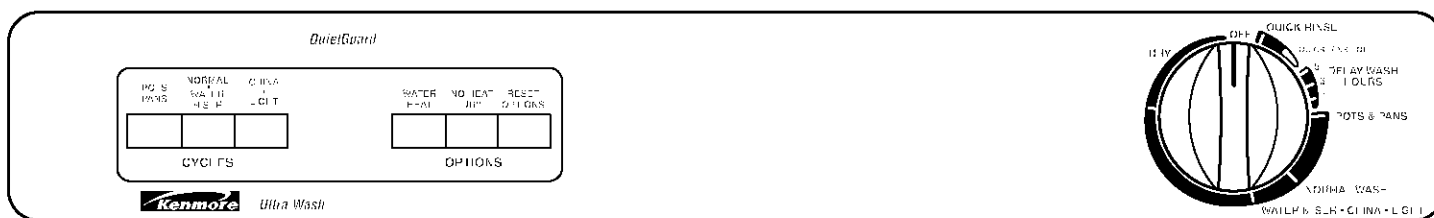
1. Laisser couler l'eau chaude par le robinet le plus proche du lave-vaisselle pendant au moins une minute.
2. Mesurer la température de l'eau avec un thermomètre à viande ou à confiserie placé dans le jet d'eau chaude **A**.
3. Si la température de l'eau à la sortie du robinet est inférieure à 49°C (120°F), demander à une personne compétente de modifier le réglage du thermostat du chauffe-eau (augmentation de la température).

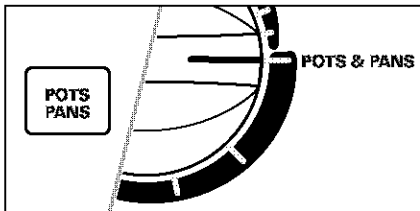

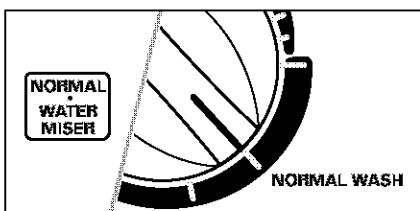
Programmes

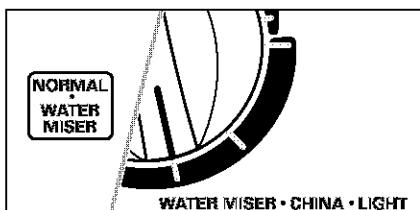

PROGRAMME		Le symbole de cochage "✓" indique que l'opération indiquée est incluse dans le programme.					Durée du programme ^{††} (min.)	Consommation d'eau (litres/gallons [US])	Distributeur du détergent
		Lavage	Rinçage	Lavage principal	Rinçage	Séchage			
CASSEROLES ET USTENSILES 		✓ [†]	✓	✓ [†]	✓ [†]	✓	88 ^{††}	34,4/9,1	 Utiliser les deux sections
LAVAGE NORMAL 		✓		✓ [†]	✓ [†]	✓	72 ^{††}	26,1/6,9	 Utiliser les deux sections
ÉCONOMIE D'EAU 				✓ [†]	✓ [†]	✓	62 ^{††}	18,2/4,8	 Utiliser la section couverte

[†] Le bouton de la minuterie fait une pause jusqu'à ce que l'eau atteigne une température appropriée.
^{††} La durée d'exécution du programme comprend le temps de séchage; elle peut être plus longue, selon la température de l'eau à l'entrée du lave-vaisselle. La durée de programme est d'autant plus longue que l'eau est plus froide. Si l'eau est suffisamment chaude, la durée du programme sera celle qui est indiquée.

Programmes (suite)



Le symbole de cochage "✓" indique que l'opération indiquée est incluse dans le programme.

PROGRAMME	Le symbole de cochage "✓" indique que l'opération indiquée est incluse dans le programme.					Durée du programme ^{††} (min.)	Consommation d'eau (litres/gallons [US])	Distributeur du détergent
	Lavage	Rinçage	Lavage principal	Rinçage	Séchage			
LÉGER PORCELAINE 			✓ [†]	✓ [†]	✓	62 ^{††}	18,2/4,8	 Utiliser la section couverte

Un lavage léger et un séchage délicat pour la porcelaine et le cristal.

- Choisir l'option de chauffage d'eau pour chauffer l'eau à 57°C (135°F) dans le lavage principal.
- L'eau chauffe automatiquement jusqu'à 57°C (135°F) pour le rinçage final.

RINÇAGE RAPIDE 				✓		6	8,3/2,2	 Aucun détergent nécessaire
---------------------------	--	--	--	---	--	---	---------	---------------------------------------

Pour le rinçage immédiat de la vaisselle qui sera lavée plus tard.

[†] Le bouton de la minuterie fait une pause jusqu'à ce que l'eau atteigne une température appropriée.
^{††} La durée d'exécution du programme comprend le temps de séchage; elle peut être plus longue, selon la température de l'eau à l'entrée du lave-vaisselle. Le durée de programme est d'autant plus longue que l'eau est plus froide. Si l'eau est suffisamment chaude, la durée du programme sera celle qui est indiquée.

Options



Option	Quand utiliser l'option	Fonction de l'option
Chauffage de l'eau <ul style="list-style-type: none"> • Automatique pour casseroles et ustensiles • Option pour programme de lavage normal, économie d'eau et léger porcelaine • Pas disponible pour rinçage rapide 	<p>Pour garantir que la température de l'eau soit de 57°C (135°F) pour l'opération de lavage principal.</p>	<ul style="list-style-type: none"> • Lorsqu'on sélectionne chauffage de l'eau, l'opération de lavage principal s'interrompt jusqu'à ce que la température de l'eau atteigne 57°C (135°F). • Lorsque l'eau chauffe, l'action de lavage continue. Le bouton de minuterie fait une pause jusqu'à ce que l'eau atteigne la température appropriée.
Séchage sans chaleur <ul style="list-style-type: none"> • Option pour les programmes casseroles et ustensile, lavage normal, économie d'eau et programmes léger 	<p>Utilisation lorsqu'un séchage rapide n'est pas nécessaire. Possibilité de séchage plus long (toute la nuit). Utiliser l'agent de rinçage pour améliorer le séchage.</p>	<ul style="list-style-type: none"> • Élément chauffant pas alimenté pendant la période de séchage de 30 minutes.
Options de remise en marche	<p>Pour choisir une différente option.</p>	<ul style="list-style-type: none"> • Annule toute option déjà choisie.
Lavage différé <ul style="list-style-type: none"> • Option pour les programmes casseroles et ustensiles et lavage normal • Pas disponible pour rinçage rapide, économie d'eau et léger porcelaine 	<p>Utiliser lorsqu'on souhaite effectuer le lavage plus tard. Régler la minuterie pour commander l'exécution du lavage hors des périodes de pointe de consommation d'énergie, ou en l'absence des utilisateurs. Les services locaux de distribution d'énergie recommandent ceci pour minimiser la consommation d'énergie aux heures de pointe de la journée.</p>	<ul style="list-style-type: none"> • Différer le début du programme et les options choisis jusqu'à 5 heures. • Réglage : <ol style="list-style-type: none"> 1. Bien fermer la porte jusqu'au bruit de l'enclenchement. 2. Sélectionner le programme et les options désirés. 3. Tourner le bouton de la minuterie au nombre d'heures que vous désirez pour la mise en marche différée. • Si on veut placer plus de vaisselle dans le lave-vaisselle pendant qu'il est réglé au mode différé, s'assurer que la porte est bien enclenchée après l'addition de vaisselle. Le bouton de la minuterie n'avancera pas si la porte n'est pas bien enclenchée. La durée du délai peut être changée ou annulée à tout moment avant le début du programme.

Entretien du lave-vaisselle

Pour des problèmes de nettoyage particuliers, consulter la section Guide de diagnostic.

Nettoyage du lave-vaisselle

Nettoyage de l'extérieur

Dans la plupart des cas, il suffit d'utiliser un linge doux humide ou une éponge et un détergent doux pour nettoyer les surfaces extérieures du lave-vaisselle et préserver son aspect de produit neuf.

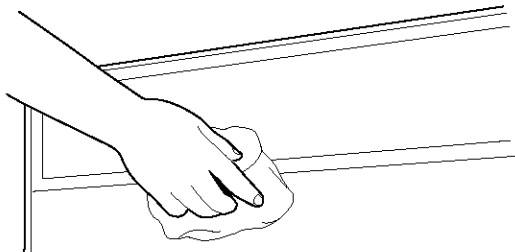

Nettoyage de l'intérieur

Les composés minéraux présents dans l'eau dure peuvent provoquer l'accumulation d'un film blanchâtre sur les surfaces intérieures, particulièrement juste au-dessous de la porte.

Nettoyage des surfaces internes :

- Appliquer un détergent en poudre pour la vaisselle sur une éponge humide pour former une pâte.

OU

- Utiliser un détergent liquide pour lave-vaisselle automatique, et nettoyer avec une éponge humide.

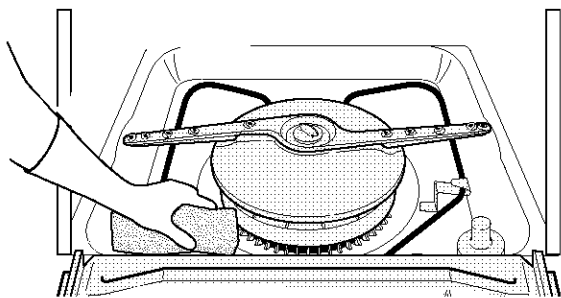

Ne pas nettoyer les surfaces internes du lave-vaisselle avant qu'elles aient refroidi. Porter des gants de caoutchouc. Ne pas utiliser un produit de nettoyage autre que le détergent pour lave-vaisselle, ce qui pourrait provoquer un moussage excessif.

Remisage du lave-vaisselle

Déménagement ou hivérisation du lave-vaisselle

Protéger le lave-vaisselle et l'habitation contre les dommages par l'eau, attribuables au gel des conduits d'eau. Si le lave-vaisselle est laissé dans une résidence saisonnière ou risque d'être exposé à des températures près du degré de congélation, faire exécuter les opérations suivantes par une personne qualifiée :

1. Déconnecter le courant électrique du lave-vaisselle.
2. Fermer l'arrivée d'eau au lave-vaisselle.
3. Enlever les 4 vis du panneau d'accès inférieur et retirer ce panneau.

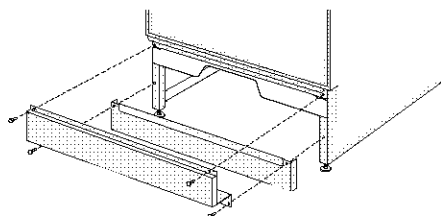

4. Placer un récipient de faible profondeur sous la valve d'arrivée d'eau. Puis, utiliser une clé à molette pour déconnecter l'arrivée d'eau de la valve d'approvisionnement d'eau. Séparer l'arrivée d'eau de la valve d'approvisionnement d'eau et vidanger l'eau dans le récipient.

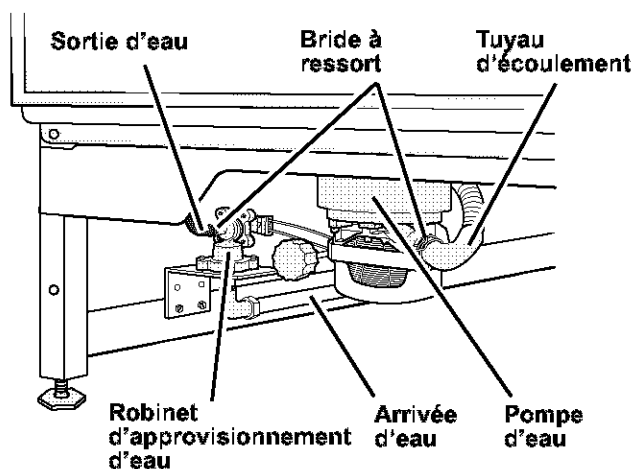

5. Ôter la bride à ressort du conduit d'évacuation d'eau et le séparer de la valve d'arrivée d'eau; vidanger l'eau dans le récipient.
6. Reconnecter les conduits d'arrivée d'eau et d'évacuation d'eau à la valve d'arrivée d'eau.
7. Vider le récipient et le replacer sous la pompe à eau.
8. Ôter la bride et déconnecter le tuyau de vidange de la pompe à eau; vidanger l'eau dans le récipient.
9. Reconnecter le tuyau d'évacuation à la pompe à eau, et s'assurer de placer la bride sur la connexion.
10. Replacer le panneau d'accès inférieur.

Remise en service du lave-vaisselle après le remisage

1. Enlever les 4 vis du panneau d'accès inférieur et retirer ce panneau.
2. Ouvrir l'approvisionnement d'eau au lave-vaisselle.
3. Rétablir le courant électrique au lave-vaisselle.
4. Laisser le lave-vaisselle exécuter un programme complet et vérifier s'il y a des fuites.
5. Replacer le panneau d'accès inférieur.

REMARQUE : Si le lave-vaisselle est relié à un broyeur, ne pas faire couler l'eau dans l'évier après l'hivérisation. Le tuyau d'évacuation du lave-vaisselle risquerait de se remplir d'eau de nouveau.

Remisage pour l'été

Protéger le lave-vaisselle au cours des mois d'été en fermant l'approvisionnement d'eau et déconnecter le lave-vaisselle de l'alimentation électrique.

Conseils pour le lavage d'articles spéciaux

En cas de doute au sujet du lavage d'un article particulier, consulter le fabricant pour déterminer s'il est lavable au lave-vaisselle.		
MATÉRIAU	LAVABLE AU LAVE-VAISSELLE?	EXCEPTIONS/INFORMATION SPÉCIALE
Acier inoxydable	Oui	Si le lavage ne sera pas effectué immédiatement, exécuter un programme de rinçage rapide. Le contact prolongé avec des résidus alimentaires contenant sel, vinaigre, produits laitiers ou jus de fruit peut endommager la finition.
Aluminium	Oui	L'eau chaude et les détergents peuvent affecter la finition de l'aluminium anodisé.
Argent sterling ou plaqué	Oui	Si le lavage ne sera pas effectué immédiatement, exécuter un programme de rinçage rapide. Le contact prolongé de produits alimentaires contenant sel, acide ou sulfure (oeufs, mayonnaise et fruits de mer) peut endommager la finition.
Bouteilles et cannettes	Non	Laver manuellement les bouteilles et cannettes. Les étiquettes fixées par une colle peuvent se détacher dans le lave-vaisselle. Les débris d'étiquettes et la colle peuvent obstruer les orifices des bras d'aspersion ou la pompe, et réduire la performance de lavage.
Coutellerie à manche creux	Non	Les manches de certains couteaux sont fixés à la lame au moyen d'un adhésif qui peut se dégager lors du lavage au lave-vaisselle.
Cristal	Oui	Consulter toujours les recommandations du fabricant avant le lavage. Après plusieurs lavages, la solution de détergent peut attaquer certains types de cristal au plomb.
Étain	Non	L'eau chaude et les détergents peuvent modifier la couleur et la finition de l'étain.
Faïence/porcelaine	Oui	Consulter toujours les recommandations du fabricant avant le lavage. La décoration des articles antiques, peints à la main ou l'émaillage peut se détériorer. Les dorures peuvent se dissiper ou changer de couleur.
Fer blanc	Non	Possibilité de rouille.
Fonte	Non	La patine sera éliminée et la fonte rouillera.
Or	Non	Les couverts dorés peuvent subir un changement de couleur.

Conseils pour le lavage d'articles spéciaux (suite)

MATÉRIAU	LAVABLE AU LAVE-VAISSELLE?	EXCEPTIONS/INFORMATION SPÉCIALE
Plastiques	Oui	Consulter toujours les recommandations du fabricant avant le lavage. La résistance des articles de plastique à l'eau chaude et aux détergents est variable. Charger les articles de plastique seulement dans le panier supérieur.
Plastiques jetables	Non	Ce matériau ne peut résister aux effets de l'eau chaude et des détergents.
Ustensiles de bois	Non	Laver manuellement. Consulter toujours les recommandations du fabricant avant le lavage. Le bois non traité peut se déformer, se fissurer ou perdre sa finition.
Verre	Oui	Jaunissement des verres à lait après des lavages répétitifs.

Guide de diagnostic

Le lave-vaisselle ne fonctionne pas correctement

PROBLÈME ...	SOLUTION ...	SOLUTION ...
Le lave-vaisselle ne fonctionne pas ou s'arrête au cours d'un programme	<p>La porte n'est pas fermée</p> <p>Programme incorrect sélectionné</p> <p>Courant électrique incorrect ou non fourni à l'appareil</p> <p>Arrêt du moteur par surcharge</p> <p>L'eau n'arrive pas au lave-vaisselle</p>	<p>Vérifier que la porte est bien fermée et verrouillée.</p> <p>Voir la section "Programmes", page 13.</p> <p>Déterminer si un fusible ou disjoncteur est grillé ou ouvert.</p> <p>Le moteur se réactive automatiquement après quelques minutes. S'il ne se remet pas en marche, contacter le service de dépannage.</p> <p>Vérifier que le robinet d'arrêt (le cas échéant) est ouvert.</p>
Le lave-vaisselle ne se remplit pas	Dispositif de protection contre débordement bloqué	Vérifier que le flotteur du dispositif de protection peut se déplacer librement (mouvement vertical). Appuyer pour le libérer.
La durée d'exécution du programme semble être trop longue	Température insuffisante de l'eau d'alimentation électrique de l'appareil	<p>Il est normal que la durée d'exécution d'un programme soit plus longue lorsqu'il faut chauffer l'eau. Voir à la page 12 la section "Conseils au sujet de la température de l'eau".</p> <ul style="list-style-type: none"> • Une période d'attente s'ajoute à l'opération de lavage principal si on a sélectionné l'option Chauffage de l'eau. • Trois périodes d'attente sont introduites lorsqu'on sélectionne le programme Casseroles et ustensiles. • L'opération de rinçage final est automatiquement retardée jusqu'à ce que l'eau ait atteint la température appropriée.
Résidus d'eau dans le lave-vaisselle	Programme pas terminé	Attendre la fin d'exécution du programme.
Résidus de détergent dans la section avec couvercle du distributeur	<p>Programme pas terminé</p> <p>Détergent aggloméré</p> <p>Panier inférieur introduit dans le mauvais sens</p>	<p>Attendre la fin d'exécution du programme.</p> <p>Remplacer par un détergent sec, sans grumeaux.</p> <p>Voir la section "Composants et fonctions", page 3; si nécessaire, réinstaller le panier.</p>
Apparition d'un résidu blanc à l'avant du panneau d'accès	<p>Quantité excessive de détergent utilisée</p> <p>La marque de détergent utilisé génère trop de mousse</p>	<p>Voir à la page 10 la section "Utilisation du distributeur de détergent".</p> <p>Essayer une marque de détergent différente pour réduire le moussage et éliminer l'accumulation.</p>
Odeur dans le lave-vaisselle	<p>Vaisselle lavée à intervalle de 2-3 jours seulement</p> <p>Odeur du plastique du lave-vaisselle neuf</p>	<p>Exécuter un programme de rinçage rapide au moins une fois ou deux fois par jour jusqu'à ce qu'une charge complète soit accumulée.</p> <p>Exécuter un rinçage avec du vinaigre (description à la page suivante).</p>
Condensation sur le comptoir de la cuisine	Rejet excessif d'humidité par l'évent de la console du lave-vaisselle	La console de commande du lave-vaisselle devrait être alignée avec le dessus de comptoir. Pour d'autres renseignements, voir les instructions d'installation.

Guide de diagnostic (suite)

Vaisselle pas complètement nettoyée

PROBLÈME ...	SOLUTION ...	SOLUTION ...
Résidus de produits alimentaires sur la vaisselle	Chargement incorrect	Voir aux pages 7-9 la section "Chargement du lave-vaisselle".
	Température de l'eau trop basse	Utiliser l'option du chauffe-eau. Si nécessaire, augmenter la température de réglage du chauffe-eau de la maison pour que l'eau chaude soit introduite dans le lave-vaisselle à une température d'au moins 49°C (120°F). Voir à la page 12 la section "Conseils au sujet de la température de l'eau".
	Détergent inefficace ou type incorrect, ou quantité insuffisante	Utiliser uniquement les détergents pour lave-vaisselle recommandés. Voir à la page 10 la section "Utilisation du distributeur de détergent". Ne jamais employer moins de 1 c. à soupe par charge. Pour qu'il soit efficace, il faut que le détergent soit frais. Remiser toujours le détergent en un lieu frais et sec.
	Grumeaux de détergent dans le distributeur	Utiliser uniquement un détergent frais. Ne pas laisser le détergent pendant plusieurs heures dans un distributeur humide. Rechercher la présence de détergent aggloméré dans le distributeur. Nettoyer le distributeur lorsqu'il s'y trouve des grumeaux de détergent.
	Pompe ou bras d'aspersion obstruée par des étiquettes de bouteilles et cannettes	Enlever les étiquettes avant de laver les bouteilles ou cannettes, ou laver ces articles à la main. Voir à la page 18 la section "Conseils pour le lavage d'articles spéciaux".
	Remplissage insuffisant du fait de pression d'eau insuffisante	Pour un remplissage convenable du lave-vaisselle, il faut que la pression de distribution de l'eau soit de 138-828 kPa (20 à 120 lb/po2). Si la pression est insuffisante, il peut être nécessaire d'installer une pompe de surpression.
Ralentissement des bras d'aspersion à cause de la mousse accumulée	Ne jamais utiliser de savons ou des détergents à lessive. Utiliser uniquement les détergents recommandés pour lave-vaisselle.	

Présence de taches sur la vaisselle

Taches et films	Eau dure ou concentration élevée de minéraux dans l'eau	Le conditionnement de l'eau de rinçage final avec un agent de rinçage liquide favorise l'élimination des taches et films. Veiller à ce que le distributeur soit toujours rempli d'un agent de rinçage.
	Température insuffisante de l'eau	Utiliser l'option de chauffe-eau. Si nécessaire, augmenter la température de réglage du chauffe-eau de la maison pour que l'eau chaude soit introduite dans le lave-vaisselle à une température d'au moins 49°C (120°F). Voir à la page 12 la section "Conseils au sujet de la température de l'eau".
	Emploi d'un détergent incorrect	Utiliser uniquement les détergents recommandés pour lave-vaisselle.
	Quantité incorrecte de détergent	Consulter à la page 10 la section "Utilisation du distributeur de détergent". En présence d'eau dure et/ou d'une quantité importante de résidus alimentaires, on doit généralement employer plus de détergent.

suite à la page suivante

Guide de diagnostic (suite)

Présence de taches sur la vaisselle (suite)

PROBLÈME ...	CAUSE ...	SOLUTION ...
Taches et films (suite)	<p>Emploi d'un détergent inefficace</p> <p>Remplissage insuffisant à cause d'une pression de l'eau insuffisante</p>	<p>Utiliser un détergent frais. Entreposer toujours le détergent en un lieu frais et sec, de préférence dans un récipient étanche à l'air. Jeter le détergent aggloméré.</p> <p>Pour un remplissage convenable du lave-vaisselle, il faut que la pression de distribution de l'eau soit de 138-828 kPa (20 à 120 lb/po2). Si la pression est insuffisante, il peut être nécessaire d'installer une pompe de surpression.</p> <p>REMARQUE : Pour éliminer les taches et films sur la vaisselle, essayer un rinçage avec de l'eau vinaigrée.</p> <ol style="list-style-type: none"> 1. Laver et rincer la vaisselle de la manière habituelle, avec l'option séchage sans chaleur. 2. Enlever tous les articles métalliques. 3. Ajouter 500 mL (2 tasses) de vinaigre blanc dans un récipient placé dans le panier inférieur. 4. Faire exécuter au lave-vaisselle un programme de lavage complet. Le vinaigre se mélangera à l'eau de lavage.
Film de silice ou attaque (le film de silice est un dépôt blanc iridescent; l'attaque produit l'apparence d'un film translucide)	Réaction chimique de l'eau avec certains types de verre habituellement imputable à certaines combinaisons d'eau douce ou adoucie, solutions de lavage alcalines, rinçage insuffisant, chargement excessif du lave-vaisselle, et chaleur lors du séchage.	Il peut être nécessaire de laver manuellement ces articles pour éliminer complètement le problème. Pour ralentir ce processus, utiliser la quantité minimale de détergent, mais pas moins de 1 c. à soupe par charge. Utiliser un agent de rinçage liquide, et ne pas trop charger le lave-vaisselle pour permettre un rinçage à fond. Il n'est pas possible d'éliminer le film de silice ou l'effet de l'attaque chimique qui demeurent en permanence. Utiliser l'option de séchage sans chaleur.
Taches blanches sur les ustensiles de cuisson à revêtement antiadhésif	Patine éliminée par les détergents de lave-vaisselle	Générer une nouvelle patine sur ces articles après le lavage au lave-vaisselle.
Taches marron sur la vaisselle et les surfaces internes du lave-vaisselle	Concentration de fer élevée dans l'eau	Pour éliminer les taches (après l'élimination de tous les résidus alimentaires), laver la vaisselle de nouveau après avoir versé 1 c. à thé à 3 c. à soupe de cristaux d'acide citrique dans la section fermée du distributeur de détergent. Ne pas utiliser de détergent. Exécuter ensuite un programme de lavage Normal avec détergent. Si ce traitement est nécessaire plus fréquemment qu'à intervalle de deux mois, on recommande l'installation d'un dispositif d'élimination du fer.
Marques noires ou grises sur la vaisselle	Articles d'aluminium	Veiller à charger les articles d'aluminium de telle manière qu'ils ne se frottent pas contre la vaisselle au cours du lavage. Ne pas laver dans le lave-vaisselle les articles d'aluminium jetables, qui peuvent se briser et former des marques. Pour éliminer les marques d'aluminium, employer un produit de nettoyage moyennement abrasif.

Guide de diagnostic (suite)

Présence de taches sur la vaisselle (suite)

PROBLÈME ...	CAUSE ...	SOLUTION ...
Taches orange sur les articles de plastique ou les surfaces internes du lave-vaisselle	Quantité considérable de résidus alimentaires à base de tomate sur la vaisselle placée dans le lave-vaisselle	Les taches peuvent se dissiper graduellement au cours du temps. L'utilisation fréquente du séchage avec chauffage peut ralentir le processus de dissipation des taches. Les taches n'affectent pas la performance du lave-vaisselle. Pour réduire le risque de formation de taches, utiliser régulièrement le programme de rinçage rapide ou de l'option de séchage sans chaleur.

Vaisselle pas complètement sèche

La vaisselle n'est pas sèche	Drainage incorrect de l'eau	Il faut que l'eau puisse s'écouler convenablement de la vaisselle. Ne pas charger excessivement. Consulter aux pages 7-9 la section "Chargement du lave-vaisselle". Utiliser un agent de rinçage liquide pour accélérer le séchage.
	Articles de plastique	Il peut être nécessaire de sécher avec un linge certains articles de matière plastique.
	Distributeur d'agent de rinçage vide	Consulter à la page 11 la section "Utilisation du distributeur d'agent de rinçage".
	Utilisation de l'option "Séchage sans chaleur"	Ne pas utiliser l'option "Séchage sans chaleur".

Vaisselle endommagée au cours du lavage

Écaillage de la vaisselle	Chargement incorrect	Charger la vaisselle et les verres de telle manière qu'ils soient stables et qu'ils ne se heurtent pas mutuellement sous l'effet du lavage. Manoeuvrer lentement les paniers lors du chargement/déchargement pour minimiser les chocs et l'écaillage. REMARQUE : Certains types de faïence et de porcelaine sont trop délicats pour le lavage automatique; on devrait les laver manuellement; p. ex. articles antiques, cristal très mince et articles similaires.
----------------------------------	----------------------	--

Bruits

Émission de bruits de broyage ou bourdonnement	Introduction d'un objet dur dans le module de séparation Ultra Wash	L'émission du son devrait cesser après le broyage de l'objet.
---	---	---

Nous assurons le service pour les produits que nous vendons

"Nous assurons le service pour les produits que nous vendons" - C'est une assurance pour vous de pouvoir compter sur Sears pour le service dans tout le pays. Votre appareil ménager Sears a plus de valeur lorsque vous considérez que Sears dispose dans ses établissements répartis dans tout le pays, de techniciens professionnels spécifiquement formés pour les travaux sur les appareils Sears, et qui ont à leur disposition les pièces, outils et équipement appropriés pour remplir cette promesse que nous vous faisons... "Nous assurons le service pour les produits que nous vendons."

Contrat d'entretien Sears

Conserver la valeur de votre lave-vaisselle KENMORE* au moyen d'un contrat d'entretien Sears. Les lave-vaisselle Sears sont conçus, fabriqués et vérifiés pour qu'ils puissent vous fournir de nombreuses années de service de toute confiance. Cependant, tout appareil ménager moderne peut nécessiter des interventions de service de temps à autre.

Le contrat d'entretien Sears :

- Vous permet d'acheter aux prix d'aujourd'hui les services que vous utiliserez plus tard.
- Élimine les factures pour les réparations imputables à l'utilisation normale.
- Couvre autant d'interventions de service qu'il en faut.
- Garantit que tous les travaux de service seront exécutés par des techniciens professionnels formés par Sears.
- Comprend une inspection annuelle d'entretien préventif (sur votre demande) même si vous n'avez pas besoin de réparation.

Le contrat d'entretien ne couvre pas l'installation initiale, la réinstallation ou les dommages imputables à des causes externes comme utilisation abusive, vol, incendie, inondation, vent, foudre, gel, panne d'électricité, baisse de tension, etc.

Comment soumettre une commande pour une porte

Pour commander un panneau de porte pour votre lave-vaisselle :

Veillez envoyer 5 \$ (U.S.) pour couvrir les frais de manutention à (chèque ou mandat d'argent libellé à "Dishwasher Panel") :

Dishwasher Panel
123 Koornler Drive
LaPorte, IN 46350

Veillez fournir les renseignements suivants :

<input type="checkbox"/> Veuillez m'envoyer un panneau de porte blanc (n° de pièce 3369769). J'ai inclus un chèque ou un mandat d'argent pour 5 \$ (U.S.).
Nom _____
Adresse _____
Ville _____ État _____ Code postal _____
Téléphone () _____ Date d'achat _____
N° de modèle _____ N° de serie _____
<small>*Veillez accorder de 4 à 6 semaines pour la livraison.</small>

Au Canada, contacter votre centre de service Sears local.

**In U.S.A. or Canada
for in-home major brand repair service:**

Call 24 hours a day, 7 days a week

1-800-4-MY-HOMESM (1-800-469-4663)

Para pedir servicio de reparación a domicilio – 1-800-676-5811

Au Canada pour tout le service ou les pièces – (1-800-469-4663)

For the repair or replacement parts you need:

Call 8 a.m. – 11 p.m. CST, 7 days a week

PartsDirectSM

1-800-366-PART (1-800-366-7278)

Para ordenar piezas con entrega a domicilio – 1-800-659-7084

For the location of a Sears Service Center in your area:

Call 24 hours a day, 7 days a week

1-800-488-1222

To purchase or inquire about a Sears Maintenance Agreement:

Call 7 a.m. – 5 p.m. CST, Monday – Saturday

1-800-827-6655

