

# Panasonic®

## HDTV Monitor Operating Instructions

## Monitor HDTV Instrucciones de Operación

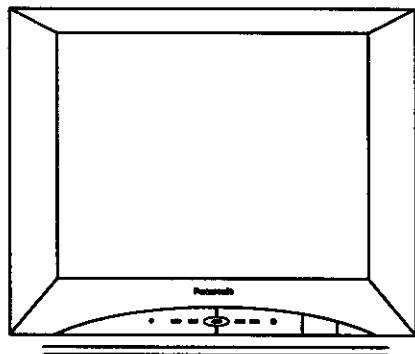

**CT-32HL43**  
**CT-36HL43**

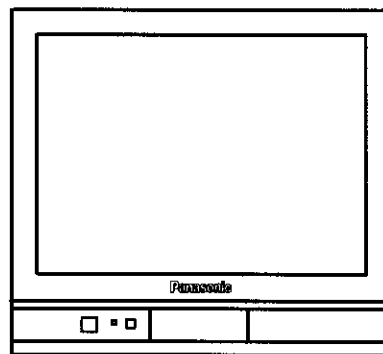

**CT-32HC43**  
**CT-32HXC43**  
**CT-36HC43**

**WARNING**



**RISK OF ELECTRIC SHOCK  
DO NOT OPEN**



**WARNING:** To reduce the risk of electric shock do not remove cover or back. No user-serviceable parts inside. Refer servicing to qualified service personnel.



The lightning flash with arrow head within a triangle is intended to tell the user that parts inside the product are a risk of electric shock to persons.



The exclamation point within a triangle is intended to tell the user that important operating and servicing instructions are in the papers with the appliance.

**WARNING:** To reduce the risk of fire or electric shock, do not expose this apparatus to rain or moisture and objects filled with liquids, such as vases, should not be placed on this apparatus.



The Class II insulation symbol (square within a square) indicates that this product has been evaluated and tested to comply with Class II insulation requirements.

**FCC CAUTION: ANY CHANGES OR MODIFICATIONS TO THIS TV RECEIVER NOT EXPRESSLY APPROVED BY MATSUSHITA ELECTRIC CORPORATION OF AMERICA COULD CAUSE HARMFUL INTERFERENCE, WHICH WOULD VOID THE USER'S AUTHORITY TO OPERATE THIS EQUIPMENT.**

**FCC INFORMATION**

This equipment has been tested and found to comply with the limit for a Class B Digital Device in accordance with the specifications in Part 15 of the FCC Rules. The limits are designed to provide reasonable protection against radio and television interference in a residential installation. This equipment generates, uses and can radiate radio frequency energy and, if not installed and used in accordance with the instructions, may cause harmful interference to radio communications, However, there is no guarantee that interference will not occur in a particular installation.

If this equipment does cause interference to radio or television reception (which you can determine by turning the equipment off and on), try to correct the interference by one or more of the following measures.

- Reorient or relocate the receiving antenna.
- Increase the separation between the equipment and the receiver.
- Connect the equipment into an outlet on a circuit different from that to which the receiver is connected.
- Consult the dealer or an experienced radio/TV technician for help.

**ENVIRONMENTAL NOTICE: THIS PRODUCT UTILIZES CATHODE RAY TUBES (CRT) AND OTHER COMPONENTS THAT CONTAIN LEAD. DISPOSAL OF THESE MATERIALS MAY BE REGULATED IN YOUR COMMUNITY DUE TO ENVIRONMENTAL CONSIDERATIONS. FOR DISPOSAL OR RECYCLING INFORMATION PLEASE CONTACT YOUR LOCAL AUTHORITIES, OR THE ELECTRONICS INDUSTRIES ALLIANCE: <HTTP://WWW.EIAE.ORG.>**

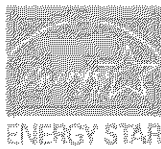

The Energy Star label, a symbol for energy efficiency, was created by the U.S. Environmental Protection Agency (EPA) and the U.S. Department of Energy (DOE) to help customers identify products that can save them money and protect the environment by saving energy. Energy Star compliant products generally consume less energy than similar standard products.



Manufactured under license from BBE Sound, Inc.  
 Licensed by BBE Sound, Inc. under USP4638258, 4482866, 5510752 and 5736897. BBE and BBE symbol are registered trademarks of BBE Sound, Inc.

**Table of Contents**

<b>Congratulations .....</b>	<b>2</b>	Freeze Button .....	9
Customer Record.....	2	Main Picture Freeze Feature .....	9
Care and Cleaning .....	2	PIP, Split and Freeze Mode Buttons	
Specifications.....	2	Operational Chart .....	9
Feature Chart.....	2	<b>Remote Control Operation (models</b>	
<b>Installation .....</b>	<b>3</b>	<b>CT-32HXC43, CT-32HC43 and CT-36HC43) .....</b>	<b>10</b>
Television Location .....	3	Battery Installation .....	10
Optional Cable Connections .....	3	Operating Components with Remote Control.....	11
AC Power Supply Cord .....	3	Programming the Remote .....	12
Cable / Antenna Connection .....	3	Programming Without a Code.....	12
Important Information.....	3	Component Codes .....	12
<b>Initial Set Up Menu.....</b>	<b>4</b>	<b>Remote Control Operation</b>	
<b>Optional Equipment Connections.....</b>	<b>5</b>	<b>(models CT-32HL43 and CT-36HL43) .....</b>	<b>14</b>
VCR .....	5	Battery Installation .....	14
Cable Box .....	5	Operating Components with Remote Control.....	15
VCR and Cable Box.....	5	Programming the Remote .....	17
Amplifier (TO AUDIO AMP).....	6	Programming Without a Code.....	17
Digital TV - Set-Top Box (DTV-STB) or DVD Players	6	Component Codes .....	17
Front Control Panel.....	6	<b>Basic Menu Navigation.....</b>	<b>20</b>
DVI (Digital Visual Interface) input connection .....	7	<b>Icon Menu Operation .....</b>	<b>21</b>
Program Out connection.....	7	Picture .....	21
Special Remote Buttons .....	7	Audio .....	21
<b>PIP And Split Operation .....</b>	<b>8</b>	Channels .....	22
PIP Operation .....	8	Timer .....	22
Split Operation .....	8	Lock.....	23
PIP and Split Operation With a Cable Box .....	8	Set Up .....	26
<b>PIP And Split Operational Buttons.....</b>	<b>8</b>	<b>Troubleshooting Chart .....</b>	<b>27</b>
TV/Video Button.....	8	<b>Index.....</b>	<b>28</b>
Search Button.....	8		
Move Button.....	9		
PIP MIN and PIP MAX Buttons .....	9		

**Note:** The warranty and service center information is located in the back of this manual.

**Read these instructions completely before operating television.**

**Contents are subject to change without notice or obligation.**

Copyright 2003 by Matsushita Electric Corporation of America. All rights reserved.  
 Unauthorized copying and distribution is a violation of law.

## Congratulations

Your new Panasonic Tau television features state-of-the-art technology for high quality picture and sound with complete audio/video connections for your home theater system. Your TV is designed to give you many years of enjoyment. It was thoroughly tested and tuned at the factory for best performance.

### Customer Record

The model and serial number of this product are located on the back of the TV. You should note the model and serial number in the space provided and retain as a permanent record of your purchase. This will aid in identification in the event of theft or loss. Product registration for U.S. customers is available at: [www.prodreg.com/panasonic](http://www.prodreg.com/panasonic).

Model   
 Number   
 Serial   
 Number

### Care and Cleaning

#### Screen (Turn TV Off)

- Use a mild soap solution or window cleaner with a soft clean cloth. DO NOT USE ABRASIVE CLEANERS.
- Avoid excessive moisture and wipe dry.

**Note:** Do not spray any type of cleaning fluid directly on the screen.

#### Cabinet and Remote Control

- For cabinets and remote control, use a soft cloth dampened with water or a mild detergent solution. Avoid excessive moisture and wipe dry.
- Do not use benzene, thinner or other petroleum based products.

### Specifications

Specifications are subject to change without notice or obligation.

<b>Power Source</b>	CT-32HC43 (3.6A) CT-32HC43U (3.6A) CT-32HL43 (3.6A) CT-32HL43U (3.6A) CT-32HXC43 (3.6A) CT-36HC43 (3.6A) CT-36HC43U (3.6A) CT-36HL43 (3.6A) CT-36HL43U (3.6A)	120V AC, 60Hz
<b>Channel Capability - 181</b>	VHF-12; UHF-56; Cable-113	
<b>Video Input Jacks</b>	1Vp-p, 75 Ohm, Phono Jack Type	
<b>Audio Input Jacks</b>	500mV RMS 47K Ohm	
<b>Video out jack</b>	1Vp-p, 75 Ohm, Phono Jack Type	
<b>Audio Output Jacks</b>	0-2.0V RMS 4.7K Ohm	
<b>DVI Input jack (some models)</b>	1.0 compatible	
<b>Component Input (Y / P<sub>B</sub> / P<sub>R</sub>)</b>	75 Ohm, Phono Jack Type	
<b>S-Video Input Jacks</b>	S-Video (Y-C) Connector	

### Feature Chart

MODELS	CT-32HL43 CT-36HL43	CT-32HC43 CT-36HC43	CT-32HXC43
<b>FEATURES</b>			
<b>MENU LANGUAGE ENGI SPANIFR</b>	•	•	•
<b>2 TUNER SPLIT</b>	•	•	•
<b>2RF</b>	•	•	•
<b>CLOSED CAPTIONING</b>	•	•	•
<b>V-CHIP CAPABILITY</b>	•	•	•
<b>DIGITAL SCAN RATE</b>	1080i, 480p	1080i, 480p	1080i, 480p
<b>NTSC LINE-DOUBLER</b>	480p	480p	480p
<b>VIDEO NORM</b>	•	•	•
<b>AUDIO NORM</b>	•	•	•
<b>STEREO</b>	•	•	•
<b>AI SOUND</b>	•	•	•
<b>BASS/BALANCE/TREBLE</b>	•	•	•
<b>SURROUND</b>	•	•	•
<b>SUBWOOFER</b>	•	•	•
<b>BBE VIVA 3D</b>	•	•	•
<b>BBE</b>	•	•	•
<b>A/V IN (REAR/FRONT)</b>	4 (3/1)	4 (3/1)	4 (3/1)
<b>AUDIO OUT</b>	•	•	•
<b>DVI INPUT</b>	•	•	•
<b>S-VHS INPUT</b>	•	•	•
<b>COMPONENT INPUTS</b>	•	•	•
<b>HEADPHONE JACK</b>	•	•	•

ENGLISH

## Installation

### Television Location

This unit is intended to be used with an optional stand or entertainment center. Consult your dealer for available options.

- Avoid excessive sunlight or bright lights, including reflections.
- Keep away from excessive heat or moisture. Inadequate ventilation may cause internal component failure.
- Fluorescent lighting may reduce remote control transmitting range.
- Keep away from magnetic equipment, including motors, fans and external speakers.

**WARNING:** Use this television receiver only with the cart, stand, tripod, bracket, or table specified by the manufacturer, or sold with the apparatus. When a cart is used, use caution when moving the cart/ apparatus combination to avoid injury from tip-over.



In order to avoid injury to children, never place your television receiver on a piece of furniture that is capable of being tilted by a child leaning on it, pulling on it, standing on it, or climbing on it. A falling television can cause serious injury or even death.

CT-32HL43, CT-32HL43U:

**CAUTION:** These television receivers for use only with PANASONIC TY-32HL43T stand. Use with other carts (or stands) is capable of resulting in instability causing possible injury.

CT-36HL43, CT-36HL43U:

**CAUTION:** These television receivers for use only with PANASONIC TY-36HL43T stand. Use with other carts (or stands) is capable of resulting in instability causing possible injury.

### Optional Cable Connections

Shielded audio and video cables should be used between components. For best results:

- Use 75-ohm coaxial shielded cables.
- Use appropriate input and output connectors, that match your component connectors.
- Avoid long cables to minimize interference.

### AC Power Supply Cord

**CAUTION:** TO PREVENT ELECTRIC SHOCK, MATCH WIDE BLADE OF PLUG TO WIDE SLOT OF AC OUTLET AND FULLY INSERT. DO NOT USE A PLUG WITH A RECEPTACLE OR OTHER OUTLET UNLESS THE BLADE CAN BE FULLY INSERTED TO PREVENT BLADE EXPOSURE.

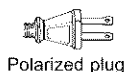

Polarized plug

PROTECT POWER CORDS FROM BEING WALKED ON, ROLLED OVER, CRIMPED, BENT, OR PINCHED, PARTICULARLY AT PLUGS, CONVENIENCE RECEPTACLES, AND THE POINT WHERE THEY EXIT FROM THE APPARATUS.

### Cable / Antenna Connection

For proper reception, either a cable or antenna connection is required.

### Cable Connection

Connect the cable supplied by your local cable company to ANT1 connection on back of television. Select cable mode and ANT1 in the SET UP menu (refer to page 26).

**Note:** A cable converter box may be required for proper reception. Check with your local cable company for compatibility requirements.

Incoming Cable from Cable Company



75 Ohm VHF/UHF on back of TV

### Antenna Connection

- For proper reception of VHF/UHF channels, an external antenna is required. For best reception an outdoor antenna is recommended.
- Connect home antenna to ANT1 connection on back of television. Select TV mode and ANT1 in the SET UP menu. (refer to page 26)

Incoming Cable from Home Antenna

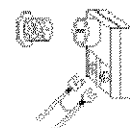

**Note:** Cable Mode is preset at the factory. Antenna users must change to TV Mode and ANT 1 in the Set Up menu.

### Important Information Regarding The Use Of Video Games, Computers, Or Other Fixed Image Displays.

**WARNING:** The marking or retained image on the picture tube resulting from viewing fixed image is not an operating defect and as such is not covered by Warranty.

The television is designed to display constantly moving images on the screen. Continuous viewing of stationary images such as letterbox pictures on standard screen TVs (with top/bottom bars), non-expanded standard (4:3) pictures on wide screen TVs (with side bars shown on each side of an image), stock market report bars (ticker running at the bottom of the screen), video game patterns, fixed scoreboards, bright station logos, on-line (Internet) or repetitive computer style patterns should be limited.

The extended use of fixed image program material can cause a permanent picture tube damage, shown as a "shadow image" viewable on normal programs. This type of irreversible picture tube deterioration can be limited by performing the following steps:

- Limit the display of fixed image program material to no more than 15% of total viewing time per week.
- Turn the power off when not in use.

## Initial Set Up Menu

For your convenience, Auto Set up menu will be displayed on screen when the set is turned on for the first time. If needed, follow the menus and procedures for setting up the features.

### IDIOMA/LANGUE

To change menu language to ENGLISH, SPANISH or FRENCH.

#### Procedure

- Press **VOL ▶** to select English, Spanish or French.

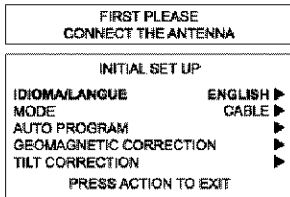

### MODE

To select TV (antenna) or CABLE mode depending on the signal source.

#### Procedure

- Press **VOL ▶** to select TV or CABLE.

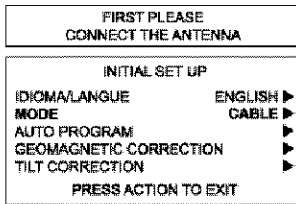

### AUTO PROGRAM

To automatically program all channels with a signal.

#### Procedure

- Press **VOL ▶** to start Auto Programming.

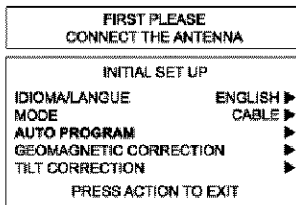

### GEOMAGNETIC CORRECTION

This feature is used to adjust discoloration of the picture due to the earth's magnetic field in the area.

#### Procedure

- Press **VOL ▶** to display adjustment menu.
- Press **◀ VOL** or **VOL ▶** to adjust discoloration in picture.

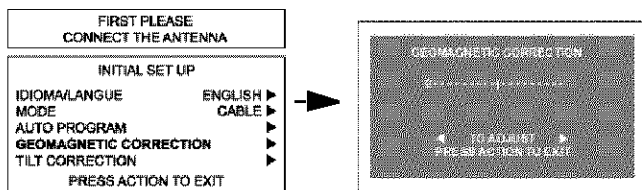

### TILT CORRECTION

This feature is used to adjust the tilt of the picture due to earth's magnetic field in the area.

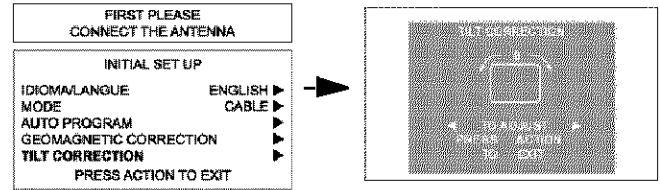

#### Procedure

- Press **VOL ▶** to display adjustment menu.
- Press **◀ VOL** or **VOL ▶** to adjust picture tilt.

ENGLISH

## Optional Equipment Connections

### Notes:

- The remote control must be programmed with supplied codes to operate the optional equipment.
- Models CT-32HC43, CT-36HC43 and CT-32HXC43 do not have DIGITAL INPUT.

### VCR Connection

Follow this diagram when connecting your television to a VCR only.

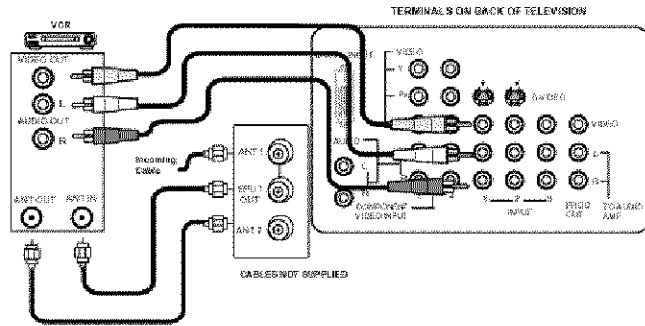

### Viewing a television program

#### Procedure

- Select ANT1 in the SET UP menu under Prog Chan (Program Channels).
- Tune the television to the program you want to view.

### Viewing a video

#### Procedure

- Option A
  - Select ANT1 in the SET UP menu.
  - Press the **TV/VIDEO** button on the remote control to select the video input (VIDEO 1, VIDEO 2, etc.) connected to your VCR.
  - Begin the video.
- Option B
  - Select ANT2 in the SET UP.
  - Tune the television to Channel 3 or 4, depending on your VCR.
  - Begin the video.

### Recording a television program

#### Procedure

- Option A (Recording and viewing the same program)
  - Select ANT2 in the SET UP menu.
  - Tune the television to Channel 3 or 4, depending on your VCR.
  - Using the VCR, tune to the television program you want to record.
  - Begin recording.
- Option B (Recording one program while viewing another program)
  - Select ANT1 in the SET UP menu under Prog Chan.
  - Press the **TV/VIDEO** button on the remote control to select the video input (VIDEO 1, VIDEO 2, etc.) connected to your VCR.
  - Using the VCR, tune to the television program you want to record.
  - Begin recording.
  - Press the **TV/VIDEO** button on the remote control to switch back to TV mode.

- Tune the television to the program you want to view.

### Cable Box Connection

Follow this diagram when connecting your television to a cable box only.

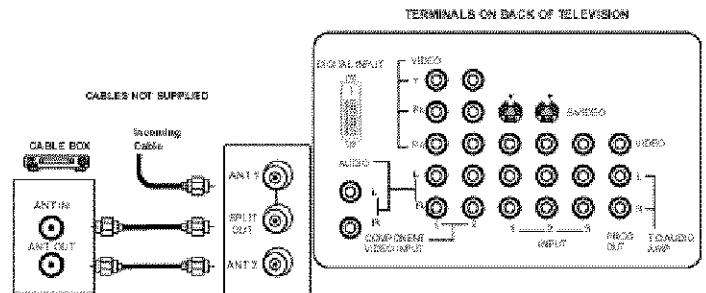

### Viewing a premium (scrambled) cable channel

#### Procedure

- Select ANT2 in the SET UP menu.
- Tune the television to Channel 3.
- Using the cable box, tune to the premium cable channel you want to view.

**Note:** To use special features such as Favorite Channels and Channel Captions ANT1 must be selected in the SET UP menu.

### VCR and Cable Box Connection

Follow this diagram when connecting your television to both a VCR and a cable box.

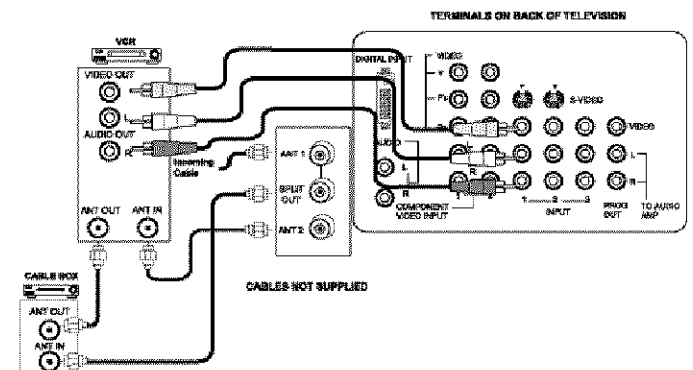

### Viewing a premium (scrambled) cable channel

#### Procedure

- Select ANT2 in the SET UP menu.
- Tune the television to Channel 3.
- Using the cable box, tune to the premium cable channel you want to view.

**Note:** To use special features such as Favorite Channels and Channel Captions ANT1 must be selected in the SET UP menu.

ENGLISH

## Optional Equipment Connections (cont.)

### VCR and Cable Box Connection (Cont.)

**Note:** Models CT-32HC43, CT-36HC43 and CT-32HXC43 do not have DIGITAL INPUT.

#### Recording a premium (scrambled) cable channel

##### Procedure

- Select ANT2 in the SET UP menu.
  - Press the **TV/VIDEO** button on the remote control to select the video input (VIDEO 1, VIDEO 2, etc.) connected to your VCR.
  - Turn the VCR ON.
  - Tune the VCR to Channel 3 or 4, depending on the switch setting on the back of VCR.
  - Using your cable box, tune to the premium cable channel you want to record.
  - Begin recording.
- ☐ To view a different channel while recording:
- Select ANT1 in the SET UP menu.
  - Press the **TV/VIDEO** button on the remote control to TV mode.
  - Tune the television to a program (except another premium cable channel).

### Amplifier Connection (TO AUDIO AMP)

To listen the audio through a separate stereo system, connect an external audio amplifier TO AUDIO AMP outputs on back of television.

**Note:** TO AUDIO AMP terminals cannot be connected directly to external speakers.

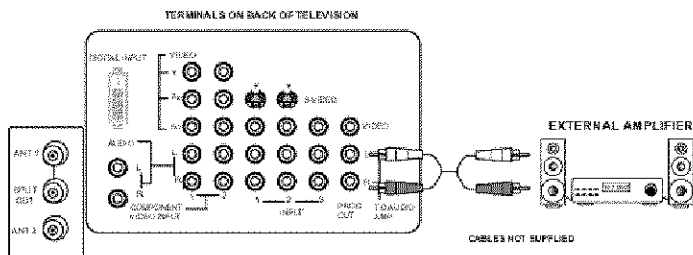

### Audio Adjustments

- Select **SPEAKERS ON** located in the onscreen AUDIO menu.
- Set amplifier volume to minimum.
- Adjust television volume to desired level.
- Adjust amplifier volume to match the television.
- Select **SPEAKERS OFF & VARIABLE AUDIO OUT** from AUDIO menu.
- Volume, mute, bass, treble and balance are now controlled through the television.

**Note:** Select **SPEAKERS OFF & FIXED AUDIO OUT** to control audio functions through the external amplifier.

### Digital TV - Set-Top Box (DTV-STB) or DVD Connection

This television is capable of displaying 1080i and 480p DTV signals when connected to a DTV tuner set-top-box (STB). In order to view DTV programming, the STV must be connected to the component video inputs (Y,PB,PR) of the television. A DTV signal must be available in your area. Select the output of the STB to either 1080i or 480p.

This television also utilizes a progressive scan doubler, which de-interlaces the NTSC signal and progressively scans the image. This allows you to sit close to the TV and not see the thin black horizontal lines (venetian blind effect) associated with interlaced TV pictures.

Use this diagram to connect the DTV-STB (Digital TV Set-Top-Box) or DVD player to the back of

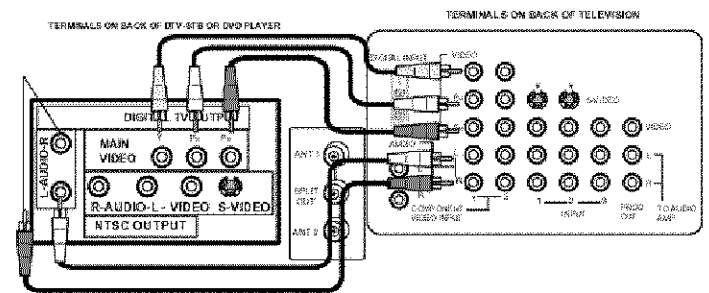

### Front Control Panel

The front control panel can be used to access menus and switch video mode when the remote control is not available.

**Note:** The ON/OFF indicator LED (red) will be lit when set is on.

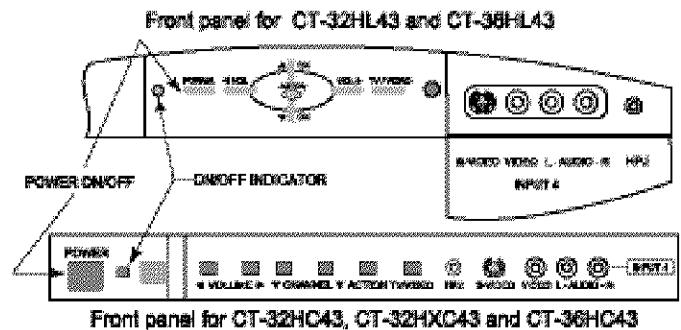

A second VCR, Camcorder, a video disc player, video game equipment or DSS equipment can also be connected to the video inputs. See the optional equipment manual for details.

##### Procedure

- Connect equipment to front Audio/Video input jacks.
- Press TV/VIDEO button to select VIDEO 4 input mode.
- Operate optional equipment as instructed in equipment manual.

ENGLISH



## Optional Equipment Connections (cont.)

### DVI (Digital Visual Interface) input connection

(for models CT-32HL43 and CT-36HL43 only)

The DVI/HDCP<sup>1</sup> input on your TV can accommodate copy protected digital programming. The DVI/HDCP input terminal complies with the EIA-861 Profiles<sup>2</sup> standard and is not intended for use with personal computers. The DVI/HDCP input can be connected to an EIA/CEA 861 compliant consumer electronic device, such as a set top box or DVD player equipped with a DVI output connection<sup>3</sup>. The DVI/HDCP input is designed for best performance with HDTV signals, such as 1080i. The DVI/HDCP input will also accept and display 480i and 480p picture signals.

**Notes:**

1. DVI/HDCP = Digital Visual Interface / High-Bandwidth Digital Copy Protection.
2. EIA/CEA-861 Profiles compliance covers profiles for transmission of uncompressed digital video including high bandwidth digital content protection.
3. Consult your consumer electronics dealer for availability details.

Follow the diagram below to connect the TV to a set top box or a DVD player.

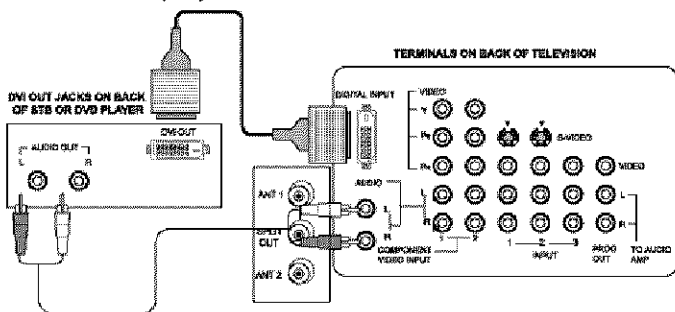

**Procedure**

- Press TV/VIDEO button on the remote control to select DIGITAL-IN input.
- Connect the DVI output from the set top box or a DVD player to the DVI input on the back of the TV.
- Connect the Audio Out signal from the set top box or DVD player to the Audio In input associated with the DIGITAL INPUT.

**Note:** This HDTV Monitor is not intended to be used with a PC.

### Program Out Connection (PROG OUT)

To use the television audio and video with optional equipment, connect the PROG OUT and TO AUDIO AMP connections on the back of the television.

**Note:** If the Main Picture signal is Component Video Input, no Program out signal will be available..

TERMINALS ON BACK OF TV

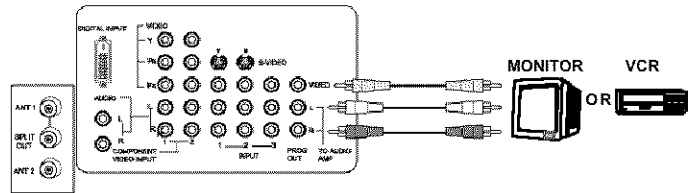

**Procedure**

- Connect optional equipment to PROG OUT and TO AUDIO AMP terminals.
- PROG OUT terminal display is the same as on-screen display.
- See optional equipment manual for further instructions for recording and monitoring.

### Special Remote Buttons

**ASPECT Button**

The **ASPECT** button on the remote control lets you select the picture size ratio to match programming format when using DTV STB or DBS.

**BBE Button**

Press this button to turn the BBE VIVA 3D feature (available in CT-36HL43 and CT-32HL43 only) or BBE<sup>®</sup> sound feature **On** or **Off**.

**SAP Button**

Press this button to let you cycle through different audio modes. If you are receiving a stereo program and you press the SAP button, you can cycle between STEREO and MONO.

ENGLISH





## Picture In Picture and Split Operation

**Note:** The shapes of PIP and SPLIT function buttons may vary depending on the remote control.

### PIP Operation

This television includes a two-tuner Picture In Picture (PIP) feature. This allows you to watch two (2) live broadcasts at the same time with or without an external video source such as a VCR, cable box, etc.

#### Procedure

- Connect incoming cable to ANT 1 input on back of TV.
- Press **PIP** to display PIP frame.
- Select channels for the PIP frame by pressing **PIP CH**  .
- Select channels for the Main picture by pressing  or  or use the remote control numeric keypad.
- Press **SWA** to switch the PIP and MAIN PICTURE source.
- Press **RECALL** to view picture source status.
- Press **PIP** to cancel PIP frame.

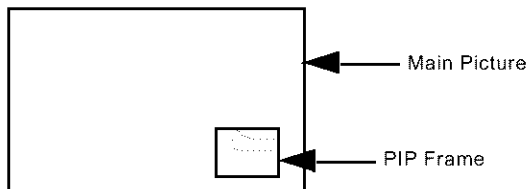





**Note:** Audio is from Main Picture only.

### Split Operation

This feature lets you watch two different channels side by side with or without an external video source.

#### Procedure

- Press **SPLIT** to display Split screen.
- Select channels for the Split by pressing **PIP CH**  .
- Select channels for the Main picture by pressing  or  or use the remote control numeric keypad.
- Press **SWA** to switch the SPLIT SCREEN and MAIN PICTURE source.
- Press **RECALL** to view picture source status.
- Press **SPLIT** to cancel Split screen.

### PIP and Split Operation With a Cable Box



To view premium (scrambled) cable channels through your cable box in the Main Picture:

**Note:** Use this procedure if you want to watch premium cable channels in the Main Picture while viewing a television program or video in the PIP or Split frame.

#### Procedure

- Select ANT 2 in the SET UP menu.
- Tune TV to Channel 3.
- Press **PIP** or **SPLIT** on the remote control to display the PIP or Split frame.

**Note:** Audio is from the Main Picture only.

- Verify the Cable box is ON.
- Choose channels for the Main Picture by tuning the cable box.
- Choose channels for the PIP frame by pressing **PIP CH**  .

**Note:** Swap is not available when using the cable box to tune channels. If your cable box has video output, it can be connected to the TV to allow you to use all PIP functions. See the equipment manual for more information.

### PIP and Split Operational Buttons

#### TV/VIDEO Button

Press when PIP or Split frame is displayed to select desired input mode.

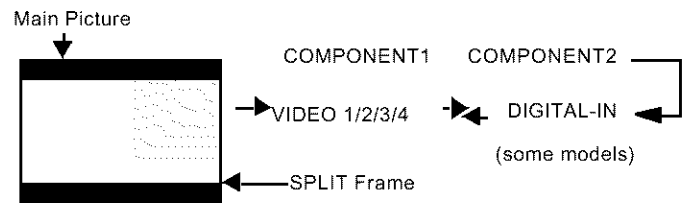
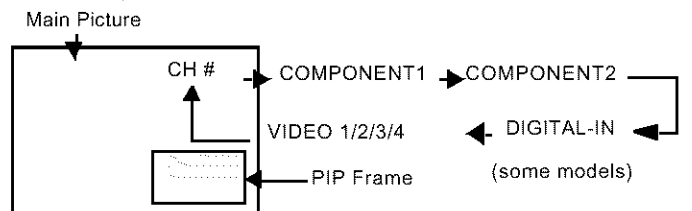

#### Search Button (PIP and Split)

This feature lets you scan through all available channels.

#### Procedure

- Press **PIP** or **SPLIT** to display PIP or Split frame.

ENGLISH

**PIP Operation (cont.)**

- Press to display search frames.
- Press again to stop search feature. PIP or Split frame channel will be the last active search frame.
- Press or to cancel PIP or Split frame

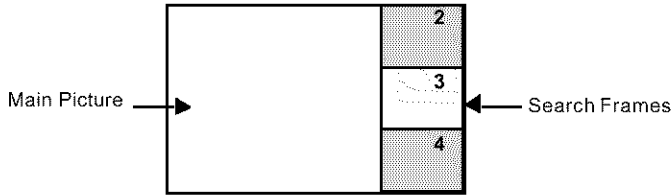

**Move Button (PIP only)**

This feature is used to move PIP frame to one of four corners.

**Procedure**

- Press to display PIP frame.
- Press to position PIP frame to desired corner.
- Press to cancel PIP frame.

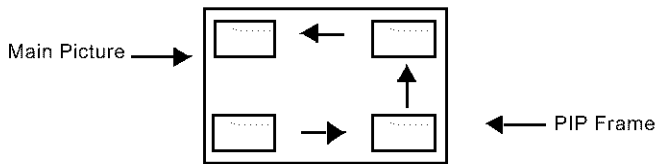

**PIP MIN and PIP MAX Buttons**

While PIP frame is displayed, press PIP MIN or PIP MAX button to vary the size of PIP frame.

**Procedure**

- Press to display PIP frame.
- Press or to size PIP frame.
- Press to cancel PIP frame.

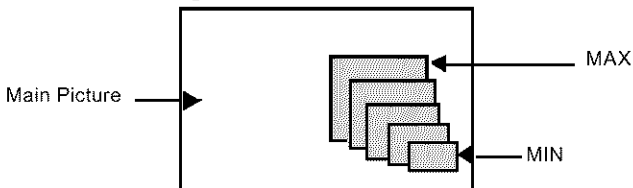

**Freeze Button (PIP and Split)**

This feature is used to stop action in PIP or Split frame.

**Procedure**

- Press or to display PIP or Split frame

- Press to stop PIP or Split frame action.
- Press again to continue action.
- Press or to cancel PIP frame.

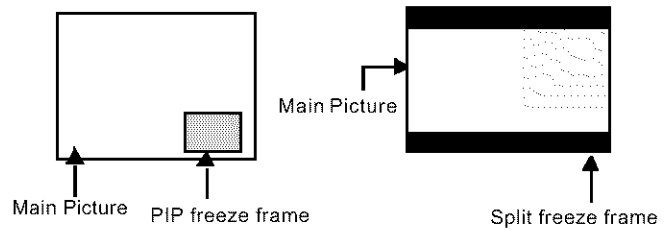

**Note:** Audio is from Main Picture only.

**Main Picture Freeze Feature**

This feature is used to stop action of the Main Picture and display it on a Split or PIP freeze frame.

**Procedure**

- To stop action for Main picture, press while PIP or Split frame is not displayed.
- Main Picture freeze will be displayed in a PIP or Split frame, depending on the selection in the Freeze menu located in Picture Other ADJ. section (refer to page 21).

- Press again to cancel Main Picture freeze frame.

**Note:** While Main Picture freeze frame is displayed, only MOVE button is active for PIP, all other PIP and Split buttons has no effect (see chart).

**PIP, Split and Freeze Mode Buttons Operational chart**

This chart indicates the buttons that are operational with PIP, Split or Main Picture Freeze mode.

REMOTE BUTTONS	PIP MODE	SPLIT MODE	MAIN PICTURE FREEZE MODE
<b>PIP MIN</b>	Size Smaller	No Effect	No Effect
<b>PIP MAX</b>	Size Larger	No Effect	No Effect
<b>FREEZE</b>	Freeze PIP frame	Freeze Split Frame	Display or Delete
<b>PIP CH</b>	Change Channel	Change Channel	No Effect
<b>SEARCH</b>	Displays Search Frame	Displays Search Frame	No Effect
<b>PIP</b>	Displays PIP Frame	Displays PIP Frame	No Effect
<b>SPLIT</b>	Displays Split Frame	Displays Split Frame	No Effect
<b>MOVE</b>	Move PIP Frame	No Effect	Move PIP Frame
<b>SWAP</b>	Swap with Main Picture	Swap with Main Picture	No Effect

Remote Control Operation (models CT-32HXC43, CT-32HC43 and CT-36HC43)

ENGLISH

**POWER**  
Press to turn ON and OFF.

**TV VCR DBS/CBL DVD**  
Press to select remote operation.

**ACTION**  
Press to access menus.

**MUTE**  
Press to mute sound. Press to display and cancel CC (Closed Caption).

**TV/VIDEO**  
Press to select TV or input modes.

**BBE MENU**  
BBE - Press to turn on or off.  
MENU - Press to access DBS or DVD menus.

**Numeric Keypad**  
Press numeric keypad to select any channel.

**R-TUNE**  
Press to switch to previously viewed channel or input modes.

**SAP**  
Press to access audio modes (Stereo, SAP or Mono)

**VOL. VOL.**  
Press to adjust TV sound and navigate in menus.

**CH CH**  
Press to select next or previous channel and navigate in menus.

**RECALL**  
Press to display time, channel, sleep timer, and other options.

**SEARCH GUIDE**  
SEARCH - Press for PIP or SPLIT search.  
GUIDE - DBS functions button

**EXIT**  
DBS functions button.

**ASPECT PROG**  
ASPECT - Select picture size (ratio) to match programming format.  
PROG - Press to enter minor number in a compound number.

*PIP MIN REW	*SPLIT PLAY	*PIP MAX FF
*SWAP PAUSE	*MOVE STOP	*PIP REC
*FREEZE TV/VCR	*PIP CH VCR/DBS CH	

\*Split and PIP function buttons  
Component function buttons

**EUR7613Z40**  
**\*EUR7613Z80**

\*Remote EUR7613Z80 is same as EUR7613Z40, except it has a silver body.

**Battery Installation**

**Use two AA batteries:**

Remove battery cover by pushing in and up near arrow.  
Install batteries matching (+) and (-) polarity signs.  
Replace the battery cover.

**Note:** Incorrect installation can cause battery leakage and corrosion that will damage the Remote Control

**Precautions**

- Replace batteries in pairs.
- Do not mix battery types (zinc carbon with alkaline).
- Do not recharge, heat, short-circuit, disassemble, or burn batteries.

### Operating Components with Remote Control

**Note:** Refer to page 12 for programming Remote Control procedure.

#### Operating a VCR

Program the remote control to use with VCR.

TO DO THIS...	PRESS
Turn on/off	
Select TV Input mode for VCR	TV/VIDEO
Change Channels up/down	VCR/DBS CH
Record	REC
Play	PLAY
Stop	STOP
Fast Forward	FF
Rewind the Tape	REW
Pause	PAUSE
Change to TV or VCR Mode	TV/VCR
On screen VCR Display	RECALL

#### Operating a CABLE BOX

Program the remote control to use with Cable Box.

TO DO THIS...	PRESS
Turn on/off	
Select a Channel	
Change Channels Up/Down	CH
Back to previous channel	R-TUNE

#### Operating a DBS

Program the remote control to use with DBS.

TO DO THIS...	PRESS
Turn on/off	
Display DBS menu	ACTION
Menu Navigation	CH VOL
Select a Channel	
Program Information	RECALL
Back to previous channel	R-TUNE
Select next page up/down	VCR/DBS CH
Exit menus	EXIT
Display program Guide	GUIDE

#### Operating a DVD

Program the remote control to use with DVD

TO DO THIS...	PRESS
Turn on/off	
Next/Previous Chapter	CH
DVD Display	RECALL
Skip Search Reverse	REW
Skip Search Fast Forward	FF
Play	PLAY
DVD Open/Close	TV/VCR
Stop	STOP
Still	PAUSE
Slow + / -	VCR/DBS CH

## Programming The Remote

The Universal Remote Control can be programmed to operate many manufacturers' components, using the component function buttons for VCR, DVD, CABLE or DBS. Follow the procedures for programming your Remote Control with or without a code for the component.

Device	Operates	Default
TV	TV (Panasonic Only)	Panasonic Code
DBS/CBL	DBS STB & CBL STB (Preset)	Panasonic DBS Code
VCR	VCR (Preset)	Panasonic Code
DVD	DVD (Preset)	Panasonic Code

**Note:** Determine the manufacturer of the component and look in the table for the code.

## Programming with a Code

### Procedure

- Confirm that the external component is plugged and operating.
- Turn the component off.
- Press **ACTION** and **POWER** together, for at least 5 seconds.
- Press appropriate component button on the Remote Control VCR, DVD, CABLE or DBS.
- Enter the 3-digit component code using the Remote Control numeric keypad (0 ~ 9 buttons).
- Press the Remote Control **POWER** to test the component. If the procedure was successful, the component will turn on.

**Note:** If the component does not operate with the Remote Control, repeat the procedure using another code. (Some brands have multiple codes). If an incorrect code is entered, or if the procedure takes longer than 30 seconds, the programming will fail.

## Programming Without A Code

This procedure searches all codes and is called the "sequence method."

- Confirm that the external component is plugged in and on.
- Turn the component off.
- Press **ACTION** and **POWER** together, for at least 5 seconds.
- Press appropriate component button on the Remote Control.
- Press **VOL ▶** to move forward to the next code. Press **VOL ◀** to move backward.
- Press the Remote Control **POWER** to test the component. If the procedure was successful, the component will turn on.

**Note:** Repeat the above steps until the component code is found. It may take many attempts before the correct code is found.

- After the code is found, press **ACTION** to store the code.

## Component Codes

The Universal Remote Control is capable of operating many component brands after entering a code. Some components may not operate because the codes are not available due to limited memory. The Universal Remote Control does not control all features found in each model.

**Write the code numbers from tables in this space. This will serve as a reference if you need to program your Remote Control.**

VCR	CABLE	DVD
<input type="text"/> <input type="text"/> <input type="text"/>	<input type="text"/> <input type="text"/> <input type="text"/>	<input type="text"/> <input type="text"/> <input type="text"/>
<b>DBS</b> <input type="text"/> <input type="text"/> <input type="text"/>	<input type="text"/> <input type="text"/> <input type="text"/>	<input type="text"/> <input type="text"/> <input type="text"/>

ENGLISH

Component Codes (cont.)

Codes For VCR	
Brand	Code
Admiral	335
Aiwa	332
Akai	314, 315, 316, 329
Audio Dynamic	311, 339
Bell & Howell	305, 313
Broksonic	320, 326
Canon	323, 325
CCE	343
Citizen	306
Craig	305, 306, 329
Curtis Mathes	324, 345
Daewoo	301, 324, 343
DBX	310, 311, 339
Dimensia	345
Emerson	303, 319, 320, 325, 326, 343
Fisher	305, 307, 308, 309, 313
Funai	320, 326, 334
GE	324, 333, 345
Goldstar	306
Gradiente	334
Hitachi	300, 323, 345
Instant Replay	323, 324
Jensen	339
JVC	310, 311, 334, 339
Kenwood	306, 310, 311, 339
LXI	300, 305, 306, 307, 308, 309
Magnavox	323, 324, 331
Marantz	310, 311, 339
Marta	306
Memorex	309, 324
MGA	338, 340, 341, 347, 348
Minolta	300, 345
Mitsubishi	338, 340, 341, 347, 348
Multitech	304, 347
NEC	310, 311, 334, 339
Olympic	323, 324
Optimus	306, 321, 328, 335
Orion	320, 326
Panasonic	321, 322, 323, 324
Penney	300, 305, 310, 311, 324, 339, 345
Pentax	300, 311, 345

Codes For VCR (Contd.)	
Brand	Code
Philco	320, 323, 324, 326, 331, 343
Philips	323, 324, 331
Pioneer	323
Proscan	300, 301, 302, 323, 324, 331, 333, 345, 346
Quasar	321, 322, 323, 324
Radio Shack	305, 309, 324, 333, 336, 340
RCA	300, 301, 302, 323, 324, 331, 333, 345, 346
Realistic	305, 309, 324, 336, 340
Samsung	302, 304, 333
Sansui	320, 326, 339, 352
Sanyo	305, 309, 313
Scott	301, 302, 304, 309, 320, 326, 338, 340, 347, 348
Sears	300, 305, 306, 307, 308
Sharp	335, 336
Shintom	317
Signature 2000	335
Singer	337
Sony	328, 329, 330
Sylvania	331, 324, 331
Tashiro	306
Tatung	310, 311, 339
Teac	310, 311, 339
Technics	321, 322, 323, 324
Teknika	324
Toshiba	301, 346
Vector Research	311
Wards	306, 309, 335, 336, 344
Yamaha	305, 310, 311, 339
Zenith	306, 344

Codes For Cable Box	
Brand	Code
ABC	224
Archer	225, 232
Cableview	205, 232
Citizen	205, 222
Curtis	212, 213
Diamond	224, 225, 232
Eagle	229
Eastern	234
GCbrand	205, 232
Gemini	222
General Instrument/Jerrold	211, 219, 220, 221, 222, 224, 225, 226, 227
Hamlin	212, 218, 240, 241, 242, 245
Hitachi	203, 224
Macom	203, 204, 205
Magnavox	233
Memorex	230
Movietime	205, 232
Oak	202, 237, 239
Panasonic	209, 210, 214, 206, 207, 228, 229, 230
Pioneer	201, 216
Pulsar	205, 232
Puser	232
RCA	215
Realistic	232
Regal	212, 218, 240, 241, 242, 245, 249
Regency	234
Rembrandt	205, 232, 237
Samsung	205
Scientific Atlanta	211, 212, 213
SImark	201, 205
Sprucer	205, 210
Stargate	205, 210
Televue	201, 205
Texscan	244
Tocom	235
Toshiba	204
Unika	225, 232

Codes For Cable Box (Contd.)	
Brand	Code
Universal	222, 232
Videoway	206
Viewstar	229, 230
Zenith	200, 217
Zenith/Drake Satellite	200
Codes For DBS	
Brand	Code
Dish Network (EchoStar)	105, 115, 116
EchoStar	105
Express VU	105, 115
G. E.	106
G.I. (General Instrument)	108
Gradiente	114
Hitachi	103, 111, 112
HNS (Hughes)	103
Magnavox	101, 102
Panasonic	104
Philips	101, 102
Primestar	108
Proscan	106, 109, 110, 113
RCA	106, 109, 110, 113
Sony	107
Star Choice	103, 108
Toshiba	100
Uniden	101, 102
Codes For DVD	
Brand	Code
Denon	100
Ferguson	101
JVC	109
Mitsubishi	105
Nordmende	101
Panasonic	100
Philips	103
Pioneer	102
RCA	101
Saba	101
Samsung	110
Sharp	108
Sony	104
Technics	100
Thomson	101
Toshiba	103
Yamaha	100
Zenith	107

ENGLISH

Remote Control Operation (models CT-32HL43 and CT-36HL43)

ENGLISH

**POWER**  
Press to turn ON and OFF.

**MUTE**  
Press to mute sound. Press to display and cancel CC (Closed Caption).

**SELECT REMOTE OPERATION**  
Press to select remote operation.

**ACTION**  
Press to access menus.

**VOL VOL**  
Press to adjust TV sound and navigate in menus.

**BBE MENU**  
BBE - Press to turn on or off.  
MENU - Press to access DBS or DVD menus.

**EXIT**  
DBS functions button.

**NUMERIC KEYPAD**  
Press numeric keypad to select any channel.

**R-TUNE**  
Press to switch to previously viewed channel or input modes.

**ASPECT**  
Select picture size (ratio) to match programming format.

**TV/VIDEO**  
Press to select TV or input modes.

**SAP**  
Press to access audio modes (Stereo, SAP or Mono).

**LIGHT**  
Press to illuminate remote buttons.

**CH CH**  
Press to select next or previous channel and navigate in menus.

**RECALL**  
Press to display time, channel, sleep timer, and other options.

**GUIDE**  
DBS functions button.

**PAGE**  
DBS page up/down and DVD skip +/- buttons.

**PROG**  
Press to enter minor number in a compound number.

**LEGEND**

*PIP MIN REW	PLAY	*PIP MAX FF
PAUSE	STOP	REC
*FREEZE TV/VCR	*PIP CH VCR CH	*SEARCH OPEN/CLOSE
*PIP	*SPLIT	*MOVE
*Split or PIP function buttons Component function buttons		

**Panasonic**

**EUR7603Z90**

**Battery Installation**

**Use two AA batteries:**

Remove battery cover by pushing in and up near arrow.  
Install batteries matching (+) and (-) polarity signs.  
Replace the battery cover.

**Note:** Incorrect installation can cause battery leakage and corrosion that will damage the Remote Control

**Precautions**

- Replace batteries in pairs.
- Do not mix battery types (zinc carbon with alkaline).
- Do not recharge, heat, short-circuit, disassemble, or burn batteries.



## Operating Components with Remote Control

**Note:** Refer to page 17 for programming Remote Control procedure.

### Operating a VCR

Program the remote control to use with VCR.

TO DO THIS...	PRESS
Turn on/off	
Select TV Input mode for VCR	TV/VIDEO 
Change Channels up/down	PIP CH VCR CH 
Record	REC 
Play	PLAY 
Stop	STOP 
Fast Forward	FF 
Rewind the Tape	REW 
Pause	PAUSE 
Change to TV or VCR Mode	TV/VCR 
On screen VCR Display	RECALL 

### Operating a CABLE BOX

Program the remote control to use with Cable Box.

TO DO THIS...	PRESS
Turn on/off	
Select a Channel	
Change Channels Up/Down	
Back to previous channel	R-TUNE 
Exit menus	EXIT 

### Operating a DBS

Program the remote control to use with DBS.

TO DO THIS...	PRESS
Turn on/off	
Display DBS menu	MENU 
DBS ASPECT	ASPECT 
Menu Navigation	
Select a Channel	
Program Information	RECALL 
Back to previous channel	R-TUNE 
Select next page up/down	PAGE 
Channel Up/Down	PIP CH VCR CH 
Exit menus	EXIT 
Display program Guide	GUIDE 

### Operating a DVD

Program the remote control to use with DVD.

TO DO THIS...	PRESS
Turn on/off	
Next/Previous Chapter	
DVD Display	RECALL 
Skip Search Reverse	REW 
Skip Search Fast Forward	FF 
Play	PLAY 
DVD Open/Close	OPEN/CLOSE 

ENGLISH

## REMOTE CONTROL OPERATION (MODELS CT-32HL43 AND CT-36HL43)

### Operating a DTV

Program the remote control to use with DTV.

TO DO THIS...	PRESS
Turn on/off	
DTV ASPECT	ASPECT 
Select a Channel	
Navigation Left / Right	
Back to previous channel	R-TUNE 
Exit menus	EXIT 

### Operating a Cassette Deck

To operate a cassette deck, the remote control must be in AUX mode and be programmed with the appropriate code for your equipment.

TO DO THIS...	PRESS
Turn on/off	
Receiver Volume Up/Down	
Deck A/B	R-TUNE 
Record	REC 
Play	PLAY 
Stop	STOP 
Fast Forward	FF 
Rewind the Tape	REW 
Pause	PAUSE 

### Operating a Receiver

Program the remote to operate audio receiver.

TO DO THIS...	PRESS
Turn on/off	
Audio Mute	MUTE 
RCVR. VOL Up Down	
Tuner Pre-set stations Up/Down	

TO DO THIS...	PRESS
To select AV Inputs or Components:	Press Remote numeric keypad AV 1 Press 1 AV 2 Press 2 AV 3 Press 3 AV 4 Press 4 CD Press 5 TUNER Press 6 PHONO Press 7 TAPE Press 8 AUX Press 9
Surround VOL Down	PIP MAX 
Surround VOL UP	PIP MAX 
Center CH VOL Up/Down	VCR CH 

### Operating a PVR (Personal Video Recorder)

Program the remote control to use with a PVR.

TO DO THIS...	PRESS
Turn on/off	
PVR Navigation	
Select a Channel	
Play	PLAY 
Record	REC 
Pause	PAUSE 
Back to previous channel	R-TUNE 
Exit menus	EXIT 
PVR Guide	GUIDE 
Replay Zones	R-TUNE 
Quick Skip	OPEN/CLOSE 
Return to live	PROG 

## Programming the Remote

The Universal Remote Control can be programmed to operate many manufacturers' components, using the component function buttons for VCR, DVD, AUX, RCVR, TV, DTV CABLE or DBS. Follow the procedures for programming your Remote Control with or without a code for the component.

### Default Modes for Remote Control

Device	Operates	Default
TV	TV (Panasonic Only)	Panasonic TV Code
DTV-STB	DTV (Panasonic Only)	Panasonic DBS Code
CABLE	CABLE (Preset)	Panasonic CABLE Code
DBS	DBS (Preset)	Panasonic DBS Code
VCR	VCR (Preset0)	Panasonic VCR Codes
DVD/CD	DVD and CD (Preset)	Panasonic DVD Codes
AUX	Personal Video Recorders, Tape and VCR2	Panasonic Personal Video Recorder Code
RCVR	Audio receiver (Preset)	Panasonic RCVR code

**Note:** Determine the manufacturer of the component and look in the table for the code.

## Programming with a Code

### Procedure

- Confirm that the external component is plugged and operating.
- Turn the component off.
- Press **ACTION** and **POWER** together, for at least 5 seconds.
- Press appropriate component button on the Remote Control VCR, DVD (CD), AUX (VCR2 or TAPE), RCVR, DTV, CABLE or DBS.
- Enter the 3-digit component code using the Remote Control numeric keypad (0 ~ 9 buttons).
- Press the Remote Control **POWER** to test the component. If the procedure was successful, the component will turn on.

**Note:** If the component does not operate with the Remote Control, repeat the procedure using another code. (Some brands have multiple codes). If an incorrect code is entered, or if the procedure takes longer than 30 seconds, the programming will fail.

## Programming without a Code

This procedure searches all codes and is called the "sequence method."

### Procedure

- Confirm that the external component is plugged in and on.
- Turn the component off.
- Press **ACTION** and **POWER** together, for at least 5 seconds.
- Press appropriate component button on the Remote Control.
- Press **VOL ▶** to move forward to the next code. Press **VOL ◀** to move backward.
- Press the Remote Control **POWER** to test the component. If the procedure was successful, the component will turn on.

**Note:** Repeat the above steps until the component code is found. It may take many attempts before the correct code is found.

## Component Codes

The Universal Remote Control is capable of operating many component brands after entering a code. Some components may not operate because the codes are not available due to limited memory. The Universal Remote Control does not control all the features found in each model.

Write the code numbers from tables in this space. This will serve as a reference if you need to program your Remote Control.

VCR	DVD	DVD (CD)
<input type="text"/>	<input type="text"/>	<input type="text"/>
AUX (VCR2)	AUX (TAPE)	RECEIVER
<input type="text"/>	<input type="text"/>	<input type="text"/>
CABLE	DBS	AUX (PVR)
<input type="text"/>	<input type="text"/>	<input type="text"/>

Component codes

ENGLISH

Codes For VCR	
Brand	Code
Admiral	335
Aiwa	332
Akai	314, 315, 316, 329
Audio Dynamic	311, 339
Bell & Howell	305, 313
Broksonic	320, 326
Canon	323, 325
CCE	343
Citizen	306
Craig	305, 306, 329
Curtis Mathes	324, 345
Daewoo	301, 324, 343
DBX	310, 311, 339
Dimensia	345
Emerson	303, 319, 320, 325, 326, 343
Fisher	305, 307, 308, 309, 313
Funai	320, 326, 334
GE	324, 333, 345
Goldstar	306
Gradiente	334
Hitachi	300, 323, 345
Instant Replay	323, 324
Jensen	339
JVC	310, 311, 334, 339
Kenwood	306, 310, 311, 339
LXi	300, 305, 306, 307, 308, 309
Magnavox	323, 324, 331
Marantz	310, 311, 339
Marta	306
Memorex	309, 324
MGA	338, 340, 341, 347, 348
Minolta	300, 345
Mitsubishi	338, 340, 341, 347, 348
Multitech	304, 347
NEC	310, 311, 334, 339
Olympic	323, 324
Optimus	306, 321, 328, 335

Codes For VCR (cont.)	
Brand	Code
Orion	320, 326
Panasonic	321, 322, 323, 324
Penney	300, 305, 310, 311, 324, 339, 345
Pentax	300, 311, 345
Philco	320, 323, 324, 326, 331, 343
Philips	323, 324, 331
Pioneer	323
Proscan	300, 301, 302, 323, 324, 331, 333, 345, 346
Quasar	321, 322, 323, 324
Radio Shack	305, 309, 324, 333, 336, 340
RCA	300, 301, 302, 323, 324, 331, 333, 345, 346
Realistic	305, 309, 324, 336, 340
Samsung	302, 304, 333
Sansui	320, 326, 339, 352
Sanyo	305, 309, 313
Scott	301, 302, 304, 309, 320, 326, 338, 340, 347, 348
Sears	300, 305, 306, 307, 308
Sharp	335, 336
Shintom	317
Signature 2000	335
Singer	337
Sony	328, 329, 330
Sylvania	331, 324, 331
Tashiro	306
Tatung	310, 311, 339
Teac	310, 311, 339
Technics	321, 322, 323, 324
Teknika	324
Toshiba	301, 346
Vector Research	311
Wards	306, 309, 335, 336, 344
Yamaha	305, 310, 311, 339
Zenith	306, 344

Codes For Cable Box	
Brand	Code
ABC	224
Archer	225, 232
Cableview	205, 232
Citizen	205, 222
Curtis	212, 213
Diamond	224, 225, 232
Eagle	229
Eastern	234
GBrand	205, 232
Gemini	222
General Instrument/ Jerrold	211, 219, 220, 221, 222, 224, 225, 226, 227
Hamlin	212, 218, 240, 241, 242, 245
Hitachi	203, 224
Macom	203, 204, 205
Magnavox	233
Memorex	230
Movietime	205, 232
Oak	202, 237, 239
Panasonic	209, 210, 214
Philips	206, 207, 228, 229, 230
Pioneer	201, 216
Pulsar	205, 232
Puser	232
RCA	215
Realistic	232
Regal	212, 218, 240, 241, 242, 245, 249
Regency	234
Rembrandt	205, 232, 237
Samsung	205
Scientific Atlanta	211, 212, 213
Slmark	201, 205
Sprucer	205, 210
Stargate	205, 210
Teleview	201, 205
Texscan	244
Tocom	235
Toshiba	204
Unika	225, 232
Universal	222, 232
Videoway	206
Viewstar	229, 230
Zenith	200, 217
Zenith/ Drake Satellite	200

Codes For DBS	
Brand	Code
Dish Network (EchoStar)	105, 115, 116
EchoStar	105
Express VU	105, 115
G. E.	106
G.I. (General Instrument)	108
Gradiente	114
Hitachi	103, 111, 112
HNS (Hughes)	103
Magnavox	101, 102
Panasonic	104
Philips	101, 102
Primestar	108
Proscan	106, 109, 110, 113
RCA	106, 109, 110, 113
Sony	107
Star Choice	103, 108
Toshiba	100
Uniden	101, 102
Codes For DVD	
Brand	Code
Denon	100
Ferguson	101
JVC	109
Mitsubishi	105
Nordmende	101
Panasonic	100
Philips	103
Pioneer	102
RCA	101
Saba	101
Samsung	110
Sharp	108
Sony	104
Technics	100
Thomson	101
Toshiba	103
Yamaha	100
Zenith	107

Component Codes (Cont.)

Codes For Cassette Decks	
Brand	Code
Aiwa	223, 224, 225
Denon	231
Fisher	203
Jensen	214
JVC	229, 230
Kenwood	200, 207
Marantz	202
Nakamichi	205
Onkyo	208, 209, 213
Panasonic	216, 218
Philips	222
Pioneer	204
RCA	226, 227, 228
Sansui	205, 210
Sharp	231
Sony	219, 220
Teac	210, 211, 215
Technics	216, 218
Yamaha	201, 202

Codes For Receivers	
Brand	Code
Admiral	120
Aiwa	125, 126
Denon	134, 135, 136
Fisher	104
Garrard	113

Codes For Receivers (cont.)	
Brand	Code
Harman/Kardon	115, 123
Jensen	129
JVC	132, 133
Kenwood	100, 108
Magnavox	127
Marantz	124
McIntosh	116
Nakamichi	106
Onkyo	109, 114
Optimus	103, 127, 130, 131
Panasonic	118, 119, 121
Philips	123
Pioneer	105, 107
Quasar	118, 119, 121
RCA	103, 105, 127, 130, 131
Sansui	103, 111, 139
Sharp	134, 137
Sony	122
Soundesign	138
Teac	111, 112, 113
Technics	118, 119, 121
Victor	132, 133
Yamaha	101, 102

Codes For CD Player	
Brand	Code
Admiral	226
Aiwa	233, 235
Carver	229
Denon	242
Emerson	239
Fisher	205
Harman/Kardon	219, 220, 221, 223
Hitachi	207
Jensen	234
JVC	240, 241, 245
Kardon	223
Kenwood	200, 201, 211, 245
LXI/Sears	236
Magnavox	229, 232
Marantz	229
McIntosh	221
Nakamichi	210
Onkyo	214, 215
Optimus	208, 218, 220, 222
Panasonic	224, 225, 227
Philips	229, 230
Pioneer	208
Quasar	224, 225, 227
RCA	231, 237, 238, 247
Sansui	210, 246
Sanyo	205
Scott	210, 246
Sharp	242, 243
Sherwood	220
Sony	228
Soundesign	244
Teac	212, 216, 218
Technics	224, 225, 227
Victor	240, 241, 245
Yamaha	202, 203, 204

Codes For Personal Video Recorders	
Brand	Code
Panasonic Replay TV	100
Philips Tivo	101
Sony Tivo	102

Basic Menu Navigation

ENGLISH

Press  to display the Main Menu.

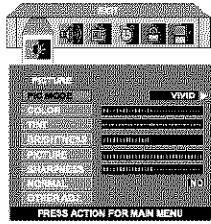

Press  to choose the desired icon.



Press  to enter the sub-menu field.



sub Menu Field

Press  to select desired sub-menu.



Press  to select or adjust desired sub-menu.

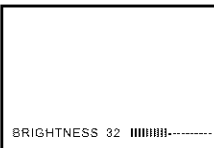

Note: For sub -menu with OTHER ADJ.

Press  to select OTHER ADJ.



Press  to enter sub sub-menu field.

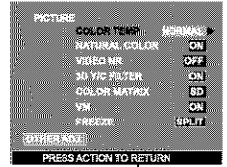

sub sub- Menu Field

Press  to select desired sub sub-menu.

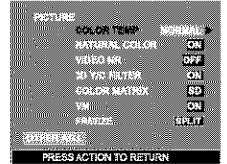

Press  to select or adjust desired sub sub-menu.



Note: To EXIT menus.

Press  repeatedly until Main Menus icon is highlighted.

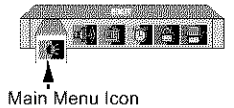

Main Menu Icon

Press  to exit Main Menu.

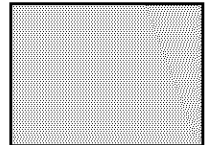

NORMAL PICTURE

## Icon Menu Operation

### PICTURE

**Note:** While sub-menu features are highlighted, press **VOL ▶** to adjust or activate.

- PIC MODE** - Lets you choose one of three pre-set Picture Modes that best suits the program you are viewing. Selecting this feature will also affect Color Temperature setting.
  - **VIVID** - This is the default mode, It provides enhanced picture contrast and sharpness for viewing in a well-lit room.
  - **STANDARD** - Recommended for normal viewing conditions with subdued room lighting.
  - **CINEMA** - Select this mode for watching movies in a darkened room. It provides a soft, film-like picture.

**Note:** Each mode has its own picture settings (Color, Tint, Brightness, Picture and Sharpness).

- COLOR** - Adjusts desired color intensity.
- TINT** - Adjusts natural flesh tones.
- BRIGHTNESS** - Adjusts dark areas of picture.
- PICTURE** - Adjusts white areas of picture.
- SHARPNESS** - Adjusts clarity of outline detail.
- NORMAL** - Reset adjustments to factory default settings.

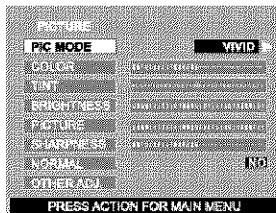

#### OTHER ADJ.

Highlight **OTHER ADJ.** and press **VOL ▶** to display the sub sub-menu.

**Note:** While sub sub-menu features are highlighted, press **VOL ▶** to select or activate.

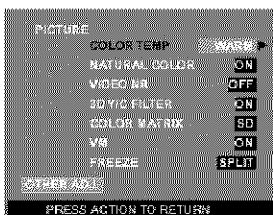

- **COLOR TEMP** (temperature) - To increase or decrease WARM (red) and COOL (blue) colors to suit personal preferences.
- **NATURAL COLOR** - To increase the color reproduction range with natural color gradation and highly delicate hues.
- **VIDEO NR** - Reduces noise in the channel, commonly called snow.
- **3D Y/C FILTER** - Minimizes noise and cross color in the picture.
- **COLOR MATRIX** - Available only with 480p signal. Select HD or SD to automatically adjust color parameters for HD (high definition) and SD (standard definition). This feature is not selectable when viewing regular TV (NTSC) program.

**Note:** When viewing a non-standard DTV signal format, you can change color parameters manually for the best picture quality.

- **VM (VELOCITY MODULATION)** - Increases picture sharpness and provides crisp white to black transitions
- **FREEZE** - This feature is used to freeze main picture and display it in a PIP or SPLIT frame, when the FREEZE button on the remote control is pressed. Press FREEZE again to delete frame. SWAP, SIZE, SEARCH, PIP MIN and PIP MAX buttons are not functional in this mode.

### AUDIO

**Note:** While sub-menu features are highlighted, press **VOL ▶** to adjust or activate.

- MODE** - Select **STEREO**, **SAP** (Second Audio Program) or **MONO**. (Use **MONO** when stereo signal is weak).
- BASS** - Increase or decrease the bass response.
- TREBLE** - Increase or decrease the treble response.
- BALANCE** - Emphasize the left/right speaker volume.
- NORMAL** - Reset **BASS**, **TREBLE** and **BALANCE** adjustments to factory default settings.



#### OTHER ADJ.

**Note:** While sub sub-menu features are highlighted, press **VOL ▶** to adjust or activate.

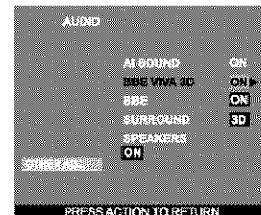

- **AI SOUND** - Equalize overall volume levels across all channels. (AI sound is not available in VIDEO mode).
- **BBE®** - Sound technology enhances speech intelligibility and restores the dynamic range of musical passages to provide outstanding natural sound.
- **BBE VIVA 3D** - BBE VIVA provides a musically accurate natural 3D image with hi-fi sound. The clarity of the sound is improved by BBE while the width, depth and height of the sound image are expanded by BBE's proprietary 3D sound processing. BBE VIVA is compatible with all TV programs including news, music, dramas, movies and sports as well as electronic games. BBE VIVA enhances the surround sound effect, while maintaining the clarity of dialogue.

**Note:** *BBE VIVA 3D is only used in models CT-32HL43 and CT-36HL43.*

**AUDIO (cont.)**

**OTHER ADJ.**

- SURROUND - Enhances audio response when listening to stereo.
- SPEAKERS - This feature is used when connecting to an external amplifier.
  - ON - TV speakers operate normally.
  - OFF & Variable Audio Out - TV speakers off - audio adjustable by television.
  - OFF & Fixed Audio Out - TV speakers off - audio adjustable by the external amplifier only.

**CHANNELS**

**CHANNEL SCAN** - Select FAV or ALL.

*Note:* Use remote numeric keypad to select desired FAV channels.

**FAVORITES** - To enter up to 16 favorite channels. Use remote control numeric keypad to select desired channels.

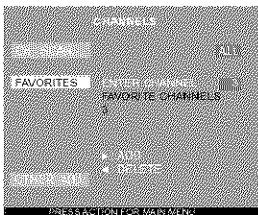

**OTHER ADJ.**

Highlight OTHER ADJ. and press **VOL** ► to display the sub sub-menu.

- PRESET CAPTION - To enter channel numbers for popular TV stations.

**Procedure**

- Press **CH** ▼ to select desired preset caption.
- Then use the remote numeric keypad to select desired channel (refer to your local TV guide).

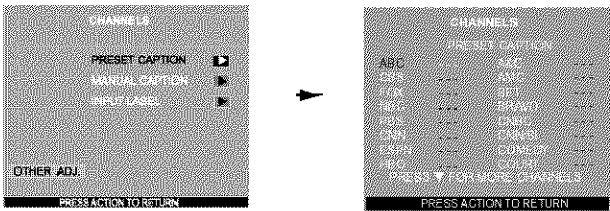

*Note:* To delete a channel, press **VOL** ◀ while channel number is highlighted.

- MANUAL CAPTION - To enter numbers and captions manually.

*Note:* Use the remote numeric keypad to select desired channel (refer to your local TV guide).

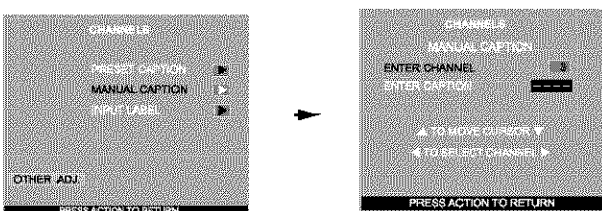

- INPUT LABEL - To label video input connections for onscreen display.

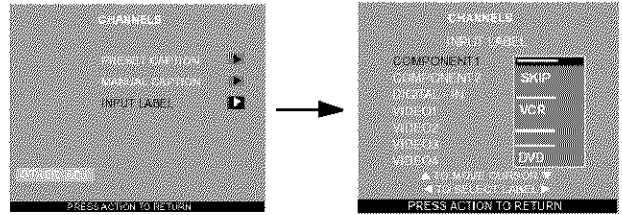

**Procedure**

- Press **CH** ▲ or **CH** ▼ to select the desired Video input.
- Press **VOL** ◀ or **VOL** ► to select desired preset input label (see chart below).

**INPUT LABEL CHART**

PRESET LABELS	REASON FOR SELECTING
VCR	Select when VCR is connected to video input.
DVD	Select when DVD is connected to video input.
SKIP	Select to skip unused video input when pressing TV/VIDEO button.
CABLE	Select when CABLE box is connected to video input.
DBS	Select when DBS is connected to video input.
DTV STB	Select when digital TV set-top-box is connected to video input.
PVR (Personal Video Recorder)	Select when a personal video recorder is connected to video input.
GAME	Select when Video GAME is connected to video input.
AUX	Select when other components are connected.
	Select to delete input label.

**TIMER**

*Note:* Use **CH** ▲ or **CH** ▼ to highlight and use **VOL** ◀ or **VOL** ► to select.

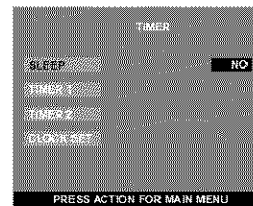

- SLEEP** - Select to turn TV off in 30, 60, or 90 minutes. Select NO to turn sleep timer off.
- TIMER 1 and TIMER 2** - Select one or both timers to turn the TV on and off at selected times, on selected channel, and on selected days.

**Notes:**

- The television automatically turns OFF after 90 minutes when turned ON by the TIMER. If the OFF time is selected or if a key is pressed, the automatic OFF after 90 minutes will be cancelled.
- The TIMER is active when the television is OFF or ON. The television will switch to the selected channel at the selected time set in the TIMER.
- CLOCK SET** - Set the time of the day and the day of the week.

ENGLISH



## LOCK

- ❑ **ENTER CODE** - Use the remote numeric keypad to enter a four-digit secret code (Use a code that is easy to remember and record it in a safe place).

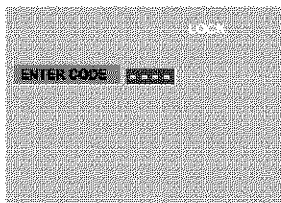

- ❑ **LOCK SET** - To prevent video games, VCR tapes and all channels and video modes from being viewed.

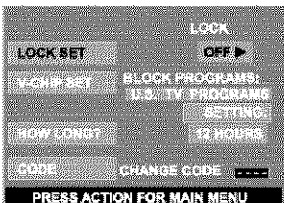

### Notes:

- If you do not remember your code, LOCK will unlock in 12, 24, or 48 hours, depending on the current setup. Be cautious when selecting ALWAYS. If ALWAYS is selected, and you forget your secret code, the TV must be serviced by a qualified technician to clear the LOCK setup.
- If you select CHANGE CODE, and you change your code from the one used in the LOCK menu, your new code becomes the controlling code.

### Procedure

- Press **VOL ▶** to select.
  - OFF - Turns Lock function off.
  - GAME - Lock CH 3, 4 and Video inputs.
  - CHANNEL - Lock up to four channels.
  - ALL - Locks all channels and video inputs.

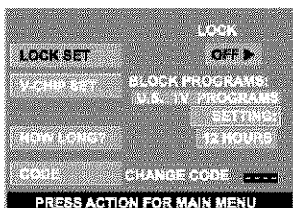

#### ACTION

- Press **ACTION** then **CH ▼** to highlight HOW LONG?.
- Press **VOL ▶** to select 12 Hours, 24 Hours, 48 Hours or ALWAYS.

**Note:** If **GAME**, **CHANNEL** or **ALL** is selected, and if a blocked channel or video input is selected, the message **LOCKED** displays in the upper left corner of the TV screen.

- ❑ **V-CHIP SET** - V-Chip technology allows parents to use the TV rating codes to block programs that they feel are inappropriate for their children to watch.

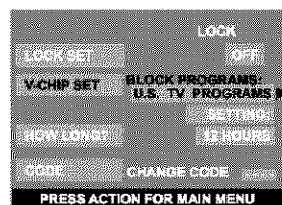

### Procedure

- Press **CH ▼** to highlight Enter Code.
- Use the numeric keypad to enter your four digit code. **(Use a code that is easy to remember and record it in a safe place.)**
- Press **CH ▼** to highlight V-CHIP SET.
- Press **◀ VOL** or **VOL ▶** to select desired mode, U.S. TV Programs, U.S. Movies, Canadian English or Canadian French mode.
- Press **CH ▼** to highlight SETTING.
- Press **◀ VOL** or **VOL ▶** to display desired rating chart U.S. TV Programs, U.S. Movies, Canadian English or Canadian French.
- Press **VOL ▶** to select ON or OFF.
- Press **CH ▼** to select VIEW NR PROGRAMS? for U.S. TV Programs and U.S. Movies or VIEW E PROGRAMS for Canadian English and Canadian French.
- Press **VOL ▶** to select YES or NO.

### U.S TV Programs

This TV model features the "V-Chip technology" which allows you to use U.S. TV PROGRAMS Guide ratings to block various types of TV programs. PIP will also be blocked automatically.

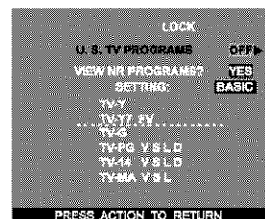

**Note:** Selecting "Yes", NR programs will be received. Selecting "NO", NR programs will be blocked (See Customer Caution on next page).

### Procedure

- Press **CH ▼** to select SETTING.
- Press **VOL ▶** to select BASIC or DETAILED.
  - BASIC - Allows you to select only general ratings such as TV-Y, TV-PG, etc.
  - DETAILED - Allows you to select both general ratings and content such as V, L, etc.
- Press **CH ▼** or **CH ▲** to move between different ratings.
- Use **◀ VOL** or **VOL ▶** to select ratings you want to block (**RED**) and unblock (**GREEN**).
- Press **ACTION** to return to V-CHIP SET.
- Press **CH ▼** to select HOW LONG?.
- Press **◀ VOL** or **VOL ▶** to select 12, 24, 48 hours or ALWAYS.
- Press **ACTION** to return to Main Menu, then press **CH ▲** to exit.

**LOCK (cont.)**

**U.S TV Programs (cont.)**

ENGLISH

**Customer Caution**

The V-Chip system that is used in this set is capable of blocking "NR" programs (non rated, not applicable and none) per FCC Rules Section 15.120(e)(2). If the option of blocking "NR" programs is chosen "unexpected and possibly confusing results may occur, and you may not receive emergency bulletins or any of the following types of programming:"

- Emergency Bulletins (Such as EAS messages, weather warnings and others)
- Locally originated programming
- News
- Political
- Public Service Announcements
- Religious
- Sports
- Weather

**U.S. TV Programs Rating Chart Description**

<b>NR</b>	<b>Not Rated. SEE CUSTOMER CAUTION above.</b>
<b>TV-Y</b>	<b>All children.</b> The themes and elements in this program are specifically designed for a very young audience, including children from ages 2-6.
<b>TV-Y7</b>	<b>Directed to older children.</b> Themes and elements in this program may include mild physical or comedic violence, or may frighten children under the age of 7.
<b>TV-G</b>	<b>General audience.</b> It contains little or no violence, no strong language, and little or no sexual dialogue or situations.
<b>TV-PG</b>	<b>Parental guidance suggested.</b> The program may contain infrequent coarse language, limited violence, some suggestive sexual dialogue and situations.
<b>TV-14</b>	<b>Parents strongly cautioned.</b> This program may contain sophisticated themes, sexual content, strong language and more intense violence.
<b>TV-MA</b>	<b>Mature audiences only.</b> This program may contain mature themes, profane language, graphic violence, and explicit sexual content.
<b>FV</b>	<b>FANTASY/CARTOON VIOLENCE</b>
<b>V</b>	<b>VIOLENCE</b>
<b>S</b>	<b>SEX</b>
<b>L</b>	<b>OFFENSIVE LANGUAGE</b>
<b>D</b>	<b>DIALOGUE WITH SEXUAL CONTENT</b>

**U.S. Movies**

This TV model features the "V-Chip technology" which allows you to use Motion Picture Ratings when viewing movies or video tapes. This innovation allows parents to block various types of movies and video tapes at their discretion. PIP will also be blocked automatically.

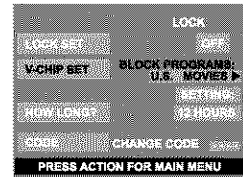

**Note:** Some movies are not rated for a variety of reasons. Old movies and foreign films are usually not rated.

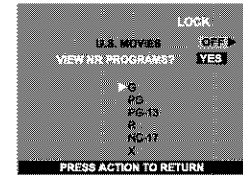

**Procedure**

- Press **CH ▼** or **CH ▲** to move between different ratings.
- Use **◀ VOL** or **VOL ▶** to select ratings you want to block (**RED**) and unblock (**GREEN**).
- Press **ACTION** to return to V-CHIP SET.
- Press **CH ▼** to select HOW LONG?
- Press **◀ VOL** or **VOL ▶** to select 12, 24, 48 hours or ALWAYS.
- Press **ACTION** to return to Main Menu, then press **CH ▲** to exit.

**U.S. Movies Rating Chart Description**

<b>NR</b>	<b>CONTAINS NO RATING (NOT RATED) AND NA (NOT APPLICABLE) PROGRAMS.</b> Movie has not been rated or rating does not apply.
<b>G</b>	<b>GENERAL AUDIENCES.</b> All ages admitted.
<b>PG</b>	<b>PARENTAL GUIDANCE SUGGESTED.</b> Some material may not be suitable for children.
<b>PG-13</b>	<b>PARENTS STRONGLY CAUTIONED.</b> Some material may be inappropriate for children under 13.
<b>R</b>	<b>RESTRICTED.</b> Under 17 requires accompanying parent or adult guardian.
<b>NC-17</b>	<b>NO ONE 17 AND UNDER ADMITTED.</b>
<b>X</b>	<b>ADULTS ONLY.</b>

**Canadian English**

The V-CHIP used in this TV model allows you to block various types of movies and television programs based on the two rating systems used in Canada. PIP will also be blocked automatically.

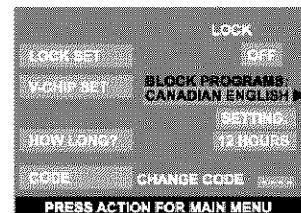

## LOCK (cont.)

### Canadian English (cont.)

**Note:** E (Exempt) programming includes: news, sports, documentaries and other information programming, talk shows, music videos, and variety programming.

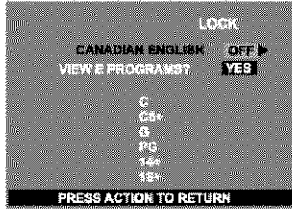

#### Procedure

- Press **CH ▼** or **CH ▲** to move between different ratings.
- Use **◀ VOL** or **VOL ▶** to select ratings you want to block (**RED**) and unblock (**GREEN**).
- Press **ACTION** twice to return to V-CHIP SET.
- Press **CH ▼** to select HOW LONG?
- Press **◀ VOL** or **VOL ▶** to select 12, 24, 48 hours or ALWAYS.
- Press **ACTION** to return to Main Menu, then press **CH ▲** to exit.

#### Canadian English Rating Description

E	Exempt - Exempt programming includes: news, sports, documentaries and other information programming, talk shows, music videos, and variety programming.
c	Programming intended for children under age 8. No offensive language, nudity or sexual content.
C8+	Programming generally considered acceptable for children 8 years and over. No profanity, nudity or sexual content.
G	General programming, suitable for all audiences.
PG	Parental Guidance suggested. Some material may not be suitable for children.
14+	Programming contains themes or content which may not be suitable for viewers under the age of 14. Parents are strongly cautioned to exercise discretion in permitting viewing by pre-teens and early teens.
18	ADULTS ONLY

### Canadian French

The V-CHIP used in this TV model also lets you block or unblock Canadian French programs according to various ratings categories. PIP will also be blocked automatically.

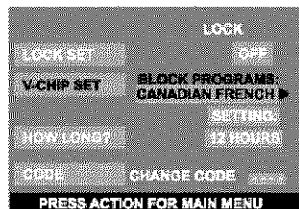

**Note:** E (Exempt) programming includes: news, sports, documentaries and other information programming, talk shows, music videos, and variety programming.

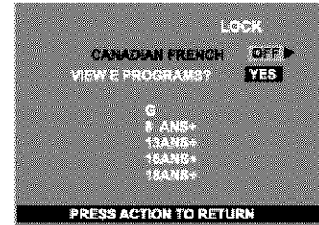

#### Procedure

- Press **CH ▼** or **CH ▲** to move between different ratings.
- Use **◀ VOL** or **VOL ▶** to select ratings you want to block (**RED**) and unblock (**GREEN**).
- Press **ACTION** twice to return to V-CHIP SET.
- Press **CH ▼** to select HOW LONG?
- Press **◀ VOL** or **VOL ▶** to select 12, 24, 48 hours or ALWAYS.
- Press **ACTION** to return to Main Menu, then press **CH ▲** to exit.

#### Canadian French Rating Description

E	Exempt - Exempt programming.
G	General - Programming intended for audience of all ages. Contains no violence, or the violence content is minimal or is depicted appropriately.
8 ans +	8+ General - Not recommended for young children. Programming intended for a broad audience but contains light or occasional violence. Adult supervision recommended.
13 ans +	Programming may not be suitable for children under the age of 13 - Contains either a few violent scenes or one or more sufficiently violent scenes to affect them. Adult supervision strongly suggested.
16 ans +	Programming may not be suitable for children under the age of 16 - Contains frequent scenes of violence or intense violence.
18 ans +	Programming restricted to adults. Contains constant violence or scenes of extreme violence.

**LOCK (cont.)**

**Main and Split Blocking Message**

If V-Chip is enabled and the program exceeds the rating limit set by you, the blocking message will appear and the audio will be muted. Enter your four-digit secret code if you wish to continue viewing the program. After entering your code, all locks and rating blocks are disabled until the TV is turned off or until all settings are off.

**Note:** If you enter your four-digit secret code to override rating blocks, you must reset all rating blocks by either reprogramming or turning the TV off.

Main Picture

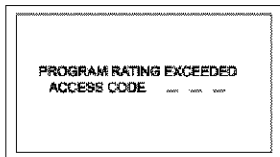

Split Picture

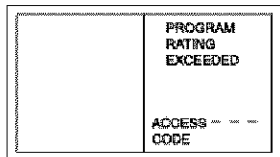

**PIP Blocking Message**

PIP function is available when V-chip feature is activated. If the program being viewed in PIP exceeds the set rating limit, PIP will disappear and a blocking message will appear on screen.

**Note:** If the V-chip feature is activated while PIP is on, PIP will immediately disappear. Enable PIP functions by setting V-CHIP ratings to OFF.

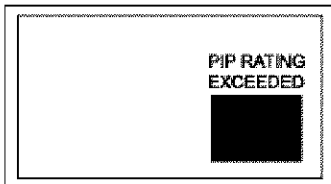

**SET UP**

While the desired sub menu is highlighted, press **VOL** ► to select or activate feature.

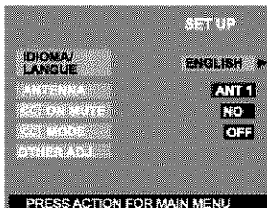

- **IDIOMA/LANGUE** - Select to change menu language to ENGLISH, ESPAÑOL (Spanish) or FRANÇAIS (French).
- **ANTENNA** - To select either ANT1 or ANT2.
- **CC ON MUTE** - Activates the onscreen Closed Caption feature when the **MUTE** button on the remote control is pressed. To deactivate press **MUTE** again.

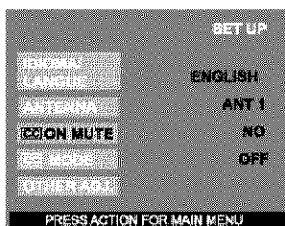

□ **CC MODE** - This television contains a built-in decoder that displays **CC** (Closed Captioned) text across the screen (white or colored letters on black background). It allows the viewer to read the dialogue of a television program or other information. The program viewed must include Closed Captioning for the feature to work. Activate the onscreen Closed Caption feature by selecting one of the following modes.

- OFF - When Closed Caption is not desired.
- C1 - For video related information to be displayed, up to 4 lines onscreen at a time. (It does not block relevant parts of the picture). Text may be in any language.
- C2 to C4 - For other modes of video related information.
- T1 to T4 - For program guide and other information to be displayed, when available. (Blocks a large portion of the picture on the television screen).

**Note:** C1 mode is recommended for viewing Closed Caption.

□ **OTHER ADJ.**

Highlight OTHER ADJ. and press **VOL** ► to enter sub-sub-menu field.

**Note:** While sub-sub-menu features are highlighted, press **VOL** ► to adjust or activate.

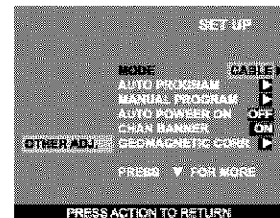

- **MODE** - To select TV (antenna) or CABLE mode depending on the signal source.
- **AUTO PROGRAM** - To automatically program all channels with a signal.
- **MANUAL PROGRAM** - To manually add or delete channels.
- **AUTO POWER ON** - Select SET to power up the TV at the same time as the Cable box or other components or select OFF.
- **CHAN BANNER** - Select ON to display onscreen banner when changing channels.
- **GEOMAGNETIC CORR** - This feature is used to adjust discoloration of the picture due to earth's magnetic field in the area.

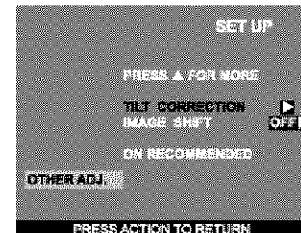

















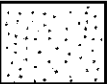



- **TILT CORRECTION** - This feature is used to adjust the tilt of the picture due to earth's magnetic field in the area.
- **IMAGE SHIFT** - Selecting ON is recommended for this feature to prevent image retention on screen.

ENGLISH

## Troubleshooting Chart

Before calling for service, determine the symptoms and follow suggested solutions.

AUDIO	VIDEO	Solutions
 Noisy Audio	 Snowy Video	Adjust Antenna Location and Connection
 Noisy Audio	 Multiple Image / Color shift in picture	Adjust Antenna Location and Connection Check Antenna Lead-in Wire
 Noisy Audio	 Interference	Move television from Electrical Appliances, Lights, Vehicles and Medical Equipment
 No Audio	 Normal Video	Increase Volume Check Mute Check television SPEAKERS on/off Change Channel
 Noisy Audio	 No Video with Snow	Set TV or Cable Mode Properly Check Antenna Cables
 No Audio	 No Video / No PIP	Check Power Cord is Plugged into Active Outlet Adjust Brightness and Audio Controls Change Channel Check Cable Connections Program the Remote Control Again Check Second Video Source Operation Make sure that a PC is not connected to DVI (DIGITAL-IN) input. <i>Note: This HDTV Monitor is not intended to be used with a PC.</i>
 Normal Audio	 Picture shifts slightly (vertically) when turned on, changing channels or within a duration of two (2) hours of viewing.	This is a normal condition to prevent image burn-in. This feature can be turned off. However, turning off this feature may result in image retention on screen. (refer pg. 26)
 Normal Audio	 No Color	Adjust Color Settings Change Channel
 Wrong Audio	 Normal Video	Check Audio Is Set To Stereo or Mono, Not SAP
 Normal Audio	 Black Box on Screen	Change CC (Closed Captioning) from Text Mode
 Normal Audio	 Normal Video	Replace Remote Control Batteries
Intermittent Remote Control Operation		

ENGLISH

## Numerics

3D Y/C Filter 21

## A

AC Power Supply Cord 3

AI Sound 21

Amplifier Connection 6

Antenna 26

Antenna Connection 3

Aspect Button 7

Audio 21

Auto Program 4

## B

Balance 21

Basic Menu Navigation 20

Bass 21

Battery Installation 10, 14

BBE 21

BBE Button 7

BBE VIVA 3D 21

Brightness 21

## C

Cable / Antenna Connection 3

Cable Box Connection 5

Cable Connection 3

Canadian English 24

Canadian English Rating

Description 25

Canadian French 25

Canadian French Rating

Description 25

Care and Cleaning 2

Channel Scan 22

Channels 22

Clock Set 22

Codes For Cable Box 13, 18

Codes For Cassette Decks 19

Codes For CD Player 19

Codes For DBS 13, 18

Codes For DVD 13, 18

Codes For Personal Video

Recorders 19

Codes For Receivers 19

Codes For VCR 13, 18

Color 21

Color Matrix 21

Color Temp 21

Component Codes 12, 17

Component codes 18

Customer Record 2

## D

Digital TV - Set-Top Box (DTV-STB)  
or DVD Connection 6DVI (Digital Visual Interface)  
input connection 7

## E

Enter Code 23

## F

Favorites 22

Feature Chart 2

Freeze Button 9

Front Control Panel 6

## G

Geomagnetic Correction 4

## I

Icon Menus Operation 21

Idioma/Langue 4, 26

Initial Set Up Menu 4

Input Label 22

Input Label Chart 22

Installation 3

## L

Lock 23

Lock Set 23

## M

Main and Split Blocking Message 26

Main Picture Freeze Feature 9

Mono 21

Move Button 9

## N

Natural Color 21

Normal 21

## O

Operating a Cable Box 11, 15

Operating a Cassette Deck 16

Operating a DBS 11, 15

Operating a DTV 16

Operating a DVD 11, 15

Operating a PVR (Personal  
Video Recorder) 16

Operating a Receiver 16

Operating a VCR 11, 15

Operating Components with  
Remote Control 11, 15

Optional Cable Connections 3

Optional Equipment Connections 5

Other Adj. 21

## P

Picture 21

Picture In Picture and Split  
Operation 8PIP and Split Operation With a  
Cable Box 8

PIP and Split Operational Buttons 8

PIP Blocking Message 26

Pip Min And Pip Max Buttons 9

PIP Operation 8

PIP, Split and Freeze Mode

Buttons Operational chart 9

Program Out Connection 7

Programming The Remote 12, 17

## R

Regarding The Use Of Video Games 3

Remote Control Operation 10, 14

## S

SAP 21

SAP Button 7

Search Button 8

Set Up 26

Sharpness 21

Sleep 22

Speakers 22

Special Remote Buttons 7

Specifications 2

Split Operation 8

Stereo 21

Surround 22

## T

Television Location 3

Tilt Correction 4

Timer 21, 22

Timer 1 And Timer 2 22

Tint 21

Treble 21

TV/Video Button 8

## U

U.S. TV Programs 23

U.S. Movies 24

U.S. Movies Rating Chart  
Description 24U.S. TV Programs Rating Chart  
Description 24

## V

V-Chip Set 23

VCR and Cable Box Connection 5

VCR Connection 5

Video NR 21





## ADVERTENCIA

**RIESGO DE SACUDIDAS ELÉCTRICAS. NO ABRIR.**



**ADVERTENCIA:** A fin de reducir el riesgo de descargas eléctricas, no deberán quitarse ni la cubierta ni la tapa posterior. No hay en el interior pieza alguna que el usuario tenga que reparar. Todo servicio habrá de brindarlo personal de reparación capacitado.

El propósito del relámpago con punta de flecha dentro de un triángulo es el de advertir al usuario de que existen piezas internas del producto que representan riesgo de que las personas reciban descargas eléctricas.



El propósito del signo de exclamación dentro de un triángulo es el de advertir al usuario de que los documentos que acompañan al aparato incluyen instrucciones importantes de funcionamiento y reparación.

**ADVERTENCIA:** Con el objeto de prevenir el riesgo de incendio o de descarga eléctrica, este aparato no deberá verse expuesto a la lluvia ni a la humedad.



El símbolo de insulación Clase II (un cuadro dentro de otro cuadro) indica que este producto a sido evaluado y probado para cumplir con los requisitos de insulación Clase II.

**Aviso de la FCC:** **Cualquier cambio o modificación a este receptor de TV no aprobado expresamente por Matsushita Electric Corporation of America podría provocar interferencia dañina, que nulificaría la autoridad del usuario para operar este equipo.**

### Información de la FCC

Este equipo ha sido probado y cumple con el límite para un equipo digital clase B en acuerdo con las especificaciones en la parte 15 de las reglas de la FCC. Los límites se diseñan para proveer protección razonable contra interferencia de radio y televisión en una instalación residencial. Este equipo genera, utiliza y puede radiar energía de radiofrecuencia, y de no ser instalado y utilizado de acuerdo a las instrucciones, puede ocasionar interferencia nociva a comunicaciones de radio. Sin embargo, no existe garantía de que no ocurra interferencia en alguna instalación en particular.

Si este equipo causa interferencia a recepción de radio o televisión ( la cual puede ser determinada al encender y apagar el equipo), intente corregir la interferencia con una o más de las siguientes medidas.

- Re-orienta o re-ubique la antena receptora.
- Incremente el espacio entre el equipo y el receptor.
- Conecte el equipo en un enchufe de c.a. al cual el receptor no se encuentre conectado.
- Consulte al Vendedor o un técnico experimentado en radio/TV.

**AVISO AMBIENTAL:** **Este producto utiliza un tubo de rayos catódicos (TRC) así como otros componentes que contienen plomo. El desecho de estos materiales puede estar regulado en su comunidad debido a consideraciones ambientales. Para información de desecho o reciclaje contacte a sus autoridades locales, o a la alianza de industrias electrónicas: <[HTTP://WWW.EIAE.ORG](http://WWW.EIAE.ORG)>**

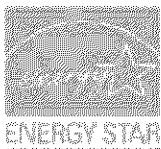

La etiqueta de Energy Star, un símbolo para eficiencia de energía, fue creado por la Agencia de Protección Ambiental de los Estados Unidos (EPA) y el departamento de energía (DOE) para ayudar a los compradores a identificar los productos que les pueden ayudar a ahorrar dinero y proteger el medio ambiente con el ahorro de energía. Los productos Energy Star generalmente consumen menos energía que otros productos estandares similares.

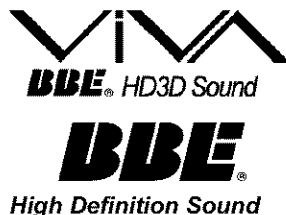

Bajo licencia de BBE Sound, Inc.  
 Bajo licencia de BBE Sound, Inc. Sobre el numero USP4638258, 4482866, 5510752 y 5736897.  
 BBE y el simbolo de BBE son marcas registradas de BBE Sound, Inc.



**Tabla de Contenido**

<b>Felicidades .....</b>	<b>2</b>	Botón de Search .....	8
Registro del Usuario .....	2	Botón de Move .....	9
Cuidado y Limpieza .....	2	Botones PIP MIN y PIP MAX .....	9
Especificaciones .....	2	Botón de Freeze.....	9
Tabla de Características.....	2	Función de congelamiento de imagen principal .....	9
<b>Instalación.....</b>	<b>3</b>	Tabla operacional de los botones en modo	
Ubicación de la Televisión .....	3	IDI o SPLIT .....	9
Conexiones de Cable Opcional .....	3	<b>Operación del Control Remoto</b>	
Cable de Suministro de Corriente Alterna .....	3	<b>(modelos CT-32HXC43, CT-32HC43 y CT-36HC43) 10</b>	
Conexión de Cable / Antena .....	3	Instalación de Pilas en el Control Remoto .....	10
Información Importante Acerca del Uso de		Operación de Components con el Control Remoto....	11
Video Juegos .....	3	Programación del Control Remoto.....	12
<b>Programación Inicial .....</b>	<b>4</b>	Programación Sin Código .....	12
<b>Conexiones de Equipo Opcional.....</b>	<b>5</b>	Códigos de Components .....	12
Conexión de la Videocasetera .....	5	<b>Operación del Control Remoto</b>	
Conexión del Decodificador de Cable .....	5	<b>(modelos CT-32HL43 y CT-36HL43)..... 14</b>	
Conexión del Decodificador de Cable		Instalación de Pilas en el Control Remoto .....	14
y Videocasetera .....	5	Operación de Components con el Control Remoto....	15
Conexión del Amplificador de Sonido.....	6	Programación del Control Remoto.....	17
Conexión del Decodificador de Televisión Digital.....	6	Programación Sin Código .....	17
Panel de Control Frontal.....	6	Códigos de Components .....	17
Conexión de entrada Interface Visual Digital.....	7	<b>Navegación básica del menú..... 20</b>	
Conexión de Salida del Programa (PROG OUT) .....	7	<b>Operación del Menú de Iconos..... 21</b>	
Botones especiales del control remoto .....	7	Imagen .....	21
<b>Operación de IDI y Pantalla de SPLIT .....</b>	<b>8</b>	Audio .....	21
Operación de IDI .....	8	Canales .....	22
Operación de Split.....	8	Cronómetro .....	22
Operación de IDI y SPLIT con un Decodificador		Bloqueo .....	23
de Cable .....	8	Ajuste .....	26
Operación de botones IDI y SPLIT .....	8	<b>Cuadro de Localización de Fallas .....</b>	<b>27</b>
Botón TV/VIDEO.....	8	<b>Indice.....</b>	<b>28</b>

ESPAÑOL

**Nota:** La información acerca de la garantía y centro de servicio se encuentra al final de este manual.

**Lea estas instrucciones completamente antes de operar la Televisión.**

**El contenido está sujeto a cambios sin previo aviso u obligación.**

Derechos Reservados 2003 por Matsushita Electric Corporation of America.

Todos los Derechos Reservados. La copia y distribución sin autorización es violación de la ley.

## Felicidades

Su nueva televisión se caracteriza por utilizar lo último en tecnología en calidad de imagen y sonido, cuenta con conexiones completas de Audio y Video para su Sistema de Teatro en Casa. Su televisión esta diseñada para brindarle muchos años de entretenimiento, fué sintonizada y comprobada en su totalidad en la fábrica para su mejor desempeño.

### Registro del Usuario

El modelo y el número de serie de este producto se localizan en la parte posterior de este televisor. Deberá anotar el modelo y el número de serie en los espacios que se proveen a continuación y consérvelos permanentemente como comprobación de su compra. Esto le ayudará a identificarlo en caso de robo o pérdida. Los consumidores en los Estados Unidos de América pueden registrar su producto en la siguiente dirección electrónica:

**www.prodreg.com/panasonic.**

Número de Modelo

Número de Serie

### Cuidado y Limpieza

#### Pantalla (Apague el Televisor)

- Use una solución de jabón suave o limpiador de vidrios con un paño suave y limpio. NO USE LIMPIADORES ABRASIVOS.
- Evite la humedad excesiva y seque bien.

**Nota:** Evite rociar cualquier tipo de limpiadores directamente sobre la pantalla.

#### Gabinete y Control Remoto

- Para gabinetes y control remoto use un paño humedecido con agua o una solución detergente suave. Evite el exceso de humedad y frote hasta secar.
- No use benceno, diluyentes u otros productos a base de petróleo.

### Especificaciones

Las especificaciones están sujetas a cambio sin previo aviso ni obligación alguna.

Fuente de Potencia	
CT-32HC43 (3.6A)	120V AC, 60Hz
CT-32HC43U (3.6A)	
CT-32HL43 (3.6A)	
CT-32HL43U (3.6A)	
CT-32HXC43 (3.6A)	
CT-36HC43 (3.6A)	
CT-36HC43U (3.6A)	
CT-36HL43 (3.6A)	
CT-36HL43U (3.6A)	
CT-36HL43U (3.6A)	
Capacidad de Canales - 181	VHF-12; UHF-56; Cable-113
Terminales de Entrada de Video	1Vp-p, 75 Ohmios, Estilo RCA
Terminales de Entrada de Audio	500mV RMS 47Kilo Ohmios
Terminales de Salida de Video	1Vp-p, 75 Ohmios, Estilo RCA
Terminales de Salida de Audio	0-2,0V RMS 4,7Kilo Ohmios
Terminal de entrada DVI (algunos modelos)	Compatible con 1.0
Componente Entrada de Video	75 Ohmios, Terminal tipo RCA
Terminales de Entrada S-Video	Conector S-Video (Y-C)

### Tabla de Características

MODELOS	CT-32HL43	CT-36HL43	CT-32HC43	CT-36HC43	CT-32HXC43
<b>CARACTERISTICAS</b>					
LENGUAJE DEL MENU ENGIESPIFRAN	•	•	•	•	•
IMAGEN EN IMAGEN CON 2 SINTONIZADORES	•	•	•	•	•
2RF	•	•	•	•	•
SUBTITULOS	•	•	•	•	•
CAPACIDAD DEL V-CHIP	•	•	•	•	•
VELOCIDAD DEL BARRIDO DIGITAL	1080i, 480p	1080i, 480p	1080i, 480p	1080i, 480p	1080i, 480p
DOBLADOR DE LINEAS NTSC	480p	480p	480p	480p	480p
VIDEO NORM	•	•	•	•	•
AUDIO NORM	•	•	•	•	•
ESTEREO	•	•	•	•	•
SONIDO IA	•	•	•	•	•
BAJOS/BALANCE/AGUDOS	•	•	•	•	•
SONIDO ENVOLVENTE	•	•	•	•	•
BOCINA PARA SONIDOS BAJOS	•	•	•	•	•
BBE VIVA 3D	•	•	•	•	•
BBE	•	•	•	•	•
ENTRADA A/V (POSTERIOR/DELANTERA)	3 (2/1)	3 (2/1)	3 (2/1)	3 (2/1)	3 (2/1)
SALIDA AUDIO	•	•	•	•	•
ENTRADA DVI	•	•	•	•	•
ENTRADA S-VHS	•	•	•	•	•
ENTRADA DE VIDEO POR COMPONENTES	•	•	•	•	•

## Instalación

### Ubicación de la Televisión

Esta unidad tiene como propósito ser usada como parte de un centro de entretenimiento. Consulte a su distribuidor para obtener opciones disponibles.

- Evite el exceso de luz solar u otras luces brillantes, incluyendo reflejos.
- Mantenga alejada la unidad del exceso de calor o humedad. La ventilación inadecuada puede causar fallas en componentes internos.
- La iluminación fluorescente puede reducir el rango de transmisión del control remoto.
- Evite el equipo magnético, incluyendo motores, ventiladores o altavoces externos.

**PRECAUCIÓN:** Use únicamente con el mueble, mesa, cómoda o librero especificado por el fabricante o comprado con el aparato. Si mueve el mueble con el aparato sobre de él, tenga mucho cuidado de que el aparato no caiga sobre usted al empujar. Para evitar lesiones a infantes, nunca coloque el televisor en muebles que puedan ser inclinados o movidos por un niño.



CT-32HL43, CT-32HL43U:

**PRECAUCIÓN:** Estos televisores deben ser utilizados únicamente con el mueble PANASONIC TY-32HL43T. Si lo utiliza con algún otro mueble o porta-televisor, podría ser frágil o inestable, lo que podría ocasionar un accidente.

CT-36HL43, CT-36HL43U:

**PRECAUCIÓN:** Estos televisores deben ser utilizados únicamente con el mueble PANASONIC TY-36HL43T. Si lo utiliza con algún otro mueble o porta-televisor, podría ser frágil o inestable, lo que podría ocasionar un accidente.

### Conexiones de Cable Opcional

Cables blindados de audio y video deben usarse entre los componentes. Para obtener mejores resultados:

- Use cable coaxial blindado de 75 ohmios.
- Use los conectores de entrada y salida apropiados, iguales a los de su componente.
- Evite el uso de cables largos para minimizar interferencia.

### Cable de Suministro de Corriente Alterna

**PRECAUCIÓN:** PARA PREVENIR UNA DESCARGA ELECTRICA, BUSQUE LA CLAVIJA ANCHA DEL ENCHUFE E INSERTELA POR COMPLETO EN LA RENDIJA ANCHA DE LA TOMA DE CORRIENTE ALTERNA. NO USE ESTE ENCHUFE CON UN RECEPTACULO U OTRA TOMA DE CORRIENTE SALVO QUE LA CLAVIJA SE PUEDA INSERTAR POR COMPLETO PREVINIENDO QUE SE EXPONGA LA CLAVIJA.



Enchufe polarizado

PROTEJA EL CABLE DE AC DE SER PISADO, ENROLLADO, PLEGADO, TROZADO O PERFORADO, PARTICULARMENTE EN LOS CONECTORES Y EN LOS PUNTOS DONDE SALE DEL APARATO.

### Conexión de Cable / Antena

Para una recepción adecuada, se requiere una conexión de cable o de antena.

#### Conexión de cable

Conecte el cable suministrado por su compañía local de cable.

Cable de Entrada de la Compañía de Cable



**Nota:** Se puede requerir de un decodificador de cable para una recepción adecuada. Verifique con su compañía de cable local sobre los requisitos de compatibilidad.

75 Ohmios VHF/UHF en la parte posterior de la TV

#### Conexión de Antena

- Para una recepción adecuada de canales VHF/ UHF, se requiere de una antena externa. Para la mejor recepción, se recomienda una antena en el exterior.
- Conecte el cable de la antena a la conexión ANT1 en la parte posterior de la televisión. Seleccione la modalidad de TV y ANT1 en el menú de SET UP.

Cable de Entrada de una Antena de Casa

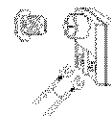

**Nota:** La Modalidad de Cable está predispuesta de fábrica. Usuarios de antena deberán cambiar a Modalidad de TV y seleccionar ANT1 en el Menú de SET UP.

### Información Importante

**Información Importante Acerca Del Uso De Video Juegos, Computadoras, U Otros Tipos De Imágenes Fijas.**

**ADVERTENCIA:** El marcado o retención de imagen en los tubos de proyección como resultado del uso de una imagen fija no es un defecto de operación y como tal no está cubierto por la garantía.

Este televisor esta diseñado para desplegar imagenes en movimiento constante en la pantalla. El uso constante de imagenes fijas tal como películas en formato letterbox en pantallas estándar (con barras arriba y abajo de la imagen), películas estándar no expandidas (4:3) en TV's de pantalla ancha (con barras laterales visibles a cada lado de la imagen), barras de reporte de la bolsa mercantil (barra con información en movimiento en la parte inferior de la pantalla), patrones de video juegos, marcadores deportivos fijos, logos de estación televisora, patrones de internet u otros patrones de tipo computadora deben limitarse.

El uso extendido de material de imagen fija puede causar daño permanente a los tubos de proyección, el cual se presenta como "imagen fantasma" visible en la imagen normal. Este tipo de desgaste irreversible de los tubos de proyección puede limitarse mediante los siguientes pasos:

- No utilice la imagen fija por periodos largos de tiempo.
- Apague la unidad cuando no se este usando.

## Programación Inicial

Para su conveniencia, el menú de auto programación será desplegado en pantalla cuando el set sea encendido por primera vez. De ser necesario, siga los menús y los procedimientos para ajustar las características.

### IDIOMA/LANGUE

Seleccione el idioma del menú ENGLISH (Inglés), ESPAÑOL o FRANCAIS (Francés).

#### Procedimiento

- Presione **VOL ▶** para seleccionar menú en Inglés, Español, o Francés.

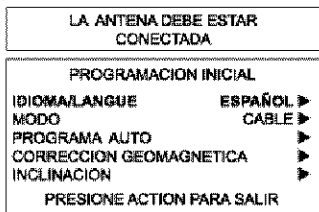

### MODO

Para seleccionar la modalidad de TV (antena) o CABLE dependiendo de la fuente de la señal.

#### Procedimiento

- Presione **VOL ▶** para seleccionar modo de TELEVISIÓN o CABLE.

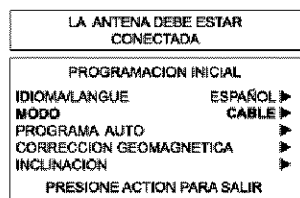

### PROGRAMA AUTO

Para programar automáticamente todos los canales con señal.

#### Procedimiento

- Para programar automáticamente todos los canales con señal.

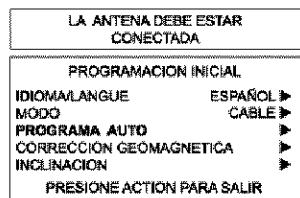

### CORRECCION GEOMAGNETICA

Debido al Campo Magnético de cada zona, serán necesarios algunos ajustes.

#### Procedimiento

- Presione **VOL ▶** para desplegar el menú de ajustes.
- Presione **◀ VOL** ó **VOL ▶** para ajustar la decoloración de imagen.

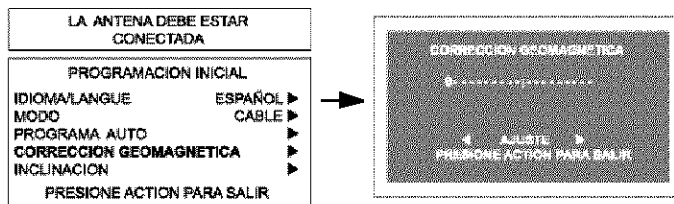

### INCLINACION

Ajusta la inclinación del cuadro debido al campo magnético de la tierra en el área.

#### Procedimiento

- Presione **VOL ▶** para desplegar el menú de ajustes.
- Presione **◀ VOL** ó **VOL ▶** para ajustar la inclinación de imagen.

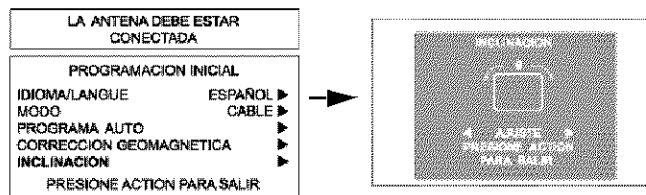

ESPAÑOL

## Conexiones de Equipo Opcional

### Notas:

- El control remoto debe de ser programando con los códigos suministrados para operar equipo opcional.
- Los modelos CT-32HC43, CT-36HC43 y CT-32HXC43 no tienen la entrada DIGITAL INPUT (ENT. DIG.).

### Conexión de la Videocasetera

Siga este diagrama cuando conecte en su televisión, solamente la videocasetera.

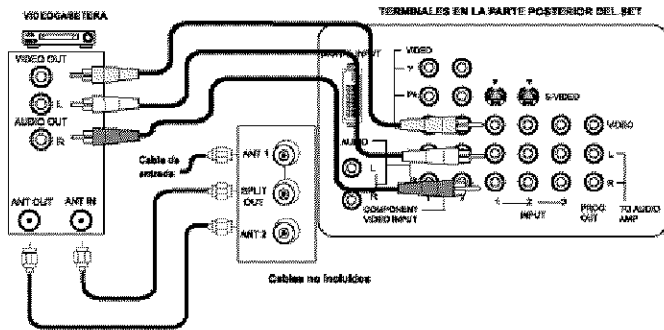

### Viendo un programa de televisión

#### Procedimiento

- Seleccione ANT1 en el menú de SET UP (Ajuste).
- Sintonice la televisión al programa de televisión que desea ver.

### Viendo un vídeo

#### Procedimiento

##### Opción A

- Seleccione ANT1 en el menú de SET UP.
- Presione el botón de **TV/VIDEO** en el control remoto para seleccionar la entrada de vídeo (VIDEO 1, VIDEO 2, etc.) que está conectada a su videocasetera.
- Comience el vídeo.

##### Opción B

- Seleccione ANT2 en el menú de SET UP.
- Sintonice su televisión al canal 3 ó 4, dependiendo de su videocasetera.
- Comience el vídeo.

### Grabando un programa de televisión

#### Procedimiento

##### Opción A (Grabando y viendo el mismo programa)

- Seleccione ANT2 en el menú de SET UP.
- Sintonice su televisión al canal 3 ó 4, dependiendo de su videocasetera.
- Usando la videocasetera, sintonice el programa de televisión que desea grabar.
- Comience a grabar.

##### Opción B (Grabando un programa mientras se ve otro programa.)

- Seleccione ANT1 en el menú de SET UP.
- Presione el botón de **TV/VIDEO** en el control remoto para seleccionar la entrada de vídeo ( VIDEO 1, VIDEO 2, etc.) que está conectada a su videocasetera.
- Usando la videocasetera, sintonice el programa de televisión que desea grabar.
- Comience a grabar.
- Presione el botón de **TV/VIDEO** en el control remoto para regresar a la modalidad de PTV.

- Sintonice su televisión al programa de televisión que desea ver.

### Conexión del Decodificador de Cable

Siga este diagrama cuando conecte su televisión solamente a un decodificador de cable.

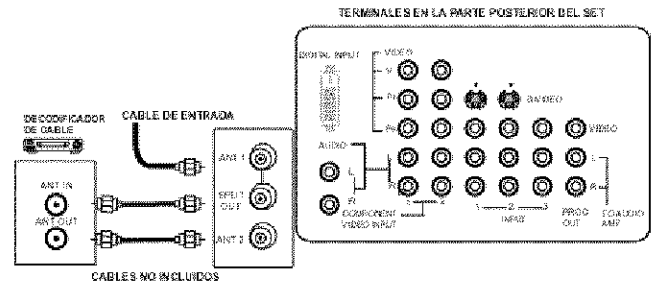

### Viendo un Canal de Cable Premium (codificado)

#### Procedimiento

- Seleccione ANT2 en el menú de SET UP (Ajuste).
- Sintonice la televisión al canal 3.
- Usando el decodificador de cable, sintonice el canal de cable premium que desea ver.

**Nota:** Para usar funciones especiales tales como Canales Favoritos y Titulos de Canal (vea la sección de Funciones Especiales para más información), ANT1 debe estar seleccionada en el menú de SET UP.

### Conexiones del Decodificador de Cable y Videocasetera

Siga este diagrama cuando conecte su televisión tanto a una videocasetera como a un decodificador de cable.

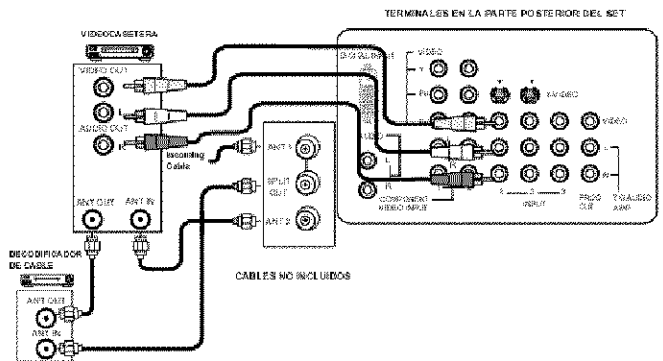

### Viendo un canal de cable premium (codificado)

#### Procedimiento

- Seleccione ANT2 en el menú de SET UP (Ajuste).
- Sintonice la televisión al canal 3.
- Usando el decodificador de cable, sintonice al canal de cable premium que desea ver.

**Nota:** Para usar la funciones especiales tales como Canales Favoritos y Titulos de canal (vea la sección de Funciones Especiales para más información), ANT1 debe estar seleccionada en el menú de SET UP.

## Conexiones del Decodificador de Cable y Videocasetera (cont.)

### Grabando un canal de cable premium (codificado)

#### Procedimiento

- Seleccione ANT2 en el menú de SET UP(Ajuste).
  - Presione el botón **TV/VIDEO** en el control remoto para seleccionar la entrada de video (VIDEO 1, VIDEO 2, etc) que está conectada con su videocasetera.
  - Encienda la videocasetera.
  - Sintonice la videocasetera al canal 3 o 4, dependiendo de su televisión.
  - Usando el decodificador de cable, sintonice al canal de cable premium que desea grabar.
  - Comience a grabar.
- ❑ *Para ver un canal diferente mientras graba:*
- Seleccione ANT1 en el menú de SET UP (Ajuste).
  - Presione el botón **TV/VIDEO** en el control remoto para seleccionar la modalidad de televisión.
  - Sintonice la televisión a un programa de televisión (excepto otro canal de cable premium).

## Conexión del Amplificador de Sonido

Conecte a la entrada de audio de un amplificador externo para escuchar el sonido en sistema estéreo.

**Nota:** Las terminales **TO AUDIO AMP** no pueden ser usadas directamente para bocinas externas.

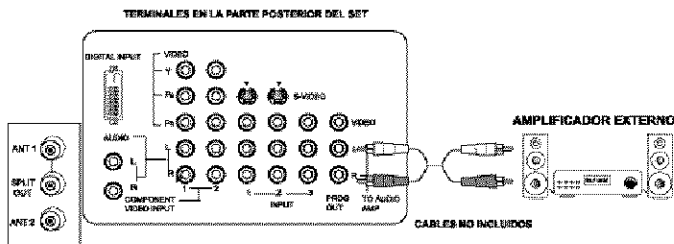

### Ajustes de Sonido (Audio)

- Seleccione **ALTAVOCES SI** en el menú de SONIDO (AUDIO).
- Ajuste el volumen del AMP (amplificador) al mínimo.
- Ajuste el volumen de la Televisión al nivel deseado.
- Ajuste el volumen del AMP hasta igualar el de la Televisión.
- Seleccione **OFF & VAO** (parlantes apagados y salida variable de audio) en el menú AUDIO para controlar Altavoces o bocinas de la PTV o bien seleccione **FAO** (salida fija de audio) para controlar Altavoces o bocinas del amplificador externo.
- El Volumen, el silencio, los bajos, los altos y el balance ahora son controlados por medio de la Televisión.

**Nota:** Seleccione *altavoces apagadas y salida de audio Fija* para controlar las funciones de audio a través de un amplificador externo.

## Conexión del Decodificador de Televisión Digital (DTV-STB) ó DVD

Esta televisión tiene la capacidad de proyectar imágenes en formato 1080i y 480p Televisión Digital (DTV) utilizando un receptor-decodificador (STB). Para ver programación

de Televisión Digital, el STB debe estar conectado a las entradas de video compuesto (Y, P<sub>B</sub>, P<sub>R</sub>) de la televisión. Debe haber una señal de DTV disponible en su área. Seleccione el formato del STB a 1080i ó 480p.

Esta TV utiliza un doblador de barrido progresivo, el cual barre la imagen de formato NTSC de manera progresiva. Esto le permite no ver las delgadas líneas negras (efecto de persiana) que va relacionado con la imágenes entrelazadas.

Utilice este diagrama para conectar el decodificador de Televisión Digital Panasonic (DTV-STB) ó DVD a su Televisor.

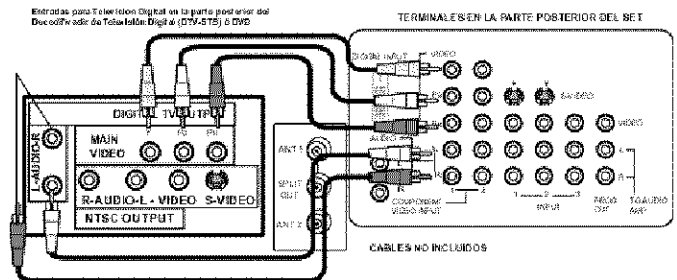

El televisor tiene dos grupos de entradas de video compuesto, cada grupo tiene tres entradas: Y, P<sub>B</sub> y P<sub>R</sub>. Las entradas separadas para las señales compuestas de color, proveen una mejor separación de luminancia y color.

## Panel de Control Frontal

El panel de control frontal puede ser usado para acceder el menú ó cambiar el modo de video cuando no se disponga del control remoto.

**Nota:** El indicador de **APAGADO/ENCENDIDO** (rojo) estará prendido esté encendido.

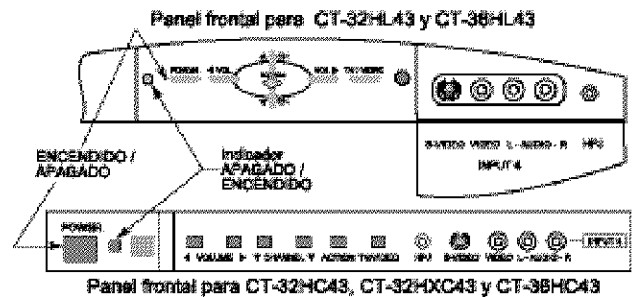

Abra la puerta del panel frontal de la TV para usar estas conexiones para su equipo opcional (videocámara, VCR u otros componentes de video). Seleccione el modo de entrada video 4 presionando el botón **TV/VIDEO**.

#### Procedimiento

- Conecte su equipo a las conexiones Audio/Video en la parte frontal o posterior de la televisión.
- Presione **TV/VIDEO** para seleccionar la entrada de VIDEO 4.
- Opere el equipo como se instruye en el manual del equipo.

## Conexión de entrada Interface Visual Digital

(para modelos CT-32HL43 y CT-36HL43)

La entrada DVI/HDCP<sup>1</sup> de su televisor acepta programación con protección de copia digital. La terminal de entrada de DVI/HDCP cumple con el estándar de perfiles DTV EIA-861<sup>2</sup> y no es para uso con computadoras personales. La entrada DVI/HDCP puede ser conectada a un aparato electrónico para consumidores que cumpla con EIA/CEA 861, tal como un decodificador de televisión digital (Set top box) o un reproductor de video digital (DVD) con salida DVI<sup>3</sup>. La entrada DVI/HDCP se diseñó para un mejor desempeño con señales de televisión de alta definición (HDTV), tales como 1080i. La entrada DVI/HDCP también acepta y despliega señales 480i y 480p.

### Notas:

1. DVI/HDCP = Interface Visual Digital / Protección Copia de Digital con alto ancho de banda.
2. Los perfiles EIA/CEA-861 cubre perfiles para la transmisión de video digital sin compresión incluyendo contenido digital protegido de alto ancho de banda.
3. Consulte su vendedor de electrónicos para consumidores para detalles disponibles.

El siguiente diagrama muestra como realizar las conexiones a un Set-top Box or a un reproductor de DVD equipado con salida DVI.

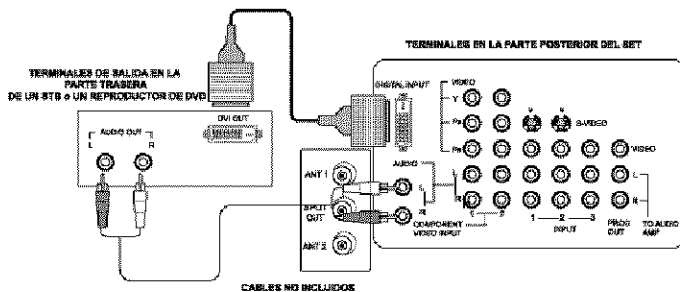

### Procedimiento

- Presione el botón TV/VIDEO en el control remoto para seleccionar la entrada ENT. DIG. (DIGITAL-IN).
- Conecte la salida DVI de un Set-top Box o un reproductor de DVD a la entrada DIGITAL IN (ENT. DIG.) en la parte trasera del televisor de proyección.
- Conecte la salida de audio de un Set-top Box o un reproductor de DVD a las entradas L y R asociadas con la entrada DIGITAL IN.

**Nota:** Esta Monitor HDTV no está dirigida a ser usada con una P.C.

## Conexión de Salida del Programa (PROG OUT)

Para visualizar en la Televisión el Video y el Audio con equipo opcional de video conéctese a las terminales PROG OUT en la parte posterior de la Televisión.

**Nota:** Si la fuente de la imagen principal es de video por componentes, la señal de salida del programa no estará disponible.

TERMINALES EN LA PARTE POSTERIOR DEL SET

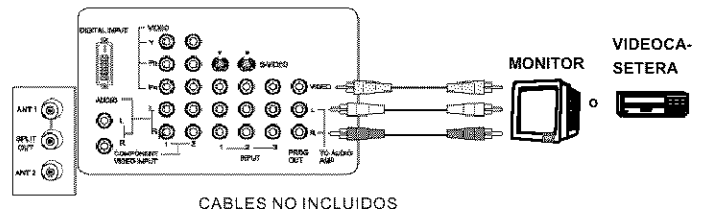

### Procedimiento

- Conecte el equipo opcional de video a las terminales PROG OUT y TO AUDIO AMP R/L.
- El despliegado de terminal PROG OUT es el mismo que el despliegado en pantalla.
- Véase el manual de equipo opcional para instrucciones acerca del grabado y monitoreo.

## Botones especiales del control remoto

### Botón de Aspecto (ASPECT).

El botón de Aspecto en el control remoto le permite seleccionar el tamaño del radio de la imagen programando el formato cuando se está usando DTV-STB o DBS.

### Botón BBE

Presione este botón para activar la función BBE VIVA 3D (disponible solo para CT-32HL43 o CT-36HL43) o BBE.

### Botón SAP

Presione este botón para seleccionar entre los distintos modos de audio. Si está recibiendo un programa en estéreo y presiona el botón SAP, usted puede seleccionar entre ESTEREO y MONO.

ESPAÑOL









## Operación de IDI y Pantalla de SPLIT

**Nota:** Las formas de los botones para PIP (IDI) y SPLIT pueden variar dependiendo en el control remoto.

### Operación de IDI

Esta Televisión incluye una característica de sintonizador dual para imagen en imagen (IDI). Esto permite ver dos (2) canales en vivo al mismo tiempo, ya sea con o sin una fuente de vídeo externa (VCR).

#### Procedimiento

- Conecte el cable de la antena a la entrada ANT1 en la parte posterior de televisor.
- Presione  para desplegar el marco IDI.
- Presione los botones   mientras el marco IDI esta desplegado para seleccionar los canales.
- Escoja canales para la Imagen Principal presionando   o usando el teclado numérico.
- Presione  para intercambiar la imagen principal con la imagen dentro del marco IDI.
- Presione  para ver la información de fuentes de ambos imágenes
- Presione  para cancelar IDI marco.

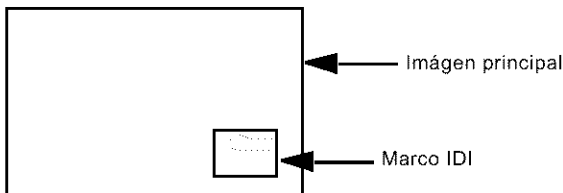









**Nota:** El Audio es sólo de la Imagen Principal.

### Operación de SPLIT

Esta función permite ver 2 canales diferentes, uno al lado del otro, con o sin una fuente de video externa. El audio es de la imagen principal unicamente (lado izquierdo).

#### Procedimiento



- Presione  para desplegar la imagen SPLIT.
- Escoja canales para la Imágen SPLIT presionando  .
- Escoja canales para la Imagen Principal presionando   o usando el teclado numérico.
- Presione  para intercambiar la Imágen SPLIT con la Imagen Principal derecha.
- Presione  to para verla información imágenes.
- Presione  para cancelar la pantalla Split.

### Operación de IDI y SPLIT con un Decodificador de Cable

Para ver canales de cable premium a través de decodificador de cable en la Imágen Principal:

**Nota:** Use este procedimiento si desea ver canales de cable premium en la Imagen Principal mientras ve un programa de televisión o vídeo en la IDI ó pantalla SPLIT.

#### Procedimiento

- Seleccione ANT2 en el menú de SET UP.
- Sintonize la televisión al canal 3.
- Presione  ó  en el control remoto para desplegar el marco de la IDI ó de la pantalla SPLIT.

**Nota:** El Audio es sólo de la Imagen Principal.

- Verifique que su decodificador de cable esté Encendido.
- Escoja canales para la Imagen Principal sintonizando su decodificador de cable.
- Escoja el canal de la IDI o del Split presionando

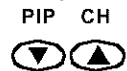

**Nota:** La función de SWAP no está disponible cuando se usa el decodificador de cable para sintonizar canales. Si su decodificador de cable tiene salida de video puede ser conectada a la televisión, para permitirle usar todas las funciones de IDI ó Split.

### Operación de botones IDI y SPLIT

#### Botón TV/VIDEO

Presione cuando la IDI o el Split están desplegados para seleccionar la entrada de video deseada.

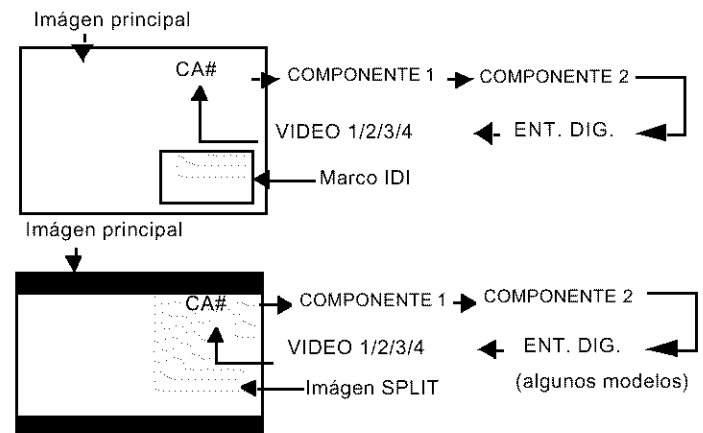

#### Botón Search (IDI y Split)

Esta función permite hacer una búsqueda de todos los canales disponibles.

#### Procedimiento

- Presione el botón  ó  para desplegar el marco de la IDI ó la pantalla Split.

ESPAÑOL



**Botón Search (IDI y Split) cont.**

SEARCH  
OPEN/CLOSE

- Presione para desplegar los marcos de búsqueda.
- Presione **SEARCH** botón de nuevo para detener la función de búsqueda. El canal de la IDI ó Split será el último marco activo.

- Presione ó para cancelar el marco de la IDI ó Split.

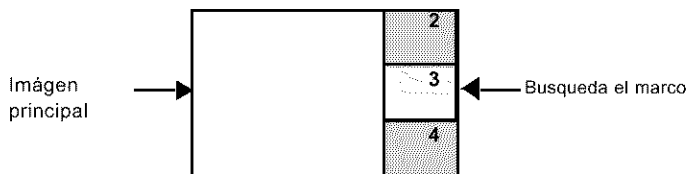

**Botón Move (sólo IDI)**

Esta función es utilizada para mover el marco de la IDI a una de las cuatro esquinas.

**Procedimiento**

- Presione para desplegar el marco de la IDI.
- Presione para posicionar el marco de la IDI en la esquina deseada.
- Presione para cancelar IDI marco.

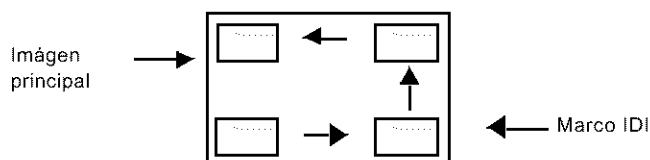

**Botones PIP MIN y PIP MAX**

Cuando el marco de la IDI es desplegado, presione el botón PIP MIN ó PIP MAX para variar el tamaño del marco.

**Procedimiento**

- Presione para desplegar el marco de la IDI.
- Presione ó para ajustar el tamaño del marco.
- Presione para cancelar IDI marco.

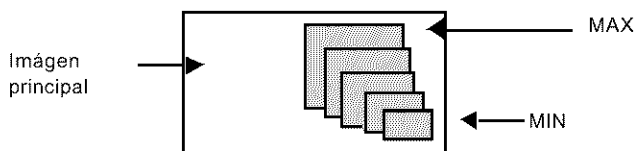

**Botón Freeze (IDI y Split)**

Esta función es utilizada para congelar la imagen en la IDI o Split.

**Procedimiento**

- Presione ó para desplegar el marco de la IDI Split.

- Presione de nuevo para descongelar la imagen.
- Presione de nuevo para descongelar la imagen.
- Presione ó para cancelar el marco de la IDI ó Split.

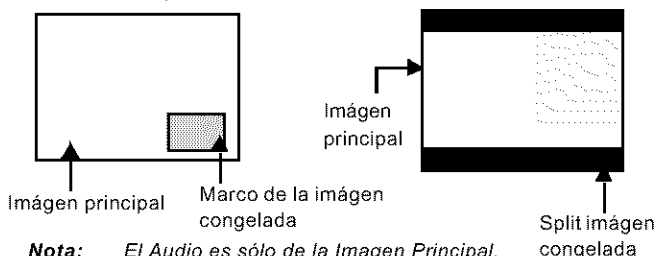

**Función de congelamiento de imagen principal**

Esta función se usa para congelar la imagen principal y desplegarla in la IDI o en SPLIT.

**Procedimiento**

- Para congelar la imagen principal, presione mientras la IDI o SPLIT no esten desplegados.
- La imagen principal congelada aparecera en la IDI o en SPLIT, dependiendo de la opción seleccionada en el menu INMOVILIZAR localizado dentro de Imagen Otros AJ. (referirse a la pagina 21).
- presione nuevamente para cancelar la congelación de imagen.

*Nota: Mientras la imagen congelada este desplegada, solo el boton MOVE esta activo para IDI, cualquier otro boton para IDI o SPLIT no tendra efecto (ver tabla ).*

**Tabla operacional de los botones en modo IDI ó SPLIT**

Esta tabla muestra los botones que están activos cuando se encuentra en modo IDI ó SPLIT.

Botones	MODO IDI	MODO SPLIT	MODO IMAGEN PRINCIPAL
<b>PIP MIN</b>	Tamaño pequeño	No funciona	No funciona
<b>PIP MAX</b>	Tamaño grande	No funciona	No funciona
<b>FREEZE</b>	Congela marcos IDI	Inmovilizar marco Split	Desplegar o Suprimir
<b>PIP CH</b>	Cambiar Canales de IDI	Cambiar Canal	No funciona
<b>SEARCH</b>	Desplegar marcos de búsqueda	Desplegar marcos de búsqueda	No funciona
<b>PIP</b>	Desplegar marcos de IDI	Desplegar marco de IDI	No funciona
<b>SPLIT</b>	Desplegar marcos de SPLIT	Desplegar marco de SPLIT	No funciona
<b>MOVE</b>	Mueve marcos IDI	No funciona	Mueve marcos IDI

Botones	MODO <i>IDI</i>	MODO <i>SPLIT</i>	MODO IMAGEN PRINCIPAL
 <b>SWAP</b>	Intercambiar con imagen principal	Intercambiar con imagen principal	No funciona

Operación del Control Remoto (modelos CT-32HXC43, CT-32HC43 y CT-36HC43)

ESPAÑOL

**POWER**

Presione para ENCENDER y APAGAR.

TV VCR DBS/DVD

Presione para seleccionar el funcionamiento del control remoto.

**ACTION**

Presione para acceder los menús.

**MUTE**

Presione para silenciar el sonido.

**TV/VIDEO**

Presione para seleccionar la Modalidad de televisión o vídeo.

**BBE MENU**

**BBE** - Presione para ENCENDER y APAGAR.  
**MENU** - Presione para acceder el menú de DBS ó DVD

1 2 3  
4 5 6  
7 8 9  
0

Presione el teclado numérico para seleccionar cualquier canal.

**R-TUNE**

Presione para regresar al canal previamente visto o modo de vídeo.

**SAP**

Presione para seleccionar Estereo, SPA (Segundo Programa de Audio) o Mono.

VOL VOL

Presione para ajustar el nivel del audio de la TV y navegar en los menús.

CH  
CH

Presione para seleccionar el siguiente canal y navegar en los menús.

**RECALL**

Presione para visualizar la hora, el canal, cronómetro de apagado automático, y otras opciones

**SEARCH GUIDE**

**SEARCH** - Presione para IDI ó SPLIT search.  
**GUIDE** - Botón de función de DBS y DVD

**EXIT**

Botón de función de DBS

**ASPECT PROG**

**ASPECT** - Selecciona el tamaño de la imagen (radio) para igualarlo al formato de la programación (solamente para televisión digital y sistema de transmisión digital).  
**PROG** - Presione para delimitador entre los canales mayores y menores.

**\*PIP MIN REW**

**\*SPLIT PLAY**

**\*PIP MAX FF**

**\*SWAP PAUSE**

**\*MOVE STOP**

**\*PIP REC**

**\*FREEZE TV/VCR**

**\*PIP CH VCR /DBS CH**

\*Botones de función IDI ó SPLIT  
Botones de función Componente.

**EUR7613Z40**  
**\*EUR7613Z80**

\*El control remoto EUR7613Z80 es igual al EUR7613Z40, excepto que este último tiene color plata.

**Instalación de Pilas en el Control Remoto**

**Use dos pilas AA:**

- Quite la tapa del compartimiento de pilas presionando en dirección a la flecha.
- Instale las pilas igualando las marca (+) y (-) de la polaridad.
- Coloque nuevamente la tapa de las pilas.

**Nota:** Instalación incorrecta puede causar derrame y corrosión que dañará al Control Remoto.

**Precauciones**

- Reemplace las pilas por pares.
- No mezcle tipos de pilas (carbono de zinc con alcalina).
- No intente cargar, hacer cortocircuito, desarmar, calentar o quemar las pilas.

## Operación de Componentes con el control remoto

**Nota:** Refiérase a la página 12 para procedimientos de programación del Control remoto.

### Operación de una Videocasetera

Programa el control remoto para utilizar con la Videocasetera.

PARA HACER ESTO...	OPRIMA
Encender/Apagar	
Seleccionar modo de entrada de TV para la Videocasetera	TV/VIDEO
Cambiar canales arriba/abajo	VCR/DBS CH
Grabar	REC
Reproducir	PLAY
Detener	STOP
Adelantar	FF
Retroceder	REW
Pausar	PAUSE
Cambia a modo TV o Videocasetera	TV/VCR
Despliegue en pantalla	RECALL

### Operación de decodificador de Cable

Programa el control remoto para utilizar con la caja de cable.

PARA HACER ESTO...	OPRIMA
Encender/Apagar	
Seleccionar un canal	
Cambiar el canal Arriba / Abajo	CH
Sintonizar el canal previo	R-TUNE

### Operación de DBS

Programa el control remoto para utilizar con el DBS

PARA HACER ESTO...	OPRIMA
Encender/Apagar	
Desplegar menú DBS	ACTION
Navegar en menú	CH
Seleccionar Canal	
Programar Información	RECALL
Sintonizar el Canal previo	R-TUNE
Cambiar a siguiente página	VCR/DBS CH
Salir del menú	EXIT
Despliega guía de programas	GUIDE

### Operación de DVD

Programa el control remoto para utilizar con el DVD.

PARA HACER ESTO...	OPRIMA
Encender/Apagar	
Capítulo anterior/siguiente	CH
Despliega menú del DVD	RECALL
Adelantar	REW
Retroceder	FF
Reproducir	PLAY
Abrir/Cerrar	TV/VCR
Detener	STOP
Pausar	PAUSE
Espacio +/-	VCR CHANNEL

## Programación del Control Remoto

El Control Remoto Universal puede programarse para operar componentes de varios fabricantes usando los botones de función para VCR, DVD, CABLE o DBS. Siga los procedimientos para programar su Control Remoto con o sin código para el componente.

Equipo	Funciona	Default
Televisión	Televisión (Solo Panasonic)	Código TV Panasonic
DBS/CBL	CABLE (preajustado)	Código DBS Panasonic
Videocasetera	Videocasetera	Código VCR Panasonic
DVD	DVD/disco Compacto (Preajustado)	Código DVD Panasonic

**Nota:** Determine el fabricante del componente y busque en la tabla su código (se encuentran en la página 13).

### Procedimiento

- Confirme que el componente esté conectado y en operación.
- Apague el componente.
- Presione los botones de ACTION y POWER juntos, **cuando menos 5 segundos**.
- Presione el botón de la función apropiada del componente en el Control Remoto. (VCR, DVD, CABLE o DBS).
- Accese el código del componente de 3 dígitos usando el teclado numérico (botones 0 ~ 9) del Control Remoto.
- Presione el botón POWER de el Control Remoto para probar el componente. Si éste procedimiento ha sido exitoso, el componente seencenderá.

**Nota:** Si el componente no opera con el Control Remoto, repita el procedimiento usando otro código. (Algunas marcas tienen múltiples códigos.) Si un código se ha accedido incorrectamente, o si el procedimiento toma más de 30 segundos, la programación ha fracasado y se tendrá que repetir el procedimiento.

## Programación Sin Código

Este procedimiento busca todos los códigos y se le llama "método de secuencia".

- Confirme que el componente esté conectado y en operación.
  - Apague el componente.
  - Presione los botones ACTION y POWER juntos, **cuando menos 5 segundos**.
  - Presione el botón de la función apropiada del componente en el Control Remoto.
  - Presione el botón VOL ► para ubicarse en el siguiente código. Presione el botón ◀VOL para regresar al código anterior.
  - Presione el botón POWER de el Control Remoto para probar el componente. Si éste procedimiento ha sido exitoso, el componente seencenderá.
- Nota:** Repita los pasos anteriores hasta que el código del componente se haya encontrado. Puede tomar varios intentos hasta encontrar el código correcto.
- Después de que el código se ha encontrado, presione el botón ACTION para guardar el código.

## Códigos de Componentes

El Control Remoto Universal tiene capacidad de operar varias marcas de componentes después de introducir el código apropiado. A causa del límite de memoria no se han incluido todos los códigos existentes, por lo cual es posible que algunos componentes no operen. El Control Remoto Universal no controla todas la funciones y características disponibles en todos los modelos.

**Escriba los números del código en este espacio. Esto le servirá como referencia cuando necesite programar su Control Remoto.**

Videocasetera [ ][ ]	Decodificador de cable [ ][ ]	Videodisco Digital [ ][ ]
Sistema de Transmisión digital [ ][ ]		

**Códigos para Componentes (cont.)**

Códigos para Videocasetera	
Marca	Código
Admiral	335
Aiwa	332
Akai	314, 315, 316, 329
Audio Dynamic	311, 339
Bell & Howell	305, 313
Broksonic	320, 326
Canon	323, 325
CCE	343
Citizen	306
Craig	305, 306, 329
Curtis Mathes	324, 345
Daewoo	301, 324, 343
DBX	310, 311, 339
Dimensia	345
Emerson	303, 319, 320, 325, 326, 343
Fisher	305, 307, 308, 309, 313
Funai	320, 326, 334
GE	324, 333, 345
Goldstar	306
Gradiente	334
Hitachi	300, 323, 345
Instant Replay	323, 324
Jensen	339
JVC	310, 311, 334, 339
Kenwood	306, 310, 311, 339
LXI	300, 305, 306, 307, 308, 309
Magnavox	323, 324, 331
Marantz	310, 311, 339
Marta	306
Memorex	309, 324
MGA	338, 340, 341, 347, 348
Minolta	300, 345
Mitsubishi	338, 340, 341, 347, 348
Multitech	304, 347
NEC	310, 311, 334, 339
Olympic	323, 324
Optimus	306, 321, 328, 335
Orion	320, 326
Panasonic	321, 322, 323, 324
Penney	300, 305, 310, 311, 324, 339, 345
Pentax	300, 311, 345

Códigos para Videocasetera (cont.)	
Marca	Código
Philco	320, 323, 324, 326, 331, 343
Philips	323, 324, 331
Pioneer	323
Proscan	300, 301, 302, 323, 324, 331, 333, 345, 346
Quasar	321, 322, 323, 324
Radio Shack	305, 309, 324, 333, 336, 340
RCA	300, 301, 302, 323, 324, 331, 333, 345, 346
Realistic	305, 309, 324, 336, 340
Samsung	302, 304, 333
Sansui	320, 326, 339, 352
Sanyo	305, 309, 313
Scott	301, 302, 304, 309, 320, 326, 338, 340, 347, 348
Sears	300, 305, 306, 307, 308
Sharp	335, 336
Shintom	317
Signature 2000	335
Singer	337
Sony	328, 329, 330
Sylvania	331, 324, 331
Tashiro	306
Tatung	310, 311, 339
Teac	310, 311, 339
Technics	321, 322, 323, 324
Teknika	324
Toshiba	301, 346
Vector Research	311
Wards	306, 309, 335, 336, 344
Yamaha	305, 310, 311, 339
Zenith	306, 344

Códigos para Decodificador Cable	
Marca	Código
ABC	224
Archer	225, 232
Cableview	205, 232
Citizen	205, 222
Curtis	212, 213
Diamond	224, 225, 232
Eagle	229
Eastern	234
GCbrand	205, 232
Gemini	222
General Instrument/ Jerrold	211, 219, 220, 221, 222, 224, 225, 226, 227
Hamlin	212, 218, 240, 241, 242, 245
Hitachi	203, 224
Macom	203, 204, 205
Magnavox	233
Memorex	230
Movietime	205, 232
Oak	202, 237, 239
Panasonic	209, 210, 214
Philips	206, 207, 228, 229, 230
Pioneer	201, 216
Pulsar	205, 232
Puser	232
RCA	215
Realistic	232
Regal	212, 218, 240, 241, 242, 245, 249
Regency	234
Rembrandt	205, 232, 237
Samsung	205
Scientific Atlanta	211, 212, 213
Simark	201, 205
Sprucer	205, 210
Stargate	205, 210
Televue	201, 205
Texscan	244
Tocom	235
Toshiba	204
Unika	225, 232

Códigos para Decodificador Cable (cont.)	
Marca	Código
Universal	222, 232
Videoway	206
Viewstar	229, 230
Zenith	200, 217
Zenith/ Drake Satellite	200
Códigos para DBS	
Marca	Código
Dish Network (EchoStar)	105, 115, 116
EchoStar	105
Express VU	105, 115
G. E.	106
G.I. (General Instrument)	108
Gradiente	114
Hitachi	103, 111, 112
HNS (Hughes)	103
Magnavox	101, 102
Panasonic	104
Philips	101, 102
Primestar	108
Proscan	106, 109, 110, 113
RCA	106, 109, 110, 113
Sony	107
Star Choice	103, 108
Thoshiba	100
Uniden	101, 102
Códigos para DVD	
Marca	Código
Denon	100
Ferguson	101
JVC	109
Mitsubishi	105
Nordmende	101
Panasonic	100
Philips	103
Pioneer	102
RCA	101
Saba	101
Samsung	110
Sharp	108
Sony	104
Technics	100
Thomson	101
Toshiba	103
Yamaha	100
Zenith	107

Operación del Control Remoto (modelos CT-32HL43 y CT-36HL43)

ESPAÑOL

**POWER**  
Presione para ENCENDER y APAGAR

**MUTE**  
Presione para silenciar el sonido.

**VCR DVD AUX RCVR TV DTV CBL DBS**  
Presione para seleccionar el funcionamiento del control remoto.

**ACTION**  
Presione para acceder los menús.

**VOL VOL**  
Presione para ajustar el nivel del audio de la TV y navegar en los menús.

**BBE MENU**  
BBE - Presione para ENCENDER y APAGAR. MENU - Presione para acceder el menú de DBS ó DVD.

**EXIT**  
Botones de función de DBS.

**1 2 3 4 5 6 7 8 9 0**  
Presione el teclado numérico para seleccionar cualquier canal

**R-TUNE**  
Presione para regresar al canal previamente visto o modo de vídeo.

**ASPECT**  
Selecciona el tamaño de la imagen (radio) para igualarlo al formato de la programación (solamente para televisión digital y sistema de transmisión digital).

**TV/VIDEO**  
Presione para seleccionar la modalidad de televisión o vídeo

**SAP**  
Accesa el segundo programa de audio.

**LIGHT**  
Presione para iluminar los botones del control remoto.

**CH CH**  
Presione para seleccionar el siguiente canal y navegar en los menús.

**RECALL**  
Presione para visualizar la hora, el canal, cronómetro de apagado automático, y otras opciones.

**GUIDE**  
Botón de función de DBS y DVD

**PAGE**  
Página previa/siguiente DBS y saltar +/- DVD

**PROG**  
Presione para delimitador entre los canales mayores y menores.

**EUR7603Z90**

*PIP MIN REW	PLAY	*PIP MAX FF
PAUSE	STOP	REC
*FREEZE TV/VCR	*PIP CH VCR CH	*SEARCH OPEN/CLOSE
*PIP	*SPLIT	*MOVE
		*SWAP

\*Botones de función IDI ó SPLIT  
Botones de función Componente

**Instalación de Pilas en el Control Remoto**

**Use dos pilas AA:**

Quite la tapa del compartimiento de pilas presionando en dirección a la flecha.  
 Instale las pilas igualando las marca (+) y (-) de la polaridad.  
 Coloque nuevamente la tapa de las pilas.

**Nota:** *Instalación incorrecta puede causar derrame y corrosión que dañará al Control Remoto.*

**Precauciones**

- Reemplace las pilas por pares.
- No mezcle tipos de pilas (carbono de zinc con alcalina).
- No intente cargar, hacer cortocircuito, desarmar, calentar o quemar la pilas.

## Operación de Componentes con el control remoto

**Nota:** Refiérase a la página 17 para procedimientos de programación del Control remoto.

### Operación de una Videocasetera

Programa el control remoto para utilizar con la Videocasetera.

PARA HACER ESTO...	OPRIMA
Encender/Apagar	
Seleccionar modo de entrada de TV para la Videocasetera	TV/VIDEO 
Cambiar canales arriba/abajo	CH  CH 
Grabar	REC 
Reproducir	PLAY 
Detener	STOP 
Adelantar	FF 
Regresar	REW 
Pausar	PAUSE 
Cambiar a modo TV o Videocasetera	TV/VCR 
Despliegue en pantalla	RECALL 

### Operación de decodificador de Cable

Programa el control remoto para utilizar con la caja de cable.

PARA HACER ESTO...	OPRIMA
Encender/Apagar	
Seleccionar un canal	1 2 3 4 5 6 7 8 9 0
Cambiar el canal Arriba/Abajo	CH  CH 
Sintonizar el canal previo	R-TUNE 
Salir del menú	EXIT 

### Operación de DBS

Programa el control remoto para utilizar con el DBS.

PARA HACER ESTO...	OPRIMA
Encender/Apagar	
Despliega menú DBS	MENU 
Aspecto DBS	ASPECT 
Navegar en menú	CH  VOL  CH VOL CH 
Seleccionar Canal	1 2 3 4 5 6 7 8 9 0
Programar información	RECALL 
Sintonizar el Canal previo	R-TUNE 
Cambiar al siguiente página	PAGE 
Cambiar canales arriba/abajo	PIP CH VCR CH 
Salir del menú	EXIT 
Despliega guía de programas	GUIDE 

### Operación de DVD

Programa el control remoto para utilizar con el DVD.

PARA HACER ESTO...	OPRIMA
Encender/Apagar	
Capítulo anterior/siguiente	CH  CH 
Despliega menú del DVD	RECALL 
Adelantar	REW 
Retroceder	FF 
Reproducir	PLAY 
Abrir/Cerrar	OPEN/CLOSE 



# OPERACIÓN DEL CONTROL REMOTO (MODELOS CT-32HL43 Y CT-36HL43)

## Operación de DTV

Programa el control remoto para utilizar con el DTV.

PARA HACER ESTO..	OPRIMA
Encender/Apagar.....	
Aspecto DTV.....	ASPECT 
Seleccionar Canal.....	
Navegación izquierda/derecha.....	
Sintonizar el canal previo.....	R-TUNE 
Salir del menú.....	EXIT 

PARA HACER ESTO..	OPRIMA
Para Seleccionar la modalidad de entrada ó componente:	<b>Oprimir el teclado numerol del control remoto</b> AV 1 Presione 1 AV 2 Presione 2 AV 3 Presione 3 AV 4 Presione 4 CD Presione 5 RADIO Presione 6 PHONO Presione 7 CASSETTE Presione 8 AUX Presione 9
Envoltente -.....	PIP MIN 
Envoltente +.....	PIP MAX 
Canal Central +/-.....	VCR CH 

## Operación de PVR

Programa el control remoto para utilizar con el PVR.

## Operación de reproductor de cassetes

Para operar un reproductor de cassetes, el control remoto debe ser programando en la opción AUX para la marca del equipo.

PARA HACER ESTO..	OPRIMA
Encender/Apagar.....	
Vol +/-.....	
Casetera A/B.....	R-TUNE 
Grabar.....	REC 
Reproducir.....	PLAY 
Detener.....	STOP 
Adelantar.....	FF 
Regresar.....	REW 
Pausar.....	PAUSE 

## Operación de receptor de audio

Programa el control remoto para utilizar con el audio receiver.

PARA HACER ESTO..	OPRIMA
Encender/Apagar.....	
Mudo.....	MUTE 
Vol +/-.....	
Estaciones pre-grabadas.....	

PARA HACER ESTO..	OPRIMA
Encender/Apagar.....	
Navegación.....	
Seleccionar un canal.....	
Reproducir.....	PLAY 
Grabar.....	REC 
Pausar.....	PAUSE 
Sintoniza el canal previo.....	R-TUNE 
Salir del menú.....	EXIT 
Guía PVR.....	GUIDE 
Volver a tocar zonas.....	R-TUNE 
Saltar rápido.....	OPEN/CLOSE 
Regresar a vivo.....	PROG 

## Programación del Control Remoto

El Control Remoto Universal puede programarse para operar componentes de varios fabricantes usando los botones de función para VCR, DVD, AUX, RCVR, DTV, CABLE ó DBS. Siga los procedimientos para programar su Control Remoto con o sin código para el componente.

### Modos De Default Para El Control Remoto

Equipo	Funciona	Default
Televisión	Televisión (Solo Panasonic )	Código TV Panasonic
DTV-STB	DTV (Solo Panasonic )	Código DTV Panasonic
CABLE	CABLE (preajustado)	Código CABLE Panasonic
DBS	DBS (preajustado)	Código DBS Panasonic
VCR	VCR (preajustado)	Código VCR Panasonic
DVD/CD	DVD y CD(preajustado)	Código DVD Panasonic
AUX	Grabadoras Personales de Video y VCR2	Código PVR Panasonic
RCVR	Receptor de audio (preajustado)	Código RCVR Panasonic

**Nota:** Determine el fabricante del componente y busque en la tabla su código.

### Procedimiento

- Confirme que el componente esté conectado y en operación.
- Apague el componente.
- Presione los botones de **ACTION** y **POWER** juntos, **cuando menos 5 segundos**.
- Presione el botón de la función apropiada del componente en el Control Remoto. VCR, DVD (CD), AUX (VCR2 or TAPE), RCVR, DTV, CABLE o DBS.
- Ponga el código del componente de 3 dígitos usando el teclado numérico (botones 0 ~ 9) del Control Remoto.
- Presione el botón **POWER** de el Control Remoto para probar el componente. Si éste procedimiento ha sido exitoso, el componente se encenderá.

**Nota:** Si el componente no opera con el Control Remoto, repita el procedimiento usando otro código. (Algunas marcas tienen múltiples códigos.) Si un código se ha puesto incorrectamente, o si el procedimiento toma más de 30 segundos, la programación ha fracasado.

## Programación Sin Código

Este procedimiento busca todos los códigos y se le llama "método de secuencia."

### Procedimiento

- Confirme que el componente esté conectado y en operación.
  - Apague el componente.
  - Presione los botones **ACTION** y **POWER** juntos, **cuando menos 5 segundos**.
  - Presione el botón de la función apropiada del componente en el Control Remoto.
  - Presione el botón **VOL** ► para ubicarse en el siguiente código. Presione el botón ◀ **VOL** para regresar al código anterior.
  - Presione el botón **POWER** de el Control Remoto para probar el componente. Si éste procedimiento ha sido exitoso, el componente se encenderá.
- Nota:** Repita los pasos anteriores hasta que el código del componente se halla encontrado. Puede tomar varios intentos hasta encontrar el código correcto.
- Después de que el código se ha encontrado, presione el botón **ACTION** para guardar el código.

### Códigos de Componentes

El Control Remoto Universal tiene capacidad de operar varias marcas de componentes después de introducir el código apropiado. A causa del límite de memoria no se han incluido todos los códigos existentes, por lo cual es posible que algunos componentes no operen. El Control Remoto Universal no controla todas las funciones y características disponibles en todos los modelos.

**Escriba los números del código en este espacio. Esto le servirá como referencia cuando necesite programar su Control Remoto.**

Videocasetera	DVD	DVD (CD)
<input type="text"/>	<input type="text"/>	<input type="text"/>
AUX (VCR2)	AUX (TAPE)	RECEPTOR
<input type="text"/>	<input type="text"/>	<input type="text"/>
CABLE	DBS	
<input type="text"/>	<input type="text"/>	

Códigos de Componentes (cont.)

ESPAÑOL

Códigos para VCR	
Marca	Código
Admiral	335
Aiwa	332
Akai	314, 315, 316, 329
Audio Dynamic	311, 339
Bell & Howell	305, 313
Broksonic	320, 326
Canon	323, 325
CCE	343
Citizen	306
Craig	305, 306, 329
Curtis Mathes	324, 345
Daewoo	301, 324, 343
DBX	310, 311, 339
Dimensia	345
Emerson	303, 319, 320, 325, 326, 343
Fisher	305, 307, 308, 309, 313
Funai	320, 326, 334
GE	324, 333, 345
Goldstar	306
Gradiente	334
Hitachi	300, 323, 345
Instant Replay	323, 324
Jensen	339
JVC	310, 311, 334, 339
Kenwood	306, 310, 311, 339
LXI	300, 305, 306, 307, 308, 309
Magnavox	323, 324, 331
Marantz	310, 311, 339
Marta	306
Memorex	309, 324
MGA	338, 340, 341, 347, 348
Minolta	300, 345
Mitsubishi	338, 340, 341, 347, 348
Multitech	304, 347
NEC	310, 311, 334, 339
Olympic	323, 324
Optimus	306, 321, 328, 335

Códigos para VCR (Cont.)	
Marca	Código
Orion	320, 326
Panasonic	321, 322, 323, 324
Penney	300, 305, 310, 311, 324, 339, 345
Pentax	300, 311, 345
Philco	320, 323, 324, 326, 331, 343
Philips	323, 324, 331
Pioneer	323
Proscan	300, 301, 302, 323, 324, 331, 333, 345, 346
Quasar	321, 322, 323, 324
Radio Shack	305, 309, 324, 333, 336, 340
RCA	300, 301, 302, 323, 324, 331, 333, 345, 346
Realistic	305, 309, 324, 336, 340
Samsung	302, 304, 333
Sansui	320, 326, 339, 352
Sanyo	305, 309, 313
Scott	301, 302, 304, 309, 320, 326, 338, 340, 347, 348
Sears	300, 305, 306, 307, 308
Sharp	335, 336
Shintom	317
Signature 2000	335
Singer	337
Sony	328, 329, 330
Sylvania	331, 324, 331
Tashiro	306
Tatung	310, 311, 339
Teac	310, 311, 339
Technics	321, 322, 323, 324
Teknika	324
Toshiba	301, 346
Vector Research	311
Wards	306, 309, 335, 336, 344
Yamaha	305, 310, 311, 339
Zenith	306, 344

Códigos para Decodificador de Cable	
Marca	Código
ABC	224
Archer	225, 232
Cableview	205, 232
Citizen	205, 222
Curtis	212, 213
Diamond	224, 225, 232
Eagle	229
Eastern	234
GCbrand	205, 232
Gemini	222
General Instrument/ Jerrold	211, 219, 220, 221, 222, 224, 225, 226, 227
Hamlin	212, 218, 240, 241, 242, 245
Hitachi	203, 224
Macom	203, 204, 205
Magnavox	233
Memorex	230
Movietime	205, 232
Oak	202, 237, 239
Panasonic	209, 210, 214
Philips	206, 207, 228, 229, 230
Pioneer	201, 216
Pulsar	205, 232
Puser	232
RCA	215
Realistic	232
Regal	212, 218, 240, 241, 242, 245, 249
Regency	234
Rembrandt	205, 232, 237
Samsung	205
Scientific Atlanta	211, 212, 213
Slmark	201, 205
Sprucer	205, 210
Stargate	205, 210
Television	201, 205
Texscan	244
Tocom	235
Toshiba	204
Unika	225, 232
Universal	222, 232
Videoway	206
Viewstar	229, 230
Zenith	200, 217
Zenith/Drake Satellite	200

Códigos para DBS	
Marca	Código
Dish Network (EchoStar)	105, 115, 116
EchoStar	105
Express VU	105, 115
G. E.	106
G.I. (General Instrument)	108
Gradiente	114
Hitachi	103, 111, 112
HNS (Hughes)	103
Magnavox	101, 102
Panasonic	104
Philips	101, 102
Primestar	108
Proscan	106, 109, 110, 113
RCA	106, 109, 110, 113
Sony	107
Star Choice	103, 108
Toshiba	100
Uniden	101, 102
Códigos para DVD	
Marca	Código
Denon	100
Ferguson	101
JVC	109
Mitsubishi	105
Nordmende	101
Panasonic	100
Philips	103
Pioneer	102
RCA	101
Saba	101
Samsung	110
Sharp	108
Sony	104
Technics	100
Thomson	101
Toshiba	103
Yamaha	100
Zenith	107

Códigos de Componentes (Cont.)

Códigos para Equipos de Casete	
Marca	Código
Aiwa	223, 224, 225
Denon	231
Fisher	203
Jensen	214
JVC	229, 230
Kenwood	200, 207
Marantz	202
Nakamichi	205
Onkyo	208, 209, 213
Panasonic	216, 218
Philips	222
Pioneer	204
RCA	226, 227, 228
Sansui	205, 210
Sharp	231
Sony	219, 220
Teac	210, 211, 215
Technics	216, 218
Yamaha	201, 202
Códigos para Receptores	
Marca	Código
Admiral	120
Aiwa	125, 126
Denon	134, 135, 136
Fisher	104
Garrard	113

Códigos para Receptores (cont.)	
Marca	Código
Harman Kardon	115, 123
Jensen	129
JVC	132, 133
Kenwood	100, 108
Magnavox	127
Marantz	124
McIntosh	116
Nakamichi	106
Onkyo	109, 114
Optimus	103, 127, 130, 131
Panasonic	118, 119, 121
Philips	123
Pioneer	105, 107
Quasar	118, 119, 121
RCA	103, 105, 127, 130, 131
Sansui	103, 111, 139
Sharp	134, 137
Sony	122
Soundesign	138
Teac	111, 112, 113
Technics	118, 119, 121
Victor	132, 133
Yamaha	101, 102

Códigos para reproductor de CD	
Marca	Código
Admiral	226
Aiwa	233, 235
Carver	229
Denon	242
Emerson	239
Fisher	205
Harman/Kardon	219, 220, 221, 223
Hitachi	207
Jensen	234
JVC	240, 241, 245
Kardon	223
Kenwood	200, 201, 211, 245
LXI/Sears	236
Magnavox	229, 232
Marantz	229
McIntosh	221
Nakamichi	210
Onkyo	214, 215
Optimus	208, 218, 220, 222
Panasonic	224, 225, 227
Philips	229, 230
Pioneer	208
Quasar	224, 225, 227
RCA	231, 237, 238, 247
Sansui	210, 246
Sanyo	205
Scott	210, 246
Sharp	242, 243
Sherwood	220
Sony	228
Soundesign	244
Teac	212, 216, 218
Technics	224, 225, 227
Victor	240, 241, 245
Yamaha	202, 203, 204

Códigos para Grabadoras Personales de Video	
Marca	Código
Panasonic Replay TV	100
Philips Tivo	101
Sony Tivo	102

ESPAÑOL

**Navegación básica del menú**

ESPAÑOL

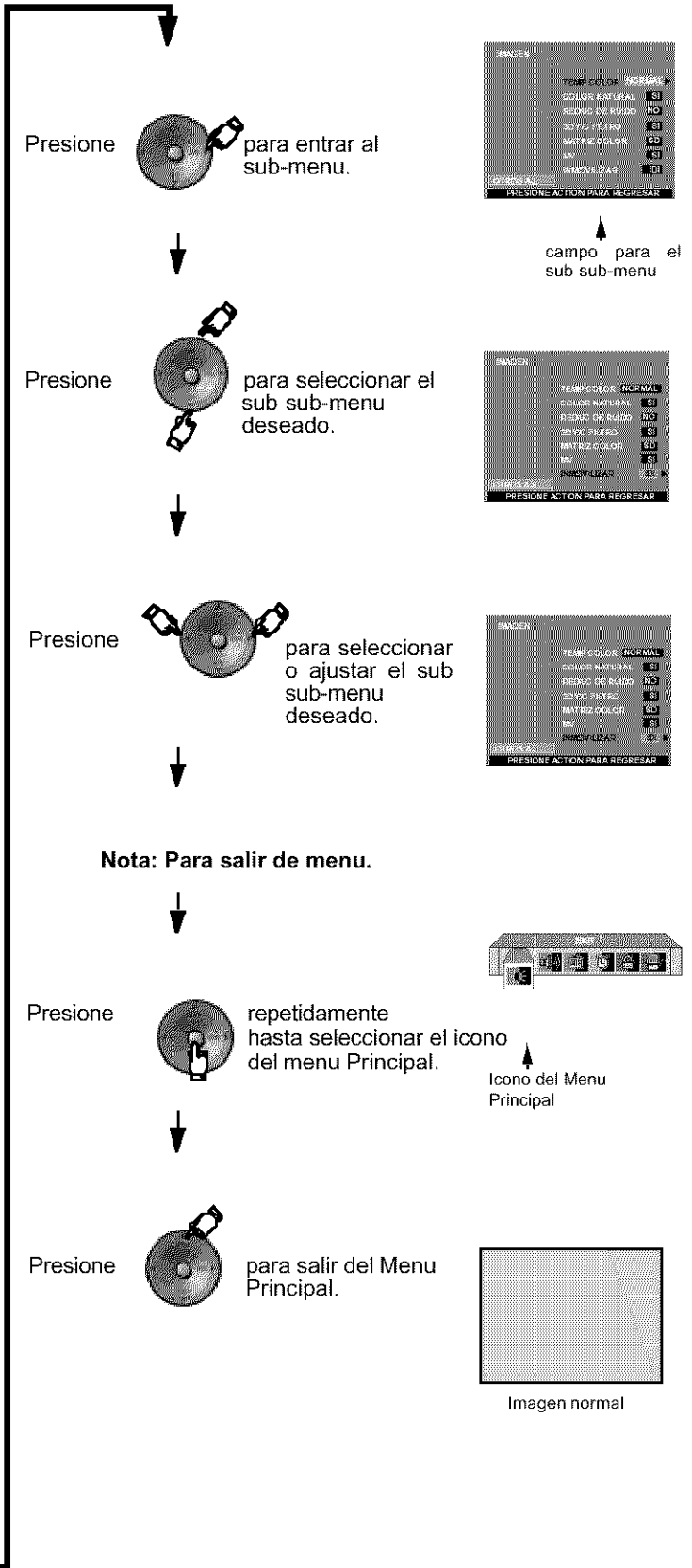
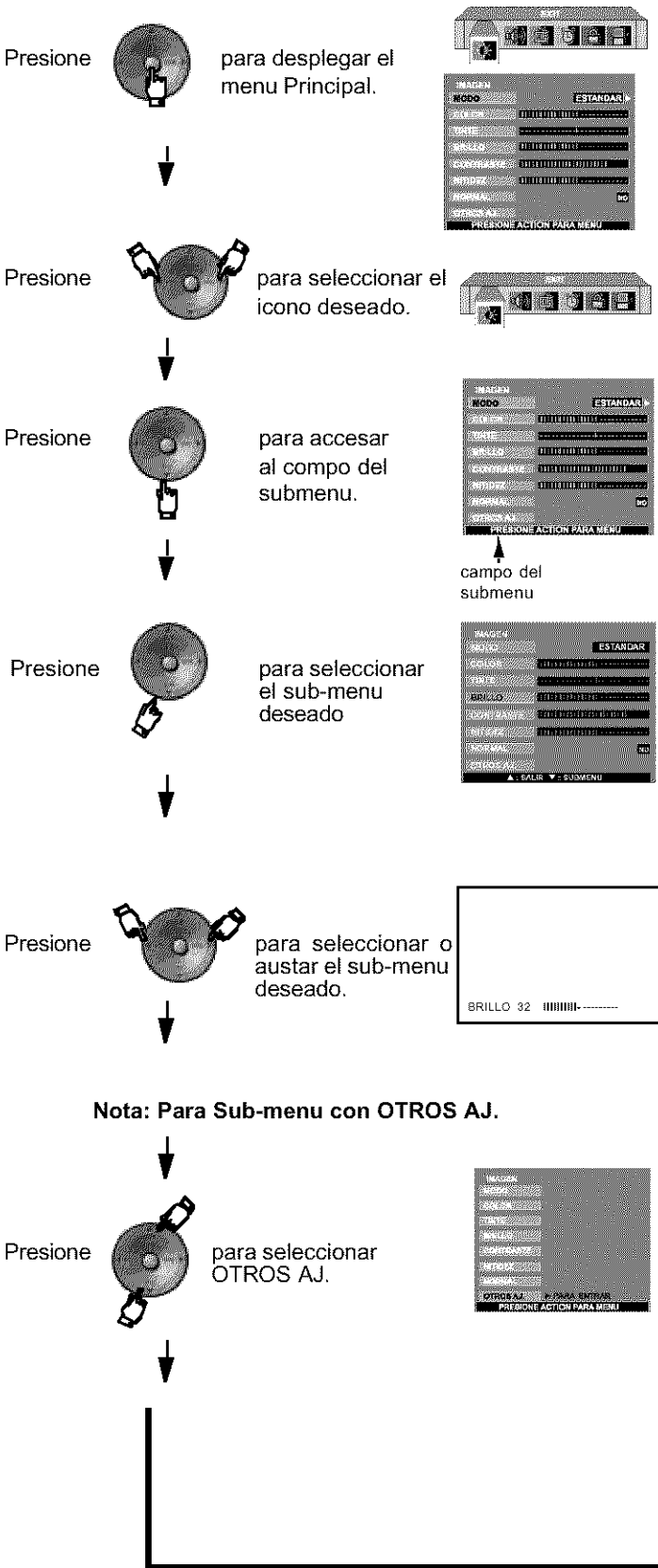

## Operación del Menu de Iconos

### IMAGEN

**Nota:** Mientras las funciones del sub-menu están remarcadas, presione **VOL ▶** para ajustar o activar.

- MODO - Le permite escoger uno de tres modos de imagen preseleccionados para ver el programa.
  - VIVIDO - Este es el modo de fábrica. Crea una imagen de contraste y nitidez mejorados para ver se en un cuarto bien iluminado.
  - ESTANDAR - Este es el modo de fábrica. Crea una imagen de contraste y nitidez mejorados para ver se en un cuarto bien iluminado.
  - CINEMA - Seleccione este modo par ver películas en un cuarto oscuro. Provee una imagen más suave, tipo cine.

**Nota:** Cada modo tiene sus propios ajustes de imagen (Color, brillo, tinte, contraste y nitidez).

- COLOR - Ajusta la intensidad del color deseada.
- TINTE - Ajusta los tonos naturales de la piel.
- BRILLO - Ajusta las áreas oscuras para detalles más nítidos.
- CONTRASTE - Ajusta las áreas blancas de la imagen.
- NITIDEZ - Ajusta para dar mejor claridad a los detalles de la silueta.
- NORMAL - Reajusta todas las modificaciones de la imagen a los prediseños de fábrica.



#### OTROS AJ.

Seleccione OTROS AJ. y presione **VOL ▶** par desplegar el sub sub-menu.

**Nota:** Mientras las funciones del sub sub-menu están remarcadas, presione **VOL ▶** para seleccionar o activar.

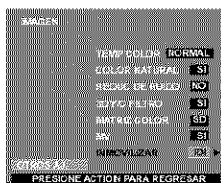

- TEMP COLOR (temperatura) - Para aumentar o disminuir el rojo y azul para acomodarse a las preferencias personales.
- COLOR NATURAL - Esta función expande el rango de reproducción del color, lo que resulta en imágenes más vivas con una graduación de colores más natural y tonos más delicados.
- REDUC DE RUIDO - Reduce el ruido de canal normalmente llamado "nieve".
- 3D Y/C FILTRO - Minimiza el ruido y cruce de color en la imagen.
- MATRIZ COLOR - Disponible solo con señal 480p. Seleccione HD o SD para ajuste automático de los parámetros de color para transmisiones de HD (alta definición) y SD (definición estándar). Esta función no se puede seleccionar cuando se ve programación regular de TV (NTSC).

**Nota:** Cuando esté viendo una señal de DTV en un formato no-estándar, puede cambiar los parámetros de color manualmente para obtener una mejor calidad de imagen.

- MV (Velocidad de modulación) - Incrementa la nitidez de la imagen y da mejor transición de blancos a negros.
- INMOVILIZAR - Esta función es usada para congelar la imagen principal y desplegarla en la IDI or pantalla SPLIT cuando el botón FREEZE en el control remoto es presionado. Presione FREEZE de nuevo para eliminar la pantalla. Los botones SWAP, SEARCH, SIZE, PIP MIN y PIP MAX no funcionan en este modo.

### AUDIO

**Nota:** Mientras las funciones del sub-menu están remarcadas, presione **VOL ▶** para ajustar o activar.

- MODO - Seleccione ESTEREO, SPA (Programa Secundario de audio) o MONO. (Use MONO cuando la señal de estéreo es débil.)
- BAJOS - Aumenta o disminuye los sonidos bajos
- ALTOS - Aumenta o disminuye los sonidos altos.
- BALANCE - Enfatisa el volumen del altavoz derecho / izquierdo.
- NORMAL - Reajusta BAJOS, ALTOS y BALANCE a los niveles prefijados de fábrica.



#### OTROS AJ.

**Nota:** Mientras las funciones del sub sub-menu están remarcadas, presione **VOL ▶** para seleccionar o activar.

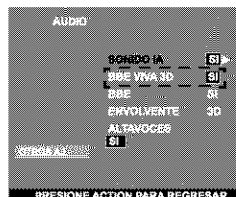

- SONIDO IA - Automáticamente mantiene el volumen constante entre programas y comerciales.
- BBE® - La tecnología de sonido BBE® mejora el entendimiento de los discursos y restaura el rango dinámico de pasajes musicales para proveer un sonido natural sobresaliente.
- BBE VIVA 3D - BBE VIVA provee una imagen natural 3D musicalmente precisa con sonido hi-fi. La claridad del sonido es mejorada por BBE mientras el ancho, profundidad y altura de la imagen del sonido son mejorados por el procesamiento de sonido 3D propietario de BBE. BBE VIVA es compatible con toda la programación de TV incluyendo noticias, música, dramas, películas y deportes así como también juegos electrónicos. BBE VIVA mejora el efecto del sonido envolvente, mientras mantiene la claridad del dialogo.

**Nota:** BBE VIVA 3D solo esta disponible para los modelos CT-32HL43 y CT-36HL43.

**AUDIO (cont.)**

**OTROS AJ.**

- ENVOLVENTE - Sonido envolvente tridimensional con dos altavoces.
- ALTAVOCES - Esta función se utiliza cuando se conecta la salida de audio a un amplificador EXTERNO.
  - SI - Los Altavoces de la televisión funcionan normalmente.
  - APAGADAS Y SALIDA DE AUDIO VARIABLE - Los Altavoces de la TV están apagados, el sonido es ajustable mediante la televisión.
  - APAGADAS Y SALIDA DE AUDIO FIJA - Los Altavoces de la TV están apagados, el sonido es ajustable sólo mediante el amplificador externo.

**CANALES**

**BUSQUEDA** - Seleccionar FAV ó TODOS.

*Nota:* Utilice el teclado numerico del control remoto para seleccionar CANALES FAVORITOS.

**FAVORITOS** - Para introducir hasta 16 canales favoritos.



**OTROS AJ.**

Seleccione OTROS AJ. y presione **VOL** ► para desplegar el sub sub-menu.

- PREFIJADO - Asigne los números de canal para los títulos/siglas prefijados.

**Procedimiento**

- Presione **CH** ▼ para seleccionar el título prefijado deseado.
- Use los botones numéricos del control remoto para seleccionar el canal deseado (hacer referencia a su guía de TV local).

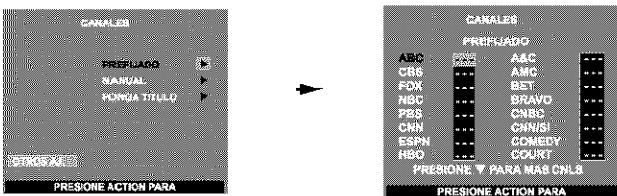

*Nota:* Para borrar un canal, presione **VOL** ◀ cuando el canal está seleccionado.

- **MANUAL** - Para introducir los números y títulos manualmente.

*Nota:* Use los botones numéricos del control remoto para seleccionar el canal deseado (hacer referencia a su guía de TV local).

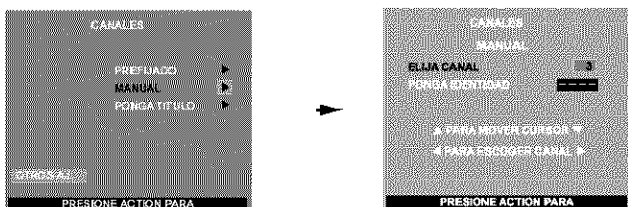

- **PONGA TITULO** - Para clasificar las conexiones de entrada de video que se visualizan en la pantalla.

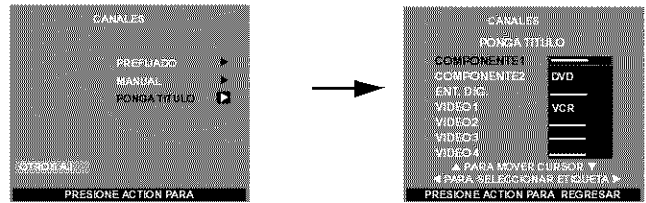

**Procedimiento**

- Presione **CH** ▼ ó **CH** ▲ para mover cursor.
- Presione **VOL** ◀ ó **VOL** ► para seleccionar la etiqueta de entrada predefinida (ver tabla inferior).

**Tabla de etiquetas de entrada**

Etiqueta	Cuando usar
VCR	Seleccione cuando tiene conectada una VCR a la entrada de video
DVD	Seleccione cuando tiene conectado un DVD a la entrada de video.
BRINCAR	Seleccione para saltar esa entrada cuando no está en uso
CABLE	Seleccione cuando tiene conectado un decodificador de cable a la entrada de video.
DBS	Seleccione cuando tiene conectado un DBS a la entrada de video.
DTV STB	Seleccione cuando tiene conectado un Decodificador de Televisión Digital a la entrada de video.
PVR (Grabador Personal)	Seleccione cuando tiene conectada una Grabadora de Video Personal a la entrada de video.
JUEGO	Seleccione cuando tiene conectado un Juego a la entrada de video.
AUX	Seleccione cuando tiene otro aparato conectado
	Seleccione para borrar la etiqueta

**CRONOMETRO**

*Nota:* Utilice **CH** ▲ o **CH** ▼ para remarcar y utilice **VOL** ◀ o **VOL** ► para seleccionar.

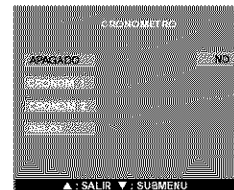

- **APAGADO** - En el menú de Cronometro, seleccione Apagado para programar la Televisión en 30, 60 ó 90 minutos. Seleccione NO para desactivar el Cronometro.

- **Cronom 1 y Cronom 2** - Seleccione uno ó dos cronómetros, para encender y apagar la televisión a la hora, canal, días seleccionados.

**Notas:**

- La televisión se activado automáticamente después de 90 minutos cuando se encendió con el CRONOMETRO. Si se selecciona APAGAR o si se presiona una tecla, el apagado automático de 90 minutos se cancela.
- El CRONOMETRO está activo cuando la televisión está apagada o encendida. La televisión cambiará al canal seleccionado a la hora seleccionada según se ajustó en el CRONOMETRO.

ESPAÑOL

## CRONÓMETRO (cont.)

- ❑ **Ajuste del reloj** - Ajuste la hora y día de la semana.

## BLOQUEO

- ❑ **CREAR CLAVE** - Use el teclado numérico para introducir su código de cuatro dígitos. (Use un código fácil de recordar, y escríbalo en un lugar seguro.)

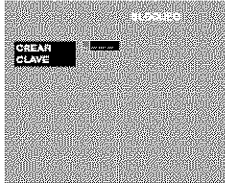

- ❑ **BLOQUEO** - para prevenir juegos de vídeo y videocasetes de ser vistos. Use un código que sea fácil de recordar y escríbalo en un lugar seguro.

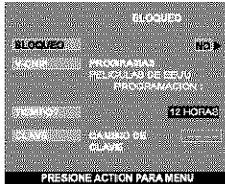

### Notas:

- Si usted no recuerda su código, el BLOQUEO se desactivará en 12, 24, ó 48 horas dependiendo de lo que esté ajustado. Sea cuidadoso al seleccionar SIEMPRE. Si SIEMPRE ha sido seleccionado, y olvida su código secreto, la TV debe ser atendida por un técnico calificado para limpiar el ajuste de BLOQUEO.
- Si selecciona CAMBIO DE CLAVE, e introduce un código diferente al usado previamente en el menú de BLOQUEO, su nuevo código queda como el código definitivo.

### Procedimiento

- Presione **VOL** ► para seleccionar.
  - NO - Para apagar la función de bloqueo.
  - JUEGO - Para bloquear las canales 3, 4 y las entradas de vídeo.
  - CANAL - Para bloquear hasta cuatro canales de su elección
  - TODOS - Para bloquear todos los canales y entradas de vídeo.



### ACTION

- Presione **CH** ▼ dos veces **CH** ▼ para seleccionar cuánto tiempo?.
- Presione **VOL** ► para seleccionar 12 Horas, 24 Horas, 48 Horas ó Siempre.

**Nota:** Si **BLOQUEO**, **CANAL** o **TODOS** está activado, y se selecciona alguna de las entradas de video o canales bloqueados, el mensaje **BLOQUEADO** aparecerá en la esquina superior derecha de la pantalla de la televisión.

- ❑ **V-CHIP** - Tecnología V-CHIP permite usar clasificaciones al ver programas de televisión.

Esta innovación permite a los padres bloquear varios tipos de programación de TV a su discreción.

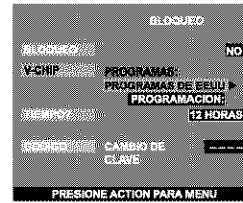

### Procedimiento

- Presione **CH** ▼ para remarcar **INGRESAR CLAVE**
- Use el teclado numérico para introducir su código de cuatro dígitos. **(Use un código fácil de recordar, y escríbalo en un lugar seguro.)**
- Presione **CH** ▼ para remarcar **V-CHIP**.
- Presione **◀ VOL** or **VOL ▶** para seleccionar **PROGRAMAS DE EEUU, PELICULAS DE EEUU, INGLES DE CANADA o FRANCES DE CANADA**.
- Presione **CH** ▼ para seleccionar **PROGRAMACION**.
- Presione **◀ VOL** ó **VOL ▶** para desplegar la tabla de clasificación Programas EEUU, Peliculas EEUU, Ingles de Canada ó Frances de Canada.
- Presione **VOL** ► para seleccionar **SI** ó **NO**.
- Presione **CH** ▼ para seleccionar **NO CLASIFICADOS** para Programas de EEUU y Peliculas de EEUU o **VER NO CLASIFICADOS** para Ingles de Canada y Frances de Canada.
- Presione **VOL** ► para seleccionar **SI** ó **NO**.

### Programas de EEUU

Las características de este modelo de televisión y la Tecnología V-CHIP permite usar clasificaciones al ver programas de televisión. Esta innovación permite a los padres bloquear varios tipos de programación de TV a su discreción. **IDI** (Imagen en Imagen) se bloqueará automáticamente.

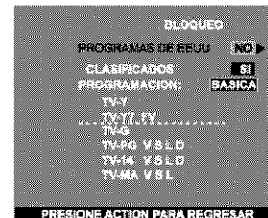

**Nota:** Si se selecciona "SI" se recibirán programas **NO CLASIFICADOS**. Si se selecciona "NO" se bloquearán los programas **NO CLASIFICADOS**.

### Procedimiento

- Presione **CH** ▼ para seleccionar **PROGRAMACION**.
- Presione **VOL** ► para seleccionar **BASICA** ó **DETALLADA**.  
**BASICA** - Solo le permite seleccionar clasificaciones generales como TV-Y, TV-PG, etc.  
**DETALLADA** - Le permite seleccionar clasificaciones generales y contenido como V, L, etc.
- Presione **CH** ▼ ó **CH** ▲ para mover el cursor entre las diferentes clasificaciones.
- Use **◀ VOL** ó **VOL ▶** para seleccionar las clasificaciones que desea bloquear (**ROJO**) y desactivar el bloqueo (**VERDE**).



**BLOQUEO (cont.)**

**Programas de EEUU (cont.)**

- Presione **ACTION** dos veces para regresar V-CHIP SET.
- Presione **CH ▼** para realizar TIEMPO?
- Presione **◀ VOL** ó **VOL ▶** para seleccionar 12, 24, 48 horas ó SIEMPRE.
- Presione **ACTION** dos veces para regresar al Menu Principal, despues presione **CH ▲** para salir.

**Precauciones del Cliente**

El sistema V-CHIP que es usado en este equipo es capaz de bloquear programas "NO CLASIFICADOS" (no clasificados, clasificación no aplicable y ninguna) de acuerdo a la sección 15.120(e)(2) del Comité Federal de Comunicaciones de los Estados Unidos. Si la opción de bloqueo "NO CLASIFICADO" es escogida "pueden ocurrir resultados inesperados y posiblemente confusos, además usted podría no recibir boletines de emergencia o cualquiera de los siguientes tipos de programación:"

- Boletines de Emergencia (como mensajes de EAS (Servicios de Alerta en Emergencias, advertencias del clima y otros)
- Programas originados localmente
- Noticias
- Política
- Anuncios de Servicio Público
- Religioso
- Deportes
- Estado del Tiempo

**Tabla De Programas De EEUU**

NR	No clasificado. Vea Precauciones del Cliente.
TV-Y	<b>Todos los niños.</b> Los temas y elementos en este programa están especialmente diseñados para un público infantil, incluyendo niños de 2-6 años.
TV-Y7	<b>Dirigido a niños mayores.</b> Los temas y elementos en este programa pueden incluir ligera violencia física o cómica, o puede asustar a niños menores de 7 años.
TV-G	<b>Audiencia General.</b> Contiene poca o nada de violencia, nada de lenguaje fuerte, y poco o nada de diálogo o situaciones con contenido sexual.
TV-PG	<b>Guía de los padres sugerida.</b> El programa puede contener lenguaje obsceno infrecuente, violencia limitada, diálogos o situaciones sexualmente sugestivas.
TV-14	<b>Advertencia a los padres.</b> Este programa puede contener temas sofisticados, contenido sexual, lenguaje inapropiado, y violencia más intensa.
TV-MA	<b>Sólo audiencia Madura.</b> Este programa puede contener temas para adultos, lenguaje profano, violencia gráfica y contenido sexual explícito.
FV	<b>FANTASIA/ CARICATURAS CON VIOLENCIA</b>
V	<b>VIOLENCIA</b>
S	<b>SEXO</b>
L	<b>LENGUAJE OFENSIVO</b>
D	<b>DIALOGO CON CONTENIDO SEXUAL</b>

**Películas de EEUU**

Las características de este modelo de televisión y la "Tecnología V-CHIP" permite usar clasificaciones al ver películas o vídeos. Esta innovación permite a los padres bloquear varios tipos de películas y vídeos a su discreción. IDI (Imagen en Imagen) se bloqueará automáticamente.

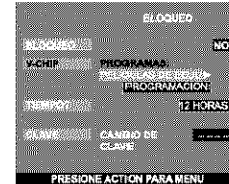

**Nota:** Algunas veces las películas no son clasificadas por una variedad de razones. Películas antiguas y extranjeras normalmente no tienen clasificación.

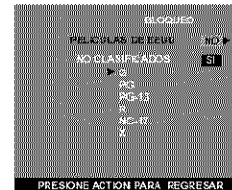

**Procedimiento**

- Presione **CH ▼** ó **CH ▲** para mover el cursor entre las diferentes clasificaciones.
- Use **◀ VOL** ó **VOL ▶** para seleccionar las clasificaciones que desea bloquear (**ROJO**) y desactivar el bloqueo (**VERDE**).
- Presione **ACTION** dos veces para regresar V-CHIP SET.
- Presione **CH ▼** para realizar TIEMPO?.
- Presione **◀ VOL** ó **VOL ▶** para seleccionar 12, 24, 48 horas ó SIEMPRE.
- Presione **ACTION** dos veces para para regresar al Menu Principal, despues presione **CH ▲** para salir.

**Tabla De Clasificacion De Peliculas De EEUU**

NR	PROGRAMA NO CLASIFICADO Y NA (NO APLICABLE). Película que no ha sido clasificada o que la clasificación no aplica.
G	<b>AUDIENCIA GENERAL.</b> Se admiten todas las edades.
PG	<b>GUIA DE LOS PADRES SUGERIDA.</b> Con material no aconsejable para niños..
PG-13	<b>FUERTE SUPERVISION DE LOS PADRES.</b> Con material que puede ser inapropiado para niños menores de 13 años.
R	<b>RESTRINGIDO.</b> Menores de 17 años necesitan ir acompañados de uno de los padres ó un adulto.
NC-17	<b>NO SE ADMITE NADIE DE 17 AÑOS O MENOS.</b>
X	<b>SOLO ADULTOS.</b>

ESPAÑOL

**BLOQUEO (cont.)**

**Inglés de Canada**

Las características de este modelo de televisión y la "Tecnología V-CHIP" permite usar clasificaciones al ver películas o vídeos. Esta innovación permite a los padres bloquear varios tipos de películas y vídeos a su discreción. IDI (Imagen en Imagen) se bloqueará automáticamente.

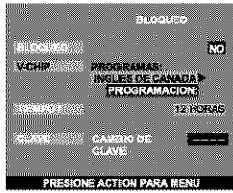

**Nota:** E (Exento) Los programas exentos incluyen: noticieros, deportivos, documentales y programas informativos; programas de entretenimiento, videos musicales, y programación variada.

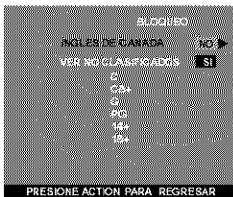

**Procedimiento**

- Presione **CH ▼** ó **CH ▲** para mover el cursor entre las diferentes clasificaciones.
- Use **◀ VOL** ó **VOL ▶** para seleccionar las clasificaciones que desea bloquear (ROJO) y desactivar el bloqueo (VERDE).
- Presione **ACTION** dos veces para regresar V-CHIP SET.
- Presione **CH ▼** para realizar TIEMPO?
- Presione **◀ VOL** ó **VOL ▶** para seleccionar 12, 24, 48 horas o SIEMPRE.
- Presione **ACTION** dos veces para regresar para regresar al Menu Principal, despues presione **CH ▲** para salir.

**Tabla De Ingles De Canada**

<b>E</b>	<b>Exento</b> - Los programas exentos incluyen: noticieros, deportivos, documentales y programas informativos; programas de entretenimiento, videos musicales, y programación variada.
<b>c</b>	<b>Programación dirigida a niños menores de 8 años.</b> No contiene lenguaje ofensivo, sexual ni desnudos.
<b>C8+</b>	<b>Programación considerada apta para niños de 8 años en adelante.</b> No tiene contenido sexual ni desnudos.
<b>G</b>	<b>AUDIENCIA GENERAL.</b> Se admiten todas las edades.
<b>PG</b>	<b>GUIA DE LOS PADRES SUGERIDA.</b> Con material no aconsejable para niños.
<b>14+</b>	<b>Programación que por su contenido no es recomendada para espectadores menores de 14 años.</b> Se recomienda a los padres discreción con audiencia adolenscente.
<b>18</b>	<b>SOLO ADULTOS</b>

**Francés de Canada**

Las características de este modelo de televisión y la "Tecnología V-CHIP" permite usar clasificaciones al ver películas o vídeos. Esta innovación permite a los padres bloquear varios tipos de películas y vídeos a su discreción. IDI (Imagen en Imagen) se bloqueará automáticamente.

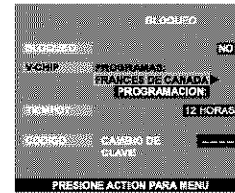

**Nota:** E (Si se selecciona "SI" se recibirán programas NO CLASIFICADOS. Si se selecciona "NO" se bloquearán los programas NO CLASIFICADOS.

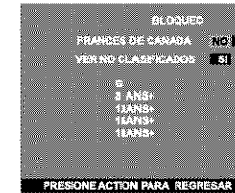

**Procedimiento**

- Presione **CH ▼** ó **CH ▲** para mover el cursor entre la diferentes clasificaciones.
- Use **◀ VOL** ó **VOL ▶** para seleccionar las clasificaciones que desea bloquear (ROJO) y desactivar el bloqueo (VERDE).
- Presione **ACTION** dos veces para regresar V-CHIP SET.
- Presione **CH ▼** para realizar TIEMPO?
- Presione **◀ VOL** ó **VOL ▶** para seleccionar 12, 24, 48 horas o SIEMPRE.
- Presione **ACTION** dos veces para regresar para regresar al Menu Principal, despues presione **CH ▲** para salir.

**Tabla De Clasificaciones Para El Frances De Canada**

<b>E</b>	<b>Exento - Programación exenta.</b>
<b>G</b>	<b>Audiencia General.</b> Contiene poca o nada de violencia, nada de lenguaje fuerte, y poco o nada de dialogo o situaciones con contenido sexual.
<b>8 ans +</b>	<b>8+ General</b> - No recomendada para niños pequeños. Programación dirigida a la audiencia general, pero con ligero u ocasional contenido de violencia. Se recomienda supervisión de un adulto.
<b>13 ans +</b>	<b>Programación no recomienda para niños menores de 13 años</b> - Puede contener algunas escenas violentas que podrían asustar a los menores. Se recomienda enfáticamente supervisión de un adulto.
<b>16 ans +</b>	<b>Programación no recomienda para menores de 16 años</b> - Contiene frecuentes escenas de violencia o violencia intensa.
<b>18 ans +</b>	<b>Programación solo para adultos</b> - contiene escenas de violencia o de violencia extremae.

ESPAÑOL

## BLOQUEO (cont.)

### Mensaje de Bloqueo de Imagen Principal y SPLIT

Si el V-Chip está activado y el programa excede el límite de clasificación ajustado por el usuario, aparecerá el mensaje de bloqueo y el sonido será desactivado. Si desea continuar viendo el programa introduzca su código secreto. Después de introducir el código, todos los bloqueos y clasificaciones son desactivados hasta apagar la televisión o hasta que todos los ajustes sean desactivados.

**Nota:** Si el código secreto es introducido para anular las clasificaciones, deberá reajustar todas las clasificaciones mediante reprogramación ó apagando la PTV.

Imagen Principal



Imagen en SPLIT



### Mensaje de Bloqueo IDI

La función del IDI está disponible cuando la característica V-CHIP está activada. Si el programa que se está viendo excede el límite de la clasificación, el IDI desaparecerá y un mensaje de bloqueo aparecerá en la pantalla de la televisión.

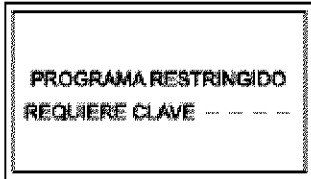
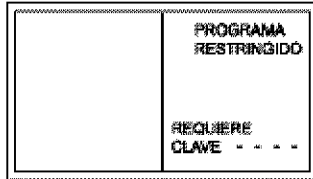
**Nota:** Si la característica V-CHIP es activada mientras el IDI está activado, el IDI desaparecerá inmediatamente. Active el IDI seleccionando NO en Bloqueo.

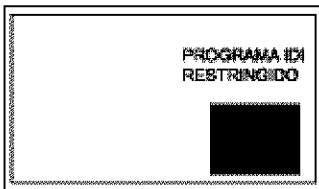

## AJUSTE

Mientras el sub-menú se encuentre remarcado, presione **VOL** ► para seleccionar o activar funciones.

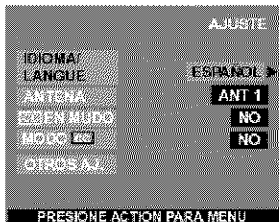

- IDIOMA/LANGUE** - Seleccione el idioma del menú ENGLISH (Inglés), ESPAÑOL ó FRANCAIS (Francés)
- ANTENA** - Para seleccionar ANT 1 ó ANT 2.
- CC EN MUDO** - Activa la modalidad de subtítulos en pantalla cuando el botón MUTE (MUDO) en el control remoto es presionado.



**MODO CC** - Esta televisión tiene un decodificador integrado que despliega subtítulos (texto en letras blancas o de colores sobre un fondo negro) en pantalla. Permite al usuario leer el diálogo de un programa de televisión u otra información. El programa visto debe incluir la modalidad de subtítulos para que ésta función opere.

- NO - Cuando no se desea la modalidad de subtítulos.
- C1 - Para que la información relacionada con el video sea desplegada en hasta 4 líneas en pantalla a la vez. (No bloquea partes relevantes de la imagen). El texto puede ser en cualquier idioma.
- C2 a C4 - Otras modalidades de información relacionada con el video.
- T1 a T4 - Para que la guía de la programación o cualquier otra información sea desplegada en pantalla, cuando sea disponible. (Bloquea una gran porción de la imagen en la pantalla de la televisión).

**Nota:** Se recomienda el modo C1 para ver subtítulos.

**OTROS AJ.**

Seleccione la opción OTROS AJ. y presione VOL u para entrar al compo del sub sub-menú.



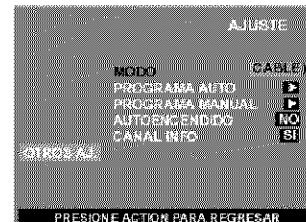















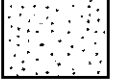

**Nota:** Mientras las opciones del sub-menú están seleccionadas, presione **VOL** ► para ajustar o activar.



- **MODO** - Para seleccionar la modalidad de TV (antena) o CABLE dependiendo de la fuente de la señal.
- **PROGRAMA AUTO** - Para programar automáticamente todos los canales con señal.
- **PROGRAMA MANUAL** - Para manualmente incluir o borrar canales.
- **AUTOENCENDIDO** - Seleccione SI para encender la televisión al mismo tiempo que el Decodificador de Cable u otros componentes, ó seleccione NO, para no hacerlo.
- **CANAL INFO** - Seleccione SI para desplegar la información cuando cambie de canal.
- **IMAGEN** ⇄ - Es recomendado seleccionar SI para esta opción para prevenir la retención permanente de la imagen en la pantalla.

**Cuadro de Localización de Fallas**

Antes de solicitar servicio, establezca los síntomas y lleve a cabo las siguientes posibles soluciones.

SONIDO	IMAGEN	Soluciones
 Sonido Ruidoso	 Imagen Moteada	Ajuste la Ubicación y/o Conexión de la Antena
 Sonido Ruidoso	 Imagen Múltiple	Ajuste la Ubicación y la Conexión de la Antena Revise el Cable de Entrada de la Antena
 Sonido Ruidoso	 Interferencia	Aleje la TV de los Aparatos Electrodomésticos, Luces, Vehículos y Equipo Médico
 Sin Sonido	 Imagen Normal	Aumente el Volúmen Revise Mute (Mudo) Revise en el Menú de Audio: ALTAVOCES > SI Cambie el Canal
 Sonido Ruidoso	 Sin Imagen/Con Motas	Ajuste apropiadamente la modalidad de TV o del Cable Revise los Cables de la Antena
 Sin Sonido	 Sin Imagen / Sin IDI	Revise que el Cable de Corriente este Enchufado a una toma de Corriente Activa Ajuste los Controles de Brillo y Audio Cambie el Canal Revise las Conexiones del Cable Programa el Control Remoto otra vez Revise la Operación de la Segunda Fuente de Video Asegurese de no conectar la PC a la entrada DVI (ENT. DIG.) <i>Nota: Esta Monitor HDTV no esta dirigida a ser usada con una P.C.</i>
 Normal Audio	 La imagen se recorre ligeramente al encender el receptor, cuando se cambia de canal o dentro de un periodo de 2 horas.	Esta es una condición normal. Esta función puede ser desactivada. Sin embargo, el desactivar esta función puede causar retención en la imager por lo cual no es recomendado.
 Sonido Normal	 Sin Color	Ajuste el Color Cambie el Canal
 Sonido Erróneo	 Imagen Normal	Revise en el menú de AUDIO que el Ajuste se encuentre en Estéreo o Mono, no en SPA
 Sonido Normal	 Caja Negra en Pantalla	Cambie CC (Subtítulos) de la Modalidad de Texto a NO
 Sonido Normal	 Imagen Normal	Reemplace las Pilas del Control Remoto
Operación Intermitente del Control Remoto		

## Numerales

3D Y/C Filtro 21

## A

Ajuste 26

Ajuste del reloj 23

Altavoces 22

Altos 21

Antena 26

Apagado 22

Audio 21

Autoencendido 26

## B

Bajos 21

Balance 21

Bbe 21

BBE VIVA 3D 21

Bloqueo 23

Botón Freeze (IDI y Split) 9

Botón Move 9

Botón Search (IDI y Split) 8

Botón TV/VIDEO 8

Botones especiales del control remoto 7

Botones PIP MIN y PIP MAX 9

Brillo 21

Busqueda 22

## C

Cable de Suministro

de Corriente Alterna 3

Canal 23

Canal Info 26

Canales 22

cinema 21

Códigos de Componentes 12, 17, 18

Códigos para Componentes 13

Códigos para DBS 13, 18

Códigos para Decodificador Cable 13

Códigos para Decodificador

de Cable 18

Códigos para DVD 13, 18

Códigos para Equipos de Casete 19

Códigos para Grabadoras Personales de Video 19

Códigos para reproductor de CD 19

Códigos para VCR 18

Códigos para Videocasetera 13

Color 21

Color Natural 21

Conexión de Antena 3

Conexión de cable 3

Conexión de Cable / Antena 3

Conexión de entrada

Interface Visual Digital 7

Conexión de salida del programa (PROG OUT) 7

Conexión de la Videocasetera 5

Conexión del Amplificador de Sonido 6

Conexión del Decodificador de Cable 5

Conexión del Decodificador de Televisión Digital ó DVD 6

Conexiones de Cable Opcional 3

Conexiones de Equipo Opcional 5

Conexiones del Decodificador de Cable y Videocasetera 5

Contraste 21

Correccion Geomagnetica 4

Crear Clave 23

Cronom 1 y Cronom 2 22

Cronómetro 22

Cuadro de Localización de Fallas 27

## E

Envolvente 22

Especificaciones 2

Estandar 21

Estereo 21

## F

Favoritos 22

Felicidades 2

Francés de Canada 25

Freeze 21

Función de congelamiento de imagen principal 9

## G

Gabinete y Control Remoto 2

## I

Idioma/langue 4, 26

Imagen 21

Inclinacion 4

Información Importante 3

Inglés de Canada 25

Instalación 3

Instalación de Pilas en el Control Remoto 10, 14

## J

Juego 23

## M

IMAGEN ↔ 26

Matriz Color 21

Mensaje de Bloqueo de Imagen Principal y SPLIT 26

Mensaje de Bloqueo IDI 26

Modo CC 26

Mono 21

## N

Navegación basica del menú 20

Nitidez 21

Normal 21

## O

Operación de botones IDI y SPLIT 8

Operación de Componentes con el control remoto 11, 15

Operación de DBS 11, 15

Operación de decodificador de Cable

11, 15

Operación de DTV 16

Operación de DVD 11, 15

Operación de IDI 8

Operación de IDI y Pantalla de SPLIT 8

Operación de IDI y SPLIT con un Decodificador de Cable 8

Operación de PVR 16

Operación de receptor de audio 16

Operación de reproductor de casetes 16

Operación de SPLIT 8

Operación de una

Videocasetera 11, 15

Operación del Control Remoto 10, 14

Operación del Menu de Iconos 21

## P

Panel de Control Frontal 6

Películas de EEUU 24

Ponga Titulo 22

Prefijado 22

Programa Auto 4, 26

Programa Manual 26

Programación del

Control Remoto 12, 17

Programación Inicial 4

Programación Sin Código 12, 17

Programas de EEUU 23

## R

Reduc de Ruido 21

Registro del Usuario 2

## S

Sonido IA 21

SPA 21

## T

Tabla de Características 2

Tabla de Clasificación de Películas de EEUU 24

Tabla de Clasificaciones Para El

Frances de Canada 25

Tabla de etiquetas de entrada 22

Tabla de Ingles de Canada 25

Tabla de Programas de EEUU 24

Tabla operacional de los botones en modo IDI ó SPLIT 9

Temp Color 21

Tinte 21

Todos 23

## U

Ubicación de la Televisión 3

## V

V-CHIP 23

Velocidad de modulación

Vivido 21



PANASONIC CONSUMER ELECTRONICS COMPANY,  
DIVISION OF:  
MATSUSHITA ELECTRIC CORPORATION OF AMERICA  
One Panasonic Way  
Secaucus, New Jersey 07094

PANASONIC SALES COMPANY,  
DIVISION OF:  
MATSUSHITA ELECTRIC OF PUERTO RICO,  
INC., Ave. 65 de Infanteria, Km. 9.5  
San Gabriel Industrial Park  
Carolina, Puerto Rico 00985

## Panasonic Color Television Limited Warranty

### Limited Warranty Coverage

If your product does not work properly because of a defect in materials or workmanship, Panasonic Consumer Electronics Company or Panasonic Sales Company (collectively referred to as "the warrantor") will, for the length of the period indicated on the chart below, which starts with the date of original purchase ("warranty period"), at its option either (a) repair your product with new or refurbished parts, or (b) replace it with a new or a refurbished product. The decision to repair or replace will be made by the warrantor.

TV CATEGORIES	ALL PARTS EXCEPT CRT	CRT	LABOR	SERVICE
31"-36" diagonal	1 (ONE) YEAR	2 (TWO) YEARS	1 (ONE) YEAR	IN-HOME OR CARRY-IN

During the "Labor" warranty period there will be no charge for labor. During the "Parts" warranty period, there will be no charge for parts. You must carry-in your product or arrange for in-home service (in-home service available only for 22" [diagonal] and larger screen), as applicable, during the warranty period. If non-rechargeable batteries are included, they are not warranted. This warranty only applies to products purchased and serviced in the United States or Puerto Rico. This warranty is extended only to the original purchaser of a new product which was not sold "as is". A purchase receipt or other proof of the original purchase date is required for warranty service.

### Carry-in or In-Home Service

For Carry-In or In-Home Service (as applicable) in the United States call 1-800-211-PANA(7262) or visit Panasonic Web Site: <http://www.panasonic.com>

For assistance in Puerto Rico call Panasonic Sales Company (787)-750-4300 or fax (787)-768-2910.

In-Home service, if applicable, requires clear, complete and easy access to the product by the authorized servicer and does not include removal or re-installation of an installed product. It is possible that certain in-home repairs will not be completed in-home, but will require that the product, or parts of the product, be removed for shop diagnosis and/or repair and then returned.

Limited Warranty continued on next page

Limited Warranty continued from previous page

**Limited Warranty Limits And Exclusions**

This warranty ONLY COVERS failures due to defects in materials or workmanship, and DOES NOT COVER normal wear and tear or cosmetic damage, nor does it cover markings or retained images on the picture tube resulting from viewing fixed images (including, among other things, letterbox pictures on standard 4:3 screen TVs, or non-expanded standard 4:3 pictures on wide screen TV's, or onscreen data in a stationary and fixed location). The warranty ALSO DOES NOT COVER damages which occurred in shipment, or failures which are caused by products not supplied by the warrantor, or failures which result from accidents, misuse, abuse, neglect, mishandling, misapplication, alteration, faulty installation, set-up adjustments, misadjustment of consumer controls, improper maintenance, power line surge, lightning damage, modification, or commercial use (such as in a hotel, office, restaurant, or other business), rental use of the product, service by anyone other than a Factory Servicenter or other Authorized Servicer, or damage that is attributable to acts of God.

**THERE ARE NO EXPRESS WARRANTIES EXCEPT AS LISTED UNDER "LIMITED WARRANTY COVERAGE". THE WARRANTOR IS NOT LIABLE FOR INCIDENTAL OR CONSEQUENTIAL DAMAGES RESULTING FROM THE USE OF THIS PRODUCT, OR ARISING OUT OF ANY BREACH OF THIS WARRANTY.** (As examples, this excludes damages for lost time, cost of having someone remove or re-install an installed unit if applicable, or travel to and from the servicer. The items listed are not exclusive, but are for illustration only.) **ALL EXPRESS AND IMPLIED WARRANTIES, INCLUDING THE WARRANTY OF MERCHANTABILITY, ARE LIMITED TO THE PERIOD OF THE LIMITED WARRANTY.**

Some states do not allow the exclusion or limitation of incidental or consequential damages, or limitations on how long an implied warranty lasts, so the exclusions may not apply to you.

This warranty gives you specific legal rights and you may also have others rights which vary from state to state. If a problem with this product develops during or after the warranty period, you may contact your dealer or Servicenter. If the problem is not handled to your satisfaction, then write to the warrantor's Consumer Affairs Department at the addresses listed for the warrantor.

**PARTS AND SERVICE (INCLUDING COST OF AN IN-HOME SERVICE CALL, WHERE APPLICABLE) WHICH ARE NOT COVERED BY THIS LIMITED WARRANTY ARE YOUR RESPONSIBILITY.**



**For Product Information, Operating Assistance, Literature Request, Dealer Locations, and all Customer Service inquiries please contact:**

**1-800-211-PANA (7262), Monday-Friday 9am - 9pm; Saturday-Sunday 10 am - 7pm, EST.**

**Web Site: <http://www.panasonic.com>**

**You can purchase parts, accessories or locate your nearest servicer by visiting our Web Site.**

**Accessory Purchases:**

**1-800-332-5368 (Customer Orders Only)**

**Panasonic Services Company 20421 84th Avenue South, Kent, WA 98032**

**(6 am to 5 pm Monday - Friday; 6 am to 10:30 am Saturday; PST)**

**(Visa, MasterCard, Discover Card, American Express, Check)**

**Service in Puerto Rico**

**Matsushita Electric of Puerto Rico, Inc. Panasonic Sales Company/Factory Servicer:**

**Ave. 65 de Infantería, Km. 9.5, San Gabriel Industrial Park, Carolina, Puerto Rico 00985**

**Phone (787) 750-4300 Fax (787) 768-2910**

---

**LIMITED WARRANTY (FOR MODELS SOLD IN CANADA ONLY)**

---

**Panasonic Canada Inc.**

5770 Ambler Drive, Mississauga, Ontario L4W 2T3

**PANASONIC PRODUCT - LIMITED WARRANTY**

Panasonic Canada Inc. warrants this product to be free from defects in material and workmanship and agrees to remedy any such defect for a period as stated below from the date of original purchase.

**TELEVISION:**

**22" and over In-home Service One (1) year, parts (including Picture Tube) and labour**

In-home Service will be carried out only to locations accessible by roads and within 50 Km of an authorized Panasonic service facility.

**LIMITATIONS AND EXCLUSIONS**

This warranty does not apply to products purchased outside Canada or to any product which has been improperly installed, subjected to usage for which the product was not designed, misused or abused, damaged during shipping, or which has been altered or repaired in any way that affects the reliability or detracts from the performance, nor does it cover any product which is used commercially. Dry cell batteries are also excluded from coverage under this warranty.

This warranty is extended to the original end user purchaser only. A purchase receipt or other proof of date of original purchase is required before warranty service is performed.

**THIS EXPRESS, LIMITED WARRANTY IS IN LIEU OF ALL OTHER WARRANTIES, EXPRESS OR IMPLIED, EXCLUDING ANY IMPLIED WARRANTIES OF MERCHANTABILITY OR FITNESS FOR A PARTICULAR PURPOSE. IN NO EVENT WILL PANASONIC CANADA INC. BE LIABLE FOR ANY SPECIAL, INDIRECT OR CONSEQUENTIAL DAMAGES.**

In certain instances, some jurisdictions do not allow the exclusion or limitation of incidental or consequential damages, or the exclusion of implied warranties, so the above limitations and exclusions may not be applicable.

**WARRANTY SERVICE**

**For product operation and information assistance**, please contact your Dealer or our Customer Care Centre at:

Telephone #: (905) 624-5505

Fax #: (905) 238-2360

Web: [www.panasonic.ca](http://www.panasonic.ca)

**For product repairs**, please contact one of the following:

- Your Dealer who will inform you of an authorized Servicentre nearest you.
- Our Customer Care Centre at (905) 624-5505 or [www.panasonic.ca](http://www.panasonic.ca)
- A Panasonic Factory Servicentre listed below:

Richmond, British Columbia

Panasonic Canada Inc.  
12111 Riverside Way  
Richmond, BC V6W 1K8  
Tel: (604) 278-4211  
Fax: (604) 278-5627

Calgary, Alberta

Panasonic Canada Inc.  
6835-8<sup>th</sup> St. N. E.  
Calgary, AB T2E 7H7  
Tel: (403) 295-3955  
Fax: (403) 274-5493

Mississauga, Ontario

Panasonic Canada Inc.  
5770 Ambler Dr.  
Mississauga, ON L4W 2T3  
Tel: (905) 624-8447  
Fax: (905) 238-2418

Lachine, Québec

Panasonic Canada Inc.  
3075, rue Louis A. Amos  
Lachine, QC H8T 1C4  
Tel: (514) 633-8684  
Fax: (514) 633-8020

**IF YOU SHIP THE PRODUCT TO A SERVICENTRE**

Carefully pack and send prepaid, adequately insured and preferably in the original carton.

Include details of the defect claimed, and proof of date of original purchase.

---

**Garantie limitée (pour les modèles vendus au Canada seulement)**

**Panasonic Canada Inc.**

5770 Ambler Drive, Mississauga, Ontario L4W 2T3

**Certificat de garantie limitée Panasonic**

Panasonic Canada Inc. garantit cet appareil contre tout vice de fabrication et accepte, le cas échéant, de remédier à toute défectuosité pendant la période indiquée ci-dessous et commençant à partir de la date d'achat original.

**TÉLÉVISEURS**

**22 po et plus**

**Service à domicile**

**Un (1) an, pièces, main-d'oeuvre et lampe-écran comprises**

Le service à domicile ne sera offert que dans les régions accessibles par routes et situées dans un rayon 50 km d'un centre de service agréé Panasonic.

**LIMITATIONS ET EXCLUSIONS**

Cette garantie n'est valide que pour les appareils achetés au Canada et ne couvre pas les dommages résultant d'une installation incorrecte, d'un usage abusif ou impropre ainsi que ceux découlant d'un accident en transit ou de manipulation. De plus, si l'appareil a été altéré ou transformé de façon à modifier l'usage pour lequel il a été conçu ou utilisé à des fins commerciales, cette garantie devient nulle et sans effet. Les piles sèches ne sont pas couvertes sous cette garantie. Cette garantie est octroyée à l'utilisateur original seulement. La facture ou autre preuve de la date d'achat original sera exigée pour toute réparation sous le couvert de cette garantie.

**CETTE GARANTIE LIMITÉE ET EXPRESSE REMPLACE TOUTE AUTRE GARANTIE, EXPRESSE OU IMPLICITE, EXCLUANT LES GARANTIES IMPLICITES DU CARACTÈRE ADÉQUAT POUR LA COMMERCIALISATION OU UN USAGE PARTICULIER.**

**PANASONIC N'AURA D'OBLIGATION EN AUCUNE CIRCONSTANCE POUR TOUT DOMMAGE DIRECT, INDIRECT OU CONSÉCUTIF.**

Certaines juridictions ne reconnaissent pas les exclusions ou limitations de dommages indirects ou consécutifs, ou les exclusions de garanties implicites. Dans de tels cas, les limitations stipulées ci-dessus peuvent ne pas être applicables.

**RÉPARATION SOUS GARANTIE**

**Pour de l'aide sur le fonctionnement de l'appareil ou pour toute demande d'information, veuillez contacter votre détaillant ou notre service à la clientèle au :**

N° de téléphone: (905) 624-5505

N° de télécopieur: (905) 238-2360

Site Internet : [www.panasonic.ca](http://www.panasonic.ca)

**Pour la réparation des appareils, veuillez consulter:**

- votre détaillant, lequel pourra vous renseigner sur le centre de service agréé le plus près de votre domicile ;
- notre service à la clientèle au (905) 624-5505 ou [www.panasonic.ca](http://www.panasonic.ca) ;
- un de nos centres de service de la liste ci-dessous:

Richmond, Colombie-Britannique

Calgary, Alberta

Mississauga, Ontario

Lachine, Québec

Panasonic Canada Inc.  
12111 Riverside Way  
Richmond, BC V6W 1K8  
Tél.: (604) 278-4211  
Télé.: (604) 278-5627

Panasonic Canada Inc.  
6835-8<sup>th</sup> St. N.E.  
Calgary, AB T2E 7H7  
Tél.: (403) 295-3955  
Télé.: (403) 274-5493

Panasonic Canada Inc.  
5770 Ambler Dr.  
Mississauga, ON L4W 2T3  
Tél.: (905) 624-8447  
Télé.: (905) 238-2418

Panasonic Canada Inc.  
3075, rue Louis A. Amos  
Lachine, QC H8T 1C4  
Tél.: (514) 633-8684  
Télé.: (514) 633-8020

**Expédition de l'appareil à un centre de service**

Emballer soigneusement l'appareil, de préférence dans le carton d'origine, et l'expédier port payé et assuré au centre de service.

Inclure la description détaillée de la panne et la preuve de la date d'achat original.

**Panasonic Consumer Electronics  
Company,  
Division of Matsushita  
Electric Corporation of America**  
One Panasonic Way  
Secaucus, New Jersey 07094  
[www.panasonic.com](http://www.panasonic.com)

**Panasonic Sales Company,  
Division of Matsushita Electric  
of Puerto Rico Inc. ("PSC")**  
Ave. 65 de Infantería, Km 9.5  
San Gabriel Industrial Park Carolina,  
Puerto Rico 00985  
Tel. (787) 750-4300  
Fax (787) 768-2910

**Panasonic Canada Inc.**  
5770 Ambler Drive  
Mississauga, Ontario  
Canada L4W 2T3  
Tel./Tél.: (905) 624-5010  
Fax/Télé.: (905) 624-9714  
[www.panasonic.ca](http://www.panasonic.ca)