

Instruction Manual



LAWN EDGER ATTACHMENT

Model No.
358.792401

- Safety
- Assembly
- Operation
- Maintenance
- Parts List
- Español



WARNING:

Read and follow all Safety Rules and Operating Instructions before first use of this product.



For answers to your questions about this product:
Call 7 am–7 pm, Mon.–Sat., or 10 am–7 pm, Sun.

1-800-235-5878 (Hours listed are Central Time)

Sears, Roebuck and Co., Hoffman Estates, IL 60179 U.S.A.

TABLE OF CONTENTS

Warranty Statement	2	Service & Adjustments	10
Safety Rules	2	Storage	10
Identification of Symbols	2	Parts List	11
Assembly	6	Spanish	12
Operation	7	Parts and Ordering	Back Cover
Maintenance	9		

WARRANTY STATEMENT

FULL ONE YEAR WARRANTY ON CRAFTSMAN® LAWN EDGER ATTACHMENT

For one year from the date of purchase, when this Craftsman Lawn Edger Attachment is maintained and lubricated according to the operating and maintenance instructions in this manual, Sears will repair, free of charge, any defect in materials or workmanship. This warranty excludes expendable parts that become worn during normal use.

If this Lawn Edger Attachment is used for commercial purposes, this warranty applies for only 90 days from the date of purchase.

If this Lawn Edger Attachment is used for rental purposes, this warranty applies for only 30 days from the date of purchase.

This warranty applies only while this product is in use in the United States.

WARRANTY SERVICE IS AVAILABLE BY RETURNING THE CRAFTSMAN LAWN EDGER ATTACHMENT TO THE NEAREST SEARS STORE OR SERVICE CENTER IN THE UNITED STATES.

This warranty gives you specific legal rights, and you may also have other rights which vary from state to state.

Sears, Roebuck and Co., D/817 WA, Hoffman Estates, IL 60179

IDENTIFICATION OF SYMBOLS



DANGER! This lawn edger can be dangerous! Careless or improper use can cause serious or even fatal injury.

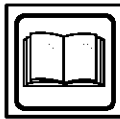

Read and understand the instruction manual before using the lawn edger.



Always wear appropriate ear protection, eye protection and head protection.

SAFETY RULES

WARNING: When using gardening appliances, basic safety precautions must always be followed to reduce the risk of fire and serious injury. Read and follow all instructions.

This power unit can be dangerous! Operator is responsible for following instructions and warnings on unit and in manual. Read entire instruction manual before using unit! Be thoroughly familiar with the controls and the proper use of the unit. Restrict the use of this unit to persons who have read, understand and will follow the instructions and warnings on the unit

and in the manual. Never allow children to operate this unit.



SAFETY INFORMATION ON THE UNIT

OPERATOR SAFETY

DANGER: RISK OF CUT. KEEP HANDS AND FEET AWAY FROM BLADE AND CUTTING AREA. Do not attempt to clear away cut material or hold material to be cut when the blade is in motion. Make sure powerhead is stopped and spark plug

wire is disconnected (or powerhead is disconnected from power source) when removing jammed material from the cutting blade. Do not grab or hold attachment by the cutting blade.

- Dress properly. Always wear safety glasses or similar eye protection when operating, or performing maintenance on your unit (safety glasses are available). Eye protection should be marked Z87.
- Always wear face or dust mask if operation is dusty.
- Always wear heavy, long pants, long sleeves, boots, and gloves.
- Always wear foot protection. Do not go barefoot or wear sandals.
- Secure hair above shoulder length. Secure or remove loose clothing or clothing with loosely hanging ties, straps, tassels, etc. They can be caught in moving parts.
- Being fully covered also helps protect you from debris and pieces of toxic plants thrown by spinning blade.
- Stay alert. Do not operate when you are tired, ill, upset, or under the influence of alcohol, drugs, or medication. Watch what you are doing; use common sense.
- Wear hearing protection.
- Never start or run inside a closed room or building. Breathing exhaust fumes can kill.
- Keep handles free of oil and fuel.
- Only operate unit with handlebar installed.
- Keep hands and feet away from cutting area.
- Never direct discharge of material toward bystanders nor allow anyone near the area of operation. Use care in directing discharge to avoid glass enclosures, automobiles, and the like.

FUEL SAFETY (for gas powerheads)

- Mix and pour fuel outdoors.
- Keep away from sparks or flames.
- Use a container approved for fuel.
- Do not smoke or allow smoking near fuel or the powerhead.
- Avoid spilling fuel or oil. Wipe up all fuel spills before starting the powerhead.
- Move at least 10 feet (3 meters) away from fueling site before starting powerhead engine.
- Stop engine and allow to cool before removing fuel cap.
- Remove fuel cap slowly.

ELECTRICAL SAFETY (for electric powerheads)



WARNING: Avoid a dangerous environment. To reduce the risk of electrical shock, do not use in rain, in damp or wet locations, or around swimming pools, hot tubs, etc. Do not expose to snow, rain, or water to avoid the possibility of electrical shock. Do not handle extension cord plug or unit with wet hands.

- Use only a voltage supply as shown on the nameplate of the unit.
- Avoid dangerous situations. Do not use in presence of flammable liquids or gases to avoid creating a fire or explosion and/or causing damage to unit.
- Avoid dangerous environments. Do not use in unventilated areas or where dust or explosive vapors can build up.
- To reduce the risk of electrical shock, use extension cords specifically marked as suitable for outdoor appliances. The electrical rating of the cord must not be less than the rating of the unit. The cord must be marked with the suffix "W-A" (in Canada, "W"). Make sure your extension cord is in good condition. Inspect extension cord before use and replace if damaged. An undersized extension cord will cause a drop in line voltage resulting in loss of power and overheating. If in doubt, use the next heavier gauge. The smaller the gauge number, the heavier the cord.
- Do not use multiple cords.
- The powerhead may have a polarized plug (one blade is wider than the other); if so, it will require the use of a polarized extension cord. The appliance plug will fit into a polarized extension cord only one way. If the plug does not fit fully into the extension cord, reverse the plug. If the plug still does not fit, obtain a correct polarized extension cord. A polarized extension cord will require the use of a polarized wall outlet. This plug will fit into the polarized wall outlet only one way. If plug does not fit fully into the wall outlet, reverse the plug. If it still does not fit, contact a qualified electrician to install the proper wall outlet. Do not change the equipment plug, extension cord receptacle, or extension cord plug in any way.

- Do not attempt to repair unit. Inspect the insulation and connectors on the powerhead and extension cord before each use. If there is any damage, do not use until damage is repaired by your Sears Service Center.
- Do not pull or carry by cord; do not use cord as a handle, close a door on cord, or pull cord around sharp edges or corners. Keep cord away from heated surfaces. Do not unplug by pulling on cord. To unplug, grasp the plug, not the cord.
- Do not use the powerhead if the switch does not turn the unit on and off properly. Have the unit repaired by your Sears Service Center.
- Keep the extension cord clear of operator and obstacles at all times. Do not expose cords to heat, oil, water, or sharp edges.
- Avoid any body contact with any grounded conductor, such as metal fences, or pipes, to avoid the possibility of electric shock. Don't handle plug or unit with wet hands.
- Do not use with damaged cord or plug. If powerhead is not working as it should, has been dropped, damaged, left outdoors, or dropped into water, return it to your Sears Service Center for repair.
- Ground Fault Circuit Interrupter (GFCI) protection should be provided on the circuit or outlet to be used for the powerhead. Receptacles are available having built-in GFCI protection and may be used for this measure of safety.

Your powerhead should be double insulated to help protect against electric shock. Double insulation construction consists of two separate "layers" of electrical insulation instead of grounding. Tools and appliances built with a double insulation system are not intended to be grounded. Safety precautions must be observed when operating any electrical tool. The double insulation system only provides added protection against injury resulting from an internal electrical insulation failure.

⚠ WARNING: All repairs to an electric powerhead, including housing, switch, motor, etc., must be diagnosed and repaired by qualified service personnel. Replacement parts for a double insulated appliance must be identical to the parts they replace. A double insulated appliance is marked with the words "double insulation" or

"double insulated". The symbol  (square within a square) may also be marked on the appliance. Failure to have the unit repaired by your Sears Service Center can cause the double insulation construction to become ineffective and result in serious injury.

UNIT/MAINTENANCE SAFETY

⚠ WARNING: Disconnect powerhead spark plug (or disconnect powerhead from power source) before performing maintenance.







- Inspect entire unit before each use. Replace damaged parts. Check for fuel leaks. Make sure all fasteners are in place and securely fastened.
- Maintain unit according to recommended procedures.
- Throw away blades that are bent, warped, cracked, broken, or damaged in any other way. Replace parts that are cracked, chipped, or damaged before using the unit.
- Use only recommended Craftsman parts and accessories. Never use wire, wire rope, string, flailing devices, etc.
- Be sure blade stops turning when engine idles (see CARBURETOR ADJUSTMENTS section of powerhead manual).
- Remove the blade before making carburetor adjustments. Hold the unit by hand. Do not make carburetor adjustments from the blade side of the unit.
- Keep others away when making carburetor adjustments.
- Never start the unit with the clutch housing removed. The clutch can fly off and cause serious injury.
- Have all maintenance and service not explained in this manual performed by a Sears Service Center.
- If blade strikes a foreign object, follow these steps: stop unit and disconnect spark plug wire (or disconnect from power source), inspect for damage, and repair any damage before resuming operation of the unit.

EDGING SAFETY

⚠ WARNING: Inspect the area to be edged before each use. Remove objects (rocks, broken glass, nails, wire, string, etc.) which can be thrown by the blade or can wrap around the shaft.

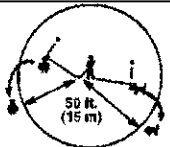
- Keep others including children, animals, bystanders, and helpers at least 50 feet (15 meters) away. Stop the unit immediately if you are approached.

- Hold the unit firmly with both hands.
- Keep firm footing and balance. Do not overreach or stand on unstable surfaces.
- Always keep the wheel in contact with the ground.
- Keep all parts of your body away from the blade and muffler.
- Always push the unit slowly over the ground. Stay alert for uneven sidewalks, holes in the terrain, large roots, etc.
- Do not force the unit. Use only for jobs explained in this manual. Use only for edging. Do not abuse unit. Do not use in rain or wet locations.
- To reduce the risk of fire, do not allow excessive grass, leaves, or grease to accumulate on the attachment.
- Objects struck by the cutting member can cause serious injuries to persons. The lawn should always be carefully examined and cleared of all objects prior to edging.
- Never operate without blade shield in place.

 <p>Safety Glasses</p> <p>Boots</p>	 <p>Thrown Objects</p> <p>WARNING: Blades can throw objects violently</p> <ul style="list-style-type: none"> • You can be blinded or injured. • Wear safety glasses and boots.
 <p>50 ft. (15 m)</p>	<p>WARNING: Hazard zone for thrown objects</p> <ul style="list-style-type: none"> • Blades can throw objects violently. • Others can be blinded or injured. • Keep people and animals 50 feet (15 m) away.
<p>Blades move momentarily after the trigger is released.</p> 	<p>Allow blades to stop before removing them from the cut.</p>  <p>WARNING: Blades move momentarily after the trigger is released.</p> <ul style="list-style-type: none"> • The blades can seriously cut you or others. • Allow blades to stop before removing them from the cut.
 <p>Instruction Manual</p>	 <p>Safety Decals</p> <p>WARNING: Read instruction manual.</p> <ul style="list-style-type: none"> • Follow all warnings and instructions. • Failure to do so can result in serious injury.

TRANSPORTING AND STORAGE

- Do not grasp or hold exposed blade.
- Stop powerhead before leaving work area.
- Allow powerhead and gearbox to cool before storing or transporting it in a vehicle.
- Store unit and fuel in area where fuel vapors cannot reach sparks or open flames from water heaters, electric motors or switches, furnaces, etc.
- Store attachment so blade cannot accidentally cause injury.
- Store attachment indoors, out of reach of children.

If situations occur which are not covered in this manual, use care and good judgment. If you need assistance, call 1-800-235-5878.

SPECIAL NOTICE: Exposure to vibrations through prolonged use of gasoline powered hand tools could cause blood vessel or nerve damage in the fingers, hands, and joints of people prone to circulation disorders or abnormal swellings. Prolonged use in cold weather has been linked to blood vessel damage in otherwise healthy people. If symptoms occur such as numbness, pain, loss of strength, change in skin color or texture, or loss of feeling in the fingers, hands, or joints, discontinue the use of this tool and seek medical attention. An anti-vibration system does not guarantee the avoidance of these problems. Users who operate power tools on a continual and regular basis must monitor closely their physical condition and the condition of this unit.

SAVE THESE INSTRUCTIONS

STANDARDS: This edger attachment is Listed by Underwriter's Laboratories, Inc., in accordance with UL Standard 1602, "Gasoline-Engine-Powered, Rigid-Cutting-Member Edgers and Edger Trimmers," only when used with the following models:

25cc Powerhead (with trimmer attachment)	358.795501
25cc Powerhead (with trimmer attachment)	358.745501

ASSEMBLY

CARTON CONTENTS

Check carton contents against the following list.

Model 358.792401

- Edger Attachment
- Handlebar (with Clamp and Knob)
- Clamp Base (with Spacer Tabs)
- Clamp Screws (4)
- Attachment Hanger
- Hex Wrench

Examine parts for damage. Do not use damaged parts.

NOTE: If you need assistance or find parts missing or damaged, call 1-800-235-5878.

ASSEMBLY

WARNING: If received assembled, repeat all steps to ensure your unit is properly assembled and all fasteners are secure.

- A hex wrench (provided) is required for assembly.

HANDLEBAR ASSEMBLY

DANGER: RISK OF CUT. To avoid serious injury, the barrier portion of the handlebar must be installed as shown on the upper tube of the powerhead to provide a barrier between operator and the spinning blade. Attach tube clamp above arrow on safety warning decal on the upper tube (powerhead end of unit). Ensure handlebar is positioned on handlebar clamp between the arrows on the handlebar decal.

NOTE: The tube clamp base has four spacer tabs attached. These tabs are provided to adapt this attachment for use with powerheads that have a 1" diameter upper tube (the tube clamp will not tighten down securely on the 1" diameter upper tube without using these spacer tabs). The tabs must be broken off completely before use and placed over the screw holes on the clamp base. These tabs are not needed for powerheads with a 7/8" upper tube.

HANDLEBAR CLAMP BASE

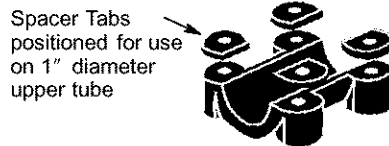
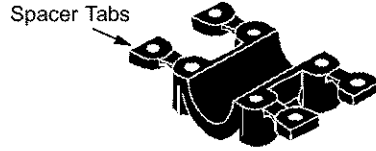

1. Place the tube clamp over the upper tube above the arrow on the safety decal.
2. Position the clamp base under the upper tube and align the tube clamp and clamp base screw holes (use spacer tabs between tube clamp and clamp base if necessary to secure clamp, i.e. for 1" diameter upper tube).

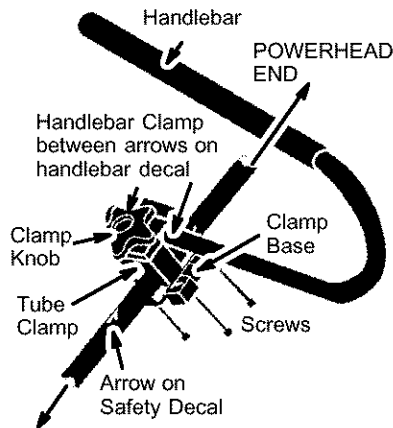

ATTACHMENT
END

3. Insert the four screws into the screw holes.
4. Secure tube clamp by tightening screws with the hex wrench.

5. Position the handlebar as shown, ensuring the handlebar is positioned on the handlebar clamp between the arrows on the handlebar decal.

6. Retighten handlebar by turning clamp knob clockwise until handlebar is secure and stationary in clamp (clamp knob cannot be over-tightened).

OPERATION

KNOW YOUR EDGER ATTACHMENT

READ THIS INSTRUCTION MANUAL AND SAFETY RULES BEFORE OPERATING YOUR EDGER ATTACHMENT. Compare the illustrations with your attachment to familiarize yourself with the location of the various controls and adjustments. Save this manual for future reference.

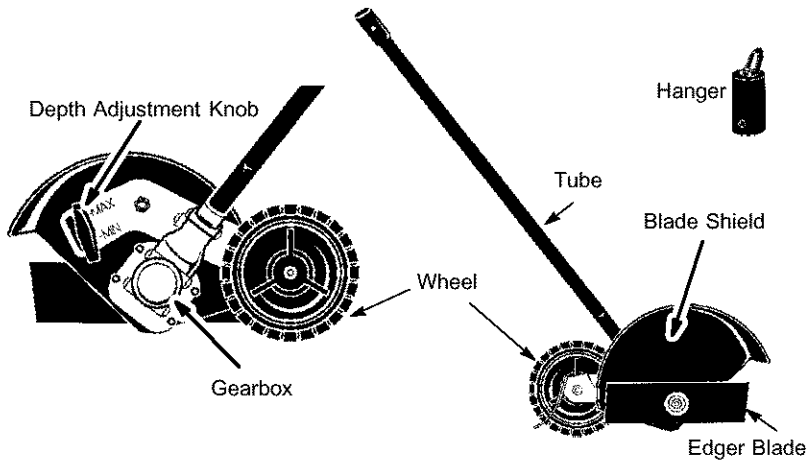

BLADE

The BLADE is designed to cut sod.

DEPTH ADJUSTMENT KNOB

The DEPTH ADJUSTMENT KNOB is used to adjust the wheel for blade cutting depth.

OPERATING THE COUPLER

Your powerhead is equipped with a coupler which enables optional attachments to be installed. The optional attachments are:

Cultivator	358.792410
Blower	358.792421
Brushcutter	358.792441

WARNING: Always disconnect powerhead spark plug (or disconnect powerhead from power source) before removing or installing attachments.

REMOVING ATTACHMENT

CAUTION: When removing or installing attachments, place the powerhead and attachment on a flat surface for stability.

1. Loosen the coupler by turning the knob counterclockwise.

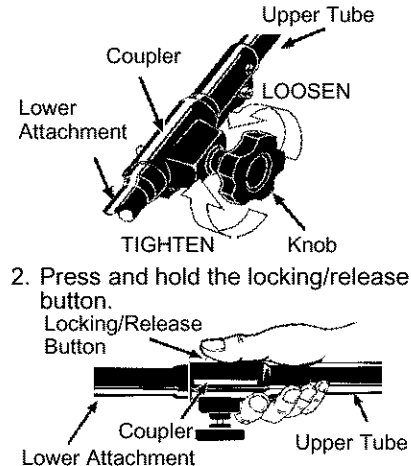

2. Press and hold the locking/release button.

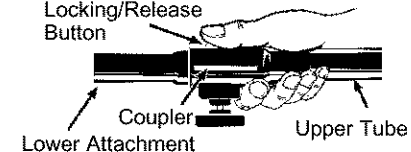

3. While securely holding the upper tube, pull the attachment straight out of the coupler.

INSTALLING ATTACHMENT

1. Remove the tube cap from the attachment (if present) and discard.
2. Position locking/release button of attachment into guide recess of upper tube coupler.

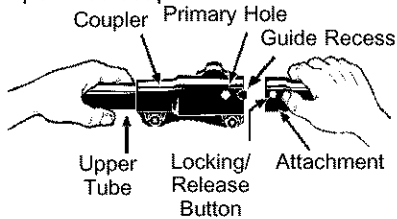

3. Push the attachment into the coupler until the locking/release button snaps into the primary hole.
4. Before using the unit, tighten the knob securely by turning clockwise.

INSTALLING ATTACHMENT HANGER

An attachment hanger is provided for storage when attachment is not in use.

To install hanger on attachment:

1. Remove the tube cap from the attachment (if present) and discard.
2. Press and hold the locking/release button.
3. Push hanger onto the attachment until the locking/release button snaps into the hole.

OPERATING POSITION

ALWAYS WEAR:

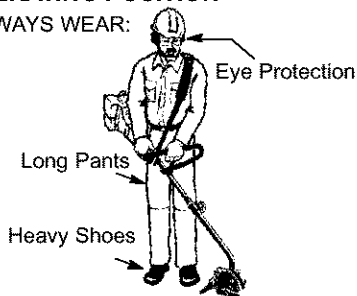

When operating unit, stand as shown and check for the following:

- Wear eye protection and heavy clothing.
- Keep right arm slightly bent with right hand holding the trigger handle of powerhead.
- Keep left arm extended with left hand holding the handlebar.
- Keep unit below waist level.
- Adjust edger wheel for proper cut depth.

WARNING: Never attempt to adjust the edger wheel when the unit is in operation. Always stop the powerhead, wait until the blade stops turning, and disconnect the spark plug (or disconnect powerhead from power source) before making adjustments.

EDGING

As you become familiar with use of your edger attachment, you will be able to determine your own operating pace. Conditions such as depth of cut and material being cut will regulate the speed and time required for your edging job.

- Allow the engine to warm up before you begin edging.
- Increase the engine speed before placing the blade in the cut. For best results, run the engine at full throttle while cutting.
- Always work going away from people and solid objects such as walls, large stones, trees, automobiles, etc.
- Be careful when edging near trees or valuable plants. The high speed metal blade may cut roots and cause damage to the plants.
- If the blade stalls, immediately move the unit back slightly to allow the blade to restart. If the blade continues to stall, stop the engine, disconnect the spark plug, and inspect for blockage or damage.

WARNING: Keep the blade area clean. Always release the throttle trigger, move the powerhead ON/OFF switch to the OFF position, disconnect the spark plug (or disconnect powerhead from power source), and make sure the blade has completely stopped turning before cleaning.

SETTING THE EDGING DEPTH

WARNING: Never attempt to adjust the cut depth when the engine is running. Always release the throttle trigger, wait until the blade stops turning, move the powerhead ON/OFF switch to the OFF position, and disconnect spark plug (or disconnect from power source) before making adjustments.

Depth Adjustment Knob

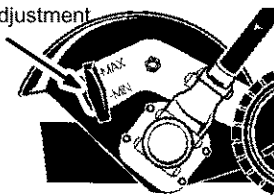

1. Loosen the depth adjustment knob.
2. Slide the wheel to the desired position.
 - Raising the wheel will increase the cutting depth.
 - Lowering the wheel will decrease the cutting depth.
3. Tighten the depth adjustment knob securely.

MAINTENANCE

MAINTENANCE SCHEDULE

⚠ WARNING: Always stop unit and disconnect spark plug wire (or disconnect powerhead from power source) before performing maintenance.

CARE AND MAINTENANCE TASK	WHEN TO PERFORM
Check for loose fasteners and parts	Before each use
Check for damaged or worn parts	Before each use
Inspect and clean unit and decals	After each use
Check or replace blade	Every 5 hours of operation

GENERAL RECOMMENDATIONS

The warranty on this attachment does not cover items that have been subjected to operator abuse or negligence. To receive full value from the warranty, the operator must maintain the edger attachment as instructed in this manual.

CHECK FOR DAMAGED OR WORN PARTS

Contact Sears Service Center for replacement of damaged or worn parts.

- Blade Shield - Discontinue use of edger if blade shield is damaged.

CHECK FOR LOOSE FASTENERS AND PARTS

- Blade nut
- Fasteners

INSPECT AND CLEAN UNIT AND DECALS

- After each use, inspect complete unit for loose or damaged parts. Clean the unit and decals using a damp cloth with a mild detergent.
- Wipe off unit with a clean dry cloth.

BLADE MAINTENANCE

⚠ WARNING: The blade will continue to spin after the engine stops or after the throttle trigger has been released. To avoid serious injury, make sure the blade has stopped coasting and disconnect the spark plug (or disconnect powerhead from power source) before performing work on the blade.

⚠ WARNING: Always replace a blade that is bent, warped, cracked, broken, or damaged in any other way. Never attempt to straighten and reuse a damaged blade. Use only specified replacement blade. Wear protective gloves when handling or performing maintenance on the blade to help avoid injury.

- The blade is reversible. When the cutting edge on one side becomes worn, turn the blade over (see BLADE REPLACEMENT in the SERVICE AND ADJUSTMENTS section).
- Check blade for flatness periodically. Lay the blade on a flat surface to inspect for flatness. Throw away a blade that is not flat.

SERVICE AND ADJUSTMENTS

BLADE REPLACEMENT

⚠ WARNING: The blade will continue to spin after the engine stops or after the throttle trigger has been released. To avoid serious injury, make sure the blade has stopped coasting and disconnect the spark plug (or disconnect powerhead from power source) before performing work on the blade.

⚠ WARNING: Wear protective gloves when handling or performing maintenance on the blade to avoid injury. The blade is sharp and can cut you even when it is not moving.

1. To remove the blade, align hole in the dust cup with the hole in the side of the gearbox by rotating the blade.
2. Insert a small screwdriver into aligned holes. This will keep the shaft from turning while loosening the blade nut.

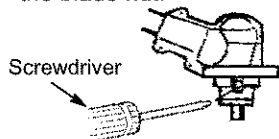

3. While holding the screwdriver in position, remove blade nut by turning clockwise.
4. Remove both washers, and the blade shield from the blade shaft.

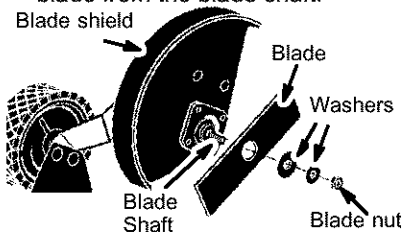

5. Install new blade onto blade shaft.
6. Reinstall both washers and blade nut (counterclockwise).
7. Tighten blade nut firmly with a wrench while holding screwdriver in position.
8. Remove the screwdriver.
9. Turn blade by hand. If the blade binds against the shield, or appears to be uneven, the blade is not centered, and you must reinstall.

STORAGE

⚠ WARNING: Perform the following steps after each use:

- Allow attachment and gearbox to cool before storing or transporting.
- Store attachment with blade shield in place. Position attachment so that any sharp object cannot accidentally cause injury.
- Store the attachment in a dry, well ventilated area out of the reach of children.

SEASONAL STORAGE

Prepare attachment for storage at end of season or if it will not be used for 30 days or more.

If your edger attachment is to be stored for a period of time:

- Clean the entire attachment.
- Inspect the blade shield area and clean any dirt, grass, leaves, or debris that has collected. Inspect the blade and blade shield; replace a blade that is bent, warped, cracked, broken or damaged in any other way.
- Lightly oil external metal surfaces.
- Apply a coating of oil to the entire surface of the blade; wrap it in heavy paper or cloth.
- Check entire attachment for loose screws or nuts. Replace any damaged, worn or broken parts.
- At the beginning of the next season, use only fresh fuel having the proper gasoline to oil ratio.

TABLA DE CONTENIDO

Declaración de Garantía	12	Mantenimiento	20
Identificación de Símbolos	12	Servicio y Ajustes	21
Reglas de Seguridad	12	Almacenaje	22
Montaje	17	Lista de Piezas	11
Uso	18	Repuesto y Encargos	Contratapa

DECLARACION DE GARANTIA LIMITADA

GARANTIA COMPLETA DE UN AÑO PARA LA CORTADORA DE BORDES ACCESORIO CRAFTSMAN®

Durante un año, a partir de la fecha de compra, siempre que se haga el mantenimiento, la lubricación y los ajustes a esta Cortadora de Bordes Accesorio Craftsman según las instrucciones en el manual de instrucciones, Sears reparará cualquier defecto de materiales o de mano de obra gratuitamente.

Esta garantía excluye las partes que se gastan durante el uso normal.

Si se usa esta Cortadora de Bordes Accesorio para fines comerciales, esta garantía tendrá validez solamente por 90 días a partir de la fecha de compra.

Si se usa esta Cortadora de Bordes Accesorio para fines de alquiler, esta garantía tendrá validez solamente por 30 días a partir de la fecha de compra.

Esta garantía tiene validez exclusivamente cuando el aparato es utilizado dentro de los Estados Unidos.

SE OBTENDRA SERVICIO BAJO GARANTIA DEVOLVIENDO LA CORTADORA DE BORDES CRAFTSMAN AL TIENDA CE SEARS O CENTRO DE SERVICIO SEARS MAS CERCANO EN LOS ESTADOS UNIDOS.

Esta garantía confiere derechos legales específicos al propietario, que tal vez tenga asimismo otros derechos que varían entre estados.

Sears, Roebuck and Co., D/817 WA, Hoffman Estates, IL 60179

IDENTIFICACIÓN DE SÍMBOLOS



PELIGRO: ¡Esta cortadora de bordes puede ser peligrosa! El uso descuidado o indebido de esta herramienta puede causar graves o aún heridas fatales!

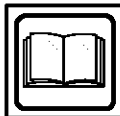

Lea y comprenda el manual de instrucciones antes de usar la cortadora de bordes.



Use siempre la protección de oídos apropiada, la protección de ojos y la protección de la cabeza.

REGLAS DE SEGURIDAD

ADVERTENCIA: Al usar cualquier herramienta de fuerza de jardinería, deberán observarse precauciones básicas de seguridad en todo momento para reducir el riesgo de incendio y graves heridas. Lea y cumpla con todas las instrucciones.

¡Esta herramienta de fuerza puede ser peligrosa! Cabe al usuario la responsabilidad de cumplir con todas las advertencias e instrucciones. ¡Lea el manual de instrucciones en su totalidad antes

de usar el aparato! Esté completamente familiarizado con los controles y con el uso correcto del aparato. Limite el uso de este aparato a aquellas personas que hayan leído y comprendido, y que vayan a obedecer, todas las advertencias e instrucciones tanto en el aparato como en el manual. No permita nunca a los niños que usen este aparato.



INFORMACION
DE SEGURIDAD
DEL APARATO

SEGURIDAD DEL OPERADOR

⚠ PELIGRO: RIESGO DE CORTADURA – MANTENGA LAS MANOS Y LOS PIES ALEJADOS DE LAS CUCHILLA Y DEL AREA DE CORTE. No intente remover el material o sostenga el material a ser cortado mientras las cuchillas se encuentren en movimiento. Asegúrese que la cuchilla y el motor del cabeza se haya detenido y/o desconecte el aparato de la corriente eléctrica antes de remover el material que se haya atascado en la cuchilla de corte. No sostenga ni agarre el aparato por la cuchilla de corte.

- Vístase apropiadamente. Siempre use anteojos de seguridad o similar protección para los ojos cuando use o dé mantenimiento a este aparato (anteojos de seguridad están disponibles). La protección para los ojos debe ser marcada con Z87.
- Siempre utilice mascarilla para la cara o mascarilla a prueba de polvo si se va a trabajar en condiciones donde hay polvo.
- Siempre utilice pantalones pesados y largos, mangas largas, botas y guantes.
- Siempre utilice protección para los pies. No trabaje descalzo ni en sandalias.
- Mantenga el cabello por encima de los hombros, atándolo para tal efecto si es necesario. No use ropa suelta ni ropa con corbatas, tiras, borlas, etc. que cuelgan libremente. Pueden enredarse en las piezas en movimiento.
- Si está completamente tapado, estará más protegido de los escombros y pedazos de plantas tóxicos arrojados por la cuchilla girante.
- Manténgase alerta. No haga uso del aparato estando cansado, enfermo, trastornado o bajo la influencia del alcohol, de drogas o de remedios. Vigile bien lo que está haciendo; use del sentido común.
- Use protección de oídos.
- Nunca ponga el aparato en marcha ni lo deje en marcha dentro de un recinto cerrado. Respirar los vapores del combustible lo puede matar.
- Mantenga las manijas libres de aceite y de combustible.
- Use únicamente el aparato cuando el mango es instalado.
- Mantenga los pies alejados del área de corte.
- No intente remover el material ya cortado ni tampoco sostener el ma-

terial que se va a cortar mientras el motor se encuentre en marcha o cuando la pieza que hace el corte se encuentre en movimiento.

- Nunca dirija la descarga del material hacia espectadores, ni permita que nadie se encuentre cerca del área de trabajo. Trabaje con sumo cuidado al dirigir la descarga de material para evita cristales, automóviles, y cosas de tal naturaleza.

SEGURIDAD CON EL COMBUSTIBLE (para cabezas motrices a gasolina)

- Mezcle y vierta el combustible al aire libre.
- Manténgalo alejado de las chispas y de las llamas.
- Use recipiente aprobado para el combustible.
- No fume ni permita que se fume cerca del combustible ni del aparato ni mientras éste esté en uso.
- Evite derramar el combustible o el aceite. Limpie todo el combustible derramado.
- Aléjese a por lo menos 3 metros (10 pies) del lugar de abastecimiento antes de poner en marcha el motor.
- Pare el motor y permita que se enfríe el aparato antes de retirar la tapa del tanque.
- Remueva la tapa del tanque de combustible lentamente.

SEGURIDAD ELECTRICA

⚠ ADVERTENCIA: Evite ambientes peligrosos. No use su aparato en lugares húmedos o mojados ni cerca de piscinas, de los hidromasajes, etc. No exponga el aparato a la nieve, a la lluvia ni al agua para evitar la posibilidad de choque eléctrico. No toque el enchufe del cable de extensión ni el del aparato con las manos mojadas.

- Use exclusivamente el voltaje que consta en la placa del aparato.
- Evite situaciones peligrosas. No use el aparato en presencia de líquidos ni gases inflamables, para evitar incendios, explosiones y/o daños al aparato.
- Evite ambientes peligrosos. No use su aparato en áreas poco ventiladas donde haya alta concentración de polvo o vapores explosivos.
- Para reducir el riesgo de choque eléctrico, use cables de extensión específicamente marcados como aptos para usar con aparatos de uso exterior y que tengan una clasificación eléctrica no menor que la clasificación

del aparato. El cable debe venir marcado con el sufijo "W-A" ("W" en Canadá). Asegúrese que el cable de extensión se encuentre en buenas condiciones. Si está dañado, cámbielo. Los cables de extensión demasiado finos causarán una baja en el voltaje de línea, provocando baja de potencia y exceso de calentamiento. En caso de duda, use un cable de clasificación más alta. Cuanto más bajo es el número de clasificación más grueso será el cable.



- No utilice más de uno los cables de extensión.
- El cabeza de motor puede tener un enchufe polarizado (una aleta es más ancha que la otra); si es así, este enchufe entrará solamente en una sola posición en un enchufe polarizado del cable de extensión. Asegúrese de tener un cable de extensión polarizado. A su vez, el enchufe polarizado del cable de extensión entrará en el tomacorriente de una sola forma. Si el enchufe no entra completamente en el tomacorriente, invierta el enchufe. Si todavía no entra, contacte un electricista autorizado para que instale el tomacorriente apropiado. No cambie el enchufe de ninguna forma.
- No intente reparar el aparato. Inspeccione el aislante y los conectores en el aparato y en el cable de extensión antes de cada uso. Si encuentra algún daño, no lo use hasta no ser reparado por su Centro de Servicio Sears.
- No arrastre el aparato ni lo lleve por el cable; no use el cable como mango, no cierre las puertas contra el cable, ni tire del cable si éste está apoyado contra un borde filoso. Mantenga el cable alejado de superficies calientes. No tire del cable para desconectarlo del tomacorriente. Para desconectar, sujete el enchufe, no el cable.
- No use el cabeza de motor si el interruptor no lo enciende o apaga como corresponde. Hágalo reparar en un Centro de Servicio Sears.
- Mantenga el cable de extensión alejado del usuario y de obstáculos en todo momento. No exponga al calor, al aceite ni a bordes filosos.
- Evite todo contacto del cuerpo con los conductores a tierra, tales como los caños de metal o las cercas de alambre, para evitar la posibilidad

de choque eléctrico. No maneje el enchufe o el aparato con las manos mojadas.

- No use el cabeza de motor con el cable o el enchufe dañados. Si el cabeza de motor no está funcionando como debe, si se ha caído, se ha dañado, dejado a la interperie o dejado caer al agua, devuélvalo a su Centro de Servicio Sears para ser reparado.
- Debe proveerse Interruptor de Fallos en el Circuito a Tierra (Ground Fault Circuit Interruptor- GFCI) en el circuito o en el tomacorriente usado con este aparato. Hay tomacorrientes disponibles con protección GFCI incorporada y estos pueden ser usados para cumplir con esta medida de seguridad.

CONSTRUCCION DE DOBLE AISLAMIENTO

Este cabeza de motor debe ser doble aislado para ayudar a proteger el mismo en contra de choques eléctricos. La construcción de doble aislamiento consiste en dos "capas" de aislamiento eléctrico en lugar de tener toma de tierra. Herramientas y aparatos contruídos con el sistema de doble aislamiento no han sido diseñados para que tomen tierra. Precauciones de seguridad deben ser observadas cuando se use cualquier herramienta eléctrica. El sistema de doble aislamiento sólo provee protección adicional en contra de accidentes causados por fallo interno de aislamiento eléctrico.

 **ADVERTENCIA:** Toda reparación eléctrica hecha a este aparato, incluyendo la cubierta, el interruptor, el motor, etc., debe ser diagnosticada y reparada por un personal de servicio cualificado. Las piezas de reemplazo en productos de doble aislamiento deberán ser idénticas a las piezas que se están reemplazando. Los aparatos de doble aislamiento, vienen marcados con las palabras "doble aislamiento" o "aislado doblemente". El símbolo  (cuadrado dentro de otro cuadrado) puede también aparecer en el aparato. De no permitir que sea el personal de servicio de Sears quien haga las reparaciones a este aparato, puede causar que la construcción de doble aislamiento se convierta ineficaz y resulten accidentes muy serios.

SEGURIDAD DEL APARATO





⚠️ ADVERTENCIA: Desconecte la bujía (o desconecte aparato de la corriente eléctrica) antes de hacer cualquier mantenimiento.

- Inspeccione el aparato totalmente antes de cada uso. Cambie las piezas dañadas. Verifique que no haya pérdidas de combustible. Asegúrese que todos los fijadores estén en su lugar correspondiente y bien fijos.
- Haga el mantenimiento del aparato según los procedimientos recomendados.
- Deseche toda cuchilla doblada, torcida, resquebrajada, quebrada o dañada de cualquier otro modo. Cambie todas las piezas resquebrajadas, descantilladas o dañadas antes de usar el aparato.
- Use únicamente las piezas y accesorios recomendados de la marca Craftsman. Nunca utilice alambre, cable, sogas, hilo, dispositivos desgranadores, etc.
- Asegúrese que la cuchilla se detenga por completo cuando el motor está en marcha lenta (vea los AJUSTES AL CARBURADOR en el manual de instrucciones de cabeza de motor).
- Retire la cuchilla del aparato antes de hacer los ajustes al carburador. Sostenga el aparato con la mano. No haga ajustes al carburador desde el lado de la cuchilla.
- Mantenga alejadas a las demás personas siempre que esté haciendo ajustes al carburador.
- Nunca ponga el aparato en marcha sin tener la caja de cambios instalada. El embrague puede salir volando y causar graves heridas.
- Todo mantenimiento y servicio no explicados en este manual deberán ser efectuados por un Centre de Servicio Sears.
- Si el aparato choca con un objeto extraño, siga el siguiente procedimiento: detenga el motor, desconecte la bujía (o desconecte cabeza de motor de la corriente eléctrica), inspeccione los daños, y repare cualquier daño antes de continuar la operación.

SEGURIDAD AL CORTAR BORDES

⚠️ ADVERTENCIA: Inspeccione el área a ser corada antes de cada uso. Retire los objetos (piedras, vicrio roto, clavos, alambre, hilo, etc.) que puedan ser arrojados por la cuchilla o que puedan enroscarse en el eje.

- Mantenga a los demás, inclusive a los niños, los animales, los espectadores y los asistentes fuera de la zona de peligro de 15 metros (50 pies). Pare el aparato inmediatamente si alguien se le acerca.
- Sostenga el aparato firmemente con las dos manos.
- Mantenga el balance. No se extienda demasiado o se pare en superficies inestables.
- Mantenga siempre las rueda en contacto con el suelo.
- Mantenga todas las partes de su cuerpo alejadas de la cuchilla y del silenciador.
- Siempre empuje el aparato lentamente sobre el terreno. Cuidese constantemente contra las aceras desniveladas, hoyos en el terreno, raíces grandes, etc.
- Use el aparato exclusivamente para los fines descritos en este manual. Use únicamente para bordear. No abuse el aparato. No use bajo la lluvia ni en lugares que se encuentren mojados.
- Para reducir el riesgo de incendio, no permita la acumulación excesiva de césped, hojas o grasa en el accesorio.
- Los objetos golpeados por la cortadora podrían causar accidentes graves a personas. Se deberá examinar cuidadosamente el césped y aclarar todos los objetos antes de comenzar a bordear o cortar.
- Nunca use aparato sin los protector en su lugar. Siempre apague el aparato y desconecte la bujía (o desconecte aparato de la corriente eléctrica).

 <p>Gafas de Seguridad Botas</p>	<p>Las cuchillas pueden arrojar objetos al aire</p>  <p>ADVERTENCIA: Objetos arrojados al aire de forma violenta.</p> <ul style="list-style-type: none"> • Usted puede perder la vista o accidentarse. • Use gafas de seguridad y botas.
 <p>50 pies (15 m)</p>	<p>ADVERTENCIA: Zona de peligro de objetos arrojados al aire.</p> <ul style="list-style-type: none"> • Las cuchillas pueden arrojar objetos al aire violentamente. • Otras personas pueden perder la vista o accidentarse. • Mantenga a personas y animales por lo menos 15 metros (50 pies) alejados de la zona de trabajo.
<p>Las cuchilla giran momentáneamente después de soltar el gatillo.</p> 	<p>Permita que las cuchilla se detengan antes de remover las de la zona que se está cortando.</p>  <p>ADVERTENCIA: Las cuchillas permanecen girando momentáneamente después de soltar el gatillo.</p> <ul style="list-style-type: none"> • Las cuchillas pueden causar serias cortaduras a usted o a otras personas. • Permita que las cuchillas se detengan antes de removerlas de la zona de corte.
 <p>Manual de instrucciones</p>	 <p>Etiquetas de seguridad</p> <p>ADVERTENCIA: Lea el manual de instrucciones.</p> <ul style="list-style-type: none"> • Siga todas las advertencias e instrucciones. • De lo contrario, accidentes de gravedad podrían ocurrir.

TRANSPORTE Y ALMACENADO

- No sostenga el cuchilla expuesta.
- Pare le cabeza de motor antes de dejar el área de trabajo.
- Deje enfriar el cabeza de motor y el cajetín de engranajes antes de guardarlo o de transportarlo en un vehículo.
- Guarde el aparato y el combustible en un lugar donde los vapores del combustible no puedan llegar hasta donde haya chispas o llamas abiertas provenientes de termotanques, motores o interruptores eléctricos, calefactores centrales, etc.
- Guarde el aparato de modo que la cuchilla no pueda causar heridas accidentalmente.
- Guarde el aparato dentro, fuera del alcance de los niños.

Si acontecen situaciones no tratadas en este manual, tenga cuidado y use de buen criterio. Si necesita ayuda, llame al Centro de Servicio Sears al 1-800-554-6723.

AVISO ESPECIAL:

El estar expuesto a las vibraciones a través del uso prolongado de herramientas de fuerza a gasolina, puede causar daños a los vasos sanguíneos o a los nervios de los dedos, las manos y las coyunturas a aquellas personal propensas a los trastornos de la circulación o a las hinchazones anormales. El uso prolongado en climas fríos ha sido asociado con daños a los vasos sanguíneos a personas que por otra parte se encuentran en perfecto estado de salud. Si ocurriera síntomas tales como el entumecimiento, el color, la falta de sentido en los dedos, las manos o en las coyunturas, pare de usar esta máquina de inmediato y procure atención médica. Los sistemas de anti-vibración no garantizan que se evitan tales problemas. Los usuarios que hacen uso continuo y prolongado de las herramientas de fuerza deben fiscalizar atnetamente su estado físico y el estado del aparato.

GUARDE ESTAS INSTRUCCIONES

CRITERIOS: Este accesorio del cortadora de bordes está Enlistado por Underwriter's Laboratories, Inc., de acuerdo con la Norma UL 1602, "Motores a Gasolina, Miembro Rígido del Corte, Cortadoras de Bordes y Recortadoras de Bordes" solamente cuando está utilizado con los modelos siguientes:

Cabeza de motor de 25cc (con el accesorio del cortadora) 358.795501
 Cabeza de motor de 25cc (con el accesorio del cortadora) 358.745501

MONTAJE

CONTENIDO DE LA CAJA

Use la siguiente lista para verificar que todas la piezas hayan sido incluidas:

Modelo 358.792401

- Cortadora de Bordes Accesorio
- Mango (con Abrazadera y Perilla)
- Base de Abrazadera (con Tabulaciones del Espaciador)
- Tornillos de Abrazadera (4)
- Suspensor del Accesorio
- Llave Hexagonal

Examine las piezas para verificar que no haya daños. No use piezas dañadas.

AVISO: Si necesita ayuda, si faltan piezas o si hay piezas dañadas, llame al número 1-800-235-5878.

MONTAJE

ADVERTENCIA: Si recibió el aparato ya armado, repita todos los pasos para asegurarse de que se lo haya armado correctamente y de que todos los fijadores estén bien ajustados.

- Un llave hexagonal (provista) se requiere para el montaje.

INSTALLATION DEL MANGO

PELIGRO: RIESGO DE CORTADURA. Para evitar graves heridas, la parte del mango en forma de barrera debe ser instalada en el tubo superior de la cabeza del motor/tubo superior con el fin de mantener la distancia entre el operador y la cuchilla durante el giro de ésta. Instale la abrazadera del tubo sobre la flecha de la etiqueta de seguridad del tubo superior (extremo a la cabeza del motor de su aparato). Asegure que el mango este en posición con la abrazadera del mango entre las flechas de la etiqueta del mango.

AVISO: La base de la abrazadera del tubo tiene cuatro (4) tabulaciones del espaciador incluidas. Estas tabulaciones se proporcionan para adaptar esta accesorio para el uso con las cabezas de motor/tubo superior que tienen 1 pulgada del tubo superior de diámetro (la abrazadera del tubo no apretará abajo con seguridad en el tubo superior de 1 pulgada de diámetro sin usar estas tabulaciones del espaciador). Estas tabulaciones se deben remover antes del uso y pongalos sobre los huecos del tornillo en la base de la abrazadera. Estas tabulaciones no son necesarias para las cabezas de motor / brazo con un 7/8 de pulgada en el tubo superior.

BASE DE ABRAZADERA

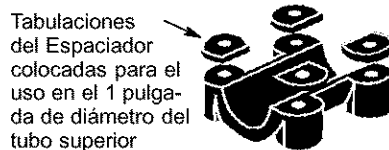
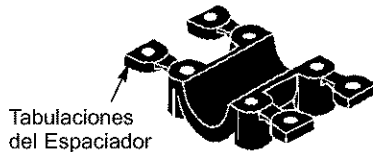

1. Coloque la abrazadera del tubo en la parte superior sobre la flecha en la etiqueta de seguridad.
2. Coloque la base de la abrazadera debajo del tubo superior y alinee los huecos del tornillo de la abrazadera con el tubo y la base de la abrazadera (use las tabulaciones del espaciador entre la abrazadera del tubo y la base de la abrazadera en caso de necesidad para asegurar la abrazadera, es decir para 1 pulgada de diámetro del tubo superior).



3. Inserte los cuatro tornillos en los huecos del tornillo.
4. Asegure la abrazadera del tubo apretando los tornillos con la llave hexagonal.
5. Coloque el mango como se le a mostrado, asegurado el mango se coloca en la abrazadera del mango entre las flechas en la etiqueta del mango.
6. Vuelva a apretar el mango dando vuelta a la perilla de la abrazadera hacia la derecha hasta que el mango es seguro e inmóvil en la abrazadera (la perilla de la abrazadera no se puede apretar demasiado).

USO

CONOZCA EL CORTADORA DE BORDES ACCESORIO

LEA ESTE MANUAL DE INSTRUCCIONES Y LAS REGLAS DE SEGURIDAD ANTES DE COMENZAR A USAR ESTE CORTADORA DE BORDES ACCESORIO. Compare las ilustraciones con su aparato para familiarizarse con la ubicación de los diversos controles y ajustes. Guarde este manual para uso futuro.

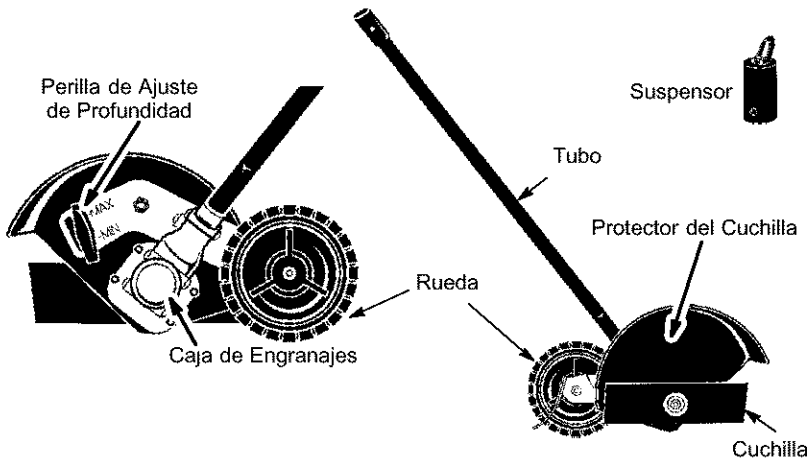

CUCHILLA

La CUCHILLA ha sido diseñada para cortar césped.

PERILLA DE AJUSTE DE PROFUNDIDAD

La PERILLA DE AJUSTE DE PROFUNDIDAD se utiliza para ajustar la rueda para regular la profundidad de corte de la cuchilla.

OPERACION DEL ACOPLADOR

Este modelo está equipado con un acoplador, el cual permite la instalación de accesorios opcionales. Los accesorios opcionales son:

Cultivador 358.792410
Propulsor de Aire 358.792421
Cortadora de Malezas . 358.792441

⚠ ADVERTENCIA: Siempre desconecte la bujía de la cabeza de motor (o desconecte cabeza de motor de la corriente eléctrica) antes de retirar o instalar los accesorios.

COMO REMOVER EL ACCESORIO

PRECAUCION: Al retirar o instalar los accesorios, ponga el cabeza de motor y el accesorio en una superficie plana para estabilidad.

1. Afloje el acoplador dando vuelta a la perilla a la izquierda.

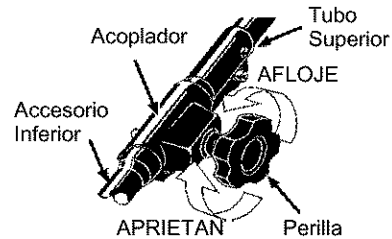

2. Oprima y sostenga el botón de conexión/desconexión.

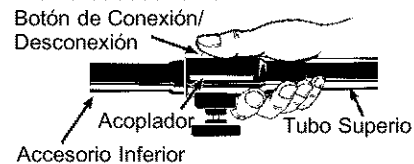

3. Mientras sostiene el tubo superior con firmeza, quite el accesorio inferior del acoplador en forma recta.

INSTALACIÓN DEL ACCESORIO

1. Retire la tapa de tubo del accesorio (si presente) y deseche.
2. Coloque el botón de conexión/desconexión del accesorio inferior en el agujero de la guía del acoplador de la tubo superior.

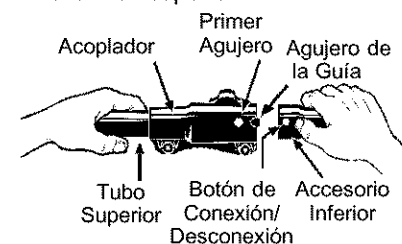

3. Empuje el accesorio inferior en el acoplador hasta que el botón de conexión/desconexión se encaje en el primer agujero.
4. Antes de usar el aparato, apriete la perilla firmemente dando vuelta a la derecha.

INSTALACIÓN DEL SUSPENSOR

Una suspensor de la accesorio se proporciona para el almacenaje cuando la accesorio no se está utilizando. Para instalar la suspensión en la accesorio:

1. Retire la tapa de tubo del accesorio (si presente) y deseche.
2. Presione y sostenga el botón de conexión/desconexión.
3. Empuje la suspensor sobre la accesorio hasta que el botón de conexión/desconexión se encaja en el hueco.

POSICION DE USO

SIEMPRE USE:



Cuando de operar el aparato, parése como se vea en la figura y verifique lo siguiente:

- Usando anteojos de seguridad y ropa gruesa como protección.
- Mantenga brazo derecho ligeramente doblado, y la mano derecha sostiene el mango del gatillo acelerador del cabeza de motor.
- Mantenga el brazo izquierdo extendido con la mano izquierda sostiene el mango.
- Mantenga el aparato debajo del nivel de la cintura.
- Ajuste rueda del cortadora de bordes para lograr una profundidad de corte correcta.

⚠ ADVERTENCIA: Nunca intente ajustar la rueda con el aparato en funcionamiento. Siempre pare el motor, asegúrese de que la cuchilla se haya detenido por completo, y desconecte la bujía (o desconecte aparato de la corriente eléctrica) antes de hacer ajustes.

PARA CORTAR BORDES

A medida que se familiarice con el aparato, ud. podría determinar y su propio ritmo de trabajo. Los factores tales como la profundidad del corte y el material que se está cortando afectarán la velocidad y el tiempo requeridos para hacer un trabajo en particular.

- Permita que el motor se caliente Antes de empezar a cortar.
- Aumente las revoluciones antes de colocar la cuchilla en el corte. Para obtener los mejores resultados, corte con el motor acelerado a fondo.
- Trabaje siempre alejándose de la gente y de los objetos sólidos tales como los paredones, las rocas grandes, los árboles, los automóviles, etc.
- Tenga cuidado al cortar cerca de los árboles o de plantas valiosas. La cuchilla metálica de alta velocidad puede cortar las raíces y dañar las plantas.
- Si la cuchilla se para, haga retroceder inmediatamente el aparato para permitir que la cuchilla vuelva a girar. Si la cuchilla sigue detenida, pare el motor, desconecte la bujía e inspeccione el aparato para detectar bloqueo o daño.

ADVERTENCIA: Mantenga limpia área de la cuchilla. Pare el motor, asegúrese de que la cuchilla se haya

detenido por completo y desconecte la bujía (o desconecte aparato de la corriente eléctrica) antes de limpiar.

AJUSTE DE PROFUNDIDAD

ADVERTENCIA: Nunca intente ajustar la profundidad con el motor en funcionamiento. Suelte siempre el gatillo acelerador, espere hasta que la cuchilla deje de girar, ponga el interruptor ON/OFF de la cabeza del motor en posición OFF y desconecte la bujía (o desconecte aparato de la corriente eléctrica) antes de hacer ajustes.

1. Afloje la perilla de ajuste de profundidad.

Perilla de Ajuste de Profundidad

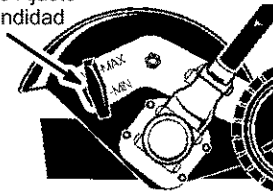

2. Deslice la rueda hasta la posición deseada.
 - Enlevar la rueda aumenta la profundidad de corte.
 - Bajar la rueda disminuye la profundidad de corte.
3. Apriete la perilla de ajuste con firmeza.

MANTENIMIENTO

CRONOGRAMA DE MANTENIMIENTO

ADVERTENCIA: Siempre apague el aparato y desconecte la bujía (o desconecte aparato de la corriente eléctrica) antes de hacer cualquier mantenimiento.

TAREA DE CUIDADO Y MANTENIMIENTO	CUANDO HACER
Verificar que no haya piezas ni fijadores sueltos	Antes de cada uso
Verificar que no haya piezas dañadas ni gastadas	Antes de cada uso
Inspeccione y limpie el aparato y las placas	Después de cada uso
Inspeccionar o cambiar la cuchilla	Cada 5 horas de uso

RECOMENDACIONES GENERALES

La garantía de este aparato no cubre los artículos que han sido sometidos al abuso o a la negligencia por parte del usuario. Para recibir el valor completo de la garantía, el usuario deberá mantener el aparato según las instrucciones en este manual. Hará falta hacer varios ajustes periódicamente para mantener el aparato de forma debida.

VERIFIQUE QUE NO HAYA PIEZAS DANADAS NI GASTADAS

Entre en contacto con el Centro de Servicio Sears para el remplazo de piezas dañadas o desgastadas.

- Protector para la cuchilla – Deje de usar el accesorio si el protector para la cuchilla está dañado.

VERIFIQUE QUE NO HAYA FIJADORES SUELTOS NI OTRAS PIEZAS SUELTAS

- Tuerca de la cuchilla
- Fijadores

INSPECCION Y LIMPIE EL APARATO Y LAS PLACAS

- Después de que cada uso, inspeccione la aparato completa para saber si hay piezas flojas o dañados. Limpie el aparato y sus placas usando un trapo húmedo con detergente suave.
- Seque el aparato con un trapo limpio y seco.

MANTENIMIENTO DE LA CUCHILLA

⚠ ADVERTENCIA: La cuchilla sigue girando después de que el motor para y después de que se suelte el gatillo. Para evitar graves heridas, asegúrese de que la cuchilla se haya detenido completamente y desconecte la bujía (o desconecte aparato de la corriente eléctrica) antes de hacer ningún trabajo con la cuchilla.

necte la bujía (o desconecte aparato de la corriente eléctrica) antes de hacer ningún trabajo con la cuchilla.

⚠ ADVERTENCIA: Cambio siempre la cuchilla si está doblada, otro forma. Nunca intente enderezar y volver a usar una cuchilla dañada. Use únicamente la cuchilla de repuesto especificada. Use guantes protectores al tocar u al hacer mantenimiento a la cuchilla para evitar heridas.

- La cuchilla es reversible. Cuando el filo se haya gastado de un lado, invierta la cuchilla (vea CAMBIO DE LA CUCHILLA en la sección SERVICIO Y AJUSTES).
- Periódicamente verifique que la cuchilla esté perfectamente recta. Apoye la cuchilla en una superficie plana e inspecciónela. Descarte la cuchilla si no está perfectamente plana.

SERVICIO Y AJUSTES

CAMBIO DE LA CUCHILLA

⚠ ADVERTENCIA: La cuchilla sigue girando después de que el motor para y después de que se suelte el gatillo. Para evitar graves heridas, asegúrese de que la cuchilla se haya detenido completamente y desconecte la bujía (o desconecte aparato de la corriente eléctrica) antes de hacer ningún trabajo con la cuchilla.

⚠ ADVERTENCIA: Use guantes de protección al tocar o al hacer mantenimiento a la cuchilla para evitar heridas. La cuchilla es muy filosa y corta aún no estando en movimiento.

1. Gire la cuchilla para hacer coincidir el orificio del taza para el polvo con el orificio lateral del cajetín de engranajes.
2. Introduzca un destornillador pequeño por los orificios confrontados. Esto previene que el eje gire mientras usted afloje la tuerca de la cuchilla.

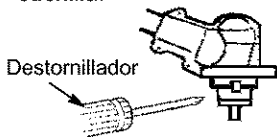

3. Manteniendo el destornillador en su posición, remueva la tuerca de la cuchilla dando vuelta a la derecha.
4. Remueva ambas arandelas, y la cuchilla de la eje.

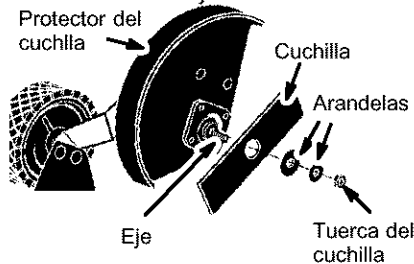

5. Coloque la cuchilla nueva en el eje.
6. Reinstale ambas arandelas y tuerca dando vuelta a la izquierda.
7. Manteniendo el destornillador en su posición, apriete la tuerca firmemente usando una llave.
8. Remueva el destornillador.
9. Gire la cuchilla de mano. Si la cuchilla se aproxima a la protector o parece girar irregularmente, significa que no está centrada y será necesario reinstalarla.

ALMACENAJE

⚠ ADVERTENCIA: Realice los siguientes pasos después de cada uso:

- Deje enfriar el motor y el cajetín de engranajes antes de guardarlo o de transportarlo.
- Almacene el aparato con todos los protector del cuchilla en su lugar correspondiente. Posicione al aparato de modo que la cuchilla no pueda herir accidentalmente.
- Almacene el aparato en un área seca, bien ventilada y fuera del alcance de los niños.

ESTACIONAL ALMACENAJE

Prepare el aparato para almacenarlo al final de la temporada o si no lo va a usar por más de 30 días.

Si se almacene su accesorio por un periodo del tiempo:

- Limpie el aparato en su totalidad.
- Inspeccione el área del protector y limpie toda la tierra, el hierba, las hojas y los escombros que ha acumulado. Inspeccione la cuchilla y el protector; cambie la cuchilla si está doblada, torcida, resquebrajada, quebrada o dañada de cualquier otro modo.
- Aplique una leve capa de aceite a las superficies metálicas exteriores.
- Aplique una capa de aceite a la superficie entera de la cuchilla; envuélvalo en papel grueso o tela.
- Examine el aparato en su totalidad para verificar que no haya tornillos ni tuercas sueltos. Cambie toda pieza dañada, gastado o quebrada.
- Al comienzo de la próxima temporada, utilice solamente combustible fresco mezclado en proporción con el aceite.