

Instruction Manual



BRUSHCUTTER ATTACHMENT

Model No.
358.792441

**NOT DESIGNED FOR USE
WITH ELECTRIC POWERHEADS**

- Safety
- Assembly
- Operation
- Maintenance
- Parts List
- Español

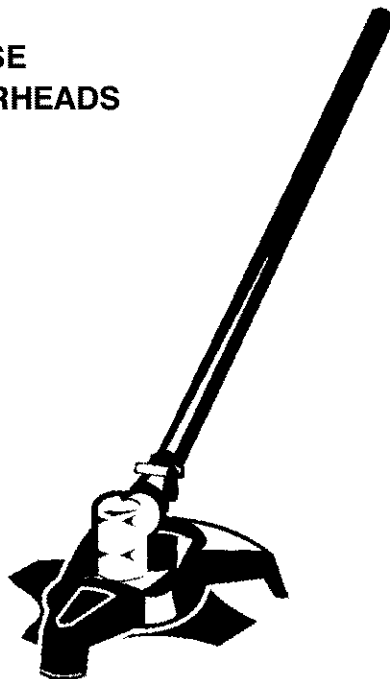

DANGER:

Read and follow all Safety Rules and Operating Instructions before first use of this product.



For answers to your questions about this product: Call 7 am-7 pm, Mon.-Sat., or 10 am-7 pm, Sun.

1-800-235-5878 (Hours listed are Central Time)

Sears, Roebuck and Co., Hoffman Estates, IL 60179 U.S.A.

TABLE OF CONTENTS

Warranty Statement	2	Service & Adjustments	14
Identification of Symbols	2	Storage	15
Safety Rules	2	Parts List	16
Assembly	5	Spanish	17
Operation	10	Parts and Ordering	Back Cover
Maintenance	14		

WARRANTY STATEMENT

FULL ONE YEAR WARRANTY ON CRAFTSMAN® BRUSHCUTTER ATTACHMENT

For one year from the date of purchase, when this Craftsman Brushcutter Attachment is maintained and lubricated according to the operating and maintenance instructions in this manual, Sears will repair, free of charge, any defect in materials or workmanship.

This warranty excludes expendable parts that become worn during normal use.

If this Craftsman Brushcutter Attachment is used for commercial purposes, this warranty applies for only 90 days from the date of purchase. If this Craftsman Brushcutter Attachment is used for rental purposes, this warranty applies for only 30 days from the date of purchase.

This warranty applies only while this product is in use in the United States.

WARRANTY SERVICE IS AVAILABLE BY RETURNING THE CRAFTSMAN BRUSHCUTTER ATTACHMENT TO THE NEAREST SEARS STORE OR SERVICE CENTER IN THE UNITED STATES.

This warranty gives you specific legal rights, and you may also have other rights which vary from state to state.

Sears, Roebuck and Co., D/817 WA, Hoffman Estates, IL 60179

IDENTIFICATION OF SYMBOLS



DANGER! This brushcutter can be dangerous! Careless or improper use can cause serious or even fatal injury.

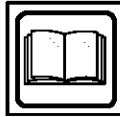

Read and understand the instruction manual before using the brushcutter.



Always wear appropriate ear protection, eye protection and head protection.

SAFETY RULES

WARNING: When using gardening appliances, basic safety precautions should always be followed to reduce the risk of fire and serious injury. Read and follow all instructions. Failure to do so can result in serious injury.

DANGER: *This power tool can be dangerous!* This unit can cause serious injury including amputation or blindness to the operator and others. The warnings and safety instructions

in this manual must be followed to provide reasonable safety and efficiency in using the unit. The operator is responsible for following the warnings and instructions in this manual and on the unit. Read the entire instruction manual before assembling and using the unit! Restrict the use of this unit to persons who read, understand, and follow the warnings and instructions in this manual and on the unit. Never allow children to operate this unit.



INSTRUCTION
MANUAL



SAFETY INFORMATION
ON THE UNIT

⚠ DANGER: Never use flailing devices.

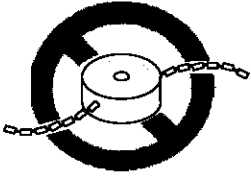

⚠ DANGER: Blade can thrust violently away from material it does not cut. Blade thrust can cause amputation of arms or legs. Keep people and animals 50 feet (15 meters) away.



⚠ WARNING: Blade/trimmer line can throw objects violently. You can be blinded or injured. Wear eye and leg protection.

ALWAYS WEAR:

-  Eye Protection
-  Leg Guards
-  Boots

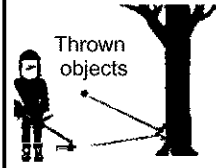

⚠ WARNING: Hazard zone for thrown objects. Blade/trimmer line can throw objects violently. Others can be blinded or injured. Keep people and animals 50 feet (15 meters) away.

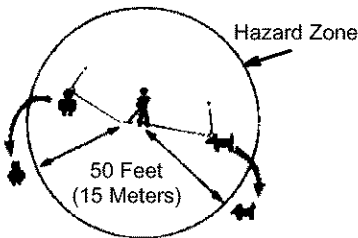

⚠ WARNING: Do not use trimmer head as a fastening device for the blade.



⚠ WARNING: The blade continues to spin after throttle is released or engine is turned off. The coasting blade can throw objects or seriously cut you if accidentally touched. Stop the blade by contacting the left hand side of coasting blade with material already cut.

Stop coasting blade by contact with cut material.

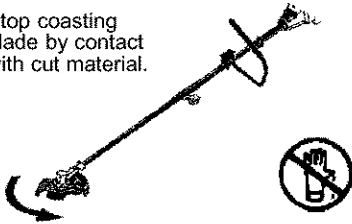

OPERATOR SAFETY

- Dress properly. Always wear safety glasses or similar eye protection when operating, or performing maintenance on your unit (safety glasses are available). Eye protection should be marked Z87.
- Always wear face or dust mask if operation is dusty.
- Always wear heavy, long pants, long sleeves, boots, and gloves. Wearing safety leg guards is recommended.
- Always wear foot protection. Do not go barefoot or wear sandals. Stay clear of spinning line/blade.
- Secure hair above shoulder length. Secure or remove loose clothing and jewelry or clothing with loosely hanging ties, straps, tassels, etc. They can be caught in moving parts.
- Being fully covered also helps protect you from debris and pieces of toxic plants thrown by spinning line/blade.
- Stay Alert. Do not operate unit when you are tired, ill, upset or under influence of alcohol, drugs, or medication. Watch what you are doing; use common sense.
- Wear hearing protection.

- Never start or run the engine inside a closed room or building. Breathing exhaust fumes can kill.
- Keep handles free of oil and fuel.
- Always use the handlebar and a properly adjusted shoulder strap when using brushcutter attachment (see ASSEMBLY).
- Move at least 10 feet (3 meters) away from fueling site before starting engine.
- Stop engine and allow it to cool before removing fuel cap.
- Remove fuel cap slowly.

CUTTING SAFETY

⚠ WARNING: Inspect the area to be cut before each use. Remove objects (rocks, broken glass, nails, wire, string, etc.) which can be thrown or become entangled in the blade or trimmer line.

UNIT/MAINTENANCE SAFETY

⚠ WARNING: Disconnect powerhead spark plug (or disconnect powerhead from power source) before performing maintenance.

- Look for and replace damaged or loose parts before each use. Look for and repair fuel leaks before use. Keep unit in good working condition.
- Throw away blades that are bent, warped, cracked, broken, or damaged in any other way. Replace trimmer head parts that are cracked, chipped, broken, or damaged in any other way before using the unit.
- Maintain the unit according to recommended procedures. Keep the blade sharp. Never use flailing devices, wire, rope, string, etc.
- Use only specified blade or trimmer head; make sure it is properly installed and securely fastened.
- Never start engine with clutch shroud removed. The clutch can fly off and cause serious injury.
- Be sure blade or trimmer head stops turning when engine idles.
- Make carburetor adjustments with the lower end supported to prevent the blade or trimmer line from contacting any object. Hold the unit by hand; do not use the shoulder strap for support.
- Keep others away when making carburetor adjustments.
- Use only recommended Craftsman accessories and replacement parts.
- Have all maintenance and service not explained in this manual performed by a Sears Service Center.
- Keep others including children, animals, bystanders, and helpers at least 50 feet (15 meters) away. Stop the engine immediately if you are approached.
- Always keep engine on the right-hand side of your body.
- Hold the unit firmly with both hands.
- Keep firm footing and balance. Do not overreach.
- Keep blade/trimmer head below waist level.
- Do not raise powerhead engine above your waist.
- Keep all parts of your body away from spinning blade/line and muffler.
- Cut from your left to your right. Cutting on right side of shield will throw debris away from the operator.
- Use only in daylight or good artificial light.
- Use only for jobs explained in this manual.

TRANSPORTING AND STORAGE

FUEL SAFETY

- Mix and pour fuel outdoors.
- Keep away from sparks or flames.
- Use a container approved for fuel.
- Do not smoke or allow smoking near fuel or the unit or while using the unit.
- Avoid spilling fuel or oil. Wipe up all fuel spills before starting engine.
- Stop the powerhead engine before carrying unit.
- Keep muffler away from your body.
- Allow engine to cool and secure unit before storing or transporting it in a vehicle.
- Empty the fuel tank before storing or transporting the unit. Use up fuel left in the carburetor by starting the engine and letting it run until it stops.
- Store unit and fuel in an area where fuel vapors cannot reach sparks or open flames from water heaters, electric motors or switches, furnaces, etc.
- Store unit so the blade or line limiter blade on shield cannot accidentally cause injury.
- Store unit indoors, out of reach of children.

SPECIAL NOTICE: Exposure to vibrations through prolonged use of gasoline powered hand tools could cause blood vessel or nerve damage in the fingers, hands, and joints of people prone to circulation disorders or abnormal swellings. Prolonged use in cold weather has been linked to blood vessel damage in otherwise healthy people. If symptoms occur such as numbness, pain, loss of strength, change in skin color or texture,

or loss of feeling in the fingers, hands, or joints, discontinue the use of this tool and seek medical attention. An anti-vibration system does not guarantee the avoidance of these problems. Users who operate power tools on a continual and regular basis must monitor closely their physical condition and the condition of this tool.

SAVE THESE INSTRUCTIONS

ASSEMBLY

CARTON CONTENTS

Check carton contents against the following list.

Model 358.792441

- Brushcutter Attachment
- Handlebar (with Clamp and Knob)
- Handlebar Clamp Base (with Spacer Tabs)
- Shoulder Strap
- Upper Shoulder Strap Clamp
- Lower Shoulder Strap Clamp (with Spacer Tabs)
- Handlebar Clamp Screws (4)
- Shoulder Strap Clamp Screws (2)
- Large nut for installing blade
- Cupped washer
- Trimmer head
- 4-point weed blade (assembled on brushcutter attachment)
- Wing nut (screwed onto shield)
- Metal shield (assembled on brushcutter attachment)
- Plastic shield
- Attachment Hanger
- Hex Wrench
- Container of line

Examine parts for damage. Do not use damaged parts.

NOTE: If you need assistance or find that parts are missing or damaged, call 1-800-235-5878.

ASSEMBLY

WARNING: If received assembled, repeat all steps to ensure your unit is properly assembled and all fasteners are secure.

- A hex wrench (provided) is required for assembly.

INSTALLING BRUSHCUTTER ATTACHMENT

CAUTION: When removing or installing attachments, place the unit on a flat surface for stability.

1. Loosen the coupler by turning the knob counterclockwise.

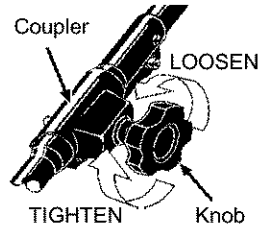

2. Remove the tube cap from the brushcutter attachment (if present).
3. Position locking/release button of attachment into guide recess of coupler.
4. Push the attachment into the coupler until the locking/release button snaps into the primary hole.
5. Before using the unit, tighten the knob securely by turning clockwise.

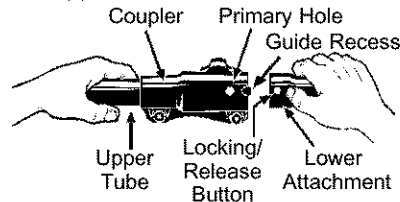

WARNING: Make sure the locking/release button is locked in the primary hole and the knob is securely tightened before operating the unit.

HANDLEBAR ASSEMBLY

DANGER: RISK OF CUT. To avoid serious injury, the barrier portion of the handlebar must be installed as shown on the upper tube of the powerhead to provide a barrier between operator and the spinning blade. Attach tube clamp above arrow on safety warning decal on the upper tube (powerhead end of unit). Ensure handlebar is positioned on handlebar clamp between the arrows on the handlebar decal.

NOTE: The tube clamp base has four spacer tabs attached. These tabs are provided to adapt this attachment for use with powerheads that have a 1" diameter upper tube (the tube clamp will not tighten down securely on the 1" diameter upper tube without using these spacer tabs). The tabs must be broken off completely before use and placed over the screw holes on the clamp base. These tabs are not needed for powerheads with a 7/8" upper tube.

HANDLEBAR CLAMP BASE

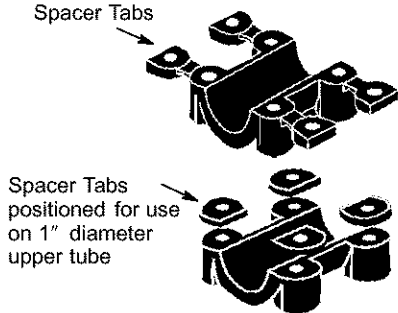

1. Place the tube clamp over the upper tube above the arrow on the safety decal.
2. Position the clamp base under the upper tube and align the tube clamp and clamp base screw holes (use spacer tabs between tube clamp and clamp base if necessary to secure clamp, i.e. for 1" diameter upper tube).

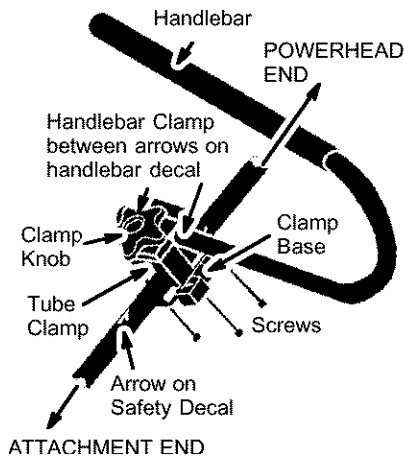

3. Insert four screws into the screw holes.

4. Secure tube clamp by tightening screws with the hex wrench.
5. Position the handlebar as shown, ensuring the handlebar is positioned on the handlebar clamp between the two arrows on the handlebar decal.
6. Retighten handlebar by turning clamp knob clockwise until handlebar is secure and stationary in clamp (clamp knob cannot be overtightened).

SHOULDER STRAP ASSEMBLY

WARNING: Proper shoulder strap and handlebar adjustments must be made with the engine completely stopped before using unit. The shoulder strap clamp must be installed as shown above the handlebar on the upper tube (powerhead end of unit).

NOTE: The lower shoulder strap clamp has two spacer tabs attached. These tabs are provided to adapt this attachment for use with powerheads that have a 1" diameter upper tube (the shoulder strap clamp will not tighten down securely on the 1" diameter upper tube without using these spacer tabs). The tabs must be broken off completely before use and placed over the screw holes on the lower shoulder strap clamp. These tabs are not needed for powerheads with a 7/8" upper tube.

LOWER SHOULDER STRAP CLAMP

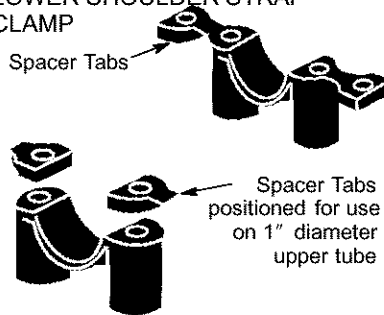

1. Place the upper shoulder strap clamp over the upper tube above the handlebar.
2. Position the lower shoulder strap clamp under the upper tube and align the upper and lower clamp screw holes (use spacer tabs between upper and lower clamps if necessary to secure clamp, i.e. for 1" diameter upper tube).

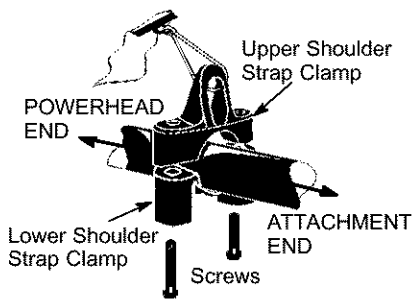

3. Insert two screws into the screw holes.
 4. Secure shoulder strap clamp by tightening screws with the hex wrench.
 5. Insert your right arm and head through the shoulder strap and allow it to rest on your left shoulder. Make sure the danger sign is on your back and the hook is to the right side of your waist.
- NOTE:** A one-half twist is built in the shoulder strap to allow the strap to rest flat on the shoulder.
6. Adjust the strap, allowing the hook to be about 6 inches below the waist.
 7. Fasten the strap hook to the clamp and lift the tool to the operating position.
 8. Try on shoulder strap and adjust for fit and balance before starting the engine or beginning a cutting operation.

NOTE: It may be necessary to relocate the shoulder strap clamp on the shaft for proper balancing of unit.

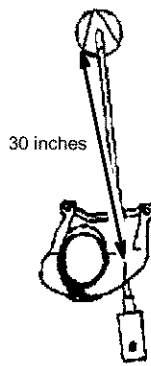
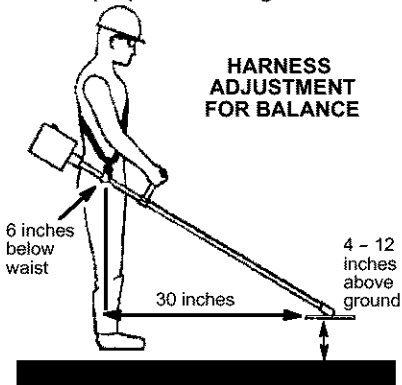

CONFIGURING YOUR UNIT

You can configure your unit using a trimmer head for grass and light weeds, or a weed blade for cutting grass, weeds, and brush up to 1/2 inch in diameter. To assemble your unit, go to the section for the desired configuration and follow the instructions.

ASSEMBLY INFORMATION - TRIMMER HEAD

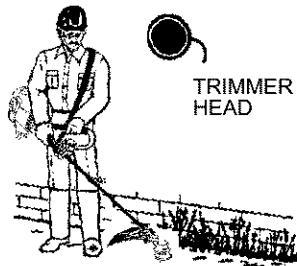

NOTE: Remove the blade and metal shield before attaching the plastic shield and trimmer head. To remove blade, align hole in the dust cup with the hole in the side of the gearbox by rotating the blade. Insert a small screwdriver into aligned holes. This will keep the shaft from turning while loosening the blade nut. Remove blade nut by turning clockwise. Remove the screwdriver. Remove both washers and blade. To remove metal shield, loosen and remove the four mounting screws. See ATTACHING THE METAL SHIELD and INSTALLATION OF THE METAL BLADE for illustrations. Be sure to store all parts and instructions for future use.

INSTALLATION OF THE TRIMMER HEAD

NOTE: Before installing the trimmer head, make sure the dust cup and retaining washer are positioned on the shaft of the gearbox. The retaining washer must be positioned with the raised section toward the gearbox.

1. Align hole in the dust cup with the hole in the side of the gearbox by rotating the dust cup.
2. Insert a small screwdriver into aligned holes. This will keep the shaft from turning while tightening trimmer head.

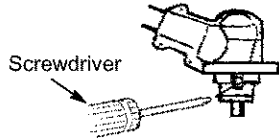

3. While holding the screwdriver in position, thread trimmer head onto the shaft by turning counterclockwise. **Only tighten hand tight!**

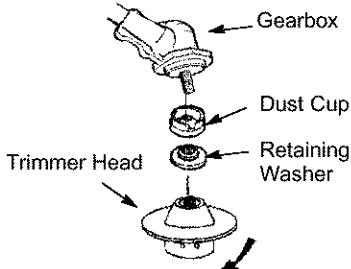

4. Remove the screwdriver.
- ATTACHING THE PLASTIC SHIELD**

WARNING: The shield must be properly installed. The shield provides partial protection from the risk of thrown objects to the operator and others and is equipped with a line limiter blade which cuts excess line to the proper length. The line limiter blade (on underside of shield) is sharp and can cut you.

1. Remove wing nut from shield.
2. Insert bracket into slot on shield.
3. Pivot shield until bolt passes through hole in bracket.
4. Tighten the wing nut securely.

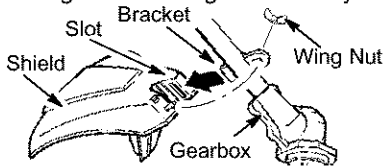

ASSEMBLY INFORMATION - WEED BLADE



NOTE: Remove the trimmer head and plastic shield before attaching the metal shield and installing the weed blade. To remove the trimmer head, align hole in the dust cup with the hole in the side of the gearbox by rotating the dust cup. Insert a small screwdriver into aligned holes. This will keep the shaft from turning while loosening the trimmer head. Remove the trimmer head by turning clockwise. Remove the screwdriver. To remove the plastic shield, loosen and remove wing nut. Pivot shield to release bracket from slot. See INSTALLATION OF THE TRIMMER HEAD and ATTACHING THE PLASTIC SHIELD for illustrations. Be sure to store all parts and instructions for future use. Never use the trimmer head with the metal blade installed.

ATTACHING THE METAL SHIELD

WARNING: The metal shield must be properly installed on the tool anytime the tool is used with a blade. The forward tip of the metal shield helps to reduce the occurrence of blade thrust which can cause serious injury such as amputation to the operator or bystanders. Failure to install the shield in the position shown can result in serious injury to the operator. The length of the shield must be aligned with the length of the tube.

1. Place the metal shield under the gearbox, and align the screw holes.

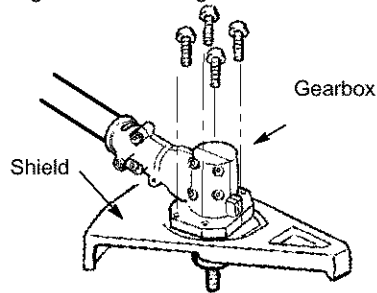

2. Insert and thread the 4 mounting screws through the holes of the gearbox and the metal shield. Tighten evenly and securely with the hex wrench provided.

INSTALLATION OF THE METAL BLADE

WARNING: Wear protective gloves when handling or performing maintenance on the blade to avoid injury. The blade is sharp and can cut you even when it is not moving.

WARNING: Do not use any blades, or fastening hardware other than the washers and nuts shown in the following illustrations. These parts must be provided by Sears and installed as shown below. Failure to use proper parts can cause the blade to fly off and seriously hurt you or others.

NOTE: The dust cup and retaining washer are located on the gearbox shaft and not in the parts bag. All other fasteners mentioned in the following assembly steps are in the parts bag.

1. Remove the retaining washer from the threaded shaft of the gearbox. Leave the dust cup on the shaft.
2. Install the blade and the retaining washer over the threaded shaft.
3. Make sure the raised part of the retaining washer is facing the gearbox and the raised area fits into the hole in the center of the blade.
4. Slide the blade and retaining washer onto the shaft of the gearbox.
5. Place the cupped washer onto the shaft. Make sure the cupped side of the washer is toward the blade.
6. Install the blade nut by threading onto the shaft counterclockwise.

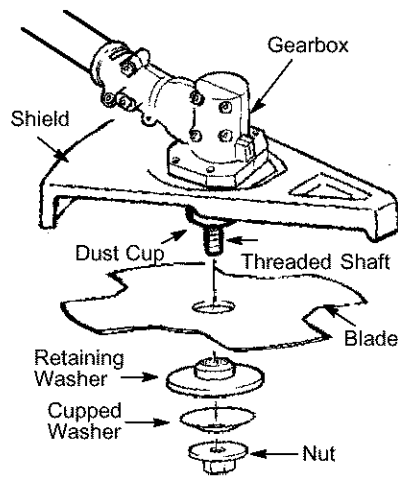

NOTE: Make sure all parts are in place as illustrated, and the blade is sandwiched between the dust cup and the retaining washer. There should be no space between the blade and the dust cup or the retaining washer.

7. Align hole in dust cup with hole in side of gearbox by rotating the blade.
8. Insert a small screwdriver into aligned holes. This will keep the shaft from turning while tightening the blade nut.

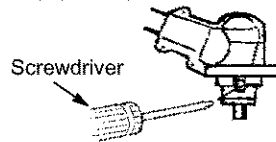

9. Tighten blade nut firmly with a wrench while holding screwdriver in position.
10. Remove the screwdriver.
11. Turn blade by hand. If the blade binds against the shield, or appears to be uneven, the blade is not centered, and you must reinstall.

NOTE: To remove blade, insert screwdriver into aligned holes. Unthread the nut and remove parts. Be sure to store parts and instructions for future use.

OPERATION

KNOW YOUR BRUSHCUTTER ATTACHMENT

READ THIS INSTRUCTION MANUAL AND SAFETY RULES BEFORE OPERATING YOUR BRUSHCUTTER ATTACHMENT. Compare the illustrations with your unit to familiarize yourself with the location of various controls and adjustments. Save this manual for future reference.

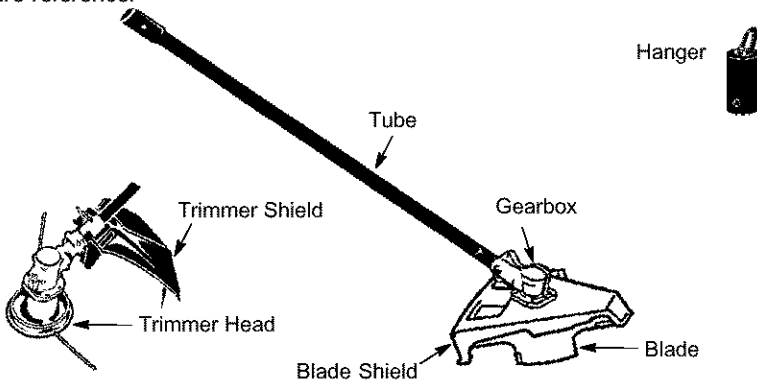

BLADE

The BLADE is designed for cutting grass, weeds, and brush up to 1/2 inch in diameter.

TRIMMER HEAD

The TRIMMER HEAD holds cutting line and is designed for cutting grass and light weeds.

BLADE SHIELD

The BLADE SHIELD provides protection from the spinning blade.

TRIMMER SHIELD

The TRIMMER SHIELD provides protection from the spinning trimmer head.

OPERATING THE COUPLER

Your powerhead is equipped with a coupler which enables optional attachments to be installed. The optional attachments are:

Edger	358.792401
Cultivator	358.792410
Blower	358.792421

WARNING: Always disconnect powerhead spark plug before removing or installing attachments.

REMOVING BRUSHCUTTER ATTACHMENT (OR OTHER OPTIONAL ATTACHMENTS)

CAUTION: When removing or installing attachments, place the powerhead and attachment on a flat surface for stability.

1. Loosen the coupler by turning the knob counterclockwise.

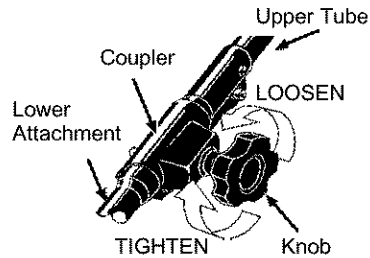

2. Press and hold the locking/release button.

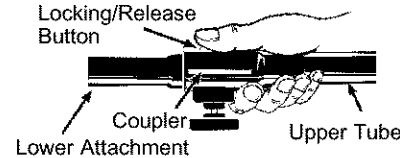

3. While securely holding the upper tube, pull the attachment straight out of the coupler.

INSTALLING OPTIONAL ATTACHMENT

1. Remove the tube cap from the attachment (if present) and discard.
2. Position locking/release button of attachment into guide recess of upper tube coupler.

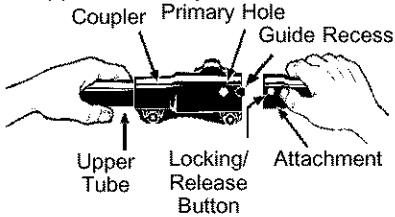

3. Push the attachment into the coupler until the locking/release button snaps into the primary hole.
4. Before using the unit, tighten the knob securely by turning clockwise.

INSTALLING ATTACHMENT HANGER

An attachment hanger is provided for storage when attachment is not in use. To install hanger on attachment:

1. Remove the tube cap from the attachment (if present) and discard.
2. Press and hold the locking/release button.
3. Push hanger onto the attachment until the locking/release button snaps into the hole.

OPERATING POSITION

ALWAYS WEAR:

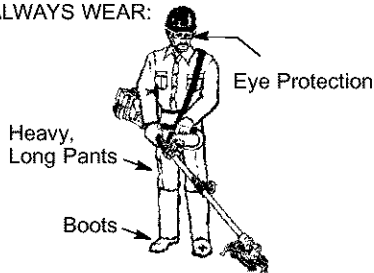

NOTE: This brushcutter attachment is not designed for use with electric powerheads.

When operating unit with brushcutter attachment, clip shoulder strap onto upper shoulder strap clamp, stand as shown and check for the following:

- Wear eye protection and heavy clothing.
- Keep arms extended with right hand holding the trigger handle of powerhead.

- Keep left arm extended with left hand holding the handlebar.
- Keep unit below waist level.
- Shoulder strap pad should be centered on your left shoulder and danger sign centered on your back.
- Maintain full weight of tool on left shoulder.
- Without bending over, keep the blade near and parallel to the ground and not crowded into material being cut.

OPERATING INSTRUCTIONS FOR USE OF BRUSHCUTTER ATTACHMENT WITH TRIMMER HEAD

WARNING: Always wear eye protection. Never lean over the trimmer head. Rocks or debris can ricochet or be thrown into eyes and face and cause blindness or other serious injury.

Before trimming, bring engine to a speed sufficient to cut material to be trimmed.

Do not run the engine at a higher speed than necessary. The cutting line will cut efficiently when the engine is run at less than full throttle. At lower speeds, there is less engine noise and vibration. Always release the throttle trigger and allow the engine to return to idle speed when not cutting.

CUTTING METHODS

WARNING: Use minimum speed and do not crowd the line when cutting around hard objects (rock, gravel, fence posts, etc.), which can damage the trimmer head, become entangled in the line, or be thrown causing a serious hazard.

- The tip of the line does the cutting. You will achieve the best performance and minimum line wear by not crowding the line into the cutting area. The right and wrong ways are shown below.

Tip of line does the cutting

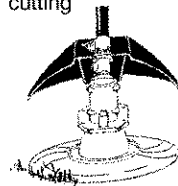

Right

Line crowded into work area



Wrong

- The line will easily remove grass and weeds from around walls, fences, trees and flower beds, but it also can cut the tender bark of trees or shrubs and scar fences.
- For trimming or scalping, use less than full throttle to increase line life and decrease head wear, especially:
 - During light duty cutting.
 - Near objects around which the line can wrap such as small posts, trees or fence wire.
- For mowing or sweeping, use full throttle for a good clean job.

TRIMMING – Hold the bottom of the trimmer head about 3 inches (8 cm) above the ground and at an angle. Allow only the tip of the line to make contact. Do not force trimmer line into work area.

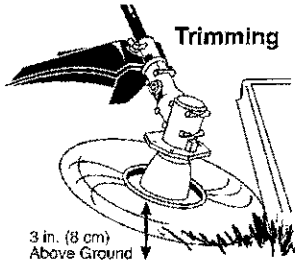

SCALPING – The scalping technique removes unwanted vegetation down to the ground. Hold the bottom of the trimmer head about 3 inches (8 cm) above the ground and at an angle. Allow the tip of the line to strike the ground around trees, posts, monuments, etc. This technique increases line wear.

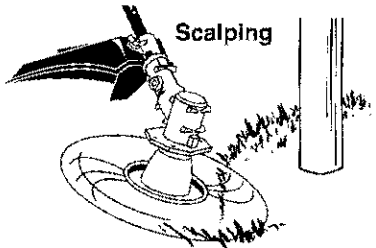

MOWING – Your trimmer is ideal for mowing in places conventional lawn mowers cannot reach. In the mowing position, keep the line parallel to the ground. Avoid pressing the head into the ground as this can scalp the ground and damage the tool.

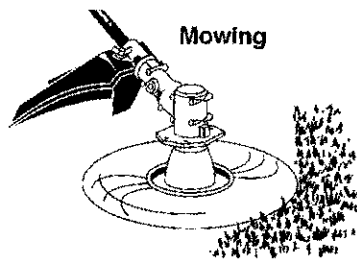

SWEEPING – The fanning action of the rotating line can be used to blow away loose debris from an area. Keep the line parallel to and above the area surface and swing the tool from side to side.

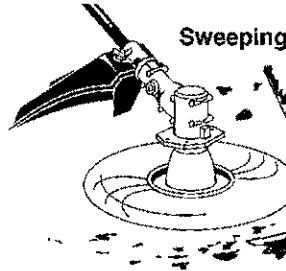

OPERATING INSTRUCTIONS FOR USE OF BRUSHCUTTER ATTACHMENT WITH WEED BLADE

- **Blade Thrust** is a reaction that only occurs when using a bladed unit. This reaction can cause serious injury such as amputation. Carefully study this section. It is important that you understand what causes blade thrust, how you can reduce the chance of its occurring, and how you can remain in control of unit if blade thrust occurs.
- **WHAT CAUSES BLADE THRUST** – **Blade Thrust** can occur when spinning blade contacts an object that it does not cut. This contact causes blade to stop for an instant and then suddenly move or “thrust” away from object that was hit. The “thrusting” reaction can be violent enough to cause operator to be propelled in any direction and lose control of unit. The uncontrolled unit can cause serious injury if blade contacts operator or others.
- **WHEN BLADE THRUST OCCURS** – **Blade Thrust** can occur without warning if the blade snags, stalls, or binds. This is more likely to occur in areas where it is difficult to see the material being cut. By using the unit properly, the occurrence of blade thrust will be reduced and the operator will be less likely to lose control.



- Cut only grass, weeds, and woody brush up to 1/2 inch in diameter with weed blade. Do not let blade contact material it cannot cut such as stumps, rocks, fences, metal, etc., or clusters of hard, woody brush with a diameter greater than 1/2 inch.
- Use a sharp blade. A dull blade is more likely to snag and thrust.
- Cut only at full throttle. The blade will have maximum cutting power and is less likely to bind or stall.
- "Feed" the blade deliberately and not too rapidly. The blade can thrust away if it is fed too rapidly.
- Cut only from your left to your right. Cutting on right side of the shield will throw debris away from the operator.
- Use the shoulder strap and keep a firm grip on the unit with both hands. A properly adjusted shoulder strap will support the weight of the unit, freeing your arms and hands to control and guide the cutting motion.
- Keep feet comfortably spread apart and braced for a possible sudden, rapid thrust of unit. Do not overreach. Keep firm footing and balance.
- Keep blade below waist level. It will be easier to maintain control of unit.
- Do not raise the engine above your waist as the blade can come dangerously close to your body.
- Do not swing the unit with such force that you are in danger of losing your balance.

Bring the powerhead engine to cutting speed before entering the material to be cut.

If the blade does not turn when you squeeze the throttle trigger of the powerhead, make sure the attachment is fully inserted into the coupler.

Always release the throttle trigger and allow powerhead engine to return to idle speed when not cutting. The blade should not turn while the engine is running at idle. If the blade turns at idle, do not use your unit. Refer to the CARBURETOR ADJUSTMENT section of the powerhead manual or contact your Sears Service Center.

- Maintain good firm footing while using the unit. Do this by planting feet firmly in a comfortable apart position.
- Cut while swinging the upper part of your body from left to right.
- As you move forward to the next area to cut, be sure to maintain your balance, and footing.

RECOMMENDED CUTTING POSITION

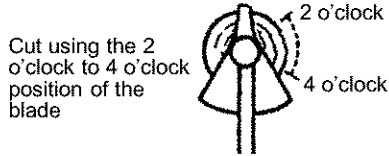

WARNING: The operator or others must not try to clear away cut material with the engine running or the blade turning to avoid serious injury. Stop engine and blade before removing materials wrapped around blade or tube.

MAINTENANCE

MAINTENANCE SCHEDULE

⚠ WARNING: Always stop unit and disconnect spark plug wire before performing maintenance.

CARE AND MAINTENANCE TASK	WHEN TO PERFORM
Check for loose fasteners and parts	Before each use
Check for damaged or worn parts	Before each use
Inspect and clean unit and decals	After each use
Check or replace blade	Every 5 hours of operation

GENERAL RECOMMENDATIONS

The warranty on this attachment does not cover items that have been subjected to operator abuse or negligence. To receive full value from the warranty, the operator must maintain the brushcutter attachment as instructed in this manual.

CHECK FOR DAMAGED OR WORN PARTS

Contact Sears Service Center for replacement of damaged or worn parts.

- Blade Shield – Discontinue use of brushcutter attachment if shield is damaged.

CHECK FOR LOOSE FASTENERS AND PARTS

- Blade nut
- Fasteners

INSPECT AND CLEAN UNIT AND DECALS

- After each use, inspect complete unit for loose or damaged parts. Clean the unit and decals using a damp cloth with a mild detergent.

- Wipe off unit with a clean dry cloth.

BLADE MAINTENANCE

⚠ WARNING: The blade will continue to spin after the engine stops or after the throttle trigger has been released. To avoid serious injury, make sure the blade has stopped coasting and disconnect the spark plug before performing work on the blade.

⚠ WARNING: Always replace a blade that is bent, warped, cracked, broken, or damaged in any other way. Never attempt to straighten and reuse a damaged blade. Use only specified replacement blade. Wear protective gloves when handling or performing maintenance on the blade to help avoid injury.

- Check blade for flatness periodically. Lay the blade on a flat surface to inspect for flatness. Throw away a blade that is not flat.

SERVICE AND ADJUSTMENTS

LINE REPLACEMENT

- Always use Craftsman replacement line.

Choose the line size best suited for the job at hand. Red line is designed for cutting grass and small weeds. The black colored line is designed for cutting larger weeds and light brush.

NOTE: Before inserting new line into the holes in the cutting head, identify the proper holes. Follow directions as shown on the line glide plate.

1. Remove the old line and line glide plate from the cutting head.
2. Clean entire surface of cutting head.
3. Reinstall line glide plate (see illustration). Align arrow with:

- (A) when using medium (red) or large (black) line
- (B) when using lines with diameter smaller than medium (red) line (optional)

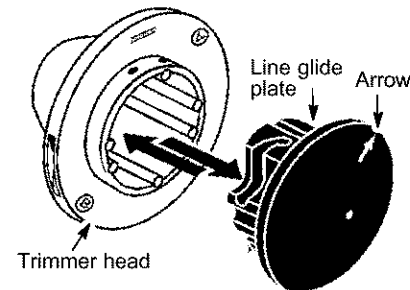

NOTE: Line glide plate must be reinstalled in cutting head before inserting new line.

4. Insert both ends of your line through the proper holes in the side of the cutting head.

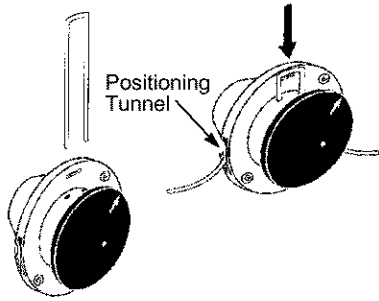

5. Pull the line and make sure the line is against the hub and extended full through the positioning tunnels.

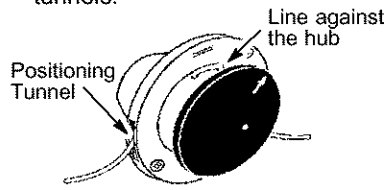

6. Correctly installed line will be the same length on both ends.

REPLACING THE CUTTING HEAD

1. Align hole in the dust cup with the hole in the side of the gearbox by rotating the dust cup.
2. Insert a small screwdriver into aligned holes. This will keep the shaft from turning while removing and installing trimmer head.

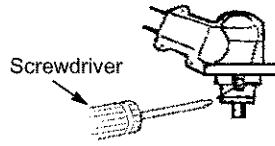

3. While holding the screwdriver in position, remove trimmer head by turning clockwise.
4. Thread replacement trimmer head onto the shaft by turning counterclockwise. **Only tighten hand tight!**
5. Remove the screwdriver.

BLADE REPLACEMENT

Refer to the ASSEMBLY section for blade replacement instructions and illustrations.

STORAGE

WARNING: Perform the following steps after each use:

- Allow attachment and gearbox to cool before storing or transporting.
- Store attachment with blade shield in place. Position attachment so that any sharp object cannot accidentally cause injury.
- Store the attachment in a dry, well ventilated area out of the reach of children.

SEASONAL STORAGE

Prepare attachment for storage at end of season or if it will not be used for 30 days or more.

If your brushcutter attachment is to be stored for a period of time:

- Clean the entire attachment.
- Inspect the blade shield area and clean any dirt, grass, leaves, or debris that has collected. Inspect the blade and blade shield; replace a blade that is bent, warped, cracked, broken or damaged in any other way.
- Lightly oil external metal surfaces.
- Apply a coating of oil to the entire surface of the blade; wrap it in heavy paper or cloth.
- Check entire attachment for loose screws or nuts. Replace any damaged, worn or broken parts.
- At the beginning of the next season, use only fresh fuel having the proper gasoline to oil ratio.

TABLA DE CONTENIDO

Declaración de Garantía	17	Mantenimiento	30
Identificación de Símbolos	17	Servicio y Ajustes	31
Reglas de Seguridad	17	Almacenaje	32
Montaje	20	Lista de Piezas	16
Uso	26	Repuesto y Encargos	Contratapa

DECLARACION DE GARANTIA

GARANTIA COMPLETO DE UN AÑO PARA LA CORTADORA DE MALEZAS ACCESORIO CRAFTSMAN®

Durante un año completo, a partir de la fecha de compra, siempre que se haga el mantenimiento, la lubricación y los ajustes a esta Cortadora de Malezas Accesorio Craftsman según las instrucciones de uso y mantenimiento en el manual, Sears reparará cualquier defecto de materiales o de mano de obra gratuitamente. Esta garantía excluye las partes que se gastan durante el uso normal.

Si se usa esta Cortadora de Malezas Accesorio Craftsman con fines comerciales, esta garantía tendrá validez por sólo 90 días a partir de la fecha de compra. Si se usa esta Cortadora de Malezas Accesorio Craftsman con fines de alquiler, esta garantía tendrá validez sólomente por 30 días a partir de la fecha de compra.

Esta garantía tendrá validez únicamente mientras se use este producto dentro de los Estados Unidos.

SE OBTENDRA SERVICIO BAJO GARANTIA DEVOLVIENDO LA CORTADORA DE MALEZAS ACCESORIO CRAFTSMAN AL TIENDA CE SEARS O CENTRO DE SERVICIO SEARS MAS CERCA EN LOS ESTADOS UNIDOS.

Esta garantía confiere derechos legales específicos al propietario, que tal vez tenga asimismo otros derechos que varían entre estados.

Sears, Roebuck and Co., D/817 WA Hoffman Estates, IL 60179

IDENTIFICACIÓN DE SÍMBOLOS



PELIGRO: ¡Esta cortadora de malezas puede ser peligrosa! El uso descuidado o indebido de esta herramienta puede causar graves o aún heridas fatales!

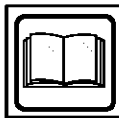

Lea y comprenda el manual de instrucciones antes de usar la cortadora de malezas.



Use siempre la protección de oídos apropiada, la protección de ojos y la protección de la cabeza.

REGLAS DE SEGURIDAD

ADVERTENCIA: Al usar cualquier herramienta de fuerza de jardinería, deberán observarse precauciones básicas de seguridad en todo momento para reducir el riesgo de incendio y graves heridas. Lea y cumpla con todas las instrucciones. Su incumplimiento puede ocasionar lesiones graves.

PELIGRO: ¡Esta herramienta motorizada puede ser peligrosa! Puede ocasionar lesiones graves, incluso la

amputación o la ceguera, tanto al operador como a otras personas. Las advertencias e instrucciones de seguridad contenidas en este manual deben cumplirse en todo momento para garantizar un nivel de seguridad y efectividad razonable durante la utilización del aparato. El operador es responsable del cumplimiento de las advertencias e instrucciones indicadas en este manual y en el aparato. Antes de ensamblar y utilizar el aparato, lea íntegramente el

manual de instrucciones. Limite el uso de este aparato a personas que previamente hayan leído y comprendido, y posteriormente cumplan, las advertencias e instrucciones indicadas en este manual y en el aparato. Nunca permita que este aparato sea utilizado por niños.



MANUAL DE INSTRUCCIONES



INFORMACION DE SEGURIDAD DEL APARATO

PELIGRO: Nunca use dispositivos desgranadores.

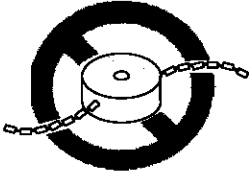

PELIGRO: La cuchilla puede rebotar violentamente en materiales que no puede cortar. Los rebotes de la cuchilla pueden causar la amputación de brazos o piernas. Mantenga a personas y animales lejos de la herramienta (15 metros).



ADVERTENCIA: La cuchilla/línea de corte puede despedir objetos violentamente. Esto puede ocasionarle ceguera o lesiones. Protéjase los ojos y las piernas.

UTILICE SIEMPRE:

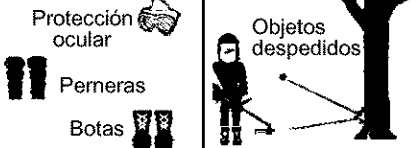

ADVERTENCIA: Zona de peligro de objetos despedidos. La cuchilla/línea de corte puede despedir objetos violentamente. Esto puede ocasionar ceguera o lesiones a otros. Mantenga a personas y animales lejos de la herramienta 15 metros (50 pies).

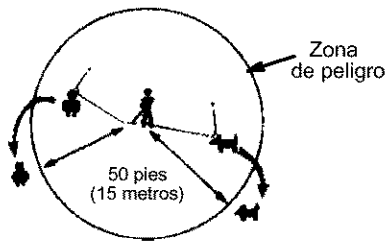

ADVERTENCIA: No utilice el cabezal de corte como dispositivo de sujeción de la cuchilla.



ADVERTENCIA: La cuchilla sigue girando incluso después de soltar el acelerador o de apagar el motor. Incluso cuando está girando libremente, la cuchilla puede despedir objetos o causar cortes profundos si se toca accidentalmente. Detenga la cuchilla poniendo en contacto el lado izquierdo de la misma con material ya cortado.

Para detener la cuchilla cuando gire libremente, póngala en contacto con material previamente cortado.



SEGURIDAD DEL OPERADOR

- Vístase apropiadamente. Siempre use anteojos de seguridad o similar protección para los ojos cuando use o dé mantenimiento a este aparato (anteojos de seguridad están disponibles). La protección para los ojos debe ser marcada con Z87.
- Siempre utilice mascarilla para la cara o mascarilla a prueba de polvo si se va a trabajar en condiciones donde hay polvo.
- Siempre utilice pantalones pesados y largos, mangas largas, botas y guantes. Se recomienda el uso de pantorrilleras de seguridad.
- Siempre utilice protección para los pies. No trabaje descalzo ni en sandalias. Evite la cuchilla/línea de corte girante.

- Mantenga el cabello por encima de los hombros, atándolo para tal efecto si es necesario. No use ropa suelta ni ropa con corbatas, tiras, borlas, etc. que cuelgan libremente. Pueden enredarse en las piezas en movimiento.
- Si está completamente tapado, estará más protegido de los escombros y pedazos de plantas tóxicas arrojados por la cuchilla girante.
- Manténgase alerta. No haga uso del aparato estando cansado, enfermo, trastornado o bajo la influencia del alcohol, de drogas o de remedios. Vigile bien lo que está haciendo; use del sentido común.
- Use protección de oídos.
- Nunca ponga el aparato en marcha ni lo deje en marcha dentro de un recinto cerrado. Respirar los vapores del combustible lo puede matar.
- Mantenga las manijas libres de aceite y de combustible.
- Utilice siempre el mango y una correa para hombro correctamente ajustada al usar la cortadora de malezas accesorio (vea MONTAJE).

MANTENIMIENTO Y SEGURIDAD DEL APARATO

 **ADVERTENCIA:** Desconecte la bujía (o desconecte aparato de la corriente eléctrica) antes de hacer cualquier mantenimiento.

- Antes de cada uso, busque las piezas dañadas o sueltas y sustitúyalas. Antes de cada uso, busque posibles fugas de combustible y, en su caso, repárelas. Mantenga el aparato en buen estado de funcionamiento.
- Deseche la cuchillas dobladas, dentadas, partidas, rotas o deterioradas de algún modo. Antes de utilizar la unidad, sustituya las piezas del cabezal de corte que estén partidas, rotas o deterioradas de algún modo.
- Realice el mantenimiento del aparato siguiendo los procedimientos recomendados. Mantenga la cuchilla afilada. Nunca utilice dispositivos desgranadores, cable, cuerda, alambre, etc.
- Utilice exclusivamente la cuchilla o el cabezal de corte especificado y asegúrese de que esté correctamente instalado y firmemente sujeto.
- Nunca ponga en marcha el motor con el cubierta del embrague desmontado. El embrague podría desprenderse y causar graves lesiones.
- Asegúrese de que el cuchilla o el cabezal de corte se detiene al pasar el motor al ralentí.

- Realice los ajustes del carburador con la parte inferior apoyada en alto para impedir que la cuchilla entren en contacto con algún objeto. Sujete el aparato con las manos, sin utilizar la correa al hombro.
- Cuando realice ajustes en el carburador, mantenga alejadas del lugar a otras personas.
- Utilice exclusivamente los accesorios y recambios recomendados por Craftsman.
- Confíe todas las tareas de mantenimiento y reparación no explicadas en este manual a su Centro de Servicio de Sears.

SEGURIDAD CON EL COMBUSTIBLE

- Mezcle y vierta el combustible en exteriores.
- Mantenga el combustible alejado de chispas y llamas.
- Utilice recipientes homologados para el uso de combustibles.
- Impida que se fume cerca del combustible o del aparato, tanto si éste se encuentra parado o se está utilizando.
- Antes de poner en marcha el motor, limpie todo posible resto de combustible derramado.
- Antes de poner en marcha el motor, aléjese como mínimo 3 metros del lugar de repostaje.
- Antes de quitar el tapón de combustible, detenga el motor y déjelo enfriar.
- Remueva la tapa del tanque de combustible lentamente.

SEGURIDAD AL CORTAR

 **ADVERTENCIA:** Antes de cada uso, inspeccione la zona de trabajo. Retire todos los objetos (rocas, cristales rotos, clavos, cables, hilos, etc.) que puedan ser despedidos o quedar enredados en la cuchilla.

- Mantenga alejados del lugar de trabajo (15 metros) a otras personas, ya sean niños, acompañantes o ayudantes, y a animales. Detenga el motor tan pronto como alguien se le aproxime.
- Mantenga siempre el motor junto al lado derecho de su cuerpo.
- Sujete firmemente la unidad con ambas manos.
- Pise con seguridad y mantenga el equilibrio en todo momento. No estire el cuerpo en exceso.
- Mantenga la cuchilla por debajo de la cintura.
- No levante el cabeza de motor por encima de su cintura.

- Mantenga todas las partes de su cuerpo alejadas de la cuchilla y del silenciador.
- Corte siempre de izquierda a derecha. Si se corta con la línea del lado derecho del protector, los escombros volarán en sentido opuesto al usuario.
- Use el aparato únicamente de día o en luz artificial fuerte.
- Utilice el aparato solamente para las tareas explicadas en este manual.

TRANSPORTE Y ALMACENAMIENTO

- Antes de proceder a su transporte, detenga el cabezal de motor.
- Mantenga el silenciador alejado del cuerpo.
- Antes de almacenar o transportar el aparato en un vehículo, deje enfriar el motor y sujete bien el aparato.
- Antes de guardar o transportar el aparato, vacíe el depósito de combustible. Arranque el motor y déjelo en marcha hasta que se detenga con el fin de agotar el combustible que pueda quedar en el carburador.
- Guarde el aparato y el combustible en un lugar donde los vapores emanados del combustible no puedan entrar en contacto con chispas ni llamas procedentes de calentadores de agua, motores o interruptores eléctricos, hornos, etc.

- Guarde el aparato de modo que la cuchilla no puedan ocasionar lesiones accidentalmente.
- Guarde el aparato dentro, fuera del alcance de los niños.

NOTA ESPECIAL: El estar expuesto a las vibraciones a través del uso prolongado de herramientas de fuerza a gasolina puede causar daños a los vasos sanguíneos o a los nervios de los dedos, las manos y las coyunturas en aquellas personas que tienen propensión a los trastornos de la circulación o a las hinchazones anormales. El uso prolongado en tiempo frío ha sido asociado con daños a los vasos sanguíneos de personas que por otra parte se encuentran en perfecto estado de salud. Si ocurren síntomas tales como el entumecimiento, el dolor, la falta de fuerza, los cambios en el color o la textura de la piel o falta de sentido en los dedos, las manos o las coyunturas, deje de usar esta máquina inmediatamente y procure atención médica. Los sistemas de anti-vibración no garantizan que se eviten tales problemas. Los usuarios que hacen uso continuo y prolongando de las herramientas de fuerza deben fiscalizar atentamente su estado físico y el estado del aparato.

GUARDE ESTAS INSTRUCCIONES

MONTAJE

CONTENIDO DE LA CAJA

Use la siguiente lista para verificar que todas las piezas hayan sido incluidas:

Model 358.792441

- Cortadora de Malezas Accesorio
- Mango (con Abrazadera y Perilla)
- Base de Abrazadera (con Tabulaciones del Espaciador)
- Correa al Hombro
- Abrazadera Superior del Correa de Hombro
- Abrazadera Inferior del Correa de Hombro (con Tabulaciones del Espaciador)
- Tornillos de Abrazadera del Mango (4)
- Tornillos de Abrazadera del Correa de Hombro (2)
- Tuerca Larga para instalar la Cuchilla
- Arandela Abombada
- Cabezal de Corte
- Cuchilla con 4 puntas para el corte de malezas (ensamblado en el aparato)

- Tuerca Mariposa (atornillada en la protector)
- Protector Metálica (ensamblado en el aparato)
- Protector Plástica
- Suspensor del Accesorio
- Llave Hexagonal
- Recipiente de línea

Asegúrese de que ninguna pieza esté dañada. No utilice piezas dañadas.

NOTA: Si necesita ayuda o detecta que alguna pieza falta o está dañada, llame al 1-800-235-5878.

MONTAJE

⚠ ADVERTENCIA: Si recibe el aparato ya armado, repita todos los pasos para asegurarse de que el aparato esté correctamente ensamblado y todas las sujeciones firmes.

- Un llave hexagonale (incluidas) se requiere para el montaje.

INSTALACION DE LA ACCESORIO DEL CORTADORA DE MALEZAS

PRECAUCION: Al instalar las accesorio, ponga el aparato en una superficie plana para estabilidad.

1. Afloje el acoplador dando vuelta a la perilla a la izquierda.

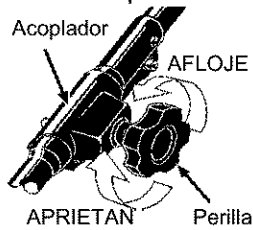

2. Retire la tapa de tubo del accesorio del cortadora de malezas (si presente).
3. Bloquee el botón de conexión/desconexión del accesorio en el agujero de la guía del acoplador.
4. Empuje el accesorio en el acoplador hasta que el botón de conexión/desconexión se encaje en el primer agujero.
5. Antes de usar el aparato, apriete la perilla firmemente dando vuelta a la derecha.

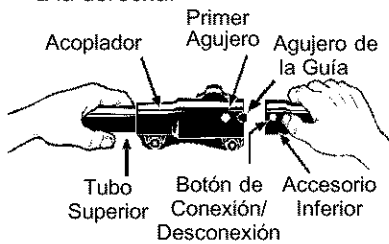

ADVERTENCIA: Antes de operar esta aparato, asegúrese de que el botón de conexión/desconexión esté asegurado en el primer agujero y la perilla esté bien ajustada. Todos los accesorios han sido diseñados para ser utilizados en el primer agujero.

INSTALLATION DEL MANGO

PELIGRO: RIESGO DE CORTADURA. Para evitar graves heridas, la parte del mango en forma de barrera debe ser instalada en el tubo superior de la cabeza del motor/tubo superior con el fin de mantener la distancia

entre el operador y la cuchilla durante el giro de ésta. Instale la abrazadera del tubo sobre la flecha de la etiqueta de seguridad del tubo superior (extremo a la cabeza del motor de su aparato). Asegure que el mango este en posición con la abrazadera del mango entre las flechas de la etiqueta del mango.

AVISO: La base de la abrazadera del tubo tiene cuatro (4) tabulaciones del espaciador incluidas. Estas tabulaciones se proporcionan para adaptar esta accesorio para el uso con las cabezas de motor/tubo superior que tienen 1 pulgada del tubo superior de diámetro (la abrazadera del tubo no apretará abajo con seguridad en el tubo superior de 1 pulgada de diámetro sin usar estas tabulaciones del espaciador). Estas tabulaciones se deben remover antes del uso y ponerlos sobre los huecos del tornillo en la base de la abrazadera. Estas tabulaciones no son necesarias para las cabezas de motor/ tubo con un 7/8 de pulgada en el tubo superior.

BASE DE ABRAZADERA

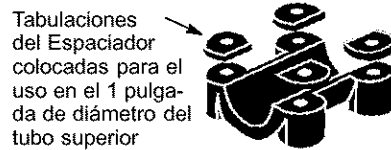
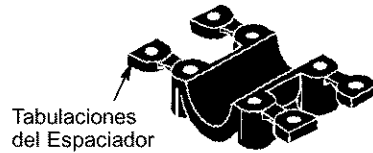

1. Coloque la abrazadera del tubo en la parte superior sobre la flecha en la etiqueta de seguridad.
2. Coloque la base de la abrazadera debajo del tubo superior y alinee los huecos del tornillo de la abrazadera con el tubo y la base de la abrazadera (use las tabulaciones del espaciador entre la abrazadera del tubo y la base de la abrazadera en caso de necesidad para asegurar la abrazadera, es decir para 1 pulgada de diámetro del tubo superior).



3. Inserte cuatro tornillos en los huecos del tornillo.
4. Asegure la abrazadera del tubo apretando los tornillos con la llave hexagonal.
5. Coloque el mango como se le a mostrado, asegurado el mango se coloca en la abrazadera del mango entre las dos flechas en la etiqueta del mango.
6. Vuelva a apretar el mango dando vuelta a la perilla de la abrazadera hacia la derecha hasta que el mango es seguro e inmóvil en la abrazadera (la perilla de la abrazadera no se puede apretar demasiado).

MONTAJE DE LA CORREA PARA HOMBRO

⚠️ ADVERTENCIA: Antes de hacer algún ajuste de la correa o el mango, es imprescindible que el motor este completamente detenido. El abrazadera del correa de hombro debe ser instalado sobre el mango en el tubo superior (extremo con el cabeza del motor).

⚠️ AVISO: La abrazadera inferior del correa para hombro tiene dos (2) tabulaciones del espaciador incluidas. Estas tabulaciones se proporcionan para adaptar esta accesorio para el uso con las cabezas de motor/tubo superior que tienen 1 pulgada del tubo superior de diámetro (la abrazadera del correa para hombro no apretará abajo con seguridad en el tubo superior de 1 pulgada de diámetro sin usar estas tabulaciones del espaciador). Estas tabulaciones se deben remover antes del

uso y ponerlos sobre los huecos del tornillo en la abrazadera inferior de la correa para el hombro. Estas tabulaciones no son necesarias para las cabezas de motor/ tubo con un 7/8 de pulgada en el tubo superior.

ABRAZADERA INFERIOR DEL CORREA PARA HOMBRO

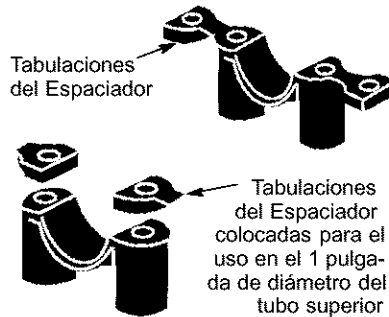

1. Coloque la abrazadera superior de la correa para hombro en la parte superior sobre la mango.
2. Coloque la abrazadera inferior de la correa para hombro debajo del tubo superior y alinee los huecos del tornillo de la abrazadera superior y la abrazadera inferior (use las tabulaciones del espaciador entre la abrazadera superior y abrazadera inferior en caso de necesidad para asegurar la abrazadera, es decir para tubos de 1 pulgada de diámetro del tubo superior).

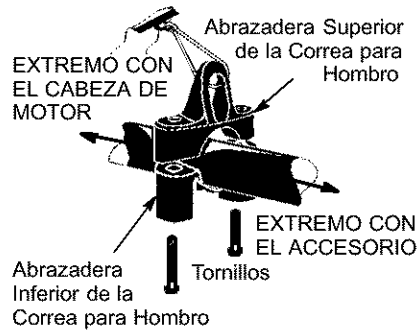

3. Inserte dos tornillos en los huecos para tornillo.
4. Asegure la abrazadera de la correa para el hombro apretando los tornillos con la llave hexagonal.
5. Introduzca el brazo derecho y la cabeza por el arco de la correa y apoye ésta en el hombro izquierdo. Asegúrese de que el signo de peligro se encuentre en su espalda y

de que el enganche se encuentre en el lado derecho de su cintura.

AVISO: La correa puede girarse media vuelta para garantizar que quede apoyada en toda su anchura sobre el hombro.

6. Ajuste la correa para permitir que el enganche quede a unos 15 cm por debajo de la cintura.
7. Fije el enganche de la correa a la abrazadera y levante la herramienta hasta la posición de trabajo.
8. Antes de poner en marcha el motor o iniciar cualquier tarea de corte, póngase la correa en el hombro y ajústela a su medida de modo que le permita mantener el equilibrio.

AVISO: Puede ser necesario mover la abrazadera de la correa para el hombro en el eje para un equilibrio apropiado del aparato.

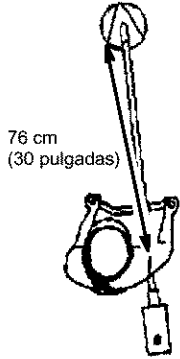
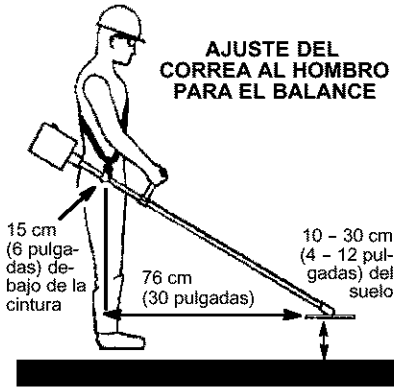

CONFIGURACIÓN DEL APARATO

El aparato puede configurarse con un cabezal cortador para hierbas y plantas de pequeño tamaño, o bien con una cuchilla para hierbas, plantas y brozas con tallos de hasta 13 mm de diámetro. Para ensamblar el aparato,

consulte la sección correspondiente a la configuración deseada y siga las instrucciones que allí se indican.

INFORMACIÓN DE MONTAJE - CABEZAL DE CORTE



AVISO: Remueva el cuchilla y el protector metálica antes de instalar el protector plástica y cabezal de corte. Para remover la cuchilla, haga girar el taza para el polvo para hacer coincidir el orificio con el otro orificio situado a un lado del cajetín de engranajes. Introduzca un destornillador pequeño por los orificios confrontados. Esto impedirá que el eje gire mientras afloja la tuerca de la cuchilla. Remueva la tuerca de la cuchilla girándola hacia la derecha. Remueva el destornillador. Remueva ambas arandelas y el cuchilla. Para remover el protector metálica, afloje y remueva los 4 tornillos de montaje. Vea las secciones MONTAJE DE LA PROTECTOR METÁLICA y MONTAJE DE LA CUCHILLA METÁLICA para las ilustraciones. Guarde las piezas y las instrucciones para el uso futuro.

PARA INSTALAR EL CABEZAL DE CORTE

AVISO: Antes de instalar el cabezal de corte, asegúrese de que la taza para el polvo y la arandela de retén estén colocada en el eje de la caja de engranajes. La arandela retén debe colocarse con la sección elevada orientada hacia el caja de engranajes.

1. Haga girar el taza para el polvo para hacer coincidir el orificio con el otro orificio situado a un lado del cajetín de engranajes.
2. Introduzca un destornillador pequeño por los orificios confrontados. Esto previene que el eje gire mientras usted instale el cabezal de corte.

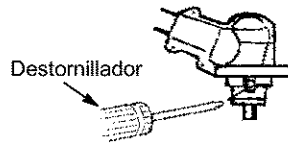

- Sujete el destornillador en su posición y enrosque el cabezal de corte en el eje dando vuelta a la izquierda. **¡Ajuste el cabezal manualmente!**

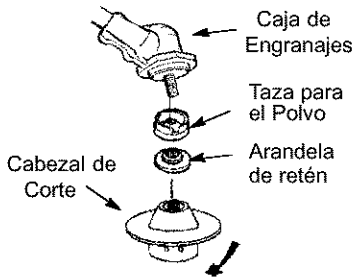

- Remueva el destornillador.
PARA INSTALAR EL PROTECTOR PLÁSTICA

ADVERTENCIA: El protector deberá ser instalado correctamente. El protector provee protección parcial contra el riesgo de los objetos arrojados hacia el usuario y otras personas y viene equipado con un cuchilla limitadora de línea que corta el exceso de línea. El cuchilla limitadora de línea (en la parte inferior del protector) es filoso y puede cortar.

- Remueva la tuerca mariposa del protector.
- Inserte el soporte dentro de la ranura del protector.
- Gire el protector hasta que el tornillo pase a través del hueco en el soporte.
- Apriete firmemente la tuerca en forma de alas.

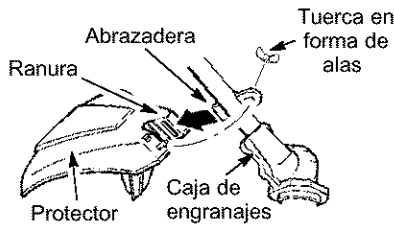

INFORMACIÓN DE MONTAJE - CUCHILLAS PARA MALEZAS



AVISO: Remueva el cabezal de corte y el protector plástica antes de instalar el protector metálica y instalar la cuchilla para malezas. Para remover el cabezal de corte, haga girar el taza para el polvo para hacer coincidir el orificio con el otro orificio situado a un lado del cajetín de engranajes. Introduzca un destornillador pequeño por los orificios confrontados. Esto impedirá que el eje gire mientras afloja el cabezal de corte. Remueva el cabezal de corte girándola hacia la derecha. Remueva el destornillador. Para remover el protector plástica, afloje y remueva la tuerca mariposa. Haga girar el protector para remueva soporte de la ranura. Vea la sección **PARA INSTALAR EL CABEZAL DE CORTE** y **PARA INSTALAR EL PROTECTOR PLÁSTICA** para las ilustraciones. Guarde las piezas y las instrucciones para el uso futuro. Nunca utilice el cabezal de corte con la cuchilla metálica instalada.

MONTAJE DE LA PROTECTOR METÁLICA

ADVERTENCIA: Siempre que esta herramienta vaya a utilizarse con la cuchilla, la protector metálica deberá estar correctamente instalada. El extremidad frontal de la protector metálica ayuda a reducir el número de rebotes de la cuchilla que pueden ocasionar lesiones graves, como la amputación, tanto al operador como a las personas cercanas. La omisión de instalar la protector en la posición mostrada puede acarrear graves lesiones al operador. La protector debe estar alineada longitudinalmente con la barra.

- Coloque el protector metálica bajo la caja de engranajes, y alinee los huecos del tornillos.

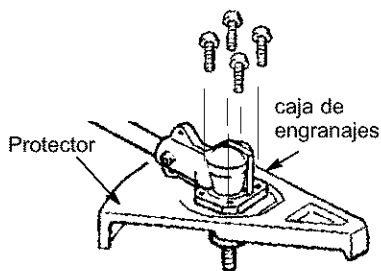

2. Inserte y enrosque los 4 tornillos de la montaje a través de los huecos de la caja de engranajes y del protector metálica. Apriete uniformemente y firmemente con una de llave hexagonal incluidas.

MONTAJE DE LA CUCHILLA METÁLICA

ADVERTENCIA: Use guantes de protección al tocar o al hacer mantenimiento a la cuchilla para evitar heridas. La cuchilla es muy filosa y corta aún no estando en movimiento.

ADVERTENCIA: No utilice ninguna cuchilla ni pieza de sujeción distinta de las arandelas y tuercas que aparecen en las ilustraciones siguientes. Estas piezas deben estar suministradas por Sears e instalarse como se muestra más abajo. La utilización de piezas no adecuadas puede ocasionar que la cuchilla salga despedida y dañe gravemente al operador o a otros.

AVISO: El taza para el polvo y la arandela retén estén localizadas en la caja de engranajes y no en la bolsa de piezas. El resto de la fijadores mencionada en los pasos de ensamble se encuentran en la bolsa de piezas.

1. Remueva la arandela retén de la eje roscado del caja de engranajes. Deje el taza para el polvo en el eje.
2. Instale la cuchilla y la arandela de retén en el eje roscado que sobresale del caja de engranajes.
3. Asegúrese de que el lado elevado de la arandela de retén esté orientado hacia el caja de engranajes y de que el resalte quepa en el hueco central de la cuchilla (vea la ilustración).
4. Deslice la cuchilla y la arandela de retén por el eje del caja de engranajes.
5. Ahora coloque la arandela abombada en el eje. Cerciórese de que

el lado más ancho de la arandela esté orientado hacia la cuchilla.

6. Instale la tuerca de la cuchilla enroscándola en el eje dando vuelta a la izquierda.

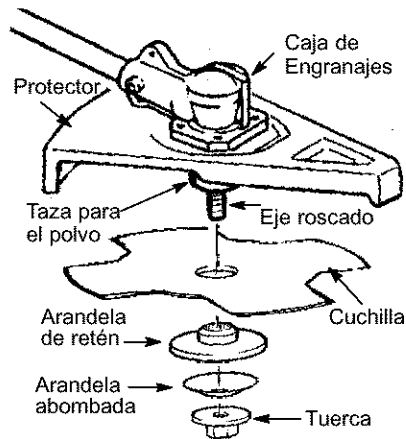

AVISO: Asegúrese de que todas las piezas estén colocadas en su sitio y de que la cuchilla esté aprisionada entre el guardapolvos y la arandela de retén. No debe quedar ninguna holgura entre la cuchilla y el guardapolvos o la arandela de retén.

7. Gire la cuchilla para hacer coincidir el orificio del taza para el polvo con el orificio lateral del cajetín de engranajes.
8. Introduzca un destornillador pequeño por los orificios confrontados. Esto previene que el eje gire mientras usted apriete la tuerca de la cuchilla.

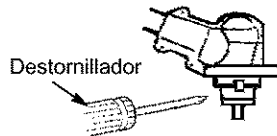

9. Manteniendo el destornillador en su posición, apriete firmemente la tuerca de la cuchilla con una llave.
10. Retire el destornillador.
11. Gire la cuchilla a mano. Si la cuchilla se aproxima a la cubierta o parece girar irregularmente, significa que no está centrada y será necesario reinstalarla.

AVISO: Para desmontar la cuchilla, introduzca el destornillador por los orificios confrontados. Desenrosque la tuerca y desmonte las piezas. Asegúrese de guardar las piezas y las instrucciones por si las necesita en el futuro.

CONOZCA SU CORTADORA DE MALEZAS ACCESORIO

LEA ESTE MANUAL DE INSTRUCCIONES Y LAS REGLAS DE SEGURIDAD ANTES DE COMENZAR A USAR ESTE CORTADORA DE MALEZAS ACCESORIO. Compare las ilustraciones con su aparato para familiarizarse con la ubicación de los diversos controles y ajustes. Guarde este manual para uso futuro.

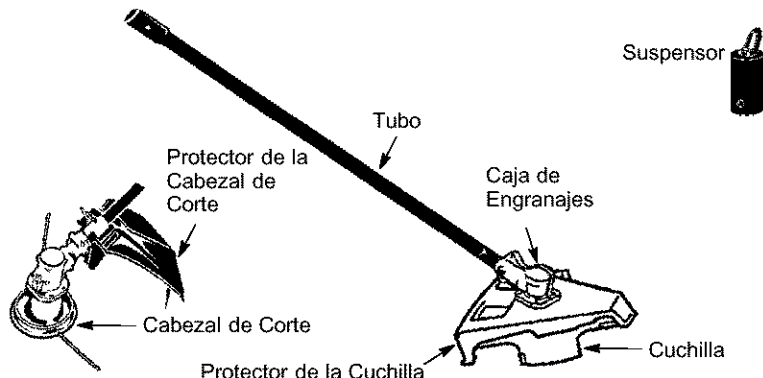

CUCHILLA

La CUCHILLA ha sido diseñada para cortar hierba, plantas de pequeño tamaño y brozas con tallos de madera de hasta 13 mm de diámetro.

CABEZAL DE CORTE

El CABEZAL DE CORTE sostiene la línea de corte y ha sido diseñada para cortar hierba y plantas de pequeño tamaño.

PROTECTOR DE LA CUCHILLA

El PROTECTOR DE LA CUCHILLA protege al operador de la cuchilla girante.

PROTECTOR DE LA CABEZAL DE CORTE

El PROTECTOR DE LA CABEZAL DE CORTE protege al operador de la cabezal de corte girante.

OPERACION DEL ACOPLADOR

Este modelo está equipado con un acoplador, el cual permite la instalación de accesorios opcionales. Los accesorios opcionales son:

Cortadora de Bordes . . . 358.792401
 Cultivador 358.792410
 Propulsor de Aire 358.792421

ADVERTENCIA: Siempre desconecte la bujía de la cabeza de motor antes de retirar o instalar los accesorios.

COMO REMOVER EL ACCESORIO DEL CORTADORA DE MALEZAS (U OTROS ACCESORIOS OPCIONAL)

PRECAUCION: Al retirar o instalar los accesorios, ponga el cabeza de motor y el accesorio en una superficie plana para estabilidad.

1. Afloje el acoplador dando vuelta a la perilla a la izquierda.

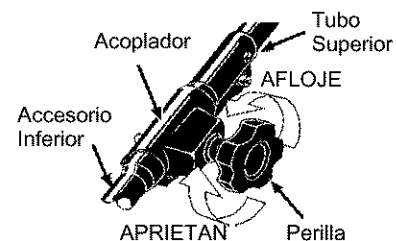

2. Oprima y sostenga el botón de conexión/desconexión.

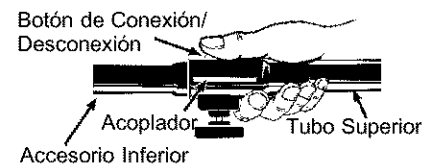

3. Mientras sostiene el tubo superior con firmeza, retire el accesorio inferior del acoplador en forma recta.

INSTALACIÓN DEL ACCESORIOS OPCIONAL

1. Retire la tapa de tubo del accesorio (si presente) y deseche.
2. Coloque el botón de conexión/desconexión del accesorio inferior en el agujero de la guía del acoplador de la tubo superior.

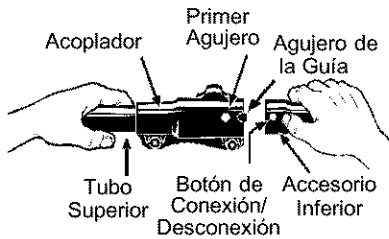

3. Empuje el accesorio inferior en el acoplador hasta que el botón de conexión/desconexión se encaje en el primer agujero.
4. Antes de usar el aparato, apriete la perilla firmemente dando vuelta a la derecha.

INSTALACIÓN DEL SUSPENSOR

Una suspensor de la accesorio se proporciona para el almacenaje cuando la accesorio no se está utilizando.

Para instalar la suspensión en la accesorio:

1. Retire la tapa de tubo del accesorio (si presente) y deseche.
2. Presione y sostenga el botón de conexión/desconexión.
3. Empuje la suspensor sobre la accesorio hasta que el botón de conexión/desconexión se encaja en el hueco.

POSICIÓN DE USO

SIEMPRE USE:



AVISO: Esta cortadora de malezas accesorio no se diseña para el uso con los cabezas del motor eléctricos. Cuando aparato de funcionamiento con el cortadora de malezas acceso-

rio, enganche la correa para hombro en el abrazadera de la correa para el hombro, parése como se vea en la figura y verifique lo siguiente:

- Usando anteojos de seguridad y ropa gruesa como protección.
- Mantenga brazos extendido con la mano derecha sostiene el mango del gatillo acelerador del cabeza de motor.
- Mantenga el brazo izquierdo extendido con la mano izquierda sostenga el mango.
- Mantenga el aparato por debajo de la cintura.
- Mantenga almohadilla de la correa al hombro centrada en el hombro izquierdo y señal de peligro centrada en su espalda.
- Mantenga todo el peso de la herramienta en el hombro izquierdo.
- Sin tener que inclinarse, mantenga la cuchilla debe permanecer paralelo al suelo y entrar fácilmente en contacto con el material a cortar.

INSTRUCCIONES DE MANEJO CON CABEZAL DE CORTE

ADVERTENCIA: Use siempre protección para los ojos. Nunca se incline por encima del cabezal. La línea puede arrojar o hacer rebotar piedras o desechos hacia los ojos y la cara, pudiendo causar la pérdida de la vista u otras graves heridas.

Antes de penetrar en la hierba o malezas que va a cortar, acelere el motor hasta la velocidad de corte.

No haga marchar el motor a revoluciones más altas que las necesarias. La línea de corte cortará de una forma más eficiente sin que el motor esté acelerado a fondo. A revoluciones más bajas, habrá menos ruido y menor vibración del motor. Siempre que no se halle cortando, suelte el gatillo acelerador y permita que el motor vuelva a marcha lenta.

MÉTODOS DE CORTE

ADVERTENCIA: Use la velocidad mínima y no acerque el aparato demasiado al cortar cerca de objetos sólidos (piedra, gravilla, postes, etc.): estos pueden dañar el cabezal, pueden enredarse en la línea o la línea los puede arrojar violentamente al aire, causando serio peligro.

- La punta de la línea es la que corta. Se conseguirá mejor rendimiento y el mínimo desgaste si no se mete la línea dentro del material que se está cortando. La ilustración a continua-

ción muestra la forma correcta e incorrecta de cortar.

La punta de la línea es la que corta

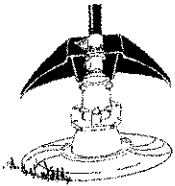

Correcta

La línea está metida dentro del material de trabajo



Incorrecta

- La línea retira fácilmente el césped y las malas hierbas de alrededor de paredes, cercados, árboles y macizos de flores; pero también es capaz de cortar la corteza tierna de árboles y arbustos y de marcar las cercas.
- Para recortar o escalar, use el aparato sin acelerar a fondo, para incrementar la vida útil de la línea y disminuir el desgaste del cabezal, especialmente:
 - Al hacer trabajos livianos.
 - Cerca de objetos con los cuales la línea se puede enredar, como son los postes o árboles de poco diámetro y el alambre de las cercas.
- Para cortar césped y barrer, acelere el motor a fondo para lograr un buen trabajo de limpieza.

PARA RECORTAR – Sostenga el cabezal unos 8 cm (3 pulgadas) del suelo y en ángulo. Únicamente la punta de la línea deberá hacer el contacto con el material a cortar. No meta la línea dentro del área que se está cortando.

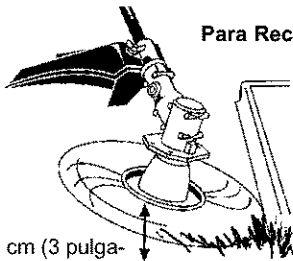

8 cm (3 pulgadas) del suelo

PARA ESCALPAR – La técnica del escarpado retira la vegetación no deseada abajo a la tierra. Sostenga el cabezal unos 8 cm (3 pulgadas) del suelo y en ángulo. Deje que la punta de la línea golpee contra el suelo cerca de los árboles, los postes, los monumentos, etc. Esta técnica incrementa el desgaste de la línea.



Para Escalpar

PARA CORTAR CÉSPED – Este aparato es ideal para cortar césped en lugares donde las cortadoras convencionales no llegan. En posición de cortar césped, mantenga la línea paralela al suelo. Evite presionar el cabezal contra el suelo, ya que de hacerlo podría escalar la vegetación y dañar el aparato.

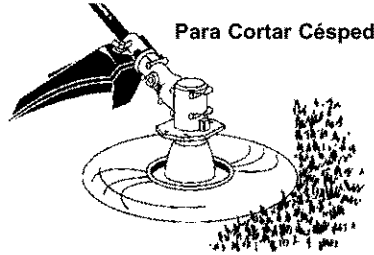

Para Cortar Césped

PARA BARRER – Se puede usar la acción ventiladora de la línea girante para barrer rápida y fácilmente un área determinada. Mantenga la línea paralela al suelo directamente encima de las superficies que se quiera barrer y mueva el aparato de un lado al otro rápidamente.



Para Barrer

INSTRUCCIONES DE MANEJO CON CORTADORA DE MALEZAS ACCESORIO

- El **Rebote de la Cuchilla** es una reacción que sólo se produce cuando el aparato está equipado con una cuchilla. Esta reacción puede causar graves lesiones, como la amputación. Estudie detenidamente esta sección. Es importante que el usuario comprenda por qué se producen

los rebotes, cómo reducir las probabilidades de que ocurran y cómo mantener el control del aparato cuando se producen.

- **CAUSAS DEL REBOTE DE LA CUCHILLA** – El **Rebote de la Cuchilla** puede producirse cuando la cuchilla en rotación entra en contacto con un objeto que no puede cortar. Este contacto detiene la cuchilla durante un instante y la aleja súbitamente del objeto tocado. La reacción de “rebote” puede ser lo suficientemente violenta para empujar al operador en cualquier dirección y hacer que pierda el control del aparato. Una vez fuera de control, el aparato puede causar lesiones graves si la cuchilla entra en contacto con el operador u otras personas.
- **CUÁNDO SE PRODUCE UN REBOTE DE CUCHILLA** – El **Rebote de la Cuchilla** puede ocurrir sin previo aviso si ésta se cala, engancha o traba. La probabilidad de que esto ocurra aumenta en las zonas donde resulta difícil ver el material a cortar. Utilizando el aparato adecuadamente se reduce el número de rebotes de cuchilla y la probabilidad de que el operador pierda el control.



- Con la cuchilla para hierbas sólo puede cortarse hierba, plantas de pequeño tamaño y brozas con tallos de madera de hasta 13 mm de diámetro. No permita que la cuchilla entre en contacto con material que no puede cortar, como tocones, piedras, vallas, metales, etc. o grupos de tallos de broza con diámetros superiores a 13 mm.
- Mantenga la cuchilla bien afilada. Una cuchilla roma puede engancharse y rebotar con más facilidad.
- Corte solamente a plena potencia. Así, la cuchilla dispondrá de la máxima potencia de corte y tendrá menos posibilidades de calarse o trabarse.

- “Alimente” la cuchilla con cuidado y no demasiado rápidamente. La cuchilla puede rebotar si se le obliga a cortar demasiado material al mismo tiempo.
- Corte solamente de izquierda a derecha. Si se corta con la línea del lado derecho del protector, los escombros volarán en sentido opuesto al usuario.
- Utilice la correa al hombro y mantenga bien sujeto el aparato con ambas manos. Una correa al hombro ajustada correctamente absorberá el peso del aparato, dejando libres sus brazos y manos para controlar y guiar el movimiento de corte.
- Mantenga los pies separados cómodamente y bien apoyados en previsión de que el aparato rebote repentinamente. No estire el cuerpo en exceso. Manténgase firmemente en postura erguida y equilibrada.
- Mantenga la cuchilla por debajo de la cintura; así le resultará más fácil mantener el control del aparato.
- No levante el motor por encima de su cintura, ya que la cuchilla podría acercarse peligrosamente a su cuerpo.
- No balancee el aparato con tal fuerza que pueda perder el equilibrio. Antes de penetrar en el material a cortar, acelere el motor hasta la velocidad de corte.

Si la cuchilla no gira al apretar el gatillo del acelerador, asegúrese de que la barra esté completamente insertada en el motor.

Siempre que no esté cortando, suelte el gatillo del acelerador y deje que el motor regrese a la velocidad de ralentí. La cuchilla no debe girar mientras el motor se encuentre al ralentí. Si la cuchilla sigue girando con el motor al ralentí, no utilice el aparato. Consulte la sección de ajustes del carburador o póngase en contacto con el Centro de Servicio Sears.

- Manténgase firmemente en pie y pise con seguridad siempre que utilice el aparato. Para ello, mantenga los pies cómodamente separados.
- Corte mientras balancea la parte superior de su cuerpo de izquierda a derecha.
- Mientras avanza a la siguiente zona de corte, cerciórese de mantener el equilibrio y de pisar firme.

POSICION RECOMENDADA PARA CORTAR

Corte utilizando la sección de la cuchilla correspondiente a la franja horaria entre las 2 y las 4.

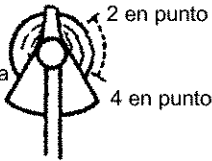

⚠ ADVERTENCIA: Para evitar graves lesiones, ni el operador ni otras personas deben intentar retirar el material de corte mientras el motor esté en marcha o la cuchilla se encuentre girando. Antes de retirar materiales enrollados alrededor de la cuchilla o de la barra, detenga el motor y la cuchilla.

MANTENIMIENTO

CRONOGRAMA DE MANTENIMIENTO

⚠ ADVERTENCIA: Siempre apague el aparato y desconecte la bujía antes de hacer cualquier mantenimiento.

TAREA DE CUIDADO Y MANTENIMIENTO	CUANDO HACER
Verificar que no haya piezas ni fijadores sueltos	Antes de cada uso
Verificar que no haya piezas dañadas ni gastadas	Antes de cada uso
Inspeccione y limpie el aparato y las placas	Después de cada uso
Inspeccionar o cambiar la cuchilla	Cada 5 horas de uso

RECOMENDACIONES GENERALES

La garantía de este aparato no cubre los artículos que han sido sometidos al abuso o a la negligencia por parte del usuario. Para recibir el valor completo de la garantía, el usuario deberá mantener el cortadora de malezas accesorio según las instrucciones en este manual.

VERIFIQUE QUE NO HAYA PIEZAS DANADAS NI GASTADAS

Entre en contacto con el Centro de Servicio Sears para el remplazo de piezas dañadas o desgastadas.

- Protector para la cuchilla – Deje de usar el accesorio si el protector para la cuchilla está dañado.

VERIFIQUE QUE NO HAYA FIJADORES SUELTOS NI OTRAS PIEZAS SUELTAS

- Tuerca de la cuchilla
- Fijadores

INSPECCION Y LIMPIE EL APARATO Y LAS PLACAS

- Después de que cada uso, inspeccione la aparato completa para saber si hay piezas flojas o dañados. Limpie el aparato y sus placas usando u trapo húmedo con detergente suave.
- Seque el aparato con un trapo limpio y seco.

MANTENIMIENTO DE LA CUCHILLA

⚠ ADVERTENCIA: La cuchilla sigue girando después de que el motor para y después de que se suelte el gatillo. Para evitar graves heridas, asegúrese de que la cuchilla se haya detenido completamente y desconecte la bujía antes de hacer ningún tragajo con la cuchilla.

⚠ ADVERTENCIA: Cambio siempre la cuchilla si está doblada, otro forma. Nunca intente enderezar y volver a usar una cuchilla dañada. Use únicamente la cuchilla de repuesto especificada. Use guantes protectores al tocar u al hacer mantenimiento a la cuchilla para evitar heridas.

- Periódicamente verifique que la cuchilla esté perfectamente recta. Apoye la cuchilla en una superficie plana e inspecciónela. Descarte la cuchilla si no está perfectamente plana.

REEMPLAZO DE LA LÍNEA EN EL CABEZAL DE CORTE DE LÍNEA FIJA

• Use siempre línea de recambio Craftsman.

Elija el tamaño de la línea que mejor se adapte al trabajo que va a realizar. Los línea de color rojo están diseñados para cortar hierba y pequeñas malas hierbas. Los línea negros están diseñados para cortar malas hierbas de mayor tamaño y pequeños arbustos. Antes de colocar el línea en los agujeros del cabezal de corte, identifique y asegúrese de cuáles son los apropiados. Siga las direcciones que están en la placa de deslizamiento de la línea.

1. Remueva la línea vieja y la placa de deslizamiento de el cabezal de corte.
2. Limpie completamente la superficie del cabezal de corte.
3. Reinstale la placa del deslizamiento de la línea (vea la ilustración).

Alinee la flecha con:

(A) Cuando use de línea (rojo) medio y de línea (negro) grande

(B) Cuando use líneas con un diámetro que sea más chico que la mediana (roja) línea (opcional)

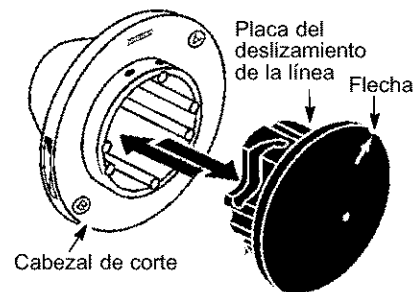

AVISO: La placa del deslizamiento de la línea se debe reinstalar en el cabezal de corte antes de insertar la línea nueva. 4. Introduzca ambos extremos de la línea por los huecos apropiados en el lateral del cabezal de corte.

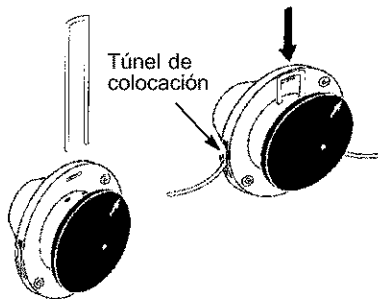

5. Tire de la línea asegurándose que esta esté contra el cilindro y que esté bien estirada en los túneles de colocación.

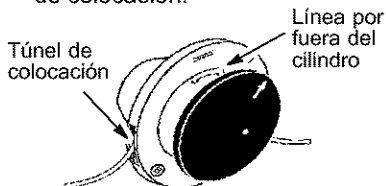

6. Si se instala correctamente, la línea tendrá la misma longitud a ambos lados.

REEMPLAZO DE LA CABEZAL DE CORTE

1. Haga girar el taza para el polvo para hacer coincidir el orificio con el otro orificio situado a un lado del cajetín de engranajes.
2. Introduzca un destornillador pequeño por los orificios confrontados. Esto previene que el eje gire mientras usted remueva y instale el cabezal de corte.

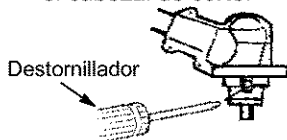

3. Sujete el destornillador en su posición y remueva el cabezal de corte dando vuelta a la derecha.
4. Enrosque el cabezal de remplazo en el eje dando vuelta a la izquierda. ¡Ajuste el cabezal manualmente!
5. Remueva el destornillador.

CAMBIO DE LA CUCHILLA

Vea la sección MONTAJE para las instrucciones y las ilustraciones del reemplazo de la cuchilla.

ALMACENAJE

⚠ ADVERTENCIA: Realice los siguientes pasos después de cada uso:

- Deje enfriar el motor y el caja de engranajes antes de guardarlo o de transportarlo.
- Almacene el aparato con todos los protector del cuchilla en su lugar correspondiente. Posicione al aparato de modo que la cuchilla no pueda herir accidentalmente.
- Almacene el aparato en un área seca, bien ventilada y fuera del alcance de los niños.

ESTACIONAL ALMACENAJE

Prepare el aparato para almacenarlo al final de la temporada o si no lo va a usar por más de 30 días.

Si se almacene su accesorio por un periodo del tiempo:

- Limpie el aparato en su totalidad.

- Inspeccione el área del protector y limpie toda la tierra, el hierba, las hojas y los escombros que ha acumulado. Inspeccione la cuchilla y el protector; cambie la cuchilla si está doblada, torcida, resquebrajada, quebrada o dañada de cualquier otro modo.
- Aplique una leve capa de aceite a las superficies metálicas exteriores.
- Aplique una capa de aceite a la superficie entera de la cuchilla; envuélvalo en papel grueso o tela.
- Examine el aparato en su totalidad para verificar que no haya tornillos ni tuercas sueltos. Cambie toda pieza dañada, gastado o quebrada.
- Al comienzo de la próxima temporada, utilice solamente combustible fresco mezclado en proporción con el aceite.