

**SONY**

4-086-340-22

**FD Trinitron**  
**WEGA®**

---

Operating Instructions

**KV-13FS100**  
**KV-13FS110**  
**KV-20FS100**  
**KV-24FS100**

# WARNING

To reduce the risk of fire or electric shock, do not expose the TV to rain or moisture.



This symbol is intended to alert the user to the presence of uninsulated “dangerous voltage” within the product’s enclosure that may be of sufficient magnitude to constitute a risk of electric shock to persons.



This symbol is intended to alert the user to the presence of important operating and maintenance (servicing) instructions in the literature accompanying the appliance.

## Note to the CATV Installer

This reminder is provided to call the CATV system installer’s attention to Article 820-40 of the NEC that provides guidelines for proper grounding and, in particular, specifies that the cable ground shall be connected to the grounding system of the building as close to the point of cable entry as practical.

## SAFETY PRECAUTIONS

- Operate the TV only on 120 V AC.
- One blade of the power plug is wider than the other for safety purposes and will fit into the power outlet only one way. If you are unable to insert the plug fully into the outlet, contact your dealer.
- If any liquid or solid object falls into the TV, unplug it and have it checked by qualified personnel before operating it further.

## CAUTION

When using TV games, computers, and similar products with your TV, keep the brightness and contrast functions at low settings. If a fixed (non-moving) pattern is left on the screen for long periods of time at a high brightness or contrast setting, the image can be permanently imprinted onto the screen. Continuously watching the same channel can cause the imprint of station logos onto the TV screen. These types of imprints are not covered by your warranty because they are the results of misuse.



To reduce the risk of electric shock, do not use this polarized plug with an extension cord, receptacle, or other outlet unless the blades can be fully inserted to prevent blade exposure.

 You are cautioned that any changes or modifications not expressly approved in this manual could void your authority to operate this equipment.

## **NOTIFICATION**

This equipment has been tested and found to comply with the limits for a Class B digital device pursuant to Part 15 of the FCC Rules. These limits are designed to provide reasonable protection against harmful interference in a residential installation. This equipment generates, uses, and can radiate radio frequency energy and, if not installed and used in accordance with the instructions, may cause harmful interference with radio communications. However, there is no guarantee that interference will not occur in a particular installation. If this equipment does cause harmful interference to radio or television reception, which can be determined by turning the equipment off and on, the user is encouraged to try to correct the interference by one or more of the following measures:

- Reorient or relocate the receiving antennas.
- Increase the separation between the equipment and receiver.
- Connect the equipment into an outlet on a circuit different from that to which the receiver is connected.
- Consult the dealer or an experienced radio/TV technician for help.

## **Protecting the TV**

- To prevent internal heat build-up, do not block the ventilation openings.
- Do not install the TV in a hot or humid place, or in a place subject to excessive dust or mechanical vibration.

## **Note on Caption Vision**

This television receiver provides display of television closed captioning in accordance with § 15.119 of the FCC rules.

Use of this television for other than private viewing of programs broadcast on UHF or VHF or transmitted by cable companies for the use of the general public may require authorization from the broadcaster-cable company and/or program owner.

## **Owner's Record**

The model and serial numbers are located on the front cover of this manual and at the rear of your TV.

## **Trademarks and Copyrights**

ENERGY STAR<sup>®</sup> is a registered mark.



As an ENERGY STAR<sup>®</sup> Partner, Sony has determined that this product or product model meets the ENERGY STAR<sup>®</sup> guidelines for energy efficiency.

# IMPORTANT SAFEGUARDS

For your protection, please read these instructions completely, and keep this manual for future reference. Carefully observe and comply with all warnings, cautions and instructions placed on the set, or described in the operating instructions or service manual.

## WARNING

To guard against injury, the following basic safety precautions should be observed in the installation, use, and servicing of the set.

### Use

#### Power Sources

This set should be operated only from the type of power source indicated on the serial/model plate. If you are not sure of the type of electrical power supplied to your home, consult your dealer or local power company. For those sets designed to operate from battery power, refer to the operating instructions.



#### Grounding or Polarization

This set is equipped with a polarized AC power cord plug (a plug having one blade wider than the other), or with a three-wire grounding type plug (a plug having a third pin for grounding).

Refer to the following instructions:

#### For the set with a polarized AC power cord plug

This plug will fit into the power outlet only one way. This is a safety feature. If you are unable to insert the plug fully into the outlet, try reversing the plug. If the plug still fails to fit, contact your electrician to have a suitable outlet installed. Do not defeat the safety purpose of the polarized plug by forcing it in.



#### Alternate Warning

#### For the set with a three-wire grounding type AC plug

This plug will only fit into a grounding-type power outlet. This is a safety feature. If you are unable to insert the plug into the outlet, contact your electrician to have a suitable outlet installed. Do not defeat the safety purpose of the grounding plug.

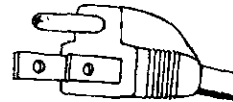

### Overloading

Do not overload wall outlets, extension cords or convenience receptacles beyond their capacity, since this can result in fire or electric shock. Always turn the set off when it is not to be used. When the set is left unattended and unused for long periods of time, unplug it from the wall outlet as a precaution against the possibility of an internal malfunction that could create a fire hazard.

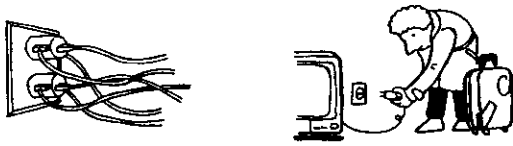

Do not disconnect the antenna or the power cord during a heavy storm. Lightning may strike while you are holding the cable or cord, causing serious injury. Turn off your TV and wait for the weather to improve.

### Object and Liquid Entry

Never push objects of any kind into the set through the cabinet slots as they may touch dangerous voltage points or short out parts that could result in a fire or electric shock. Never spill liquid of any kind on the set.

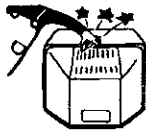

### Attachments

Do not use attachments not recommended by the manufacturer, as they may cause hazards.

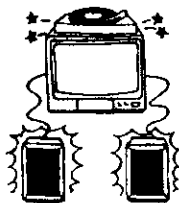

Do not place any objects, especially heavy objects, on top of the set. The object may fall from the set, causing injury.

### Cleaning

Unplug the set from the wall outlet before cleaning or polishing it. Do not use liquid cleaners or aerosol cleaners. Use a cloth lightly dampened with water for cleaning the exterior of the set.

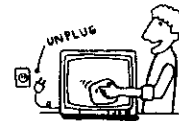

If a snapping or popping sound from a TV set is continuous or frequent while the TV is operating, unplug the TV and consult your dealer or service technician. It is normal for some TV sets to make occasional snapping or popping sounds, particularly when being turned on or off.

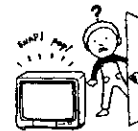

### Installation

Always use two or more people to lift or move the set. The set is heavy and the bottom surface is flat. Serious injury can result from trying to move the set by yourself alone, or from unsteady handling. Install the set on a stable, level surface.

### Water and Moisture

Do not use power-line operated sets near water — for example, near a bathtub, washbowl, kitchen sink, or laundry tub, in a wet basement, or near a swimming pool, etc.

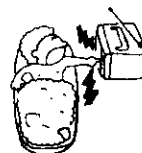

### Accessories

Do not place the set on an unstable cart, stand, tripod, bracket, table, or shelf. The set may fall, causing serious injury to a child or an adult, and serious damage to the set. Use only a cart or stand recommended by the manufacturer for the specific model of TV. Any mounting of the product should follow the manufacturer's instructions, and should use a mounting accessory recommended by the manufacturer. An appliance and cart combination should be moved with care. Quick stops, excessive force, and uneven surfaces may cause the appliance and cart combination to overturn.

Disconnect all cables and cords from the set before attempting to move the set.



Do not allow children or pets to climb up onto, or push against, the set. The set may fall, causing serious injury.

### Ventilation

The slots and openings in the cabinet and in the back or bottom are provided for necessary ventilation. To ensure reliable operation of the set, and to protect it from overheating, these slots and openings must never be blocked or covered.

- **Never cover the slots and openings with a cloth or other materials.**



- **Never block the slots and openings by placing the set on a bed, sofa, rug or other similar surface.**

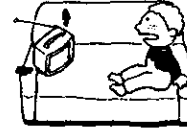

- **Never place the set in a confined space, such as a bookcase or built-in cabinet, unless proper ventilation is provided.**

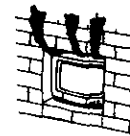

- **Do not place the set near or over a radiator or heat register, or where it is exposed to direct sunlight.**

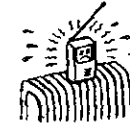

### Power-Cord Protection

Do not allow anything to rest on or roll over the power cord, and do not place the set where the power cord is subject to wear or abuse.

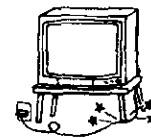

## Grounding or Polarization

This set may be equipped with a polarized alternating current line plug (a plug having one blade wider than other). This plug will fit into the power outlet only one way. This is a safety feature. If you are unable to insert the plug fully into the outlet, try reversing the plug. If the plug still fails to fit, contact your electrician to replace your obsolete outlet. Do not defeat the safety purpose of the polarized plug.

## Antennas

### Outdoor Antenna Grounding

If an outdoor antenna is installed, follow the precautions below. An outdoor antenna system should not be located in the vicinity of overhead power lines or other electric light or power circuits, or where it can come in contact with such power lines or circuits.

**WHEN INSTALLING AN OUTDOOR ANTENNA SYSTEM, EXTREME CARE SHOULD BE TAKEN TO KEEP FROM CONTACTING SUCH POWER LINES OR CIRCUITS AS CONTACT WITH THEM IS ALMOST INVARIABLY FATAL.**

Be sure the antenna system is grounded so as to provide some protection against voltage surges and built-up static charges. Section 810 of the National Electrical Code (NEC) in USA and Section 54 of the Canadian Electrical Code in Canada provides information with respect to proper grounding of the mast and supporting structure, grounding of the lead-in wire to an antenna discharge unit, size of grounding conductors, location of antenna discharge unit, connection to grounding electrodes, and requirements for the grounding electrode.

### Antenna Grounding According to the NEC

Antenna Grounding According to the National Electrical Code, ANSI/NFPA 70.

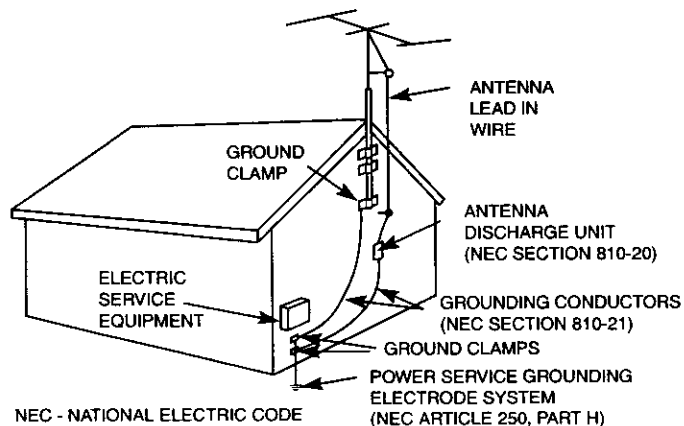

## Lightning

For added protection for this television receiver during a lightning storm, or when it is left unattended and unused for long periods of time, unplug it from the wall outlet and disconnect the antenna. This will prevent damage to the receiver due to lightning and power-line surges.

## Service

### Damage Requiring Service

Unplug the set from the wall outlet and refer servicing to qualified service personnel under the following conditions:

- When the power cord or plug is damaged or frayed.

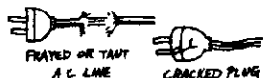

- If liquid has been spilled into the set or objects have fallen into the product.



- If the set has been exposed to rain or water.



- If the set has been subject to excessive shock by being dropped, or the cabinet has been damaged.

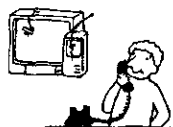

- If the set does not operate normally when following the operating instructions. Adjust only those controls that are specified in the operating instructions. Improper adjustment of other controls may result in damage and will often require extensive work by a qualified technician to restore the set to normal operation.

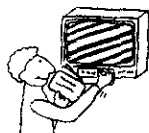

- When the set exhibits a distinct change in performance — this indicates a need for service.

### Servicing

Do not attempt to service the set yourself since opening the cabinet may expose you to dangerous voltage or other hazards. Refer all servicing to qualified service personnel.



### Replacement Parts

When replacement parts are required, be sure the service technician certifies in writing that he has used replacement parts specified by the manufacturer that have the same characteristics as the original parts. Unauthorized substitutions may result in fire, electric shock, or other hazards.



### Safety Check

Upon completion of any service or repairs to the set, ask the service technician to perform routine safety checks (as specified by the manufacturer) to determine that the set is in safe operating condition, and to so certify. When the set reaches the end of its useful life, improper disposal could result in a picture tube implosion. Ask a qualified service technician to dispose of the set.





# Contents

## Introduction

Introducing the FD Trinitron WEGA® Features.....	1
Batteries for the Remote Control .....	2
About this Manual .....	2
Front Panel Menu Controls .....	2







## Connecting Your TV

TV Rear Panel .....	3
Basic Connections .....	4
Connecting Additional Equipment .....	5

## Using the Remote Control and Basic Functions

Using the Remote Control .....	12
Setting Up the TV Automatically .....	14
Quick Start to the Menus .....	15

## Using the Menus

To Access a Menu.....	17
Using the Video  Menu .....	18
Using the Audio  Menu .....	19
Using the Channel Setup  Menu.....	20
Parental Control .....	22
Using the Parental Control  Menu .....	25
Using the Timer  Menu.....	28
Using the Setup  Menu .....	29

## Other Information

Troubleshooting .....	31
Specifications .....	33

<b>Index</b> .....	35
--------------------	----

# Introduction

Congratulations on your purchase of the Sony FD Trinitron WEGA<sup>®</sup>. Before you begin using this manual, please check the model number located on the rear of your TV or on the front cover of this manual.

## Introducing the FD Trinitron WEGA<sup>®</sup> Features

Some of the features you will enjoy include:

- ❑ **FD Trinitron FLAT CRT** — Technologically advanced tube delivers a picture with uncompromising accuracy and outstanding image detail.
- ❑ **Y, Pb, Pr Inputs** — A component video input connection for a superior picture quality.
- ❑ **Parental Control (V-Chip)** — A tool to help parents monitor what their children watch on TV by establishing rating limits.
- ❑ **Favorite Channels** — Instant access to your favorite channels with the touch of a button.
- ❑ **Energy Star<sup>®</sup>** — A recognized symbol of energy efficiency.
- ❑ **Direct MTS** — Allows direct access for changing your Multi-Channel TV Sound: Stereo, Mono, or Auto SAP (Second Audio Program) with the touch of a button.
- ❑ **Trilingual Menus** — Choose between English, French, or Spanish menus.
- ❑ **Front Panel Controls** — Allows access to the on-screen menus without the use of a remote control.
- ❑ **Front A/V Inputs** — A quick connection for video games, camcorders, stereo/mono equipment, or headphones.
- ❑ **Auto Mute** — A friendly feature designed to automatically mute your TV when no signal is received.

### Batteries for the Remote Control

Insert two AA (R6) batteries (supplied) into the remote control using the following illustration as a guide.

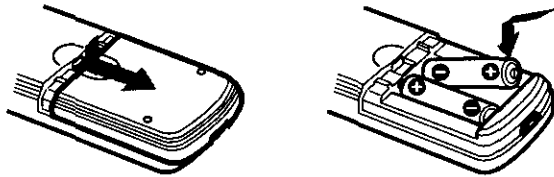

- Under normal conditions, batteries will last up to six months. If the remote control does not operate properly, the batteries might be worn out.
- If you will not be using the remote control for an extended period of time, remove the batteries to avoid possible damage from battery leakage.









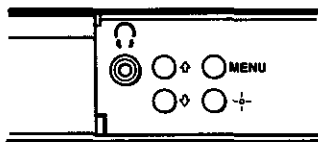

### About this Manual

This manual provides instructions to help you enjoy your new TV. It shows you how to connect to an antenna or cable, cable box, VCR, DVD, satellite receiver, stereo system, or camcorder. Once you're connected, follow the instructions and use the remote control to access the on-screen menus.

- The TV front and rear panels illustrated in this manual are for KV-24FS100. The front and rear panels on your TV may not look exactly like those illustrated.

### Front Panel Menu Controls



The front Audio/Video panel controls allows you to access the menu without the remote control. Press  to display the on-screen menu. Use the  and  buttons on the front Audio/Video panel instead of the  and  buttons on the remote control. Use the  button on the front Audio/Video panel instead of the , , and  buttons on the remote control. Press  again when the setting or adjustment is complete.

- To navigate the menus with your remote control, see "Using the Menus" on page 17.

# Connecting Your TV

Read this section before setting up your TV for the first time. This section covers basic connections in addition to any optional equipment you may be connecting.

## TV Rear Panel

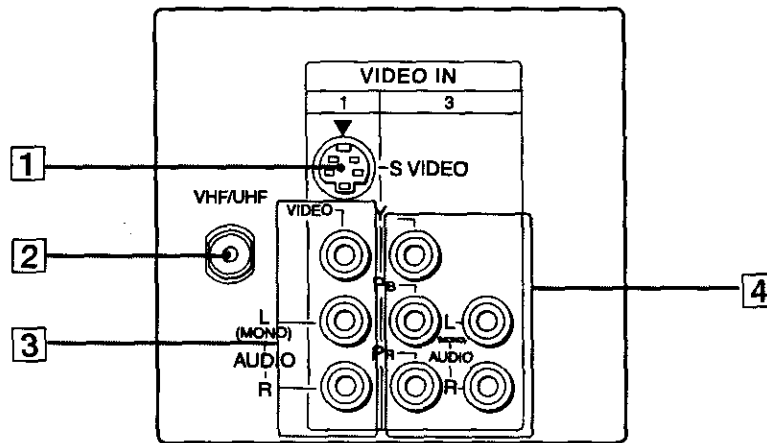

Jack	Description
<b>1 S VIDEO</b>	Connects to the S VIDEO OUT jack on your VCR or other video equipment that has S VIDEO. S VIDEO provides better picture quality than the VHF/UHF jacks or the video input jack. S VIDEO does not provide sound; the audio cables must still be connected.
<b>2 VHF/UHF</b>	Connects to your VHF/UHF antenna or cable.
<b>3 VIDEO/ AUDIO (L/R)</b>	Connects to the AUDIO and VIDEO output jacks on your VCR or other video equipment. A second video input jack (VIDEO 2) is located on the front panel of the TV. These AUDIO/VIDEO input jacks provide better picture quality than the VHF/UHF jack.
<b>4 Y, P<sub>B</sub>, P<sub>R</sub>/ L, R</b>	Connects to the component video Y, P <sub>B</sub> , P <sub>R</sub> to AUDIO L and R output jacks on your DVD player or Digital Set-top box.

 The rear panels illustrated in this manual are for KV-24FS100. The rear panels on your TV may not look exactly like those illustrated.

## Basic Connections

### TV with indoor or outdoor antenna, or CATV cable

Depending on the cable available in your home, choose one of the connections below:

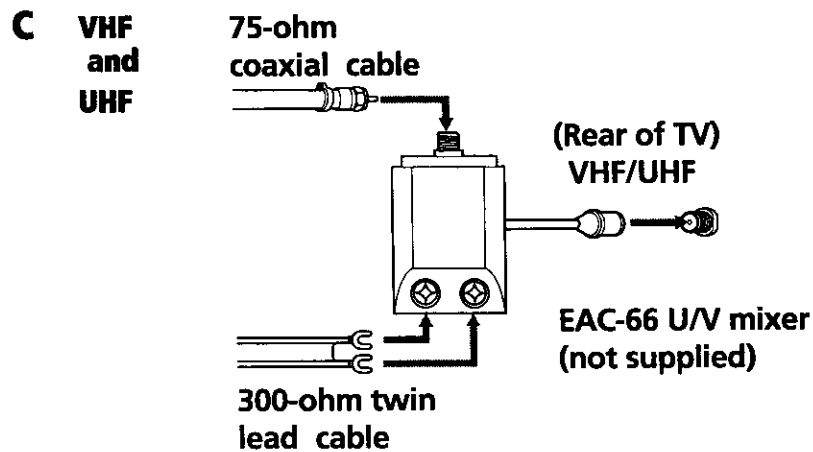
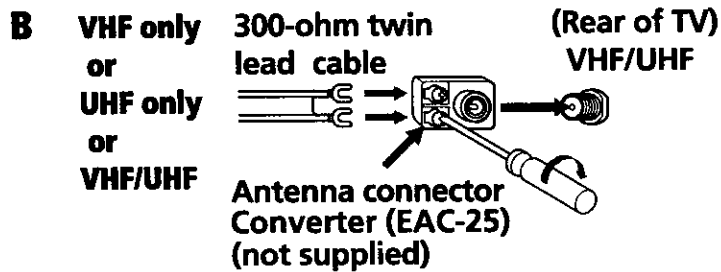
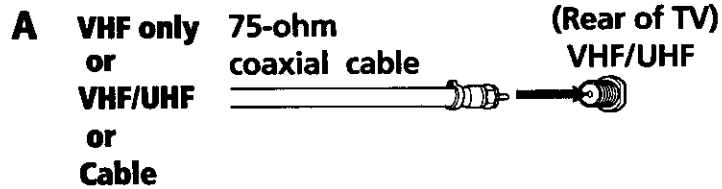

 If you are connecting to an indoor or outdoor antenna, you may need to adjust the orientation of the antenna for best reception.

## Connecting Additional Equipment

### TV and VCR

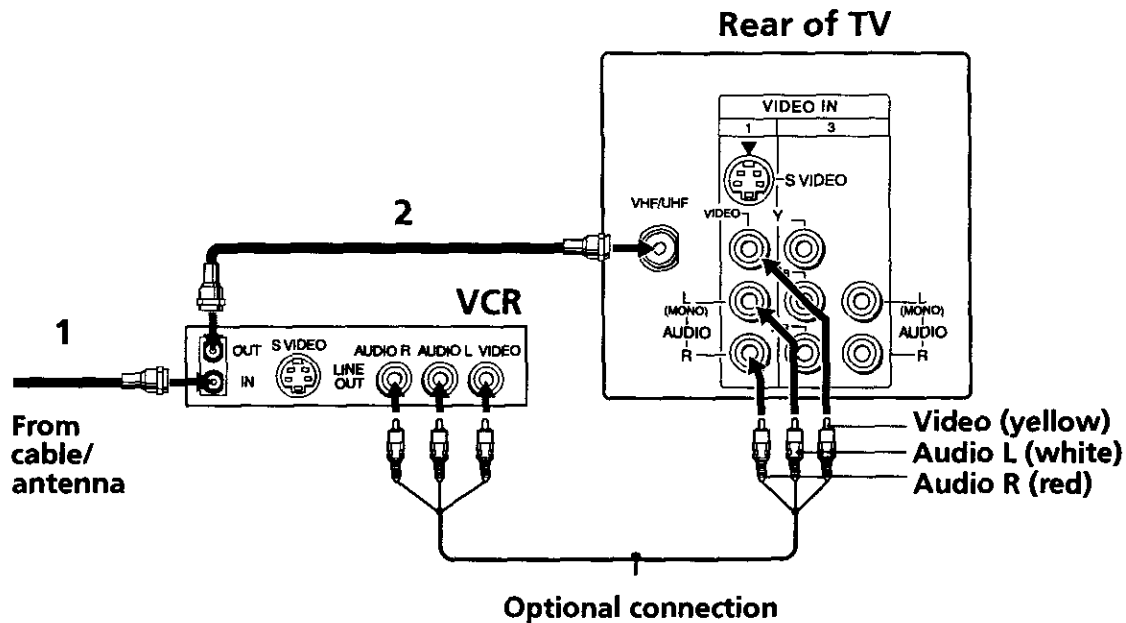

To watch video programs from your VCR, tune your TV to channel 3 or 4 (as set on the rear of your VCR).

- 1** Connect the coaxial cable from your TV antenna or cable service to the IN jack on your VCR.
- 2** Connect a coaxial cable (not supplied) from the OUT jack on your VCR to the VHF/UHF jack on the TV.

#### Optional connection

If your VCR is equipped with video outputs, you can get better picture quality by connecting Audio/Video cables (not supplied) from AUDIO and VIDEO OUT on your VCR to AUDIO/VIDEO IN on your TV.

You can use the button to switch between the VHF/UHF and VIDEO inputs.

For better picture quality, use S VIDEO instead of the yellow Audio/ Video cable. S VIDEO does not provide sound; the audio cables must still be connected.

## Operating Instructions

### TV and Cable Box

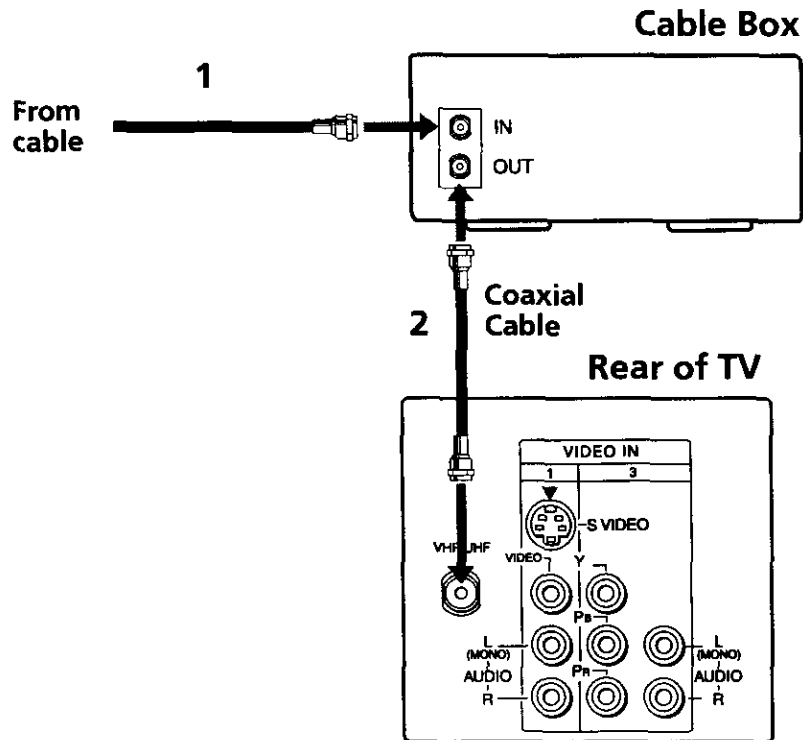

- 1** Connect the coaxial cable from your cable service to the IN jack on your cable box.
  - 2** Connect a coaxial cable (not supplied) from the OUT jack on your cable box to the VHF/UHF jack on the TV.
- To view channels from your cable box, tune your TV to channel 3 or 4 (as set on the rear panel of your cable box) and use the cable box's remote control to change channels.
  - If you will be controlling all channel selection through your cable box, you should consider using the Channel Fix feature by setting your TV to channel 3 or 4 (see page 20).

## TV, VCR, and Cable Box

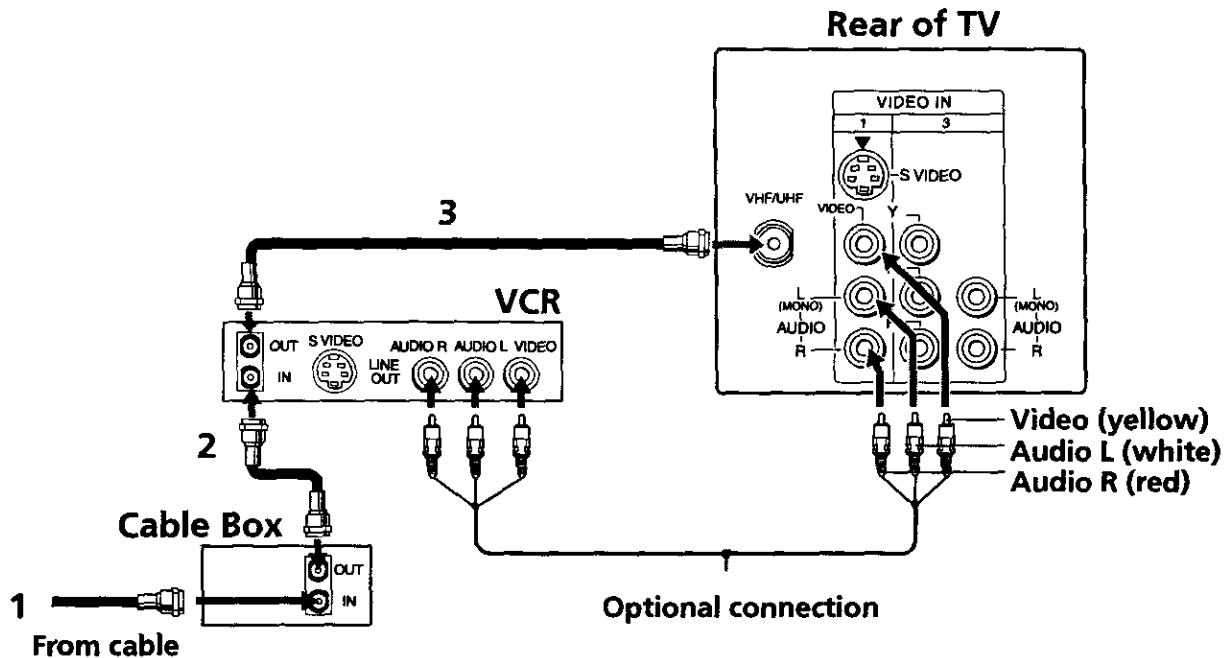

- 1** Connect the coaxial cable from your cable service to the IN jack on your cable box.
- 2** Connect a coaxial cable (not supplied) from the OUT jack on your cable box to the IN jack on your VCR.
- 3** Connect a coaxial cable (not supplied) from the OUT jack on your VCR to the VHF/UHF jack on the TV.

If you will be controlling all channel selection through your cable box, you should consider using the Channel Fix feature by setting your TV to channel 3 or 4 (see page 20).

### Optional connection

If your VCR is equipped with video outputs, you can get better picture quality by connecting Audio/Video cables (not supplied) from AUDIO and VIDEO OUT on your VCR to AUDIO/VIDEO IN on your TV.

You can use the button to switch between the VHF/UHF and VIDEO inputs.

For better picture quality, use S VIDEO instead of the yellow Audio/ Video cable. S VIDEO does not provide sound; the audio cables must still be connected.



## Operating Instructions

### TV and Satellite Receiver

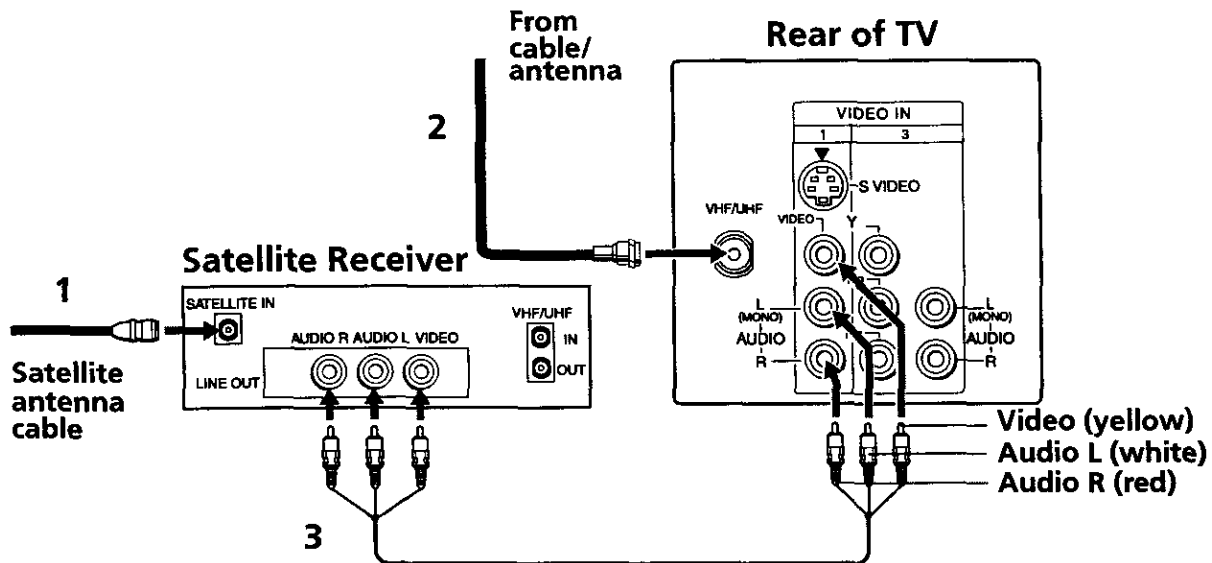

- 1** Connect the cable from your satellite antenna to SATELLITE IN on your satellite receiver.
- 2** Connect the coaxial cable from your cable service or antenna to the VHF/UHF jack on your TV.
- 3** Using Audio/Video cables (not supplied), connect AUDIO and VIDEO OUT on your satellite receiver to AUDIO and VIDEO IN on your TV.



You can use the button to switch between the VHF/UHF and VIDEO inputs.

For better picture quality, use S VIDEO instead of the yellow Audio/Video cable. S VIDEO does not provide sound; the audio cables must still be connected.

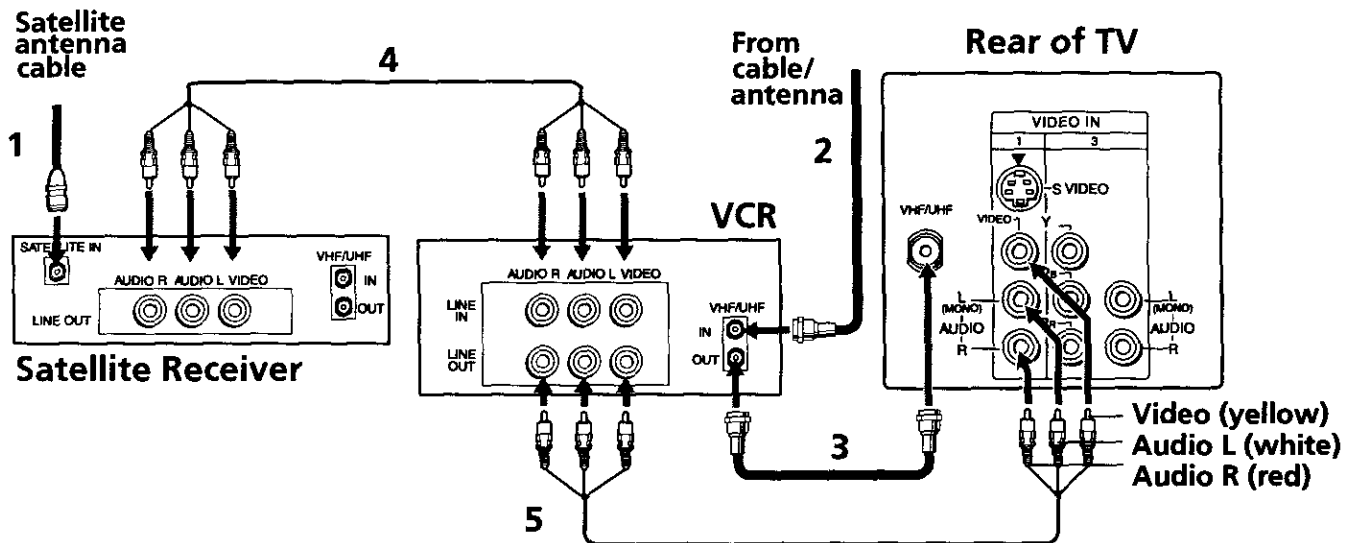
## TV, Satellite Receiver, and VCR



- 1** Connect the cable from your satellite antenna to SATELLITE IN on the satellite receiver.
- 2** Connect the coaxial cable from your cable service or antenna to the IN jack on your VCR.
- 3** Using a coaxial cable (not supplied), connect the OUT jack on your VCR to the VHF/UHF jack on your TV.
- 4** Using Audio/Video cables (not supplied), connect AUDIO and VIDEO OUT on your satellite receiver to AUDIO and VIDEO IN on your VCR.
- 5** Using Audio/Video cables (not supplied), connect AUDIO and VIDEO OUT on your VCR to AUDIO and VIDEO IN on your TV.

 To view from the satellite receiver or VCR, select the video input to which your satellite receiver or VCR is connected by pressing  on the remote control.

# Operating Instructions

## Connecting a DVD Player

Using Audio/Video cables (not supplied), connect AUDIO and VIDEO OUT on your DVD player to AUDIO and VIDEO IN on your TV.

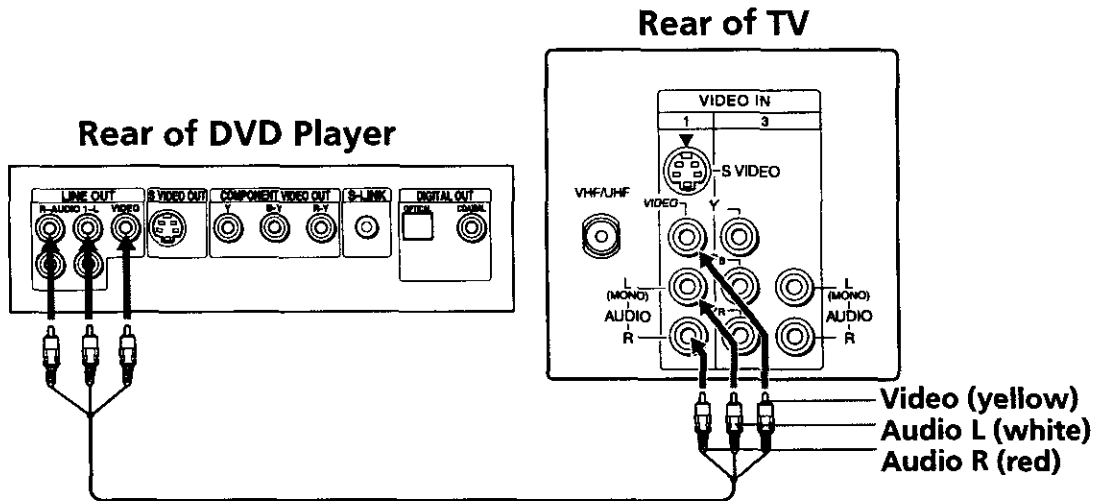

For better picture quality, use S VIDEO instead of the yellow Audio/Video cable. S VIDEO does not provide sound; the audio cables must still be connected.

### Optional connection

If your DVD player is equipped with component video outputs (Y, P<sub>B</sub>, P<sub>R</sub>), you can optimize the picture quality by using component video cables.

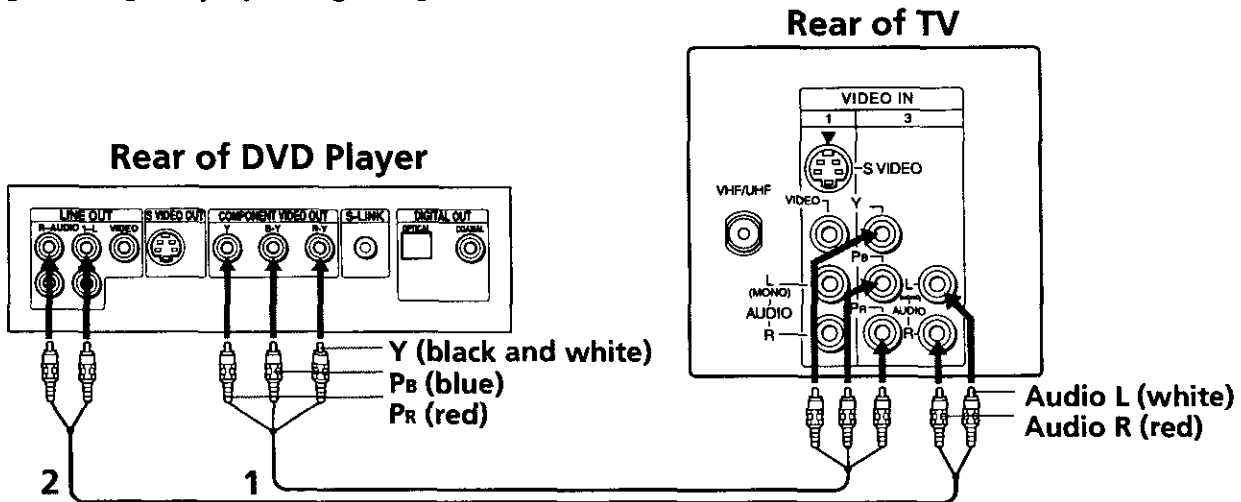

- 1 Using component video cables (not supplied), connect the Y, P<sub>B</sub>, P<sub>R</sub> OUT on your DVD player to Y, P<sub>B</sub>, P<sub>R</sub> IN on your TV.
- 2 Connect AUDIO OUT on your DVD player to AUDIO IN on your TV.

The Y, P<sub>B</sub>, P<sub>R</sub> outputs on your DVD player are sometimes labeled Y, C<sub>B</sub>, and C<sub>R</sub> or Y, B-Y, and R-Y. If so, connect the cables to like colors.

### Connecting a Camcorder

Using Audio/Video cables (not supplied), connect AUDIO and VIDEO OUT on your camcorder to AUDIO and VIDEO IN on your TV.

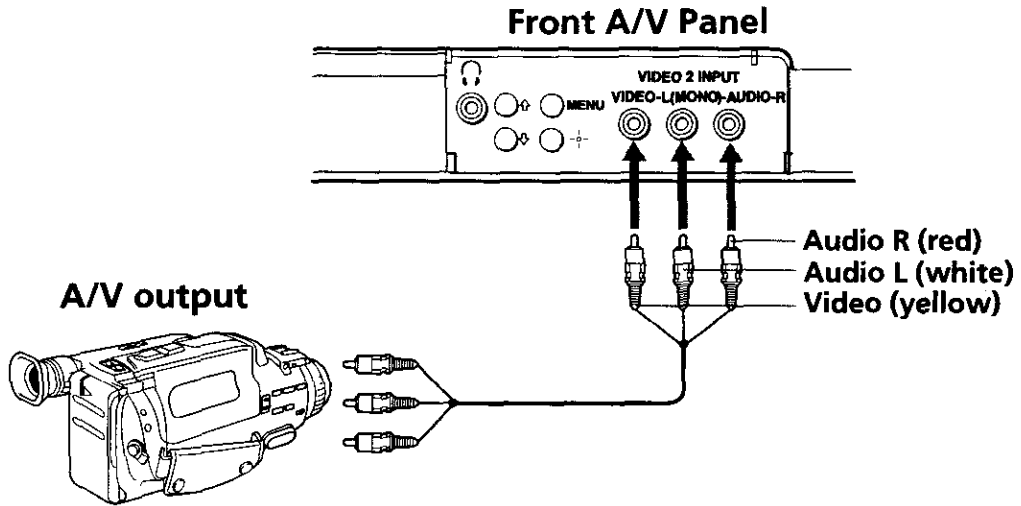

### Connecting Headphones

Connect the headphones to the  jack on the front of your TV. Headphone jack is STEREO.

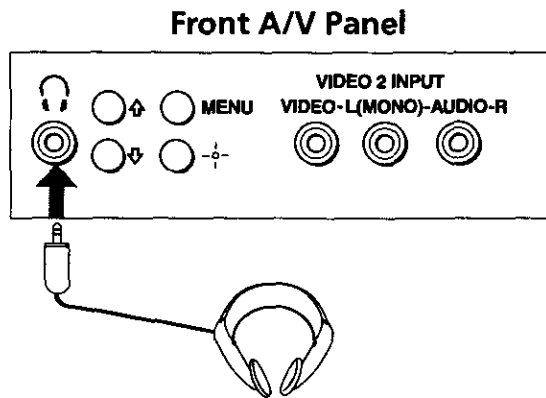

# Using the Remote Control and Basic Functions

This section shows you how to use the buttons on the remote control and how to navigate the on-screen menus.

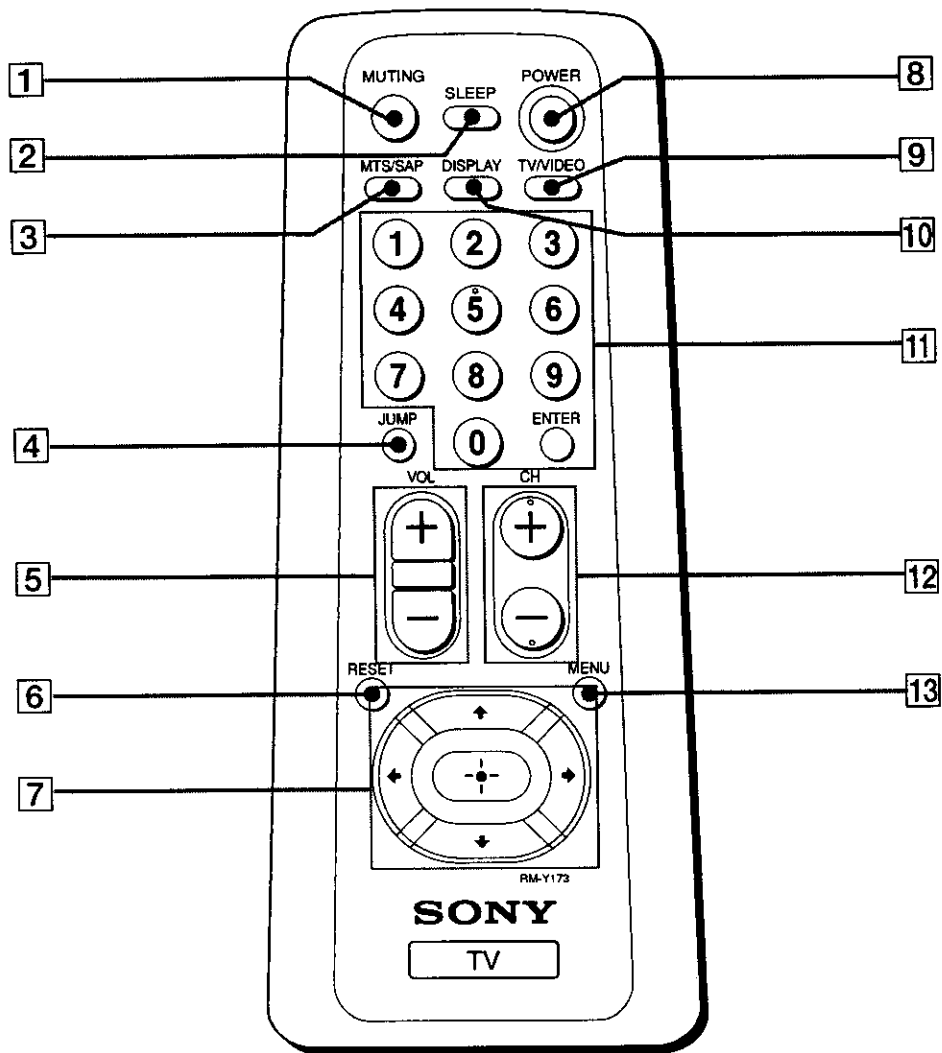

## Using the Remote Control

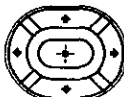
Button	Description
1 <b>MUTING</b>	Instantly turns off the sound. Press again or press  to restore the sound.
2 <b>SLEEP</b>	Turns the TV off automatically in approximately 15, 30, 45, 60, or 90 minutes. Cancel by pressing until SLEEP OFF appears.
3 <b>MTS/SAP</b>	Cycles through the Multi-channel TV Sound (MTS) options: Stereo, Mono, and Auto SAP (Second Audio Program).
4 <b>JUMP</b>	Press to jump back and forth between two channels. The TV alternates between current channel and the last channel that was selected.
5 <b>VOL (volume)</b>	Press when you want to adjust the volume.
6 <b>RESET</b>	Press to return to factory settings while in an on-screen menu.
7 	Moves the cursor in the on-screen menus. Press the arrow buttons to move the cursor, then press the center button to select or access an option.
8 <b>POWER</b>	Press when you want to turn the TV on or off.
9 <b>TV/VIDEO</b>	Cycles through available video inputs.
10 <b>DISPLAY</b>	Press to display the current time (if set) and channel number. Press again to turn DISPLAY off.
11 <b>0-9 and ENTER</b>	Change the channels directly. Press 0-9 buttons to select a channel, then press ENTER.
12 <b>CH (channel)</b>	Press when you want to change channels.
13 <b>MENU</b>	Displays the on-screen menu. Press again to exit the menu at any time.



 If you lose your remote control, see page 32.

# Setting Up the TV Automatically

After you have finished connecting your TV, you can perform Auto Program to set up your channels.











- 1 Press  to turn on the TV. The Initial Setup screen appears.



- 2 Press  on the remote control or on the TV front panel to perform Auto Program, or press  to exit.

 The Initial Setup screen appears each time you turn on the TV until you perform Auto Program.

## To perform Auto Program again

- 1 Press .
- 2 Press  to highlight Channel Setup (  ).
- 3 Press  to highlight Cable. Press  to select.
- 4 Press  or  to select On or Off according to how you connected your TV. Press .
- 5 Press  to highlight Auto Program. Press  to search for channels.

 After performing Auto Program, press  to exit.

### Quick Start to the Menus

The following settings are available in your on-screen menus:

#### Menu

#### Allows you to

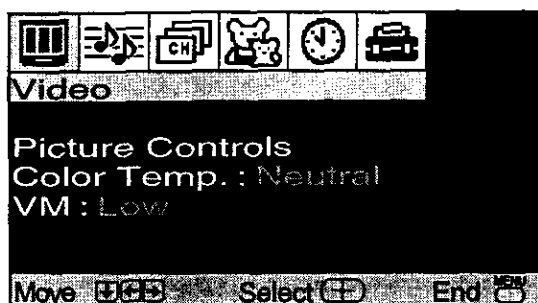

Make adjustments to your picture settings.

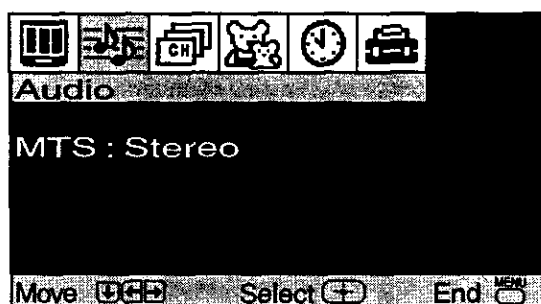

Change your audio settings.

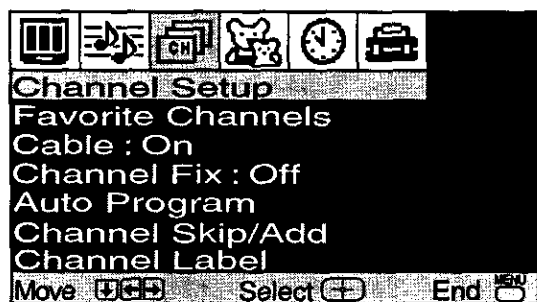

Customize your channel settings.

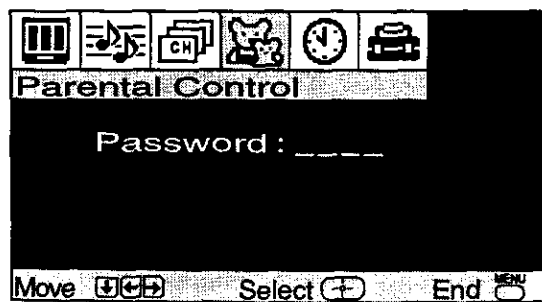

Set rating limits on your TV based on a program's rating or content.

 The menus shown in this manual are for KV-24F5100. Your menus may not look like those illustrated.



## Operating Instructions

### Menu

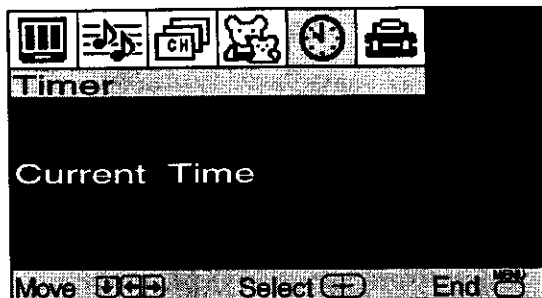

### Allows you to

Set the clock on your TV and program scheduled viewing using Timer 1 and Timer 2.













Select closed captioning options, label video inputs, adjust tilt correction, select menu languages, or run a demo of the menus.

# Using the Menu

This section shows the options available for setting up and adjusting your TV.

## To Access a Menu

- 1** Press  to display the on-screen menu.
  - 2** Use the  or  buttons to highlight the desired menu, then press .
  - 3** Use the  or  buttons to highlight the desired option, then press .
  - 4** Press  to complete the adjustment or follow the instructions that will appear on your screen to activate the desired option.
  - 5** Press  to exit the menu.
-  Press  once to display the on-screen menu, and press again to return to normal viewing. If no buttons are pressed, the menu closes automatically after about 90 seconds.

## Using the Video Menu

To access the Video menu, refer to the following steps:

To Display



To Select

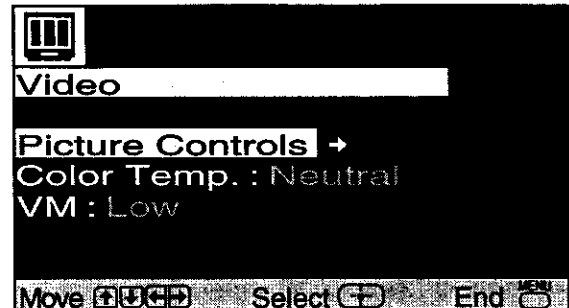

### Picture Controls

Press  $\Rightarrow$  to open Picture Controls menu:

#### Picture:

Press  $\Leftarrow$  to decrease the contrast. Press  $\Rightarrow$  to increase contrast.

#### Brightness:

Press  $\Leftarrow$  to darken the picture. Press  $\Rightarrow$  to brighten the picture.

#### Color:

Press  $\Leftarrow$  to decrease color saturation. Press  $\Rightarrow$  to increase color saturation.

#### Hue:

Press  $\Leftarrow$  to increase the red tones. Press  $\Rightarrow$  to increase the green tones.

#### Sharpness:

Press  $\Leftarrow$  to soften the picture. Press  $\Rightarrow$  to sharpen the picture.

### Color Temp.

*White color tint adjustment*

Use the  $\uparrow$  or  $\downarrow$  buttons to select from one of the following options:

**Cool:** Gives the white colors a blue tint.

**Neutral:** Gives the white colors a neutral tint.

**Warm:** Gives the white colors a red tint.

### VM

*Velocity Modulation*

#### **KV-20FS100 and KV-24FS100 only**

Sharpens picture definition to give objects a sharp, clean edge. Use the

$\uparrow$  or  $\downarrow$  buttons to select from one of the following options: **Off, High, Low.**

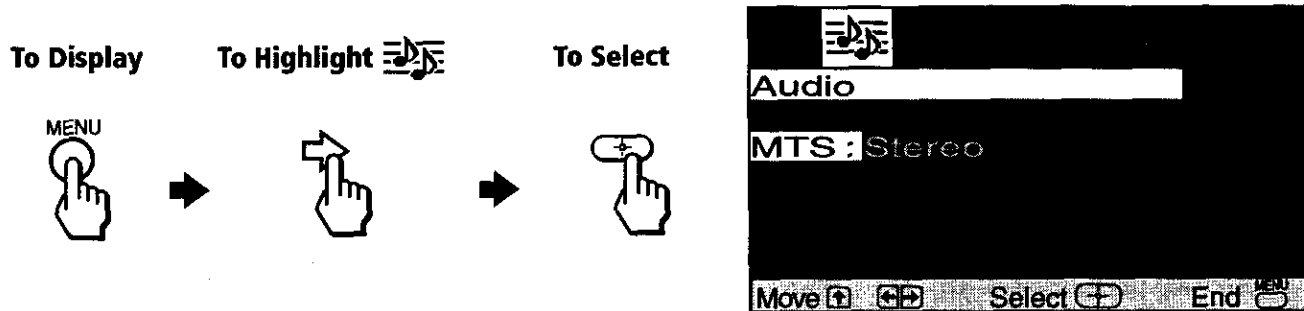

## Using the Audio Menu

To access the Audio menu, refer to the following steps:



### MTS

*Multi-Channel  
TV Sound*

Press  or  to select one of the following options:

**Stereo:** Select when viewing a broadcast in stereo.

**Mono:** Select to reduce noise in areas of poor reception.

**Auto SAP:** Select to have the TV automatically switch to a Second Audio Program (SAP) when a signal is received.

 Press  to access MTS settings (Stereo, Mono, Auto SAP) directly.

 If your TV is set to Auto SAP, some programs may be muted or distorted. If your TV does not output sound, change your Audio setting to Stereo or Mono.

## Using the Channel Setup Menu

To access the Channel Setup menu, refer to the following steps:

To Display



To Highlight 





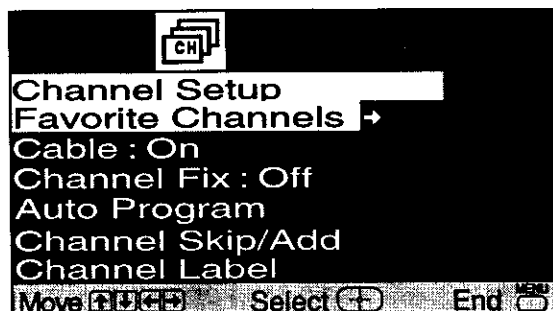





To Select







### **Favorite Channels**

*Quick access to favorite channels*

Press  to open the Favorite Channels menu:

- 1 Use the  or  buttons to select the position (1-5) where you want to set a favorite channel, then press .
- 2 Using the  or  button, select the desired channel.
- 3 Press  to change to the channel selected.
- 4 Press  to return to the Channel Setup menu or press  to exit.

 To use Favorite Channels: Exit all menus and press . Press  or  to move the cursor to the desired channel number and press .

### **Cable**

**On:** Select if you are receiving cable channels with a CATV cable.

**Off:** Select if you are using a TV antenna.

 After changing your cable settings, you will need to perform Auto Program. When Channel Fix is set, you will not be able to use your Cable settings.

### **Channel Fix**

**2-6:** Select when you want to control all channel selection through a cable box or VCR. Select the appropriate channel (usually 3 or 4) and use the cable box's or VCR's remote control for channel selection.

**Video 1:** Select from available video inputs when you have connected video equipment (e.g. satellite receiver) and you want your TV fixed to it.

**Off:** Channel Fix is not set.

### **Auto Program**

Press  to perform Auto Program.

The TV will scan through all available channels and program receivable channels.

- 
- Channel Skip/Add** Use this feature after you run Auto Program to skip unwanted channels or add new ones. Press  $\Rightarrow$  to open the Channel Skip/Add menu:
- 1 Use the  $\uparrow$  or  $\downarrow$  buttons to select the position of the desired channel, then press  $\Rightarrow$ .
  - 2 Use the  $\uparrow$  or  $\downarrow$  buttons to select Skip or Add, then press  $\Rightarrow$ .
  - 3 Press  $\Leftarrow$  to return to the Channel Setup menu or press  $\text{MENU}$  to exit.

$\Rightarrow$  Pressing CH+ or CH- will skip over channels that have been skipped. You can still use the  $\text{0-9}$  buttons to directly tune to skipped channels.

- 
- Channel Label** Press  $\Rightarrow$  to open the Channel Label menu:
- Label up to 40 channels with their call letters*
- 1 Press  $\Rightarrow$ , then press  $\uparrow$  or  $\downarrow$  until you reach the desired channel number. Press  $\Rightarrow$  to activate the channel.
  - 2 Press  $\Rightarrow$ , then use the  $\uparrow$  or  $\downarrow$  button to display the first call letter or number of the caption, then press  $\Rightarrow$  to select it. When finished, press  $\Rightarrow$  to activate.

---

$\Rightarrow$  Favorite Channels, Cable, Channel Skip/Add, and Channel Label cannot be used when Channel Fix is set.

# Parental Control

The Parental Control feature is designed to help parents monitor what their children watch on television. This section shows you the different rating systems available and how to set your TV's rating limit.

## Overview of the Ratings

Once you have become familiar with these rating systems, you should be ready to set your TV's rating limit.

## Movie Rating

### (U.S. models only)

This system defines the rating levels of movies shown in theaters and on prime cable channels.

Rating	Defined as
G	General audience
PG	Parental Guidance suggested
PG-13	Parents strongly cautioned
R	Restricted
NC-17	No one 17 and under admitted
X	Adult audience only

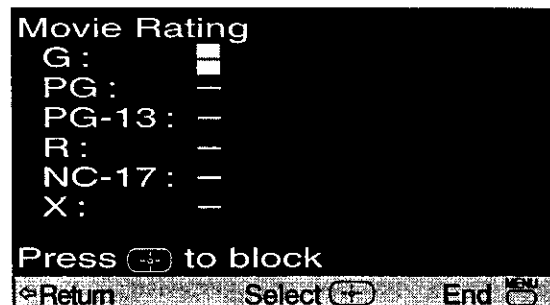

## TV Rating

(U.S. models only)

The TV rating is divided into two groups: age-based and content-based.

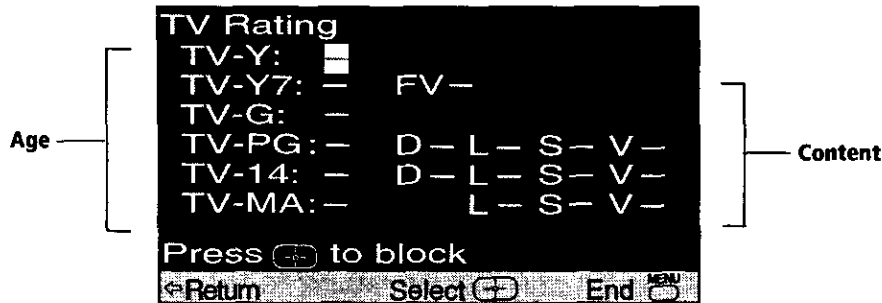

Age	Defined as
TV-Y	All children
TV-Y7	Directed to older children
TV-G	General audience
TV-PG	Parental Guidance suggested
TV-14	Parents strongly cautioned
TV-MA	Mature Audience only

Content	Defined as
FV	Fantasy Violence
D	Suggestive dialogue
L	Strong language
S	Sexual situations
V	Violence

The content ratings will increase depending on the level of the age-based rating. For example, a program with a TV-PG V (Violence) rating may contain moderate violence, while a TV-14 V (Violence) rating may contain intense violence.

## Unrated

(U.S. models only)

You have the option of blocking TV programs or movies that are not rated.

Allow	Allows all unrated programs
Block	Blocks all unrated programs



If you choose to block unrated TV programs, please be aware that the following programs may be blocked: emergency broadcasts, political programs, sports, news, public service announcements, religious programs, and weather.



## Operating Instructions

### English Rating

(Canadian models only)

These ratings are for Canadian programs that are broadcast in English.

Rating	Defined as
C	Children
C8+	Children 8 years and older
G	General programming
PG	Parental Guidance
14+	Viewers 14 and older
18+	Adult programming

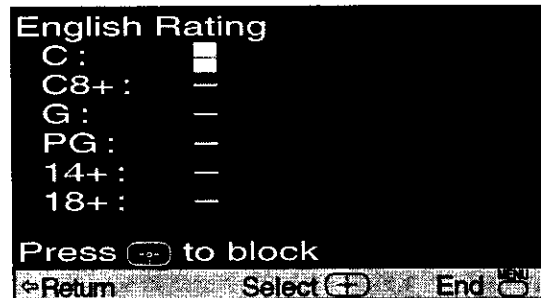

### French Rating

(Canadian models only)

These ratings are for Canadian programs that are broadcast in French.

Rating	Defined as
G	General
8 ans+ :	Not recommended for younger children
13 ans+ :	Not recommended for children under age 13
16 ans+ :	Not recommended for ages under 16
18 ans+ :	This program is restricted to adults

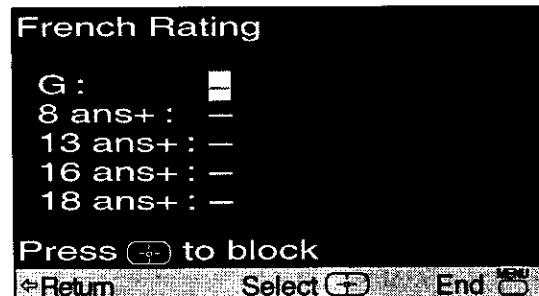

### U.S.A. Rating

(Canadian models only)

For programs from the United States, please see "TV Rating" on page 23.

## Using the Parental Control Menu

To access the Parental Control menu, refer to the following steps:

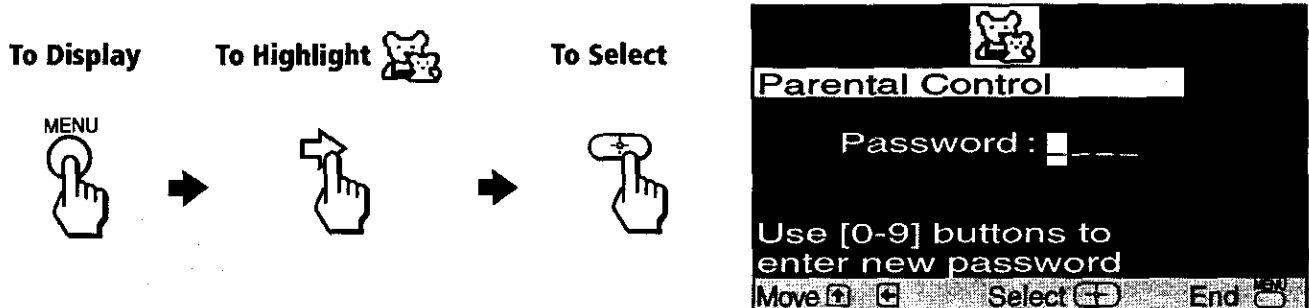

In the Parental Control  menu, you will be asked to set a 4-digit password for any further access into Parental Control.

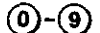
**1** Press , then use the  buttons to enter a 4-digit password.

 Keep this manual in a safe place. If you forget your password, see page 32.

**2** Confirm your password by entering it again.

Once your password is set correctly, the next Parental Control menu appears. For future access to this menu, use your password. A password is needed every time you want to access Parental Control menu.

### Setting the Rating

You can change the Rating by selecting one of the Lock options.

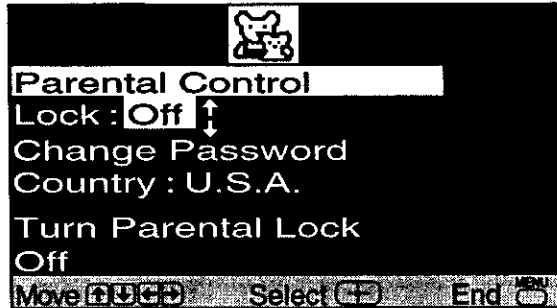

- 1 With Lock highlighted, press **➔**.

If you are not familiar with the Parental Guidelines rating system, use one of the following preselected categories to simplify the rating selections: Child, Youth, Young Adult.

- 2 Use the **⬆** or **⬇** buttons to select the desired rating, then press **➔**.

Rating	TV will allow a maximum rating of
Child	TV-Y, TV-G, G (U.S. models only), G (Canadian models only)
Youth	TV-PG, PG (U.S. models only), PG (Canadian models only)
Young Adult	TV-14, PG-13 (U.S. models only), 14+ (Canadian models only)
Custom	Select to set more restrictive ratings (see next section)
Off	No rating limit

### Changing your Password

- 1 Use the **⬆** or **⬇** button to move the cursor to Change Password and press **➔**.
- 2 Follow steps 1 and 2 for "Using the Parental Control Menu" on page 25.

### Information for Parents

#### To view a program that exceeds the TV rating

- Press **ENTER**, then use the **⓪-⑨** buttons to enter your password.

**⚠** Entering your password to view a blocked program will temporarily turn Lock to Off. To reactivate your Lock settings, turn the TV off. When you turn the TV on, your Lock settings are restored.

### Using the Custom Menu

Before setting Custom ratings, see pages 22-24, "Overview of the Ratings," for a description of the available rating systems.

Follow the instructions on the screen to make your custom settings. Select the country desired for your TV's rating limit. See page 23 for U.S. models and page 24 for Canadian models for more information.

- ☞ Once you have blocked a rating or content, all higher ratings or content will be automatically blocked.

### Using the Timer 🕒 Menu

To access the Timer menu, refer to the following steps:

To Display



To Highlight 🕒



To Select

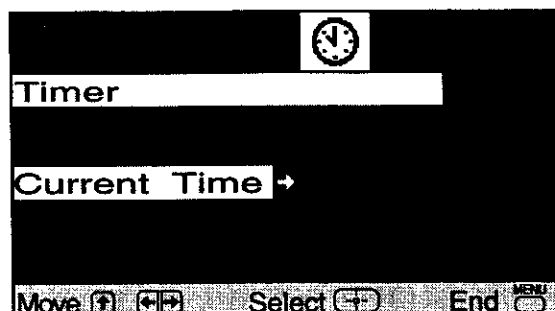

**Current Time** Set your TV to the current day and time.

Press ⇨ to open Current Time menu:

- 1 Use the ↑ or ↓ button to enter the day and time, then press ⇨.
- 2 Press  to exit the menu.

 You must set the Current Time before you can use Timer 1 and Timer 2.

**Timer 1 and  
Timer 2**  
*Scheduled  
viewing*

Use your timers settings to program your TV by day, time, duration and channel. The timer's duration is maximum of 6 hours. When the channel is fixed, it is not necessary to set the channel.

With the menu open, set cursor on Timer 1 or Timer 2:

- 1 Press ↑ or ↓ to select Timer 1 or Timer 2, then press ⇨.
- 2 Press ↑ or ↓ to enter the desired day, time, duration and channel, then press ⇨. The Timer status should be On when the Timer has been set.
- 3 Press  to exit the menu.

 You can set the Timer to On, Off, or Set. Once the timer is set, you can turn it On or Off without having to go through the settings. When you set Timer 1 or Timer 2, a red light on the front panel of your TV will turn on.

 When you perform Auto Program, Timer 1 and Timer 2 settings will be cleared. Also, in the event of any loss of power, Current Time and Timer 1 and Timer 2 settings will be cleared.

## Using the Setup Menu

To access the Setup menu, refer to the following steps:

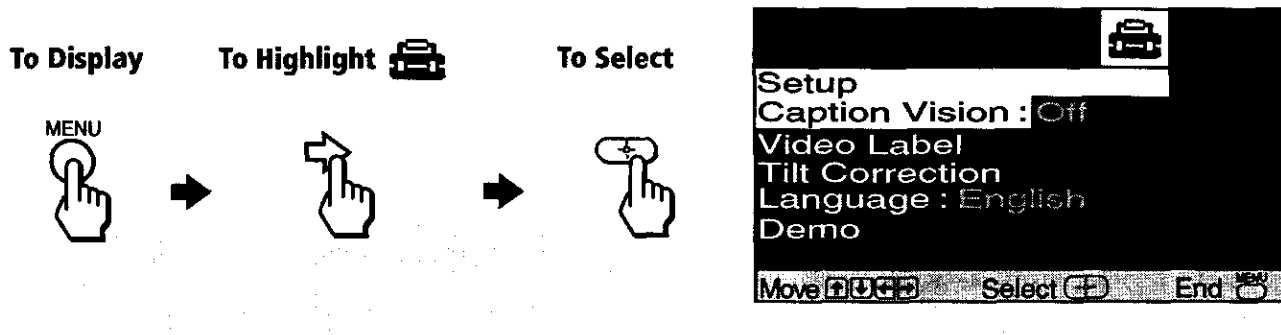

<b>Caption Vision</b> <i>Closed-Captioning</i>	<p>Allows you to select from three closed caption modes (for programs that are broadcast with closed caption).</p> <p>Press <math>\uparrow</math> or <math>\downarrow</math> to select one of the following options:</p> <p><b>CC1, 2, 3, 4:</b> Displays printed dialogue and sound effects of a program.</p> <p><b>Text1, 2, 3, 4:</b> Displays network/station information.</p> <p><b>XDS (Extended Data Services):</b> Displays the name of the current program and its remaining time, if available.</p> <p><b>Off:</b> Caption Vision is not activated.</p>
<b>Video Label</b> <i>Label connected equipment</i>	<p>Allows you to label the audio/video components you connected to the TV: VCR, DVD, etc. When you press TV/VIDEO to switch inputs, the Video Label will display on-screen.</p> <p>Press <math>\Rightarrow</math> to open the Video Label menu:</p> <ol style="list-style-type: none"> <li>1 Press <math>\uparrow</math> or <math>\downarrow</math> to access the input you want to label and press <math>\oplus</math>.</li> <li>2 Press <math>\uparrow</math> or <math>\downarrow</math> to choose a label and press <math>\oplus</math>.</li> </ol>
<b>Tilt Correction</b>	<p>Press <math>\Rightarrow</math> to open Tilt Correction:</p> <p>Press <math>\uparrow</math> or <math>\downarrow</math> to correct any tilt of the picture from -5 to +5, then press <math>\oplus</math> to activate and return to the Setup menu.</p>
<b>Language</b>	<p>Display all menus in the language of your choice.</p> <p>Use the <math>\uparrow</math> or <math>\downarrow</math> buttons to select desired language and press <math>\oplus</math>.</p>
<b>Demo</b>	<p>Press <math>\oplus</math> to run a demonstration of the on-screen menus.</p>

 You can press any key to exit the Demo mode.

# Other Information

## Troubleshooting

If you are having a problem with your TV, try the suggestions below. If the problem persists, contact your nearest Sony Dealer.

<b>No picture, no sound</b>	<ul style="list-style-type: none"><li><input type="checkbox"/> Make sure the power cord is plugged in.</li><li><input type="checkbox"/> If a red light is flashing on the front of your TV for more than a few minutes, disconnect and reconnect the power cord to restore the TV. If the problem continues, call your local service center.</li><li><input type="checkbox"/> Check the TV/VIDEO settings: when watching TV, set to TV; when watching video equipment, set to VIDEO (page 13).</li><li><input type="checkbox"/> Make sure the batteries have been inserted correctly into the remote control (page 2).</li><li><input type="checkbox"/> Try another channel; it could be station trouble.</li></ul>
<b>Poor or no picture, good sound</b>	<ul style="list-style-type: none"><li><input type="checkbox"/> Adjust Picture in the Picture Controls menu under Video (page 18).</li><li><input type="checkbox"/> Adjust Brightness in the Picture Controls menu under Video (page 18).</li><li><input type="checkbox"/> Check the antenna and/or cable connections (page 4).</li></ul>
<b>Good picture, no sound</b>	<ul style="list-style-type: none"><li><input type="checkbox"/> Press  so that MUTING disappears from the screen (page 13).</li><li><input type="checkbox"/> Check your Audio settings. Your TV may be set to Auto SAP (page 19).</li></ul>
<b>No color</b>	<ul style="list-style-type: none"><li><input type="checkbox"/> Adjust Color in the Picture Controls menu under Video (page 18).</li></ul>
<b>Only snow appears on the screen</b>	<ul style="list-style-type: none"><li><input type="checkbox"/> Check the Cable setting in the Channel Setup menu (page 20).</li><li><input type="checkbox"/> Check the antenna and/or cable connections (page 4).</li><li><input type="checkbox"/> Make sure the channel selected is currently broadcasting.</li></ul>
<b>Dotted lines or stripes</b>	<ul style="list-style-type: none"><li><input type="checkbox"/> Adjust the antenna.</li><li><input type="checkbox"/> Move the TV away from other electronic equipment. Some electronic equipment can create electrical noise, which can interfere with TV reception.</li></ul>
<b>Double images or ghosts</b>	<ul style="list-style-type: none"><li><input type="checkbox"/> Check your outdoor antenna or call your cable service.</li></ul>

## Operating Instructions

---

<b>Cannot receive higher number channels (UHF) when using an antenna</b>	<ul style="list-style-type: none"><li><input type="checkbox"/> Make sure Cable is set to Off in the Channel Setup menu (page 20).</li><li><input type="checkbox"/> Perform Auto Program to add channels that are not presently in the memory (page 14).</li></ul>
<b>Cable stations don't seem to work</b>	<ul style="list-style-type: none"><li><input type="checkbox"/> Make sure Cable is set to On in the Channel Setup menu (page 20).</li><li><input type="checkbox"/> Perform Auto Program to add channels that are not presently in the memory (page 14).</li></ul>
<b>Remote control does not operate</b>	<ul style="list-style-type: none"><li><input type="checkbox"/> Batteries could be weak. Replace them (page 2).</li><li><input type="checkbox"/> Move the TV 3-4 or more feet away from fluorescent lights.</li></ul>
<b>The TV needs to be cleaned</b>	<ul style="list-style-type: none"><li><input type="checkbox"/> Clean the TV with a soft dry cloth. Never use strong solvents such as thinner or benzine, which might damage the finish of the cabinet.</li></ul>
<b>Lost password for Parental Control</b>	<ul style="list-style-type: none"><li><input type="checkbox"/> In the password screen, enter the following master password: 4357. After using the master password, you must create a new password, it cannot be used to unlock currently blocked channels.</li></ul>
<b>You lost your remote control</b>	<ul style="list-style-type: none"><li><input type="checkbox"/> You can use the front Audio/Video panel controls to access the menu (page 2). Contact your nearest Sony Dealer to order a replacement.</li></ul>

*If, after reading these Operating Instructions, you have additional questions related to the use of your Sony television, please call our Direct Response Center at 1-800-222-SONY (7669) (U.S. residents only) or (416) 499-SONY (7669) (Canadian residents only).*



## Specifications

### For all models (except as noted)

Television system	American TV standard/NTSC
Channel coverage	VHF: 2-13/UHF: 14-69/CATV: 1-125
Antenna	75-ohm external antenna terminal for VHF/UHF
Picture tube	FD Trinitron® tube
Power requirements	120V, 60 Hz
Supplied Accessories	Size AA (R6) batteries (2) Remote Control RM-Y173 (1)
Optional Accessories	Connecting cables VMC-810S/820S, VMC-720M, YC-YC-15V/30V, RK74A EAC-66 U/V mixer

### KV-13FS100, KV-13FS110

Screen size	Visible screen size: 13 inches (330 mm) measured diagonally Actual screen size: 14 inches (355.6 mm) measured diagonally
Inputs/outputs	2 video, 2 audio 1 Y, P <sub>B</sub> , P <sub>R</sub> , 1 audio 1 headphone jack
Speaker output	3 W x 2
Power Consumption	100 W in use 1 W in standby
Dimensions (W/H/D)	407 x 340 x 411 mm (16x 13 <sup>3</sup> / <sub>8</sub> x 16 <sup>1</sup> / <sub>8</sub> in.)
Mass	12 kg (26 lbs. 7 oz.)

### KV-20FS100

Screen size	Visible screen size: 20 inches (508 mm) measured diagonally Actual screen size: 21 inches (533.4 mm) measured diagonally
Inputs/outputs	2 video, 2 audio 1 Y, P <sub>B</sub> , P <sub>R</sub> , 1 audio 1 headphone jack
Speaker output	5 W x 2
Power Consumption	120 W in use 1 W in standby
Dimensions (W/H/D)	592 x 466 x 494 mm (23 <sup>1</sup> / <sub>4</sub> x 18 <sup>3</sup> / <sub>8</sub> x 19 <sup>1</sup> / <sub>2</sub> in.)
Mass	24.8 kg (54 lbs. 10 oz.)

## Operating Instructions













---

### **KV-24FS100**

Screen size	Visible screen size: 24 inches (610 mm) measured diagonally Actual screen size: 25 inches (635 mm) measured diagonally
Inputs/outputs	2 video, 2 audio 1 S VIDEO 1 Y, Pb, Pr, 1 audio 1 headphone jack
Speaker output	7.5 W x 2
Power Consumption	145 W in use 1 W in standby
Dimensions (W/H/D)	704 x 524 x 472 mm (27 <sup>3</sup> / <sub>4</sub> x 20 <sup>5</sup> / <sub>8</sub> x 18 <sup>1</sup> / <sub>2</sub> in.)
Mass	35 kg (77 lbs. 1oz.)

Design and specifications are subject to change without notice.

# Index

- A**  
Audio  Menu 19  
Auto Program 14, 20  
Auto SAP 19
- B**  
Battery Installation 2  
Brightness 18
- C**  
Cable 20  
Caption Vision 29  
Channel Fix 20  
Channel Label 21  
Channel Setup  Menu 20  
Channel Skip/Add 21  
Color 18  
Connections  
    Cable and Antenna 4  
    Connecting a Camcorder 11  
    Connecting a DVD Player 10  
    Connecting Headphones 11  
    TV and Cable Box 6  
    TV and VCR 5  
    TV and Satellite Receiver 8  
    TV, Satellite Receiver, and VCR 9  
    TV, VCR, and Cable Box 7  
Current Time 28
- D**  
Demo 29  
DISPLAY 13
- F**  
Favorite Channels 20  
Front A/V Panel (*see TV Front Panel*) 2
- H**  
Hue 18
- L**  
Language 29
- M**  
Menus  
    Audio  19  
    Channel Setup  20  
    Parental Control  25  
    Setup  29  
    Timer  28
- Video  18  
    Mono 19  
    MTS  
        Auto SAP 19  
        Mono 19  
        Stereo 19
- P**  
Parental Control 22  
Parental Control  menu 25  
Picture 18  
Picture Controls 18  
    Brightness 18  
    Color 18  
    Hue 18  
    Picture 18  
    Sharpness 18
- R**  
Ratings  
    English Rating 24  
    French Rating 24  
    Movie Rating 22  
    TV Rating 23  
    Unrated 23  
    U.S.A. Rating 24  
Remote Control 12
- S**  
Setup  menu 29  
Sharpness 18  
SLEEP 13  
Specifications 33  
Stereo 19
- T**  
Tilt Correction 29  
Timer  Menu 28  
Timer 1 and Timer 2 28  
Troubleshooting 31  
TV Features 1  
TV Front Panel 2  
TV Rear Panel 3
- V**  
Video  Menu 18  
Video Label 29  
VM 18

**SONY**

4-086-342-42

**FD Trinitron**  
**WEGA<sup>®</sup>**

---

Manual de Instrucciones

**KV-21FS100**  
**KV-25FS100**

Lea este manual antes de operar el producto.

# ADVERTENCIA

Para disminuir el riesgo de incendio o descarga eléctrica, no exponga el televisor a lluvia o humedad.



Este símbolo tiene por objeto advertir al usuario de la presencia de “voltaje peligroso” desprovisto de aislamiento en el interior del producto que puede ser de suficiente magnitud como para presentar un riesgo de descarga eléctrica para las personas.



Este símbolo tiene por objeto advertir al usuario de la presencia de instrucciones importantes de uso y mantenimiento (servicio) en la documentación que acompaña a este aparato.

## Nota para el instalador de CATV

Esta nota pretende llamar la atención del instalador del sistema CATV en relación con el artículo 820-40 de la NEC que proporciona las pautas para una adecuada conexión a tierra y, en particular, especifica que el cable de conexión a tierra debe estar conectado al sistema de toma de tierra del edificio lo más cerca posible de la entrada del cable.

## PRECAUCIONES DE SEGURIDAD

- Utilice el televisor con ca (corriente alterna) como se indica a continuación:
  - ca 120 V            60 Hz
  - ca 220 V            50/60 Hz (Chile, Perú, Bolivia)
  - ca 120 - 220 V    50/60 Hz (Argentina)
- Una terminal del enchufe es más ancha que la otra para garantizar la seguridad y solo se podrá introducir en la toma de corriente de una manera (sólo los modelos con ca 120 V). Si no puede insertar completamente el enchufe en la toma, póngase en contacto con su proveedor.
- Si se introduce algún objeto sólido o líquido en el televisor, desconéctelo y haga que sea revisado por personal especializado antes de volver a utilizarlo.

## PRECAUCIÓN

Si utiliza juegos de televisión, ordenadores y productos similares con el televisor, mantenga las funciones de brillo y contraste a una configuración baja. Si una imagen fija (sin movimiento) permanece en pantalla durante un tiempo prolongado con una configuración alta del brillo y el contraste, dicha imagen podría permanecer indefinidamente en la pantalla. Si mira continuamente el mismo canal, los logotipos del mismo podrían quedar impresos en la pantalla del televisor. La garantía no cubre este tipo de marcas porque son el resultado de un uso inadecuado.



**Para reducir el riesgo de descarga eléctrica, no utilice el enchufe polarizado con un cable de extensión, un receptáculo ni otras tomas, a menos que las terminales estén bien insertadas y no queden expuestas.**

-  Se advierte que cualquier cambio o modificación que no se apruebe de modo explícito en este manual podría anular su autorización para utilizar este equipo.

## NOTIFICACIÓN

Este equipo se ha probado y cumple con las restricciones de los aparatos digitales de clase B de acuerdo con la sección 15 del reglamento de FCC. Estas restricciones se han diseñado para proporcionar protección contra interferencias nocivas en instalaciones domésticas. Este equipo genera, utiliza y puede irradiar energía de radio frecuencia y si no se instala y utiliza siguiendo las instrucciones, puede provocar interferencias en las radiocomunicaciones. Sin embargo, no se garantiza que no se produzcan interferencias en una instalación determinada. Si el equipo produce interferencias en la recepción de radio y televisión que se pueden determinar conectando y desconectando el equipo, el usuario debería intentar corregir la interferencia siguiendo una o varias de las siguientes medidas:

- Reorientar o cambiar de lugar las antenas receptoras.
- Aumentar la separación entre el equipo y el receptor.
- Conectar el equipo a una toma o a un circuito distinto al que está conectado el receptor.
- Ponerse en contacto con el proveedor o con un técnico con experiencia en radio y televisión para obtener asistencia.

## Protección del televisor

- Para evitar el sobrecalentamiento interno, no obstruya los orificios de ventilación.
- No instale el televisor en un lugar con temperatura elevada, humedad, exceso de polvo o donde puedan producirse vibraciones.

## Nota sobre Caption Vision

Este receptor de televisión proporciona pantalla de televisión con visualización de subtítulos de acuerdo con el punto § 15.119 del reglamento de la FCC.

El uso del televisor con finalidades distintas a la visualización privada de emisiones de programas en UHF o VHF o transmisiones vía cable dirigidas al público en general puede requerir la autorización de la compañía de emisión por cable y/o del propietario del programa.

## Información para el propietario

Los números de serie y modelo están situados en la portada de este manual y en la parte posterior del televisor.

## Marcas comerciales y derechos de autor

ENERGY STAR® es una marca registrada.



En calidad de compañía asociada a ENERGY STAR®, Sony ha determinado que este producto o modelo de producto cumple con las directrices de uso eficiente de energía de ENERGY STAR®.

# Normas importantes sobre seguridad

Para su protección lea completamente las instrucciones y conserve este manual para consultarlo en el futuro. Tenga en cuenta y siga todas las advertencias, precauciones e instrucciones que aparecen en pantalla o que se describen en el manual de instrucciones o de asistencia técnica.

## ADVERTENCIA

Para prevenir daños personales, se aconseja seguir las siguientes precauciones básicas de seguridad durante la instalación, el uso y la reparación del aparato.

### Uso

#### Fuentes de alimentación

Este aparato sólo debe utilizarse con la fuente de alimentación que se indica en la placa del número de serie/modelo. Si no está seguro del tipo de alimentación eléctrica que se utiliza en su domicilio, consulte con su proveedor o con la compañía eléctrica local. Para los aparatos alimentados mediante una batería, consulte el manual de instrucciones.



#### Conexión a tierra o polarización

Este aparato está equipado con un enchufe de cable de alimentación de ca polarizado (con una terminal más ancha que la otra) o con un enchufe de tres cables de conexión a tierra (con una tercera terminal para la conexión a tierra).

Consulte las siguientes instrucciones .

#### Para los equipos con un enchufe de cable de alimentación de ca polarizado

El enchufe se introduce en la toma de corriente en una única dirección. Se trata de una característica de seguridad. Si no puede insertar completamente el enchufe en la toma, intente girar el enchufe. Si sigue teniendo problemas para insertar el enchufe, póngase en contacto con su electricista para que le instale una toma adecuada. No ponga a prueba la finalidad de seguridad del enchufe polarizado forzándolo.



#### Advertencia alternativa

#### Para los equipos con un enchufe de ca con tres cables de conexión de tierra

Este enchufe únicamente se acoplará a una toma de corriente de conexión a tierra. Se trata de una característica de seguridad. Si no puede insertar el enchufe en la toma, póngase en contacto con su electricista para que le instale una toma adecuada. No ponga a prueba la seguridad del enchufe de conexión a tierra.

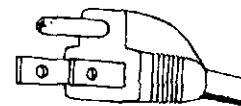

## Sobrecarga

No sobrecargue las tomas de pared, los cables de extensión ni los receptáculos más allá de su capacidad, puesto que podría producirse un incendio o una descarga eléctrica. Apague siempre el televisor cuando no lo utilice. Si no va a utilizar el aparato durante un tiempo prolongado, desconéctelo de la toma de pared como precaución ante la posibilidad de que se produzca un mal funcionamiento interno que pueda provocar un incendio.

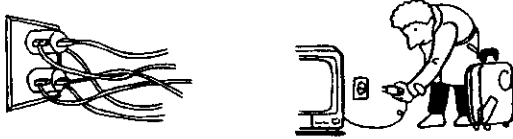

No desconecte la antena ni el cable de alimentación en caso de tormenta. Los relámpagos podrían descargar mientras sujeta el cable y provocarle lesiones graves. Apague el televisor y espere que el tiempo mejore.

## Introducción de objetos y líquidos

No introduzca nunca objetos extraños en el aparato a través de las ranuras de la unidad, puesto que podrían entrar en contacto con puntos de voltaje peligrosos o provocar cortocircuitos de piezas y originar un incendio o descarga eléctrica. Nunca vierta líquidos de ningún tipo en el aparato.

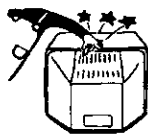

## Accesorios

No utilice accesorios no recomendados por el fabricante ya que podrían ser peligrosos.

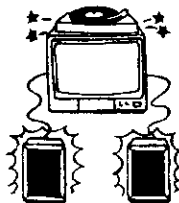

No coloque ningún tipo de objetos, especialmente objetos pesados, encima del aparato. Podrían caerse del aparato y causar lesiones.

## Limpieza

Desconecte el aparato de la toma de pared antes de limpiarlo. No utilice detergentes líquidos ni aerosoles. Utilice un paño ligeramente humedecido con agua para limpiar el exterior del aparato.



Si se produce un ruido continuo o intermitente en el interior del aparato de televisión mientras está en funcionamiento, desconecte el televisor y póngase en contacto con el proveedor o con el servicio de asistencia técnica. Es normal que algunos aparatos de televisión produzcan ocasionalmente este tipo de ruidos, especialmente cuando se conectan y desconectan.

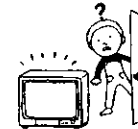

## Instalación

Para levantar o mover el aparato siempre se deberá hacer entre dos o más personas. El aparato es pesado y la superficie inferior es plana. Si intenta mover el aparato sin ayuda o lo manipula de forma insegura, puede producirse lesiones graves. Instale el aparato sobre una superficie plana y estable.

## Agua y humedad

No utilice aparatos de conexión eléctrica cerca de agua, por ejemplo: cerca de la bañera, el lavabo, el fregadero, el lavadero, en un sótano con humedad o cerca de una piscina, etc.

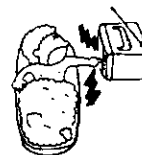



## Colocación

No sitúe el aparato sobre un carro, una mesa pequeña, un trípode, un soporte, una mesa o una estantería inestables. El aparato podría caer y dañarse o bien provocar lesiones graves a niños o adultos. Utilice únicamente carros o mesas recomendados por el fabricante para el modelo específico de televisor. Para el montaje del producto deberán seguirse las instrucciones del fabricante y utilizar los accesorios de montaje recomendados por el mismo. Si se desea mover un aparato colocado encima de un carro, deberá hacerse con cuidado. Las paradas bruscas, la fuerza excesiva y las superficies inestables pueden causar que el aparato y el carro volqueen.

Desconecte todos los cables del aparato antes de intentar moverlo.



No permita que niños o animales se suban encima del aparato o lo empujen. El aparato podría caerse y causar lesiones graves.

## Ventilación

Las ranuras y aperturas en la unidad y en la parte posterior o inferior son para obtener la ventilación necesaria. Para garantizar el buen funcionamiento del aparato y protegerlo de un sobrecalentamiento, estas ranuras y aperturas nunca se deberán obstruir ni cubrir.

- No cubra nunca las ranuras y aperturas con un paño ni otros tejidos.



- No bloquee nunca las ranuras y aperturas situando el aparato encima de una cama, un sofá, una alfombra o superficies similares.

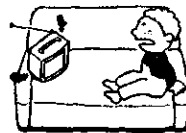

- No sitúe nunca el aparato en un espacio cerrado, como una biblioteca o un armario empotrado, a menos que exista la ventilación adecuada.



- No sitúe el aparato cerca o encima de un radiador o fuente de calor ni lo exponga a luz solar directa.

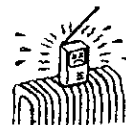

## Protección del cable

No coloque ningún objeto encima del cable de alimentación ni alrededor del mismo, ni sitúe el aparato en un lugar donde el cable de alimentación pueda estar sometido a desgastes o usos no adecuados.



## Conexión a tierra o polarización

Este aparato puede estar equipado con un enchufe de línea de corriente alterna polarizado (con una terminal más ancha que la otra). El enchufe sólo se puede introducir en la toma de corriente en una dirección. Se trata de una característica de seguridad. Si no puede insertar completamente el enchufe en la toma, intente girarlo. Si sigue teniendo problemas para introducir el enchufe, póngase en contacto con su electricista para que sustituya la toma obsoleta. No ponga a prueba la seguridad del enchufe polarizado.

## Antenas

### Conexión a tierra de una antena exterior

Para instalar una antena exterior, siga los procedimientos que se indican a continuación. Los sistemas de antenas exteriores no deben situarse cerca de líneas eléctricas o circuitos de alimentación o luz eléctrica, o bien donde pueda entrar en contacto con dichas líneas eléctricas o circuitos.

**CUANDO INSTALE UN SISTEMA DE ANTENA EXTERIOR, EXTREME LAS PRECAUCIONES Y MANTÉNGALO ALEJADO DE DICHAS LINEAS ELECTRICAS O CIRCUITOS, DADO QUE EL CONTACTO PUEDE RESULTAR FATAL.**

Asegúrese de que el sistema de antena tiene conexión a tierra para proporcionar protección contra los incrementos de voltaje y el aumento de las cargas estáticas. El apartado 810 del Código Eléctrico Nacional (NEC) en EE.UU. y el apartado 54 del Código eléctrico de Canadá proporcionan información relativa a la conexión a tierra adecuada del mástil y de la estructura de soporte, la conexión a tierra del cable de conexión a la unidad de descarga de la antena, el tamaño de los conductores de la conexión a tierra, la ubicación de la unidad de descarga de la antena, la conexión de los electrodos de conexión a tierra y los requisitos de los electrodos de conexión a tierra.

### Conexión a tierra de la antena de acuerdo con la NEC

Conexión a tierra de la antena de acuerdo con el Código Eléctrico Nacional, ANSI/NFPA 70.

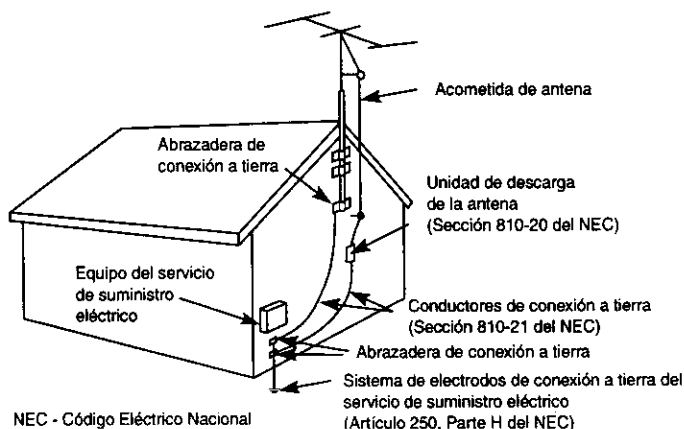

## Rayos

Para mayor protección del receptor de televisión durante una tormenta con rayos o cuando no se utiliza durante largos periodos de tiempo, desconéctelo de la toma de pared y desconecte la antena. Con ello evitará que los rayos y los incrementos de voltaje dañen el receptor.

## Reparación

### Daños que requieren reparación

Desconecte el aparato de la toma de pared y haga que sea revisado por personal calificado cuando se produzcan las siguientes condiciones:

- Si el cable de alimentación o el enchufe están dañados o deshilachados.

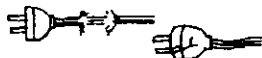

- Si se ha vertido líquido en el interior del aparato o si se han caído objetos en el interior del producto.

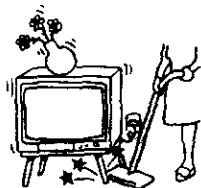

- Si el aparato se ha expuesto a lluvia o agua.



- Si el aparato se ha caído y ha sufrido golpes excesivos o si se ha dañado la unidad.

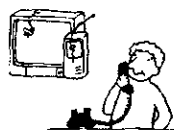

- Si el aparato no funciona con normalidad al seguir las instrucciones del manual. Ajuste solamente los controles que se especifican en el manual de instrucciones. El ajuste inadecuado de otros controles puede provocar daños y a menudo requerirá mucho trabajo por parte de un técnico calificado para restablecer el funcionamiento normal del aparato.

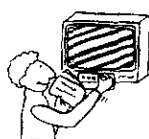

- Si el aparato muestra un cambio de rendimiento significativo, debe repararse.

## Asistencia técnica

No intente reparar usted mismo el aparato, puesto que si abre la unidad puede exponerse a voltajes peligrosos u otros peligros. Ponga cualquier tipo de reparación en manos de personal de asistencia técnica calificado.



## Piezas de reemplazo

Si necesita piezas de reemplazo, asegúrese de que el técnico certifique por escrito que ha utilizado piezas de reemplazo especificadas por el fabricante con las mismas características que las piezas originales. El uso de piezas no autorizadas puede provocar incendios, descargas eléctricas y otros peligros.

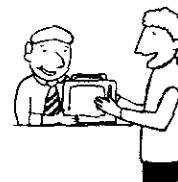

## Comprobación de seguridad

Después de realizar cualquier reparación del aparato, solicite al técnico de la reparación que realice comprobaciones rutinarias de seguridad (como especifica el fabricante) para determinar si el aparato se encuentra en condiciones seguras de funcionamiento y certificarlo. Cuando el aparato llega al final de su vida útil, debe desecharse adecuadamente para evitar una implosión del tubo de la imagen. Consulte a un técnico de reparación calificado para depositar el aparato.



# Contenido

## Introducción

Características del televisor FD Trinitron WEGA® .....	1
Baterías para el control remoto .....	2
Acerca de este manual.....	2
Uso del interruptor MAIN POWER (alimentación principal) del televisor (solamente los modelos KV-21FS100 y KV-25FS100 con destino a Argentina) 2	
Controles del menú del panel frontal .....	2







## Conexión del televisor

Panel posterior del televisor .....	3
Conexiones básicas .....	4
Conexión de equipo adicional.....	5

## Uso del control remoto y funciones básicas

Uso del control remoto.....	14
Programación automática del televisor .....	15
Acceso rápido a los menús .....	16

## Uso de los menús

Para acceder a un menú.....	19
Uso del menú de Video  .....	20
Uso del menú Audio  .....	21
Uso del menú Ajuste de Canal  .....	22
Uso del menú Bloqueo de Canal  .....	24
Uso del menú Timer (Reloj)  .....	25
Uso del menú Ajustes  .....	26

## Información adicional

Solución de problemas .....	27
Especificaciones.....	29

Índice alfabético.....	31
------------------------	----

# Introducción

Gracias por la compra del televisor FD Trinitron WEGA® a color de Sony. Antes de utilizar este manual, verifique el número de modelo situado en la parte posterior del televisor o en la portada de este manual.

## Características del televisor FD Trinitron WEGA®

Algunas de las características de las cuales disfrutará incluyen:

- ❑ **FD Trinitron CRT PLANO** — Nueva pantalla tecnológicamente avanzada para una calidad de imagen óptima.
- ❑ **Entradas Y, P<sub>B</sub>, P<sub>R</sub>** — Conexión de entrada de video para una calidad de imagen superior.
- ❑ **Bloqueo de canales** — Herramienta que permite a los padres bloquear los canales del televisor para controlar los programas que ven sus hijos.
- ❑ **Canales favoritos** — Acceso instantáneo a los canales favoritos con sólo oprimir un botón.
- ❑ **Energy Star®** — Símbolo reconocido de eficacia energética.
- ❑ **S VIDEO** — Entrada de video que ofrece calidad de imagen mejorada.
- ❑ **MTS Directo** — Permite el acceso directo para cambiar el sonido multicanal del televisor: Estéreo, Mono, o Auto SAP (Segundo Programa de Audio) con sólo oprimir un botón.
- ❑ **Realce de graves** — Nueva característica que proporciona tonos graves más profundos y de mejor calidad.
- ❑ **Menús trilingües** — Elección de menús en inglés, francés o español (KV-21FS100 y KV-25FS100 con destino a Argentina, no tienen menús en francés).
- ❑ **Controles del panel frontal** — Permiten el acceso a los menús de pantalla sin utilizar el control remoto.
- ❑ **Entradas de A/V frontales** — Conexión rápida para videojuegos, cámaras de video, equipos estéreo/mono o audífonos.
- ❑ **Silenciamiento automático** — Función diseñada para silenciar automáticamente el televisor cuando no se reciben señales.

## Baterías para el control remoto

Inserte dos baterías de tipo AA (R6) (incluidas) en el control remoto utilizando como ejemplo la siguiente ilustración.

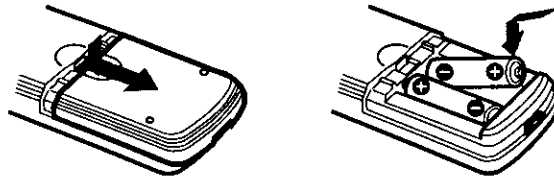

- En condiciones de uso normales, las baterías tienen una duración máxima de seis meses. Si el control remoto no funciona correctamente, es posible que las baterías estén gastadas.
- Si no va a utilizar el control remoto durante un largo tiempo, extraiga las baterías para evitar posibles daños por fugas de las mismas.

## Acerca de este manual

Este manual proporciona instrucciones para ayudarle a disfrutar de su nuevo televisor. Muestra como conectarlo a la antena o cable, a la caja de cable, a la videograbadora, al DVD, al receptor de satélite o a la cámara de video. Una vez conectado, siga las instrucciones y utilice el control remoto para acceder a los menús de pantalla









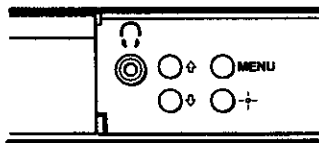

- Los paneles frontales y posteriores del televisor que se ilustran en este manual corresponden a los modelos KV-25FS100. Es posible que los paneles frontales y posteriores del televisor no sean exactamente igual que los ilustrados.

## Uso del interruptor MAIN POWER (alimentación principal) del televisor (solamente los modelos KV-21FS100 y KV-25FS100 con destino a Argentina)

Antes de encender el televisor utilizando el control remoto suministrado, oprima , situado en la parte frontal de televisor.

## Controles del menú del panel frontal



Los controles del panel de audio/video frontal le permiten acceder al menú sin control remoto. Oprima  para que aparezca el menú de pantalla. Utilice los botones  y  del panel de audio/video frontal en lugar de los botones  y  del control remoto. Utilice el botón  del panel de audio/video frontal en lugar de los botones  y  y  del control remoto. Oprima de nuevo  cuando haya completado el ajuste o configuración.

Para navegar por los menús con el control remoto, consulte "Uso de los menús" en la página 19.

# Conexión del televisor

Lea este capítulo antes de instalar el televisor por primera vez. Este capítulo hace referencia a las conexiones básicas, así como a cualquier otro equipo opcional que conecte.

## Panel posterior del televisor

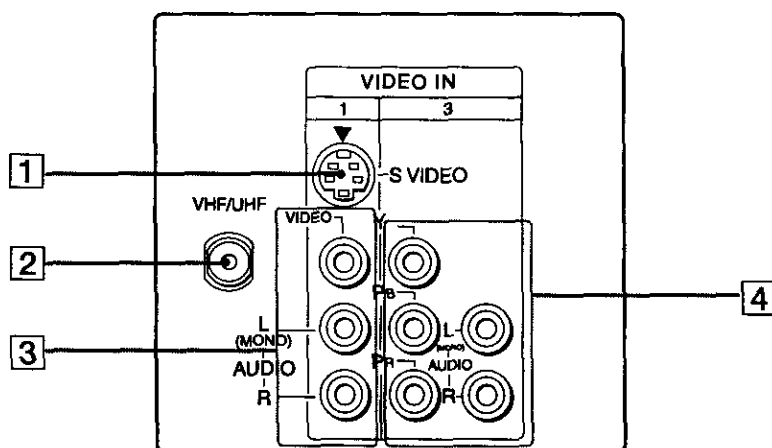

Toma	Descripción
<b>1 S VIDEO</b>	Establece una conexión con la toma S VIDEO OUT (salida de S video) de la videograbadora o de otro equipo de video con S VIDEO. S VIDEO proporciona una mejor calidad de imagen que las tomas VHF/UHF o la toma de entrada de video. S VIDEO no proporciona sonido; los cables de audio deben estar conectados.
<b>2 VHF/UHF</b>	Establece una conexión con el cable o la antena de VHF/UHF.
<b>3 VIDEO/AUDIO (L/R)</b>	Establece una conexión con las tomas de salida de AUDIO y VIDEO de la videograbadora o de otro equipo de video. En el panel frontal del televisor existe una segunda toma de entrada de video (VIDEO 2). Estas tomas de entrada de AUDIO/VIDEO proporcionan una mejor calidad de imagen que la toma VHF/UHF.
<b>4 Y, PB, PR/L, R</b>	Se conectan con las salidas de video (Y, P <sub>B</sub> , P <sub>R</sub> ) y de audio (L/R) de su reproductor de videodiscos o de su caja digital.

Los paneles frontales y posteriores del televisor que se ilustran en este manual corresponden a los modelos KV-25F5100.

## Conexiones básicas

### Televisor con antena interior o exterior o cable CATV

Dependiendo del cable de que disponga, elija una de las siguientes conexiones:

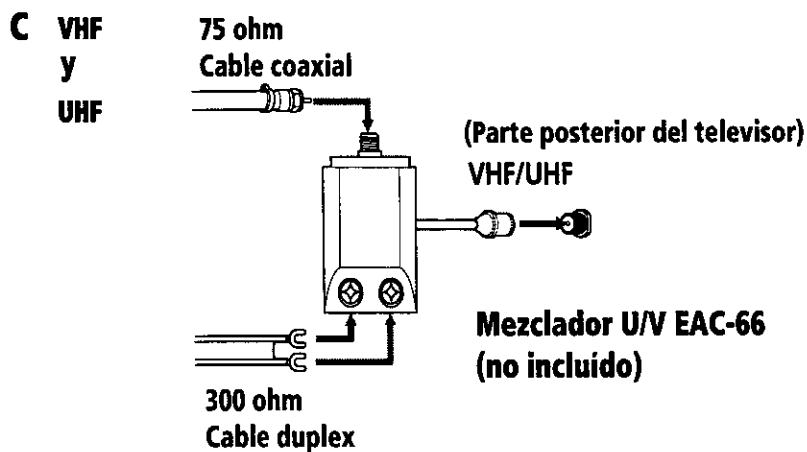
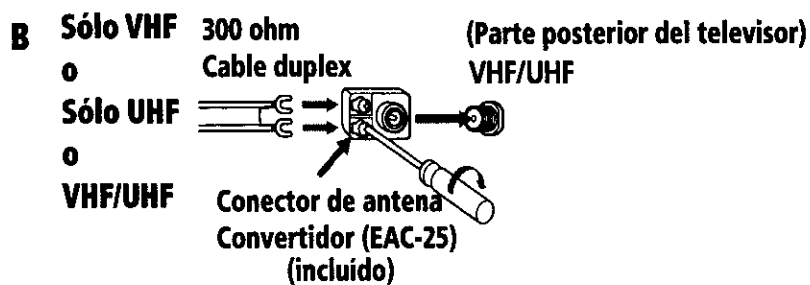
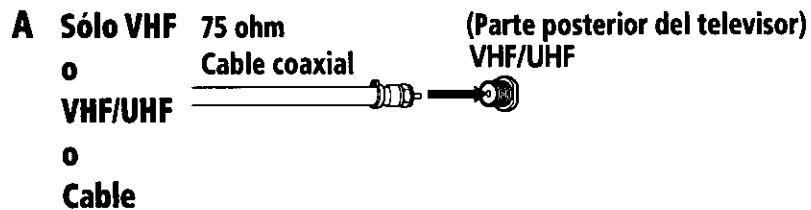

Si conecta el televisor a una antena interior o exterior, es posible que deba ajustar la orientación de la antena para obtener una mejor recepción.



## Conexión de equipo adicional

### Televisor y videgrabadora

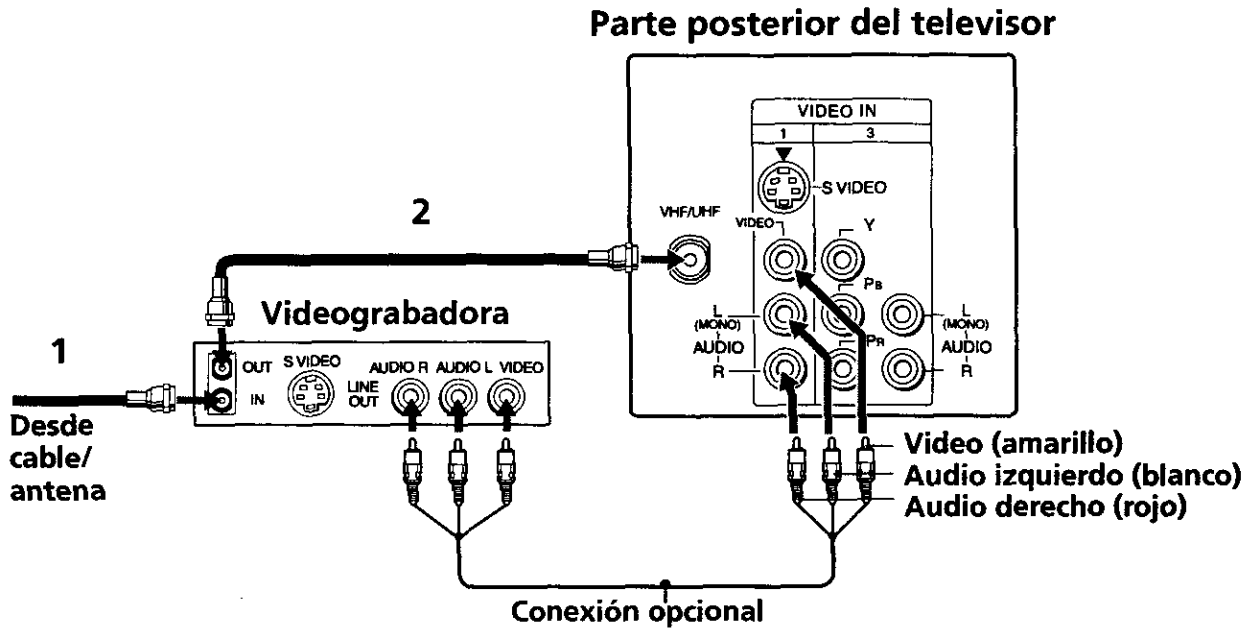

Para ver programas de video desde la videgrabadora, sintonice el televisor en los canales 3 ó 4 (como se indica en la parte posterior de la videgrabadora).

- 1 Conecte el cable coaxial de la antena del televisor o del servicio de cable a la toma IN de la videgrabadora.
- 2 Conecte el cable coaxial (no incluido) de la toma OUT de la videgrabadora a la toma VHF/UHF del televisor.

#### Conexión opcional

Si la videgrabadora dispone de salidas de video, podrá obtener una mejor calidad de imagen conectando los cables de Audio/Video (no incluidos) de las salidas AUDIO y VIDEO OUT de la videgrabadora a la entrada AUDIO/VIDEO IN del televisor.

Puede utilizar el botón  para cambiar entre las entradas VHF/UHF y VIDEO.

Para obtener una mejor calidad de imagen, utilice S VIDEO en lugar del cable amarillo de audio/video. S VIDEO no proporciona sonido; los cables de audio deben permanecer conectados para obtener sonido.

## Televisor y caja de cable

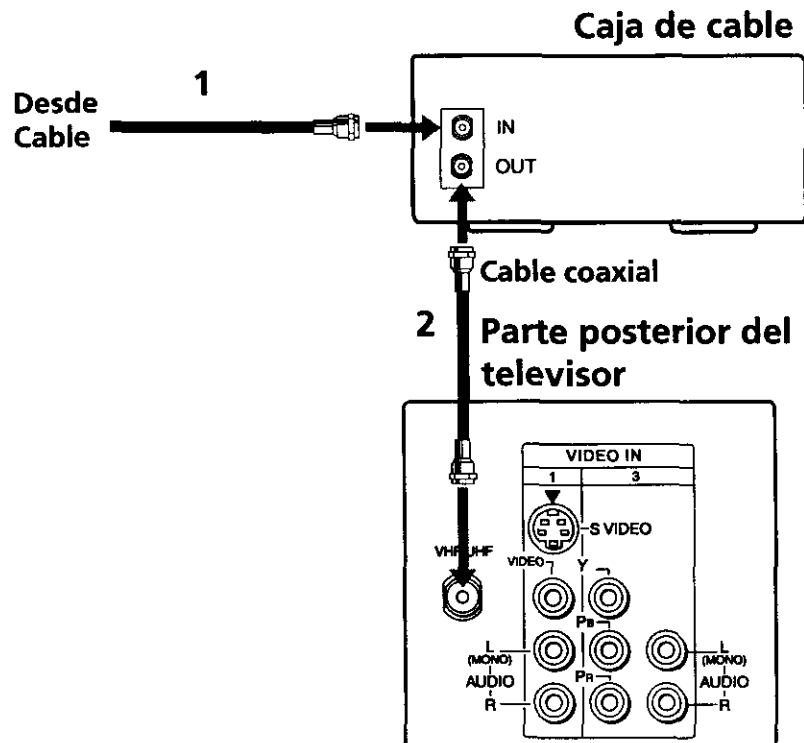

- 1** Conecte el cable coaxial del servicio de cable a la toma IN de la caja de cable.
  - 2** Conecte un cable coaxial (no incluido) de la toma OUT de la caja de cable a la toma VHF/UHF del televisor.
- 👉 Para ver los canales desde la caja de cable, sintonice el televisor en los canales 3 ó 4 (como se indica en el panel posterior de la caja de cable) y utilice el control remoto de la caja de cable para cambiar los canales.
- 👉 Si desea controlar la selección de todos los canales a través de la caja de cable, es aconsejable utilizar la función Fijar Canal ajustando el televisor en el canal 3 ó 4 (consulte la página 22).

## Televisor, videograbadora y caja de cable

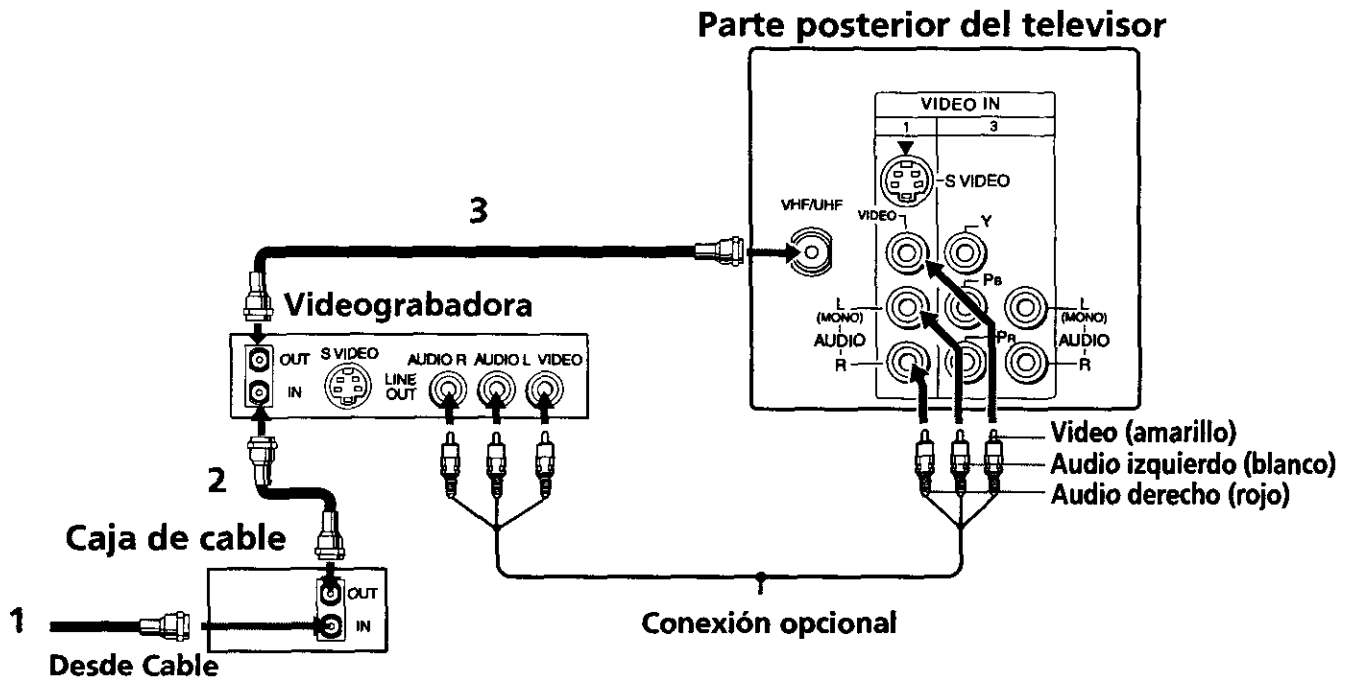

- 1** Conecte el cable coaxial del servicio de cable a la toma IN de la caja de cable.
- 2** Conecte un cable coaxial (no incluido) desde la toma OUT de la caja de cable a la toma IN de la videograbadora.
- 3** Conecte un cable coaxial (no incluido) desde la toma OUT de la videograbadora a la toma VHF/UHF del televisor.

🔧 Si desea controlar la selección de todos los canales a través de la caja de cable, es aconsejable utilizar la función Fijar Canal ajustando el televisor en el canal 3 ó 4 (consulte la página 22).

### Conexión opcional

Si la videograbadora dispone de salidas de video, podrá obtener una mejor calidad de imagen conectando los cables de Audio/Video (no incluidos) desde la salida AUDIO y VIDEO OUT de la videograbadora a la toma de entrada AUDIO/VIDEO IN del televisor.

🔧 Puede utilizar el botón  para cambiar las entradas VHF/UHF y VIDEO.

🔧 Para obtener una mejor calidad de imagen, utilice S VIDEO en lugar del cable amarillo de audio/video. S VIDEO no proporciona sonido; los cables de audio deben permanecer conectados para obtener sonido.

## Televisor y receptor de satélite

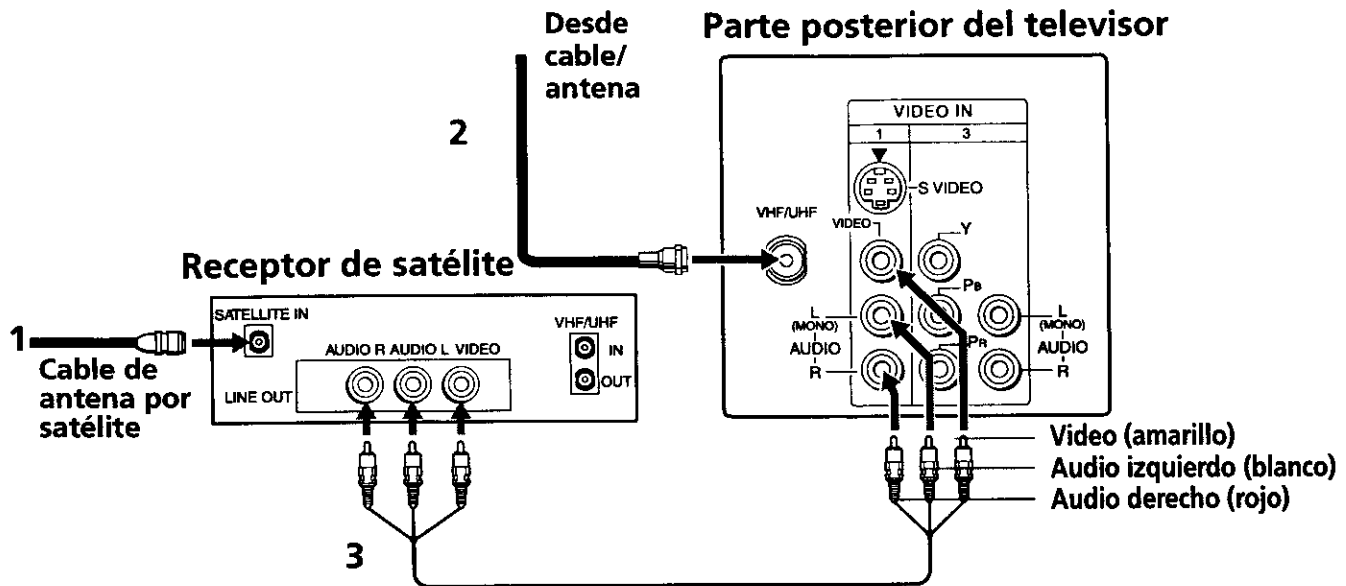

- 1** Conecte el cable de la antena por satélite a la entrada SATELLITE IN del receptor de satélite.
- 2** Conecte el cable coaxial del servicio de cable o antena a la toma VHF/UHF del televisor.
- 3** Utilizar cables de Audio/Video (no incluidos), conecte AUDIO y VIDEO OUT del receptor de satélite a AUDIO y VIDEO IN del televisor.

🔧 Puede utilizar el botón  $\text{TV/VIDEO}$  para cambiar las entradas VHF/UHF y VIDEO.

🔧 Para obtener una mejor calidad de imagen, utilice S VIDEO en lugar del cable amarillo de audio/video. S VIDEO no proporciona sonido; los cables de audio deben permanecer conectados para obtener sonido.

## Televisor, receptor de satélite y videograbadora

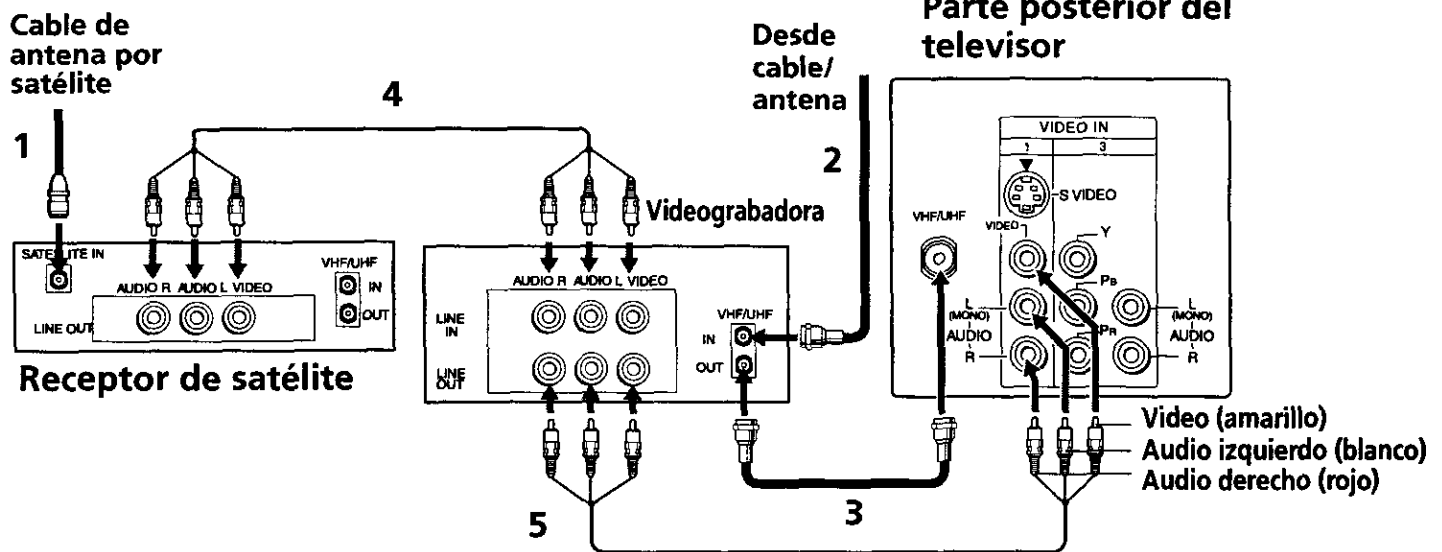

- 1** Conecte el cable de la antena por satélite a la entrada SATELLITE IN del receptor de satélite.
- 2** Conecte el cable coaxial del servicio de cable o antena a la toma IN de la videograbadora.
- 3** Conecte la toma OUT de la videograbadora a la toma VHF/UHF del televisor mediante un cable coaxial (no incluido).
- 4** Conecte las tomas AUDIO y VIDEO OUT del receptor de satélite a las tomas AUDIO y VIDEO IN de la videograbadora mediante los cables de Audio/Video (no incluidos).
- 5** Conecte las tomas AUDIO y VIDEO OUT de la videograbadora a las tomas AUDIO y VIDEO IN del televisor mediante los cables de Audio/Video (no incluidos).

 Para visualizar las imágenes desde el receptor del satélite o la videograbadora, seleccione la entrada de video a la que está conectado el receptor de satélite o la videograbadora oprimiendo **TV/VIDEO** en el control remoto.

## Conexión de un reproductor de DVD

Conecte las salidas AUDIO y VIDEO OUT del reproductor DVD a las entradas AUDIO y VIDEO IN del televisor mediante los cables de Audio/Video (no incluidos).

### Parte posterior del televisor

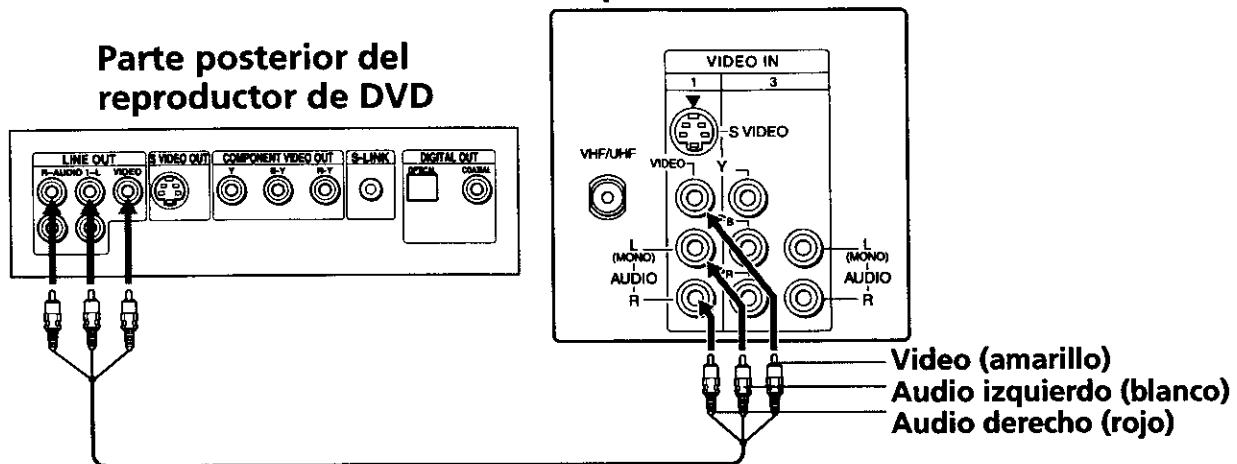

Para obtener una mejor calidad de imagen, utilice S VIDEO en lugar del cable amarillo de audio/video. S VIDEO no proporciona sonido; los cables de audio deben permanecer conectados para obtener sonido.

## Conexión opcional

Si el reproductor de DVD dispone de salidas de video para componentes (Y, P<sub>B</sub>, P<sub>R</sub>), podrá optimizar la calidad de imagen utilizando cables de video para componentes.

### Parte posterior del televisor

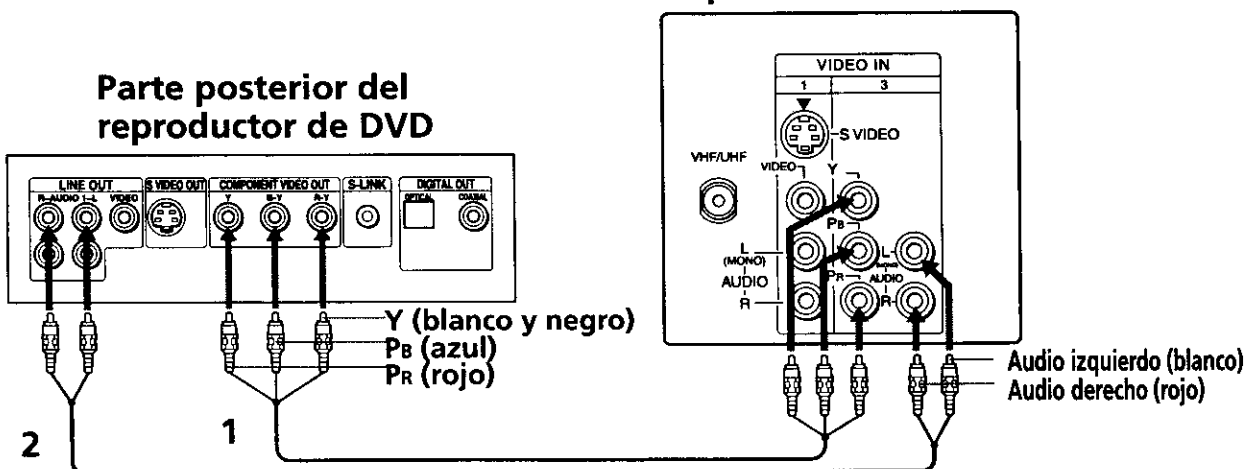

- 1 Conecte las tomas Y, P<sub>B</sub>, P<sub>R</sub> OUT del reproductor de DVD a las tomas Y, P<sub>B</sub>, P<sub>R</sub> IN del televisor mediante los cables de video para componentes.
- 2 Conecte la toma AUDIO OUT del reproductor de DVD a la toma AUDIO IN del televisor.

Las salidas Y, P<sub>B</sub>, P<sub>R</sub> del reproductor de DVD algunas veces están etiquetadas como Y, C<sub>B</sub>, y C<sub>R</sub> o Y, B-Y y R-Y. Si es así, conecte los cables rigiéndose por los colores.

## Conexión de una cámara de video

Conecte las salidas AUDIO y VIDEO OUT de la cámara de video a las entradas AUDIO y VIDEO INPUT del televisor mediante los cables de Audio/Video (no incluidos).

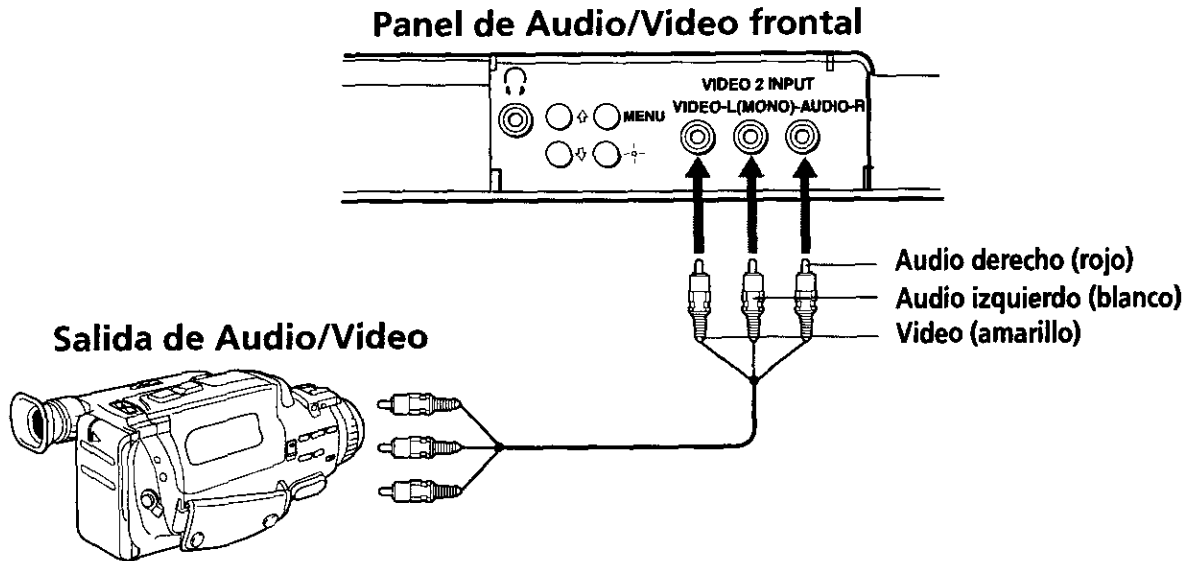

## Conexión de audífonos

Conecte los audífonos a la toma  situada en la parte frontal del televisor.

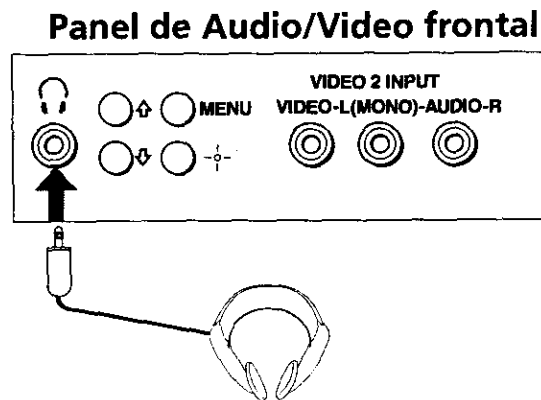

# Uso del control remoto y funciones básicas

Este capítulo muestra cómo utilizar todos los botones del control remoto y los menús de pantalla.

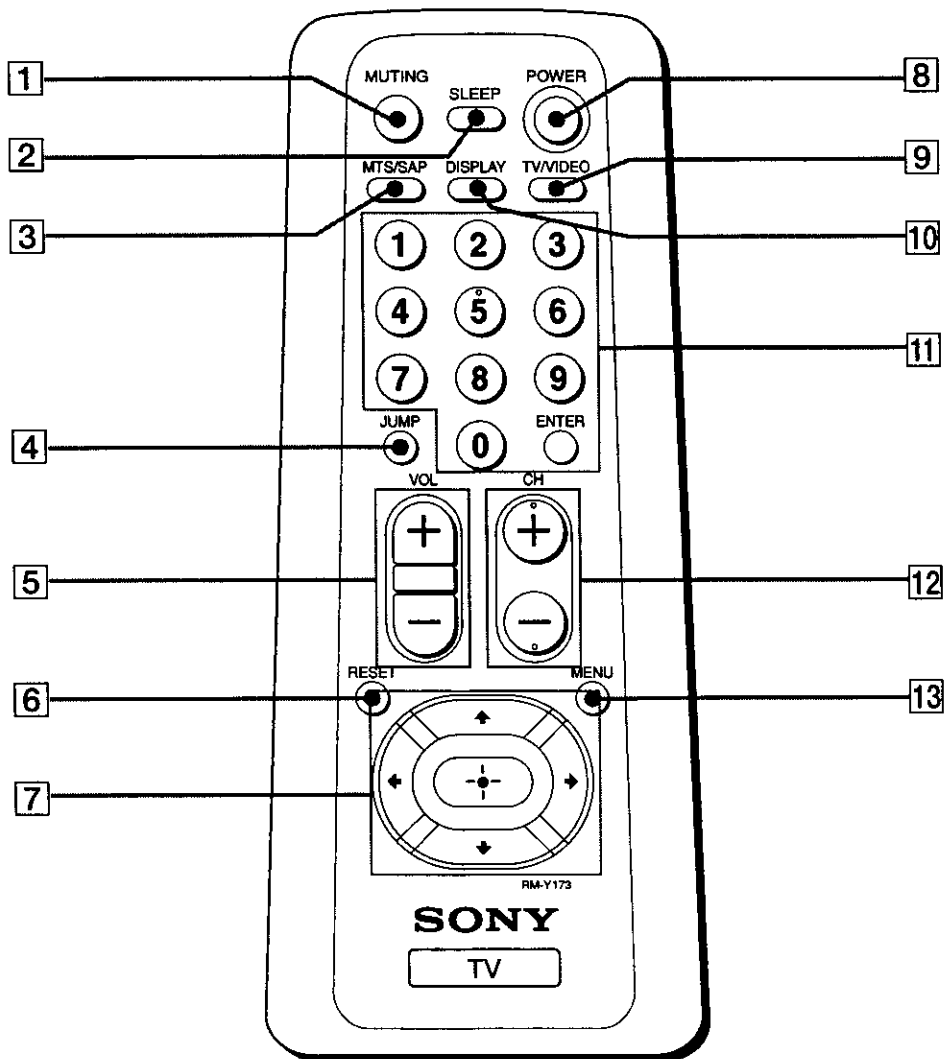



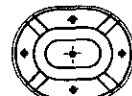

## Uso del control remoto

Botón	Descripción
1 <b>MUTING</b>	Desactiva el sonido de forma instantánea. Oprímalo de nuevo u oprima  para restaurar el sonido.
2 <b>SLEEP</b>	Apaga automáticamente el televisor en aproximadamente 15, 30, 45, 60 ó 90 minutos. Para cancelar, oprima hasta que aparezca SLEEP OFF.
3 <b>MTS/SAP</b>	Muestra las distintas opciones de sonido multicanal del televisor (MTS): Estéreo, Mono, y Auto SAP (Segundo Programa de Audio).
4 <b>JUMP</b>	Oprima para alternar entre dos canales. El televisor cambia del canal actual al canal anterior seleccionado.
5 <b>VOL (volumen)</b>	Oprímalo cuando desee ajustar el volumen.
6 <b>RESET</b>	Oprímalo para volver a la configuración de fábrica desde un menú de pantalla.
7 	Mueve el cursor en los menús de pantalla. Oprima los botones de flecha para mover el cursor y a continuación oprima el botón central para seleccionar o acceder a una opción.
8 <b>POWER</b>	Oprímalo cuando desee encender ó apagar el televisor.
9 <b>TV/VIDEO</b>	Alterna las entradas de video disponibles.
10 <b>DISPLAY</b>	Oprímalo para mostrar la hora actual (si está ajustada) y el número de canal. Oprímalo de nuevo para desactivar DISPLAY.
11 <b>0-9 y ENTER</b>	Oprima los botones <b>0-9</b> para seleccionar un canal después oprima ENTER para que cambie de inmediato.
12 <b>CH (canal)</b>	Oprímalo cuando desee cambiar canales.
13 <b>MENU</b>	Muestra el menú de pantalla. Oprímalo de nuevo para salir del menú en cualquier momento.



 Si pierde el control remoto, consulte la página 28.

## Programación automática del televisor

Cuando haya terminado de conectar el televisor, puede ajustar los canales mediante Autoprogramación.

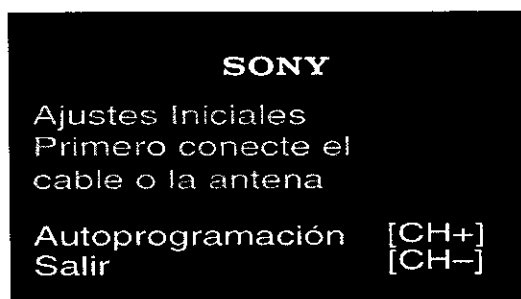









- 1 Oprima  para encender el televisor. Aparecerá la pantalla de Ajustes Iniciales. Para KV-21FS100 y KV-25FS100 con destino a Argentina: Oprima  antes de oprimir  para encender el televisor.



- 2 Oprima  en el control remoto o en el panel frontal del televisor para activar Autoprogramación u oprima  para salir.

 La pantalla de Ajustes Iniciales aparecerá cada vez que encienda el televisor hasta que realice Autoprogramación.

### Para volver a activar Autoprogramación

- 1 Oprima .
- 2 Oprima  para seleccionar Ajuste de Canal (  ).
- 3 Oprima  para seleccionar Cable. Oprima  para seleccionar.
- 4 Oprima  o  para seleccionar Si o No según el estado del televisor. Oprima .
- 5 Oprima  para seleccionar Autoprogramación. Oprima  para buscar los canales.

 Una vez finalizada la función Autoprogramación, oprima  para salir.

## Acceso rápido a los menús

Los ajustes siguientes están disponibles en los menús de pantalla.

### Menú



### Permite

Modificar los ajustes de la imagen.

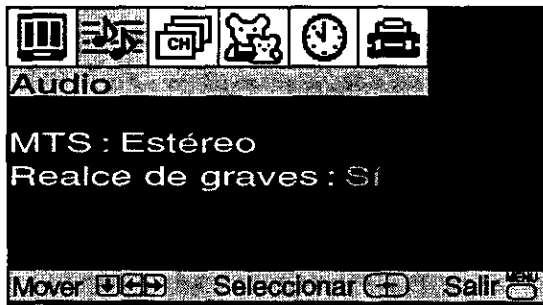

Cambiar el ajuste de audio.



Personalizar el ajuste de los canales.



Bloquear los canales no deseados.

### Menú

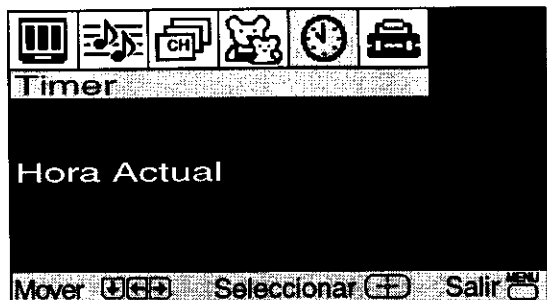

### Permite

Ajustar el reloj del televisor y programar el encendido y apagado automático del televisor en un canal establecido mediante Timer 1 y Timer 2 (Reloj 1 y Reloj 2).













Seleccionar los modos de subtítulos, etiquetar las entradas de video, corregir la inclinación de la imagen, seleccionar el idioma de los menús o ejecutar una demostración de los menús.

# Uso de los menús

Este capítulo muestra las opciones disponibles para configurar y ajustar el televisor.

## Para acceder a un menú

- 1** Oprima  para que aparezca el menú de pantalla.
  - 2** Utilice los botones  o  para seleccionar el menú deseado y después oprima .
  - 3** Utilice los botones  o  para seleccionar la opción deseada y después oprima .
  - 4** Siga las indicaciones que aparecen en pantalla para activar las opciones deseadas. Oprima  para terminar el ajuste.
  - 5** Oprima  para salir del menú.
-  Oprima  una vez para que aparezca el menú en pantalla y oprímalo de nuevo para que desaparezca. Si no se oprime ningún botón, el menú se cierra automáticamente transcurridos 90 segundos aproximadamente.

## Uso del menú de Video

Para acceder al menú Video, siga los siguientes pasos:

Para mostrar



Para seleccionar



### Control de Imagen

Oprima  $\Rightarrow$  para abrir el menú Control de Imagen:

#### Contraste:

Oprima  $\Leftarrow$  para disminuir el contraste. Oprima  $\Rightarrow$  para aumentar el contraste.

#### Brillo:

Oprima  $\Leftarrow$  para oscurecer la imagen. Oprima  $\Rightarrow$  para aumentar el brillo de la imagen.

#### Color:

Oprima  $\Leftarrow$  para disminuir la intensidad de color. Oprima  $\Rightarrow$  para aumentar la intensidad de color.

#### Tinte:

Oprima  $\Leftarrow$  para aumentar los tonos rojos. Oprima  $\Rightarrow$  para aumentar los tonos verdes.

#### Nitidez:

Oprima  $\Leftarrow$  para suavizar la imagen Oprima  $\Rightarrow$  para aumentar la nitidez de la imagen.

### Temperatura del Color

*Ajuste de la tonalidad del blanco*

Oprima  $\Updownarrow$  para seleccionar una de las opciones siguientes:

**Frío:** Proporciona a los colores blancos una tonalidad azulada.

**Neutro:** Proporciona a los colores blancos una tonalidad neutra.

**Cálido:** Proporciona a los colores blancos una tonalidad rojiza.

### VM

*Modulación de velocidad*

Aumenta la nitidez de la definición de la imagen y proporciona a los objetos un contorno más nítido y limpio. Oprima  $\Updownarrow$  para seleccionar una de las opciones siguientes: **No, Alto, Bajo.**

## Uso del menú Audio



Para acceder al menú Audio, siga los siguientes pasos :

Para mostrar    Para seleccionar     Para seleccionar



**MTS**  
Sonido  
multicanal  
del televisor

Oprima  $\uparrow$  o  $\downarrow$  para seleccionar una de las siguientes opciones:  
**Estéreo:** Seleccione esta opción cuando visualice una emisión en estéreo.  
**Mono:** Seleccione esta opción para reducir el ruido en zonas de difícil recepción.  
**Auto SAP:** Seleccione esta opción para que el televisor cambie automáticamente a Segundo Programa de Audio (SAP) cuando reciba la señal.

 Oprima  para acceder directamente a los ajustes de MTS (Estéreo, Mono, Auto SAP)

**Realce de graves**

Proporciona tonos graves más profundos e intensos. Oprima  $\uparrow$  o  $\downarrow$  para seleccionar Si o No.

 Si el televisor está en modo Auto SAP, algunos programas se silenciarán o se distorsionarán. Si el televisor no emite sonido, cambie el ajuste de audio a Estéreo o Mono.

## Uso del menú Ajuste de Canal

Para acceder al menú Ajuste de Canal, siga los siguientes pasos:

Para mostrar Para seleccionar  Para seleccionar















### Canales

#### Favoritos

*Acceso rápido a los canales favoritos*

Oprima  para abrir el menú Canales Favoritos:

- 1 Utilice el botón  o  para seleccionar la posición (1-5) donde desea ajustar un canal favorito. A continuación oprima .
- 2 Utilice el botón  o  para seleccionar el canal deseado.
- 3 Oprima  para cambiar al canal seleccionado.
- 4 Oprima  para volver al menú Ajuste de Canal u oprima  para salir.

 Para utilizar Canales Favoritos: Salga de todos los menús y oprima . Oprima  o  para desplazar el cursor al número de canal deseado y oprima .

### Cable

**Si:** Selecciónelo si recibe canales vía cable con un cable CATV.

**No:** Selecciónelo si utiliza una antena de televisión.

 Después de cambiar los ajustes del cable, deberá realizar la función Autoprogramación.

### Fijar Canal

**2-6:** Seleccione esta opción cuando desee controlar la selección de todos los canales a través de la caja de cable o de la videgrabadora. Seleccione el canal adecuado (normalmente el 3 ó 4) y utilice el control remoto de la caja de cable o de la videgrabadora para seleccionar los canales.

**Video 1:** Seleccione esta opción desde las entradas de video disponibles cuando haya conectado el equipo de video (por ejemplo, el receptor de satélite) y desee que quede fijado en el televisor.

**No:** Fijar Canal no está activado.

### Autoprogramación

Realice la función Autoprogramación siempre que ajuste el televisor. Recorrerá todos los canales disponibles y programará los que se reciben.



**Omitir/Añadir Canal** Utilice esta función después de ejecutar Autoprogramación para omitir los canales no deseados o para añadir nuevos canales. Oprima ⇨ para abrir el menú Omitir/Añadir Canal:

- 1 Utilice los botones ↑ o ↓ para seleccionar la posición del canal deseado y a continuación oprima ⊕.
- 2 Oprima el botón ↑ o ↓ para omitir o añadir canales y a continuación oprima ⊕.
- 3 Oprima ⇐ para volver al menú Ajuste de Canal u oprima <sup>MENU</sup> ○ para salir.

📌 Cuando oprima CH+ o CH- no tendrá acceso a los canales omitidos, sólo a través de los botones ①-⑨ podrá accederlos.

**Nombre del Canal** Oprima ⇨ para abrir el menú Nombre del Canal:

*Etiqueta hasta 40 canales con sus letras de llamada*

- 1 Oprima ⊕ y a continuación oprima ↑ o ↓ hasta que localice el número de canal deseado.
- 2 Oprima ⊕ para activar el canal.
- 3 Oprima ⊕ y a continuación oprima el botón ↑ o ↓ para mostrar la primera letra de llamada o número de captura y a continuación oprima ⊕ para seleccionarlo. Cuando termine, oprima ⊕ para activar el canal.

📌 Los modos Canales Favoritos, Omitir/Añadir Canal, Nombre del Canal, Cable y Bloqueo de Canal no se pueden utilizar cuando Fijar Canal está activado, o la televisión se encuentra en los modos de video.

## Uso del menú Bloqueo de Canal

Para acceder al menú Bloqueo de Canal, siga los siguientes pasos:







Para mostrar Para seleccionar  Para seleccionar



 Cuando entre al menú Bloqueo de Canal, el canal seleccionado es el canal que está visualizando.

Con el menú Bloqueo de Canal abierto:

### **Bloquear o Desbloquear**

- 1 Utilice los botones  o  para elegir el canal deseado y a continuación oprima  para seleccionarlo.
- 2 Utilice los botones  o  para bloquear o desbloquear el canal seleccionado y a continuación oprima .
- 3 Oprima  para salir.

 Si un canal está bloqueado, se mostrará una pantalla negra con la palabra "Programa Bloqueado" (solamente para el uso habitual del televisor). La función Bloqueo de Canal se desactiva en los modos de Video.

## Uso del menú Timer (Reloj) 🕒

Para acceder al menú Timer (Reloj), siga los siguientes pasos:

Para mostrar    Para seleccionar 🕒    Para seleccionar

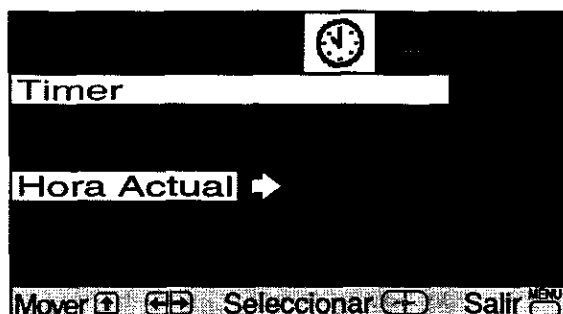

**Hora Actual** Muestra el día y la hora actual. Oprima ⇨ para abrir el menú de Hora Actual.

- 1 Utilice los botones ↑ o ↓ para introducir el día y la hora correcta y a continuación oprima ↵.
- 2 Oprima para salir del menú.

🔗 Debe ajustar la hora actual antes de poder utilizar Timer 1 y Timer 2 (Reloj 1 y Reloj 2).

**Timer 1 y Timer 2 (Reloj 1 y Reloj 2)** Programa su televisor al día, hora, duración y canal deseado. La programación máxima es de 6 horas. Cuando el canal esté fijado no será necesario introducirlo. Oprima ⇨ para abrir el menú de Timer 1 o Timer 2.

*Visualización programada*

- 1 Oprima ↑ o ↓ para seleccionar Timer 1 o Timer 2 (Reloj 1 y Reloj 2) y a continuación oprima ↵.
- 2 Oprima ↑ o ↓ para introducir el día, hora, duración y el canal deseado y a continuación oprima ↵.
- 3 Oprima para salir del menú.

🔗 Puede fijar Timer en las posiciones Si, No o Ajustar. Cuando Timer 1 y Timer 2 (Reloj 1 y Reloj 2) esté ajustado podrá activarlo y desactivarlo sin tener que revisar los ajustes.

🔗 Al ejecutar Autoprogramación, los ajustes de Timer 1 y Timer 2 (Reloj 1 y Reloj 2) se borrarán. Así mismo, en caso de producirse una pérdida de electricidad, los ajustes de Hora Actual, Timer 1 y Timer 2 (Reloj 1 y Reloj 2) se borrarán.

## Uso del menú Ajustes

Para acceder al menú Ajustes, siga los siguientes pasos:

Para mostrar  Para seleccionar  Para seleccionar



<b>Caption Vision</b> <i>Subtítulos</i>	Permite seleccionar tres modos de subtítulos (para programas que se emiten con subtítulos). Oprima $\uparrow$ o $\downarrow$ para seleccionar una de las siguientes opciones: <b>CC1, 2, 3, 4:</b> Muestra el diálogo impreso y los efectos de sonido de un programa. <b>Text1, 2, 3, 4:</b> Muestra información sobre la red/emisora. <b>XDS:</b> Muestra el nombre del programa actual y el tiempo restante, si está disponible. <b>No:</b> Los subtítulos no están activados.
<b>Etiqueta de Video</b> <i>Etiqueta el equipo conectado</i>	Permite etiquetar los componentes de audio/video que tiene conectado a su televisor: VCR, DVD, etc. Con la ventana Etiqueta de Video abierta: 1 Oprima $\uparrow$ o $\downarrow$ para acceder a la entrada que desea etiquetar y oprima $\rightarrow$ . 2 Oprima $\uparrow$ o $\downarrow$ para elegir una etiqueta y oprima $\rightarrow$ .
<b>Rotación</b>	Oprima $\uparrow$ o $\downarrow$ para corregir la inclinación de la imagen entre - 5 y +5 y a continuación oprima $\rightarrow$ para activarla.
<b>Idioma</b>	Muestra todos los menús en el idioma elegido. Oprima $\uparrow$ o $\downarrow$ para seleccionar el idioma deseado (Español, Inglés, Francés) y oprima $\rightarrow$ .
<b>Demo (Demostración)</b>	Oprima $\rightarrow$ para ejecutar una demostración de los menús de pantalla.  $\rightarrow$ Puede oprimir cualquier tecla para salir del modo Demo (Demostración).
<b>Sistema de Color</b>	<b>Sólo en los modelos KV-21FS100 y KV-25FS100 con destino a Argentina</b> Seleccione las configuraciones siguientes para las entradas TV, Video 1 y Video 2: AUTO, NTSC, PAL-M, PAL-N.

# Información adicional

## Solución de problemas

Si tiene problemas con el televisor, intente seguir las indicaciones que se sugieren a continuación. Si el problema persiste, consulte con su proveedor Sony más cercano.

<b>No hay imagen ni sonido</b>	<ul style="list-style-type: none"><li><input type="checkbox"/> Asegúrese que el cable de alimentación esté conectado.</li><li><input type="checkbox"/> Si hay una luz roja que parpadea en la parte frontal del televisor durante algunos minutos, desconecte y vuelva a conectar el cable de alimentación para restaurar el televisor. Si el problema persiste, llame al servicio técnico local.</li><li><input type="checkbox"/> Compruebe los ajustes TV/VIDEO: cuando utilice el televisor, ajústelos en TV; cuando utilice el equipo de video, ajústelo en VIDEO (página 14).</li><li><input type="checkbox"/> Asegúrese de que las baterías están insertadas correctamente en el control remoto (página 2).</li><li><input type="checkbox"/> Inténtelo con otro canal; podría ser problema de la emisora.</li></ul>
<b>Imagen de baja calidad o sin imagen, buen sonido</b>	<ul style="list-style-type: none"><li><input type="checkbox"/> Ajuste Contraste en la opción Video del menú Control de Imagen (página 20).</li><li><input type="checkbox"/> Ajuste Brillo en la opción Video del menú Control de Imagen (página 20).</li><li><input type="checkbox"/> Compruebe las conexiones de la antena y/o del cable (página 4).</li></ul>
<b>Buena Imagen, sin sonido</b>	<ul style="list-style-type: none"><li><input type="checkbox"/> Oprima  para que desaparezca MUTING de la pantalla (página 14).</li><li><input type="checkbox"/> Compruebe los ajustes de Audio. Es posible que el televisor esté en modo Auto SAP (página 21).</li></ul>
<b>Sin color</b>	<ul style="list-style-type: none"><li><input type="checkbox"/> Ajuste Color en la opción Video del menú Control de Imagen (página 20).</li></ul>
<b>Sin señal</b>	<ul style="list-style-type: none"><li><input type="checkbox"/> Compruebe el ajuste del cable en el menú Ajuste de Canal (página 22).</li><li><input type="checkbox"/> Compruebe las conexiones de la antena y/o del cable (página 4).</li><li><input type="checkbox"/> Asegúrese de que el canal seleccionado esté emitiendo.</li></ul>
<b>Líneas de puntos o rayas</b>	<ul style="list-style-type: none"><li><input type="checkbox"/> Ajuste la antena.</li><li><input type="checkbox"/> Aparte el televisor de cualquier otro equipo electrónico. Algunos equipos electrónicos pueden crear ruidos eléctricos que interfieran con la recepción del televisor.</li></ul>
<b>Imágenes dobles o fantasmas</b>	<ul style="list-style-type: none"><li><input type="checkbox"/> Revise la antena exterior o llame al servicio técnico del cable.</li></ul>

## Manual de instrucciones

---

<b>No se reciben canales con un número alto (UHF) cuando se utiliza una antena</b>	<ul style="list-style-type: none"><li><input type="checkbox"/> Asegúrese de que Cable esta en la posición No en el menú Ajuste de Canal (página 22).</li><li><input type="checkbox"/> Ejecute Autoprogramación para añadir canales que actualmente no estén en la memoria (página 15).</li></ul>
<b>Las emisoras del cable parece que no funcionan</b>	<ul style="list-style-type: none"><li><input type="checkbox"/> Asegúrese de que Cable esta en la posición Sí en el menú Ajuste de Canal (página 22).</li><li><input type="checkbox"/> Ejecute Autoprogramación para añadir canales que actualmente no estén en la memoria (página 15).</li></ul>
<b>El control remoto no funciona</b>	<ul style="list-style-type: none"><li><input type="checkbox"/> Las baterías podrían estar bajas. Sustitúyalas (página 2).</li><li><input type="checkbox"/> Coloque el televisor a unos 90-120 cm o más de las luces fluorescentes.</li></ul>
<b>El televisor está sucio</b>	<ul style="list-style-type: none"><li><input type="checkbox"/> Limpie el televisor con un paño suave y seco. No utilice nunca disolventes fuertes como diluyentes o bencina, puesto que podría dañar el acabado de la unidad.</li></ul>
<b>Ha perdido el control remoto</b>	<ul style="list-style-type: none"><li><input type="checkbox"/> Puede utilizar los controles del panel de audio/video frontal para acceder al menú (página 2). Póngase en contacto con su proveedor Sony más cercano para solicitar un control remoto de repuesto.</li></ul>

*Si después de leer este manual de instrucciones, tiene más preguntas relacionadas con la utilización del televisor Sony, póngase en contacto con su proveedor Sony más cercano para recibir asistencia técnica.*

## Especificaciones

### Para todos los modelos (excepto los indicados)

Sistema de televisión	Estándar de televisión americana/NTSC (KV-21FS100, KV-25FS100) PAL-M/PAL-N/NTSC (KV-21FS100, KV-25FS100, con destino a Argentina)
Cobertura de canales	VHF: 2-13/UHF: 14-69/CATV: 1-125
Antena	Terminal de antena externa para VHF/UHF de 75 ohm
Tubo de imagen	Tubo FD Trinitron®
Requisitos de alimentación para todos los países excepto en donde se indique:	ca 120 V 60 Hz ca 220 V 50/60 Hz (Chile, Perú, Bolivia) ca 120 - 220 V 50/60 Hz (Argentina)
Accesorios incluidos	Baterías de tamaño AA (R6) (2) Control remoto RM-Y173 (1) Antena dipolo (1) Convertidor (EAC-25) (1)
Accesorios opcionales	Cables de conexión VMC-810S/820S, VMC-720M, YC-YC-15V/30V, RK74A Mezclador EAC-66 U/V

#### KV-21FS100







Tamaño de la pantalla	Tamaño de pantalla visible: 508 mm (20 pulgadas) medido en diagonal Tamaño de pantalla real: 533,4 mm (21 pulgadas) medido en diagonal
Entradas/salidas	2 de video, 2 de audio 1 Y, Pb, Pr, 1 audio 1 conector para audífonos
Salida de la bocina	5 W x 2
Consumo de energía para todos los países excepto en donde se indique:	120 W 115 W (Chile, Perú, Bolivia) 1 W en espera
Dimensiones (An./Al./Prf.):	592 x 466 x 494 mm (23 <sup>1</sup> / <sub>4</sub> x 18 <sup>3</sup> / <sub>8</sub> x 19 <sup>1</sup> / <sub>2</sub> pulgadas)
Peso	24,8 kg (54 lbs. 10 oz.)

#### KV-25FS100

Tamaño de la pantalla	Tamaño de pantalla visible: 610 mm (24 pulgadas) medido en diagonal Tamaño de pantalla real: 635 mm (25 pulgadas) medido en diagonal
Entradas/salidas	2 de video, 2 de audio, 1 S VIDEO 1 Y, Pb, Pr, 1 audio 1 conector para audífonos
Salida de la bocina	7.5 W x 2
Consumo de energía para todos los países excepto en donde se indique:	145 W 140 W (Chile, Perú, Bolivia) 1 W en espera
Dimensiones (An./Al./Prf.):	704 x 524 x 472 mm (27 <sup>3</sup> / <sub>4</sub> x 20 <sup>5</sup> / <sub>8</sub> x 18 <sup>1</sup> / <sub>2</sub> pulgadas)
Peso	35 kg (77 lbs. 1 oz.)

El diseño y las especificaciones están sujetos a cambios sin previo aviso.

# Índice alfabético

- A**  
Autoprogramación 15, 22  
Auto SAP 21
- B**  
Bloquear o desbloquear 24  
Brillo 20
- C**  
Cable 22  
Canales Favoritos 22  
Caption Vision 26  
Características del televisor 1  
Color 20  
Conexiones  
    Cable y antena 4  
    Conexión de audífonos 11  
    Conexión de una cámara de video 11  
    Conexión de un reproductor de DVD 10  
    Televisor y caja de cable 6  
    Televisor y receptor de satélite 8  
    Televisor, receptor de satélite y videgrabadora 9  
    Televisor y videgrabadora 5  
    Televisor, videgrabadora y caja de cable 7  
Contraste 20  
Control remoto 13
- D**  
Demo (Demostración) 26  
DISPLAY (Despligue) 14
- E**  
Especificaciones 29  
Etiqueta de Video 26
- F**  
Fijar Canal 22
- H**  
Hora Actual 25
- I**  
Idioma 26
- Instalación de baterías 2  
Interruptor MAIN POWER (Alimentación principal) 2
- M**  
Menús  
    Ajuste de Canal  22  
    Ajustes  26  
    Audio  21  
    Bloqueo de Canal  24  
    Timer (Reloj)  25  
    Video  20
- MTS  
    Auto SAP 21  
    Estéreo 21  
    Mono 21
- N**  
Nitidez 20  
Nombre del Canal 23
- O**  
Omitir/Añadir Canal 23
- P**  
Panel frontal del televisor 2  
Panel posterior del televisor 3
- R**  
Realce de graves 21  
Rotación 26
- S**  
Sistema de Color 26  
SLEEP (Apagado automático) 14  
Solución de problemas 27
- T**  
Temperatura del Color 20  
Timer 1 y Timer 2 (Reloj1 y Reloj2) 25  
Tinte 20
- V**  
VM 20



