



WA50M7450A\*

WA45M7050A\*

WA50N7350A\*

WA45N7150A\*

# Washing Machine

## user manual

imagine the possibilities

Thank you for purchasing this Samsung product.



**SAMSUNG**

# contents

---

<b>INSTALLING YOUR WASHER</b>	<b>10</b>	<b>10</b> Unpacking your washer
		<b>10</b> Overview of your washer
		<b>11</b> Basic location requirements
		11 Electrical
		11 Grounding
		11 Water
		12 Drain facility
		12 Flooring
		12 Location considerations
		12 Alcove or closet installation
		13 Required dimensions for Installation
		<b>14</b> Important note to installer
		14 Installation flow chart
<b>OPERATING INSTRUCTIONS</b>	<b>18</b>	<b>18</b> Loading your washer
		<b>18</b> Getting started
<b>WASHING A LOAD OF LAUNDRY</b>	<b>19</b>	<b>19</b> Overview of the control panel
		21 Child Lock [🔒]
		22 Sound [🔊]
		22 Garment [👕]
		22 Delay End
		22 Pre Soak
		23 Mist Shower
		23 Smart Care (WA50M7450A*, WA50N7350A*)
		24 Washing clothes using the cycle selector
		<b>24</b> ATC (Auto Temperature Control)
		<b>25</b> Prewash (Water Jet)
		<b>26</b> Detergent use
		<b>26</b> Features
		<b>29</b> Cleaning the exterior
		<b>29</b> Cleaning the interior
		<b>29</b> Storing your washer
		<b>29</b> Preserving the top cover and the front frame
		<b>29</b> Cleaning mesh filter
		<b>30</b> Cleaning the dispensers (WA45N7150A*, WA45M7050A*)
		<b>31</b> Cleaning the dispensers (WA50M7450A*, WA50N7350A*)
		<b>32</b> Self Clean
		32 Self Clean reminder
		<b>33</b> Check these solutions if your washer...
		<b>35</b> Information codes
<b>MAINTAINING YOUR WASHER</b>	<b>29</b>	
<b>TROUBLESHOOTING</b>	<b>33</b>	
<b>APPENDIX</b>	<b>37</b>	<b>37</b> Fabric care chart
		<b>38</b> Cycle chart
		<b>40</b> Helping the environment
		<b>40</b> Declaration of conformity
		<b>40</b> Specification

# safety information











Congratulations on your new Samsung Washer. This manual contains important information on the installation, use, and care of your appliance. Please take time to read this manual to take full advantage of your washer's many benefits and features.

## WHAT YOU NEED TO KNOW ABOUT SAFETY INSTRUCTIONS

Warnings and Important Safety Instructions in this manual do not cover all possible conditions and situations that may occur. It is your responsibility to use common sense, caution, and care when installing, maintaining, and operating your washer.

## IMPORTANT SAFETY SYMBOLS AND PRECAUTIONS

What the icons and signs in this user manual mean:

 <b>WARNING</b>	Hazards or unsafe practices that may result in <b>severe personal injury or death</b> . To reduce the risk of fire, explosion, electric shock, or personal injury when using your washer, follow these basic safety precautions:
 <b>CAUTION</b>	Hazards or unsafe practices that may result in <b>minor personal injury or property damage</b> .
	Do NOT attempt.
	Do NOT disassemble.
	Do NOT touch.
	Follow directions explicitly.
	Unplug the power plug from the wall socket.
	Make sure the machine is grounded to prevent electric shock.
	Call the service center for help.
	Note

These warning icons are here to prevent injury to you and others.

Please heed them explicitly.

After reading this section, keep it in a safe place for future reference.

 Read all instructions before using the appliance.

## SAVE THESE INSTRUCTIONS

# safety information

---

## CALIFORNIA PROPOSITION 65 WARNING

---



### WARNING

Cancer and Reproductive Harm - [www.P65Warnings.ca.gov](http://www.P65Warnings.ca.gov).



## IMPORTANT SAFETY PRECAUTIONS

---

**To reduce the risk of fire, electric shock, or injury to persons when using your appliance, follow basic precautions, including the following:**

1. Read all instructions before using the appliance.
2. Do not wash or dry articles that have been previously cleaned in, washed in, soaked in, or spotted with gasoline, dry-cleaning solvents, other flammable or explosive substances as they give off vapors that could ignite or explode.
3. Do not allow children to play on or in the appliance. Close supervision of children is necessary when the appliance is used near children.
4. Before the appliance is removed from service or discarded, remove the lid of the washing or drying compartment.
5. Do not reach into the appliance if the drum is moving.
6. Do not install or store this appliance where it will be exposed to the weather.
7. Do not tamper with the controls.
8. Do not repair or replace any part of the appliance or attempt any servicing unless it is specifically recommended in the user-maintenance instructions or in published user-repair instructions that you understand and have the skills to carry out.
9. Do not add gasoline, dry-cleaning solvents, or other flammable or explosive substances to the wash water. These substances give off vapors that could ignite or explode.
10. Under certain conditions, hydrogen gas may be produced in a hot water system that has not been used for 2 weeks or more. **HYDROGEN GAS IS EXPLOSIVE.** If the hot water system has not been used for 2 weeks or more, before using a washer or combination washer-dryer, turn on all hot water faucets and let the water flow from each for several minutes. This will release any accumulated hydrogen gas. As the gas is flammable, do not smoke or use an open flame during this time.

## SAVE THESE INSTRUCTIONS

English - 4



## CRITICAL INSTALLATION WARNINGS

---



Plug the power cord into an AC 120 V / 60 Hz/wall socket rated at 15 amps or higher. Use the socket for this appliance only. In addition, do not use an extension cord.

- Sharing a wall socket with other appliances, using a power strip, or extending the power cord may result in electric shock or fire.
- Do not use an electric transformer. It may result in electric shock or fire.
- Ensure that the power voltage, frequency, and current match the product's specifications. Failing to do so may result in electric shock or fire.

Have this appliance installed by a qualified technician or service company.

- Failing to do so may result in electric shock, fire, an explosion, problems with the product, or injury.

Remove all foreign substances such as dust or water from the power plug terminals and contact points using a dry cloth on a regular basis.

- Unplug the power plug and clean it with a dry cloth.
- Failing to do so may result in electric shock or fire.

Plug the power plug into the wall socket in the right direction so that the cord runs towards the floor.

- If you plug the power plug into the socket in the opposite direction, the electric wires within the cable may be damaged and this may result in electric shock or fire.
- 



This appliance must be properly grounded.

Do not ground the appliance to a gas pipe, plastic water pipe, or telephone line.

- Improper grounding may result in electric shock, fire, an explosion, or problems with the product.
  - Never plug the power cord into a socket that is not grounded correctly. Make sure the socket you use is grounded in accordance with local and national codes.
- 



Do not install this appliance near a heater or flammable material.

Do not install this appliance in a humid, oily, or dusty location, or in a location exposed to direct sunlight or water (rain drops).

Do not install this appliance in a location where gas may leak.

- This may result in electric shock or fire.

Plug the power plug into the wall socket firmly. Do not use a damaged power plug, damaged power cord, or loose wall socket.

- This may result in electric shock or fire.

Do not pull or excessively bend the power cord.

Do not twist or tie the power cord.

Do not hook the power cord over a metal object, place a heavy object on the power cord, insert the power cord between objects, or push the power cord into the space behind the appliance.

- This may result in electric shock or fire.

Do not pull the power cord when unplugging the power plug.

- Unplug the power plug by holding the plug.
  - Failing to do so may result in electric shock or fire.
- 



If the power plug or power cord are damaged, contact your nearest service center.

## SAVE THESE INSTRUCTIONS

# safety information

---



## INSTALLATION CAUTIONS

---



- Position the appliance so that the power plug is easily accessible.
- Failing to do so may result in electric shock or fire due to electric leakage.

Install your appliance on a level and hard floor that can support its weight.

- Failing to do so may result in abnormal vibrations, noise, or problems with the product.
- 



- Unplug the power plug when the appliance is not being used for long periods of time or during a thunder/lightning storm.

- Failing to do so may result in electric shock or fire.
- 



## CRITICAL USAGE WARNINGS

---



- If the appliance is flooded, cut the power immediately and contact your nearest service center.

If the appliance emits a strange noise, a burning smell, or smoke, unplug the power plug immediately and contact your nearest service center.

- Failing to do so may result in electric shock or fire.

In the event of a gas leak (such as propane gas, LP gas, etc.), ventilate the area immediately. Do not turn any appliance or light on or off.

- Do not use a ventilating fan.
- A spark may result in an explosion or fire.

Do not wash items contaminated with gasoline, kerosene, benzene, paint thinner, alcohol or other flammable or explosive substances.

- This may result in electric shock, fire, or an explosion.

Do not force the washer lid open while the washer is operating (high-temperature washing/drying/spinning).

- Water flowing out of the washer may cause burns or cause the floor to be slippery. This may result in injury.

- Forcing the lid open can damage the product or cause injury.

Make sure to remove the packaging (sponge, styrofoam) attached to the bottom of the washer before using it.

Do not insert your hand under the washer.

- This may result in injury.

## SAVE THESE INSTRUCTIONS

-  Do not touch the power plug with wet hands.
  - This may result in electric shock.

Do not turn the appliance off by unplugging the power plug while the washer is in operation.

- Plugging the power plug into the wall socket again may cause a spark and result in electric shock or fire.

Keep all packaging materials well out of the reach of children, as packaging materials can be dangerous to children.

- If a child places a bag over their head, the child may suffocate.

Do not let children or infirm persons use this washer unsupervised.

- Failing to do so may result in electric shock, burns or injury.

Do not insert your hand or a metal object under the washer while it is operating.

- This may result in injury.

For waterproof fabrics, only use the WATERPROOF cycle.

- Do not use other cycles for waterproof fabrics. This may result in injury or damage to the washer, walls, floor, or clothing due to abnormal vibrations.
- Set the temperature and spin according to the attached care label.
- **WARNING** : Failure to closely follow these instructions may result in an abnormal vibrating and out-of-balance condition that could result in physical injury, property damage, and/or appliance damage.

- 
-  Do not attempt to repair, disassemble, or modify the appliance yourself.

- Do not use any fuse (such as copper, steel wire, etc.) other than the standard fuse.
- If you need to repair or reinstall the appliance, contact your nearest service center.
- Failing to do so may result in electric shock, fire, problems with the product, or injury.

- 
-  If any foreign substance such as water enters the appliance in any area other than the tub, unplug the power plug and contact your nearest service center.

- Failing to do so may result in electric shock or fire.

If the water supply hose comes loose from the faucet and floods the appliance, unplug the power plug.

- Failing to do so may result in electric shock or fire.



## USAGE CAUTIONS

- 
-  If the washer is contaminated by a foreign substance such as detergent, dirt, food waste, etc., unplug the power plug and clean the washer using a damp, soft cloth.

- Failing to do so may result in discoloration, deformation, damage or rust.

The clear portion of the lid can be broken by a strong impact. Take care when using the washer.

- If the clear portion is cracked or broken, it may result in injury.

After a water supply failure or when reconnecting the water supply hose, open the faucet slowly.

Open the faucet slowly after a long period of non-use.

- The air pressure in the water supply hose or the water pipe may result in damage to a part or in water leakage.

## SAVE THESE INSTRUCTIONS

# safety information

---

If a drain error occurs during an operation, check if there is a draining problem.

- If the washer is used when it is flooded because of a draining problem, it may result in electric shock or fire due to electric leakage.

Do not insert your hand under the washer.

- This may result in injury.

Insert the laundry into the washer completely so that laundry does not get caught in the lid.

- If laundry gets caught in the lid, it may result in damage to the laundry or the washer, or result in water leakage.

Ensure that the faucet is turned off when the washer is not being used.

- Ensure that the water supply hose connectors are properly tightened.
- Failing to do so may result in property damage or injury.

Open the faucet and check if the water supply hose connector is firmly tightened and that there is no water leaking before using the product.

- If the water supply hose connectors are loose, it may result in water leakage.



Do not stand on top of the appliance or place objects (such as laundry, lighted candles, lighted cigarettes, dishes, chemicals, metal objects, etc.) on the appliance.

- This may result in electric shock, fire, problems with the product, or injury.

Do not operate the appliance with wet hands.

- This may result in electric shock.

Do not spray volatile material such as insecticide onto the surface of the appliance.

- As well as being harmful to humans, it may also result in electric shock, fire, or problems with the product.

Do not place an object that generates an electromagnetic field near the washer.

- This may result in injury due to a malfunction.

Since the water drained during a high-temperature wash or drying cycle is hot, do not touch the water.

- This may result in burns or injury.

Do not operate the washer when detergent dispenser is removed.

- This may result in electric shock or injury due to water leakage.

Do not insert your hand into the detergent dispenser after opening it.

- This may result in injury as your hand may be caught.

## SAVE THESE INSTRUCTIONS

English - 8



Do not place any non-laundry objects, such as shoes, food waste, or animals into the washer.

- This can cause abnormal vibrations that can damage the washer, and, in the case of pets, cause severe injury or death.

Do not press the buttons using sharp objects such as pins, knives, fingernails, etc.

- This may result in electric shock or injury.

Do not wash laundry contaminated by oils, creams, or lotions usually found in skincare shops or massage clinics.

- This may result in the rubber seal becoming deformed and water leakage.

Do not leave metal objects (safety pins, hair pins, etc.) or bleach in the tub for long periods of time.

- This may cause the tub to rust.
- If rust appears on the surface of the tub, apply a neutral cleansing agent to the surface and use a sponge to clean it. Never use a metal brush.

Do not use dry cleaning detergent directly and do not wash, rinse, or spin laundry contaminated by dry cleaning detergent.

- This may result in spontaneous combustion or ignition due to heat from the oxidation of the oil.

Do not use hot water from water cooling/heating devices.

- This may result in problems with the washer.

Do not use natural hand-washing soap in the washer.

- If it hardens and accumulates inside the washer, it may cause problems with the product, discoloration, rust, or bad odors.

Do not wash large laundry items such as bedding in the washing net.

- Failing to do so may result in injury due to abnormal vibrations.
- Place smaller items, such as lace socks and lingerie in the washing net.

Do not use hardened detergent.

- If it accumulates inside the washer, it may result in water leakage.

Do not wash throw rugs or doormats.

- If you wash throw rugs or doormats, the sand will accumulate inside the washer. It may result in error such as no draining.



WARNING

## CRITICAL CLEANING INSTRUCTIONS

---



Do not clean the appliance by spraying water directly onto it.

Do not use the strong acid cleaning agent.

Do not use benzene, thinner, or alcohol to clean the appliance.

- This may result in discoloration, deformation, damage, electric shock, or fire.

Before cleaning or performing maintenance, unplug the appliance from the wall socket.

- Failing to do so may result in electric shock or fire.

# SAVE THESE INSTRUCTIONS

English - 9

# installing your washer

**WARNING** ⚠ Certain internal parts are intentionally not grounded and may present a risk electric shock only during servicing. Service personnel – Do not contact the following parts while the appliance is energized:  
Control board, heat sink, motor, inlet valve, heater and pump.

## UNPACKING YOUR WASHER

Unpack your washer and inspect it for shipping damage. Make sure you have received all the items shown below. If your washer was damaged during shipping, or you do not have all of the items, contact 1-800-SAMSUNG (1-800-726-7864).

To prevent personal injury or strain, wear protective gloves whenever lifting or carrying the washer.

**WARNING** ⚠ Packing materials can be dangerous to children. Keep all packing material (plastic bags, polystyrene, etc.) well out of children's reach.

**CAUTION** ⚠ When unpacking the washer, 2 person collaboration is needed. To remove the cushion bottom of the packing materials, forward dumping is strictly prohibited. When you lay the washer down to remove carton base, should protect the side of washer and lay it carefully. Never lay your washer on its back or front.

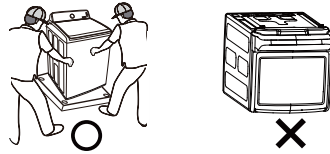

## OVERVIEW OF YOUR WASHER

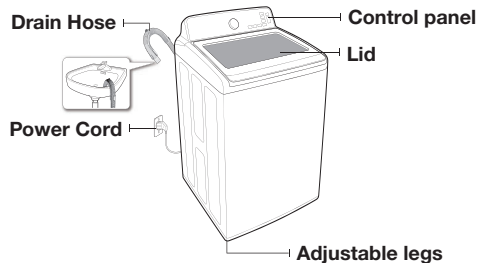

### Parts supplied



Hose guide



User manual book

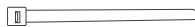

Plastic zip hose tie



Water intake cap

### Tools needed



Wrench



Flat screwdriver



Level



Adjustable plier



Measuring tape

### Parts not supplied

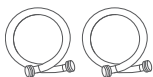

Water supply hoses



- If you lose an accessory and want to purchase a replacement, contact the Samsung service center (1-800-SAMSUNG (1-800-726-7864)).
- The design of the parts and accessories may differ from the pictures above. Their design is subject to change without notice for product improvement.
- Do not reuse old hoses. Only use new water supply hoses when you install the washing machine. Old water supply hoses can leak or burst causing flooding and property damage.
- Confirm that there are rubber washers inside the couplings of each water supply hoses.

## BASIC LOCATION REQUIREMENTS

### Electrical

- 120 Volt 60 Hz 15 AMP fuse or circuit breaker.
- Individual branch circuit serving only your Washer is recommended.
- Your Washer is equipped with a power cord.



NEVER USE AN EXTENSION CORD.

### Grounding

#### ELECTRICAL GROUNDING IS REQUIRED FOR THIS APPLIANCE.

This appliance must be grounded. In the event of malfunction or breakdown, grounding will reduce the risk of electric shock by providing a path of least resistance for electric current.

This appliance is equipped with a power cord having a three-prong grounding plug for use in a properly installed and grounded outlet.

The plug must be plugged into an appropriate outlet that is properly installed and grounded in accordance with all local codes and ordinances.



An improperly connected equipment-grounding conductor can increase the risk of electrical shock. Check with a qualified electrician or serviceman if you are not sure whether the appliance is properly grounded. Do not modify the plug provided with the appliance – if it does not fit the outlet, have a proper outlet installed by a qualified electrician.

#### IMPORTANT SAFETY PRECAUTIONS

- To prevent unnecessary risk of fire, electrical shock or personal injury, all wiring and grounding must be done in accordance with the National Electrical Code ANSI/FNPA, No. 70 Latest Revision and local codes and ordinances. It is the personal responsibility of the appliance owner to provide adequate electrical service for this appliance.



NEVER CONNECT THE GROUND WIRE TO PLASTIC PLUMBING LINES, GAS LINES, OR HOT WATER PIPES.

### Water

To correctly fill your Washer in the proper amount of time, water pressure of 20 to 116psi (137 to 800kPa) is required.

Water pressure less than 20 psi may cause water valve failure, or may not allow the water valve to shut off completely, or may extend the fill time beyond what your Washer controls allow, causing your Washer to turn off. A time limit is built into the controls to prevent flooding in your home if a hose becomes loose.

The water faucets must be within 4 feet / 122 cm of the back of your Washer to match the inlet hoses provided with your Washer.



Accessory inlet hoses are available in various lengths up to 10 feet / 275 cm for faucets that are further away from the back of your Washer.

To avoid the possibility of water damage:

- Have water faucets easily accessible.
- Turn off faucets when the washer is not in use.
- Periodically check that there is no leakage from the water inlet hose fittings.



CHECK ALL CONNECTIONS AT THE WATER VALVE AND FAUCET FOR LEAKS.

# installing your washer

## Drain facility

The recommended height of the standpipe is 39 in / 99 cm. The drain hose must be routed through the drain hose clip to the standpipe. The standpipe must be large enough to accept the outside diameter of the drain hose. The drain hose is attached to the washer at the factory.

## Flooring

For best performance, you must install your washer on a solidly constructed floor. Wood floors may need to be reinforced to minimize vibration and/or unbalanced load situations. Carpeting and soft tile surfaces are contributing factors to vibration which can cause your washer to move slightly during the spin cycle.

Never install your washer on a platform or weakly supported structure.

## Location considerations

Do not install your washer in areas where water may freeze, since your washer will always retain some water in its water valve, pump, and hose areas. Frozen water can damage the belts, the pump, hoses, and other components.

## Alcove or closet installation

### MINIMUM CLEARANCES FOR CLOSET AND ALCOVE INSTALLATIONS:

Sides – 1 in / 25 mm

Closet Front – 1 in / 25 mm

Rear – 5.9 in / 150 mm

TOP - 21 in / 533 mm

Gap between end of water valve and the wall

- Case 1. Assemble supply hose after installing : Over 3.9 in (10 cm).

- Case 2. Assemble supply hose before installing : Over 2.8 in (7cm).

If the washer and dryer are installed together, the closet front must have at least a 72 in<sup>2</sup> (465 cm<sup>2</sup>) unobstructed air opening. Your washer alone does not require a specific air opening.

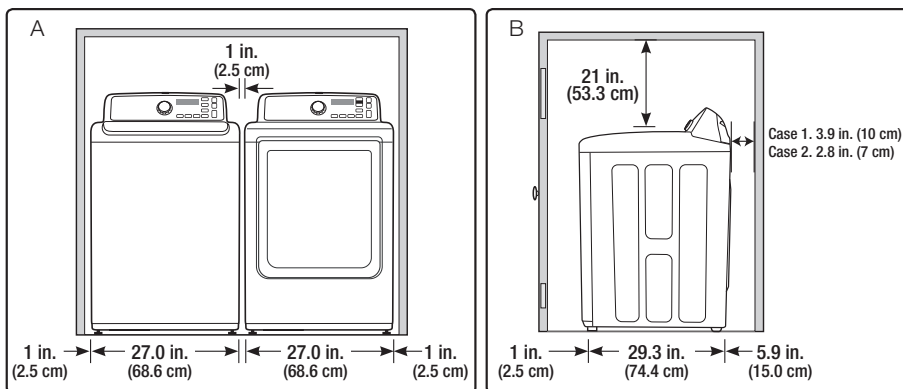

A. Recessed area

B. Side view - closet or confined area

## Required dimensions for Installation

WA45M7050A\*, WA45N7150A\*

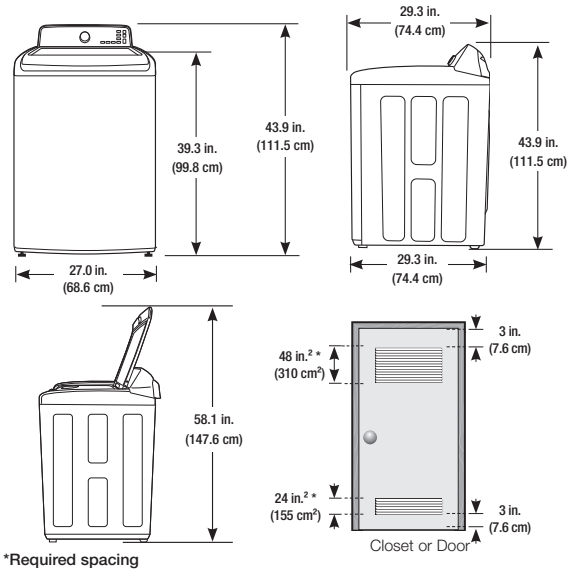

WA50M7450A\*, WA50N7350A\*

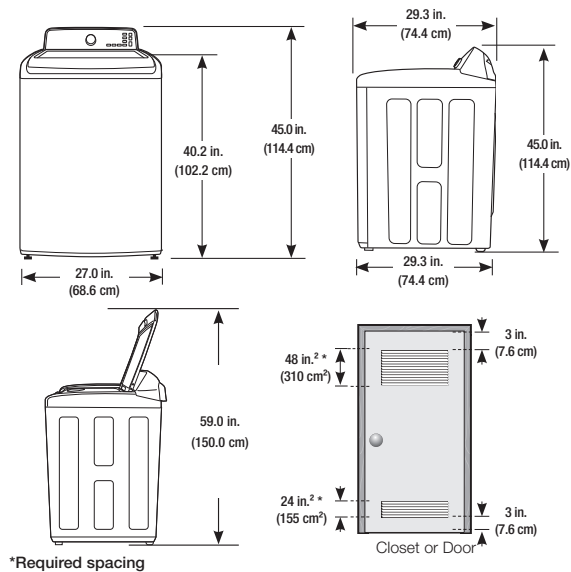

# installing your washer

## IMPORTANT NOTE TO INSTALLER

Please read the following instructions carefully before installing your washer.

These instructions should be retained for future reference.

We recommend you hire a professional to install this washer.

### Installation flow chart

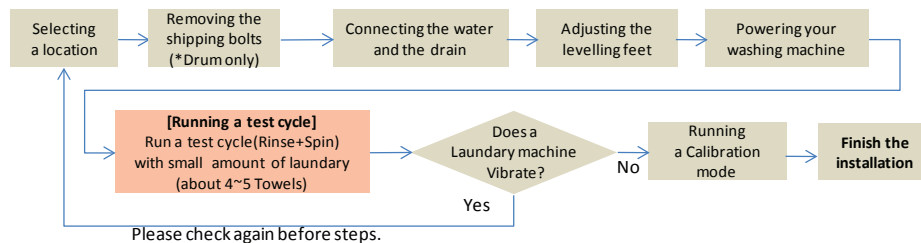



### STEP 1 Selecting a Location

 Before you install the washer, make sure the location:

- Has a hard, level surface without carpeting or flooring that may obstruct ventilation.
  - Is away from direct sunlight.
  - Has adequate ventilation.
  - Is not exposed to freezing temperatures (temperatures under 32 °F or 0 °C).
  - Is away from heat sources such as oil or gas.
  - Has enough space so that the washer doesn't rest on its power cord.
- STEP 2**  
Connecting the water and the drain

### Connecting the water supply hose

 Before installing the water supply hoses, make sure there are rubber gaskets inside the fittings at both ends of each new water hose. Installing the water supply hoses without rubber gaskets can cause water leakage.

 When you initially install the washer, be sure to use new hoses. Failing to do so may result in a water leakage or overflow and may damage your property.

 Do not connect multiple water supply hoses together to increase the length of the supply hose. Hoses connected this way can leak and the leakage can cause electrical shock. If a hose is too short, replace the hose with a longer, high pressure hose.

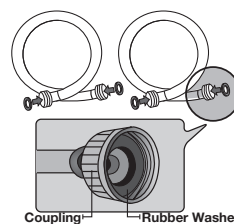

1. Connect the ends of the water supply hoses to the HOT and COLD faucets.
2. Tighten the fittings by hand until they are snug, and then tighten them an additional two-thirds of a turn with a plier.



When you fasten the fittings, do not fasten them too tightly or apply tape or sealant to the faucets or water supply intakes. This can damage the fittings.



After you have connected the water supply hoses to the faucets, ensure that they are connected correctly by pulling the water supply hoses downwards

3. Place the unconnected ends of the hoses into a bucket and open the faucets connected to the two water supply hoses for 10 or 15 seconds to remove any foreign substances from the hoses. Close the faucets before continuing.

4. Connect the ends of the water supply hoses to the water supply intake connections at the back of the washer.



The water supply hose connected to the HOT faucet must be connected to the hot water supply intake and the water hose connected to the COLD faucet must be connected to the COLD water supply intake.

5. Tighten the fittings by hand until they are snug, and then tighten them an additional two-thirds of a turn with a plier.



To ensure the correct water usage, connect both the HOT and COLD water faucets. If either or both are not connected, an "4E" (no fill) error can occur.



If you do not want to use the HOT water supply hose, insert the water intake cap into the HOT water supply intake hole. In this case, you must select the Tap Cold option for the water temperature. If you select the Tap Cold option, all the lamps for the water temperature options are turned off.



Confirm that the water supply hoses are not twisted or bent. If the hoses are twisted or bent, the hoses can leak and cause electric shock due to the water leakage.

6. Turn on the HOT and COLD water supplies and check all the water supply intake connections and the faucets for water leaks.

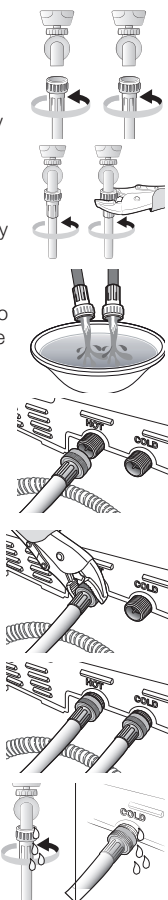

# installing your washer

## Connecting the drain hose

The end of the drain hose can be positioned in three ways:

### In a Wall standpipe or Floor standpipe

The height of end of standpipe must be no lower than 39 in (99 cm) and no higher than 96 in (245 cm).

If drain pipe are built into the wall with water valves (A), fasten the drain hose to the water hose.

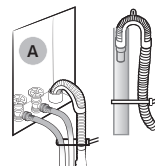

- ☑ Make sure that the connection between the drain hose and the standpipe is not airtight.

### In a laundry tub

The height of the tub must be no lower than 39 in (99 cm) and no higher than 96 in (245 cm).

Assemble the supplied Hose guide at the end of the drain hose, and put the hanger on laundry tub.

And fasten the drain hose to the leg of laundry tub.

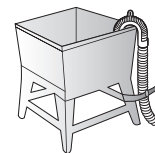

- ☑ Connect the hose guide (A) within 3-5 in (7.6-12.7 cm)\* from the end of the drain hose. If the drain hose is extended beyond the end of the hose guide, mold or microorganisms could spread inside the washer.

- ☑ Drain Hose can be installed until 96 in (245cm) maximum. But drain capability can be reduced at this height. It causes the washer to have odor, because of remained water in the drain system.

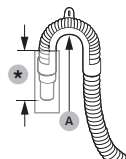

- ☑ If the drain hose is installed below 39 in (99 cm), water can be drained in cycles due to a siphon phenomenon. It causes the washer to display a "4E" error code.

## STEP 3

### Leveling your washer

See if the washer is level by checking the position of the tub:

1. Slide the washer into position.
2. Open the lid of the washer, and pour the water into the tub to just below the pulsator level.

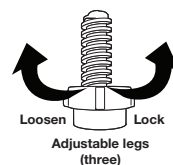
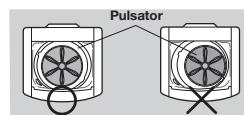

3. If the washer is level, the pulsator is positioned at the center of the water as shown in the figure. If not, level your washer by turning the front leveling feet clockwise or counterclockwise as necessary.

- ☑ Turn the front leveling feet clockwise to raise the washer, and counterclockwise to lower the washer.

- ☑ The number of leveling feet differs with the model.

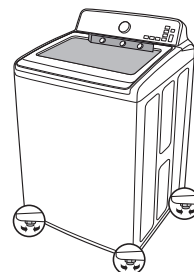



## STEP 4

### Powering your washer

Plug the power cord into a 3-prong, well grounded 120 volt 60 Hz approved electrical outlet protected by a 15-amp fuse or comparable circuit breaker.

Your washer is grounded through the third prong of the power cord when plugged into a three-prong grounded electrical outlet.

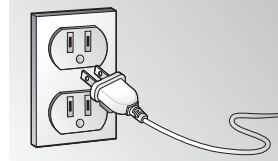

#### Test run

Make sure that you install your washing machine correctly by running the **Rinse+Spin** cycle after the installation is complete.

## STEP 5

### Running a test cycle

Run a test cycle as follows to check if your washer is properly installed.

1. Load about 6 pounds of laundry into the tub.
2. Press the **Power** button to turn on your washer.
3. Select the Rinse+Spin cycle by turning the **Cycle Selector**.
4. Press the **Start/Pause** button to start the test cycle.
5. The washer should not rock or vibrate excessively when water is supplied or when washing or spinning, and should drain well during the spin cycle.



If water leaks while water is being supplied or drained, check the water connections. Refer to the "Connecting the water and the drain" section on pages 14~15 for instructions.



If the washer rocks and vibrates excessively, level your washer again. Refer to the "Leveling your washer" section on page 15 for instructions.

## STEP 6

### Calibration mode

Your Samsung washer detects the laundry weight automatically.

For more accurate weight detection, please run Calibration Mode after the installation.

To run Calibration Mode, follow these steps:

1. Remove laundry or any contents in the machine.
2. Press and hold **Temp.** and **Delay End** simultaneously for at least 3 seconds when the power is turned on.
3. Press **START/PAUSE** to activate Calibration Mode.
4. The pulsator rotates clockwise and counterclockwise approximately 1 minute.
5. When Calibration Mode is finished, **"0"** appears on the display, and the washer automatically turns off. The washer is now ready for use.

# operating instructions



**WARNING:** To reduce the risk of fire, electric shock, or injury to persons when using your appliance, follow basic precautions, including the following:

## LOADING YOUR WASHER

- Fill the tub with dry, unfolded clothes evenly around in order to enhance washing efficiency and prevent excess wear, or wrinkling of the load.
  - For optimal washing performance, make sure the laundry is piled up evenly.
- Wash delicate items such as bras, hosiery, and other lingerie in the Delicates cycle with similar lightweight items.
- When washing big bulky items or a few smaller items that don't fill the tub completely – a rug, a pillow, stuffed toys, or one or two sweaters, for example – add a few towels to improve spin performance.
- Do not insert bulky items except for Bedding in this cycle.



During the spin cycle, the washer may add additional water to redistribute the clothes and correct an imbalance inside the drum.

- When washing heavily soiled loads, do not overload your washer to ensure good cleaning results.



- Inflatable items may cause damage to the laundry or the machine during the wash or drying process.
- Regardless of the size, blankets or quilts are safer and cleaner to wash one item at a time. Two different-sized blankets in the same load may compromise the drying performance due to unbalanced loads.

### To input a blanket

Fold the blanket into the blanket-specific net as shown, and then insert in the tub below the plastic area of the tub.

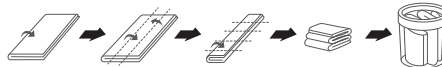



Make sure the laundry is inserted completely.

- Any exposed part of the laundry may cause damage to the machine or the laundry itself, or a water leak.
- Do not overload the tub. Make sure no part of the laundry is exposed outside of the tub.

### To add a forgotten item:

1. Press the **Start/Pause** button to pause the washer.
2. Wait for the door to unlock automatically, and then open the door.
3. Add the item, close the door, and then press the **Start/Pause** button. The cycle will resume.

## GETTING STARTED

1. Load your washer.
  2. Add liquid (or powder) detergent and additives to the dispenser (see pages 24~26).
  3. Select the appropriate cycle and options for the load (see pages 18~23).
  4. Close the lid.
  5. Press the **Start/Pause** button.
  6. The Wash Indicator light illuminates.
  7. The estimated cycle time will appear in the display.  
The time may fluctuate to indicate the time remaining in the cycle better.
-  The actual time required for a cycle may differ from the estimated time in the display depending on the water pressure, water temperature, detergent, and laundry.
8. Before your washer starts to fill, it will make a series of clicking noises to check the door lock and do a quick drain.
-  When the cycle is complete, the Door Lock light will go out and "End" (WA50M7450A\*, WA50N7350A\*) / "0" (WA45M7050A\*, WA45N7150A\*) will appear in the display.
- Pressing the **Power** button cancels the cycle and stops your washer.
  - The Wash, Rinse, and Spin indicator lights will illuminate during those portions of the cycle.

# washing a load of laundry

## OVERVIEW OF THE CONTROL PANEL

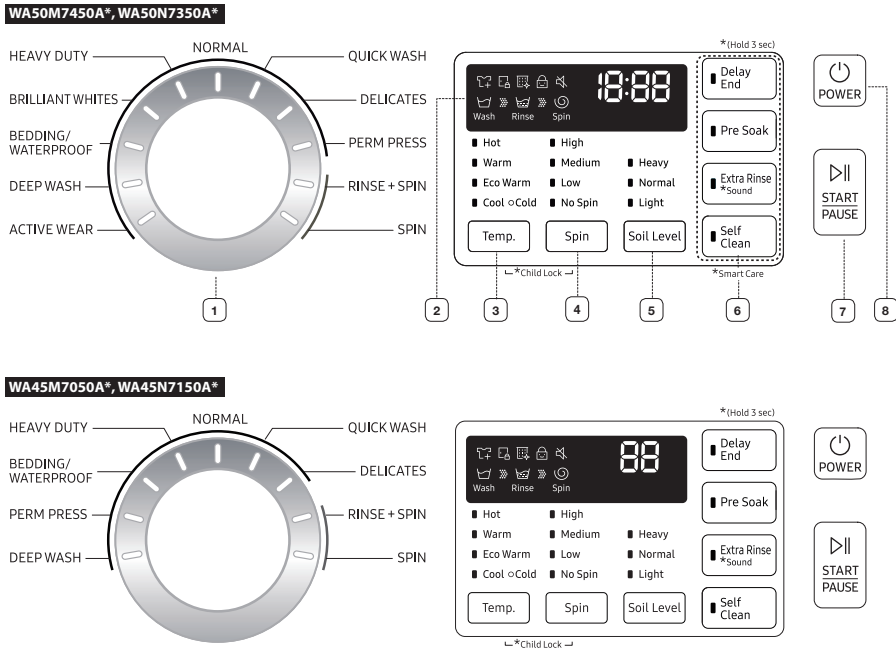

**1** Cycle Selector

Select the appropriate cycle for the type of load. The cycle you select determines the tumble pattern and spin speed for the cycle.

To minimize wrinkling of laundry, select the **PERM PRESS** cycle.

**NORMAL** - For most fabrics including cottons, linens, and normally soiled garments.

**HEAVY DUTY** - For sturdy, colorfast fabrics and heavily soiled garments.

**BRILLIANT WHITES (WA50M7450A\*, WA50N7350A\*)** - For white fabrics with or without bleach.

**BEDDING/WATERPROOF** - For bulky and large items, such as comforters, blankets and sheets. When washing comforters, use liquid detergent, waterproof or water-resistant items.

- × Do not wash waterproof items and non-waterproof items together.
- × Check the specification label on the fabric item and see if the item is waterproof.
- × Use the bedding/waterproof cycle for waterproof or water-resistant items such as plastic mats, ski pants, raincoat and comforters which hardly absorb water.

**DEEP WASH** - Use more water in washing and rinsing.

**DELICATES** - For sheer fabrics, bras, lingerie, silks, and other handwash-only fabrics. For best results, use liquid detergent.

# washing a load of laundry

	<p><b>PERM PRESS</b> - For wash-and-wear, synthetic fabrics, and lightly to normally soiled garments.</p> <p><b>ACTIVE WEAR (WA50M7450A*, WA50N7350A*)</b> - Use this cycle to wash exercise wear such as sports jerseys, training pants, shirts/tops and other performance clothing. This cycle provides effective soil removal with gentle action for special fabric care.</p> <p><b>QUICK WASH</b> - For lightly soiled garments needed quickly.</p> <p><b>SPIN</b> - Drains the water and spins at a high speed.</p> <p><b>RINSE + SPIN</b> - Use for loads that need rinsing only or to add rinse-added fabric softener to a load.</p>
<b>2 Display</b>	Provides instructions and diagnostics while keeping you updated on the cycle status and time remaining.
<b>3 Temp. selection button</b>	<p>Press the button repeatedly to cycle through the different water temperature options.</p> <p><b>Hot</b> - Whites and heavily soiled, colorfast items.</p> <p><b>Warm</b> - Colorfast items.</p> <p><b>Eco Warm</b> - Moderately soiled, colorfast items; most wrinkle-free items.</p> <p><b>Cool</b> - Brightly colored, very lightly soiled items.</p> <p><b>Cold</b> - Cold water with no warm water added.</p> <p>× If you select the Cold option, all the lamps for the water temperature options are turned off.</p>
<b>4 Spin selection button</b>	<p>Press the button repeatedly to cycle through the different spin speed options.</p> <p><b>High</b> - Use for underwear, t-shirts, jeans, and sturdy cottons.</p> <p><b>Medium</b> - Use for jeans, wrinkle-free or wash-and-wear items, and synthetics.</p> <p><b>Low</b> - Use for delicate items needing a slow spin speed.</p> <p><b>No Spin</b> - Drains your washer without spinning. Use for extremely delicate items that cannot tolerate any spin.</p>
<b>5 Soil Level selection button</b>	<p>Press the button to select the soil level/washing time.</p> <p><b>Heavy</b> - For heavily soiled loads.</p> <p><b>Normal</b> - For moderately soiled loads. This setting is best for most loads.</p> <p><b>Light</b> - For lightly soiled loads.</p>
<b>6 Select Cycle Option</b>	<p>Press these buttons to select different cycle options.</p> <p><b>Extra Rinse</b> - Change from spray rinse mode to deep rinse mode, and rinse once again.</p> <p><b>Delay End</b> - Delay the end of any cycle for up to 19 hours in one-hour increments. Displayed hour indicates the time the wash will be ended.</p> <p><b>Self Clean</b> - Use to clean dirt and bacteria from the drum. Regular use (after every 40 washes) is recommended.</p> <p><b>Pre Soak</b> - It adds 15 minutes soaking time at the start of the wash cycle for better stain removal.</p>
<b>7 Start/Pause selection button</b>	Press to pause and restart cycles.
<b>8 Power button</b>	Press once to turn your washer on. Press again to turn your washer off. If the washer is left on for more than 10 minutes without any buttons being pressed, the power automatically turns off.

## Child Lock [🔒]

Child Lock prevents children from playing with your washer.

### Activating the Child Lock function

Press and hold the **Temp.** and **Spin** buttons simultaneously for approximately 3 seconds.

- When you activate the Child Lock function, the “Child Lock [🔒]” lamp blinks.

### Using the Child Lock function

If the lid is opened when the Child Lock function is on, “dE” is displayed and an alarm sounds.

- If the water level in the tub is above the safe water level, “dE” is displayed on the LED display and the washing machine starts to drain water by force after 30 seconds.
- If the water level in the tub is above the safe water level and the Child Lock function is turned on while the door is open, “CL” is displayed on the LED display even if the power of the washing machine is turned off and the washing machine drains water by force.
- Even if the power of the washing machine is turned off, if the lid is opened while the water level in the tub is above the Reset water level, “CL” is displayed on the LED display without the alarm sounding and the washing machine starts to drain water. When the draining operation finishes, the power is automatically turned off again.
- You have activated the Child Lock function while the washing machine is running, the Start/Pause button will not work.
- After the compulsory drain, the “CL” code display blinks at 1 second intervals and the product enters the “CL” mode. (When the product is in the “CL” mode, only the **Power** button works.)
- To cancel the “CL” mode, you need to turn the power off and then on again.
- To cancel the “dE” mode, deactivate the Child Lock function. To deactivate the Child Lock function, press and hold the **Temp.** and **Spin** buttons simultaneously for at least 3 seconds.

### Adding laundry when Child Lock is on

- To add laundry, deactivate the Child Lock function. To deactivate the Child Lock function, press and hold the **Temp.** and **Spin** buttons simultaneously for at least 3 seconds. See “Pause Option” on page 23 for additional details.

### Deactivating the Child Lock function

Press and hold both the **Temp.** and **Spin** buttons simultaneously for approximately 3 seconds.

- When you deactivate the Child Lock function, the “Child Lock [🔒]” is turned off.
- The Child Lock function prevents children or the infirm from accidentally operating the washer and injuring themselves.



WARNING

- If a child enters the washing machine, the child may become trapped and suffocate.



CAUTION

- Once you have activated the Child Lock function, it continues working even if the power is turned off.
- Forcing the lid open can result in injury or damage to the product.



To add laundry after you have activated the Child Lock function, you must first deactivate the Child Lock function.

# washing a load of laundry

---

## Sound

---

The Sound Off function can be selected during all cycles.

## Garment

---

You can add or take out laundry items even after the wash has started, as long as the “**Garment**” light is on. Pushing the **Start/Pause** button unlocks the lid. If you open the lid and want to continue the wash cycle, close the lid, and then press the **Start/Pause** button.



If you have activated the Child Lock, you must deactivate it first. See page 20.

## Delay End

---

You can set the washing machine to start your wash automatically at a later time, by choosing a delay time.

The hour displayed indicates the time at which the wash will be ended.

1. Set your wash cycle.
2. Press the **Delay End** button repeatedly until the delay time is set.
3. Press the **Start/Pause** button. The “Delay End” indicator will be lit, and the clock will begin counting down until it reaches the set time.
4. To cancel a Delay End function, press the **Power** button and then turn the washing machine on again.

## Pre Soak

---

Use this function when the laundry is heavily contaminated or stained. This function improves the wash performance by adding a Pre Soak cycle.

- If you select this function, the total cycle time is increased by 15 minutes.
- When the Pre Soak cycle starts, the washing machine repeats a wash cycle after supplying water and then performs a 15-minute soak cycle.
- When the Pre Soak cycle is complete, the configured wash cycle starts without draining water.

## Mist Shower

Mist Shower sprays water from a nozzle that is independent of the main water supply system. This soaks the laundry with water from the beginning of the rinse cycle and ensures an effective wash even with a small amount of water.

(The Mist Shower function may not work if there is too large of a load in the machine.)

## Smart Care (WA50M7450A\*, WA50N7350A\*)

This function enables you to check the status of the washing machine using a smartphone.

1. To enable the Smart Care function, press and hold the Self Clean key for 3 seconds after turning the power on or when an error occurs.
  - The error code history is deleted after you use this function.
2. The Smart Care indicator is lit on the display.
3. Run the Smart Care app on your smart phone.
  - Android : Galaxy series, Galaxy Note series (Other devices may not be normal operation).  
Supported operating system: Android 2.2 or higher.
  - IOS : iPhone series  
Supported operating system : OS 4.3 or higher.
4. Focus your smart phone's camera on the display panel of the washing machine.
5. If the smart phone's camera is focused on the display panel of the washing machine, the panel and error message is automatically recognized and the error type and countermeasures are displayed on the smart phone.
6. If the smartphone fails to recognize the error code more than twice, please enter the error code displayed on the display panel of the washer manually into the Smart Care app.



### Downloading the Smart Care app

- Download the Samsung Laundry App into your mobile phone from the Android market or Apple App store. (Search word : Samsung Smart Washer/Dryer)



### Precautions when using Smart Care

- If light from a light bulb, fluorescent bulb, or lamp is reflected on the display panel of the washing machine, the smartphone may not be able to recognize the panel or error message easily.
- If you hold the smartphone at too large an angle relative to the front of the display panel, it may not be able to recognize the error code. For best results, hold the smartphone so that the front of the panel and the smartphone are parallel or nearly parallel.

# washing a load of laundry

---

## Washing clothes using the cycle selector

---

Your new washing machine makes washing clothes easy, using Samsung's "Fuzzy Control" automatic control system. When you select a wash program, the machine will set the correct temperature, washing time, and washing speed.

1. Press the **Power** button.
2. Open the lid.
3. Load the articles of clothing one at a time loosely into the drum, without overfilling it.
4. Add liquid (or powder) detergent, softener, and/or bleach (if necessary) to the appropriate compartments. See pages 24-26.
5. Close the lid.
6. Use the Cycle Selector to select the appropriate cycle according to the type of material: NORMAL, HEAVY DUTY, COLORS/DARKS, BEDDING, DELICATES, WATERPROOF, PERM PRESS, ACTIVE WEAR, QUICK WASH, SPIN, RINSE+SPIN. The relevant indicators will illuminate on the control panel.
7. At this time, you can control the wash temperature, the number of rinse cycles, the spinning speed, and the delay time by pressing the appropriate option button.
8. Press the **Start/Pause** button on the Cycle Selector and the wash will begin. The process indicator will light up and the remaining time for the cycle will appear in the display.

### Pause Option

To remove or add laundry items, follow these steps:

1. Press the **Start/Pause** button to unlock the lid.
2. Remove or add laundry items.
3. Close the lid, and then press the **Start/Pause** button to restart the wash.

 If you have Child Lock on, you must deactivate it first. See page 20.

When the cycle is finished:



After the total cycle has finished, the power will turn off automatically.

1. Open the lid.
2. Remove laundry.

## ATC (AUTO TEMPERATURE CONTROL)

---

ATC is the control function that the washer controls water temperature with temperature sensor (thermistor).

1.  Because there are numerous water temperatures depending on the customer's environments (cold areas, warm areas, various water temperatures, settings of heater temperature, etc.), ATC function in our washer maintains the certain level of wash temperature to output the best washing performance at each cycle.
2.  If you select normal & heavy duty cycles, those cycles are the regulation and UL cycle. Since new washer must reduce the amount of energy usage at first priority, customer will notice more cold water entering the washer. But This is Normal, not a problem.
3.  In those regulation cycles, Hot temperature is similar to acceptable adult bath-water temperature and warm temperature is similar to comfortable swimming-pool water temperature. If customers want to wash clothes in specific water temperature, customers should choose a different cycle at each temperature (Hot/Warm/Eco Warm)



## PREWASH (WATER JET)

Water Jet helps you hand wash before the washing machine starts operation. Water Jet is available only when the door is open with the water level set to less than High.

1. Open the door.
2. Press the **Water Jet** button to supply water.

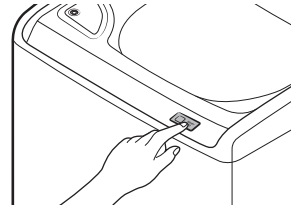

3. Hand wash your item.

 If you want to hand wash while the machine is operating, press the **Start/Pause** button to stop operation, and then follow steps 1-3 above.

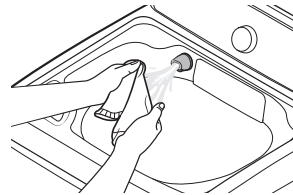

### Water Jet stops

- Water Jet stops operation automatically when the washing machine detects the maximum water level.
- Water Jet stops operation automatically 5 minutes after it begins. To add more water, press the **Water Jet** button again to resupply water.

### Water Jet drains

- Select a cycle and press the **Start/Pause** button. Then the washing machine drains the water to be used during the prewash.
- When the washing machine is turned off before starting the wash cycle, it drains the water to be used during the prewash. However, when it is turned off during the wash cycle, it does not drain the water.

 Water Jet extracts the water through the Mist Shower nozzle for 1 second and then through the Water Jet nozzle from then on when it is first activated after the washing machine turns on.



CAUTION

- Do not abuse Water Jet. Excessive use of Water Jet increases water consumption.
- Do not block the outlet of Water Jet with hands. Water may leak outside the tub, causing a system failure.
- Due to a difference in air pressure, Water Jet may splash water from its outlet when it is first activated.

# washing a load of laundry

## DETERGENT USE

For best cleaning results, use high efficiency detergent such as Tide HE, Wisk HE, Cheer HE or Gain HE\*. High efficiency detergents contain suds suppressors that reduce or eliminate suds. When fewer suds are produced, the load tumbles more efficiently and cleaning is maximized.



For best results, use HE detergents only. Do not use non-HE detergent, organic detergent, natural detergent or HE detergents with natural ingredients (such as vinegar, baking soda).



Reducing the amount of detergent may reduce the quality of cleaning. It is important to pre-treat stains, sort carefully by color and soil level, and avoid overloading.

\* Brand names are trademarks of their respective manufacturers.

## FEATURES

### Automatic dispenser

Your washer has separate compartments for dispensing detergent and color-safe bleach and fabric softener. Add all laundry additives to their respective compartments before starting your Washer.

The automatic dispenser **MUST ALWAYS** be in place before you start your washer.

DO NOT open the automatic dispenser when your washer is running.



- Never exceed the manufacturer's recommendations when adding detergent.
- This compartment holds liquid detergent for the main wash cycle, which is added to the load at the beginning of the cycle.
- When using powdered detergent, remove the liquid detergent compartment from the detergent drawer. The washer will not dispense powdered detergent from the liquid detergent compartment.

### To add detergent to the automatic dispenser:

1. Open the dispenser drawer.
2. Load the recommended amount of liquid (or powder) detergent into the detergent compartment before you start your wash.
3. Close the drawer slowly and smoothly to avoid spilling, splashing, or premature dispensing of the contents.



It is normal for a small amount of water to remain in the dispenser compartments at the end of the cycle.



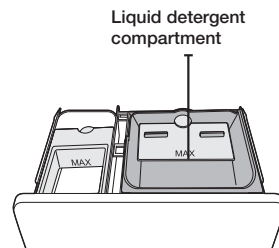

Do not put chlorine bleach in the dispenser drawer.



### Loading the Liquid (or Powder) detergent compartment

1. Pour the recommended amount of laundry detergent directly into the detergent compartment before starting your washer.
2. If you are using color-safe bleach, add it with the detergent to the detergent compartment.

-  When adding color-safe bleach with detergent, it is best if both laundry products are in the same form – liquid.
-  When using powdered detergent, remove the liquid detergent compartment from the detergent drawer. The washer will not dispense powdered detergent from the liquid detergent compartment.

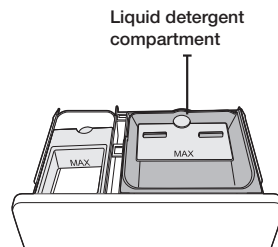

### Loading the Bleach compartment (WA50M7450A\*)

(Liquid chlorine bleach only)

1. Add chlorine bleach to the bleach compartment. DO NOT exceed the MAX FILL line.
  - 
    - Avoid splashing or over-filling the compartment.
    - Your washer automatically dispenses bleach into the tub at the appropriate time.
2. The dispenser automatically dilutes liquid chlorine bleach before it reaches the wash load.
  - Never pour undiluted liquid chlorine bleach directly onto the load or into the tub. It is a powerful chemical and can cause fabric damage, such as weakening of the fibers or color loss, if not used properly.
  - If you prefer to use color-safe, add it to the appropriate detergent compartment. DO NOT pour color-safe bleach into the Bleach compartment.

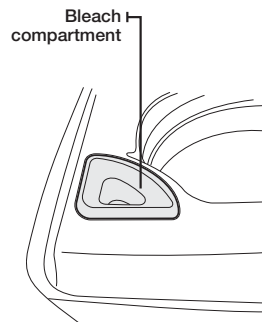

# washing a load of laundry

## Loading the Bleach compartment (WA50N7350A\*, WA45N7150A\*, WA45M7050A\*)



Use the liquid chlorine bleach only.

Add chlorine bleach to the **bleach compartment**.  
DO NOT exceed the bleach compartment.



- Avoid splashing or over-filling the compartment.
- Never pour undiluted liquid chlorine bleach directly onto the load or into the tub. It is a powerful chemical and can cause fabric damage, such as weakening of the fibers or color loss, if not used properly.
- If you prefer to use color-safe, add it to the appropriate detergent compartment.  
DO NOT pour color-safe bleach into the Bleach compartment.

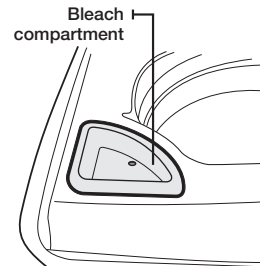

## Loading the Fabric softener compartment

1. Pour the recommended amount of liquid fabric softener into the softener compartment.  
For smaller loads, use less than one capful.
2. Dilute the fabric softener with water until it reaches MAX FILL in the compartment.
3. The dispenser automatically releases liquid fabric softener at the proper time during the rinse cycle.



- Use the softener compartment **ONLY** for liquid fabric softeners.
- **DO NOT** use the Downy Ball\* in the fabric softener compartment with this washer. It will not add fabric softener at the appropriate time.  
Use the detergent compartment.
- Do not use liquid fabric softener that is too sticky as it may not mix with the water sufficiently.
- \* Brand names are trademarks of their respective manufacturers.

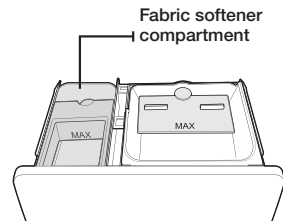

# maintaining your washer



Certain internal parts are intentionally not grounded and may present a risk electric shock only during servicing. Service personnel – Do not contact the following parts while the appliance is energized:  
Control board, heat sink, motor, inlet valve, heater and pump.

## CLEANING THE EXTERIOR

Turn off the water faucets after finishing the day's washing.

This will shut off the water supply to your washer and prevent the unlikely possibility of damage from escaping water. Leave the lid open to allow the inside of your washer to dry out.

Use a soft cloth to wipe up all detergent, bleach or other spills as they occur.

Clean the following as recommended:

Control Panel – Clean with a soft, damp cloth. Do not use abrasive powders or cleaning pads. Do not spray cleaners directly on the panel.

## CLEANING THE INTERIOR

Clean the interior of your washer periodically to remove any dirt, soil, odor, mold, mildew, or bacterial residue that may remain in your washer as a result of washing clothes.

Failure to follow these instructions may result in unpleasant conditions, including odors and/or permanent stains on your washer or laundry.

Hard water deposits may be removed, if needed. Use cleaners labeled "Washer safe".

## STORING YOUR WASHER

Washers can be damaged if water is not removed from hoses and internal components before storage.

Prepare your washer for storage as follows:

- Select the Quick Wash cycle and add bleach to the automatic dispenser. Run your washer through the cycle without a load.
- Turn the water faucets off and disconnect the inlet hoses.
- Unplug your washer from the electrical outlet and leave your washer lid open to let air circulate inside the drum.
- If your washer has been stored in below-freezing temperatures, allow time for any leftover water in your washer to thaw out before use.

## PRESERVING THE TOP COVER AND THE FRONT FRAME

Do not place any heavy or sharp objects or a detergent box on the washing machine. They can scratch or damage the top cover of the unit.



Since the entire washing machine has a high-gloss finish, the surface can be scratched or damaged. Avoid scratching or damaging the surface when using the washing machine.

## CLEANING MESH FILTER

Clean the mesh filter of the water hose once or twice a year.

1. Turn off the washer, and then unplug the power cord.
2. Close the faucet.
3. Loosen and disconnect the water hose from the back of the washer. Cover the hose with a cloth to prevent water from gushing out.
4. Use pliers to pull out the mesh filter from the inlet valve.
5. Submerge the mesh filter deeply in water so that the threaded connector is also submerged.
6. Dry the mesh filter completely in a shaded area.
7. Reinsert the mesh filter into the inlet valve, and reconnect the water hose to the inlet valve.
8. Open the faucet.



If the mesh filter is clogged, the "4E" information code appears on the washer's display screen.

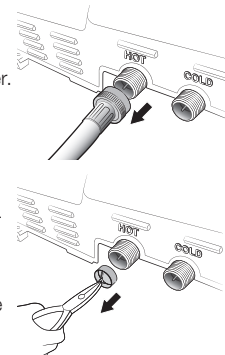

# maintaining your washer

## **CLEANING THE DISPENSERS (WA45N7150A\*, WA45M7050A\*)**

The automatic dispenser may need to be cleaned periodically due to laundry additive buildup.

1. Pull the dispenser drawer straight back until it stops.

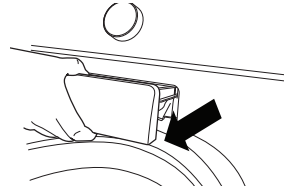

2. Tilt the dispenser drawer upward and remove it.

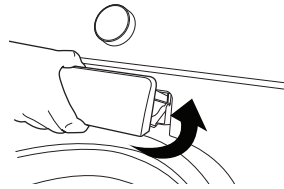

3. Remove the inserts from the 3 compartments. Rinse the inserts and the drawer with warm water to remove traces of accumulated laundry products.

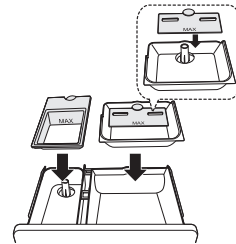

4. To clean the drawer opening, use a small, non-metal brush to clean the recess. Remove all residue from the upper and lower parts of the recess.

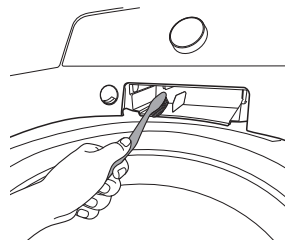

5. Return the inserts to the proper compartments and replace the drawer. By placing the dispenser drawer rail ② on top of the compartment rail ① (Tilt the dispenser drawer downward and insert it.), and then push the drawer in firmly and slowly.

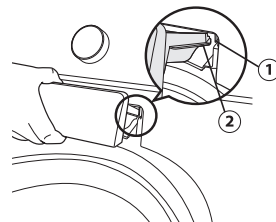

## CLEANING THE DISPENSERS (WA50M7450A\*, WA50N7350A\*)

The automatic dispenser may need to be cleaned periodically due to laundry additive buildup.

1. Pull the dispenser drawer straight back until it stops.

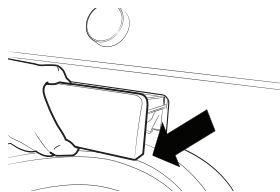

2. Push the ends of each side of the case at the same time. When you feel the ends push, pull out the dispenser drawer.

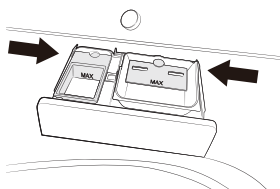

3. Remove the inserts from the 3 compartments. Rinse the inserts and the drawer with warm water to remove traces of accumulated laundry products.

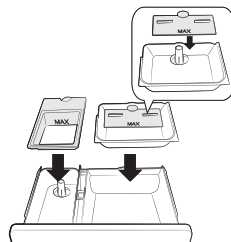

4. To clean the drawer opening, use a small, non-metal brush to clean the recess. Remove all residue from the upper and lower parts of the recess.

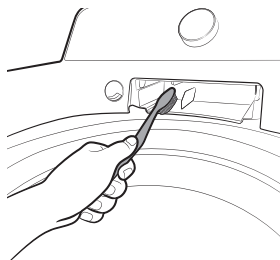

5. Return the inserts to the proper compartments and replace the drawer by placing the dispenser drawer rail (B) on top of the compartment rail (A) (Tilt the dispenser drawer downward and insert it). Then push the drawer in firmly and slowly.

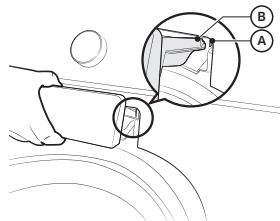



# maintaining your washer

---

## SELF CLEAN

---

Certain usage and environmental conditions may result in some residue build-up or odor in the washer tub. To prevent this build-up of residue or odor causing bacteria and keep your washer tub fresh and clean, perform the Self Clean cycle at least once a month or every 20 cycles. Perform the recommended procedure below when using the Self Clean cycle.

1. Remove all items from the washer tub and ensure the tub is empty. Laundry left in the tub during the Self Clean cycle may be damaged.
  2. Press the **Power** button.
  3. Select the **Self Clean** cycle.
    - Once the **Self Clean** cycle is selected, the only function that can be set is Delay End.
  4. Press the **Start/Pause** button.
    - If you press the **Start/Pause** button, Self Clean begins.
    -  The water temperature for Self Clean is defaulted to Hot. This temperature cannot be changed.
    - In the case where residue is present in the washer tub, add 1 cup (8 fl.oz, 240 ml) of liquid chlorine bleach to the bleach compartment before you start the Self Clean cycle. Do not use or mix any other detergent or chemicals during the Self Clean cycle.
    - If necessary, run a RINSE+SPIN Cycle after the Self Clean cycle has completed to help remove any remaining residue.
-  **CAUTION**
- Check the washer tub before using the Self Clean cycle. Remove any remaining water in the tub by running a SPIN cycle prior to starting the Self Clean cycle.
  - If there is chlorine bleach left in the washer tub for an extended period of time, rust can occur.

### Self Clean reminder

---

- After 20 washing cycles, the Self Clean LED reminder icon and the Self Clean cycle LED will blink on the control panel for an hour and then turn off automatically.
- The reminder will appear on the control panel for 5 additional consecutive cycles before turning off. The next reminder will not appear until another 20 cycles have been completed.



# troubleshooting

## CHECK THESE SOLUTIONS IF YOUR WASHER...

PROBLEM	SOLUTION
Will not start.	<ul style="list-style-type: none"><li>• Make sure the lid is closed.</li><li>• Make sure your washer is plugged in.</li><li>• Make sure the water source faucets are open.</li><li>• Make sure to press the Start/Pause button to start your Washer.</li><li>• Make sure Child Lock is not activated. See page 20.</li><li>• Before your washer starts to fill, it will make a series of clicking noises to check the lid lock and do a quick drain.</li><li>• Check the fuse or reset the circuit breaker</li></ul>
Has no water or not enough water.	<ul style="list-style-type: none"><li>• Turn both faucets on fully.</li><li>• Straighten the water inlet hoses.</li><li>• Disconnect hoses and clean the screens. Hose filter screens may be clogged.</li></ul>
Has detergent remaining in the automatic dispenser after the wash cycle is complete.	<ul style="list-style-type: none"><li>• Make sure your washer is running with sufficient water pressure.</li></ul>
Vibrates or is too noisy.	<ul style="list-style-type: none"><li>• Make sure your washer is set on a level surface. If the surface is not level, adjust your washer's feet to level the appliance.</li><li>• Make sure your washer is not touching any other object.</li><li>• Make sure the laundry load is balanced.</li></ul>
Stops	<ul style="list-style-type: none"><li>• Plug the power cord into a live electrical outlet.</li><li>• Check the fuse or reset the circuit breaker.</li><li>• Close the lid and press the Start/Pause button to start your washer. For your safety, your washer will not spin unless the lid is closed.</li><li>• Before your washer starts to fill, it will make a series of clicking noises to check the lid lock and do a quick drain.</li><li>• There may be a pause or soak period in the cycle. Wait and it may start.</li><li>• Check the screens on the inlet hoses at the faucets for obstructions. Clean the screens periodically.</li></ul>

# troubleshooting

<b>PROBLEM</b>	<b>SOLUTION</b>
<b>Fills with the wrong temperature water.</b>	<ul style="list-style-type: none"> <li>• Turn both faucets on fully.</li> <li>• Make sure the temperature selection is correct.</li> <li>• Make sure the hoses are connected to the correct faucets. Flush water lines.</li> <li>• Disconnect the hoses and clean the screens. The hose filter screens may be plugged.</li> <li>• As your washer is filling, the water temperature may change as the automatic temperature control feature checks incoming water temperature. This is normal.</li> <li>• While your washer is filling, you may notice just hot and/or just cold water going through the dispenser when you have selected cold or warm wash temperatures. This is a normal function of the automatic temperature control feature as your washer determines the temperature of the water.</li> </ul>
<b>Lid locked or will not open.</b>	<ul style="list-style-type: none"> <li>• Press the Start/Pause button to stop your washer.</li> <li>• It may take a few moments for the lid lock mechanism to disengage.</li> </ul>
<b>Does not drain and/or spin.</b>	<ul style="list-style-type: none"> <li>• Check the fuse or reset the circuit breaker.</li> <li>• Straighten the drain hoses. Eliminate kinked hoses. If there is a drain restriction, call for service.</li> <li>• Close the lid and press the Start/Pause button. For your safety, your washer will not spin unless the lid is closed.</li> </ul>
<b>Load is too wet at the end of the cycle.</b>	<ul style="list-style-type: none"> <li>• Use the High spin speed.</li> <li>• Use high efficiency detergent to reduce over-sudsing.</li> <li>• The Load is too small. Very small loads (one or two items) may become unbalanced and not spin out completely.</li> </ul>
<b>Leaks water.</b>	<ul style="list-style-type: none"> <li>• Make sure all hose connections are tight.</li> <li>• Make sure the end of the drain hose is correctly inserted and secured to the drainage system.</li> <li>• Avoid overloading.</li> <li>• Use high efficiency detergent to prevent over-sudsing.</li> </ul>
<b>Has excessive suds.</b>	<ul style="list-style-type: none"> <li>• Use high efficiency detergent to prevent over-sudsing.</li> <li>• Reduce the detergent amount for soft water, small or lightly soiled loads.</li> <li>• Non-HE detergent is NOT recommended.</li> </ul>
<b>Has an odor.</b>	<ul style="list-style-type: none"> <li>• Check your Detergent . Excessive suds collect in nooks and crannies and cause mold.</li> <li>• Run cleansing cycles to sanitize the machine periodically. (Silver Care or Sanitize Cycle or Self Clean)</li> <li>• Dry the interior of your washer after the total cycle has finished.</li> </ul>

## INFORMATION CODES

The Washer may display information codes to help you understand what is occurring with your Washer better.

CODE SYMBOL	MEANING	SOLUTION
<b>Ub</b>	Unbalanced load prevents washer from spinning.	Redistribute the load, and then press the <b>Start/Pause</b> button.
<b>dC/dC1</b>	The washer did not properly lock the door.	Make sure the door is firmly closed. Restart the washer. If the code reappears, call customer service.
<b>dC3</b>	Add Door did not lock.	Make sure the Add Door is firmly closed. Restart the washer. If the code reappears, call customer service.
<b>ddC</b>	Add Door open while working	
<b>5C</b>	The washer does not drain. The washer may detect a small clog while draining.	<ol style="list-style-type: none"> <li>1. Restart the washer.</li> <li>2. Select the Spin Only cycle.</li> <li>3. Press the <b>Start/Pause</b> button to drain the water.</li> </ol> If the washer still does not drain, call customer service.
<b>4C</b>	Water is not being supplied to the washer.	Make sure the water taps are open. Make sure the water hoses are not clogged. Make sure the water taps are not frozen. Make sure the washing machine is operating with sufficient water pressure. Make sure that the cold water tap and the hot water tap are properly connected. Clean the mesh filter as it may be clogged.
<b>4C2</b>	The hot water was supplied from the course washing the delicacy clothes.	Make sure the cold water supply hose is firmly connected to the cold water tap. If it is connected to the hot water tap, the laundry may be deformed with some cycles.
<b>tC</b>	Temperature sensor problem.	Restart the washer. If the code reappears, call customer service.
<b>3C</b>	Motor problem.	
<b>9C1/9C2</b>	High/low voltage detected.	

# troubleshooting



































CODE SYMBOL	MEANING	SOLUTION
<b>HC</b>	Water temperature control problem. (Heater control)	Call customer service.
<b>LC</b>	Water level problem	
<b>OC</b>	Water level sensor problem	
<b>1C</b>	The Water Level sensor is not working properly	
<b>bC2</b>	Jammed button.	
<b>AC</b>	Communication error (SUB (sensor) PBA ↔ MAIN PBA)	
<b>AC4</b>	Communication error (WIFI PBA ↔ MAIN PBA)	
<b>AC3</b>	Communication error (DR Module ↔ MAIN PBA)	
<b>AC5</b>	Communication error (LCD PBA ↔ MAIN PBA)	
<b>AC6</b>	Communication error (Inverter PBA ↔ MAIN PBA)	
<b>8C</b>	MEMS sensor problem.	
<b>SF</b>	System error.	
<b>PC</b>	Clutch Problem.	
<b>Sud</b>	The washer has detected too many suds. The washer will stop operating until the amount of suds has reduced. The washer will then resume normal operation.	
<b>Ur</b>	Additional rinsing. <ul style="list-style-type: none"> <li>• Show additional rinsing in sensing unbalance.</li> <li>• Method of releasing the display.</li> </ul>	Any key input.

For any codes not listed above, call 1-800-726-7864 (1-800-SAMSUNG).

# appendix

## FABRIC CARE CHART

The following symbols provide garment care direction. The Clothing care labels include symbols for washing, bleaching, drying and ironing, or dry cleaning when necessary. The use of symbols ensures consistency among garment manufacturers of domestic and imported items. Follow care label directions to maximize garment life and reduce laundering problems.

Wash Cycle		Special Instructions		Warning Symbols for Laundering	
	Normal		Line Dry/ Hang to Dry		Do Not Wash
	Permanent Press / Wrinkle Resistant / Wrinkle Control		Drip Dry		Do Not Wring
	Gentle/Delicates		Dry Flat		Do Not Bleach
	Hand Wash	<b>Heat Setting</b>			Do Not Tumble Dry
<b>Water Temperature**</b>			High		No Steam (added to iron)
	Hot		Medium		Do Not Iron
	Warm		Low	<b>Dryclean</b>	
	Cold		Any Heat		Dry Clean
<b>Bleach</b>			No Heat/Air		Do Not Dry Clean
	Any Bleach (when needed)	<b>Iron-Dry or Steam Temperatures</b>			Line Dry/ Hang to Dry
	Only Non-Chlorine (color-safe) Bleach (when needed)		High		Drip Dry
	Tumble Dry Cycle		Medium		Dry Flat
<b>Normal</b>			Low		
	Permanent Press/ Wrinkle Resistant/ Wrinkle Control				
	Gentle/ Delicates				

\*\* The dot symbols represent appropriate wash water temperatures for various items. The temperature range for Hot is 105° - 125 °F / 41° - 52 °C, for Warm 85° - 105 °F / 29° - 41 °C and for Cold 60° - 85 °F / 16° - 29 °C. (Wash water temperature must be a minimum of 60 °F / 16 °C for detergent activation and effective cleaning.) The clothes washer can not ensure these temperatures because the actual temperature of the water entering your washer depends on water heater settings and regional water supply temperatures. For example, cold water entering the home in the northern states during winter may be 40 °F / 4 °C which is too cold for effective cleaning. In this situation, you will need to adjust the water temperature by selecting a warm setting, adding some hot water to the MAX FILL line, or using your Washer's heating option, if available.

# appendix

## CYCLE CHART

Use this chart to set the best cycle and options for you laundry.

**WA50M7450A\*, WA50N7350A\***

(●: factory setting, ◉: selectable)

Course	Functions											
	Temp.					Spin				Soil level		
	Hot	Warm	Eco Warm	Cool	Cold	High	Medium	Low	No spin	Heavy	Normal	Light
NORMAL	◉	●	◉	◉	◉	●	◉		◉	◉	●	◉
HEAVY DUTY	●	◉	◉	◉	◉	●	◉	◉	◉	●	◉	◉
BRILLIANT WHITES	●	◉	◉	◉	◉	●	◉	◉	◉	●	◉	◉
BEDDING/WATERPROOF	◉	●	◉	◉	◉	◉	●	◉	◉	◉	●	◉
PERM PRESS	◉	●	◉	◉	◉	●	◉	◉	◉	◉	●	◉
DEEP WASH	◉	●	◉	◉	◉	●	◉	◉	◉	◉	●	◉
ACTIVE WEAR		◉	●	◉	◉	◉	●	◉	◉		◉	●
QUICK WASH	◉	●	◉	◉	◉	●	◉	◉	◉	◉	◉	●
DELICATES		◉	◉	●	◉		◉	●	◉			●
RINSE+SPIN						●	◉	◉	◉			
SPIN						●	◉	◉	◉			
SELF CLEAN	●						●					

Course	Options		
	Delay End	Pre soak	Extra rinse
NORMAL	◉	◉	◉
HEAVY DUTY	◉	◉	◉
BRILLIANT WHITES	◉	◉	◉
BEDDING/WATERPROOF	◉	◉	●
PERM PRESS	◉	◉	◉
DEEP WASH	◉	◉	◉
ACTIVE WEAR	◉	◉	◉
QUICK WASH	◉		◉
DELICATES	◉		◉
RINSE+SPIN	◉		◉
SPIN	◉		
SELF CLEAN	◉		

Temp.	Spin	Soil Level
Hot Warm Eco Warm Cool Cold	High Medium Low No spin	Heavy Normal Light

WA45M7050A\*, WA45N7150A\*

(●: factory setting, ●: selectable)

Course	Functions											
	Temp.					Spin				Soil level		
	Hot	Warm	Eco Warm	Cool	Cold	High	Medium	Low	No spin	Heavy	Normal	Light
NORMAL	●	●	●	●	●	●	●		●	●	●	●
HEAVY DUTY	●	●	●	●	●	●	●	●	●	●	●	●
BEDDING/WATERPROOF	●	●	●	●	●	●	●	●	●	●	●	●
PERM PRESS	●	●	●	●	●	●	●	●	●	●	●	●
DEEP WASH	●	●	●	●	●	●	●	●	●	●	●	●
QUICK WASH	●	●	●	●	●	●	●	●	●	●	●	●
DELICATES		●	●	●	●		●	●	●			●
RINSE+SPIN						●	●	●	●			
SPIN						●	●	●	●			
SELF CLEAN	●						●					

Course	Options		
	Delay End	Pre soak	Extra rinse
NORMAL	●	●	●
HEAVY DUTY	●	●	●
BEDDING/WATERPROOF	●	●	●
PERM PRESS	●	●	●
DEEP WASH	●	●	●
QUICK WASH	●		●
DELICATES	●		●
RINSE+SPIN	●		●
SPIN	●		
SELF CLEAN	●		

Temp.	Spin	Soil Level
Hot Warm Eco Warm Cool Cold	High Medium Low No spin	Heavy Normal Light

# appendix

## HELPING THE ENVIRONMENT

- Your washer is manufactured from recyclable materials. If you decide to dispose of it, please observe local waste disposal regulations. Cut off the power cord so that the appliance cannot be connected to a power source. Remove the lid so that animals and small children cannot get trapped inside the appliance.
- Do not exceed the detergent quantities recommended in the detergent manufacturers' instructions.
- Use stain removal products and bleaches before the wash cycle only when necessary.
- Save water and electricity by only washing full loads (the exact amount depends upon the program used).

## DECLARATION OF CONFORMITY

This appliance complies with UL2157.

## SPECIFICATION

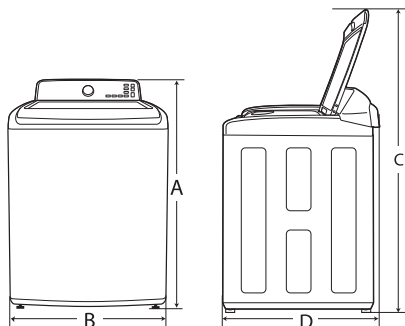

TYPE	TOP LOADING WASHER		
DIMENSIONS	Div	WA50M7450A* WA50N7350A*	WA45M7050A* WA45N7150A*
	A. Height	45.0" (114.4 cm)	43.9" (111.5 cm)
	B. Width	27.0" (68.6 cm)	27.0" (68.6 cm)
	C. Height with lid open	59.0" (150.0 cm)	58.1" (147.6 cm)
	D. Depth	29.3" (74.4 cm)	29.3" (74.4 cm)
WATER PRESSURE	20-116 psi (137-800 kPa)		
WEIGHT	64.0 kg		58.5 kg
SPIN REVOLUTION	800 rpm		
POWER CONSUMPTION	WASHING	120 V	700 W
	SPIN	120 V	400 W
	DRAIN	120 V	80 W



# LIMITED WARRANTY (U.S.A.)

## **SAMSUNG WASHER**

### **LIMITED WARRANTY TO ORIGINAL CONSUMER PURCHASER WITH PROOF OF PURCHASE**

This SAMSUNG brand product, as supplied and distributed by SAMSUNG ELECTRONICS AMERICA, INC. (SAMSUNG) and delivered new, in the original carton to the original consumer purchaser, is warranted by SAMSUNG against manufacturing defects in materials or workmanship for the limited warranty period, starting from the date of original purchase, of:

- One (1) year parts and labor,
- Three (3) years stainless tub part (Part Only),
- Ten (10) years washing DD motor part (Part Only).

This limited warranty is valid only on products purchased and used in the United States that have been installed, operated, and maintained according to the instructions attached to or furnished with the product. To receive warranty service, the purchaser must contact SAMSUNG at the address or phone number provided below for problem determination and service procedures. Warranty service can only be performed by a SAMSUNG authorized service center. The original dated bill of sale must be presented upon request as proof of purchase to SAMSUNG or SAMSUNG's authorized service center to receive warranty service.

SAMSUNG will provide in-home service within the contiguous United States during the warranty period at no charge, subject to availability of SAMSUNG authorized servicers within the customer's geographic area. If in-home service is not available, SAMSUNG may elect, at its option, to provide transportation of the product to and from an authorized service center. If the product is located in an area where service by a SAMSUNG authorized servicer is not available, you may be responsible for a trip charge or required to bring the product to a SAMSUNG authorized service center for service.

To receive in-home service, product must be unobstructed and accessible to the service agent.

During the applicable warranty period, a product will be repaired, replaced, or the purchase price refunded, at the sole option of SAMSUNG. SAMSUNG may use new or reconditioned parts in repairing a product, or replace the product with a new or reconditioned product. Replacement parts and products are warranted for the remaining portion of the original product's warranty or ninety (90) days, whichever is longer. All replaced parts and products are the property of SAMSUNG and you must return them to SAMSUNG.

This limited warranty covers manufacturing defects in materials or workmanship encountered in normal household, noncommercial use of this product and shall not cover the following: damage that occurs in shipment, delivery, installation, and uses for which this product was not intended; damage caused by unauthorized modification or alteration of the product; product where the original factory serial numbers have been removed, defaced, changed in any way, or cannot be readily determined; cosmetic damage including scratches, dents, chips, and other damage to the product's finishes; damage caused by abuse, misuse, pest infestations, accident, fire, floods, or other acts of nature or God; damage caused by use of equipment, utilities, services, parts, supplies, accessories, applications, installations, repairs, external wiring or connectors not supplied or authorized by SAMSUNG; damage caused by incorrect electrical line current, voltage, fluctuations and surges; damage caused by failure to operate and maintain the product according to instructions; in-home instruction on how to use your product; and service to correct installation not in accordance with electrical or plumbing codes or correction of household electrical or plumbing (i.e., house wiring, fuses, or water inlet hoses). The cost of repair or replacement under these excluded circumstances shall be the customer's responsibility.

Visits by an authorized servicer to explain product functions, maintenance or installation are not covered by this limited warranty. Please contact SAMSUNG at the number below for assistance with any of these issues.

# LIMITED WARRANTY (U.S.A.)

## **EXCLUSION OF IMPLIED WARRANTIES**

IMPLIED WARRANTIES, INCLUDING THE IMPLIED WARRANTIES OF MERCHANTABILITY OR FITNESS FOR A PARTICULAR PURPOSE, ARE LIMITED TO ONE YEAR OR THE SHORTEST PERIOD ALLOWED BY LAW. Some states do not allow limitations on how long an implied warranty lasts, so the above limitations or exclusions may not apply to you. This warranty gives you specific rights, and you may also have other rights, which vary from state to state.

## **LIMITATION OF REMEDIES**

YOUR SOLE AND EXCLUSIVE REMEDY IS PRODUCT REPAIR, PRODUCT REPLACEMENT, OR REFUND OF THE PURCHASE PRICE AT SAMSUNG'S OPTION, AS PROVIDED IN THIS LIMITED WARRANTY. SAMSUNG SHALL NOT BE LIABLE FOR SPECIAL, INCIDENTAL OR CONSEQUENTIAL DAMAGES, INCLUDING BUT NOT LIMITED TO TIME AWAY FROM WORK, HOTELS AND/OR RESTAURANT MEALS, REMODELING EXPENSES, LOSS OF REVENUE OR PROFITS, FAILURE TO REALIZE SAVINGS OR OTHER BENEFITS REGARDLESS OF THE LEGAL THEORY ON WHICH THE CLAIM IS BASED, AND EVEN IF SAMSUNG HAS BEEN ADVISED OF THE POSSIBILITY OF SUCH DAMAGES. Some states do not allow exclusion or limitation of incidental or consequential damages, so the above limitations or exclusions may not apply to you. This warranty gives you specific rights, and you may also have other rights, which vary from state to state.

SAMSUNG does not warrant uninterrupted or error-free operation of the product. No warranty or guarantee given by any other person, firm, or corporation with respect to this product shall be binding on SAMSUNG.

**To obtain warranty service, please contact SAMSUNG at:**

**Samsung Electronics America, Inc.**

**85 Challenger Road**

**Ridgefield Park, NJ 07660**

**1-800-SAMSUNG (726-7864)**

**[www.samsung.com/us/support](http://www.samsung.com/us/support)**

# warranty (CANADA)

---

## **SAMSUNG WASHER**

### **LIMITED WARRANTY TO ORIGINAL PURCHASER**

This SAMSUNG brand product, as supplied and distributed by SAMSUNG ELECTRONICS CANADA, INC. (SAMSUNG) and delivered new, in the original carton to the original consumer purchaser, is warranted by SAMSUNG against manufacturing defects in materials and workmanship for a limited warranty period of:

One (1) year part and labor, Ten (10) years washing DD motor part (Part Only).

This limited warranty begins on the original date of purchase, and is valid only on products purchased and used in the Canada. To receive warranty service, the purchaser must contact SAMSUNG for problem determination and service procedures. Warranty service can only be performed by a SAMSUNG authorized service center. The original dated bill of sale must be presented upon request as proof of purchase to SAMSUNG or SAMSUNG's authorized service center. SAMSUNG will provide in-home service during the warranty period at no charge, subject to availability within the Canada. In-home service is not available in all areas.

To receive in-home service, product must be unobstructed and accessible to the service agent. If service is not available, SAMSUNG may elect to provide transportation of the product to and from an authorized service center.

SAMSUNG will repair, replace, or refund this product at our option and at no charge as stipulated herein, with new or reconditioned parts or products if found to be defective during the limited warranty period specified above. All replaced parts and products become the property of SAMSUNG and must be returned to SAMSUNG. Replacement parts and products assume the remaining original warranty, or ninety (90) days, whichever is longer. This limited warranty covers manufacturing defects in materials and workmanship encountered in normal, noncommercial use of this product and shall not apply to the following: damage that occurs in shipment; delivery and installation; applications and uses for which this product was not intended; altered product or serial numbers; cosmetic damage or exterior finish; accidents, abuse, neglect, fire, water, lightning, or other acts of nature or God; use of products, equipment, systems, utilities, services, parts, supplies, accessories, applications, installations, repairs, external wiring or connectors not supplied or authorized by SAMSUNG that damage this product or result in service problems; incorrect electrical line voltage, fluctuations and surges; customer adjustments and failure to follow operating instructions, maintenance and environmental instructions that are covered and prescribed in the instruction book; product removal and reinstallation; problems caused by pest infestations. This limited warranty does not cover problems resulting from incorrect electric current, voltage or supply, light bulbs, house fuses, house wiring, cost of a service call for instructions, or fixing installation errors. SAMSUNG does not warrant uninterrupted or error-free operation of the product.

# warranty (CANADA)

---

EXCEPT AS SET FORTH HEREIN, THERE ARE NO WARRANTIES ON THIS PRODUCT EITHER EXPRESS OR IMPLIED, AND SAMSUNG DISCLAIMS ALL WARRANTIES INCLUDING, BUT NOT LIMITED TO, ANY IMPLIED WARRANTIES OF MERCHANTABILITY, INFRINGEMENT OR FITNESS FOR A PARTICULAR PURPOSE.

NO WARRANTY OR GUARANTEE GIVEN BY ANY PERSON, FIRM, OR CORPORATION WITH RESPECT TO THIS PRODUCT SHALL BE BINDING ON SAMSUNG. SAMSUNG SHALL NOT BE LIABLE FOR LOSS OF REVENUE OR PROFITS, FAILURE TO REALIZE SAVINGS OR OTHER BENEFITS, OR ANY OTHER SPECIAL, INCIDENTAL OR CONSEQUENTIAL DAMAGES CAUSED BY THE USE, MISUSE, OR INABILITY TO USE THIS PRODUCT, REGARDLESS OF THE LEGAL THEORY ON WHICH THE CLAIM IS BASED, AND EVEN IF SAMSUNG HAS BEEN ADVISED OF THE POSSIBILITY OF SUCH DAMAGES.

NOR SHALL RECOVERY OF ANY KIND AGAINST SAMSUNG BE GREATER IN AMOUNT THAN THE PURCHASE PRICE OF THE PRODUCT SOLD BY SAMSUNG AND CAUSING THE ALLEGED DAMAGE. WITHOUT LIMITING THE FOREGOING, PURCHASER ASSUMES ALL RISK AND LIABILITY FOR LOSS, DAMAGE, OR INJURY TO PURCHASER AND PURCHASER'S PROPERTY AND TO OTHERS AND THEIR PROPERTY ARISING OUT OF THE USE, MISUSE, OR INABILITY TO USE THIS PRODUCT. THIS LIMITED WARRANTY SHALL NOT EXTEND TO ANYONE OTHER THAN THE ORIGINAL PURCHASER OF THIS PRODUCT, IS NONTRANSFERABLE AND STATES YOUR EXCLUSIVE REMEDY.

Some provinces do not allow limitations on how long an implied warranty lasts, or the exclusion or limitation of incidental or consequential damages, so the above limitations or exclusions may not apply to you. This warranty gives you specific rights, and you may also have other rights, which vary from province to province.

**To obtain warranty service, please contact SAMSUNG at:**

**Samsung Electronics Canada Inc. 2050 Derry Road West, Mississauga, Ontario L5N 0B9 Canada.**

**1-800-SAMSUNG (726-7864)**

**[www.samsung.com/ca/support](http://www.samsung.com/ca/support) (English)**

**[www.samsung.com/ca\\_fr/support](http://www.samsung.com/ca_fr/support) (French)**

Visits by a Service Engineer to explain functions, maintenance or installation is not covered by warranty.

Please contact your Samsung call agent for help with any of these issues.

# memo

---

memo

---

memo

---

# SAMSUNG



Scan the QR code\* or visit  
[www.samsung.com/spsn](http://www.samsung.com/spsn)  
to view our helpful  
How-to Videos and Live Shows

\*Requires reader to be installed on your smartphone

Scan this with your smartphone

## QUESTIONS OR COMMENTS?

Country	CALL	OR VISIT US ONLINE AT
U.S.A	1-800-SAMSUNG (726-7864)	<a href="http://www.samsung.com/us/support">www.samsung.com/us/support</a>
CANADA	1-800-SAMSUNG(726-7864)	<a href="http://www.samsung.com/ca/support">www.samsung.com/ca/support</a> (English) <a href="http://www.samsung.com/ca_fr/support">www.samsung.com/ca_fr/support</a> (French)
MEXICO	800-SAMSUNG	<a href="http://www.samsung.com/mx/support">www.samsung.com/mx/support</a>



DC68-03774A-10





WA50M7450A\*

WA45M7050A\*

WA50N7350A\*

WA45N7150A\*

# Lavadora

## manual del usuario

imagina las posibilidades

Gracias por adquirir este producto Samsung.



**SAMSUNG**

# contenido

## INSTALACIÓN DE LA LAVADORA

10

- 10 Desembalaje de la lavadora
- 10 Descripción general de la lavadora
- 11 Requisitos básicos acerca de la ubicación
  - 11 Instalación eléctrica
  - 11 Conexión a tierra
  - 11 Agua
  - 12 Drenaje
  - 12 Suelo
  - 12 Consideraciones acerca de la ubicación
  - 12 Instalación del electrodoméstico en un gabinete o en un hueco
- 13 Dimensiones requeridas de la instalación
- 14 **Nota importante para el instalador**
  - 14 Cuadro de flujo de instalación

## MANUAL DE INSTRUCCIONES

18

## LAVADO DE UNA CARGA DE ROPA

19

- 19 Descripción general del panel de control
  - 21 Seguro para Niños [🔒]
  - 22 Sound (Sonido) [🔊]
  - 22 Más prendas [👕]
  - 22 Delay End (Final Retardado)
  - 22 Pre Soak (Remojo)
  - 23 Mist Shower
  - 23 Smart Care (Cuidado Inteligente) (WA50M7450A\*, WA50N7350A\*)
  - 24 Lavado de prendas con el selector de ciclos
- 24 Función ATC (control automático de temperatura)
- 25 Prelavado (chorro de agua)
- 26 Uso del detergente
- 26 Funciones

## MANTENIMIENTO DE LA LAVADORA

29

- 29 Limpieza del exterior
- 29 Limpieza del interior
- 29 Cómo guardar la lavadora
- 29 Mantenimiento de la cubierta superior y del marco frontal
- 29 Limpie el filtro de malla
- 30 Limpieza de los dosificadores (WA45N7150A\*, WA45M7050A\*)
- 31 Limpieza de los dosificadores (WA50M7450A\*, WA50N7350A\*)
- 32 Self Clean (Autolimpieza)
  - 32 Recordatorio de Self Clean (Autolimpieza)
- 33 Controle estas soluciones si su lavadora...
- 35 Códigos de información

## GUÍA DE SOLUCIÓN DE PROBLEMAS

33

## APÉNDICE

37

- 37 Tabla de indicaciones sobre la tela
- 38 Tabla de ciclos
- 40 Ayuda al medioambiente
- 40 Declaración de conformidad
- 40 Especificaciones

# información sobre seguridad











Felicitaciones por la compra de la nueva lavadora Samsung. Este manual contiene información importante acerca de la instalación, el uso y el cuidado del electrodoméstico. Lea detenidamente estas instrucciones a fin de aprovechar al máximo los múltiples beneficios y funciones de la lavadora.

## LO QUE NECESITA SABER SOBRE LAS INSTRUCCIONES DE SEGURIDAD

Las advertencias y las instrucciones de seguridad importantes de este manual no cubren todas las posibles condiciones y situaciones que pueden ocurrir. Es su responsabilidad actuar con sentido común, precaución y cuidado cuando instale, realice el mantenimiento y ponga en funcionamiento la lavadora.

## SÍMBOLOS Y PRECAUCIONES DE SEGURIDAD IMPORTANTES

Los íconos y las señales incluidas en este manual del usuario significan lo siguiente:

 <b>ADVERTENCIA</b>	Peligros o prácticas inseguras que pueden causar <b>lesiones físicas graves o la muerte.</b> Para reducir el riesgo de incendio, explosión, descargas eléctricas o lesiones físicas cuando usa esta lavadora, siga estas instrucciones de seguridad básicas:
 <b>PRECAUCIÓN</b>	Peligros o prácticas inseguras que pueden causar <b>lesiones físicas leves o daños materiales.</b>
	NO intente hacer nada.
	NO desarme.
	NO toque.
	Siga las instrucciones completamente.
	Desenchufe el cable de alimentación eléctrica del tomacorriente de pared.
	Asegúrese de que la máquina tenga buena conexión a tierra para evitar descargas eléctricas.
	Llame al centro de servicio técnico para obtener asistencia.
	Nota

Estos íconos de advertencia están aquí para evitar que usted u otras personas sufran daños.

**Siga las instrucciones completamente.**

**Después de leer esta sección, guárdela en un lugar seguro para consultas futuras.**

 Lea todas las instrucciones antes de usar el electrodoméstico.

## CONSERVE ESTAS INSTRUCCIONES

# información sobre seguridad

## ADVERTENCIA SOBRE LA PROPOSITION 65 DE CALIFORNIA



### ADVERTENCIA

Cáncer y Daño Reproductivo - [www.P65Warnings.ca.gov](http://www.P65Warnings.ca.gov).



## PRECAUCIONES DE SEGURIDAD IMPORTANTES

**Para reducir el riesgo de incendio, descargas eléctricas o lesiones físicas cuando usa este electrodoméstico, siga las instrucciones de seguridad básicas que figuran a continuación:**

1. Lea todas las instrucciones antes de usar el electrodoméstico.
2. No lave o seque prendas que han sido previamente limpiadas, lavadas, remojadas o salpicadas con gasolina, solventes de limpieza en seco u otras sustancias inflamables o explosivas, ya que emiten vapores que pueden prenderse fuego o explotar.
3. No permita que los niños jueguen sobre el electrodoméstico ni en su interior. Se requiere de supervisión cuando el electrodoméstico es utilizado cerca de los niños.
4. Antes de descartar el aparato o de trasladarlo para que se le efectúe el servicio técnico, retire la puerta del compartimiento de la lavadora o la secadora.
5. No introduzca la mano en el electrodoméstico si el tambor está en movimiento.
6. No instale o guarde este electrodoméstico donde quede expuesto a factores climáticos.
7. No modifique los controles.
8. No repare, reemplace ni intente realizar el mantenimiento de cualquier pieza del electrodoméstico salvo que esté recomendado específicamente en las instrucciones de mantenimiento del usuario o en las instrucciones de reparación para el usuario publicadas y que, a su juicio, usted tenga la habilidad para llevarlas a cabo.
9. No agregue gasolina, solventes de limpieza en seco u otras sustancias inflamables o explosivas al agua del lavado. Estas sustancias emiten vapores que se pueden prender fuego o explotar.
10. En ciertas circunstancias, se puede producir gas hidrógeno en un sistema de agua caliente que no se ha usado durante 2 semanas o más. EL GAS HIDRÓGENO ES EXPLOSIVO. Si el sistema de agua caliente no fue utilizado durante 2 semanas o más, antes de usar la lavadora o la lavadora y la secadora combinadas, abra las llaves de agua caliente y deje correr el agua por varios minutos. De esta manera, se eliminará el gas hidrógeno acumulado. Dado que el gas es inflamable, no fume ni use una llama abierta en ese momento.

## CONSERVE ESTAS INSTRUCCIONES



ADVERTENCIA

## ADVERTENCIAS FUNDAMENTALES PARA LA INSTALACIÓN



Enchufe el cable de alimentación en un tomacorriente de pared de 120 V CA / 60 Hz categorizado en 15 A o más. Utilice el tomacorriente sólo con este electrodoméstico. No use un cable prolongador.

- Compartir el tomacorriente de pared con otros electrodomésticos, utilizando un multicontacto o prolongando el cable de alimentación, puede provocar un incendio o una descarga eléctrica.
- No utilice un transformador eléctrico. Puede provocar un incendio o una descarga eléctrica.
- Asegúrese de que el voltaje, la frecuencia y la corriente coincidan con las especificaciones del producto. Si no lo hace puede provocar un incendio o una descarga eléctrica.

Este electrodoméstico debe ser instalado por un técnico calificado o una empresa de servicios.

- Si no lo hace, puede provocar una descarga eléctrica, un incendio, una explosión, problemas con el producto o lesiones.

Retire regularmente todas las sustancias extrañas, como polvo o agua, de los terminales y los puntos de contacto de la alimentación con un paño seco.

- Desenchufe el cable de alimentación y límpielo con un paño seco.
- Si no lo hace puede provocar un incendio o una descarga eléctrica.

Enchufe el cable de alimentación en un tomacorriente de pared en la dirección adecuada de manera que el cable baje hacia el suelo.

- Si enchufa el cable de alimentación en el tomacorriente en la dirección opuesta, los cables eléctricos del interior del cable se pueden dañar y se puede provocar un incendio o una descarga eléctrica.



Este electrodoméstico debe conectarse a tierra correctamente.

La toma de tierra no se ha de conectar a una conducción de gas o de agua ni a la línea telefónica.

- La conexión a tierra inadecuada puede provocar un incendio, una descarga eléctrica, un incendio o problemas con el producto.
- Nunca enchufe el cable de alimentación en un tomacorriente que no esté conectado a tierra correctamente. Asegúrese de que el tomacorriente esté conectado a tierra conforme a los códigos locales y nacionales.



No instale este electrodoméstico cerca de un calefactor o materiales inflamables. No instale este electrodoméstico en un lugar húmedo, grasiento o cubierto de polvo, ni lo exponga a la luz directa del sol o al agua (gotas de lluvia).

No instale este electrodoméstico en un lugar donde pueda haber fugas de gas.

- Puede provocar un incendio o una descarga eléctrica.

Enchufe el cable de alimentación firmemente en el tomacorriente de pared. No utilice un cable de alimentación dañado ni un tomacorriente que esté flojo.

- Puede provocar un incendio o una descarga eléctrica.

No tire del cable de alimentación ni lo doble excesivamente.

No tuerza ni ate el cable de alimentación.

No cuelgue el cable de alimentación de un objeto metálico, no coloque objetos pesados sobre él, no inserte el cable de alimentación entre objetos ni lo empuje en un espacio detrás del electrodoméstico.

- Puede provocar un incendio o una descarga eléctrica.

No tire del cable de alimentación para desenchufarlo.

- Desenchufe el cable de alimentación sujetándolo por el enchufe.
- Si no lo hace puede provocar un incendio o una descarga eléctrica.



Si el enchufe o el cable de alimentación están dañados, comuníquese con el centro de servicio más cercano.

## CONSERVE ESTAS INSTRUCCIONES

# información sobre seguridad



## PRECAUCIONES PARA LA INSTALACIÓN



Coloque el electrodoméstico de manera tal que se pueda acceder fácilmente al tomacorriente.

- Si no lo hace puede provocar un incendio o una descarga causados por fugas eléctricas.

Instale el electrodoméstico sobre una superficie nivelada que pueda soportar su peso.

- Si no lo hace pueden producirse vibraciones anormales, ruidos o problemas con el producto.



Desenchufe el electrodoméstico si no lo va a utilizar durante un período prolongado o durante una tormenta con aparato eléctrico.

- Si no lo hace puede provocar un incendio o una descarga eléctrica.



## ADVERTENCIAS FUNDAMENTALES PARA EL USO



Si el electrodoméstico se inunda, desconéctelo inmediatamente y llame al centro de servicio más cercano.

Si el electrodoméstico genera ruidos extraños, olores a quemado o humo, desconéctelo inmediatamente y llame al centro de servicio más cercano.

- Si no lo hace puede provocar un incendio o una descarga eléctrica.

En caso de fugas de gas (tales como propano, LP, etc.), ventile el área inmediatamente. No encienda ni apague ningún electrodoméstico ni ninguna luz.

- No utilice un ventilador.
- Una chispa puede provocar un incendio o una explosión.

No lave prendas contaminadas con gasolina, queroseno, benceno, disolventes de pinturas, alcohol u otras sustancias inflamables o explosivas.

- Puede provocar una descarga eléctrica, un incendio o una explosión.

No abra la puerta de la lavadora por la fuerza mientras esté en funcionamiento (lavado a alta temperatura/secado/centrifugado).

- El agua que sale de la lavadora puede causar quemaduras o volver resbaladizo el suelo. Esto puede provocar lesiones personales.
- Abrir la puerta por la fuerza puede dañar el producto o causar lesiones personales.

Asegúrese de quitar el embalaje (goma espuma, poliestireno) del fondo de la lavadora antes de utilizar ésta.

No introduzca las manos bajo la lavadora.

- Se puede causar lesiones personales.

# CONSERVE ESTAS INSTRUCCIONES



No toque el enchufe con las manos mojadas.

- Puede causar lesiones personales.

No apague el electrodoméstico desenchufándolo mientras la lavadora está en funcionamiento.

- Si vuelve a enchufar el electrodoméstico en el tomacorriente puede originar una chispa y causar una descarga eléctrica o un incendio.

Mantenga los materiales del embalaje fuera del alcance de los niños, ya que son peligrosos para éstos.

- Si un niño introduce la cabeza en una bolsa, se puede asfixiar.

No permita que los niños o las personas inestables utilicen la lavadora sin supervisión.

- Si lo hace puede provocar una descarga eléctrica, quemaduras o lesiones.

No introduzca la mano ni objetos de metal bajo la lavadora mientras ésta esté en funcionamiento.

- Se puede causar lesiones personales.

Para telas impermeables, solo use el curso WATERPROOF (PRENDAS IMPERMEABLES).

- No use otros cursos para telas impermeables. Se pueden causar lesiones o dañar la lavadora, las paredes, el suelo o la ropa debido a vibraciones anormales.
- Confirme la temperatura y el centrifugado de acuerdo con la etiqueta de cuidado adjunta.
- **ADVERTENCIA** : No seguir con precisión estas instrucciones puede causar una vibración anormal y una falta de equilibrio que, a su vez, puede producir lesiones físicas, daños materiales y/o daños al electrodoméstico.



No trate de reparar, desensamblar ni modificar la lavadora usted mismo.

- No utilice un fusible (de cobre, cable de acero, etc) que no esté normalizado.
- Si necesita reparar o volver a instalar el electrodoméstico, comuníquese con el centro de servicio más cercano.
- Si no lo hace puede provocar una descarga eléctrica, un incendio, problemas con el producto o lesiones.



Si alguna sustancia extraña, tal como el agua, se introduce en el electrodoméstico en algún compartimiento distinto del tambor, desenchufe el cable de alimentación y comuníquese con el centro de servicio más cercano.

- Si no lo hace puede provocar un incendio o una descarga eléctrica.

Si se afloja la manguera de suministro de agua de la llave de agua y se inunda el electrodoméstico, desenchufe el cable de alimentación.

- Si no lo hace puede provocar un incendio o una descarga eléctrica.



## PRECAUCIONES DE USO



Si la lavadora está contaminada por sustancias extrañas, tales como detergente, tierra, restos de alimentos, etc., desenchufe el cable de alimentación y limpie la lavadora con un paño suave humedecido.

- Si no lo hace se puede producir decoloración, deformación, daños u óxido.

El cristal frontal se puede romper con un impacto fuerte. Sea cuidadoso cuando utilice la lavadora

- La rotura del cristal puede causar lesiones.

Ante una falla de suministro de agua o cuando se vuelve a conectar la manguera de suministro, abra lentamente la llave del agua.

Abra lentamente la llave del agua tras un periodo prolongado de falta de uso.

- La presión del aire de la manguera de suministro o de la conducción de agua puede dañar una pieza o provocar fugas de agua.

# CONSERVE ESTAS INSTRUCCIONES

# información sobre seguridad

Si durante el funcionamiento hay una falla en el drenaje, compruebe éste.

- Si se utiliza la lavadora inundada por una falla en el drenaje, se puede provocar una descarga eléctrica o un incendio.

No introduzca las manos bajo la lavadora.

- Se puede causar lesiones personales.

Introduzca completamente la ropa en la lavadora para que no pueda quedar atrapada por la puerta.

- Si la ropa queda atrapada por la puerta, se puede dañar la ropa o la lavadora, o puede haber fugas de agua.

Asegúrese de que la llave del agua esté cerrada cuando la lavadora no se utiliza.

- Asegúrese de que los conectores de la manguera de suministro de agua estén correctamente afirmados.
- Si no lo hace puede provocar daños materiales o lesiones.

Antes de utilizar el producto, abra la llave del agua y compruebe si el conector de la manguera de suministro del agua está firmemente asegurado y que no haya fugas de agua.

- Si los conectores de la manguera de suministro del agua están flojos, puede haber fugas de agua.

---

 No se suba encima del electrodoméstico ni coloque encima de éste objetos (como ropa, velas o cigarrillos encendidos, platos, productos químicos, objetos metálicos, etc.)

- Puede provocar una descarga eléctrica, un incendio, problemas con el producto o lesiones.

No haga funcionar el electrodoméstico con las manos mojadas.

- Puede causar lesiones personales.

No rocíe materiales volátiles, como insecticidas, en la superficie del electrodoméstico.

- Además de ser perjudiciales para las personas, también pueden provocar una descarga eléctrica, un incendio o problemas con el producto.

No coloque objetos que generen campos electromagnéticos cerca de la lavadora.

- Puede causar lesiones por un malfuncionamiento.

No toque el agua que se drena durante el lavado a alta temperatura o durante el ciclo de secado ya que está caliente.

- Puede causar lesiones personales o quemaduras.

No haga funcionar la lavadora sin el cajón del detergente.

- Se puede provocar una descarga eléctrica o lesiones debido a fugas de agua.

No introduzca las manos en el dosificador de detergente después de abrirlo.

- Se puede causar lesiones en la mano si ésta queda atrapada.

## CONSERVE ESTAS INSTRUCCIONES



No introduzca ningún objeto que no sea ropa (por ejemplo, zapatos, restos de comida o animales) en la lavadora.

- Esto puede causar vibraciones anormales que pueden dañar la lavadora y, en el caso de las mascotas, puede provocar lesiones graves, o incluso la muerte.

No presione los botones con objetos afilados, como alfileres, cuchillos, las uñas, etc.

- Puede provocar una descarga eléctrica o lesiones personales.

No lave ropa contaminada por aceites, cremas o lociones que se utilizan normalmente en los establecimientos para el cuidado de la piel o en las clínicas de masajes.

- Se puede deformar la junta de goma y provocar fugas de agua.

No deje objetos de metal (tales como clips, horquillas, etc.) ni lejía en el tambor durante períodos prolongados.

- Se puede oxidar el tambor.
- Si aparece óxido en la superficie del tambor, aplique un agente limpiador neutro sobre la superficie y utilice una esponja para limpiarla. Nunca utilice un cepillo de metal.

No utilice detergentes de limpieza en seco directamente ni lave, enjuague ni centrifugue ropa contaminada por detergentes de limpieza en seco.

- Se puede producir una combustión espontánea o un incendio por el calor de la oxidación del aceite.

No utilice agua caliente de los dispositivos de calentamiento o enfriamiento del agua.

- Podría tener problemas con la lavadora.

No utilice jabón natural para lavado a mano en la lavadora.

- Si se endurece y se acumula en el interior de la lavadora, puede causar problemas en el producto, tales como decoloración, óxido y malos olores.

No lave prendas grandes como ropa de cama dentro de una red.

- De no hacerlo se pueden producir lesiones personales por las vibraciones anormales.
- Coloque los artículos más pequeños, como las medias y la lencería, dentro de una red.

No utilice detergente endurecido.

- Si se acumula en el interior de la lavadora, puede provocar fugas de agua.

No lave alfombras ni felpudos.

- Si lava alfombras o felpudos, se acumulará arena en el interior de la lavadora. Puede provocar errores como la falta de drenaje.



ADVERTENCIA

## INSTRUCCIONES FUNDAMENTALES PARA LA LIMPIEZA

---



No limpie el electrodoméstico rociando directamente agua dentro de él.

No utilice un agente limpiador muy ácido.

No utilice benceno, disolventes ni alcohol para limpiar el electrodoméstico.

- Puede provocar decoloración, deformación, daños, incendio o descarga eléctrica.

Antes de la limpieza o las tareas de mantenimiento, desenchufe el electrodoméstico del tomacorriente de la pared.

- Si no lo hace puede provocar un incendio o una descarga eléctrica.

# CONSERVE ESTAS INSTRUCCIONES

# instalación de la lavadora



Algunas piezas internas no están conectadas a tierra intencionalmente y pueden presentar riesgo de descarga eléctrica únicamente durante el servicio técnico. Personal del servicio técnico - No toque las siguientes piezas mientras el electrodoméstico está recibiendo electricidad: Panel de control, disipador térmico, motor, válvula de entrada, calentador y bomba.

## DESEMBALAJE DE LA LAVADORA

Desembale la lavadora e inspecciónela para controlar que no se hayan producido daños durante el transporte. Compruebe que haya recibido todos los elementos que se muestran a continuación. Si la lavadora sufrió daños durante el transporte, o si falta algún elemento, comuníquese con el 1-800-SAMSUNG (1-800-726-7864).

Para evitar lesiones físicas o tirones, use guantes protectores cada vez que levante o transporte la lavadora.



Los materiales de embalaje pueden ser peligrosos para los niños. Mantenga todos los materiales de embalaje (bolsas de plástico, poliestireno, etc.) lejos del alcance de los niños.



Al desempacar la lavadora, se necesita la colaboración de 2 personas. Al retirar la protección de la parte inferior de los materiales de empaque, está estrictamente prohibido el desecho directo.

Cuando reclina la lavadora para quitar la base de cartón, debe proteger el lado de la lavadora y colocarla con cuidado. Nunca reclina la lavadora sobre su parte trasera o delantera.

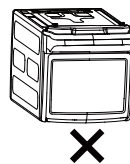

## DESCRIPCIÓN GENERAL DE LA LAVADORA

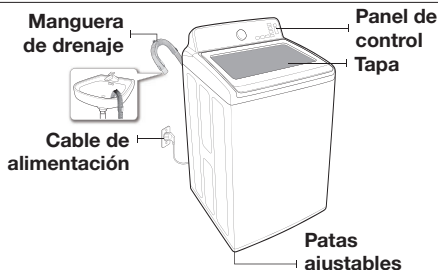

### Partes suministradas



Guía de la manguera



Manual del usuario



Abrazadera plástica de sujeción de la manguera



Tapón de la entrada de agua

### Herramientas necesarias



Llave inglesa



Destornillador plano



Nivel



Alicate ajustable



Cinta de medición

### Piezas no suministradas

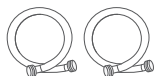

Manguera de suministro de agua



- Si pierde algún accesorio y desea adquirir uno nuevo, comuníquese con el Centro de Servicio Técnico de Samsung (1-800-SAMSUNG (1-800-726-7864)).
- El diseño de las piezas y accesorios que se muestran aquí puede diferir de los reales. Los diseños están sujetos a cambios sin previo aviso para mejorar el producto.
- No vuelva a utilizar las mangueras viejas. Use solamente mangueras de suministro de agua nuevas cuando instale la lavadora. Las mangueras viejas pueden tener fugas o se pueden reventar provocando inundaciones o daños materiales.
- Verifique las arandelas de goma del interior de cada unión de las mangueras de suministro de agua.

## REQUISITOS BÁSICOS ACERCA DE LA UBICACIÓN

### Instalación eléctrica

- Fusible o disyuntor de 120 voltios, 60 Hz, 15 A
- Se recomienda contar con un circuito derivado individual destinado únicamente a la lavadora.
- La lavadora está equipada con un cable de alimentación.



**NUNCA UTILICE UN CABLE PROLONGADOR.**

### Conexión a tierra

#### ES PRECISO QUE ESTE ELECTRODOMÉSTICO ESTÉ CONECTADO A TIERRA.

Este electrodoméstico debe conectarse a tierra. En caso de que el electrodoméstico funcione mal o se descomponga, la conexión a tierra reducirá el riesgo de descarga eléctrica al ofrecer una vía de menos resistencia a la corriente eléctrica.

Este electrodoméstico está equipado con un cable de alimentación que cuenta con un enchufe de tres pines con conexión a tierra para utilizar en un tomacorriente con conexión a tierra.

El enchufe debe conectarse a un tomacorriente adecuado que esté correctamente instalado y conectado a tierra en conformidad con todos los códigos y ordenanzas locales.



La conexión inadecuada del conductor de conexión a tierra del equipo puede aumentar el riesgo de descarga eléctrica. Consulte a un electricista o técnico calificado si le surgen dudas acerca de si la conexión a tierra del electrodoméstico es adecuada. No modifique el enchufe provisto con el electrodoméstico; si no entra en el tomacorriente, solicite a un electricista calificado que instale el tomacorriente adecuado.

#### PRECAUCIONES DE SEGURIDAD IMPORTANTES

- Para evitar el riesgo de incendio, descarga eléctrica o lesiones físicas innecesarias, todo el cableado y la conexión a tierra deben realizarse en conformidad con el Código Eléctrico Nacional, ANSI/FNPA, Nro. 70, la revisión más reciente, y los códigos y ordenanzas locales. Es exclusiva responsabilidad del propietario del electrodoméstico proveer los servicios eléctricos adecuados para este electrodoméstico.



**NUNCA CONECTE EL CABLE A TIERRA A LAS TUBERÍAS DE PLÁSTICO, LAS TUBERÍAS DE GAS O LAS CAÑERÍAS DE AGUA CALIENTE.**

### Agua

Para llenar correctamente la lavadora en el tiempo adecuado, se requiere una presión de agua de 20 a 116psi (de 137 a 800kPa).

Una presión de agua inferior a 20 psi puede ocasionar fallas en la válvula de agua, impedir que la válvula de agua se cierre completamente o prolongar el tiempo de llenado más allá de lo permitido por los controles de la lavadora y que, como resultado, la lavadora se apague. En los controles, se establece un límite de tiempo para evitar que se inunde la casa si una manguera se afloja.

Las llaves de agua deben estar colocadas dentro de los 4 pies (122 cm) de distancia de la parte posterior de la lavadora para que coincidan con las mangueras de entrada provistas con ella.



Las mangueras de entrada accesorias están disponibles en varias longitudes hasta 10 pies (275 cm.) para llaves que se encuentren alejadas de la parte posterior de la lavadora.

Para evitar la posibilidad de que se produzcan daños a causa del agua:

- Las llaves de agua deben ser de fácil acceso.
- Cierre las llaves cuando no use la lavadora.
- Verifique periódicamente que no haya pérdidas de agua que provengan de los accesorios de la manguera de entrada de agua.



**CONTROLE QUE TODAS LAS CONEXIONES DE LA VÁLVULA Y DE LA LLAVE DE AGUA NO PRESENTEN PERDIDAS.**

# instalación de la lavadora

## Drenaje

La altura recomendada de la toma de agua es de 39 pulg. (99 cm). La manguera de drenaje debe colocarse a través del gancho para dicha manguera y dirigirse hacia la toma de agua. La toma de agua debe tener la suficiente longitud como para aceptar el diámetro exterior de la manguera de drenaje. La manguera de drenaje viene conectada a la lavadora de fábrica.

## Suelo

Para un mejor desempeño, debe instalar la lavadora sobre un piso de construcción sólida. Posiblemente los pisos de madera necesiten reforzarse para minimizar la vibración y/o los desequilibrios de la carga. Las superficies alfombradas o con revestimiento sintético son factores que contribuyen a la vibración y pueden provocar que la lavadora se mueva levemente durante el ciclo de centrifugado.

Nunca instale la lavadora sobre una plataforma o sobre una estructura con soportes poco resistentes.

## Consideraciones acerca de la ubicación

No instale la lavadora en áreas donde el agua se congele, dado que la lavadora siempre retendrá algo de agua en el área de la válvula de agua, la bomba y la manguera. El agua congelada puede dañar las correas, la bomba, las mangueras y otros componentes.

## Instalación del electrodoméstico en un gabinete o en un hueco

### DEJE UN ESPACIO LIBRE MÍNIMO CUANDO INSTALE EL ELECTRODOMÉSTICO EN UN GABINETE O EN UN HUECO:

Laterales: 1 pulg. / 25 mm

Frente del gabinete: 1 pulg. / 25 mm

Parte posterior: 5,9 pulg. / 15,0 cm

Parte superior: 21 pulg. / 53,3 mm

Espacio entre la válvula del agua y la pared

- Caso 1. Ensamble de la manguera de suministro después de la instalación: Más de 3,9 pulgadas (10 cm).
- Caso 2. Ensamble de la manguera de suministro antes de la instalación: Más de 2,8 pulgadas (7 cm).

Si la lavadora y la secadora se instalan una junto a la otra, el frente del gabinete debe contar por lo menos con una abertura de aire sin obstrucciones de 72 pulg<sup>2</sup> (465 cm<sup>2</sup>). La lavadora sola no requiere una abertura de aire específica.

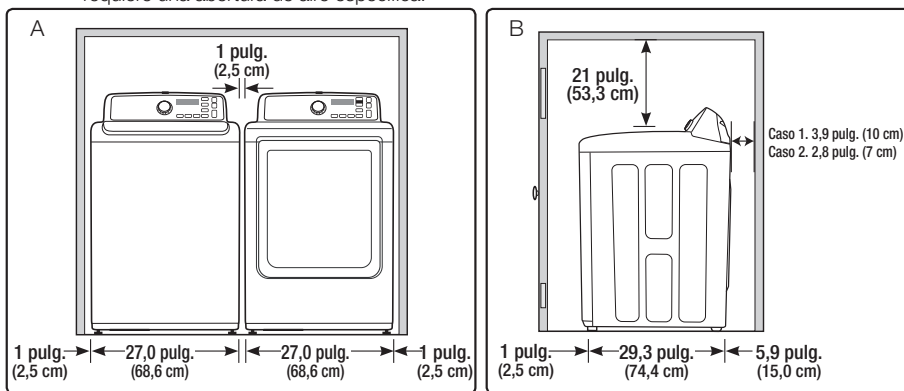

A. Área empotrada

B. Vista lateral - gabinete o área empotrada

## Dimensiones requeridas de la instalación

WA45M7050A\*, WA45N7150A\*

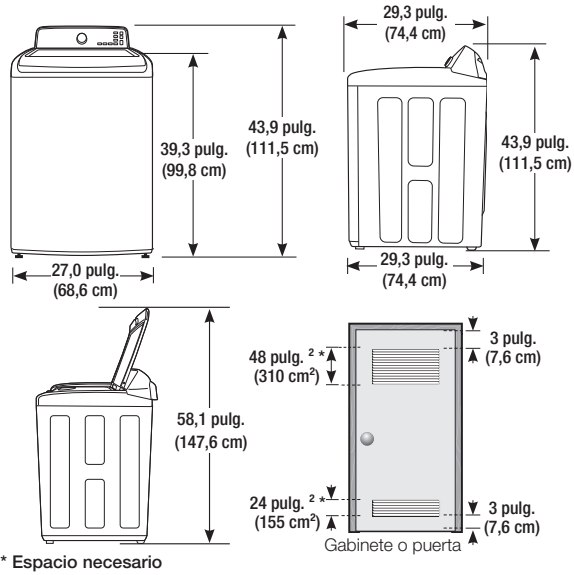

WA50M7450A\*, WA50N7350A\*

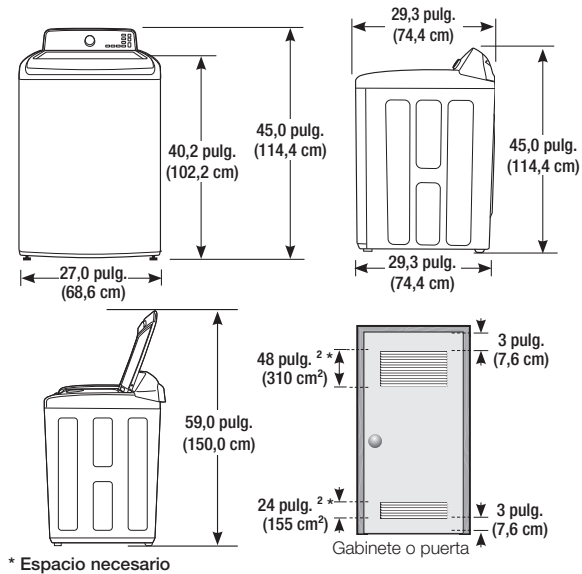

# instalación de la lavadora

## NOTA IMPORTANTE PARA EL INSTALADOR

Lea las siguientes instrucciones con detenimiento antes de instalar la lavadora.

Estas instrucciones se deben conservar para consultas futuras.

Le recomendamos que contrate a un profesional para que instale esta lavadora.

### Cuadro de flujo de instalación

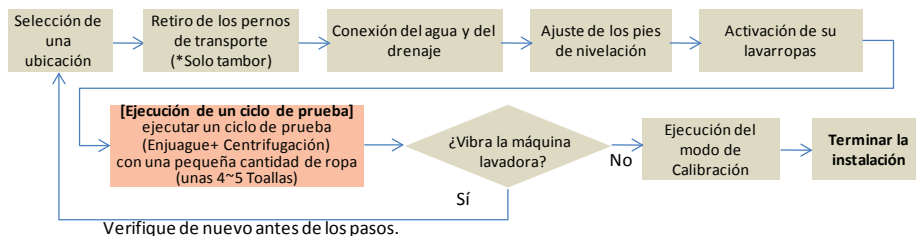

## PASO 1 Seleccionar una ubicación

Antes de instalar la lavadora, asegúrese de que la ubicación:

- Tenga una superficie resistente y nivelada sin alfombras ni revestimientos para pisos que puedan obstruir los orificios de ventilación.
- Esté alejada de la luz solar directa.
- Tenga una ventilación adecuada.
- No se encuentre expuesta a temperaturas de congelación (por debajo de 32 °F o 0 °C).
- Esté alejada de las fuentes de calor, tales como el aceite o el gas.
- Tenga suficiente espacio como para que la lavadora no quede apoyada sobre su cable de alimentación.

## PASO 2

### Conexión del suministro de agua y el drenaje

#### Conexión de la manguera de suministro de agua

**PRECAUCIÓN** Antes de instalar la manguera de suministro de agua, verifique si hay burlletes de goma dentro de los accesorios en ambos extremos de la nueva manguera de suministro de agua. De lo contrario, si instala la manguera de suministro de agua sin los burlletes de goma se pueden producir fugas de agua.

**PRECAUCIÓN** Cuando instale inicialmente la lavadora, asegúrese de utilizar una manguera nueva. De no hacerlo se pueden producir fugas de agua o una inundación que pueden causar daños materiales.

**PRECAUCIÓN** No conecte varias mangueras de suministro de agua. Se podrían producir fugas de agua que podrían originar una descarga eléctrica. Si la manguera resulta demasiado corta, sustituya la manguera por otra más larga de alta presión.

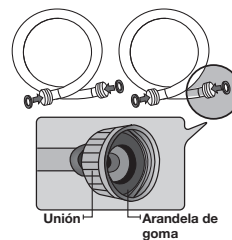

1. Conecte los extremos de las mangueras de suministro de agua a las llaves de agua 'CALIENTE' y 'FRÍA'.
2. Apriete el accesorio a mano hasta que quede ceñido y, a continuación, dé dos tercios de giro con una alicata.



**PRECAUCIÓN** No apriete el accesorio excesivamente ni aplique una cinta ni un aislante a la llave o a la entrada del suministro de agua. Podría dañar el accesorio.



Una vez que haya conectado la manguera de suministro de agua a la llave, asegúrese de que esté conectada correctamente traccionando la manguera hacia abajo.

3. Coloque los extremos no conectados de las mangueras en un balde y abra las canillas conectadas a las dos mangueras de suministro de agua durante 10 o 15 segundos para eliminar cualquier sustancia extraña de las mangueras. Cierre las canillas antes de continuar.

4. Conecte los extremos de la manguera de suministro de agua a las conexiones de entrada de agua de la parte posterior de la lavadora.



**PRECAUCIÓN** La manguera de suministro de agua conectada a la llave del agua CALIENTE se debe conectar a la entrada del agua CALIENTE y la conectada a la llave del agua FRÍA se debe conectar a la entrada del agua FRÍA.

5. Apriete el accesorio a mano hasta que quede ceñido y, a continuación, dé dos tercios de giro con una alicata.



Para asegurar el correcto uso del agua, conecte ambas llaves de agua CALIENTE y FRÍA. Si alguna de ellas o ambas están desconectadas, aparecerá el error "4E" (no hay carga).



Si no desea usar la manguera de suministro de agua CALIENTE, inserte el tapón de la entrada de agua en el orificio de la entrada del suministro de agua CALIENTE. En este caso, debe seleccionar la opción Tap Cold (Agua fría de la llave) para la temperatura del agua. Si selecciona la opción Tap Cold (Agua fría de la llave), todas las lámparas de las opciones de la temperatura de agua se apagan.



**PRECAUCIÓN** Verifique que la manguera de suministro de agua no esté enroscada ni doblada. Si la manguera está enroscada o doblada, hay riesgo de una pérdida de agua que podría provocar una descarga eléctrica.

6. Abra el suministro de agua CALIENTE y FRÍA y verifique que no hay fugas en las conexiones de entrada de agua ni en las llaves.

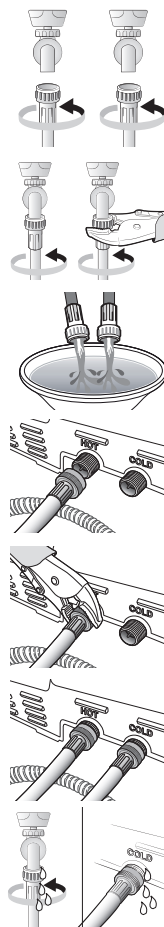

# instalación de la lavadora

## Conexión de la manguera de drenaje

El extremo de la manguera de desagüe puede colocarse de tres formas:

### En un Tubo vertical en pared o Tubo vertical del piso

La altura del extremo del tubo vertical debe ser inferior a 39 pulgadas (99 cm) y no más de 96 pulgadas (245 cm).

Si la tubería de desagüe se construye en la pared con las válvulas de agua (A), sujete la manguera de desagüe a la manguera de agua.

- ☑ Asegúrese de que la conexión entre la manguera de drenaje y la toma de agua sea hermética.

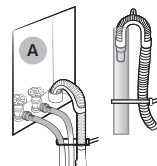

### En una pila de lavar

La altura de la pila de lavar debe ser inferior a 39 pulgadas (99 cm) y no más de 96 pulgadas (245 cm).

Monte la guía de manguera suministrada al final de la manguera de drenaje, y ponga el gancho en la pila de lavar.

Y sujete la manguera de desagüe a la pata de la pila de lavar.

- ☑ Conecte la guía de la manguera (A) dentro de las 3-5 pulg. (7.6~12.7 cm)\* desde el extremo de la manguera de drenaje. Si la manguera de drenaje se extiende de la guía de la manguera, puede propagarse moho o microorganismos al interior de la lavadora.

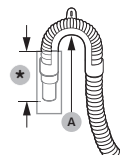
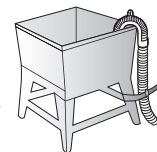

- ☑ La manguera de desagüe se puede instalar hasta una altura máxima de 96 pulg. (245cm). Pero la capacidad de drenaje se puede reducir a esa altura. Esto causará que la lavadora adquiera olores a causa del agua retenida en el sistema de drenaje.
- ☑ Si la manguera de drenaje está instalada por debajo de 39 pulg. (99cm), el agua puede salir durante el ciclo de trabajo a causa del fenómeno del sifón, y causa que la lavadora tenga el error "4E".

## PASO 3

### Nivelado de la lavadora

Vea si la lavadora está nivelada verificando la posición del tambor.

1. Deslice la lavadora hasta dejarla en su lugar.
2. Abra la tapa de la lavadora y vierta agua en el tambor hasta justo por debajo del nivel del pulsador.
3. Si la lavadora está nivelada, el pulsador se situará en el centro del agua, como se muestra en la imagen. En caso contrario, nivele la lavadora girando arriba y abajo la pata niveladora frontal cuanto sea necesario.

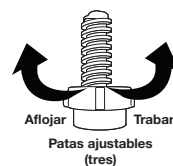
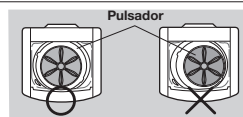

- ☑ Gire la pata niveladora frontal hacia la derecha para subir la lavadora y hacia la izquierda para bajarla.
- ☑ El número de patas niveladoras difiere dependiendo del modelo.

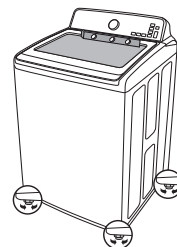



**PASO 4****Encendido de la lavadora**

Enchufe el cable de alimentación a un tomacorriente aprobado de tres pines, 120 voltios, 60 Hz y con conexión a tierra, protegido por un fusible o un disyuntor de 15 A.

La lavadora está conectada a tierra a través del tercer pin del cable de alimentación cuando se lo enchufa a un tomacorriente de tres pines con conexión a tierra.

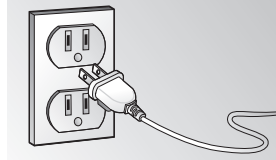
**Prueba de funcionamiento**

Asegúrese de que instale su lavadora correctamente llevando a cabo el ciclo de **Rinse+Spin (Enjuagar + Centrifugar)**.

**PASO 5****Ejecución de un ciclo de prueba**

Ejecute el ciclo de prueba como se explica a continuación para verificar si la lavadora está correctamente instalada.

1. Coloque la ropa (6 libras) en el tambor.
2. Presione el botón **Power (Encendido)** para poner en funcionamiento la lavadora.
3. Seleccione el ciclo **Rinse+Spin (Enjuagar + Centrifugar)** por medio del **Selector de ciclos**.
4. Pulse el botón **Start/Pause (Inicio/Pausa)** para iniciar el ciclo de prueba.
5. Verifique si la lavadora no se balancea ni vibra en exceso al entrar el agua y que drene bien durante el ciclo de centrifugado.



Si hay algún mal funcionamiento, como pérdidas de agua durante el suministro o el drenaje del agua, verifique las conexiones de agua; consulte la sección "Conexión del suministro de agua y el drenaje" en la página 14~15.



Si la lavadora se balancea y vibra de manera excesiva, nivélela nuevamente; consulte la sección "Nivelado de la lavadora" en la página 15.

**PASO 6****Modo de calibración**

Su lavadora Samsung detecta automáticamente el peso de la ropa.

Para una detección más precisa del peso, ejecute el modo de calibración después de la instalación.

Para ejecutar el modo de calibración, siga estos pasos:

1. Retire la ropa o cualquier otro contenido de la máquina.
2. Mantenga presionados **Temp. (Temperatura)** y **Delay End (Final Retardado)** simultáneamente durante 3 segundos al encender la alimentación.
3. Presione **START/PAUSE (INICIO/PAUSA)** para activar el modo de calibración.
4. El pulsador gira hacia la derecha y hacia la izquierda durante un 1 minuto aproximadamente.
5. Una vez finalizado el modo de calibración, en la pantalla aparece "0" y la lavadora se apaga automáticamente. La lavadora está lista para ser utilizada.

# manual de instrucciones

**ADVERTENCIA:** Para reducir el riesgo de incendio, descargas eléctricas o lesiones físicas cuando usa este electrodoméstico, siga las instrucciones de seguridad básicas que figuran a continuación:

## CÓMO CARGAR LA LAVADORA

- Rellenar el tubo de ropas secas y no dobladas uniformemente para mejorar la eficiencia del lavado y evitar un desgaste excesivo, o el arruguen de la carga.

- Para conseguir un mejor rendimiento, asegúrese de que la ropa esté distribuida en forma pareja.

- Lave prendas delicadas, tales como los brassieres, los calcetines y demás lencería, en el ciclo Delicates (Delicados) con prendas livianas similares.
- Cuando lave artículos voluminosos o algunos artículos más pequeños que no carguen el tambor completamente, por ejemplo un tapete, una almohada, muñecos de peluche, o uno o dos suéteres, agregue algunas toallas para que el centrifugado resulte más eficaz.
- No cargue prendas voluminosas excepto en el ciclo Ropa de Cama.



- ☑ Durante el ciclo de centrifugado, la lavadora puede agregar agua adicional para redistribuir las prendas y corregir el desequilibrio dentro del tambor.

- Cuando lave ropa muy sucia, no sobrecargue la lavadora para garantizar un lavado de óptima calidad.



- Los elementos inflables podrían dañar la ropa o la máquina durante el proceso de lavado o secado.
- Independientemente del tamaño, es más seguro lavar las cobijas o colchas de a una por vez. Dos cobijas de diferente tamaño en la misma carga podrían comprometer el desempeño de secado debido a que las cargas no están equilibradas.

### Para colocar una cobija

Doble la cobija en la red específica para cobijas como se muestra, luego inserte en el tambor abajo del área plástica del tambor.

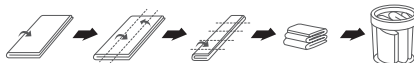

Asegúrese de que la carga de ropa esté completamente insertada.

- Cualquier parte expuesta de la ropa podría dañar la máquina o se podría dañar la ropa o podría producirse una fuga de agua.
- No sobrecargue la lavadora. Asegúrese de que ninguna parte de la carga de ropa quede fuera del tambor.

### Para agregar una prenda que se había olvidado:

1. Presione el botón **Start/Pause (Inicio/Pausa)** para detener el lavado.
2. Espere a que la puerta se destrabe automáticamente y ábrala.
3. Agregue la prenda, cierre la puerta y luego presione el botón **Start/Pause (Inicio/Pausa)**. El ciclo se reanuda.

## CÓMO COMENZAR

1. Cargue la lavadora.
2. Agregue sólo detergente líquido (o en polvo) y aditivos al dosificador (consulte las páginas 24~26).
3. Seleccione el ciclo apropiado y las opciones para la carga (consulte las páginas 18~23).
4. Cierre la tapa.
5. Presione el botón **Start/Pause (Inicio/Pausa)**.
6. Se iluminará la luz del indicador Lavar.
7. El tiempo del ciclo calculado aparecerá en la pantalla.

Es posible que el tiempo fluctúe para indicar mejor el tiempo restante en el ciclo.

- ☑ El tiempo real requerido para un ciclo puede diferir del estimado en la pantalla dependiendo de la presión y la temperatura del agua, el detergente y la ropa.

8. Antes de que la lavadora comience a llenarse, se escuchará una serie de sonidos semejantes a un "clic" para controlar la traba de la puerta y que se efectúe un drenaje rápido.

- ☑ Cuando haya finalizado el ciclo, la luz de la Traba de la puerta se apagará y la palabra "End" (WA50M7450A\*, WA50N7350A\*) / "0" (WA45M7050A\*, WA45N7150A\*) aparecerá en la pantalla.
- Si presiona el botón **Power (Encendido)**, se cancelará el ciclo y la lavadora se detendrá.
- Las luces del indicador Lavar, Enjuagar y Centrifugar se iluminarán durante dichas fases del ciclo.

# lavado de una carga de ropa

## DESCRIPCIÓN GENERAL DEL PANEL DE CONTROL

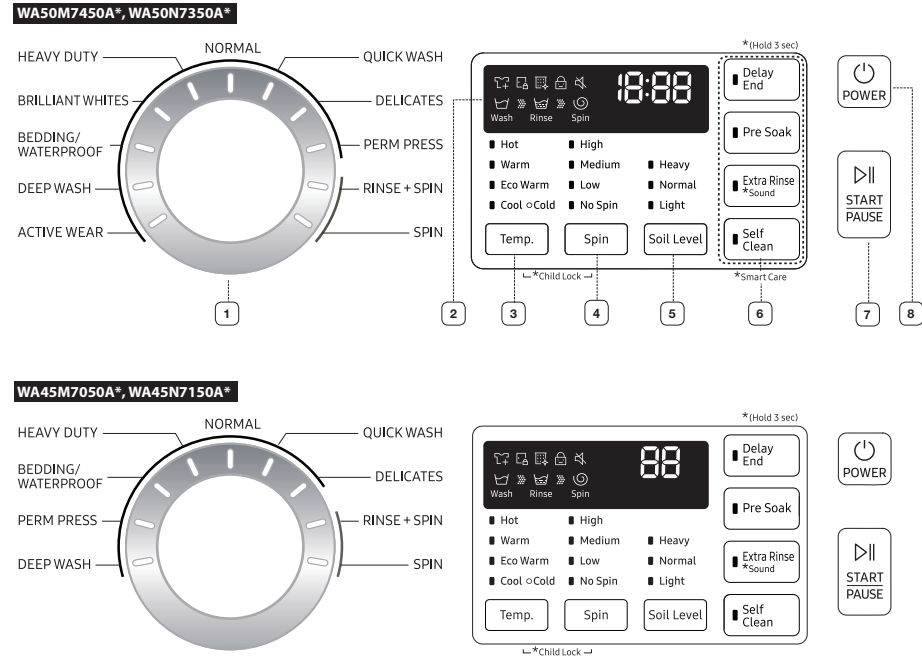

### 1 Selector de ciclos

Seleccione el ciclo apropiado para el tipo de carga.

El ciclo seleccionado determina el patrón de lavado y la velocidad de centrifugado del ciclo.

 Para minimizar la formación de arrugas de la ropa, seleccione el ciclo **PERM PRESS (PLANCHA PERMANENTE)**.

**NORMAL** : Para la mayor parte de telas, incluido algodón, lino y prendas moderadamente sucias.

**HEAVY DUTY (CARGA PESADA)** : Para telas resistentes que no destiñen y prendas muy sucias.

**BRILLIANT WHITES (BLANCOS BRILLANTES) (WA50M7450A\*, WA50N7350A\*)** : Para telas blancas con o sin blanqueador.

**BEDDING/WATERPROOF (ROPA DE CAMA/PRENDAS IMPERMEABLES)** : Para prendas voluminosas, como edredones, cobijas y sábanas. Cuando lave edredones, prendas impermeables o resistentes al agua, utilice detergente líquido.

✗ No lave prendas impermeables junto con otras prendas que no lo son.

✗ Revise la etiqueta del artículo para saber si es impermeable.

✗ Use el ciclo bedding/waterproof(ropa de cama/prendas impermeables) para artículos impermeables resistentes al agua como fundas para colchón, alfombrillas de plástico, pantalones de esquí, a flobarras de baño, impermeables para la lluvia y edredones que apenas absorben agua.

**DEEP WASH (LAVADO PROFUNDO)** : Utilizar más agua en el lavado y el enjuague.

**DELICATES (DELICADOS)** : Para telas finas, sujetadores, lencería, prendas de seda y otras telas que deben ser lavadas a mano únicamente. Para obtener mejores resultados, use detergente líquido.

# lavado de una carga de ropa

	<p><b>PERM PRESS (PLANCHA PERMANENTE)</b> : Para telas sintéticas que no necesitan planchado y prendas ligeramente a moderadamente sucias.</p> <p><b>ACTIVE WEAR (ROPA DEPORTIVA) (WA50M7450A*, WA50N7350A*)</b> : Use este ciclo para lavar ropa deportiva, tal como buzos deportivos, pantalones deportivos, camisetas u otras prendas de entrenamiento. Este ciclo proporciona la eliminación de suciedad efectiva al realizar el lavado con suavidad para prendas que requieren un cuidado especial.</p> <p><b>QUICK WASH (LAVADO RÁPIDO)</b>: Para prendas ligeramente sucias que se necesitan con urgencia.</p> <p><b>SPIN (CENTRIFUGAR)</b> : Desagua y centrifuga a alta velocidad.</p> <p><b>RINSE+SPIN (ENJUAGAR + CENTRIFUGAR)</b>: Úselo para cargas que necesitan únicamente enjuague o para agregar a la carga suavizante de telas que se añade durante el enjuague.</p>
<b>2 Pantalla</b>	Ofrece instrucciones y diagnósticos y lo mantiene informado sobre el estado del ciclo y el tiempo restante.
<b>3 Botón de selección Temp.</b>	<p>Presione este botón repetidamente para rotar entre las distintas opciones disponibles de temperatura del agua.</p> <p><b>Hot (Caliente)</b>: Ropa blanca y prendas muy sucias que no destiñen.</p> <p><b>Warm (Tibia)</b>: Prendas que no destiñen.</p> <p><b>Eco Warm (Eco Tibia)</b>: Prendas moderadamente sucias, que no destiñen; la mayoría de las prendas sin arrugas.</p> <p><b>Cool(Muy Fría)</b>: Prendas de colores vivos, ligeramente sucias.</p> <p><b>Cold(Fría)</b>: Agua fría sin agregar agua cálida.</p> <p>* Si selecciona la opción Cold(Fría), todas las lámparas de las opciones de la temperatura de agua se apagan.</p>
<b>4 Botón de selección Centrifugar</b>	<p>Presione este botón repetidamente para rotar entre las distintas opciones de velocidad de centrifugado.</p> <p><b>High (Alto)</b>: Use para la ropa interior, las camisetas, los jeans y los algodones resistentes.</p> <p><b>Medium (Medio)</b>: Use para los jeans, las prendas sin arrugas o que no necesitan planchado y las telas sintéticas.</p> <p><b>Low (Bajo)</b>: Use para prendas delicadas que necesitan centrifugado a velocidad lenta.</p> <p><b>No Spin (Sin Centrifugar)</b>: Drena la lavadora sin centrifugar. Use para prendas extremadamente delicadas que no puedan tolerar el centrifugado.</p>
<b>5 Botón de selección Nivel de suciedad</b>	<p>Presione el botón para seleccionar el nivel de suciedad y el tiempo de lavado.</p> <p><b>Heavy (Pesado)</b>: Para prendas muy sucias.</p> <p><b>Normal</b>: Para prendas moderadamente sucias. Esta opción es la mejor para la mayoría de las cargas.</p> <p><b>Light (Ligero)</b>: Para prendas ligeramente sucias.</p>
<b>6 Opción de selección de ciclo</b>	<p>Presione estos botones para seleccionar diferentes opciones del ciclo.</p> <p><b>Extra Rinse (Extra Enjuague)</b>: Cambie de modo de enjuague por rociado a modo de enjuague profundo, y enjuague nuevamente.</p> <p><b>Delay End (Final Retardado)</b>: Retarde el final de cualquier ciclo hasta durante 19 horas en incrementos de una hora. La hora en pantalla indica la hora en que terminará el lavado.</p> <p><b>Self Clean (Autolimpieza)</b>: Úselo para limpiar suciedad y bacterias del tambor. Se recomienda el uso regular (después de 40 lavados).</p> <p><b>Pre Soak (Remojo)</b>: Agrega 15 minutos de tiempo de remojo al inicio del ciclo de lavado para una mejor eliminación de las manchas.</p>
<b>7 Botón de selección Inicio/Pausa</b>	Presiónelo para detener y reiniciar los ciclos.
<b>8 Botón Encendido</b>	Presiónelo una vez para encender la lavadora. Vuelva a presionarlo para apagar la lavadora. Si la lavadora permanece encendida durante más de 10 minutos sin que se toque ninguno de los botones, se apagará automáticamente.

## Seguro para Niños [🔒]

La función Seguro para niños evita que los niños jueguen con la lavadora.

### Activación de la función Seguro para niños

Mantenga presionados simultáneamente los botones **Temp. (Temperatura)** y **Spin (Centrifugar)** durante aproximadamente 3 segundos.

- Cuando se activa la función Seguro para niños, parpadea la lámpara "Seguro para niños [🔒]".

### Uso de la función Seguro para niños

Si se abre la tapa cuando la función Seguro para Niños está activada, se muestra "dE" y suena una alarma.

- Si el nivel del agua del tambor es superior al nivel del agua de seguridad, "dE" se muestra en la pantalla LED y la lavadora inicia automáticamente el drenaje del agua luego de 30 segundos.
- Si el nivel del agua del tambor es superior al nivel del agua de seguridad y se activó la función Seguro para Niños mientras la puerta está abierta, "CL" se muestra en la pantalla LED aunque la lavadora esté apagada y se inicia automáticamente el drenaje del agua.
- Incluso con la lavadora apagada, si se abre la tapa mientras el nivel del agua del tambor está por encima del nivel establecido, "CL" se muestra en la pantalla LED sin que suene una alarma y la lavadora inicia el drenaje del agua. Cuando finaliza la operación de drenaje, automáticamente la lavadora se apaga nuevamente.
- Ha activado la función del Seguro para Niños mientras la lavadora está funcionando, el botón Start/Pause (Inicio/Pausa) no funcionará.
- Tras el drenaje obligatorio, el código "CL" parpadea a intervalos de 1 segundo y el producto entra en el modo "CL". (Cuando el producto está en el modo "CL" sólo funciona el botón de **Power (Encendido)**.)
- Para cancelar el modo "CL", se debe apagar y encender la alimentación.
- Para cancelar el modo "dE", desactive la función Seguro para niños. Para desactivar la función Seguro para Niños, mantenga presionados simultáneamente los botones **Temp. (Temperatura)** y **Spin (Centrifugar)** durante 3 segundos como mínimo.

### Agregado de ropa con la función Seguro para Niños activada

- Para agregar ropa desactive la función Seguro para niños. Para desactivar la función Seguro para Niños, mantenga presionados simultáneamente los botones **Temp. (Temperatura)** y **Spin (Centrifugar)** durante 3 segundos como mínimo. Consulte "Opción de pausa" en la página 23 para obtener más detalles.

### Desactivación de la función Seguro para niños

Mantenga presionados simultáneamente los botones **Temp. (Temperatura)** y **Spin (Centrifugar)** durante aproximadamente 3 segundos.

- Si se desactiva la función Seguro para niños, la lámpara de "Seguro para niños [🔒]" se apaga.
- La función Seguro para niños impide que los niños o las personas discapacitadas pongan en funcionamiento la lavadora accidentalmente y se lesionen.



ADVERTENCIA

- Si un niño entra a la lavadora, puede quedar atrapado y asfixiarse.



PRECAUCIÓN

- Una vez activada la función Seguro para niños, ésta continúa funcionando aunque la lavadora esté apagada.
- Abrir la puerta por la fuerza puede dañar el producto o causar lesiones personales.



Para agregar ropa cuando la función Seguro para niños está activada, primero se debe desactivar dicha función.

# lavado de una carga de ropa

## Sound (Sonido)

---

La función Sound Off (Sonido apagado) se puede seleccionar durante todos los cursos.

## Más prendas

---

Puede retirar o agregar prendas para lavar incluso una vez que haya comenzado el lavado, siempre y cuando esté encendida la luz de "Garment" (Más prendas). Presione el botón **Start/Pause (Inicio/Pausa)** para destrabar la puerta. Si abre la puerta y desea continuar el ciclo de lavado, cierre la puerta y presione el botón **Start/Pause (Inicio/Pausa)**.



Si activó la función Seguro para Niños, debe desactivarla primero. Consulte la página 20.

## Delay End (Final Retardado)

---

Puede hacer que la lavadora inicie automáticamente el lavado en otro momento, eligiendo un tiempo de retardo máximo.

La hora en pantalla indica la hora en que terminará el lavado.

1. Establezca su programa de lavado.
2. Presione repetidamente el botón **Delay End (Final Retardado)** hasta establecer el tiempo de retardo.
3. Presione el botón **Start/Pause (Inicio/Pausa)**. El indicador de "Delay End (Final Retardado)" se encenderá y el reloj comenzará la cuenta regresiva hasta llegar al momento establecido.
4. Para cancelar la función Delay End (Final Retardado), presione el botón **Power (Encendido)** y luego encienda la lavadora nuevamente.

## Pre Soak (Remojo)

---

Utilice esta función cuando la ropa esté muy sucia o manchada. Esta función mejora el rendimiento del lavado ya que añade un ciclo de Pre Soak (Remojo).

- Si se selecciona esta función, el tiempo total del ciclo se incrementa en 15 minutos.
- Si se inicia el ciclo Pre Soak (Remojo), la lavadora repite un ciclo de lavado luego de suministrar agua y ejecuta un ciclo de remojo de 15 minutos.
- Luego de completarse el ciclo Pre Soak (Remojo), el ciclo de lavado establecido se inicia sin drenar el agua

## Mist Shower

Mist Shower rocía agua desde una boquilla independiente del sistema de suministro de agua principal. Así remoja las prendas con agua desde el principio del ciclo de enjuague y asegura un lavado efectivo incluso con poca cantidad de agua.

(La función Mist Shower (Lluvia de vapor) es posible que no funcione si hay demasiadas prendas.)

## Smart Care (Cuidado Inteligente) (WA50M7450A\*, WA50N7350A\*)

Esta función permite comprobar el estado de la lavadora con un teléfono inteligente.

1. Para habilitar la función Smart Care (Cuidado Inteligente), mantenga presionado el botón Self Clean (Autolimpieza) durante 3 segundos después del encendido o cuando se produce un error.
  - El historial de los códigos de error se borra luego de usar la función.
2. Si la función Cuidado Inteligente está activada, se enciende el indicador de Cuidado Inteligente en la pantalla.
3. Ejecute la aplicación Cuidado Inteligente en su teléfono inteligente.
  - Android: Serie Galaxy, serie Galaxy Note (Otros dispositivos pueden no tener funcionamiento normal).

Sistema operativo compatible: Android 2.2 o más reciente.

- IOS: serie iPhone

Sistema operativo compatible: OS 4.3 o más reciente.

4. Enfoque la cámara del teléfono inteligente al panel de la pantalla de la lavadora.
5. Si enfoca la cámara del teléfono inteligente al panel de la pantalla de la lavadora, el panel y el mensaje de error se reconocen automáticamente y el tipo de error y la solución se muestran en el teléfono inteligente.
6. Si el teléfono inteligente no reconoce el código de error más de dos veces, ingrese en forma manual el código de error indicado en el panel de la pantalla de la lavadora en la aplicación Cuidado Inteligente.

### Descarga de la aplicación Cuidado Inteligente

- Descargue la Samsung Laundry App en su teléfono celular desde Android Market o Apple App store. (Buscar palabra: Samsung Smart Washer/Dryer)

### Precauciones de uso de Cuidado Inteligente

- Si la luz de un fluorescente o una lámpara se refleja en el panel de la pantalla de la lavadora, es posible que el teléfono inteligente no reconozca fácilmente el panel o el mensaje de error.
- Si sostiene el teléfono inteligente en un ángulo demasiado abierto respecto al frontal del panel de la pantalla, es posible que no se reconozca el código de error. Para obtener los mejores resultados, sostenga el teléfono inteligente en una posición paralela o casi paralela respecto al frontal del panel.

# lavado de una carga de ropa

## Lavado de prendas con el selector de ciclos

Su nueva lavadora facilita el lavado de las prendas gracias al sistema de control automático "Fuzzy Control" de Samsung. Cuando seleccione un programa de lavado, la lavadora elegirá la temperatura correcta, el tiempo de lavado y la velocidad de lavado.

1. Presione el botón **Power (Encendido)**.
2. Abra la tapa.
3. Coloque las prendas una a una bien extendidas en el tambor, sin llenarlo demasiado.
4. Agregue el detergente líquido (o en polvo), el suavizante y el blanqueador (si es necesario) en el compartimento adecuado. Consulte las páginas 24~26.
5. Cierre la tapa.
6. Utilice el selector de ciclos para seleccionar el ciclo adecuado para cada tipo de material: NORMAL, HEAVY DUTY (CARGA PESADA), COLORS/DARKS (COLORES/OBSCUROS), BEDDING (ROPA DE CAMA), DELICATES (DELICADOS), WATERPROOF (IMPERMEABLE), PERM PRESS (PLANCHA PERMANENTE), ACTIVE WEAR (ROPA DEPORTIVA), QUICK WASH (LAVADO RÁPIDO), SPIN (CENTRIFUGAR), RINSE+SPIN (ENJUAGAR + CENTRIFUGAR). Se encenderán los indicadores correspondientes en el panel de control.
7. En ese momento, puede controlar la temperatura del lavado, la cantidad de ciclos de enjuague, la velocidad de centrifugado y el tiempo de retardo presionando el botón de la opción adecuada.
8. Presione el botón **Start/Pause (Inicio/Pausa)** en el selector de ciclos y se iniciará el lavado. El indicador de funcionamiento se iluminará y aparecerá en la pantalla el tiempo restante del ciclo de lavado.

## Opción de pausa

Para quitar o agregar artículos de lavado, siga estos pasos:

1. Presione el botón **Start/Pause (Inicio/Pausa)** para destrabar la puerta.



No es posible abrir la puerta cuando la temperatura del agua es muy ELEVADA.

2. Retire o agregue las prendas.
3. Cierre la puerta y luego presione el botón **Inicio/Pausa** para reiniciar el lavado.



Si la función Seguro para Niños está activada, debe desactivarla primero. Consulte la página 20.

## Cuando el ciclo ha finalizado:

Al finalizar el ciclo, la lavadora se apagará automáticamente.

1. Abra la tapa.
2. Saque la ropa limpia.

## FUNCIÓN ATC (CONTROL AUTOMÁTICO DE TEMPERATURA)

El ATC es la función que controla la temperatura del agua en la lavadora mediante un sensor (el termostato).

1. Dependiendo de donde esté localizado el cliente, hay variantes de temperaturas de agua (zonas frías, zonas calientes, varias temperaturas de agua, configuraciones de temperatura del calentador, etc.), por lo tanto, la función ATC de nuestra lavadora es mantener un cierto nivel de temperatura de lavado para poder lograr el mejor rendimiento de lavado en cada ciclo.
2. Si usted selecciona las configuraciones de servicio normal o pesado, esas configuraciones serán las reglamentarias y también las de UL. Ya que esta lavadora nueva tiene como su primera prioridad reducir el consumo de energía, el cliente se dará cuenta de que estará entrando más agua fría a la lavadora. Pero esto es normal y no es un problema.
3. Durante el proceso normal de la regulación de la temperatura, la caliente será de una temperatura similar a la que es aceptable para un adulto durante un baño y la temperatura tibia será similar a la temperatura del agua de una alberca.  
Si el cliente quiere lavar la ropa a una temperatura de agua específica, deberá seleccionar una configuración distinta para cada temperatura (Hot (Caliente)/ Warm (Tibia) / Eco Warm (Eco Tibia))



## PRELAVADO (CHORRO DE AGUA)

El chorro de agua le ayuda a lavar a mano antes de que la lavadora comience a funcionar. El chorro de agua está disponible solo cuando la puerta está abierta con el nivel de agua configurado en un nivel inferior a Alto.

1. Abra la puerta.
2. Presione el botón **Water Jet (Chorro de agua)** para suministrar agua.

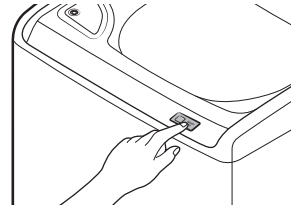

3. Lave su prenda a mano.

-  Si desea lavar a mano mientras la máquina está en funcionamiento, presione el botón **Start/Pause (Inicio/Pausa)** para detener la operación y, luego, siga los pasos 1 a 3 de arriba.

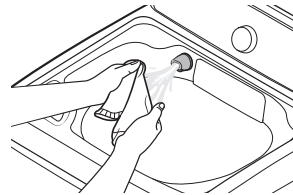

### El chorro de agua se para

- El chorro de agua se detiene automáticamente cuando la lavadora detecta el nivel máximo de agua.
- El chorro de agua se detiene automáticamente después de 5 minutos de funcionamiento. Para agregar más agua, vuelva a presionar el botón **Water Jet (Chorro de agua)**.

### El chorro de agua drena

- Seleccione un ciclo y presione **Start/Pause (Inicio/Pausa)**. La lavadora drena el agua que va a utilizar durante el prelavado.
- Cuando se apaga la lavadora antes de iniciar el ciclo de lavado, drena el agua que va a utilizar durante el prelavado. No obstante, si se apaga durante el ciclo de lavado, no drena el agua.

-  El chorro de agua extrae el agua a través de la boquilla Mist Shower (Lluvia de vapor de agua) durante 1 segundo y, luego, a través de la boquilla del chorro de agua cuando se activa por primera vez después de encenderse la lavadora.



PRECAUCION

- No abuse del chorro de agua. El uso excesivo del chorro aumenta el consumo de agua.
- No bloquee la salida del chorro de agua con las manos. Puede haber una fuga de agua del tambor y causar una falla del sistema.
- Cuando se activa el chorro de agua por primera vez, se puede derramar agua por la salida debido a una diferencia de presión del aire.

# lavado de una carga de ropa

## USO DEL DETERGENTE

Para obtener un lavado de óptima calidad, use detergentes de alta eficacia, por ejemplo: Tide HE, Wisk HE, Cheer HE o Gain HE\*. Los detergentes de alta eficacia contienen supresores de la espuma que reducen o eliminan la espuma. Cuando se produce menos espuma, la carga se mueve con mayor eficacia y el lavado se maximiza.

 **ADVERTENCIA** Para obtener mejores resultados, use únicamente detergentes de alta eficacia (HE). No utilice detergente de baja eficacia, detergente orgánico, detergente natural o detergentes de alta eficacia con ingredientes naturales (como vinagre o bicarbonato).

 Reducir la cantidad de detergente puede reducir la calidad del lavado. Es importante tratar las manchas previamente, clasificar las prendas con cuidado por color y nivel de suciedad, y evitar sobrecargar la lavadora.

\* Los nombres de las marcas son marcas comerciales de sus respectivos fabricantes.

## FUNCIONES

### Dosificador automático

La lavadora cuenta con compartimientos separados para dosificar el detergente, el blanqueador con protección para ropa de color y el suavizante de telas. Coloque todos los aditivos de lavado en su compartimiento respectivo antes de poner en funcionamiento la lavadora.

El dosificador automático SIEMPRE DEBE estar en su sitio antes de poner en funcionamiento la lavadora.

NO abra el dosificador automático cuando la lavadora está en funcionamiento.

-  Cuando vierta detergente nunca sobrepase las recomendaciones del fabricante de la lavadora.
- Este compartimiento contiene el detergente líquido durante el ciclo de lavado principal, que se vierte a la carga al inicio del ciclo.
- Cuando utilice detergente en polvo, quite el compartimiento del detergente líquido del cajón para detergente. La lavadora no dosifica detergente en polvo desde el compartimiento para el detergente líquido.

### Para agregar detergente al dosificador automático:

- Abra el cajón del dosificador.
- Vierta la cantidad recomendada de detergente líquido (o en polvo) en el compartimiento para el detergente antes de encender la lavadora.
- Cierre el cajón lentamente y con suavidad para evitar derrames, salpicaduras o una prematura dosificación del contenido.

 Es normal que al final de ciclo quede una pequeña cantidad de agua en los compartimientos del dosificador.

 No utilice blanqueador que contenga cloro en el cajón dosificador.

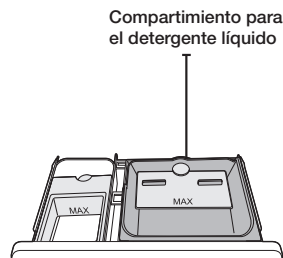

### Carga del compartimiento para el detergente líquido (o en polvo)

1. Vierta la cantidad recomendada de detergente para ropa directamente en el compartimiento para el detergente antes de encender la lavadora.
2. Si se usa blanqueador con protección para ropa de color, debe agregarse con el detergente en el compartimiento para el detergente.

 Cuando agregue lejía con protección para ropa de color junto con el detergente, lo mejor es que ambos productos tengan la misma consistencia líquida.

 Cuando utilice detergente en polvo, quite el compartimiento del detergente líquido del cajón para detergente. La lavadora no dosifica detergente en polvo desde el compartimiento para el detergente líquido.

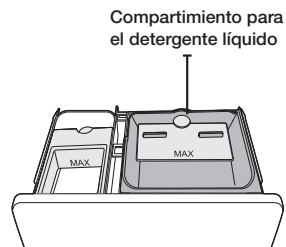

### Carga del compartimiento para el blanqueador (WA50M7450A\*)

(Sólo blanqueador líquido que contenga cloro)

1. Agregue blanqueador que contenga cloro en el compartimiento para el blanqueador.  
NO exceda la línea MAX FILL (Llenado máximo).
2. El dosificador diluye automáticamente el blanqueador líquido que contenga cloro antes de que llegue a la carga para lavar.

 • Evite salpicar o rebasar el compartimiento.  
• La lavadora dosificará automáticamente el blanqueador dentro del tambor en el momento apropiado.

- Nunca vierta el blanqueador líquido que contenga cloro sin diluir directamente sobre la carga o dentro del tambor. Se trata de un químico potente y puede ser perjudicial para la tela, por ejemplo desgastando las fibras o causando decoloración, si no se usa correctamente.
- Si prefiere usar blanqueador con protección para ropa de color, agréguelo al compartimiento para el detergente apropiado.  
NO vierta blanqueador con protección para ropa de color directamente en el compartimiento para el blanqueador.

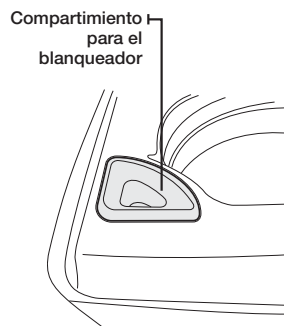

# lavado de una carga de ropa

## Carga del compartimiento para el blanqueador (WA50N7350A\*, WA45N7150A\*, WA45M7050A\*)



Use solo el blanqueador líquido que contenga cloro.

Agregue blanqueador que contenga cloro en el **compartimiento para el blanqueador**.

NO llene en exceso el compartimiento para el blanqueador.



- Evite salpicar o rebasar el compartimiento.
- Nunca vierta el blanqueador líquido que contenga cloro sin diluir directamente sobre la carga o dentro del tambor. Se trata de un químico potente y puede ser perjudicial para la tela, por ejemplo desgastando las fibras o causando decoloración, si no se usa correctamente.
- Si prefiere usar blanqueador con protección para ropa de color, agréguelo al compartimiento para el detergente apropiado. NO vierta blanqueador con protección para ropa de color directamente en el compartimiento para el blanqueador.

Compartimiento para el blanqueador

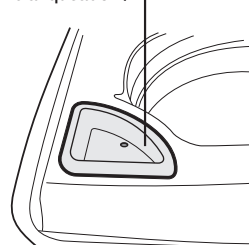

## Carga del compartimiento para el suavizante

1. Vierta la cantidad recomendada de suavizante líquido para telas en el compartimiento para el suavizante. Para cargas más pequeñas, use menos del contenido de una tapa.
2. Diluya el suavizante de telas con agua hasta que alcance la línea MAX FILL (Lenado máximo) del compartimiento.
3. El dosificador libera automáticamente el suavizante de telas líquido en el momento correcto durante el ciclo de enjuague.



- Use el compartimiento para el suavizante SÓLO para suavizantes de telas líquidos.
  - NO use un dosificador Downy Ball\* en el compartimiento para el suavizante de telas de esta lavadora. No agregará el suavizante de telas en el momento correcto. Use el compartimiento para el detergente.
  - No utilice suavizantes líquidos que sean demasiado pegajosos ya que es posible que no se mezclen bien con el agua.
- \* Los nombres de las marcas son marcas comerciales de sus respectivos fabricantes.

Compartimiento para el suavizante de telas

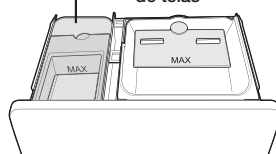

# mantenimiento de la lavadora



Algunas piezas internas no están conectadas a tierra intencionalmente y pueden presentar riesgo de descarga eléctrica únicamente durante el servicio técnico. Personal del servicio técnico - No toque las siguientes piezas mientras el electrodoméstico está recibiendo electricidad: Panel de control, disipador térmico, motor, válvula de entrada, calentador y bomba.

## LIMPIEZA DEL EXTERIOR

Cierre las llaves de agua después de finalizar el lavado del día.

Esto cerrará el suministro de agua a la lavadora y evitará la improbable posibilidad de que se produzcan daños a causa del derrame de agua. Deje la tapa abierta para permitir que el interior de la lavadora se seque.

Use un paño suave para limpiar todo el detergente, el blanqueador u otros derrames a medida que ocurran.

Limpie lo siguiente tal como se recomienda:

Panel de control: limpie con un paño suave y húmedo. No use polvos abrasivos ni paños de limpieza. No rocíe el panel directamente con limpiadores en aerosol.

## LIMPIEZA DEL INTERIOR

Limpie el interior de la lavadora periódicamente para eliminar todo vestigio de suciedad, polvo, olor, moho, hongos o bacterias que pueda permanecer en la lavadora como consecuencia del lavado de ropa.

El incumplimiento de estas instrucciones puede dar como resultado situaciones poco satisfactorias, tales como olor y/o manchas permanentes en la lavadora o en las prendas.

Se pueden retirar los depósitos de agua dura si fuera necesario. Use limpiadores con el rótulo "Washer safe" (Seguro para lavadoras).

## CÓMO GUARDAR LA LAVADORA

Las lavadoras se pueden dañar si no se extrae el agua de las mangueras y de los componentes internos antes de guardarla. Prepare la lavadora para guardar de la siguiente manera:

- Seleccione el ciclo Quick Wash (Lavado rápido) y agregue blanqueador al dosificador automático. Ejecute ese ciclo en la lavadora sin carga.
- Cierre las llaves de agua y desconecte las mangueras de entrada.
- Desenchufe la lavadora del tomacorriente y deje la tapa de la lavadora abierta para que circule aire por el tambor.
- Si su lavadora ha estado guardada en lugares con temperaturas por debajo del punto de congelación, deje transcurrir un tiempo para que los restos de agua se derritan antes de usarla.

## MANTENIMIENTO DE LA CUBIERTA SUPERIOR Y DEL MARCO FRONTAL

No coloque objetos pesados ni afilados ni tampoco el paquete de detergente sobre la lavadora. Pueden rayar o dañar la cubierta superior de la unidad.

- ☑ Ya que toda la lavadora tiene un acabado brillante, la superficie se puede rayar o dañar fácilmente. Evite rayar o dañar la superficie cuando use la lavadora.

## LIMPIE EL FILTRO DE MALLA

Limpie el filtro de malla de la manguera de suministro de agua una o dos veces al año.

1. Apague la lavadora y desenchufe el cable de alimentación.
2. Cierre el grifo del agua.
3. Afloje la manguera de suministro de agua y desconéctela de la parte posterior de la lavadora. Cubra la manguera con un paño para evitar que salga el agua.
4. Utilice unas pinzas para extraer el filtro de malla de la válvula de entrada.
5. Sumerja profundamente el filtro de malla de tal manera que el conector roscado esté también sumergido.
6. Deje secar totalmente el filtro de malla a la sombra.
7. Vuelva a insertar el filtro de malla en la válvula de entrada y reconecte la manguera de agua a la válvula de entrada.
8. Abra el grifo del agua.

- ☑ Si el filtro de malla está obstruido, aparecerá en la pantalla el código de error "4E".

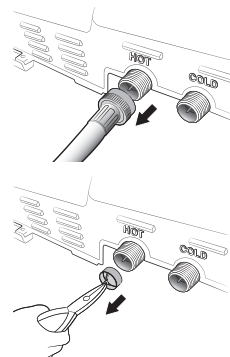

# mantenimiento de la lavadora

## LIMPIEZA DE LOS DOSIFICADORES (WA45N7150A\*, WA45M7050A\*)

Posiblemente, el dosificador automático necesite una limpieza periódica debido a la acumulación de aditivos del lavado.

1. Tire del cajón del dosificador en línea recta hacia atrás hasta que se detenga.

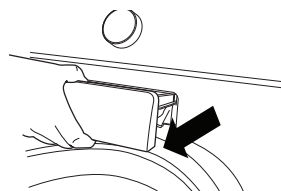

2. Incline el cajón del dosificador hacia arriba y retírelo.

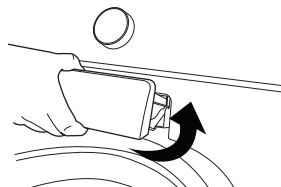

3. Retire los separadores de los 3 compartimentos. Enjuague los separadores y el cajón con agua caliente para eliminar cualquier resto de los productos de lavado que se pudieran haber acumulado.

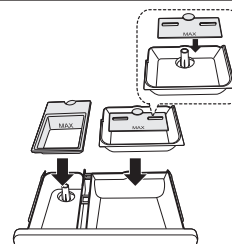

4. Para limpiar la apertura del cajón utilice un cepillo pequeño no metálico para limpiar el hueco. Elimine todos los residuos de las partes superior e inferior del hueco.

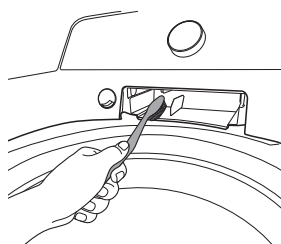

5. Coloque nuevamente los separadores en los compartimentos adecuados y coloque de nuevo el cajón. Coloque el riel del cajón del dosificador ② sobre el riel ① (Incline el cajón del dosificador hacia abajo e insértelo) y presione el cajón con firmeza y lentamente.

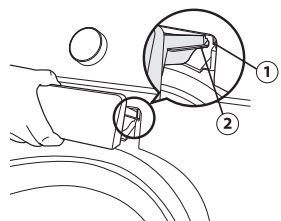

## LIMPIEZA DE LOS DOSIFICADORES (WA50M7450A\*, WA50N7350A\*)

Posiblemente, el dosificador automático necesite una limpieza periódica debido a la acumulación de aditivos del lavado

1. Jale el cajón del dosificador en línea recta hacia atrás hasta que se detenga.

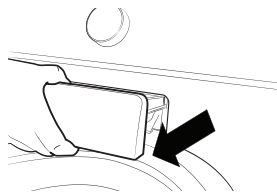

2. Presione los extremos de cada lado de la caja al mismo tiempo. Quite el cajón del dosificador cuando sienta que los extremos están presionados.

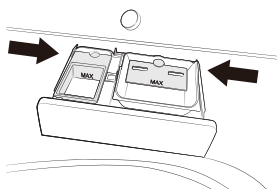

3. Retire los separadores de los 3 compartimentos. Enjuague los separadores y el cajón con agua caliente para eliminar cualquier resto de los productos de lavado que se pudieran haber acumulado.

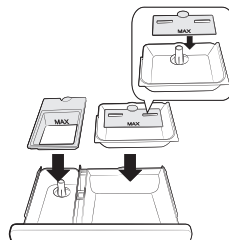

4. Para limpiar la apertura del cajón utilice un cepillo pequeño no metálico para limpiar el hueco. Elimine todos los residuos de las partes superior e inferior del hueco.

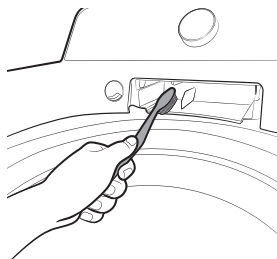

5. Coloque nuevamente los separadores en los compartimentos adecuados y vuelva a insertar el cajón. Para ello, coloque el riel del cajón del dosificador (B) sobre el riel del compartimiento (A) (Incline el cajón del dosificador hacia abajo e insértelo). Luego empuje el cajón lentamente y con firmeza.

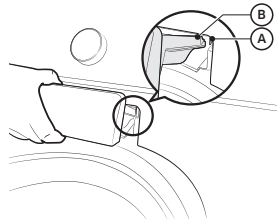

# mantenimiento de la lavadora

## SELF CLEAN (AUTOLIMPIEZA)

Algunos usos y condiciones ambientales pueden generar acumulación de residuos y olor en el tambor de la lavadora. A fin de evitar la acumulación de residuos u olores que provocan bacterias mantenga el tambor de la lavadora limpio, ejecute el ciclo Self Clean (Autolimpieza) al menos una vez al mes o cada 20 ciclos. Realice el siguiente procedimiento recomendado al ejecutar el ciclo Self Clean (Autolimpieza).

1. Retire todas las prendas del tambor de la lavadora y asegúrese de que el tambor esté vacío. Las prendas que pueden en el tambor durante el ciclo Self Clean (Autolimpieza) pueden dañarse.
2. Presione el botón **Power (Encendido)**.
3. Seleccione el programa **Self Clean (Autolimpieza)**.
  - Una vez seleccionado el programa **Self Clean (Autolimpieza)** la única función que se puede configurar es Delay End (Final Retardado).
4. Presione el botón **Start/Pause (Inicio/Pausa)**.



- Si presiona el botón **Start/Pause (Inicio/Pausa)**, comienza el programa Self Clean (Autolimpieza).
    - La temperatura del agua de Self Clean (Autolimpieza) está configurada como Hot (Caliente). La temperatura no puede modificarse.
    - En caso de que queden residuos en el tambor de la lavadora, agregue 1 taza (8 fl.oz, 240 ml) de blanqueador líquido con cloro en el compartimiento para blanqueador antes de iniciar el ciclo Self Clean (Autolimpieza). No utilice ni mezcle otro detergente o sustancias químicas durante el ciclo Self Clean (Autolimpieza).
    - Si fuera necesario, ejecute un ciclo RINSE+SPIN (ENJUAGAR + CENTRIFUGAR) después de finalizar el ciclo Self Clean (Autolimpieza) a fin de ayudar a retirar los residuos restantes.
-  **PRECAUCIÓN**
- Controle el tambor de la lavadora antes de ejecutar el ciclo Self Clean (Autolimpieza). Retire el agua restante en el tambor mediante un ciclo SPIN (CENTRIFUGAR) antes de iniciar el ciclo Self Clean (Autolimpieza).
  - Si quedara blanqueador en el tambor de la lavadora durante un período prolongado, puede oxidarse.

## Recordatorio de Self Clean (Autolimpieza)

- Después de 20 ciclos de lavado, el icono LED de recordatorio de Self Clean (Autolimpieza) y el LED del ciclo de Self Clean (Autolimpieza) titilarán en el panel de control durante una hora y se apagarán automáticamente.
- El recordatorio aparecerá en el panel de control durante 5 ciclos consecutivos adicionales antes de apagarse. El próximo recordatorio no aparecerá hasta que no se hayan completado 20 ciclos.



# guía de solución de problemas

## CONTROLE ESTAS SOLUCIONES SI SU LAVADORA...

PROBLEMA	SOLUCIÓN
<b>No enciende.</b>	<ul style="list-style-type: none"> <li>• Asegúrese de que la tapa esté cerrada.</li> <li>• Verifique que la lavadora esté enchufada.</li> <li>• Verifique que las llaves de agua estén abiertas.</li> <li>• Presione el botón Start/Pause (Inicio/Pausa) para encender la lavadora.</li> <li>• Asegúrese de que la función Seguro para niños no esté activada. Consulte la página 20.</li> <li>• Antes de que la lavadora comience a llenarse, se escuchará una serie de sonidos semejantes a un "clic" para controlar la traba de la puerta y que se efectúe un drenaje rápido.</li> <li>• Controle el fusible o reinicie el disyuntor.</li> </ul>
<b>No tiene agua o no tiene suficiente agua.</b>	<ul style="list-style-type: none"> <li>• Abra las dos llaves completamente.</li> <li>• Enderece las mangueras de entrada de agua.</li> <li>• Desconecte las mangueras y limpie los filtros. Posiblemente los filtros de las mangueras estén tapados.</li> </ul>
<b>Tiene restos de detergente en el dosificador automático después de finalizar el ciclo de lavado.</b>	<ul style="list-style-type: none"> <li>• Asegúrese de que la lavadora funcione con suficiente presión de agua.</li> </ul>
<b>Vibra o hace demasiado ruido.</b>	<ul style="list-style-type: none"> <li>• Compruebe que la lavadora esté ubicada sobre una superficie nivelada. Si la superficie no está nivelada, ajuste las patas de la lavadora para nivelar la máquina.</li> <li>• Asegúrese de que la lavadora no toque ningún otro objeto.</li> <li>• Verifique que la carga de ropa sea equilibrada.</li> </ul>
<b>Se detiene</b>	<ul style="list-style-type: none"> <li>• Enchufe el cable de alimentación a un tomacorriente que funcione.</li> <li>• Controle el fusible o reinicie el disyuntor.</li> <li>• Cierre la tapa y presione el botón Start/Pause (Inicio/Pausa) para hacer funcionar la lavadora. Por su seguridad, la lavadora no centrifugará salvo que la tapa esté cerrada.</li> <li>• Antes de que la lavadora comience a llenarse, se escuchará una serie de sonidos semejantes a un "clic" para controlar la traba de la puerta y que se efectúe un drenaje rápido.</li> <li>• Se puede producir una pausa o un período de remojo en el ciclo. Espere hasta que comience a funcionar.</li> <li>• Controle que los filtros de las mangueras de entrada a la altura de las llaves no presenten obstrucciones. Limpie los filtros periódicamente.</li> </ul>
<b>Se llena con agua a una temperatura incorrecta.</b>	<ul style="list-style-type: none"> <li>• Abra las dos llaves completamente.</li> <li>• Asegúrese de que la selección de temperatura sea la correcta.</li> <li>• Asegúrese de que las mangueras estén conectadas a las llaves correctas. Purgue las cañerías.</li> <li>• Desconecte las mangueras y limpie los filtros. Posiblemente, los filtros de las mangueras estén tapados.</li> <li>• A medida que la lavadora se llena, la temperatura del agua puede variar debido a que la función automática de control de la temperatura controla la temperatura del agua que ingresa. Esto es normal.</li> <li>• Mientras la lavadora se llena, es posible que observe que por el dosificador pasa sólo agua caliente y/o sólo agua fría cuando se seleccionan las temperaturas de lavado fría o tibia. Ésta es una función normal que cumple el control de temperatura automático dado que la lavadora determina la temperatura del agua.</li> </ul>

# guía de solución de problemas

PROBLEMA	SOLUCIÓN
Tiene la puerta trabada o no se abre.	<ul style="list-style-type: none"> <li>• Presione el botón Inicio/Pausa para detener la lavadora.</li> <li>• Puede llevar algunos minutos que el mecanismo de cierre de la puerta se desconecte.</li> </ul>
No drena y/o no centrifuga.	<ul style="list-style-type: none"> <li>• Controle el fusible o reinicie el disyuntor.</li> <li>• Enderece las mangueras de drenaje. Elimine las mangueras enroscadas. Si existe alguna restricción en cuanto al drenaje, comuníquese con el servicio técnico.</li> <li>• Cierre la tapa y presione el botón Start/Pause (Inicio/Pausa). Por su seguridad, la lavadora no centrifugará salvo que la tapa esté cerrada.</li> </ul>
Deja la carga demasiado húmeda al final del ciclo.	<ul style="list-style-type: none"> <li>• Use la velocidad de centrifugado Alta.</li> <li>• Use un detergente de alta eficacia para reducir la formación de espuma en exceso.</li> <li>• La carga es demasiado pequeña. Las cargas muy pequeñas (una o dos prendas) se pueden desequilibrar y no centrifugarse en absoluto.</li> </ul>
Pierde agua.	<ul style="list-style-type: none"> <li>• Asegúrese de que todas las conexiones de las mangueras estén ajustadas.</li> <li>• Asegúrese de que el extremo de la manguera de drenaje esté correctamente conectado y asegurado al sistema de drenaje.</li> <li>• Evite sobrecargar la lavadora.</li> <li>• Use un detergente de alta eficacia para evitar la formación de espuma en exceso.</li> </ul>
Tiene espuma en exceso.	<ul style="list-style-type: none"> <li>• Use un detergente de alta eficacia para evitar la formación de espuma en exceso.</li> <li>• Reduzca la cantidad de detergente para el agua blanda, las cargas ligeramente sucias o pequeñas.</li> <li>• NO se recomienda un detergente de baja eficacia.</li> </ul>
Tiene olor.	<ul style="list-style-type: none"> <li>• Verifique su detergente. El exceso de espuma se acumula en los recovecos y las grietas y causa moho.</li> <li>• Ejecute ciclos de limpieza para limpiar la máquina periódicamente. (Silver care o Ciclo Esterilizar o Autolimpieza)</li> <li>• Seque el interior de su lavarropas después de que el ciclo total haya terminado.</li> </ul>

## CÓDIGOS DE INFORMACIÓN

Pueden aparecer códigos de información para ayudarle a comprender mejor qué ocurre con la lavadora.

SÍMBOLO DEL CÓDIGO	SIGNIFICADO	SOLUCIÓN
<b>Ub</b>	Un desequilibrio en la carga impidió que la lavadora centrifugara.	Redistribuya la carga y presione el botón <b>Start/Pause (Inicio/Pausa)</b> .
<b>dC/dC1</b>	No se bloqueó adecuadamente la puerta de la lavadora.	Asegúrese de que la puerta esté bien cerrada. Reiniciar lavadora. Si el código vuelve a aparecer, comuníquese con el servicio técnico.
<b>dC3</b>	La puerta de Agregar no se cerró.	Asegúrese de que la puerta de agregar esté firmemente cerrada. Reiniciar lavadora. Si el código vuelve a aparecer, comuníquese con el servicio técnico.
<b>ddC</b>	La puerta de agregar está abierta mientras la lavadora está en funcionamiento	
<b>5C</b>	La lavadora no drena. La lavadora puede detectar una pequeña obstrucción mientras drena.	<ol style="list-style-type: none"> <li>1. Reiniciar lavadora.</li> <li>2. Seleccione el ciclo Solo Centrifugado.</li> <li>3. Presione <b>Start/Pause (Inicio/Pausa)</b> para que el agua drene.</li> </ol> <p>Si no drena, comuníquese con el servicio al cliente.</p>
<b>4C</b>	No se está suministrando agua a la lavadora.	<p>Asegúrese de que las canillas estén abiertas. Compruebe que las mangueras de agua no estén obstruidas.</p> <p>Asegúrese de que las canillas estén congeladas.</p> <p>Asegúrese de que la lavadora funcione con suficiente presión de agua.</p> <p>Asegúrese de que la canilla de agua fría esté conectada apropiadamente.</p> <p>Limpie el filtro de red ya que puede estar obstruido.</p>
<b>4C2</b>	Se suministra agua caliente cuando se usa el ciclo de lavado de ropa delicada.	<p>Asegúrese de que la manguera de suministro de agua fría esté conectada firmemente a la canilla de agua fría.</p> <p>Si está conectada a la canilla de agua caliente, puede que se deforme la ropa con algunos ciclos.</p>
<b>tC</b>	Problema con el sensor de temperatura.	
<b>3C</b>	Problema del motor.	Reiniciar lavadora. Si el código vuelve a aparecer, comuníquese con el servicio técnico.
<b>9C1/9C2</b>	Se detectó alto/bajo voltaje.	

# guía de solución de problemas



































SÍMBOLO DEL CÓDIGO	SIGNIFICADO	SOLUCIÓN
<b>HC</b>	Problema con el control de la temperatura del agua. (Control del calentador)	Comuníquese con el servicio técnico.
<b>LC</b>	Problema con el nivel del agua	
<b>OC</b>	Problema con el sensor del nivel del agua	
<b>1C</b>	El sensor de Nivel de Agua no está funcionando bien	
<b>bC2</b>	Botón atascado.	
<b>AC</b>	Error de comunicación (SUB (sensor)PBA ↔ PBA PRINCIPAL)	
<b>AC4</b>	Error de Comunicación Error de comunicación (PBA WIFI ↔ PBA PRINCIPAL)	
<b>AC3</b>	Error de Comunicación (Módulo DR ↔ PBA PRINCIPAL)	
<b>AC5</b>	Error de Comunicación (PBA LCD ↔ PBA PRINCIPAL)	
<b>AC6</b>	Error de Comunicación (PBA inversor ↔ PBA PRINCIPAL)	
<b>8C</b>	Problema con el sensor MEMS.	
<b>SF</b>	Error del sistema.	
<b>PC</b>	Problema de embrague.	
<b>Sud</b>	La lavadora ha detectado demasiada espuma. La lavadora dejará de funcionar hasta que la cantidad de espuma se haya reducido. Luego, la lavadora reanudará el funcionamiento norma.	
<b>Ur</b>	Additional rinsing (Enjuague adicional). <ul style="list-style-type: none"> <li>Mostrar enjuague adicional al detectar desequilibrio.</li> <li>Método de liberación de la pantalla.</li> </ul>	Cualquier entrada de tecla.

Para los códigos que no figuran más arriba, llame al 1-800-726-7864 (1-800-SAMSUNG).

# apéndice

## TABLA DE INDICACIONES SOBRE LA TELA

Los siguientes símbolos ofrecen indicaciones acerca de las prendas. La etiqueta de indicaciones de la prenda incluye símbolos para lavado, blanqueado, secado y planchado, o limpieza a seco cuando sea necesaria. El uso de símbolos garantiza la consistencia entre los fabricantes textiles de artículos nacionales e importados. Siga las indicaciones de la etiqueta para prolongar la vida útil de la prenda y reducir los problemas del lavado.

Ciclo de lavado		Instrucciones especiales		Símbolos de advertencia para el lavado	
	Normal		Secar colgado/tender		No lavar
	Plancha permanente / Antiarrugas / Control de arrugas		Colgar para que escurra		No retorcer
	Prendas suaves / delicadas		Secar en posición horizontal		No usar blanqueador
	Lavado a mano	<b>Secado con calor</b>			No secar en secadora
<b>Temperatura del agua**</b>			High (Alto)		Sin vapor (agregado a la plancha)
	Hot (Caliente)		Medium (Medio)		No planchar
	Warm (Tibia)		Low (Bajo)	<b>Limpier en seco</b>	
	Cold (Fría)		Cualquier calor		Limpier en seco
<b>Blanqueador</b>			Sin calor / aire		No limpiar en seco
	Cualquier blanqueador (cuando sea necesario)	<b>Temperaturas de secado con plancha o vapor</b>			Secar colgado/tender
	Sólo blanqueador sin cloro (con protección para ropa de color) Blanqueador (cuando sea necesaria)		High (Alto)		Colgar para que escurra
	Ciclo de secado en secadora		Medium (Medio)		Secar en posición horizontal
<b>Normal</b>			Low (Bajo)		
	Plancha permanente / Antiarrugas / Control de arrugas				
	Prendas suaves / delicadas				

\*\* Los símbolos con punto representan las temperaturas del agua del lavado apropiadas para diversas prendas. El rango de temperatura para Caliente es de 105° a 125 °F / 41° a 52 °C, para Tibia es de 85° a 105 °F / 29° a 41 °C y para Fría es de 60° a 85 °F / 16° a 29 °C. (La temperatura del agua del lavado debe alcanzar un mínimo de 60 °F / 16 °C para que se active el detergente y se logre un lavado eficaz.) Posiblemente, la lavadora no garantice estas temperaturas porque las temperaturas reales del agua que ingresa en la lavadora dependen de la configuración del calentador de agua y de las temperaturas del suministro de agua regional. Por ejemplo, el agua fría que ingresa en las casas de los Estados del Norte durante el invierno puede ser de 40 °F/4 °C, la cual es demasiado fría para que se logre un lavado eficaz. En este caso, será preciso ajustar la temperatura del agua seleccionando la opción de temperatura cálida, agregando algo de agua caliente hasta la línea MAX FILL (Llenado máximo) o usando la opción de calentamiento de la lavadora, si se dispone de ella.

# apéndice

## TABLA DE CICLOS

Use esta tabla para configurar el mejor ciclo y las opciones para su lavadora.

**WA50M7450A\***, **WA50N7350A\***

(●: configurado en fábrica, ●: seleccionable)

Programa	Funciones											
	Temp. (Temperatura)					Spin (Centrifugar)				Soil Level (Nivel de Suciedad)		
	Caliente	Tibia	Eco Tibia	Muy Fría	Fría	Alto	Medio	Bajo	Sin centrifugar	Pesado	Normal	Ligero
NORMAL	●	●	●	●	●	●	●		●	●	●	●
HEAVY DUTY (CARGA PESADA)	●	●	●	●	●	●	●	●	●	●	●	●
BRILLIANT WHITES	●	●	●	●	●	●	●	●	●	●	●	●
BEDDING/WATERPROOF (ROPA DE CAMA/PRENDAS IMPERMEABLES)	●	●	●	●	●	●	●	●	●	●	●	●
PERM PRESS (PLANCHA PERMANENTE)	●	●	●	●	●	●	●	●	●	●	●	●
DEEP WASH (LAVADO PROFUNDO)	●	●	●	●	●	●	●	●	●	●	●	●
ACTIVE WEAR (ROPA DEPORTIVA)		●	●	●	●	●	●	●	●		●	●
QUICK WASH (LAVADO RÁPIDO)	●	●	●	●	●	●	●	●	●	●	●	●
DELICATES (DELICADOS)		●	●	●	●		●	●	●			●
RINSE+SPIN (ENJUAGAR+CENTRIFUGAR)						●	●	●	●			
SPIN (CENTRIFUGADO)						●	●	●	●			
SELF CLEAN (AUTOLIMPIEZA)	●						●					

Programa	Opciones		
	Delay End (Final Retardado)	Pre Soak (Remojo)	Extra Rinse (Extra Enjuague)
NORMAL		●	●
HEAVY DUTY (CARGA PESADA)		●	●
BRILLIANT WHITES		●	●
BEDDING/WATERPROOF (ROPA DE CAMA/PRENDAS IMPERMEABLES)	●	●	●
PERM PRESS (PLANCHA PERMANENTE)	●	●	●
DEEP WASH (LAVADO PROFUNDO)	●	●	●
ACTIVE WEAR (ROPA DEPORTIVA)	●	●	●
QUICK WASH (LAVADO RÁPIDO)	●		●
DELICATES (DELICADOS)	●		●
RINSE+SPIN (ENJUAGAR+CENTRIFUGAR)	●		●
SPIN (CENTRIFUGADO)	●		
SELF CLEAN (AUTOLIMPIEZA)	●		

Temp. (Temperatura)	Spin (Centrifugar)	Soil Level (Nivel de Suciedad)
Hot (Caliente)	High (Alto)	Heavy (Pesado)
Warm (Tibia)	Medium (Medio)	Normal
Eco Warm (Eco Tibia)	Low (Bajo)	Light (Ligero)
Cool (Fría)	No spin (Sin centrifugar)	
Cold (Muy Fría)		

WA45M7050A\*, WA45N7150A\*

(●: configurado en fábrica, ●: seleccionable)

Programa	Funciones											
	Temp. (Temperatura)					Spin (Centrifugar)				Soil Level (Nivel de Suciedad)		
	Caliente	Tibia	Eco Tibia	Muy Fria	Fria	Alto	Medio	Bajo	Sin centrifugar	Pesado	Normal	Ligero
NORMAL	●	●	●	●	●	●	●		●	●	●	●
HEAVY DUTY (CARGA PESADA)	●	●	●	●	●	●	●	●	●	●	●	●
BEDDING/WATERPROOF (ROPA DE CAMA/PRENDAS IMPERMEABLES)	●	●	●	●	●	●	●	●	●	●	●	●
PERM PRESS (PLANCHA PERMANENTE)	●	●	●	●	●	●	●	●	●	●	●	●
DEEP WASH (LAVADO PROFUNDO)	●	●	●	●	●	●	●	●	●	●	●	●
QUICK WASH (LAVADO RÁPIDO)	●	●	●	●	●	●	●	●	●	●	●	●
DELICATES (DELICADOS)		●	●	●	●		●	●	●			●
RINSE+SPIN (ENJUAGAR+CENTRIFUGAR)						●	●	●	●			
SPIN (CENTRIFUGADO)						●	●	●	●			
SELF CLEAN (AUTOLIMPIEZA)	●						●					

Programa	Opciones		
	Delay End (Final Retardado)	Pre Soak (Remojo)	Extra Rinse (Extra Enjuague)
NORMAL	●	●	●
HEAVY DUTY (CARGA PESADA)	●	●	●
BEDDING/WATERPROOF (ROPA DE CAMA/PRENDAS IMPERMEABLES)	●	●	●
PERM PRESS (PLANCHA PERMANENTE)	●	●	●
DEEP WASH (LAVADO PROFUNDO)	●	●	●
QUICK WASH (LAVADO RÁPIDO)	●		●
DELICATES (DELICADOS)	●		●
RINSE+SPIN (ENJUAGAR+CENTRIFUGAR)	●		●
SPIN (CENTRIFUGADO)	●		
SELF CLEAN (AUTOLIMPIEZA)	●		

Temp. (Temperatura)	Spin (Centrifugar)	Soil Level (Nivel de Suciedad)
Hot (Caliente) Warm (Tibia) Eco Warm (Eco Tibia) Cool (Fria) Cold (Muy Fria)	High (Alto) Medium (Medio) Low (Bajo) No spin (Sin centrifugar)	Heavy (Pesado) Normal Light (Ligero)

# apéndice

## AYUDA AL MEDIOAMBIENTE

- Esta lavadora se fabrica con materiales reciclables. Si decide deshacerse de ella, siga la normativa local relacionada con la eliminación de desechos. Corte el cable de alimentación para que el electrodoméstico no pueda conectarse a una fuente de alimentación. Quite la tapa para que los animales y los niños pequeños no puedan quedar atrapados dentro de la lavadora.
- No utilice cantidades de detergente mayores a las recomendadas por el fabricante del detergente.
- Utilice productos quitamanchas y blanqueadores antes del ciclo de lavado y sólo cuando sea necesario.
- Ahorre agua y electricidad utilizando la capacidad total de la lavadora (la cantidad exacta depende del programa que se utilice).

## DECLARACIÓN DE CONFORMIDAD

Este aparato cumple con la norma UL2157.

## ESPECIFICACIONES

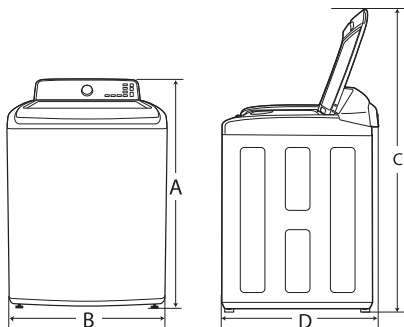

TIPO	LAVADORA DE CARGA SUPERIOR		
DIMENSIONES	Div	WA50M7450A* WA50N7350A*	WA45M7050A* WA45N7150A*
	A. Altura	45,0" (114,4 cm)	43,9" (111,5 cm)
	B. Ancho	27,0" (68,6 cm)	27,0" (68,6 cm)
	C. Altura con la tapa abierta	59,0" (150,0 cm)	58,1" (147,6 cm)
	D. Profundidad	29,3" (74,4 cm)	29,3" (74,4 cm)
PRESIÓN DEL AGUA	20-116 psi (137-800 kPa)		
PESO	64,0 kg	58,5 kg	
REVOLUCIONES DEL CENTRIFUGADO	800 rpm		
CONSUMO DE ENERGÍA	LAVADORA	120 V	700 W
	CENTRIFUGADO	120 V	400 W
	DRENAJE	120 V	80 W



# Garantía limitada (Estados Unidos)

## LAVADORA SAMSUNG

### **GARANTÍA LIMITADA AL COMPRADOR CONSUMIDOR ORIGINAL CON PRUEBA DE COMPRA**

El presente producto de la marca SAMSUNG, tal como lo provee y distribuye SAMSUNG ELECTRONICS AMERICA, INC. (SAMSUNG) y lo entrega como nuevo, en su caja de cartón original al comprador consumidor original, está garantizado por SAMSUNG contra defectos de fabricación de los materiales o la mano de obra durante el período limitado de la garantía, a partir de la fecha original de compra, de:

- Un (1) año para las piezas y la mano de obra,
- Tres (3) años para las piezas del tambor inoxidable (Solo piezas).
- Diez (10) años años para las piezas del motor DD de la lavadora (Solo piezas).

La presente garantía limitada es válida únicamente para productos comprados y usados en Estados Unidos que fueron instalados, operados y mantenidos de acuerdo con las instrucciones adjuntas o provistas con el producto. Para recibir el servicio técnico en garantía, el comprador debe comunicarse con SAMSUNG en la dirección o el teléfono que figuran más abajo con el fin de que se determine el problema y los procedimientos del servicio. El servicio técnico de la garantía solo puede ser prestado por un centro de servicio técnico autorizado de SAMSUNG. Para recibir el servicio técnico en garantía debe presentarse la factura original de compra fechada cuando así lo solicite SAMSUNG o el Centro de Servicio autorizado Samsung como prueba de compra.

Samsung brindará servicio técnico a domicilio dentro del territorio contiguo de Estados Unidos durante el período de garantía sin cargo, sujeto a la disponibilidad de los centros de servicio autorizados por SAMSUNG dentro de la zona geográfica del cliente. Si el servicio técnico a domicilio no está disponible, SAMSUNG puede, a su elección, optar por transportar el producto hasta y desde un centro de servicio técnico autorizado. Si el producto está ubicado en una zona en la que no se encuentra disponible ningún centro de servicio autorizado por SAMSUNG, usted podrá ser responsable del cargo por transporte o se le podrá requerir que transporte el producto a un centro de servicio autorizado por SAMSUNG para recibir asistencia técnica.

Para recibir el servicio técnico a domicilio, el producto no debe presentar obstrucciones y debe ser accesible para el agente del servicio técnico.

Durante el periodo de garantía aplicable, el producto se reparará o se reemplazará, o se devolverá el importe de compra, a la entera discreción de SAMSUNG. SAMSUNG podrá usar piezas nuevas o reacondicionadas para la reparación del producto, o reemplazar el producto por un producto nuevo o reacondicionado. La vigencia de la garantía de las piezas y los productos reemplazados será por el período restante de la garantía original del producto o por un período de noventa (90) días, el que sea el más largo. Todas las piezas y los productos reemplazados son propiedad de SAMSUNG y deben ser devueltos a SAMSUNG.

La presente garantía limitada cubre defectos de fabricación de los materiales o la mano de obra que ocurran durante el uso normal y doméstico de este producto y no cubrirá lo siguiente: daños que ocurran durante el envío, entrega e instalación y usos para los cuales el presente producto no fue destinado; daños causados por modificación o alteración no autorizada del producto; producto cuyos números de serie originales de fábrica fueron eliminados, desfigurados, alterados en algún modo o que no se puedan determinar fácilmente; daños cosméticos incluyendo rayones, hendiduras, abolladuras y otros daños al acabado del producto; daño causado por abuso o mal uso, plagas, accidente, incendio, inundación u otros casos fortuitos o de fuerza mayor; daño causado por el uso de equipo, utilidades, servicios, piezas, suministros, accesorios, aplicaciones, instalaciones, reparaciones, cableado externo o conectores no provistos ni autorizados por SAMSUNG; daño causado por línea eléctrica o voltaje incorrecto, fluctuaciones y sobretensión; daño causado por no operar y mantener el producto de acuerdo con las instrucciones; instrucción a domicilio acerca de cómo usar el producto; y servicio técnico para corregir una instalación que no cumpla con los códigos eléctricos o de plomería o corrección de cableado eléctrico o tuberías (es decir, cableado doméstico, fusibles o mangueras de entrada de agua). El costo de reparación o reemplazo bajo estas circunstancias excluidas será responsabilidad del cliente.

# Garantía limitada (Estados Unidos)

Las visitas de un proveedor de servicio técnico autorizado para explicar funciones, mantenimiento o instalación del producto no se cubren bajo esta garantía limitada. Comuníquese con Samsung al número que figura abajo para obtener ayuda con cualquiera de estos problemas.

## **EXCLUSIÓN DE GARANTÍAS IMPLÍCITAS**

LAS GARANTÍAS IMPLÍCITAS, INCLUYENDO GARANTÍAS IMPLÍCITAS DE COMERCIABILIDAD O APTITUD PARA UN PROPÓSITO EN PARTICULAR, ESTÁN LIMITADAS A UN AÑO O AL PERIODO MÁS CORTO PERMITIDO POR LA LEY. Algunos estados no permiten limitaciones en cuanto al periodo de vigencia de una garantía implícita, de tal forma que las limitaciones o exclusiones mencionadas tal vez no se apliquen a usted en particular. Esta garantía le otorga derechos específicos, e incluso usted también puede tener otros derechos que varían de un estado a otro.

## **LIMITACIÓN DE RECURSOS**

EL ÚNICO Y EXCLUSIVO RECURSO ES LA REPARACIÓN DEL PRODUCTO, EL REEMPLAZO DEL PRODUCTO O LA DEVOLUCIÓN DEL IMPORTE DE COMPRA, A DISCRECIÓN DE SAMSUNG, CONFORME A ESTA GARANTÍA LIMITADA. SAMSUNG NO SERÁ RESPONSABLE POR DAÑOS ESPECIALES, IMPREVISTOS O DERIVADOS, INCLUYENDO ENTRE OTROS, TIEMPO FUERA DEL TRABAJO, HOTELES Y/O COMIDAS EN RESTAURANTES, GASTOS DE REMODELACIÓN, PÉRDIDAS DE INGRESOS O GANANCIAS, INCAPACIDAD DE GENERAR AHORROS U OTROS BENEFICIOS INDEPENDIEMENTE DE LA TEORÍA LEGAL EN LA QUE SE BASE EL RECLAMO, E INCLUSO SI SAMSUNG HA SIDO ADVERTIDA DE LA POSIBILIDAD DE DICHOS DAÑOS. Algunos estados no permiten la exclusión o la limitación de daños imprevistos o derivados, por lo que las limitaciones o exclusiones mencionadas tal vez no se apliquen a usted en particular. Esta garantía le otorga derechos específicos, e incluso usted también puede tener otros derechos que varían de un estado a otro.

SAMSUNG no garantiza el funcionamiento ininterrumpido o sin errores del producto. Ningún aval o garantía otorgados por otra persona, compañía o corporación con respecto al presente producto revestirá carácter vinculante para SAMSUNG.

**Para obtener el servicio de garantía, comuníquese con SAMSUNG en:**

**Samsung Electronics America, Inc.**

**85 Challenger Road**

**Ridgefield Park, NJ 07660**

**1-800-SAMSUNG (726-7864)**

**[www.samsung.com/us/support](http://www.samsung.com/us/support)**

# garantía (CANADÁ)

---

## LAVADORA SAMSUNG

### GARANTÍA LIMITADA PARA EL COMPRADOR ORIGINAL

El presente producto de la marca SAMSUNG, tal como lo provee y distribuye SAMSUNG ELECTRONICS CANADA, INC. (SAMSUNG) y lo entrega nuevo, en su embalaje de cartón original al comprador o consumidor original, está garantizado por SAMSUNG contra defectos de fabricación de los materiales y la mano de obra durante el período limitado de la garantía de:

Un (1) año para las piezas y la mano de obra. Diez (10) años para las piezas del motor DD de la lavadora (Solo piezas).

La presente garantía limitada comienza en la fecha original de compra y es válida únicamente para productos comprados y usados en Canadá. Para recibir el servicio técnico de la garantía, el comprador debe comunicarse con SAMSUNG con el fin de que se determine el problema y los procedimientos del servicio. El servicio técnico de la garantía sólo puede ser prestado por un centro de servicio técnico autorizado de SAMSUNG. Se debe presentar la factura de compra original como prueba de compra a SAMSUNG o al servicio técnico autorizado de SAMSUNG. SAMSUNG prestará servicio técnico a domicilio durante el período de la garantía sin costo, sujeto a la disponibilidad dentro de Canadá. El servicio técnico a domicilio no está disponible en todas las áreas.

Para recibir el servicio técnico a domicilio, el producto no debe presentar obstrucciones y debe ser accesible para el agente del servicio técnico. Si el servicio técnico no está disponible, SAMSUNG puede optar por transportar el producto hasta y desde el servicio técnico autorizado.

SAMSUNG reparará, reemplazará el producto u ofrecerá un reembolso a su criterio y sin cargo adicional, tal como se establece en la presente garantía, con piezas o productos nuevos o reacondicionados si se comprueba que es defectuoso durante el período limitado de la garantía especificado anteriormente. Todas las piezas y los productos reemplazados pasan a ser propiedad de SAMSUNG y deben ser devueltos a SAMSUNG. Las piezas y los productos reemplazados asumen la garantía original que resta, o noventa (90) días, el período que sea el más prolongado. La presente garantía limitada cubre defectos de fabricación de los materiales y la mano de obra encontrados durante el uso normal y doméstico de este producto y no será válida para lo siguiente: daños que ocurran durante el envío; entrega e instalación; aplicaciones y usos para los cuales el presente producto no fue destinado; números de serie o producto alterados; daño cosmético o acabado exterior; accidentes, abuso, descuido, incendio, inundación, caída de rayos, u otros casos fortuitos o de fuerza mayor; uso de productos, equipo, sistemas, utilidades, servicios, piezas, suministros, accesorios, aplicaciones, instalaciones, reparaciones, cableado externo o conectores no provistos ni autorizados por SAMSUNG que dañen este producto o que acarreen problemas en el servicio; voltaje de la línea eléctrica incorrecto, fluctuaciones y sobretensión; ajustes del cliente e incumplimiento de lo establecido en el manual de instrucciones, instrucciones de mantenimiento y ambientales que están cubiertas y recomendadas en el manual de instrucciones; traslado y reinstalación del producto; problemas causados por plagas. La presente garantía limitada no cubre problemas derivados de la corriente, el voltaje o el suministro eléctrico incorrectos, las bombillas de luz, los fusibles de la casa, el cableado de la casa, el costo del servicio técnico para recibir instrucciones o corregir errores en la instalación. SAMSUNG no garantiza el funcionamiento ininterrumpido o sin errores del producto.

# garantía (CANADÁ)

---

SALVO LO ESTABLECIDO EN LA PRESENTE GARANTÍA, NO EXISTEN GARANTÍAS SOBRE EL PRESENTE PRODUCTO, YA SEAN EXPRESAS O TÁCITAS, Y SAMSUNG DESCONOCE TODAS LAS GARANTÍAS QUE INCLUYEN, AUNQUE NO EN CARÁCTER TAXATIVO, CUALQUIER GARANTÍA TÁCITA DE QUE EL PRODUCTO SE ENCUENTRA EN CONDICIONES APTAS PARA LA VENTA, DE DEFRAUDACIÓN DE DERECHOS O DE QUE EL PRODUCTO SE ADECUA A LOS FINES ESPECÍFICOS PARA LOS CUALES SE ADQUIERE.

NINGÚN AVAL O GARANTÍA OTORGADOS POR PERSONA, COMPAÑÍA O CORPORACIÓN ALGUNA CON RESPECTO AL PRESENTE PRODUCTO REVESTIRÁ CARÁCTER VINCULANTE PARA SAMSUNG. SAMSUNG NO SERÁ RESPONSABLE POR PÉRDIDA DE INGRESOS O LUCRO CESANTE, IMPOSIBILIDAD DE GENERAR AHORROS U OBTENER OTROS BENEFICIOS, O CUALQUIER DAÑO DERIVADO DE CIRCUNSTANCIAS ESPECIALES, DAÑO IMPREVISTO O DERIVADO CAUSADO POR EL USO, USO INCORRECTO, O INCAPACIDAD PARA USAR EL PRESENTE PRODUCTO, INDEPENDIENTEMENTE DE LA TEORÍA LEGAL EN QUE SE FUNDE EL RECLAMO Y AUN CUANDO SE LE HAYA NOTIFICADO A SAMSUNG DE LA POSIBILIDAD DE TALES DAÑOS.

NINGÚN RESARCIMIENTO DE NINGUNA ÍNDOLE CONTRA SAMSUNG SUPERARÁ EL MONTO DE COMPRA DEL PRODUCTO VENDIDO POR SAMSUNG Y CAUSANTE DEL PRESUNTO DAÑO. SIN LIMITAR LO PRECEDENTE, EL COMPRADOR ASUME TODO EL RIESGO Y LA RESPONSABILIDAD POR PÉRDIDA, DAÑO O LESIÓN AL COMPRADOR Y A LOS BIENES DEL COMPRADOR Y A TERCEROS Y A SUS BIENES DERIVADOS DEL USO, USO INCORRECTO O INCAPACIDAD PARA USAR EL PRESENTE PRODUCTO. LA PRESENTE GARANTÍA LIMITADA NO SE EXTENDERÁ A NINGUNA PERSONA DISTINTA DEL COMPRADOR ORIGINAL DEL PRESENTE PRODUCTO, ES INTRANSFERIBLE Y ESTABLECE SU EXCLUSIVA REPARACIÓN.

Algunas provincias no permiten limitaciones en cuanto al plazo de una garantía implícita, o la exclusión o limitación de daños imprevistos o derivados, por lo que las limitaciones o exclusiones antedichas pueden no aplicarse en su caso. Esta garantía le otorga derechos específicos, y además puede tener otros derechos que varían según la provincia en la que se encuentre.

**Para recibir un servicio técnico de garantía, comuníquese con SAMSUNG a:**

**Samsung Electronics Canada Inc. 2050 Derry Road West, Mississauga, Ontario L5N 0B9 Canada.**

**1-800-SAMSUNG (726-7864)**

**[www.samsung.com/ca/support](http://www.samsung.com/ca/support) (English)**

**[www.samsung.com/ca\\_fr/support](http://www.samsung.com/ca_fr/support) (French)**

Las visitas de un Ingeniero de reparaciones para explicar funciones, el mantenimiento o la instalación no están cubiertas por la garantía.

Contacte con su agente de Samsung para que lo ayude con cualquiera de estos problemas.

notas

---

notas

---

notas

---

# SAMSUNG

¿TIENE PREGUNTAS O COMENTARIOS?

País	LLAME	O VISITE NUESTRA PÁGINA WEB
U.S.A	1-800-SAMSUNG (726-7864)	<a href="http://www.samsung.com/us/support">www.samsung.com/us/support</a>
CANADA	1-800-SAMSUNG(726-7864)	<a href="http://www.samsung.com/ca/support">www.samsung.com/ca/support</a> (English) <a href="http://www.samsung.com/ca_fr/support">www.samsung.com/ca_fr/support</a> (French)
MEXICO	800-SAMSUNG	<a href="http://www.samsung.com/mx/support">www.samsung.com/mx/support</a>



DC68-03774A-10