

Dishwasher installation guide



**These installation instructions are intended
for use by qualified installers.**

If you are having problems installing this dishwasher
Please call : **1-800-SAMSUNG (726-7864)**
for assistance : www.samsung.com

imagine the possibilities







Thank you for purchasing this Samsung product.

safety instructions

Throughout this manual, you'll see Warning and Caution notes. These warnings, cautions, and the important safety instructions that follow do not cover all possible conditions and situations that may occur. It's your responsibility to use common sense, caution, and care when installing, maintaining, and operating the dishwasher. Samsung is not liable for damages resulting from improper use.

IMPORTANT SAFETY INSTRUCTIONS

What the icons and signs in this installation guide mean:

 WARNING	Hazards or unsafe practices that may result in severe personal injury or death .
 CAUTION	Hazards or unsafe practices that may result in personal injury or property damage .
 CAUTION	To reduce the risk of fire, explosion, electric shock, or personal injury when using the dishwasher, follow these basic safety precautions:
	Follow directions explicitly.
	Make sure the machine is grounded to prevent electric shock.
	Call the service center for help.

These warning signs are here to prevent injury to you and others.

Please follow them explicitly.

After reading this section, keep it in a safe place for future reference.

 Read all instructions before using the appliance.

Install and store the dishwasher inside, away from exposure to weather.



Do not install the dishwasher near electrical components. Keep the dishwasher away from open flames.

Do NOT install the dishwasher on a carpet as this is a fire hazard.

Do NOT install the dishwasher in a location where the water may freeze (where the temperature falls below 32 °F (0 °C)). Frozen water in the hoses or pipes may damage the dishwasher.

As with all equipment using electricity, water and moving parts, potential hazards exist. To safely operate this appliance, become familiar with its operation and exercise care when using it.



The dishwasher must be properly grounded. Never connect it to an ungrounded outlet.

Prior to removal of original dishwasher and the installation of your new unit, make sure to switch off your circuit breaker. Do not connect the dishwasher until you have completed the installation. Connecting the power cable is the last step when installing the dishwasher.

All wiring and grounding must be done in accordance with the electrical code applicable to the region.

GROUNDING INSTRUCTIONS

For a permanently connected appliance:

This appliance must be connected to grounded metal, a permanent wiring system, or an equipment-grounding conductor must be run with the circuit conductors and connected to the equipment-grounding terminal or lead on the appliance.

The dishwasher is very heavy. Do not attempt to move or carry a dishwasher alone. Two or more people are needed to move a dishwasher and avoid potential injuries.



If the power cable is damaged, it must be replaced by the manufacturer, a service agent or similarly qualified person in order to avoid a hazard.



Do not touch the power cable with wet hands.



Do not connect another appliance to the same power outlet as the dishwasher.

Make sure to use a new water supply line. Old lines are susceptible to breakage because they become hardened and may cause property damage due to a water leakage.

The dishwasher must be connected to a hot water supply with a temperature between 120 °F (49 °C) ~ 149 °F (65 °C). This temperature range provides the best washing result and shortest cycle time. Temperature should not exceed 149 °F (65 °C) to prevent damage to dishes.

Ensure that the water supplied to the dishwasher does not freeze. Frozen water can damage the hoses, valves, pump, or other components.

Certified residential dishwashers are not intended for licensed food establishments. (NSF/ANSI Standard 184 for Residential Dishwashers)

For a full list of safety information, please refer to the User Manual.

BEFORE INSTALLING THE DISHWASHER



WARNING



Tip-Over Hazard

- Do not use the dishwasher until it is correctly installed.
- Do not push down on the door when it is open.
- Do not place excessive weight on the open door.



Electric Shock Hazard

Failure to follow these instructions can result in death, fire, or electric shock:

- Electrically ground the dishwasher
- Connect the ground wire to the green ground connector in the junction box.
- Do not use an extension cord.

To reduce the risk of electric shock, fire, or injury to persons, the installer must ensure that the dishwasher is completely enclosed at the time of installation.

contents

PREPARING THE DISHWASHER ENCLOSURE

5

- 5 Product dimensions
- 5 Enclosure dimensions

INSTALLING THE DISHWASHER

6

- 6 STEP 1 Check the parts and tools
- 8 STEP 2 Select the best location for the dishwasher
- 9 STEP 3 Check water supply requirements and cautions
- 10 STEP 4 Check the electrical requirements and cautions
- 11 STEP 5 Unpacking and inspecting the dishwasher
- 13 STEP 6 Preparing the dishwasher
- 14 STEP 7 Placing the dishwasher and connecting the hot water supply line
- 15 STEP 8 Leveling the dishwasher
- 16 STEP 9 Securing the dishwasher
- 17 STEP 10 Connecting the drain hose
- 20 STEP 11 Wiring connections
- 21 STEP 12 Completing the installation

SPECIFICATIONS

22

preparing the dishwasher enclosure

PRODUCT DIMENSIONS

Side view

DW80K7050 Series

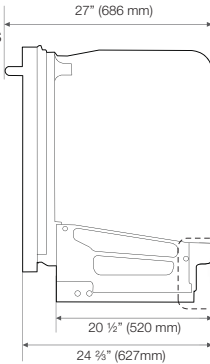

Rear view

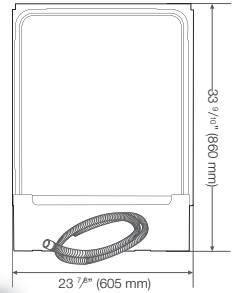

Side view

DW80K5050 Series

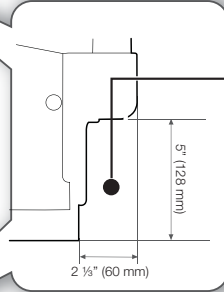
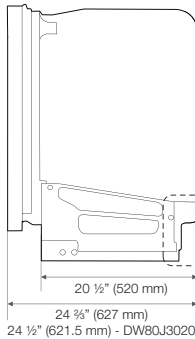

The water supply line, power cable and drain hose should go through this space behind the dishwasher. Then, the power cable run in channels under the dishwasher to connections in the front.

ENCLOSURE DIMENSIONS

 This dishwasher is designed to be enclosed on the top and on both sides by a standard residential kitchen cabinet unit.

The installation enclosure must be clean and free of any obstructions.

The enclosure must be at least 24 inches wide, 24 inches deep, and 34 1/8 inches high.

For the front door of the dishwasher to be flush with the leading edge of the counter top, the counter top must be at least 25 inches deep.

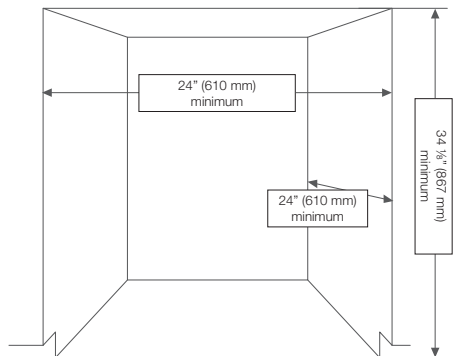

installing the dishwasher

Be sure that you or your installer follow these instructions closely so that the new dishwasher works properly and that you're not at risk of injury when washing dishes.

STEP 1 CHECK THE PARTS AND TOOLS

Before starting on the installation, prepare all the necessary tools and parts required to install the dishwasher. This will save installation time and simplify the installation process.

Parts required

Provided with the dishwasher. Check when you unbox the dishwasher in Step 5.



2 Installation Brackets



2 Flat Head Screws
(For the installation
bracket)



2 Screws
(for the kick plate)

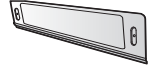

Kick Plate



Protective sticker

Not provided



Power cable



Twist on wire
connector



Strain relief



Electrical tape &
Standard duct tape



Hot water supply line



90° Fitting (3/4")



Tube fittings



Teflon® tape or sealing
compound



Hose clamp



Air gap



Rubber connector













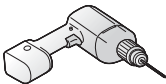

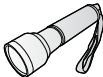

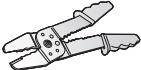
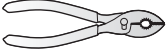
For the hot water supply line – We strongly recommend using 3/8" minimum O.D. copper tubing with a compression fitting or a flexible stainless steel braided hot water supply line.

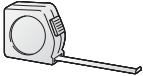
[Warning: Do not use plastic tubing. Plastic tubing can deteriorate over time and cause a leak inside the tube fitting.]

You also need a 90° Fitting with 3/4" N.P.T. external pipe threads on one end and a fitting sized to fit your hot water supply line (copper tubing/compression fitting or braided hose) on the other.

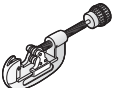
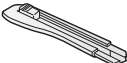
For the power cable, we recommend a jacketed 12-2 cable with ground. Note that some local codes may require the cable to have a BX style metal jacket.

Tools required

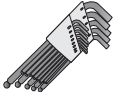
			
Electric drill	Safety glasses	Gloves	Flashlight
			
Adjustable wrench	Wire stripper	Pliers	Nipper
			
Tape measure	Pencil	Phillips screwdriver	Flat screwdriver
			
Tubing cutter	Cutting knife	Hole saw	Level
			
Torx t20	Hex L-wrench		

installing the dishwasher

New installation



If the dishwasher is a new installation, most of the installation work must be done before the dishwasher is moved into place.

Replacement

If the dishwasher is replacing an old dishwasher, you must check the existing dishwasher connections for compatibility with the new dishwasher. Replace the existing connections as necessary.

STEP 2 SELECT THE BEST LOCATION FOR THE DISHWASHER

The following criteria are important to ensure the best location for the dishwasher:

- The location must have a solid floor that is able to support the weight of the dishwasher.
- The location must be near a sink with easy access to the water supply, drain, and electrical outlet.
-  For the drain to operate properly, the dishwasher should be installed within 9.8 ft (3 m) of the sink.
- The location must let you load your dishes into the dishwasher easily.
- The location must have sufficient space for the dishwasher door to open easily and provide enough space between the dishwasher and the cabinet sides (at least 0.1 in (2 mm)).
-  If the dishwasher is installed in a corner, ensure that the side of the dishwasher is more than 2 in. (50 mm) from the wall or cabinet to its right or left.
- The wall at the back must be free of obstructions.

If this is a new installation, follow these steps:

1. Using a 2 ½ inch hole saw, cut a hole into the side of the cabinet that holds the sink as shown in Figure 1-1 below.
 2. If the base inside the sink cabinet is raised above the kitchen floor and is higher than the connections on the dishwasher, make a hole in the base inside the cabinet and in the cabinet side as shown in Figure 1-2.
-  Depending on where your electrical outlet is, you may need to cut a hole in the opposite cabinet side.

<Figure 1-1>

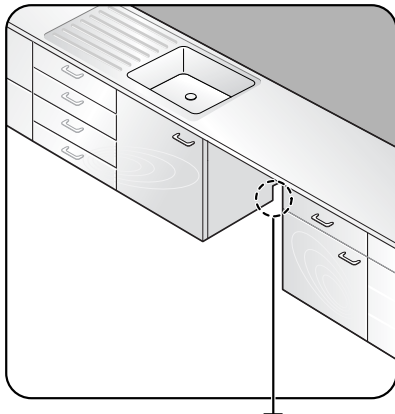

The hole for the water supply line, drain hose and power cables.

<Figure 1-2>

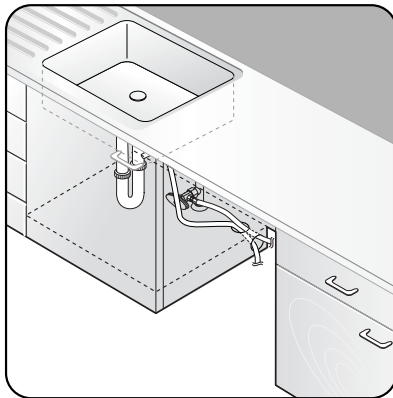

STEP 3 CHECK WATER SUPPLY REQUIREMENTS AND CAUTIONS

- The hot water supply line pressure must be between 20~120 psi (140~830 kPa).
- Adjust the water heater to deliver water between 120 °F (49 °C) ~ 149 °F (65 °C).
 - The dishwasher must be connected to a hot water supply between 120 °F (49 °C) ~ 149 °F (65 °C). This temperature range provides the best washing result and shortest cycle time. Temperature should not exceed 149 °F (65 °C) to prevent damage to dishes.
 - Ensure that the water supply valve is turned off before connecting the hot water supply line to the dishwasher.
 - Seal the hot water supply line connections using teflon tape or sealing compound to stop any water leakage.
 - The drain hose connected to the dishwasher must be run through the hole in the side wall so it can be connected to the drain outlet of the sink. When you install the dishwasher, ensure there is nothing on the drain hose and be careful not to tear it during the installation process.

<Figure 2>

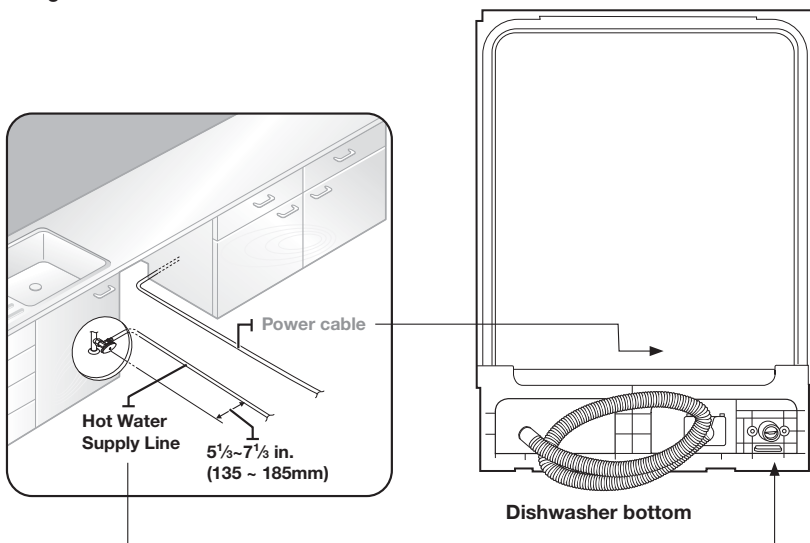

installing the dishwasher

STEP 4 CHECK THE ELECTRICAL REQUIREMENTS AND CAUTIONS

The electrical requirements for the dishwasher are as follows:

- In the United States, install in accordance with the National Electric Code/State and Municipal codes and/or local codes.
- In Canada, install in accordance with the Canadian Electric Code C22.1-latest edition/Provincial and Municipal codes and/or local codes.
- For cable direct connections.
 - Use flexible, armored or non-metallic sheathed, copper wire with a grounding wire that meets the wiring requirements for your local codes and ordinances.
 - Use the strain relief method provided with the wiring junction box or install a U.L.-listed/CSA-certified clamp connector to the wiring junction box. If using conduit, use a U.L.-listed/CSA-certified conduit connector.
- For power cord connections
 - The power supply cord must plug into a mating three prong, grounded outlet, located in the cabinet next to the dishwasher opening. The outlet must meet your local codes and ordinances. Use a U.L.-listed/CSA-certified power cord kit.
 - The dishwasher must be connected to an electrical supply that provides the voltage and amperage marked on the rating plate of the unit: 15 amps, 120 volts, 60Hz AC.
 - Ensure that the circuit breaker connected to the dishwasher is off.
 - The power cable must not extend more than 4 ft (1.2 m) from the side of the dishwasher.
 - Check with a qualified electrician or serviceman if you are unsure whether the dishwasher is properly connected.
 - Do not connect another appliance to the same power outlet as the dishwasher.
 - Before connecting the power cable to the dishwasher, ensure that there are no electrical hazards (which may result in fire, explosion, electric shock, or personal injury).
 - The power cable must pass through the channel on the bottom of the dishwasher as shown in Figure 3.

<Figure 3>

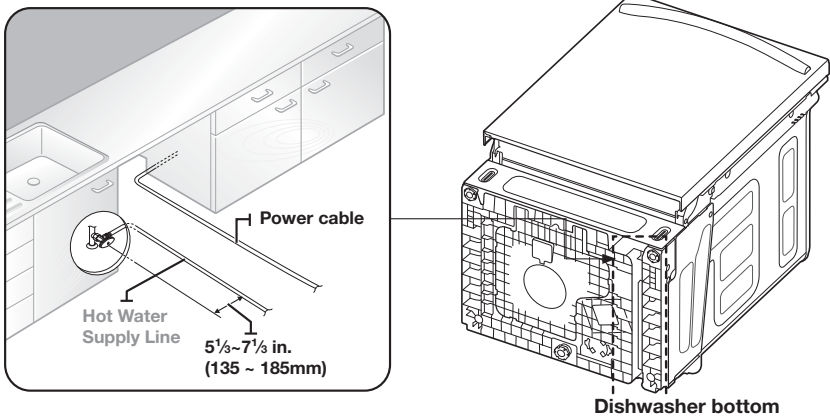

STEP 5 UNPACKING AND INSPECTING THE DISHWASHER

Unbox the dishwasher in an open area free of obstruction both around the carton and overhead. We recommend that you retain the carton and all of the packing materials until the dishwasher is fully installed and operational to ensure you have removed all the product's components from the carton prior to disposal.

Unboxing

1. Position the carton right-side-up with top arrows pointing upwards.
2. Unbuckle or cut the four straps securing the carton top.
3. Lift the top of the telescoping carton clear of the carton tray and the contents, and then turn it over and place it on the floor.
4. Put the straps and all of the packing materials from around the dishwasher inside the carton top, inspecting them for any signs of damage.
5. Locate and set aside the dishwasher's kick plate. The Kick plate is attached to packing material of the dishwasher.

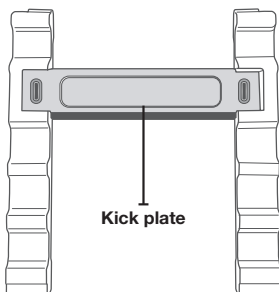

6. Lift the dishwasher from the carton tray, and then place it on the floor. Put the tray into the carton top.
7. Remove the bag that protects the dishwasher during shipping.



ALWAYS LIFT THE Dishwasher TO MOVE IT. Sliding it over rough surfaces can damage the dishwasher's feet and sliding the feet over finished surfaces can, in some cases, damage that finish or the underlying surface.

8. There is also packing inside the dishwasher that you may want to leave in place until the dishwasher is installed.
9. **DO NOT**, under any circumstances, remove the sound-absorbent padding that surrounds the exterior of the tub of the dishwasher.

Inspecting

Mechanical

1. Check the plastic base assembly to ensure that it is intact
2. Check the dishwasher's feet to ensure they are in place and can be adjusted so you can level and secure the dishwasher.
3. Check all the visible components on the bottom of the dishwasher to ensure they are intact and secure.
4. Check the door latch, the operation of the hinges, and confirm the door is properly secured to the dishwasher.

installing the dishwasher

Plumbing

1. Check the hot water connection on the front left-side of the base of the dishwasher. The mounting plate should be secured to the front of the base, the threads inside the connection should be smooth and shiny, and the area should be clean and free of any debris.
2. Check the plastic Brake and Sensor cases to ensure these assemblies are not cracked and that all connections are secure.
3. Check the drain hose for any holes or deformities that could allow a water leak during draining.

Electrical

1. Confirm the junction box cover is secured to the junction box on the front right-side of the base of the dishwasher.
2. Confirm the electrical box was not damaged during shipping and that it is secured to the base of the dishwasher.

Appearance



1. Confirm there are no dents or scratches on the front of the dishwasher.
2. Check the edges of the doors for any roughness or cracking
3. Check the control panel to ensure it is clear and unscratched, and that all the control markers are in their proper places.

Parts

1. Confirm you have all the parts listed in Step 1 on page 6.

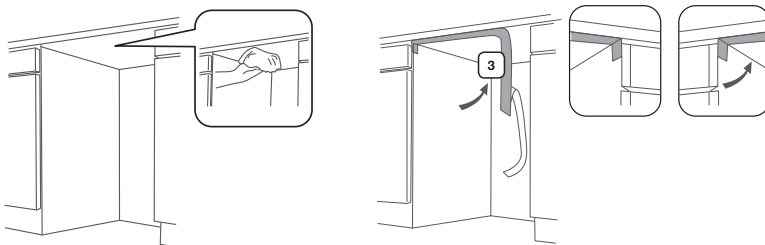
STEP 6 PREPARING THE DISHWASHER



1. Install the Protective sticker .
-  Attach the Protective sticker to the bottom of the counter top as shown in the picture.

2. Ensure that the circuit breaker and water supply valve are turned off before proceeding with the following steps.



Before you move or lay down the dishwasher for installation, make sure to adjust the height of the legs so the legs are as short as possible. This prevents the legs from breaking. Level the dishwasher by adjusting the height of the legs after you have the dishwasher in place.

3. Make sure there are no kinks and that the hose is not bent at any extreme angles that could constrict the flow of water.
4. Remove the junction box cover located at the bottom front right of the dishwasher using a screwdriver, and then install the strain relief (Figure 4 - C). Make sure to keep the junction box cover you removed. It is used in Step 11, Wiring Connections.
5. If the countertop is made of wood or a material that is not damaged by drilling, attach the two (2) installation brackets that were supplied with the dishwasher using the supplied screws (Figure 4 - A). They will be used in Step 9, Securing the Dishwasher.

<Figure 4>

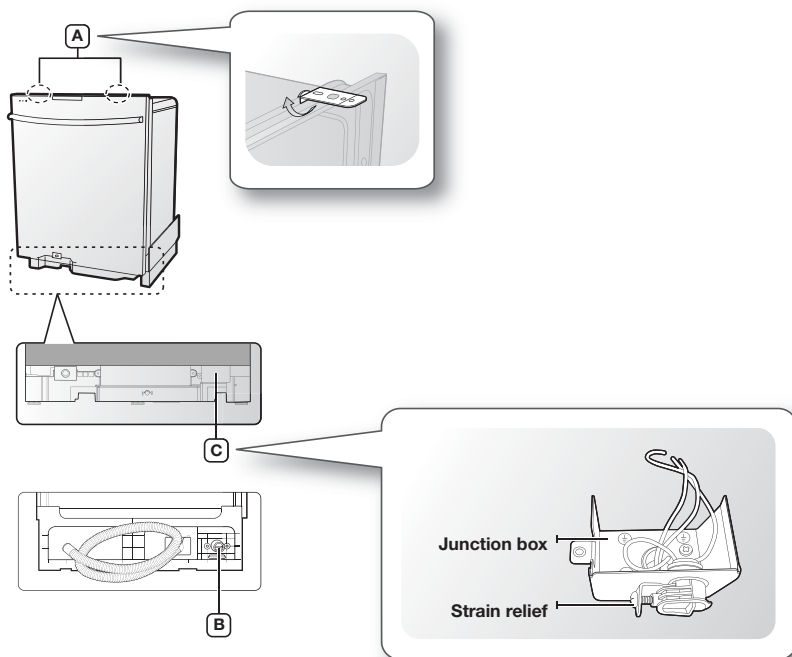

CAUTION

**Do not overtighten the 90° elbow.
(Below 280 lb·in (31.6 N·m))
Doing so may damage the water inlet valve
and cause a water leak.**

installing the dishwasher

STEP 7 PLACING THE DISHWASHER AND CONNECTING THE HOT WATER SUPPLY LINE

1. Adjust the three leveling legs at the bottom of the dishwasher after measuring the height of the cabinet opening from under the countertop to the floor. (See Step 8, Leveling the Dishwasher.)
2. Locate the hot water supply line and the power cable.
3. Place the dishwasher so that the power cable is in the right channel of the base of the dishwasher. Use standard duct tape or cable ties to secure the electrical cable to their adjacent channels in the base. This can prevent the electrical cable from being squeezed when you push the the dishwasher into place.
4. Pull the drain hose through the hole in the sink cabinet side wall. Keep it free of kinks.
5. Make sure the hot water supply line is not twisted, and then connect the hot water supply line to the elbow joint.
6. Slide the dishwasher carefully into the installation space. If possible, gently pull any excess lengths of water supply line, drain hose, or power cable back as you move the dishwasher. Get a second or third person to help you do this if necessary.

 Do not place the dishwasher on the water supply line, drain hose, or power cable. Also, make sure they are not folded or twisted.

<Figure 6>

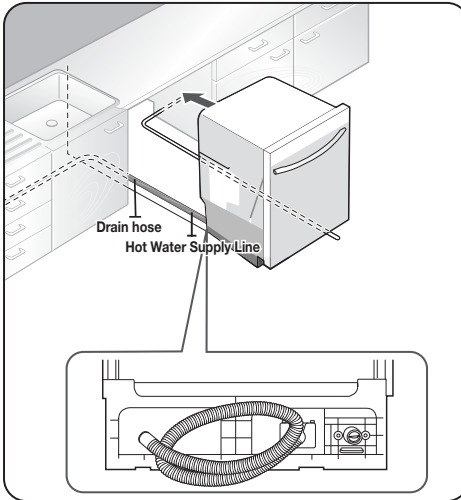

<Figure 7>

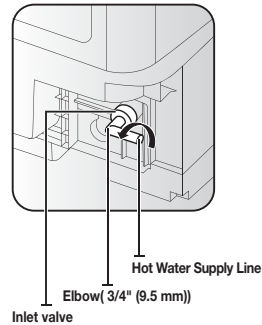

CAUTION

Do not overtighten the 90° Fitting.
(Below 280 lb·in (31.6 N·m))
Doing so may damage the water inlet
valve and cause a water leak.

STEP 8 LEVELING THE DISHWASHER

1. Open the door and place the level against the top of the tub on the inside and check if the dishwasher is level. If it is not level, rotate the leveling legs at the bottom front of the dishwasher until the dishwasher is level. See the first note below for instructions on adjusting the height of the front legs.

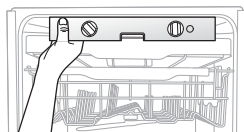

2. Use the level to check if the dishwasher is level front to back, as shown in the figure to the right. If the dishwasher is not level front to back, adjust the height of the rear leg until the dishwasher is level. See the second note below for instructions on adjusting the rear leg.

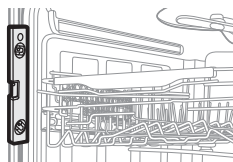

3. Open the door of the dishwasher and check if both the tub and door clearances are correct.

If not, rotate the leveling legs on the bottom front of the dishwasher. You can also check this by placing a level against an inside front vertical surface of the tub.

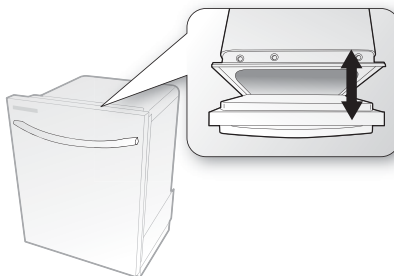

- ☑ If the leveling legs are rotated to the right (counter clockwise), they are loosened and the front of the dishwasher is raised. If they are rotated to the left (clockwise), they are tightened and the front of the dishwasher is lowered.

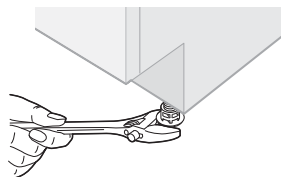

- ☑ To adjust the height of a rear leg, turn the Hexbolt (at the front of the base) to the left to raise the back of the dishwasher using the proper tool (Hex L-wrench or similar tool).

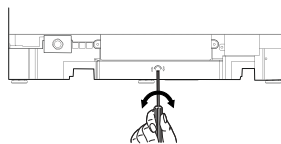

Before you move the dishwasher for installation, make sure to adjust the height of the legs so the legs are as short as possible. This prevents the legs from breaking. Level the dishwasher by adjusting the height of the legs after you have the dishwasher in place.



The dishwasher can leak if it's tilted by more than 1 degree.

installing the dishwasher

STEP 9 SECURING THE DISHWASHER

You must fix the dishwasher to the countertop or cabinet side walls for additional stability and safety.

- 1.** If the countertop is made of wood or the material will not be damaged by drilling, follow the instructions in **2-1** below.
If the countertop is made of granite, marble, or any other material that can be damaged by drilling, follow the instructions in **2-2** below.

- 2-1.** If the installation brackets on the front of the dishwasher extend cut them down using a nipper as shown in Figure 8 on the next page.
Put a large towel into the bottom of the dishwasher to prevent wood shavings or a dropped screw from falling into the dishwasher.
Carefully drill screw holes into the counter top bottom by passing the drill bit through a screw hole in each bracket, and then drilling into the counter top bottom beneath.
Make sure the hole you drill is smaller than the diameter of the screw.
Insert the provided screws into the brackets, and then tighten to secure the dishwasher to the counter top.

- 2-2.** Put a large towel into the bottom of the dishwasher to prevent wood shavings or a dropped screw from falling into the dishwasher. Remove the tub spacer caps with the tip of a screwdriver. The caps are just inside the tub near the top of the tub on both sides (Figure 9 on the next page).

Drill a hole into the sides of the kitchen cabinet on both sides by carefully passing a drill bit through the screw holes exposed by the removal of the spacer caps, and then drilling into the cabinet side beneath.

Make sure the hole you drill is smaller than the diameter of the screw.

Also make sure the drill bit does not strike the sides of the spacer cap holes. Insert the provided screws into the holes, and then tighten to secure the dishwasher to the cabinet. Make sure the tub is not distorted by pressure from the screws.

If the tub is distorted, loosen the screws a little.

Replace the tub spacer caps.



- The screws or tub spacer cap may fall into the dishwasher while you are working with the door open. Cover the interior of the dishwasher with a towel to prevent any screws from falling into the dishwasher. If any foreign items such as a screw get into the dishwasher, it may cause noise, an abnormal operation, damage, or a malfunction.
- Use a magnetic screwdriver to help prevent screws from falling into the dishwasher.
- If a foreign item such as a screw gets into the dishwasher and you are unable to remove it, the dishwasher needs to be disassembled. Contact a qualified service technician for this.

<Figure 8>

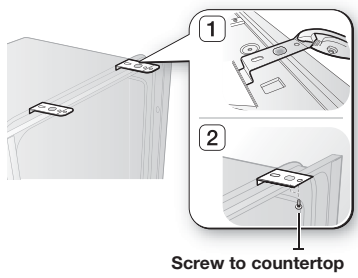

<Figure 9>

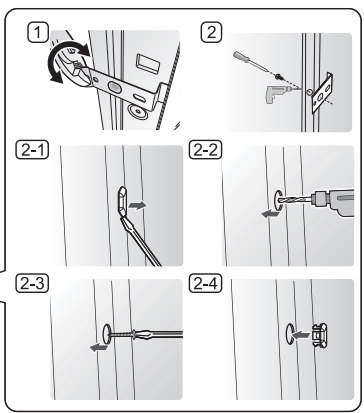
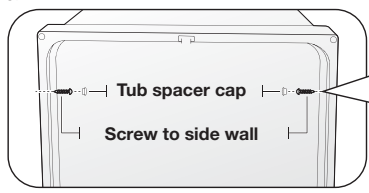

STEP 10 CONNECTING THE DRAIN HOSE

1. Check the parts on the sink to which the drain hose will be connected.
2. There are several ways to insert the drain hose into the drain hose connector of the sink, as shown in the following figures. You must connect the drain hose in accordance with the water pipe installation regulations in your region.

<Figure 10>



Case 1. Without disposal

Without disposal	With an air gap/without disposal	Without an air gap

installing the dishwasher

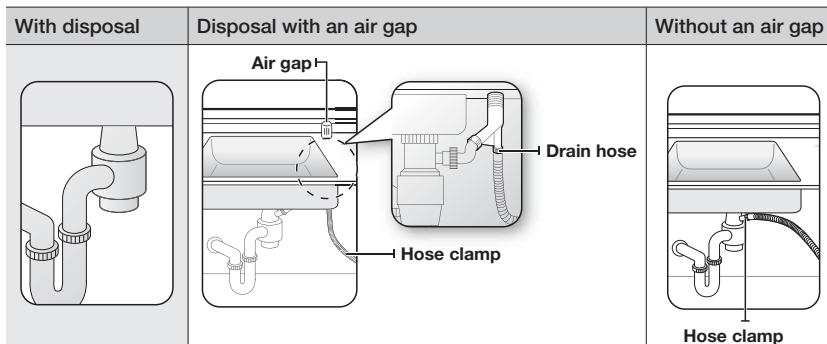
Case 2. With disposal



3. Check the size of the sink's drain hose connector. If needed, cut the drain hose so its end fits onto the sink connector (1" or 5/8" - as shown in Figure 11 below). If the end of the drain hose does not fit onto the drain hose connector of the sink, use an adaptor purchasable at a plumbing/hardware supply store.
 4. Slide a hose clamp over the end of the drain hose. Attach the drain hose to the sink connector, slide the hose clamp to the end of the hose, and then tighten the hose clamp.
Note : You must use a hose clamp. Failure to do so may cause water leakage.
 5. If there is no air gap, make sure to hang the middle of the drain hose well above the sink cabinet base to prevent backflow (see Figure 13 on the next page).
 6. When drilling a hole for the drain hose on the cabinet wall, take caution not to damage the drain hose by sharp edges of the hole. On wooden walls, use sand paper to soften the edges. On metal walls, use insulation tape or duct tape to cover the sharp edges around the hole.
 7. Take caution not to damage the drain hose when installing the dishwasher on the floor, wall, or cabinet.
-  To prevent leaks or drainage problems, make sure the drain hose is not damaged, kinked, or twisted.
8. Do not cut the wrinkled area of the drain hose to fit the size. When arranging the drain hose, take caution not to contact on sharp edges of the cabinet or under-sink.
-  • Be careful when cutting off the end of the drain hose as there is a risk of injury. Clean around the sink's drain connection so that it does not damage the hose. Check for any foreign items in the drain hose and remove them.
- When arranging the drain hose, make sure the drain hose is not cut, torn, or broken by any sharp edges of the floor, the product itself, or the cabinet. A damaged drain hose causes a leak.

<Figure 11>

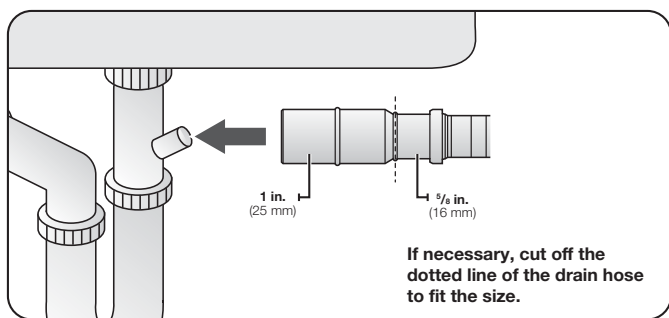

<Figure 12>

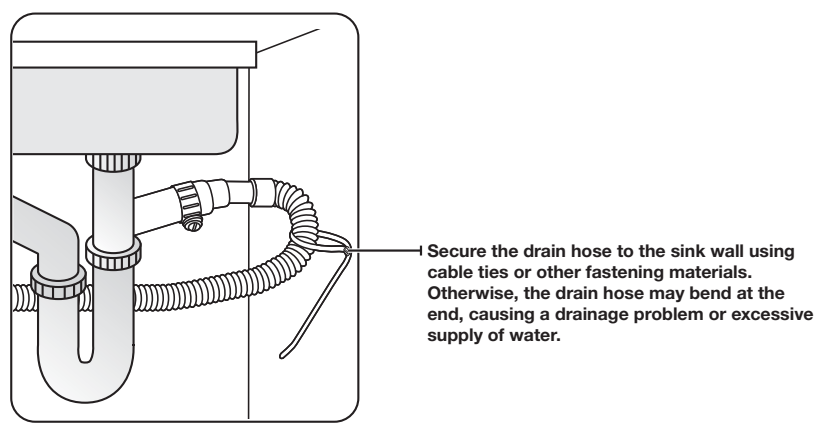

<Figure 13>

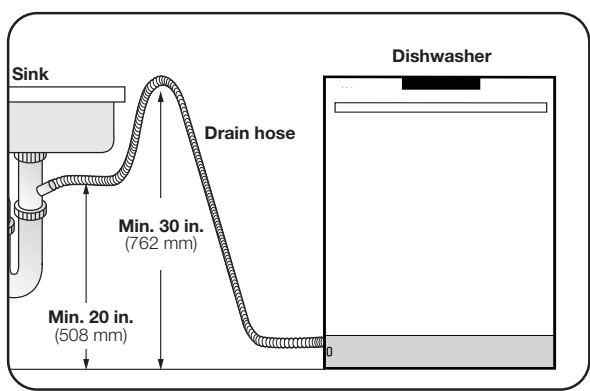

installing the dishwasher

STEP 11 WIRING CONNECTIONS

1. Before connecting the power cable to the dishwasher, make sure the circuit breaker is off.
2. In the junction box located at the front bottom right of the dishwasher, find the three power wires from the dishwasher including the grounding line.
3. Pass the power cable through the strain relief, and then into the junction box (Figure 14).
4. Connect the black wire of the dishwasher to the black wire of the power cable by inserting both into a wire nut and then rotating the wire connector as shown in Figure 15.
Connect the white wire to the white wire and the green to the green in the same manner.
5. Recheck each wire to ensure it is connected correctly and securely.
Each colored wire should be connected to the corresponding wire of the same color.
White should be connected to white, black to black, and green to green.
6. Replace the junction box cover on the dishwasher.

<Figure 14>

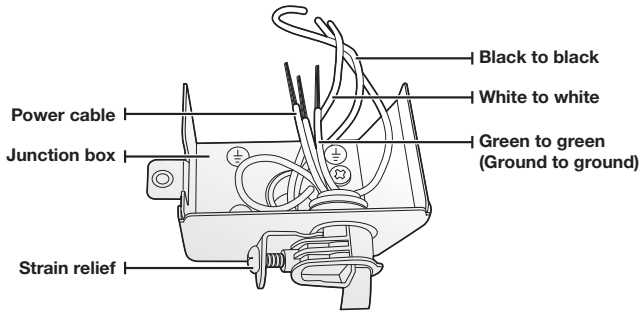

<Figure 15>

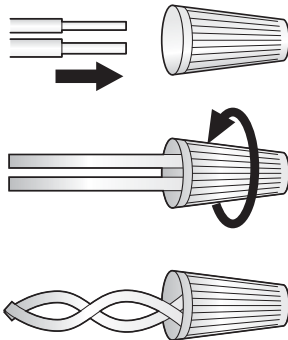

WARNING

Electrical Shock Hazard

To avoid electrical shock, do not work on an energized circuit. Doing so could result in serious injury or death. Only qualified electricians should perform electrical work. Do not attempt any work on the dishwasher electric supply circuit until you are certain the circuit is de-energized.

WARNING

Fire Hazard

To avoid a fire hazard, make sure electrical work is properly installed. Only qualified electricians should perform electrical work.

-  Recheck each wire to ensure it is connected correctly and securely.
Each colored wire should be connected to the corresponding wire of the same color.

STEP 12 COMPLETING THE INSTALLATION

1. Open the door and remove all foam, paper packaging, and unnecessary parts.
2. Turn on the circuit breaker you turned off before you began the installation.
3. Open the water supply valve to supply water to the dishwasher.
4. Turn on the dishwasher, and then select and run a cycle.

 Check if the power turns on correctly and if there is any water leakage while the dishwasher is operating. If no errors occur while it is operating, turn off the dishwasher, and then go to Step 5 below.

If an error has occurred, turn off the dishwasher, close the water supply valve, and then refer to the user manual or contact a service center 1-800-SAMSUNG (726-7864).

 **CAUTION** Make sure to check for water leakage on both ends of the water supply line and drain hose connector.

5. Confirm that the kick plate gasket is on the bottom of the kick plate. To install the kick plate, refer to the figure below.

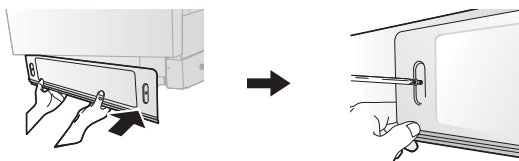

specifications

Power supply	120 V, 60 Hz AC only
Water pressure	20 ~ 120 psi (140 ~ 830 kPa)
Dimensions (Width×Depth×Height)	23 ⁷ / ₈ x 24 ³ / ₄ x 33 ⁹ / ₁₀ in. (605 x 627 x 860 mm) (DW80K7050 Series) 23 ⁷ / ₈ x 24 ¹ / ₂ x 33 ⁹ / ₁₀ in. (605 x 621.5 x 860 mm) (DW80K5050 Series)
Nominal inlet water temperature	120 °F (49 °C)

 Specifications are subject to change without notice for quality improvement purposes.
The actual appearance of the dishwasher may differ from the illustrations in this manual.

notes

SAMSUNG

Serie DW80K7050
Serie DW80K5050

Lavavajillas

guía de instalación



Estas instrucciones de instalación están dirigidas a instaladores calificados.

Si tiene problemas al instalar esta lavavajillas
Llame al: **1-800-SAMSUNG (726-7864)**
para recibir asistencia: www.samsung.com

imagine las posibilidades

Gracias por adquirir este producto Samsung.







SAMSUNG

instrucciones de seguridad

A lo largo de este manual, encontrará notas de Advertencia y Precaución. Las siguientes advertencias, precauciones e instrucciones de seguridad importantes no cubren todas las posibles condiciones y situaciones que pueden ocurrir. Es su responsabilidad actuar con sentido común, precaución y cuidado cuando instale, realice el mantenimiento y ponga en funcionamiento la lavavajillas. Samsung no se responsabiliza por los daños ocasionados por un uso inadecuado.

INSTRUCCIONES DE SEGURIDAD IMPORTANTES

Significado de los íconos y señales de esta guía de instalación:

 ADVERTENCIA	Peligros o prácticas inseguras que pueden causar lesiones físicas graves o la muerte.
 PRECAUCIÓN	Peligros o prácticas inseguras que pueden causar lesiones físicas o daños materiales.
 PRECAUCIÓN	Para reducir el riesgo de incendio, explosión, descargas eléctricas o lesiones físicas cuando usa esta lavavajillas, siga estas instrucciones de seguridad básicas:
	Siga las instrucciones explícitamente.
	Asegúrese de que la máquina esté conectada a tierra para evitar descargas eléctricas.
	Llame al servicio técnico para solicitar ayuda.

Estas señales de advertencia sirven para evitar que usted y otras personas sufran daños. Respételas completamente.

Después de leer esta sección, guárdela en un lugar seguro para consultas futuras.

 Lea todas las instrucciones antes de usar el electrodoméstico.

Instale y guarde la lavavajillas en un lugar interior, no expuesto a los factores climáticos.



No instale la lavavajillas cerca de componentes eléctricos. Mantenga la lavavajillas alejada de llamas abiertas.

NO instale la lavavajillas sobre una alfombra ya que existe peligro de incendio.

NO instale la lavavajillas en áreas donde el agua se congele (donde la temperatura descienda por debajo de 32 °F [0 °C]). El agua congelada en las mangueras o en las cañerías puede dañar la lavavajillas.

Al igual que con cualquier equipo que requiere electricidad, agua y piezas movibles, existen riesgos potenciales. Para usar este electrodoméstico en forma segura, familiarícese con su funcionamiento y manéjelo con cuidado cuando lo use.



Esta lavavajillas debe conectarse a tierra correctamente. Nunca la conecte a un tomacorriente sin conexión a tierra.

Antes de quitar la lavavajillas original e instalar la nueva unidad, asegúrese de desactivar su disyuntor. No conecte la lavavajillas hasta haber completado la instalación. El último paso de la instalación de la lavavajillas es la conexión del cable de alimentación.

Todo el cableado y la conexión a tierra deben realizarse en conformidad con el código eléctrico vigente en la región.

INSTRUCCIONES DE CONEXIÓN A TIERRA

Para un electrodoméstico con conexión permanente:

Este electrodoméstico debe estar conectado a un metal con conexión a tierra, un sistema de cableado permanente o a un conductor con conexión a tierra del equipo a los conductores del circuito y a la terminal con conexión a tierra del equipo.

La lavavajillas es muy pesada. No intente mover o trasladar una lavavajillas usted solo. Se necesitan dos o más personas para mover una lavavajillas y evitar lesiones potenciales.



Si se daña el cable de alimentación, este deberá ser reemplazado por el fabricante, su agente de reparaciones o una persona igualmente calificada a fin de evitar accidentes.



No toque el cable de alimentación con las manos mojadas.



No conecte otro electrodoméstico en el mismo tomacorriente donde está enchufada la lavavajillas.

Asegúrese de utilizar un conducto nuevo. Los conductos viejos pueden romperse debido a que se endurecen y pueden ocasionar daños materiales por pérdidas de agua.

La lavavajillas debe estar conectada al suministro de agua caliente con una temperatura entre 120 °F (49 °C) y 149 °F (65 °C). Este rango de temperatura ofrece un mejor resultado en el lavado y un ciclo más corto. La temperatura no deberá exceder los 149 °F (65 °C) para no dañar la vajilla.

Asegúrese de que el agua provista a la lavavajillas no se congele. El agua congelada puede dañar las mangueras, válvulas, bombas u otros componentes.

Las lavavajillas residenciales certificadas no han sido diseñadas para los establecimientos alimentarios autorizados.

(Estándar NSF/ANSI 184 para Lavavajillas de Uso Residencial)

Para obtener una lista completa de información sobre seguridad, remítase al Manual del usuario.

ANTES DE INSTALAR LA LAVAVAJILLAS



ADVERTENCIA



Riesgo de vuelco

- No utilice la lavavajillas hasta que no esté correctamente instalada.
- No ejerza presión sobre la puerta abierta.
- No coloque peso excesivo sobre la puerta abierta.



Riesgo de descarga eléctrica

El incumplimiento con estas instrucciones puede tener como resultado la muerte, incendios o descargas eléctricas:

- Conecte a tierra la lavavajillas.
- Conecte el cable a tierra a la conexión a tierra de color verde de la caja de conexiones.
- No utilice un cable prolongador.

Para reducir el riesgo de descarga eléctrica, incendio o lesiones físicas, el instalador debe asegurarse de que la lavavajillas esté completamente ensamblada en el momento de la instalación.

contenido

PREPARACIÓN DEL ESPACIO PARA LA LAVAVAJILLAS

5

- 5 Dimensiones del producto
- 5 Dimensiones del espacio

INSTALACIÓN DE LA LAVAVAJILLAS

6

- 6 PASO 1 Verificación de las piezas y las herramientas
- 8 PASO 2 Elección de la mejor ubicación para la lavavajillas
- 9 PASO 3 Verificación de los requisitos para el suministro de agua y precauciones
- 10 PASO 4 Verificación de los requisitos eléctricos y advertencias
- 11 PASO 5 Desempaque e inspección de la lavavajillas
- 12 PASO 6 Preparación de la lavavajillas
- 14 PASO 7 Colocación de la lavavajillas y conexión del conducto del suministro de agua caliente
- 15 PASO 8 Nivelación de la lavavajillas
- 16 PASO 9 Fijación de la lavavajillas
- 17 PASO 10 Conexión de la manguera de desagüe
- 20 PASO 11 Conexiones del cableado
- 21 PASO 12 Finalización de la instalación

ESPECIFICACIONES

22

- 22 Especificaciones

preparación del espacio para la lavavajillas

DIMENSIONES DEL PRODUCTO

Vista lateral

Serie DW80K7050

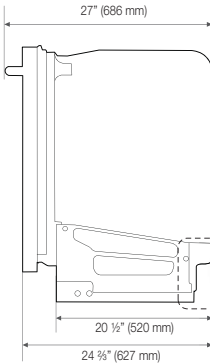

Vista posterior

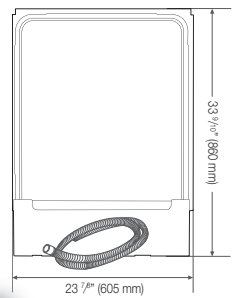

Vista lateral

Serie DW80K5050

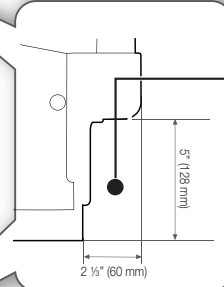
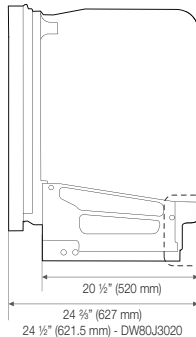

El conducto, el cable de alimentación y la manguera de desagüe deberían pasar por este espacio detrás de la lavavajillas. Luego, cable de alimentación pasa a través de canales debajo de la lavavajillas hacia las conexiones de la parte delantera.

DIMENSIONES DEL ESPACIO

 Esta lavavajillas está diseñada para colocarse entre los lados y encima de un gabinete en una cocina residencial estándar.

El espacio para la instalación debe estar limpio y libre de obstrucciones.

El espacio debe tener por lo menos 24 pulgadas de ancho, 24 pulgadas de profundidad y 34 1/8 pulgadas de altura.

Para que la puerta delantera de la lavavajillas esté nivelada con el borde delantero de la encimera, la encimera debe estar por lo menos a 25 pulgadas de profundidad.

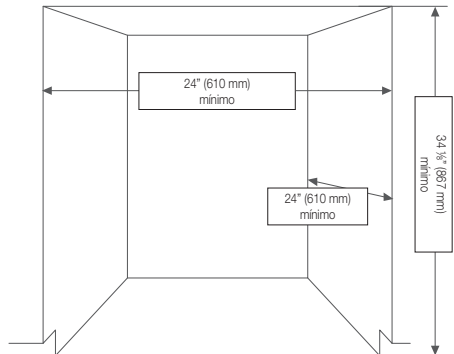

instalación de la lavavajillas

Asegúrese de que usted o su instalador siga estas instrucciones minuciosamente para que su nueva lavavajillas funcione adecuadamente y no existan riesgos de sufrir lesiones al lavar la vajilla.

PASO 1 VERIFICACIÓN DE LAS PIEZAS Y LAS HERRAMIENTAS

Antes de comenzar la instalación, prepare todas las herramientas y piezas necesarias requeridas para instalar la lavavajillas. Esto ahorrará tiempo y simplificará el proceso de instalación.

Piezas necesarias

Provistas con la lavavajillas. Verifique al desempacar la lavavajillas en el Paso 5.



2 ménsulas de instalación



2 tornillos con cabeza plana
(para la ménsula de instalación)



2 Tornillos
(para la placa de protección)

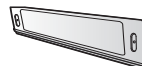

Placa de protección



Autoadhesivo protector

No provistas



Cable de alimentación



Conector de resorte



Alivio de tensión



Cinta aislante y cinta americana estándar



Conducto de suministro de agua caliente



Adaptador 90° (3/4")



Adaptador del tubo



Cinta® Teflón o pasta de sellado



Abrazadera de manguera



Espacio de aire



Conector de goma



Para el conducto de suministro de agua caliente – Recomendamos especialmente usar un tubo de cobre de diámetro exterior de un mínimo 3/4" con adaptador de compresión o un conector flexible de acero inoxidable para el suministro de agua caliente.

[Advertencia: No utilice tubos de plástico. Los tubos de plástico se pueden deteriorar con el tiempo y causar filtraciones en el adaptador del tubo.]

Se necesitan roscas para el tubo externo con un adaptador de 90° (3/4") para tubo cónico en un extremo, y en el otro, roscas que se adapten al conducto de agua (tubo de cobre/adaptador de compresión, manguera trenzada).

Para el cable de alimentación, recomendamos utilizar un cable recubierto de 12-2 con conexión a tierra. Tenga en cuenta que algunos códigos locales pueden requerir que el cable tenga un recubrimiento de metal del tipo BX.

Herramientas requeridas

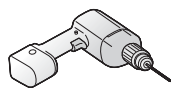

Taladro eléctrico



Lentes de seguridad



Guantes

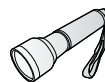

Linterna



Llave ajustable

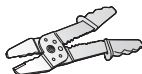

Alicate pelacable

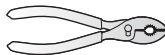

Pinza

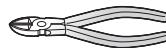

Alicate de corte

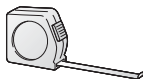

Cinta métrica



Lápiz



Destornillador Phillips



Destornillador plano

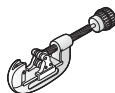

Cortatubos

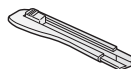

Cúter



Fresa para escariar



Nivel



Torx t20

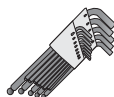

Llave en forma de L para cabezas hexagonales

instalación de la lavavajillas

Instalación nueva



Si la instalación de la lavavajillas es nueva, la mayor parte del trabajo debe realizarse antes de colocar la máquina en su lugar.

Reemplazo

Si esta lavavajillas reemplaza a otra, debe verificar que las conexiones existentes sean compatibles con la nueva lavavajillas. Reemplace las conexiones existentes si fuera necesario.

PASO 2 ELECCIÓN DE LA MEJOR UBICACIÓN PARA LA LAVAVAJILLAS

Los siguientes criterios son importantes para garantizar la mejor ubicación de la lavavajillas:

- La ubicación debe tener un piso macizo que pueda soportar el peso de la lavavajillas.
- La ubicación deberá ser cercana al fregadero con un acceso fácil al suministro de agua, desagüe y tomacorriente.
-  Para que el desagüe funcione correctamente, la lavavajillas debe estar instalada a 9.8 pies (3 m) del fregadero.
- La ubicación debe permitirle colocar con facilidad la vajilla dentro de la lavavajillas.
- La ubicación debe contar con espacio suficiente para que la puerta de la lavavajillas pueda abrirse fácilmente y que quede espacio suficiente entre la lavavajillas y los laterales del gabinete (por lo menos 0.1 pulgadas [2 mm]).
-  Si la lavavajillas se instalara en un rincón, asegúrese de que el lateral de la lavavajillas esté a más de 2 pulgadas (50 mm) de la pared o del gabinete hacia su derecha o izquierda.
- La pared trasera no debe presentar obstrucciones.

Si se trata de una instalación nueva, siga estos pasos:

1. Utilizando una fresa para escariar de 2 ½ pulgadas, realice una perforación en la pared del gabinete que soporta el fregadero como se detalla en la Figura 1-1 a continuación.
 2. Si la base dentro del gabinete del fregadero se eleva sobre el piso de la cocina y es más alta que las conexiones en la lavavajillas, debe hacerse un agujero en la base dentro del gabinete y en el lateral del gabinete como se detalla en la Figura 1-2.
-  Dependiendo del lugar donde se encuentre el tomacorriente, puede ser necesario realizar un agujero en el lado opuesto al gabinete.

<Figura 1-1>

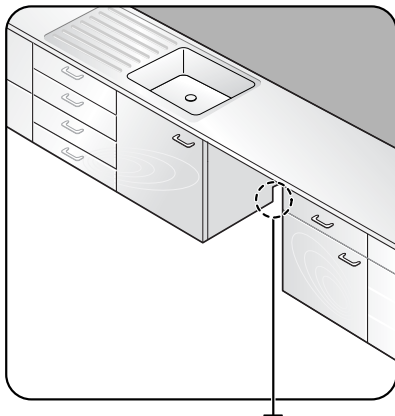

<Figura 1-2>

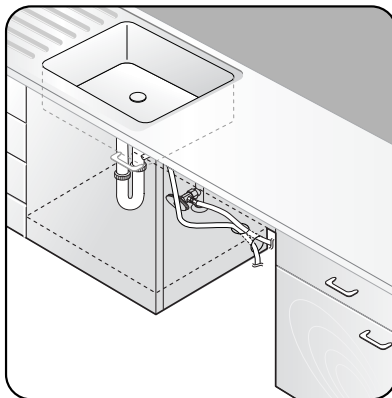

El orificio para el conducto, la manguera de desagüe y los cables de alimentación.

PASO 3 VERIFICACIÓN DE LOS REQUISITOS PARA EL SUMINISTRO DE AGUA Y PRECAUCIONES

- La presión del conducto de agua caliente debe estar entre 20 y 120 psi (140 y 830 kPa).
- Ajuste el calentador de agua para obtener una temperatura de agua entre 120 °F (49 °C) y 149 °F (65 °C).
 - La lavavajillas debe estar conectada al suministro de agua caliente con una temperatura entre 120 °F (49 °C) y 149 °F (65 °C). Este rango de temperatura ofrece un mejor resultado en el lavado y un ciclo más corto. La temperatura no deberá exceder los 149 °F (65 °C) para no dañar la vajilla.
 - Asegúrese de que la válvula del suministro de agua esté cerrada antes de conectar el conducto de agua caliente a la lavavajillas.
 - Selle las conexiones del conducto de agua caliente con cinta teflón o pasta de sellado para detener cualquier pérdida de agua.
 - La manguera de desagüe conectada a la lavavajillas debe pasar por el orificio de la pared lateral a fin de conectarla a la salida del desagüe del fregadero. Cuando instale la lavavajillas, asegúrese de que no haya nada en la manguera de desagüe y tenga cuidado de no romperla durante el proceso de instalación.

<Figura 2>

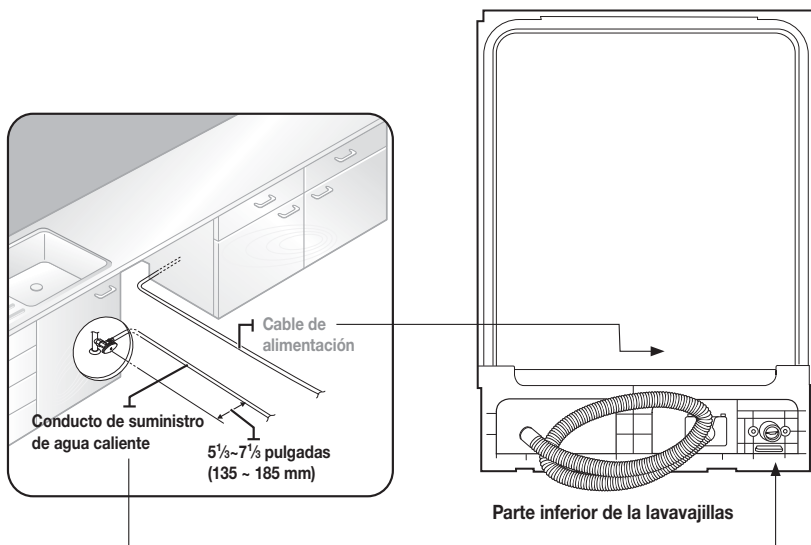

instalación de la lavavajillas

PASO 4 VERIFICACIÓN DE LOS REQUISITOS ELÉCTRICOS Y ADVERTENCIAS

Los requisitos eléctricos para la lavavajillas son los siguientes:

- En los Estados Unidos, instalar de conformidad con el Código Eléctrico Nacional/códigos estatales y municipales y/o códigos locales.
- En Canadá, instalar de conformidad con el Código Eléctrico Canadiense C22.1-última edición/códigos provinciales y municipales y/o códigos locales.
- Para conexiones directas de cable.
 - Utilice un cable de cobre recubierto enfundado no metálico con una conexión a tierra que cumpla con los requisitos de cableado de los códigos y ordenanzas locales.
 - Utilice el método del aliviador de tensión provisto con la caja de conexiones de cableado o instale una abrazadera de conector incluida en U.L./certificada por CSA- en la caja de conexión de cableado. Si utilizara un conducto, utilice un conector de conducto incluido en U.L./con certificación CSA.
- Para conexiones de cable tomacorriente
 - El cable de suministro de energía debe conectarse a un enchufe de tres patas de acople, con conexión a tierra, ubicado en el gabinete próximo a la abertura de la lavavajillas. El tomacorriente debe cumplir con las ordenanzas y códigos locales. Utilice un equipo de cable tomacorriente incluido en U.L./con certificación CSA.
 - La lavavajillas debe estar conectada a un suministro eléctrico que provea el voltaje y el amperaje marcado en la placa indicadora de la unidad: 15 amperios, 120 voltios, 60 Hz CA.
 - Asegúrese de que el disyuntor conectado a la lavavajillas esté desactivado.
 - El cable de alimentación no debe superar 4 pies (1.2 m) de la parte lateral de la lavavajillas.
 - Consulte a un electricista o técnico calificado si no está seguro de que la lavavajillas esté bien conectada.
 - No conecte otro electrodoméstico en el mismo tomacorriente donde está enchufada la lavavajillas.
 - Antes de conectar el cable de alimentación a la lavavajillas, asegúrese de que no existan riesgos eléctricos (que puedan ocasionar incendios, explosiones, descargas eléctricas o lesiones físicas).
 - El cable de alimentación debe pasar a través del canal que se encuentra en la base de la lavavajillas, como se muestra en la Figura 3.

<Figura 3>

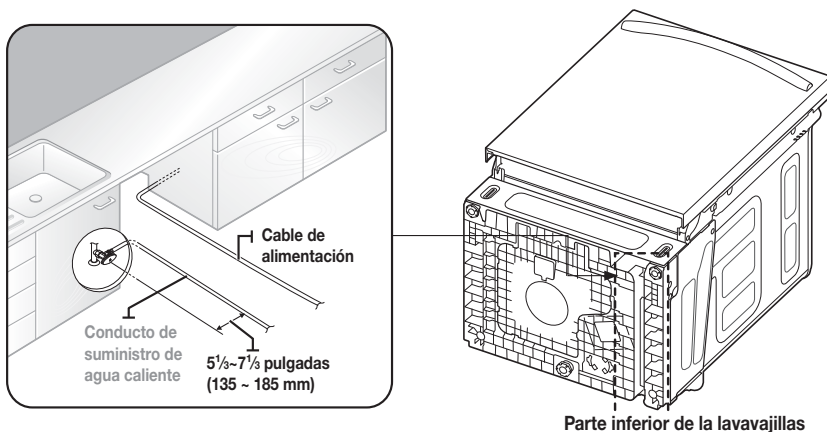

PASO 5 DESEMPAQUE E INSPECCIÓN DE LA LAVAVAJILLAS

Desempaque la lavavajillas en una zona libre de obstrucciones ya sea alrededor de la caja como en la parte superior. Recomendamos que conserve la caja y todos los materiales del empaque hasta que la lavavajillas esté completamente instalada y en funcionamiento para asegurarse de que haya retirado todas las piezas del producto de la caja antes de desecharla.

Desempaque

1. Ubique el lado derecho de la caja con las flechas superiores señalando hacia arriba.
2. Desate o corte las cuatro correas que aseguran la caja.
3. Levante la parte superior de la caja telescópica sin la bandeja de la caja y sin su contenido, y luego gírela y colóquela sobre el piso.
4. Coloque las correas y todos los materiales de empaque que se encuentren alrededor de la lavavajillas dentro de la parte superior de la caja, y verifique que no tengan daño alguno.
5. Localice y separe la placa de protección de la lavavajillas. La placa de protección está sujeta al material de empaque de la lavavajillas.

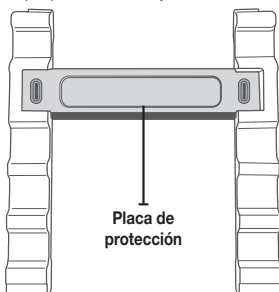

6. Levante la lavavajillas de la bandeja de la caja y colóquela sobre el piso.
7. Quite la bolsa que protege la lavavajillas durante el traslado.



SIEMPRE LEVANTE LA LAVAVAJILLAS PARA MOVERLA. Arrastrar la lavavajillas sobre superficies irregulares puede dañar los soportes de la lavavajillas, y arrastrar los soportes sobre superficies lisas puede, en algunos casos, dañar la capa superior o la capa inferior de dicha superficie.

8. También se encuentra material de empaque dentro de la lavavajillas, que tal vez quiera conservar hasta que haya instalado la máquina.
9. **NO** retire, bajo ninguna circunstancia, el aislante de protección que rodea el exterior de la cuba de la lavavajillas.

Inspección

Mecánica

1. Verifique el montaje de la base de plástico para asegurarse que esté intacto.
2. Verifique los soportes de la lavavajillas para asegurarse de que estén en su lugar y que puedan ajustarse de modo de nivelar y asegurar la lavavajillas.
3. Verifique todas las piezas visibles en la parte inferior de la lavavajillas para asegurar que estén intactas y seguras.
4. Verifique la traba de la puerta, el funcionamiento de las bisagras, y confirme que la puerta esté correctamente asegurada a la lavavajillas.

instalación de la lavavajillas

Cañerías

1. Verifique la conexión de agua caliente en el lado izquierdo delantero de la base de la lavavajillas. La placa de montaje debe estar asegurada a la parte delantera de la base, las roscas de la conexión deben ser lisas y brillosas y la zona debe estar limpia y libre de fragmentos.
2. Verifique el empaque de plástico del Freno y del Sensor para asegurarse de que estos montajes no estén dañados y que todas las conexiones estén aseguradas.
3. Verifique que la manguera de desagüe no tenga perforaciones o deformidades que ocasionen la filtración de agua durante el desagüe.

Eléctrica

1. Confirme que la tapa de la caja de conexiones esté asegurada a la caja de conexiones en el lado derecho delantero de la base de la lavavajillas.
2. Confirme que la caja eléctrica no se haya dañado durante el transporte y que esté asegurada a la base de la lavavajillas.

Apariencia

1. Confirme que no haya abolladuras o raspones en la parte del frente de la lavavajillas.
2. Verifique que los bordes de la puerta no tengan ninguna imperfección o daño.
3. Verifique el panel de control para asegurarse de que esté limpio y sin daño, y que todos los verificadores de control estén en su lugar.

Piezas

1. Verifique que tenga todas las piezas enumeradas en el Paso 1 en la página 6.

PASO 6 PREPARACIÓN DE LA LAVAVAJILLAS

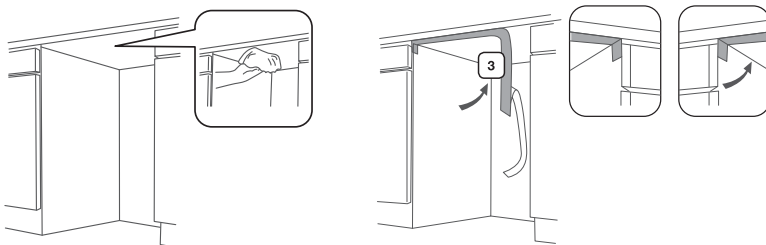

1. Instale el autoadhesivo protector **3**.

 Una el autoadhesivo protector a la parte inferior de la encimera como se muestra en la imagen.

2. Asegúrese que el disyuntor y la válvula del suministro de agua estén desactivados antes de continuar con los siguientes pasos.



Antes de mover o apoyar la lavavajillas para su instalación, debe asegurarse de ajustar la altura de las patas de modo que estas sean lo más cortas posible. Esto evita que las patas se rompan.

Nivele la lavavajillas ajustando la altura de las patas luego de poner la máquina en su lugar.

3. Asegúrese de que no haya dobleces y que la manguera no está inclinada en ninguno de los ángulos extremos que podrían obstruir el flujo del agua.
4. Quite la tapa de la caja de las conexiones ubicada en la parte inferior derecha del frente de la lavavajillas con un destornillador y luego instale el alivio de tensión (Figura 4 - C). Asegúrese de conservar la tapa de la caja de conexiones que quitó. Se utiliza en el Paso 11, Conexiones del cableado.
5. Si la encimera es de madera o si se trata de un material que no se daña al perforarlo, coloque las dos ménsulas de instalación que fueron provistas con la lavavajillas utilizando los tornillos provistos (Figura 4 - A). Se utilizarán en el Paso 9, Fijación de la lavavajillas.

<Figura 4>

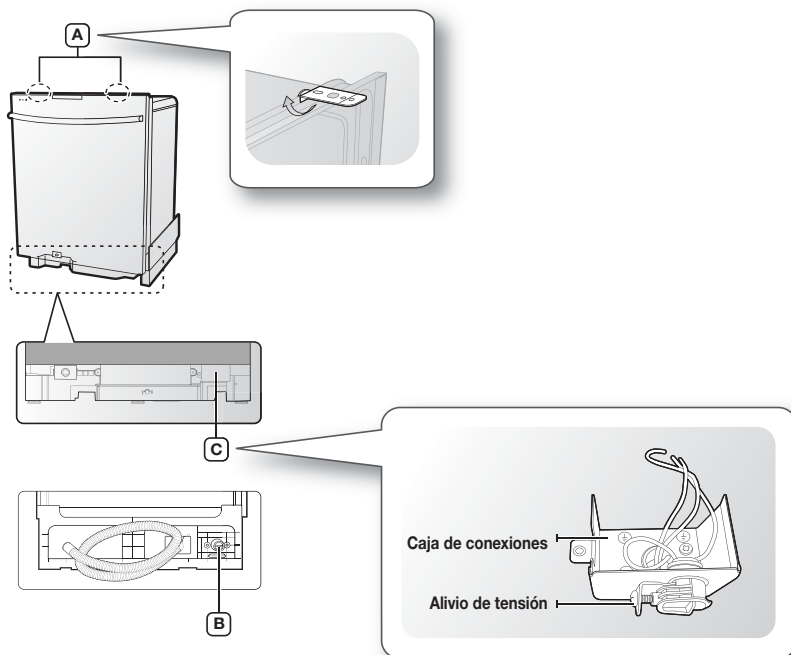

PRECAUCIÓN

No ajuste demasiado el codo de 90°.
(Menos de 280 lb·pulgada (31.6 N·m))
Si lo hiciera, podría dañar la válvula de entrada de agua y ocasionar una pérdida de agua.

instalación de la lavavajillas

PASO 7 COLOCACIÓN DE LA LAVAVAJILLAS Y CONEXIÓN DEL CONDUCTO DEL SUMINISTRO DE AGUA CALIENTE

1. Regule las tres patas niveladoras en la parte inferior de la lavavajillas después de medir la altura de la abertura del gabinete desde abajo de la encimera hasta el piso. (Ver el Paso 8, Nivelación de la lavavajillas.)
2. Ubique el conducto del agua caliente y el cable de alimentación.
3. Coloque la lavavajillas de manera tal que el cable de alimentación quede ubicado en el canal derecho de la base de la lavavajillas. Utilice la cinta americana estándar o uniones de cables para asegurar el cable eléctrico a sus canales adyacentes en la base. Esto puede evitar que el cable eléctrico se comprima cuando ubica la lavavajillas en su lugar.
4. Saque la manguera de desagüe por el orificio en la pared lateral del gabinete del fregadero. Asegúrese de que no haya dobleces.
5. Asegúrese de que el conducto del agua caliente no esté torcido antes de conectarlo a la junta del codo.
6. Deslice la lavavajillas con cuidado hacia su espacio de instalación. De ser posible, retire suavemente todo tramo en exceso del conducto de agua, manguera de desagüe o cable de alimentación mientras mueve la lavavajillas. Si fuera necesario, acuda a otras personas que lo ayuden a realizar esta tarea.

 No coloque la lavavajillas sobre el conducto, la manguera de desagüe o el cable de alimentación. **PRECAUCIÓN** También asegúrese de que no estén enroscados o doblados.

<Figura 6>

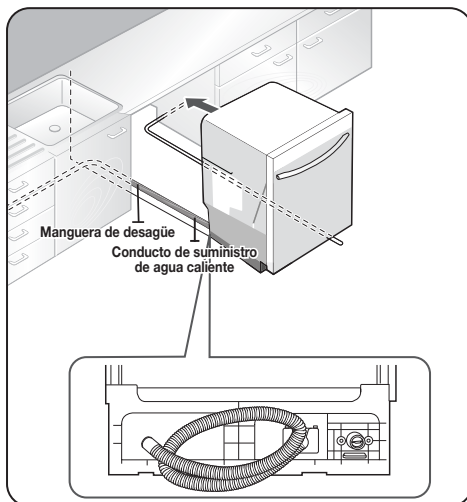

<Figura 7>

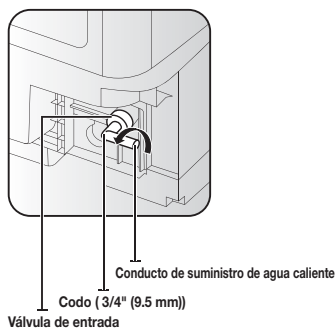

PRECAUCIÓN

No ajuste demasiado el adaptador de 90°. (Menos de 280 lb·pulg. (31.6 N·m)) Si lo hiciera, podría dañar la válvula de entrada de agua y ocasionar una pérdida de agua.

PASO 8 NIVELACIÓN DE LA LAVAVAJILLAS

1. Abra la puerta y coloque el nivel contra la parte superior de la cuba desde adentro y verifique si la lavavajillas está nivelada. Si no lo está, gire las patas niveladoras en la parte inferior delantera de la lavavajillas hasta que quede nivelada. Vea la primera nota debajo de las instrucciones sobre el ajuste de la altura de las patas delanteras.

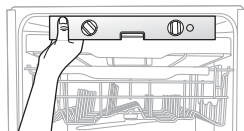

2. Utilice el nivel para verificar si la lavavajillas está nivelada de adelante hacia atrás, como se muestra en la figura de la derecha. Si la lavavajillas no está nivelada de adelante hacia atrás, ajuste la altura de la pata trasera hasta que la lavavajillas esté nivelada. Vea la segunda nota debajo de las instrucciones sobre el ajuste de la pata trasera.

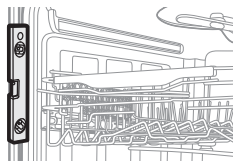

3. Abra la puerta de la lavavajillas y verifique que tanto la separación de la cuba como la de la puerta sean correctas. Si no lo está, gire las patas niveladoras en la parte inferior delantera de la lavavajillas. También puede verificar esto ubicando un nivel contra una superficie interior vertical delantera de la cuba.

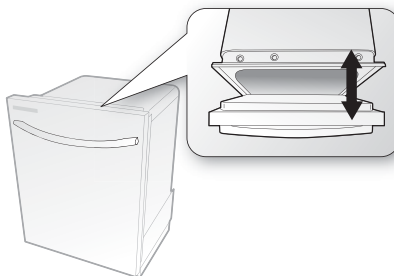

- ☑ Si gira las patas niveladoras hacia la derecha (en el sentido contrario a las agujas del reloj), éstas se aflojan y la parte delantera de la lavavajillas se levanta. Si las gira hacia la izquierda (en el sentido de las agujas del reloj), se ajustan y la parte delantera de la lavavajillas baja.

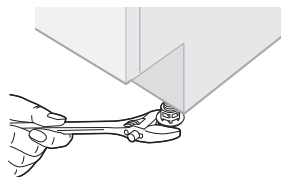

- ☑ Para ajustar la altura de una pata trasera, gire el perno de cabeza hexagonal (en el lado delantero de la base) hacia la izquierda para levantar la parte posterior de la lavavajillas utilizando la herramienta apropiada (llave en forma de L para cabezas hexagonales o una herramienta similar).

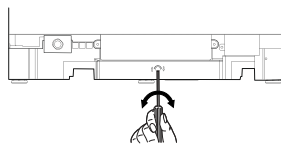

PRECAUCIÓN Antes de mover la lavavajillas para su instalación, debe asegurarse de ajustar la altura de las patas de modo que las patas sean lo más cortas posibles. Esto evita que las patas se rompan. Nivele la lavavajillas ajustando la altura de las patas luego de poner la máquina en su lugar.

PRECAUCIÓN Puede producirse una fuga si la lavavajillas se inclina más de 1 grado.

instalación de la lavavajillas

PASO 9 FIJACIÓN DE LA LAVAVAJILLAS

La lavavajillas debe fijarse a la encimera o a las paredes laterales para mayor estabilidad y seguridad.

1. Si la encimera está hecha de madera de un material que no se daña por la perforación, siga las siguientes instrucciones en **2-1**.

Si la encimera es de granito, mármol o cualquier otro material que pueda dañarse al perforarlo, siga las siguientes instrucciones en **2-2**.

- 2-1. Si las ménsulas de instalación en la parte delantera de la lavavajillas son demasiado largas córtelas utilizando un alicate de corte como se muestra en la Figura 8 en la página siguiente.

Coloque una toalla grande en la parte inferior de la lavavajillas para evitar que caigan restos de madera o un tornillo dentro.

Con cuidado, perforo los orificios para los tornillos en la parte inferior de la encimera pasando la mecha a través de un orificio de tornillo en cada ménsula y luego perforando la parte inferior de la encimera por debajo.

Asegúrese de que el orificio que realice sea más pequeño que el diámetro del tornillo.

Inserte los tornillos que se proveen en las ménsulas, y luego ajústelos para asegurar la lavavajillas a la encimera.

- 2-2. Coloque una toalla grande en la parte inferior de la lavavajillas para evitar que caigan restos de madera o un tornillo dentro. Quite las tapas de los separadores de la cuba con la punta de un destornillador. Las tapas están justo dentro de la cuba cerca de la parte superior en ambos lados (Figura 9 en la página siguiente).

Realice un agujero en los laterales del gabinete de la cocina pasando cuidadosamente una mecha a través de los orificios de los tornillos que quedan a la vista al quitar las tapas de los separadores, y luego perforo el lateral del gabinete por debajo.

Asegúrese de que el orificio que realice sea más pequeño que el diámetro del tornillo.

Asegúrese también de que la mecha no llegue a los laterales de los orificios de las tapas de los separadores.

Inserte los tornillos que se proveen en los agujeros, y luego ajústelos para asegurar la lavavajillas al gabinete.

Asegúrese de que la cuba no se deforme a causa de la presión de los tornillos.

Si la cuba se deforma, desajuste los tornillos levemente.

Reemplace las tapas de los separadores de la cuba.



- Los tornillos o la tapa del separador de la cuba pueden caer dentro de la lavavajillas mientras está trabajando con la puerta abierta. Cubra el interior de la lavavajillas con una toalla para evitar que algún tornillo caiga dentro de la misma. Si cualquier objeto extraño, como un tornillo, cae dentro de la lavavajillas puede causar ruido, funcionamiento anormal o daños.
- Utilice un destornillador magnético para evitar que los tornillos caigan dentro de la lavavajillas.
- Si un objeto extraño, como un tornillo, cae dentro de la lavavajillas y no puede sacarlo, será necesario desensamblar la máquina. Comuníquese con un técnico calificado para tal fin.

<Figura 8>

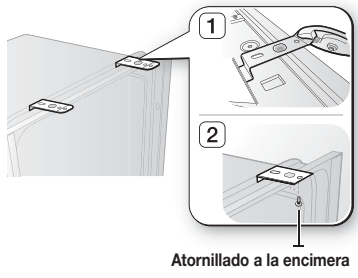

Atornillado a la encimera

<Figura 9>

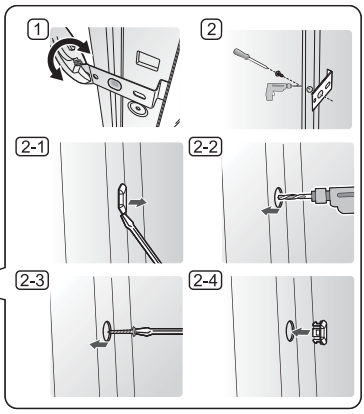
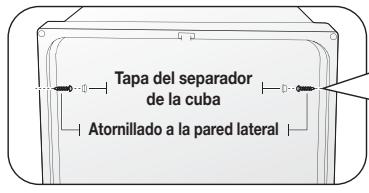

PASO 10 CONEXIÓN DE LA MANGUERA DE DESAGÜE

1. Verifique las piezas del fregadero a las cuales se conectará la manguera de desagüe.
2. Hay muchas maneras de insertar la manguera de desagüe en el conector de la manguera de desagüe del fregadero, como se muestra en las siguientes figuras. Debe conectar la salida del desagüe conforme a las reglamentaciones de instalación de tuberías de agua de su región.

<Figura 10>

Caso 1. Sin triturador

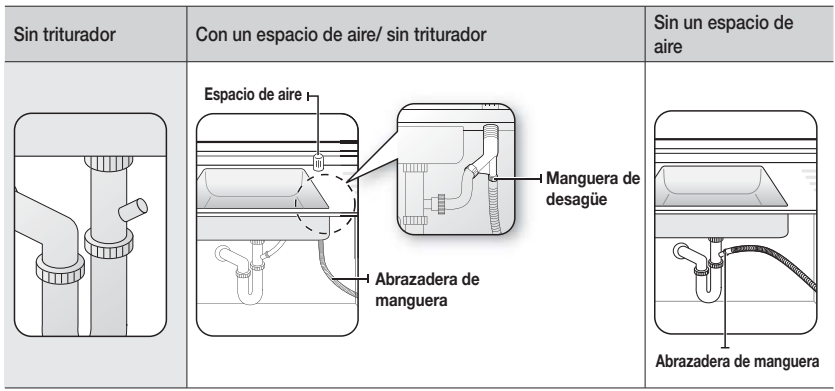

instalación de la lavavajillas

Caso 2. Con triturador

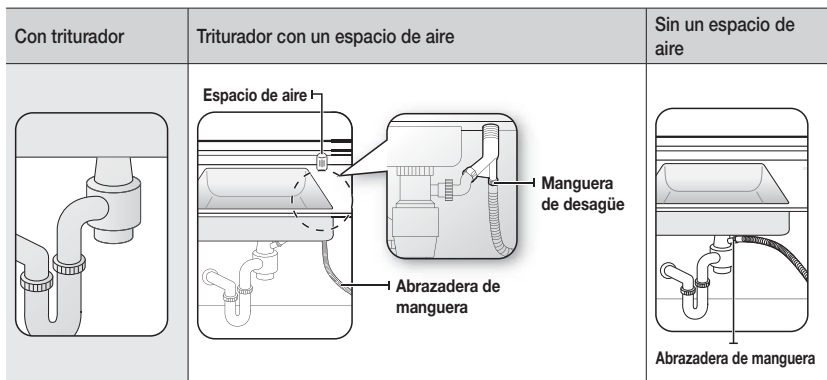

3. Verifique el tamaño del conector de la manguera de desagüe del fregadero. Si es necesario, corte la manguera de desagüe para que encaje en el conector del fregadero (1" o 5/8" - como se muestra en la Figura 11 siguiente). Si el extremo de la manguera de desagüe no calza en el conector de la manguera de desagüe del fregadero, use un adaptador que pueda adquirir en un negocio de suministros de plomería/ferretería.
4. Deslice una abrazadera de manguera en el último extremo de la manguera de desagüe. Conecte la manguera de desagüe al conector del fregadero, deslice la abrazadera de la manguera hacia el extremo final de la manguera, y luego ajuste la abrazadera de la manguera.
Nota: Debe utilizar una abrazadera de manguera. Si no lo hace, es posible que haya pérdidas de agua.
5. Si no hay un espacio de aire, asegúrese de colgar la mitad de la manguera más arriba de la base del gabinete para evitar el flujo de retorno (ver la Figura 13 en la página siguiente).
6. Cuando realice un agujero en la pared del gabinete para la manguera de desagüe, tenga cuidado de que los bordes filosos del orificio no dañen la manguera de desagüe. Si las paredes son de madera, lije los bordes para suavizarlos. Si las paredes son de metal, use cinta aislante o cinta americana para cubrir los bordes filosos alrededor del agujero.
7. Tenga cuidado de no dañar la manguera de desagüe al instalar la lavavajillas en el piso, la pared o el gabinete.



Para evitar pérdidas o problemas de drenaje, asegúrese de que la manguera de desagüe no esté dañada, retorcida o enredada.

8. No corte la zona retorcida de la manguera de desagüe para que se adapte al tamaño. Cuando acomode la manguera de desagüe, tenga cuidado de no tocar los bordes filosos del gabinete o bajo el fregadero.



- Tenga cuidado al cortar el extremo de la manguera de desagüe ya que podría lastimarse. Limpie el área de conexión del desagüe del fregadero para evitar que la manguera se dañe. Verifique que no haya objetos extraños en la manguera de desagüe y quítelos.
- Cuando acomode la manguera de desagüe, asegúrese de que no tenga cortes causados por los bordes filosos del piso, el producto o el gabinete. Una manguera dañada causa pérdidas.

<Figura 11>

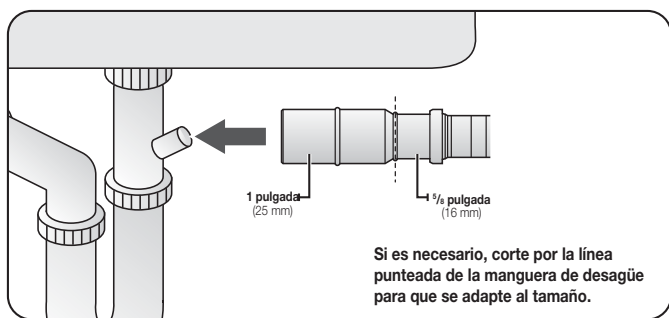

<Figura 12>

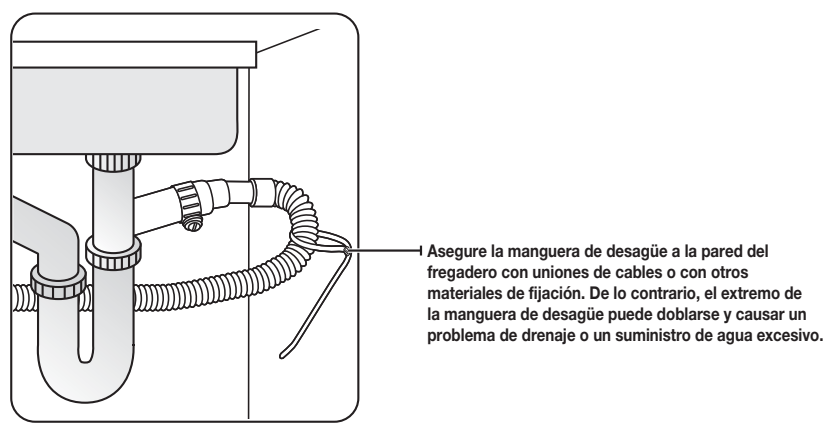

<Figura 13>

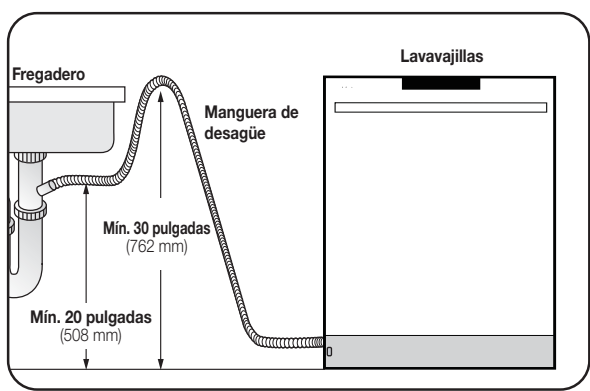

instalación de la lavavajillas

PASO 11 CONEXIONES DEL CABLEADO

1. Antes de conectar el cable de alimentación a la lavavajillas, asegúrese de desactivar el disyuntor.
2. En la caja de conexiones que se encuentra ubicada en la parte delantera derecha inferior de la lavavajillas, busque los tres cables de alimentación de la lavavajillas inclusive la conexión a tierra.
3. Pase el cable de alimentación al alivio de tensión, y luego dentro de la caja de conexiones (Figura 14).
4. Conecte el cable negro de la lavavajillas al cable negro del cable de alimentación insertando ambos en la tuerca para cable y luego rote el conector de cables, como se muestra en la Figura 15. Conecte el cable blanco al cable blanco y el verde al verde del mismo modo.
5. Revise nuevamente cada uno de los cables para asegurarse de que están conectados correctamente y en una manera segura.
Cada cable de un color debe conectarse con el cable del mismo color correspondiente.
El cable blanco debe conectarse con el blanco, el negro con el negro y el verde con el verde.
6. Reemplace la tapa de la caja de conexiones de la lavavajillas.

<Figura 14>

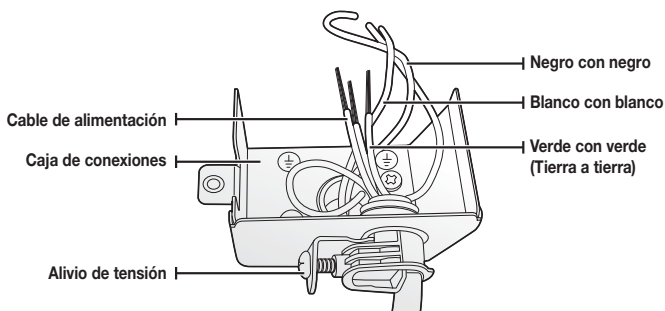

<Figura 15>

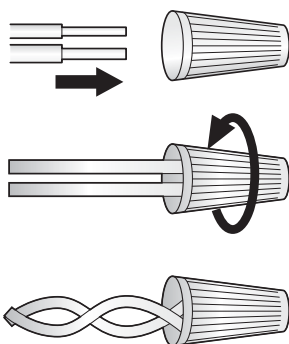

ADVERTENCIA

Riesgo de descarga eléctrica

Para evitar descargas eléctricas, no manipule un circuito energizado. Si lo hiciera, podría causar lesiones graves o incluso la muerte. Solo los técnicos de servicio calificados pueden realizar conexiones eléctricas. No intente manipular el circuito de suministro eléctrico de la lavavajillas hasta que no esté seguro de que está desenergizado.

ADVERTENCIA

Riesgo de incendio

Para evitar el riesgo de incendio, asegúrese de que la instalación eléctrica sea correcta. Solo los técnicos de servicio calificados pueden realizar conexiones eléctricas.

-  Revise nuevamente cada uno de los cables para asegurarse de que están conectados correctamente y en una manera segura.
Cada cable de un color debe conectarse con el cable del mismo color correspondiente.

PASO 12 FINALIZACIÓN DE LA INSTALACIÓN

1. Abra la puerta y quite todas las piezas innecesarias, goma espuma y empaque de papel.
2. Active el disyuntor desactivado antes de comenzar la instalación.
3. Abra la válvula del suministro de agua para suministrar agua a la lavavajillas.
4. Encienda la lavavajillas y luego seleccione y ejecute un ciclo.

 Verifique si el electrodoméstico se enciende correctamente o si hay alguna pérdida de agua mientras la lavavajillas está en funcionamiento. Si no se produjo ningún error, apague la lavavajillas y luego consulte el Paso 5 siguiente.

Si se produjo un error, apague la lavavajillas, cierre la válvula del suministro de agua y remítase al manual del usuario o contacte a un centro de servicio técnico 1-800-SAMSUNG (726-7864).

 **PRECAUCIÓN** Verifique las filtraciones de agua en ambos extremos del conducto de agua y en el conector de la manguera de desagüe.

5. Verifique que el burlete de la placa de protección esté en la parte inferior de la placa. Para la instalación de la placa de protección, consulte la siguiente figura.

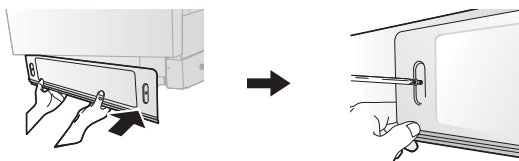

especificaciones

Suministro eléctrico	Solamente 120 V, 60 Hz CA
Presión de agua	20 - 120 psi (140 - 830 kPa)
Dimensiones (Ancho x Profundidad x Altura)	23 ⁷ / ₈ x 24 ³ / ₄ x 33 ⁹ / ₁₀ pulgadas (605 x 627 x 860 mm) (serie DW80K7050) 23 ⁷ / ₈ x 24 ¹ / ₂ x 33 ⁹ / ₁₀ pulgadas (605 x 621.5 x 860 mm) (serie DW80K5050)
Temperatura nominal del agua en la entrada	120 °F (49 °C)



Las especificaciones están sujetas a cambios sin previo aviso a los efectos de las mejoras de calidad.
La apariencia real de la lavavajillas puede diferir de las ilustraciones de este manual.

notas

SAMSUNG