

DW80K7050 Series  
DW80K5050 Series  
DW80R5060 Series  
DW80R5061 Series

# Dishwasher installation guide



**These installation instructions are intended for use by qualified installers.**

If you are having problems installing this dishwasher  
Please call : **1-800-SAMSUNG (726-7864)**  
for assistance : [www.samsung.com](http://www.samsung.com)

imagine the possibilities

Thank you for purchasing this Samsung product.







**SAMSUNG**

# safety instructions

Throughout this manual, you'll see Warning and Caution notes. These warnings, cautions, and the important safety instructions that follow do not cover all possible conditions and situations that may occur. It's your responsibility to use common sense, caution, and care when installing, maintaining, and operating the dishwasher. Samsung is not liable for damages resulting from improper use.

## IMPORTANT SAFETY INSTRUCTIONS

### What the icons and signs in this installation guide mean:

 <b>WARNING</b>	Hazards or unsafe practices that may result in <b>severe personal injury or death</b> .
 <b>CAUTION</b>	Hazards or unsafe practices that may result in <b>personal injury or property damage</b> .
 <b>CAUTION</b>	To reduce the risk of fire, explosion, electric shock, or personal injury when using the dishwasher, follow these basic safety precautions:
	Follow directions explicitly.
	Make sure the machine is grounded to prevent electric shock.
	Call the service center for help.

**These warning signs are here to prevent injury to you and others.**

**Please follow them explicitly.**

**After reading this section, keep it in a safe place for future reference.**

 Read all instructions before using the appliance.

Install and store the dishwasher inside, away from exposure to weather.

 Do not install the dishwasher near electrical components. Keep the dishwasher away from open flames.

Do NOT install the dishwasher on a carpet as this is a fire hazard.

Do NOT install the dishwasher in a location where the water may freeze (where the temperature falls below 32 °F (0 °C)). Frozen water in the hoses or pipes may damage the dishwasher.

As with all equipment using electricity, water and moving parts, potential hazards exist. To safely operate this appliance, become familiar with its operation and exercise care when using it.

 The dishwasher must be properly grounded. Never connect it to an ungrounded outlet.

Prior to removal of original dishwasher and the installation of your new unit, make sure to switch off your circuit breaker. Do not connect the dishwasher until you have completed the installation. Connecting the power cable is the last step when installing the dishwasher.

All wiring and grounding must be done in accordance with the electrical code applicable to the region.

## GROUNDING INSTRUCTIONS

### For a permanently connected appliance:

This appliance must be connected to grounded metal, a permanent wiring system, or an equipment-grounding conductor must be run with the circuit conductors and connected to the equipment-grounding terminal or lead on the appliance.

The dishwasher is very heavy. Do not attempt to move or carry a dishwasher alone. Two or more people are needed to move a dishwasher and avoid potential injuries.



If the power cable is damaged, it must be replaced by the manufacturer, a service agent or similarly qualified person in order to avoid a hazard.



Do not touch the power cable with wet hands.



Do not connect another appliance to the same power outlet as the dishwasher.

Make sure to use a new water supply line. Old lines are susceptible to breakage because they become hardened and may cause property damage due to a water leakage.

The dishwasher must be connected to a hot water supply with a temperature between 120 °F (49 °C) ~ 149 °F (65 °C). This temperature range provides the best washing result and shortest cycle time. Temperature should not exceed 149 °F (65 °C) to prevent damage to dishes.

Ensure that the water supplied to the dishwasher does not freeze. Frozen water can damage the hoses, valves, pump, or other components.

Certified residential dishwashers are not intended for licensed food establishments. (NSF/ANSI Standard 184 for Residential Dishwashers)

For a full list of safety information, please refer to the User Manual.

## BEFORE INSTALLING THE DISHWASHER



### WARNING



#### Tip-Over Hazard

- Do not use the dishwasher until it is correctly installed.
- Do not push down on the door when it is open.
- Do not place excessive weight on the open door.



#### Electric Shock Hazard

Failure to follow these instructions can result in death, fire, or electric shock:

- Electrically ground the dishwasher
- Connect the ground wire to the green ground connector in the junction box.
- Do not use an extension cord.

To reduce the risk of electric shock, fire, or injury to persons, the installer must ensure that the dishwasher is completely enclosed at the time of installation.

# contents

---

## **PREPARING THE DISHWASHER ENCLOSURE**

5

- 5 Product dimensions
- 5 Enclosure dimensions

## **INSTALLING THE DISHWASHER**

6

- 6 STEP 1 Check the parts and tools
- 8 STEP 2 Select the best location for the dishwasher
- 9 STEP 3 Check water supply requirements and cautions
- 10 STEP 4 Check the electrical requirements and cautions
- 11 STEP 5 Unpacking and inspecting the dishwasher
- 12 STEP 6 Preparing the dishwasher
- 14 STEP 7 Placing the dishwasher and connecting the hot water supply line
- 15 STEP 8 Leveling the dishwasher
- 16 STEP 9 Securing the dishwasher
- 17 STEP 10 Connecting the drain hose
- 20 STEP 11 Wiring connections
- 21 STEP 12 Completing the installation

## **SPECIFICATIONS**

22

# preparing the dishwasher enclosure

## PRODUCT DIMENSIONS

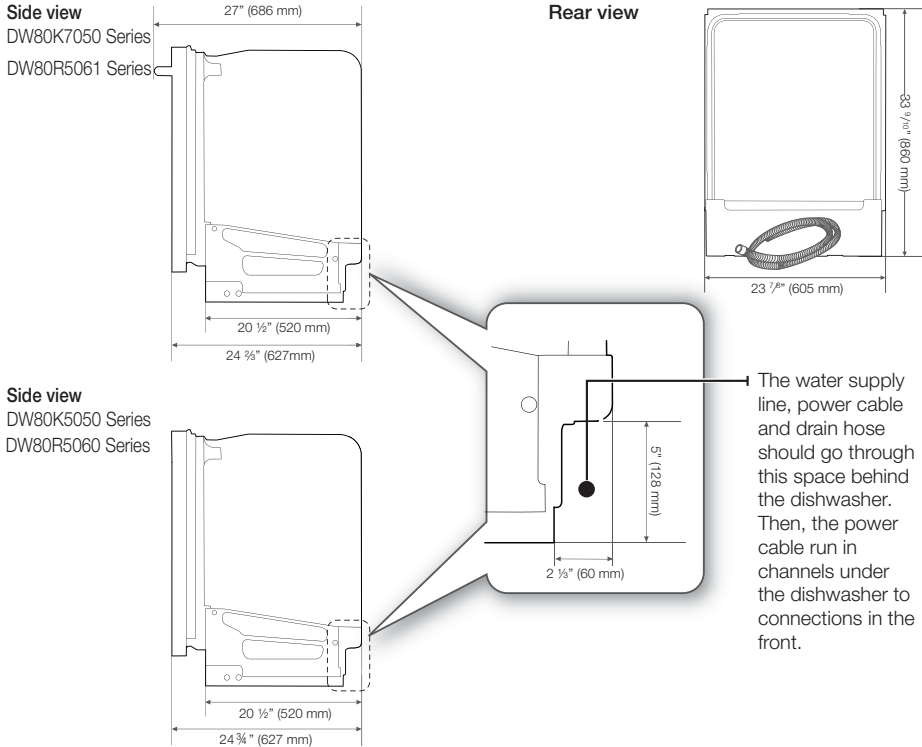

## ENCLOSURE DIMENSIONS

 This dishwasher is designed to be enclosed on the top and on both sides by a standard residential kitchen cabinet unit.

The installation enclosure must be clean and free of any obstructions.

The enclosure must be at least 24 inches wide, 24 inches deep, and 34 1/8 inches high.

For the front door of the dishwasher to be flush with the leading edge of the counter top, the counter top must be at least 25 inches deep.

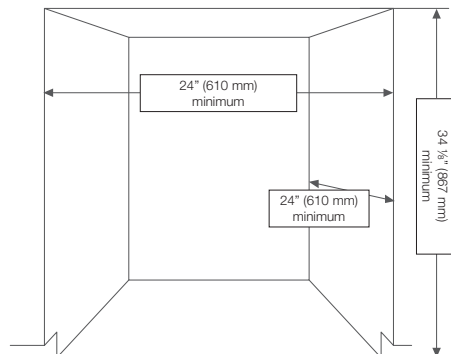

# installing the dishwasher







Be sure that you or your installer follow these instructions closely so that the new dishwasher works properly and that you're not at risk of injury when washing dishes.

## STEP 1 CHECK THE PARTS AND TOOLS





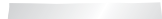



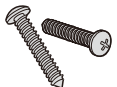

Before starting on the installation, prepare all the necessary tools and parts required to install the dishwasher. This will save installation time and simplify the installation process.

### Parts required

Provided with the dishwasher. Check when you unbox the dishwasher in Step 5.

			
2 Installation Brackets	2 Flat Head Screws (For the installation bracket)	2 Screws (for the kick plate)	Kick Plate
			
Protective sticker	Nut connector & seal (for 3/4" 90° fitting)		

### Not provided

			
2 Screws (for the side walls)	Twist on wire connector	Strain relief	Electrical tape & Standard duct tape
			
Hot water supply line	90° Fitting ( 3/4" )	Tube fittings	Teflon® tape or sealing compound
			
Hose clamp	Air gap	Rubber connector	

-  For the hot water supply line – We strongly recommend using 3/8" minimum O.D. copper tubing with a compression fitting or a flexible stainless steel braided hot water supply line. [Warning: Do not use plastic tubing. Plastic tubing can deteriorate over time and cause a leak inside the tube fitting.] You also need a 90° elbow with 3/8" N.P.T. external pipe threads on one end and a fitting sized to fit your hot water supply line (copper tubing/compression fitting or braided hose) on the other. For the power cable, we recommend a jacketed 12-2 cable with ground. Note that some local codes may require the cable to have a BX style metal jacket.

## Tools required

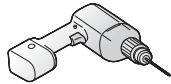

Electric drill



Safety glasses



Gloves

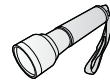

Flashlight



Adjustable wrench

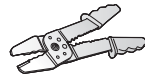

Wire stripper

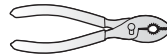

Pliers

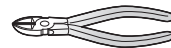

Nipper

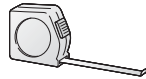

Tape measure



Pencil



Phillips screwdriver



Flat screwdriver

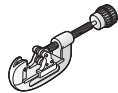

Tubing cutter

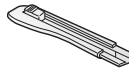

Cutting knife



Hole saw



Level



Torx t20

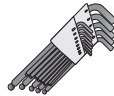

Hex L-wrench

# installing the dishwasher



## New installation

If the dishwasher is a new installation, most of the installation work must be done before the dishwasher is moved into place.





## Replacement

If the dishwasher is replacing an old dishwasher, you must check the existing dishwasher connections for compatibility with the new dishwasher. Replace the existing connections as necessary.

## STEP 2 SELECT THE BEST LOCATION FOR THE DISHWASHER

The following criteria are important to ensure the best location for the dishwasher:

- The location must have a solid floor that is able to support the weight of the dishwasher.
- The location must be near a sink with easy access to the water supply, drain, and electrical outlet.
-  For the drain to operate properly, the dishwasher should be installed within 9.8 ft (3 m) of the sink.
- The location must let you load your dishes into the dishwasher easily.
- The location must have sufficient space for the dishwasher door to open easily and provide enough space between the dishwasher and the cabinet sides (at least 0.1 in (2 mm)).
-  If the dishwasher is installed in a corner, ensure that the side of the dishwasher is more than 2 in. (50 mm) from the wall or cabinet to its right or left.
- The wall at the back must be free of obstructions.

If this is a new installation, follow these steps:

1. Using a 2 1/2 inch hole saw, cut a hole into the side of the cabinet that holds the sink as shown in Figure 1-1 below.
  2. If the base inside the sink cabinet is raised above the kitchen floor and is higher than the connections on the dishwasher, make a hole in the base inside the cabinet and in the cabinet side as shown in Figure 1-2.
-  Depending on where your electrical outlet is, you may need to cut a hole in the opposite cabinet side.

<Figure 1-1>

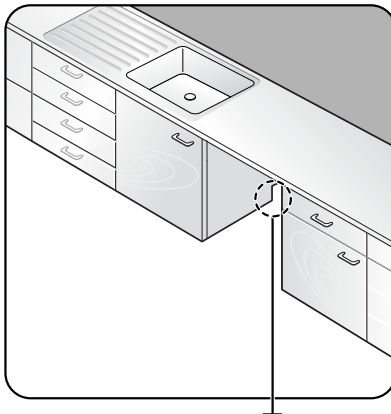

The hole for the water supply line, drain hose and power cables.

<Figure 1-2>

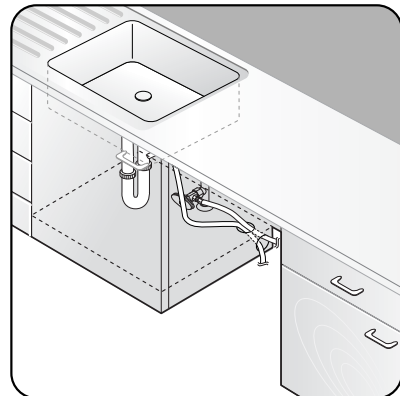



### STEP 3 CHECK WATER SUPPLY REQUIREMENTS AND CAUTIONS

- The hot water supply line pressure must be between 20~120 psi (140~830 kPa).
- Adjust the water heater to deliver water between 120 °F (49 °C) ~ 149 °F (65 °C).
  - The dishwasher must be connected to a hot water supply between 120 °F (49 °C) ~ 149 °F (65 °C). This temperature range provides the best washing result and shortest cycle time. Temperature should not exceed 149 °F (65 °C) to prevent damage to dishes.
  - Ensure that the water supply valve is turned off before connecting the hot water supply line to the dishwasher.
  - Seal the hot water supply line connections using teflon tape or sealing compound to stop any water leakage.
  - The drain hose connected to the dishwasher must be run through the hole in the side wall so it can be connected to the drain outlet of the sink. When you install the dishwasher, ensure there is nothing on the drain hose and be careful not to tear it during the installation process.

<Figure 2>

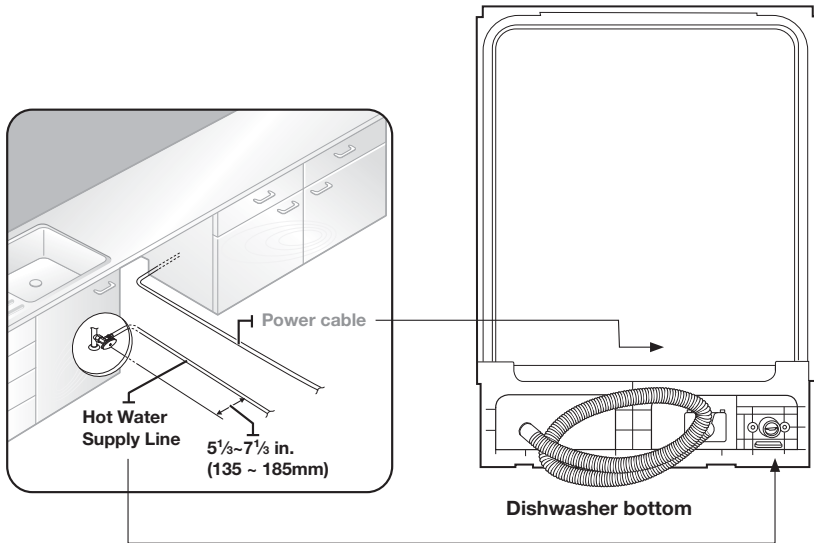

# installing the dishwasher

## STEP 4 CHECK THE ELECTRICAL REQUIREMENTS AND CAUTIONS

The electrical requirements for the dishwasher are as follows:

- In the United States, install in accordance with the National Electric Code/State and Municipal codes and/or local codes.
- In Canada, install in accordance with the Canadian Electric Code C22.1-latest edition/Provincial and Municipal codes and/or local codes.
- For cable direct connections.
  - Use flexible, armored or non-metallic sheathed, copper wire with a grounding wire that meets the wiring requirements for your local codes and ordinances.
  - Use the strain relief method provided with the wiring junction box or install a U.L.-listed/CSA-certified clamp connector to the wiring junction box. If using conduit, use a U.L.-listed/CSA-certified conduit connector.
- For power cord connections
  - The power supply cord must plug into a mating three prong, grounded outlet, located in the cabinet next to the dishwasher opening. The outlet must meet your local codes and ordinances. Use a U.L.-listed/CSA-certified power cord kit.
    - The dishwasher must be connected to an electrical supply that provides the voltage and amperage marked on the rating plate of the unit: 15 amps, 120 volts, 60Hz AC.
    - Ensure that the circuit breaker connected to the dishwasher is off.
    - The power cable must not extend more than 4 ft (1.2 m) from the side of the dishwasher.
    - Check with a qualified electrician or serviceman if you are unsure whether the dishwasher is properly connected.
    - Do not connect another appliance to the same power outlet as the dishwasher.
    - Before connecting the power cable to the dishwasher, ensure that there are no electrical hazards (which may result in fire, explosion, electric shock, or personal injury).
    - The power cable must pass through the channel on the bottom of the dishwasher as shown in Figure 3.

<Figure 3>

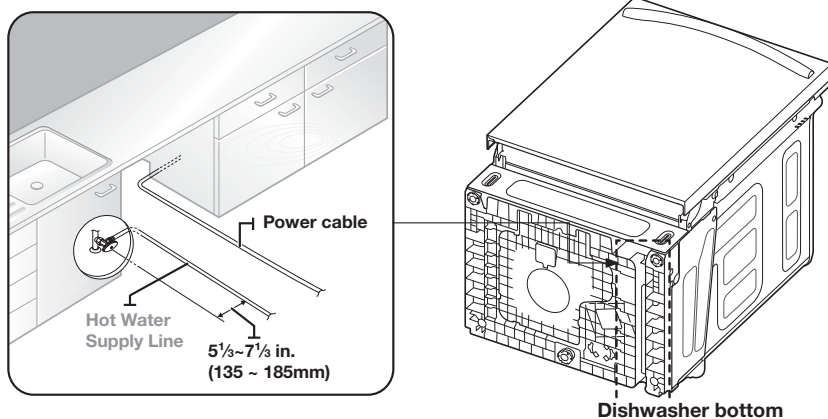

## STEP 5 UNPACKING AND INSPECTING THE DISHWASHER

Unbox the dishwasher in an open area free of obstruction both around the carton and overhead. We recommend that you retain the carton and all of the packing materials until the dishwasher is fully installed and operational to ensure you have removed all the product's components from the carton prior to disposal.

### Unboxing

1. Position the carton right-side-up with top arrows pointing upwards.
2. Unbuckle or cut the four straps securing the carton top.
3. Lift the top of the telescoping carton clear of the carton tray and the contents, and then turn it over and place it on the floor.
4. Put the straps and all of the packing materials from around the dishwasher inside the carton top, inspecting them for any signs of damage.
5. Gently pull the kick plate down to remove and keep it for use in step 12 later.  
The kick plate is attached to the right side of the dishwasher.  
※ The upper side of the kick plate is put inside the felt.  
To prevent the kick plate from being bent, use caution to remove.

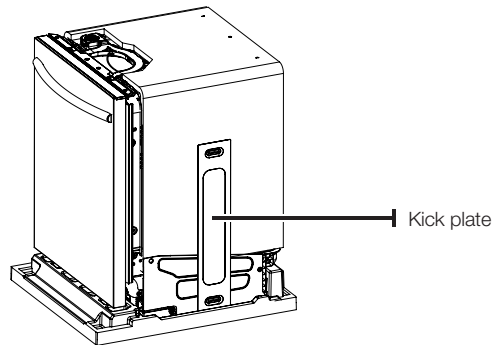

6. Lift the dishwasher from the carton tray, and then place it on the floor.  
Put the tray into the carton top.
  7. Remove the bag that protects the dishwasher during shipping.
- CAUTION** ALWAYS LIFT THE Dishwasher TO MOVE IT. Sliding it over rough surfaces can damage the dishwasher's feet and sliding the feet over finished surfaces can, in some cases, damage that finish or the underlying surface.
8. There is also packing inside the dishwasher that you may want to leave in place until the dishwasher is installed.
  9. **DO NOT**, under any circumstances, remove the sound-absorbent padding that surrounds the exterior of the tub of the dishwasher.

### Inspecting

#### Mechanical

1. Check the plastic base assembly to ensure that it is intact
2. Check the dishwasher's feet to ensure they are in place and can be adjusted so you can level and secure the dishwasher.
3. Check all the visible components on the bottom of the dishwasher to ensure they are intact and secure.
4. Check the door latch, the operation of the hinges, and confirm the door is properly secured to the dishwasher.

# installing the dishwasher

## Plumbing

1. Check the hot water connection on the front left-side of the base of the dishwasher. The mounting plate should be secured to the front of the base, the threads inside the connection should be smooth and shiny, and the area should be clean and free of any debris.
2. Check the plastic Brake and Sensor cases to ensure these assemblies are not cracked and that all connections are secure.
3. Check the drain hose for any holes or deformities that could allow a water leak during draining.

## Electrical

1. Confirm the junction box cover is secured to the junction box on the front right-side of the base of the dishwasher.
2. Confirm the electrical box was not damaged during shipping and that it is secured to the base of the dishwasher.

## Appearance



1. Confirm there are no dents or scratches on the front of the dishwasher.
2. Check the edges of the doors for any roughness or cracking
3. Check the control panel to ensure it is clear and unscratched, and that all the control markers are in their proper places.

## Parts

1. Confirm you have all the parts listed in Step 1 on page 6.

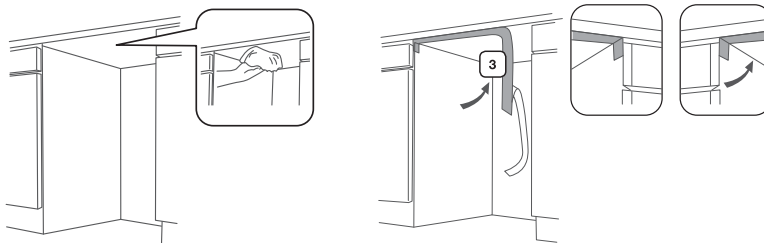
## STEP 6 PREPARING THE DISHWASHER



1. Install the Protective sticker  3.  
 Attach the Protective sticker to the bottom of the counter top as shown in the picture.
2. Ensure that the circuit breaker and water supply valve are turned off before proceeding with the following steps.  
 **CAUTION** Before you move or lay down the dishwasher for installation, make sure to adjust the height of the legs so the legs are as short as possible. This prevents the legs from breaking. Level the dishwasher by adjusting the height of the legs after you have the dishwasher in place.
3. Use the provided nut connector to connect the water hose to the dishwasher. Follow these steps:

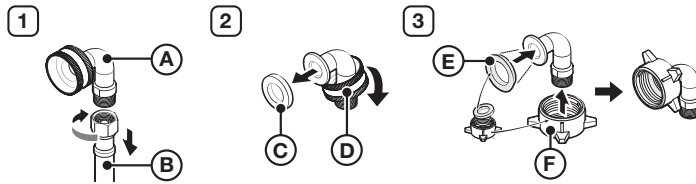

- 1) Disconnect the 90° fitting (A) from the hose (B).
- 2) Remove the seal (C) and the nut (D) from the 90° fitting.
- 3) From the provided nut connector, separate the seal (E) and the nut (F), and then assemble them to the 90° fitting as shown in the figure. You must insert the smaller side of the seal.
4. Then, insert the  $\frac{3}{4}$ " 90 degree fitting into the inlet valve (see Figure 4-B). Tighten until the  $\frac{3}{4}$ " fitting is tight. Do not over tighten.
5. Make sure there are no kinks and that the hose is not bent at any extreme angles that could constrict the flow of water.
6. Remove the junction box cover located at the bottom front right of the dishwasher using a screwdriver, and then Install the strain relief (Figure 4 - C). Make sure to keep the junction box cover you removed. It is used in Step 11, Wiring Connections.
7. If the countertop is made of wood or a material that is not damaged by drilling, attach the two (2) Installation brackets that were supplied with the dishwasher using the supplied screws (Figure 4 - A). They will be used in Step 9, Securing the Dishwasher.

<Figure 4>

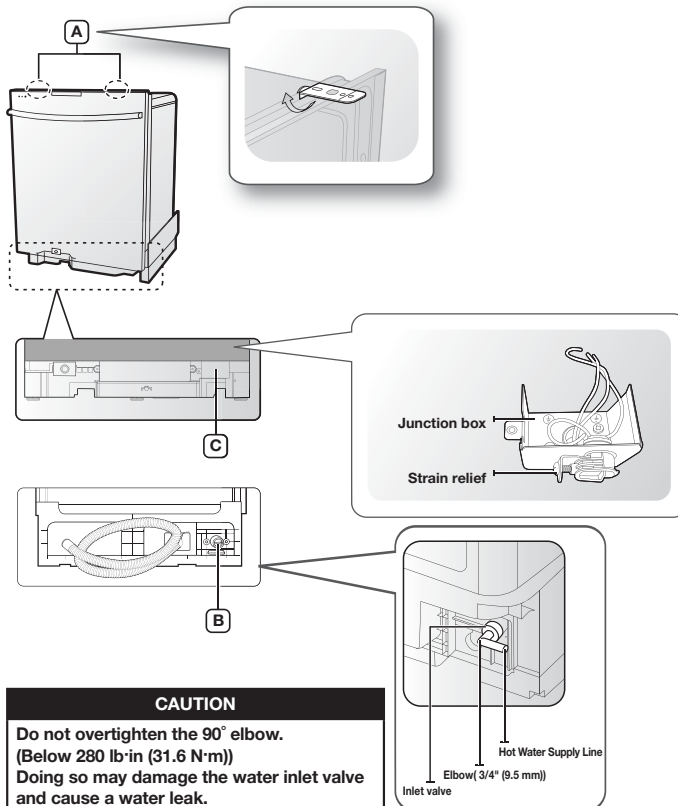

# installing the dishwasher

## STEP 7 PLACING THE DISHWASHER AND CONNECTING THE HOT WATER SUPPLY LINE

1. Adjust the three leveling legs at the bottom of the dishwasher after measuring the height of the cabinet opening from under the countertop to the floor. (See Step 8, Leveling the Dishwasher.)
2. Locate the hot water supply line and the power cable.
3. Place the dishwasher so that the power cable is in the right channel of the base of the dishwasher. Use standard duct tape or cable ties to secure the electrical cable to their adjacent channels in the base. This can prevent the electrical cable from being squeezed when you push the the dishwasher into place.
4. Pull the drain hose through the hole in the sink cabinet side wall. Keep it free of kinks.
5. Make sure the hot water supply line is not twisted, and then connect the hot water supply line to the elbow joint.
6. Slide the dishwasher carefully into the installation space. If possible, gently pull any excess lengths of water supply line, drain hose, or power cable back as you move the dishwasher. Get a second or third person to help you do this if necessary.



Do not place the dishwasher on the water supply line, drain hose, or power cable. Also, make sure they are not folded or twisted.

<Figure 6>

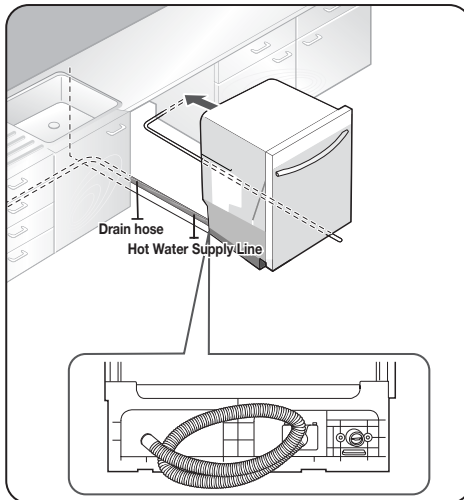

<Figure 7>

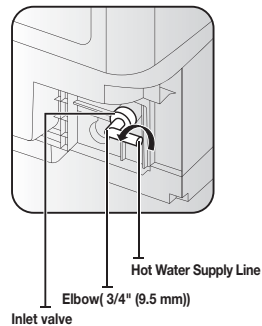

### CAUTION

Do not overtighten the 90° Fitting.  
(Below 280 lb·in (31.6 N·m))  
Doing so may damage the water inlet  
valve and cause a water leak.

## STEP 8 LEVELING THE DISHWASHER

1. Open the door and place the level against the top of the tub on the inside and check if the the dishwasher is level. If it is not level, rotate the leveling legs at the bottom front of the dishwasher until the dishwasher is level. See the first note below for instructions on adusting the height of the front legs.

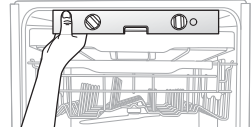

2. Use the level to check if the dishwasher is level front to back, as shown in the figure to the right. If the dishwasher is not level front to back, adjust the height of the rear leg until the dishwasher is level. See the second note below for instructions on adusting the the rear leg.

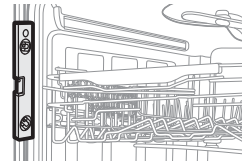

3. Open the door of the dishwasher and check if both the tub and door clearances are correct. If not, rotate the leveling legs on the bottom front of the dishwasher. You can also check this by placing a level against an inside front vertical surface of the tub.

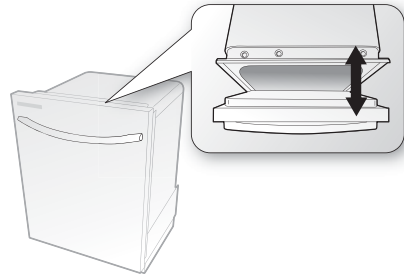

- ⚠ If the leveling legs are rotated to the right (counter clockwise), they are loosened and the front of the dishwasher is raised. If they are rotated to the left (clockwise), they are tightened and the front of the dishwasher is lowered.

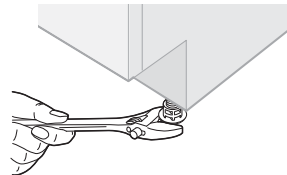

- ⚠ To adjust the height of a rear leg, turn the Hexbolt (at the front of the base) to the left to raise the back of the dishwasher using the proper tool (Hex L-wrench or similar tool).

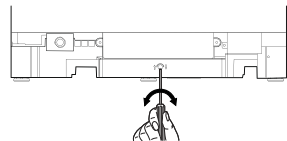

- ⚠ **CAUTION** Before you move the dishwasher for installation, make sure to adjust the height of the legs so the legs are as short as possible. This prevents the legs from breaking. Level the dishwasher by adjusting the height of the legs after you have the dishwasher in place.

- ⚠ **CAUTION** The dishwasher can leak if it's tilted by more than 1 degree.

# installing the dishwasher

---

## STEP 9 SECURING THE DISHWASHER

---

You must fix the dishwasher to the countertop or cabinet side walls for additional stability and safety.

1. If the countertop is made of wood or the material will not be damaged by drilling, follow the instructions in **2-1** below.  
If the countertop is made of granite, marble, or any other material that can be damaged by drilling, follow the instructions in **2-2** below.
  - 2-1. If the installation brackets on the front of the dishwasher extend cut them down using a nipper as shown in Figure 8 on the next page.  
Put a large towel into the bottom of the dishwasher to prevent wood shavings or a dropped screw from falling into the dishwasher.  
Carefully drill screw holes into the counter top bottom by passing the drill bit through a screw hole in each bracket, and then drilling into the counter top bottom beneath.  
Make sure the hole you drill is smaller than the diameter of the screw.  
Insert the provided screws into the brackets, and then tighten to secure the dishwasher to the counter top.
  - 2-2. Put a large towel into the bottom of the dishwasher to prevent wood shavings or a dropped screw from falling into the dishwasher. Remove the tub spacer caps with the tip of a screwdriver. The caps are just inside the tub near the top of the tub on both sides (Figure 9 on the next page).  
Drill a hole into the sides of the kitchen cabinet on both sides by carefully passing a drill bit through the screw holes exposed by the removal of the spacer caps, and then drilling into the cabinet side beneath.  
Make sure the hole you drill is smaller than the diameter of the screw.  
Also make sure the drill bit does not strike the sides of the spacer cap holes. Insert the provided screws into the holes, and then tighten to secure the dishwasher to the cabinet.  
Make sure the tub is not distorted by pressure from the screws.  
If the tub is distorted, loosen the screws a little.  
Replace the tub spacer caps.
-  • The screws or tub spacer cap may fall into the dishwasher while you are working with the door open. Cover the interior of the dishwasher with a towel to prevent any screws from falling into the dishwasher. If any foreign items such as a screw get into the dishwasher, it may cause noise, an abnormal operation, damage, or a malfunction.
  - Use a magnetic screwdriver to help prevent screws from falling into the dishwasher.
  - If a foreign item such as a screw gets into the dishwasher and you are unable to remove it, the dishwasher needs to be disassembled. Contact a qualified service technician for this.



<Figure 8>

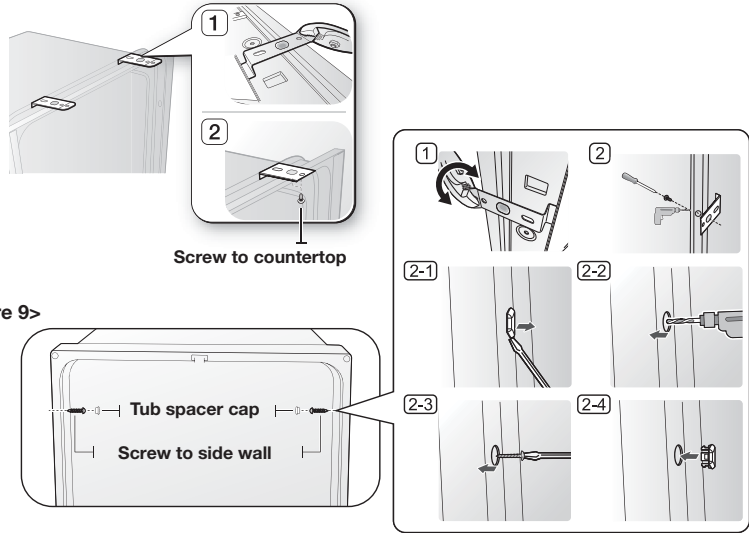

<Figure 9>

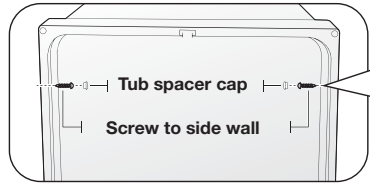

## STEP 10 CONNECTING THE DRAIN HOSE

1. Check the parts on the sink to which the drain hose will be connected.
2. There are several ways to insert the drain hose into the drain hose connector of the sink, as shown in the following figures. You must connect the drain hose in accordance with the water pipe installation regulations in your region.

<Figure 10>

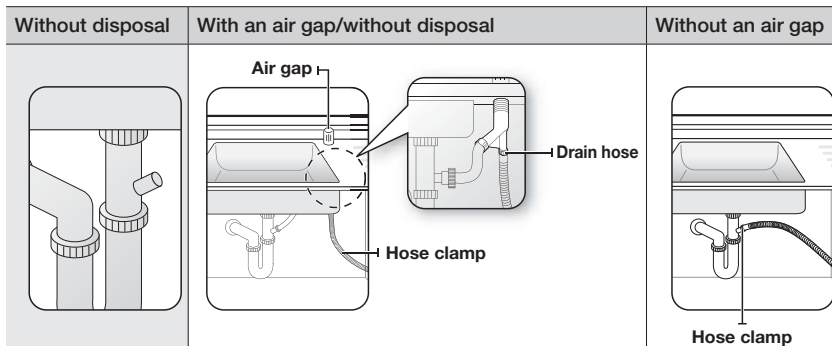

Case 1. Without disposal

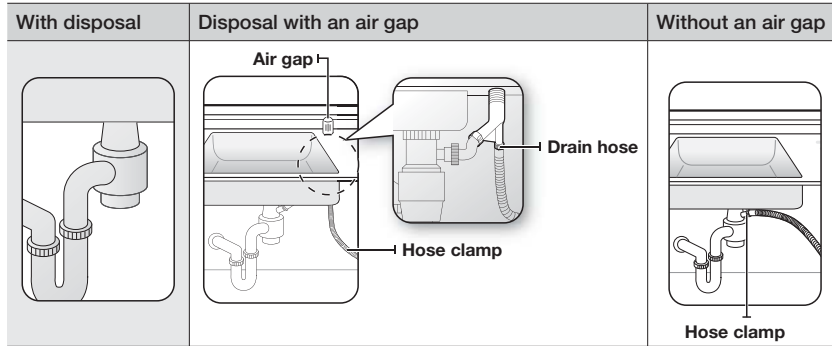

# installing the dishwasher

## Case 2. With disposal



3. Check the size of the sink's drain hose connector. If needed, cut the drain hose so its end fits onto the sink connector (1" or 5/8" - as shown in Figure 11 below). If the end of the drain hose does not fit onto the drain hose connector of the sink, use an adaptor purchasable at a plumbing/hardware supply store.
  4. Slide a hose clamp over the end of the drain hose. Attach the drain hose to the sink connector, slide the hose clamp to the end of the hose, and then tighten the hose clamp.  
Note : You must use a hose clamp. Failure to do so may cause water leakage.
  5. If there is no air gap, make sure to hang the middle of the drain hose well above the sink cabinet base to prevent backflow (see Figure 13 on the next page).
  6. When drilling a hole for the drain hose on the cabinet wall, take caution not to damage the drain hose by sharp edges of the hole. On wooden walls, use sand paper to soften the edges. On metal walls, use insulation tape or duct tape to cover the sharp edges around the hole.
  7. Take caution not to damage the drain hose when installing the dishwasher on the floor, wall, or cabinet.
-  To prevent leaks or drainage problems, make sure the drain hose is not damaged, kinked, or twisted.
8. Do not cut the wrinkled area of the drain hose to fit the size. When arranging the drain hose, take caution not to contact on sharp edges of the cabinet or under-sink.
-  **CAUTION**
- Be careful when cutting off the end of the drain hose as there is a risk of injury. Clean around the sink's drain connection so that it does not damage the hose. Check for any foreign items in the drain hose and remove them.
  - When arranging the drain hose, make sure the drain hose is not cut, torn, or broken by any sharp edges of the floor, the product itself, or the cabinet. A damaged drain hose causes a leak.

&lt;Figure 11&gt;

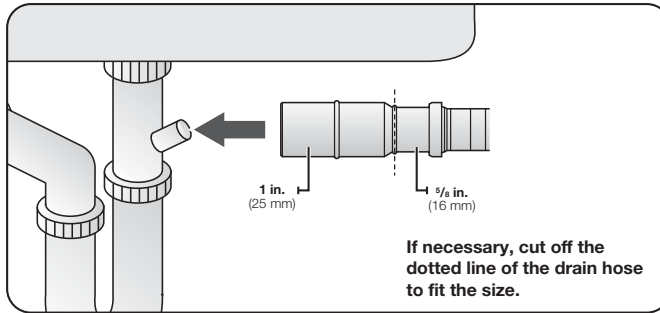

&lt;Figure 12&gt;

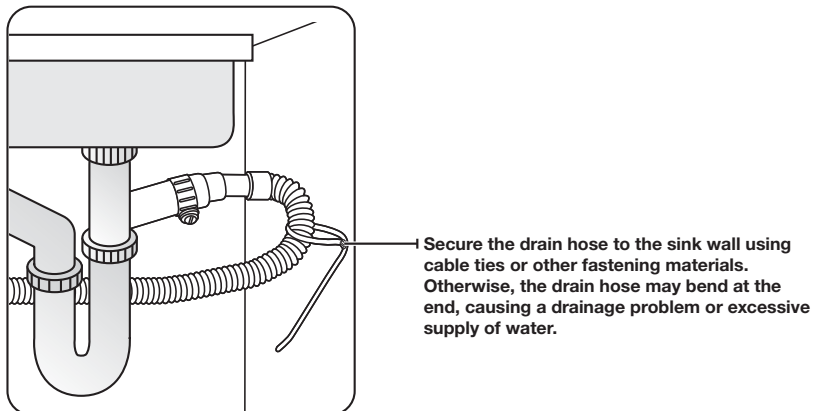

&lt;Figure 13&gt;

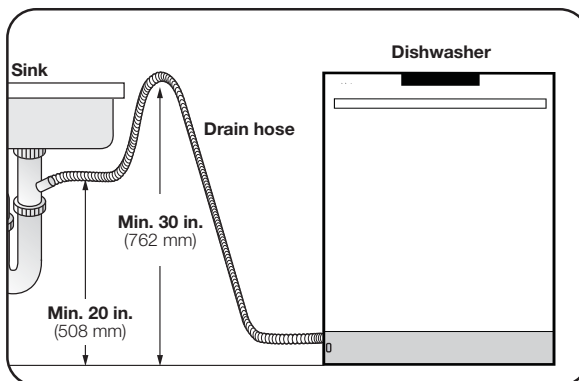

# installing the dishwasher

## STEP 11 WIRING CONNECTIONS

1. Before connecting the power cable to the dishwasher, make sure the circuit breaker is off.
2. In the junction box located at the front bottom right of the dishwasher, find the three power wires from the dishwasher including the grounding line.
3. Pass the power cable through the strain relief, and then into the junction box (Figure 14).
4. Connect the black wire of the dishwasher to the black wire of the power cable by inserting both into a wire nut and then rotating the wire connector as shown in Figure 15. Connect the white wire to the white wire and the green to the green in the same manner.
5. Recheck each wire to ensure it is connected correctly and securely. Each colored wire should be connected to the corresponding wire of the same color. White should be connected to white, black to black, and green to green.
6. Replace the junction box cover on the dishwasher.

<Figure 14>

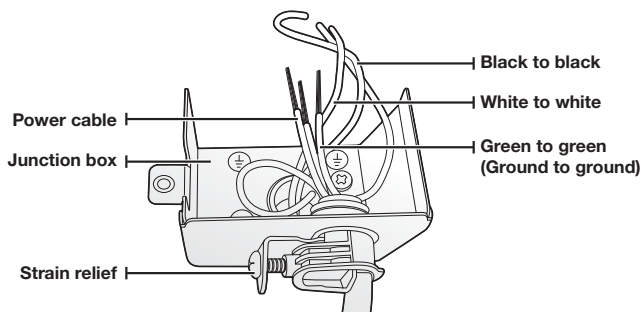

<Figure 15>

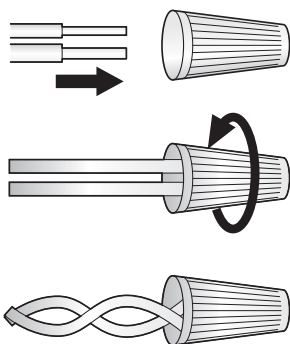

### WARNING

#### Electrical Shock Hazard

To avoid electrical shock, do not work on an energized circuit. Doing so could result in serious injury or death. Only qualified electricians should perform electrical work. Do not attempt any work on the dishwasher electric supply circuit until you are certain the circuit is de-energized.



### WARNING

#### Fire Hazard

To avoid a fire hazard, make sure electrical work is properly installed. Only qualified electricians should perform electrical work.

-  Recheck each wire to ensure it is connected correctly and securely. Each colored wire should be connected to the corresponding wire of the same color.

## STEP 12 COMPLETING THE INSTALLATION

1. Open the door and remove all foam, paper packaging, and unnecessary parts.
  2. Turn on the circuit breaker you turned off before you began the installation.
  3. Open the water supply valve to supply water to the dishwasher.
  4. Turn on the dishwasher, and then select and run a cycle.  
 Check if the power turns on correctly and if there is any water leakage while the dishwasher is operating. If no errors occur while it is operating, turn off the dishwasher, and then go to Step 5 below.  
If an error has occurred, turn off the dishwasher, close the water supply valve, and then refer to the user manual or contact a service center 1-800-SAMSUNG (726-7864).
-  **CAUTION** Make sure to check for water leakage on both ends of the water supply line and drain hose connector.
5. Confirm that the kick plate gasket is on the bottom of the kick plate. Insert the rubber skirt behind the kick plate, and tighten the kick plate using the screws included in the Install Kit. See the figures below for reference.

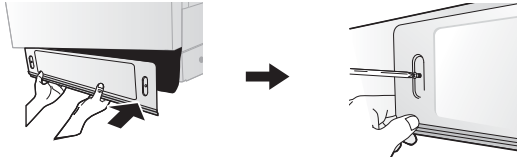

# specifications

---

<b>Power supply</b>	120 V, 60 Hz AC only
<b>Water pressure</b>	20 ~ 120 psi (140 ~ 830 kPa)
<b>Dimensions (Width×Depth×Height)</b>	23 <sup>7</sup> / <sub>8</sub> x 24 <sup>3</sup> / <sub>4</sub> (Excluding Handle) x 33 <sup>7</sup> / <sub>8</sub> in. [605 x 627 ( Excluding Handle) x 860mm] (DW80K7050 Series, DW80R5061 Series)
<b>Nominal inlet water temperature</b>	120 °F (49 °C)



Specifications are subject to change without notice for quality improvement purposes.  
The actual appearance of the dishwasher may differ from the illustrations in this manual.

notes

---

**SAMSUNG**

DD81-02034D-00



Série DW80K7050  
Série DW80K5050  
Série DW80R5060  
Série DW80R5061

# Lave-vaisselle

## Manuel d'installation



**Ces instructions d'installation ont été rédigées pour être utilisées par des installateurs qualifiés.**

Si vous rencontrez des problèmes lors de l'installation du lave-vaisselle, veuillez appeler au : **1-800-SAMSUNG (726-7864)** ou consulter le site suivant, pour obtenir de l'aide : [www.samsung.com](http://www.samsung.com)

un monde de possibilités

Nous vous remercions d'avoir choisi cet appareil Samsung.







**SAMSUNG**

# consignes de sécurité

Tout au long du présent manuel, vous rencontrerez des remarques intitulées Avertissement et Attention. Ces avertissements et mises en garde, ainsi que les consignes de sécurité importantes qui suivent, ne sont pas exhaustives. Il est de votre responsabilité de faire appel à votre bon sens et de faire preuve de prudence et de minutie lors de l'installation, de la maintenance et de l'utilisation de votre lave-vaisselle. Samsung ne saurait être tenue pour responsable en cas de dommage résultant d'une utilisation non conforme.

## CONSIGNES DE SÉCURITÉ IMPORTANTES

### Que signifient les icônes et symboles utilisés dans ce manuel d'installation ?

 <b>AVERTISSEMENT</b>	Risques ou manipulations dangereuses susceptibles d'entraîner des <b>blessures graves, voire mortelles</b> .
 <b>ATTENTION</b>	Risques ou manipulations dangereuses pouvant entraîner des <b>blessures ou des dommages matériels</b> .
 <b>ATTENTION</b>	Pour réduire le risque d'incendie, d'explosion, d'électrocution ou de blessures lors de l'utilisation du lave-vaisselle, veuillez vous conformer aux précautions de sécurité de base suivantes :
	Suivez scrupuleusement les consignes.
	Assurez-vous que l'appareil est relié à la terre afin d'éviter tout risque d'électrocution.
	Prenez contact avec le service d'assistance technique pour obtenir de l'aide.

Ces symboles d'avertissement visent à éviter que vous ou quelqu'un d'autre ne se blesse. Veuillez vous y conformer scrupuleusement.

Lorsque vous aurez terminé de lire ce manuel, conservez-le dans un endroit sûr afin de pouvoir le consulter ultérieurement.

 Lisez attentivement toutes les instructions avant d'utiliser l'appareil.

Installez et entreposez le lave-vaisselle à l'intérieur, dans un endroit où il ne pourra être exposé aux intempéries.



N'installez pas le lave-vaisselle près de composants électriques. Éloignez-le des flammes nues.

N'installez PAS le lave-vaisselle sur un tapis en raison des risques d'incendie.

N'installez PAS le lave-vaisselle dans un endroit où l'eau pourrait geler (lorsque la température descend en dessous de 32 °F (0 °C)). Le lave-vaisselle pourrait être endommagé par la glace se trouvant dans les tuyaux et conduits.

À l'instar de tous les équipements utilisant de l'électricité, de l'eau et des parties mobiles, des risques potentiels existent. Pour utiliser cet appareil en toute sécurité, veuillez vous familiariser avec son fonctionnement et faire toujours preuve de prudence.



Ce lave-vaisselle doit être mis à la terre de façon appropriée. Ne le branchez jamais à une prise non reliée à la terre.

Avant d'enlever le lave-vaisselle d'origine et de le remplacer par le nouvel appareil, assurez-vous d'avoir coupé votre disjoncteur. Ne branchez pas le câble d'alimentation du lave-vaisselle avant d'avoir terminé l'installation ; le branchement est la dernière étape à effectuer.

Toutes les opérations de câblage et de mise à la terre doivent être effectuées conformément au code d'électricité en vigueur dans votre pays.

## INSTRUCTIONS DE MISE À LA TERRE

### Branchement permanent de l'appareil :

Cet appareil doit être connecté à un système de câblage permanent métallique avec mise à la terre ; si ce n'est pas le cas, un conducteur de mise à la terre de l'équipement doit être installé avec les conducteurs du circuit puis connecté à la borne ou au fil de mise à la terre de l'équipement située sur l'appareil.

Le lave-vaisselle est très lourd. Ne tentez pas de le déplacer ou de le transporter seul. Au minimum deux personnes sont nécessaires pour déplacer le lave-vaisselle et ainsi éviter tout risque de blessures.



Si vous remarquez que le câble d'alimentation du lave-vaisselle est endommagé, faites-le remplacer par le fabricant, un réparateur approuvé ou toute autre personne qualifiée.



Ne touchez jamais le câble d'alimentation si vos mains sont mouillées.



Ne branchez aucun autre appareil sur la même prise électrique que le lave-vaisselle.

Assurez-vous d'utiliser un tuyau d'arrivée d'eau neuf. Une conduite plus ancienne pourrait se casser à la suite d'un durcissement, ce qui pourrait causer une fuite d'eau et endommager vos biens.

Le lave-vaisselle doit être raccordé à une source d'eau chaude avec une température comprise entre 120 °F (49 °C) et 149 °F (65 °C). Plage de température conseillée pour un résultat de lavage optimal et pour un temps de cycle plus court. Une température supérieure à 149 °F (65 °C) risque d'endommager la vaisselle.

Assurez-vous que l'eau alimentée dans le lave-vaisselle ne peut pas geler, car la glace pourrait endommager les tuyaux, les valves, la pompe ou d'autres composants.

Les lave-vaisselle domestiques certifiés ne sont pas conçus pour une utilisation dans des établissements de restauration sous licence.

(Norme NSF/ANSI 184 pour les lave-vaisselle domestiques)

Pour obtenir une liste complète des consignes de sécurité, veuillez vous reporter au Manuel d'utilisation.

## AVANT D'INSTALLER LE LAVE-VAISSELLE



### AVERTISSEMENT



#### Risque de basculement

- N'utilisez pas le lave-vaisselle avant qu'il ne soit correctement installé.
- N'appuyez pas sur la porte lorsque celle-ci est ouverte.
- Ne posez pas d'objets lourds sur la porte ouverte.



#### Risque d'électrocution

Le non-respect de ces consignes peut entraîner un incendie ou une électrocution et avoir des conséquences mortelles.

- Reliez le lave-vaisselle à la terre.
- Connectez le fil de terre au connecteur de terre vert de la boîte de jonction.
- N'utilisez pas de rallonge.

Afin de réduire les risques d'incendie, d'électrocution ou de blessures, l'installateur doit veiller à ce que le lave-vaisselle soit entièrement encastré au moment de l'installation.

# table des matières

---

## **PRÉPARATION DE L'EMPLACEMENT DU LAVE-VAISSELLE**

5

- 5 Dimensions de l'appareil
- 5 Dimensions d'encastrement

## **INSTALLATION DU LAVE-VAISSELLE**

6

- 6 ÉTAPE 1 Vérifier les pièces et les outils
- 8 ÉTAPE 2 Choisir le meilleur emplacement pour le lave-vaisselle
- 9 ÉTAPE 3 Vérifier les normes et les mises en garde à respecter pour l'arrivée d'eau
- 10 ÉTAPE 4 Vérifier les normes et les mises en garde électriques
- 11 ÉTAPE 5 Déballer et inspecter le lave-vaisselle
- 12 ÉTAPE 6 Préparer le lave-vaisselle
- 14 ÉTAPE 7 Mettre en place le lave-vaisselle et raccorder le tuyau d'arrivée d'eau chaude
- 15 ÉTAPE 8 Mettre à niveau le lave-vaisselle
- 16 ÉTAPE 9 Fixer le lave-vaisselle
- 17 ÉTAPE 10 Raccorder le tuyau d'évacuation
- 20 ÉTAPE 11 Raccorder les câbles
- 21 ÉTAPE 12 Terminer l'installation

## **CARACTÉRISTIQUES TECHNIQUES**

22

- 22 Caractéristiques techniques

# préparation de l'emplacement du lave-vaisselle

## DIMENSIONS DE L'APPAREIL

### Vue latérale

Série DW80K7050

Série DW80R5061

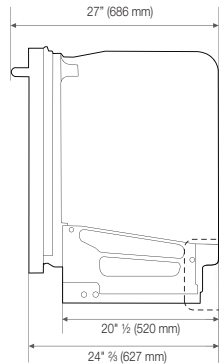

### Vue arrière

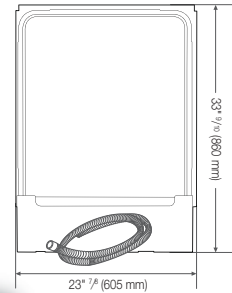

### Vue latérale

Série DW80K5050

Série DW80R5060

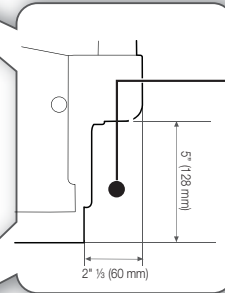
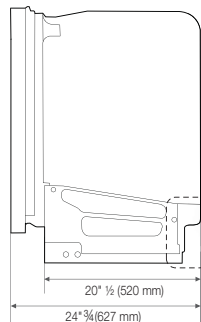

Le tuyau d'arrivée d'eau, le câble d'alimentation et le tuyau d'évacuation doivent passer par cette zone située à l'arrière du lave-vaisselle. Le câble d'alimentation passe ensuite dans les gouttières situées sous le lave-vaisselle et rejoint l'avant de l'appareil.

## DIMENSIONS D'ENCASTREMENT



Ce lave-vaisselle est conçu pour être encastré dans un meuble standard de cuisine domestique aussi bien sur le dessus que les deux côtés.

L'emplacement d'installation doit être propre et dégagé.

L'emplacement doit avoir une largeur minimale de 24 pouces, une profondeur de 24 pouces et une hauteur de 34 pouces 1/8.

Afin que la porte avant du lave-vaisselle soit parfaitement alignée avec le bord du plan de travail, ce dernier doit avoir une profondeur minimale de 25 pouces.

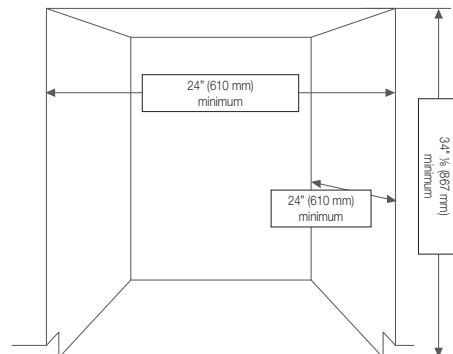

# installation du lave-vaisselle

Veillez à ce que vous ou votre installateur respectiez soigneusement ces instructions afin de garantir le bon fonctionnement de votre nouveau lave-vaisselle et d'éviter tout risque de blessures lors de son utilisation.

## ÉTAPE 1 VÉRIFIER LES PIÈCES ET LES OUTILS

Avant de commencer l'installation, préparez tous les outils et pièces dont vous aurez besoin ; ceci permettra de gagner du temps lors de l'installation et de simplifier le processus d'installation.

### Pièces nécessaires

Fournies avec le lave-vaisselle. Vérifiez que toutes les pièces sont présentes au moment du déballage du lave-vaisselle (étape 5).



2 supports d'installation



2 vis à tête plate  
(pour le support  
d'installation)



2 vis  
(pour la plaque de  
protection)

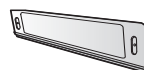

Plaque de protection



Autocollant de protection



Raccord à écrou et joint (pour le  
raccord à 90° de 3/4")

### Non fournies



2 vis  
(pour les parois latérales)



Capuchons de connexion  
pour fils



Réducteur de tension



Ruban isolant et ruban  
pour conduits standard



Tuyau d'arrivée d'eau  
chaude



Raccord de 90° (3/4")



Raccords pour tuyaux



Ruban Téflon® ou  
composé d'étanchéité



Collier de serrage



Entrefer



Raccord en caoutchouc

 Tuyau d'arrivée d'eau chaude : un tuyau en cuivre d'au moins 3/8" (diamètre extérieur) avec raccord à compression ou un flexible d'alimentation eau chaude avec tresse en inox est fortement recommandé. [Avertissement : n'utilisez pas de tube plastique ; Les tuyaux en plastique risquent de se détériorer avec le temps et de provoquer des fuites à l'intérieur du raccord.]

Vous devez également disposer d'un coude à 90° avec filetage pour tube NPT externe de 3/8" sur une extrémité et adapté au tuyau d'arrivée d'eau chaude (tuyau en cuivre/raccord de compression ou flexible avec tresse) de l'autre.

Un câble 12-2 gainé avec mise à la terre est conseillé pour l'alimentation.

Remarque : certains codes locaux peuvent exiger un câble avec gaine métallique (BX).

## Outils nécessaires

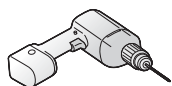

Perceuse électrique



Lunettes de sécurité



Gants

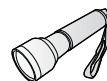

Lampe de poche



Clé à molette

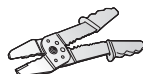

Outil à dénuder



Pinces



Pince coupante

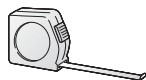

Ruban à mesurer



Crayon



Tournevis cruciforme



Tournevis plat

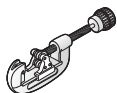

Coupe-tube

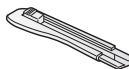

Couteau



Scie-cloche



Niveau



Torx t20

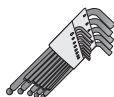

Clé Allen

# installation du lave-vaisselle



## Première installation

Si aucun lave-vaisselle n'a encore été installé, la majorité du travail d'installation devra être effectuée avant que le lave-vaisselle ne soit mis en place.





## Remplacement

Si ce lave-vaisselle est installé en remplacement d'un ancien modèle, assurez-vous de vérifier la compatibilité des raccords pour lave-vaisselle existants avec votre nouveau lave-vaisselle. Remplacez-les au besoin.

## ÉTAPE 2 CHOISIR LE MEILLEUR EMPLACEMENT POUR LE LAVE-VAISSELLE

Prenez en compte les critères suivants pour déterminer le meilleur emplacement pour votre lave-vaisselle :

- Le sol de la pièce choisie doit pouvoir supporter le poids du lave-vaisselle.
- Choisissez un endroit situé près d'un évier, avec un accès facile à l'arrivée d'eau, au tuyau d'évacuation et à une prise électrique.
-  Pour que la vidange puisse se faire de façon appropriée, installez le lave-vaisselle à moins de 9,8 pieds (3 m) de l'évier.
- Vous devez pouvoir charger la vaisselle facilement dans votre lave-vaisselle.
- Choisissez un emplacement qui vous permette d'ouvrir facilement la porte du lave-vaisselle et d'avoir un espace suffisant entre l'appareil et les parois l'entourant (au moins 0,1 po (2 mm)).
-  Si le lave-vaisselle est installé dans un angle, assurez-vous qu'il se trouve à au moins 2 po (50 mm) du mur ou des parois l'entourant sur la gauche ou la droite.
- Le mur à l'arrière doit être libre de toute obstruction.

S'il s'agit d'une première installation, procédez comme suit :

1. À l'aide d'une scie-cloche de 2 pouces  $\frac{1}{2}$  découpez un trou sur le côté du meuble supportant l'évier, comme indiqué dans la Figure 1-1 ci-dessous.
  2. Si la base à l'intérieur du meuble de l'évier est surélevée par rapport au sol de la cuisine et se trouve au-dessus des raccordements du lave-vaisselle, percez un trou dans la base et sur le côté du meuble, comme indiqué sur la Figure 1-2.
-  En fonction de l'emplacement de votre prise électrique, vous aurez peut-être besoin de percer un trou sur le côté opposé du meuble.

<Figure 1-1>

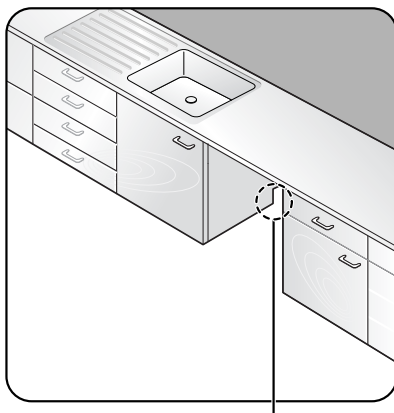

Trou pour le tuyau d'arrivée d'eau, le tuyau d'évacuation et les câbles d'alimentation.

<Figure 1-2>

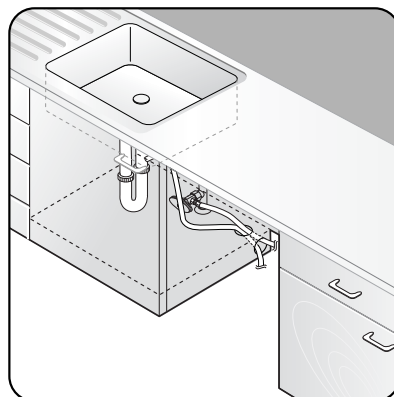



### ÉTAPE 3 VÉRIFIER LES NORMES ET LES MISES EN GARDE À RESPECTER POUR L'ARRIVÉE D'EAU

- La pression de l'arrivée d'eau chaude doit se situer entre 20 et 120 psi (140 et 830 kPa).
- Réglez le chauffe-eau de façon à ce que l'eau chaude se situe entre 120 °F (49 °C) et 149 °F (65 °C).
  - Le lave-vaisselle doit être raccordé à une arrivée d'eau chaude comprise entre 120 °F (49 °C) et 149 °F (65 °C). Plage de température conseillée pour un résultat de lavage optimal et pour un temps de cycle plus court. Une température supérieure à 149 °F (65 °C) risque d'endommager la vaisselle.
  - Assurez-vous d'avoir fermé la vanne d'arrivée d'eau avant de raccorder le tuyau d'arrivée d'eau chaude au lave-vaisselle.
  - Scellez les raccords du tuyau d'arrivée d'eau chaude avec du ruban Téflon ou un composé d'étanchéité pour arrêter une fuite d'eau.
  - Le tuyau d'évacuation du lave-vaisselle doit passer par le trou que vous avez percé dans la paroi latérale avant de pouvoir être raccordé à la sortie d'évacuation de l'évier. Lorsque vous installez le lave-vaisselle, assurez-vous que rien ne se trouve sur le tuyau d'évacuation et faites attention à ne pas le déchirer lors de l'installation.

<Figure 2>

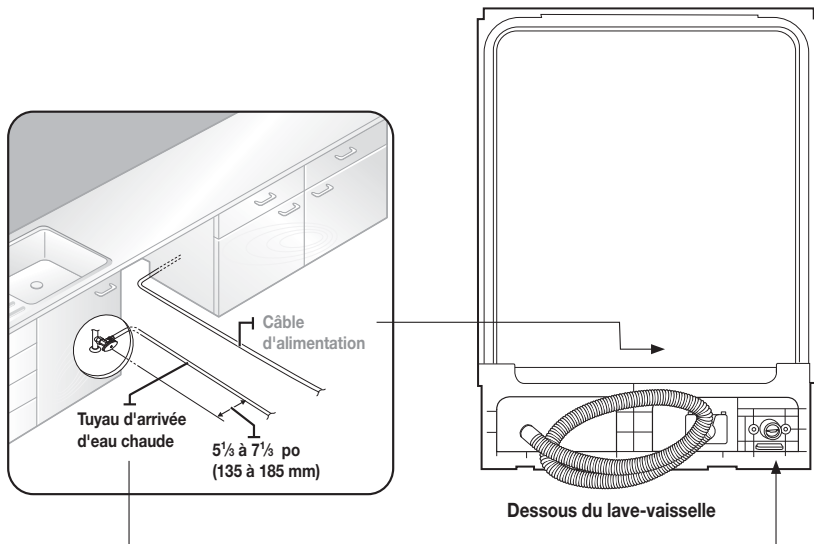

# installation du lave-vaisselle

## ÉTAPE 4 VÉRIFIER LES NORMES ET LES MISES EN GARDE ÉLECTRIQUES

Exigences électriques à respecter pour le lave-vaisselle :

- Aux États-Unis, l'installation doit être conforme au National Electric Code (Code américain sur les installations électriques), aux normes régionales et municipales et/ou aux codes locaux.
- Au Canada, l'installation doit être conforme au Code canadien de l'électricité C22.1 (dernière version), aux normes municipales et provinciales et/ou aux codes locaux.
- Pour le branchement direct des câbles :
  - Utilisez un câble en cuivre flexible avec gaine armée ou non métallique, doté d'un fil de mise à la terre et conforme aux exigences de câblage pour vos codes et décrets locaux.
  - Utilisez le réducteur de tension fourni avec la boîte de jonction de câblage ou installez un connecteur à collier répertorié UL/certifié CSA sur la boîte de jonction de câblage. Si vous utilisez une gaine, choisissez un connecteur à gaine répertorié UL/certifié CSA.
- Pour le branchement du câble d'alimentation :
  - Branchez le cordon d'alimentation dans une prise murale triphasée mise à la terre située dans le meuble, à côté de l'ouverture du lave-vaisselle. La prise doit être conforme à vos codes et décrets locaux. Utilisez un kit de cordon d'alimentation répertorié UL/certifié CSA.
    - Votre lave-vaisselle doit être raccordé à une alimentation électrique qui fournit la tension et l'intensité indiquées sur la plaque signalétique de l'appareil : 15 A, 120 V, 60 Hz CA.
    - Assurez-vous que le disjoncteur auquel sera relié le lave-vaisselle est bien coupé.
    - La section du câble d'alimentation partant du côté du lave-vaisselle ne doit pas mesurer plus de 4 pieds (1,2 m).
    - Si vous n'êtes pas certain de vos branchements au niveau du lave-vaisselle, veuillez consulter un électricien ou un réparateur qualifié.
    - Ne branchez aucun autre appareil sur la même prise électrique que le lave-vaisselle.
    - Avant de brancher le câble d'alimentation au lave-vaisselle, assurez-vous qu'il n'y a aucun danger électrique pouvant causer un incendie, une explosion, une électrocution ou des blessures.
    - Le câble d'alimentation doit passer dans la gouttière située sous le lave-vaisselle, comme indiqué sur la Figure 3.

<Figure 3>

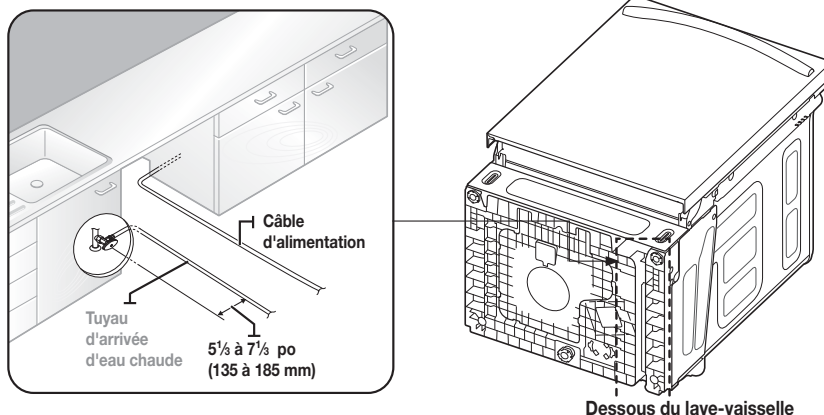



## ÉTAPE 5 DÉBALLER ET INSPECTER LE LAVE-VAISSELLE

Déballer le lave-vaisselle dans une pièce dépourvue d'obstructions, aussi bien autour du carton qu'en hauteur. Nous vous conseillons de conserver le carton ainsi que tous les matériaux d'emballage jusqu'à ce que le lave-vaisselle soit entièrement installé et opérationnel, afin de vous assurer que vous avez bien retiré du carton tous les composants de l'appareil avant de le jeter.

### Déballage

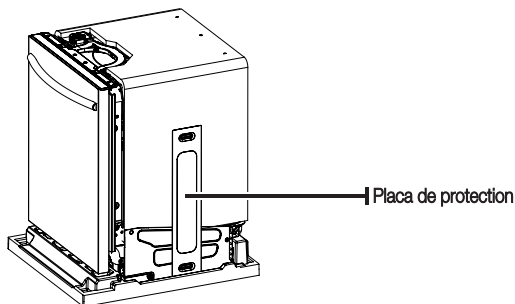
1. Placez le carton à l'endroit, de telle sorte que les flèches pointent vers le haut.
  2. Défaites ou coupez les quatre liens maintenant le dessus du carton fermé.
  3. Tirez sur le haut du carton télescopique afin de l'extraire du support de protection et de l'appareil, puis retournez-le et posez-le sur le sol.
  4. Rangez les liens et les matériaux d'emballage situés autour du lave-vaisselle dans le carton en vérifiant qu'ils soient intacts.
  5. Tirez délicatement la plaque de protection vers le bas pour la retirer, puis gardez-la avec vous pour l'utiliser à l'étape 12.  
La plaque de protection est fixée sur le côté droit du lave-vaisselle.
- ✘ La partie supérieure de la plaque de protection est placée à l'intérieur du feutre. Afin de ne pas plier la plaque de protection, retirez-la délicatement.



6. Retirez le lave-vaisselle de son support de protection en le soulevant, puis posez-le doucement sur le sol. Placez le support de protection dans le carton.
  7. Retirez le sac qui protège le lave-vaisselle pendant le transport.
-  **SOULEVEZ TOUJOURS** le lave-vaisselle **POUR LE DÉPLACER**. Si vous le faites glisser sur des surfaces inégales, vous risquez d'endommager les pieds du lave-vaisselle et faire glisser les pieds sur une surface fine peut, dans certains cas, endommager le revêtement du sol ou la surface sous-jacente.
8. Nous vous conseillons de laisser en place les matériaux d'emballage se trouvant à l'intérieur du lave-vaisselle jusqu'à ce que celui-ci soit installé.
  9. **NE RETIREZ** en aucun cas le revêtement d'absorption acoustique entourant l'extérieur de la cuve du lave-vaisselle.

### Inspection

#### Éléments mécaniques

1. Vérifiez que l'ensemble de la base en plastique est intacte.
2. Vérifiez que les pieds du lave-vaisselle sont en place et opérationnels afin que vous puissiez mettre à niveau et fixer l'appareil.
3. Vérifiez que tous les composants visibles à la base du lave-vaisselle sont intacts et correctement fixés.
4. Vérifiez que le loquet de la porte et les charnières fonctionnent et que la porte est correctement fixée au lave-vaisselle.

# installation du lave-vaisselle

## Éléments de plomberie

1. Vérifiez le raccord de l'arrivée d'eau chaude sur le côté avant gauche de la base du lave-vaisselle. La plaque de montage doit être fixée à l'avant de la base, les filetages à l'intérieur du raccord doivent être réguliers et brillants. De plus, la zone doit être propre et exempte de tout débris.
2. Vérifiez que les boîtiers du frein et du capteur sont intacts et que tous les raccords sont correctement fixés.
3. Vérifiez que le tuyau d'évacuation n'est pas percé ou déformé afin d'éviter tout risque de fuite d'eau lors de l'évacuation.

## Éléments électriques

1. Vérifiez que le cache de la boîte de jonction est fixé à cette dernière sur le côté avant droit du lave-vaisselle.
2. Vérifiez que le boîtier électrique n'a pas été endommagé lors du transport et qu'il est correctement fixé sur la base du lave-vaisselle.

## État général

1. Vérifiez l'absence de coups ou de rayures sur l'avant du lave-vaisselle.
2. Vérifiez que les arêtes de la porte sont en parfait état.
3. Vérifiez que le panneau de commande n'est pas rayé et que tous les voyants de contrôle sont au bon endroit.

## Pièces

1. Vérifiez que vous êtes bien en possession de toutes les pièces mentionnées lors de l'Étape 1, en page 6.

## ÉTAPE 6 PRÉPARER LE LAVE-VAISSELLE

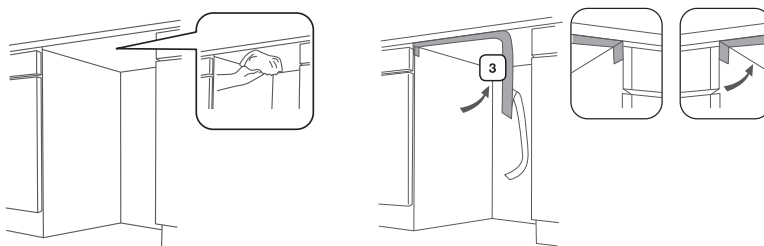

1. Installez l'autocollant de protection **3**.



Appelez l'autocollant de protection sur le dessous du plan de travail, comme indiqué sur l'image.

2. Assurez-vous que le disjoncteur et la vanne d'arrivée d'eau sont bien coupés avant d'effectuer les étapes suivantes.



Avant de déplacer ou de coucher le lave-vaisselle pour l'installation, assurez-vous de régler la hauteur des pieds de sorte qu'ils soient aussi courts que possible. Cela permet d'éviter que les pieds ne se cassent. Mettez le lave-vaisselle à niveau en réglant la hauteur des pieds une fois l'appareil en place.

3. Utilisez le raccord à écrou fourni pour raccorder le tuyau d'eau au lave-vaisselle. Suivez les étapes ci-après :

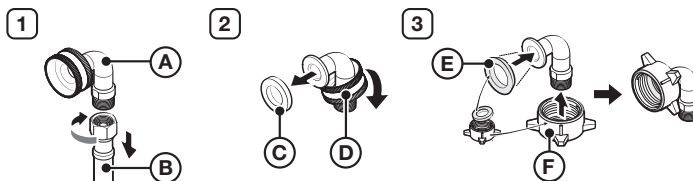

- 1) Détachez le raccord à 90° (A) au niveau du tuyau (B).
- 2) Retirez le joint (C) et l'écrou (D) au niveau du raccord à 90°.
- 3) Sur le raccord à écrou fourni, détachez le joint (E) et l'écrou (F), puis installez-les sur le raccord à 90° comme indiqué sur la figure. Vous devez insérer le côté le plus petit du joint.
4. Ensuite, insérez le raccord à 90 degrés de 3/4" dans la vanne d'arrivée d'eau (reportez-vous à la Figure 4-B). Serrez jusqu'à ce que le raccord de 3/4" soit correctement serré. Ne le serrez pas à l'excès.
5. Assurez-vous qu'il n'y a pas de nœuds et que le tuyau n'est pas courbé selon des angles extrêmes pouvant freiner l'écoulement de l'eau.
6. À l'aide d'un tournevis, retirez le cache de la boîte de jonction située dans la partie inférieure droite, à l'avant du lave-vaisselle, puis installez le réducteur de tension (Figure 4 - C). Conservez précieusement le cache de la boîte de jonction que vous avez retiré. Il sera utilisé lors de l'Étape 11, Raccorder les câbles
7. Si le plan de travail est en bois ou dans un matériau qui ne risque pas d'être endommagé par le perçage, fixez les deux (2) supports d'installation fournis avec le lave-vaisselle à l'aide des vis fournies (Figure 4 - A). Ils seront utilisés lors de l'Étape 9, Fixer le lave-vaisselle.

&lt;Figure 4&gt;

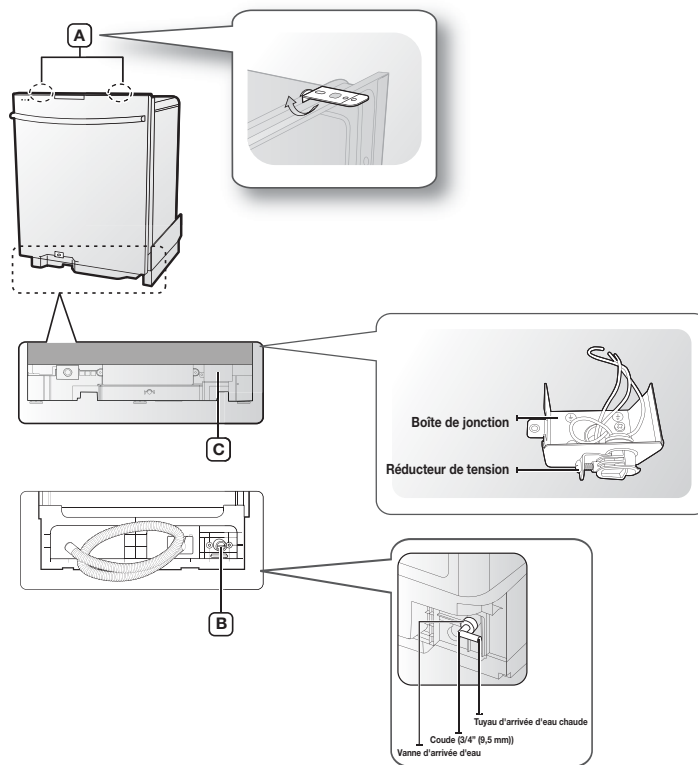
**ATTENTION**

**Ne serrez pas à l'excès le coude à 90°.  
(Moins de 280 lb po (31,6 Nm))  
Vous risqueriez d'endommager la vanne  
d'arrivée d'eau et de provoquer une fuite d'eau.**

# installation du lave-vaisselle

## ÉTAPE 7 METTRE EN PLACE LE LAVE-VAISSELLE ET RACCORDER LE TUYAU D'ARRIVÉE D'EAU CHAUDE

1. Ajustez les trois pieds de mise à niveau situés sous le lave-vaisselle après avoir mesuré la hauteur de l'ouverture du meuble (espace situé entre la face inférieure du plan de travail et le sol). (Voir Étape 8, Mise à niveau du lave-vaisselle.)
2. Localisez le tuyau d'arrivée d'eau chaude et le câble d'alimentation.
3. Installez le lave-vaisselle de telle manière que le câble d'alimentation passe dans la gouttière droite de la base de l'appareil. Utilisez du ruban pour conduits standard ou des serre-câbles pour fixer le câble électrique sur leurs gouttières adjacentes dans la base. Cela permet d'éviter que le câble électrique ne soit écrasé lorsque vous pousserez le lave-vaisselle dans son logement.
4. Faites passer le tuyau d'évacuation à travers le trou de la paroi latérale du meuble sous évier. Vérifiez qu'il n'est pas plié.
5. Assurez-vous que le tuyau d'arrivée d'eau chaude n'est pas vrillé et connectez-le au coude.
6. Faites glisser doucement le lave-vaisselle dans son emplacement. Si possible, tirez doucement sur les longueurs en excès du tuyau d'arrivée d'eau, du tuyau d'évacuation ou du câble d'alimentation pendant l'opération. Demandez l'aide d'une deuxième, voire d'une troisième personne si nécessaire.



Assurez-vous de ne pas poser le lave-vaisselle sur le tuyau d'arrivée d'eau, le tuyau d'évacuation ou le câble d'alimentation.

Assurez-vous aussi qu'ils ne sont ni pliés ni tordus.

<Figure 6>

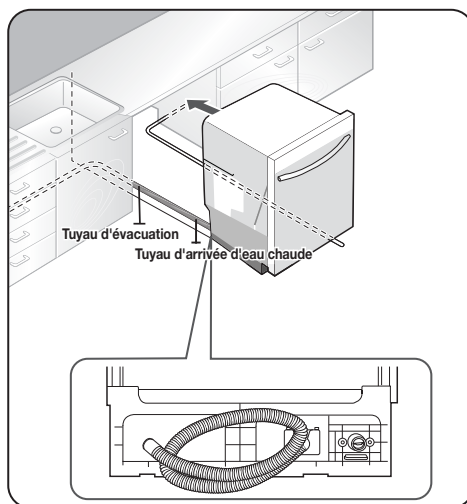

<Figure 7>

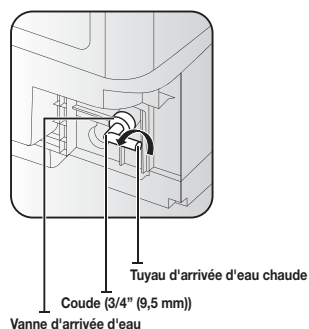

### ATTENTION

Ne serrez pas le raccord de 90° à l'excès. (Moins de 280 lb po (31,6 Nm)) Vous risqueriez d'endommager la vanne d'arrivée d'eau et de provoquer une fuite d'eau.

## ÉTAPE 8 METTRE À NIVEAU LE LAVE-VAISSELLE

1. Ouvrez la porte et placez le niveau contre le haut de la cuve située à l'intérieur et vérifiez si le lave-vaisselle est de niveau.  
S'il n'est pas de niveau, faites tourner les pieds de mise à niveau situés au bas à l'avant du lave-vaisselle jusqu'à ce que ce dernier soit de niveau.  
Reportez-vous à la première remarque ci-dessous pour connaître les instructions d'ajustement de la hauteur des pieds avant.

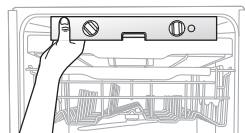

2. Utilisez le niveau pour vérifier si le lave-vaisselle est de niveau d'avant en arrière, comme indiqué sur la figure de droite.  
Si le lave-vaisselle n'est pas de niveau d'avant en arrière, ajustez la hauteur du pied arrière jusqu'à ce que le lave-vaisselle soit de niveau.  
Reportez-vous à la deuxième remarque ci-dessous pour connaître les instructions d'ajustement du pied arrière.



3. Ouvrez la porte du lave-vaisselle et vérifiez si les dégagements de la porte et de la cuve sont corrects.  
Si ce n'est pas le cas, faites tourner les pieds de mise à niveau au bas à l'avant du lave-vaisselle. Vous pouvez également vérifier cela en plaçant un niveau contre une surface verticale avant de la cuve, à l'intérieur.

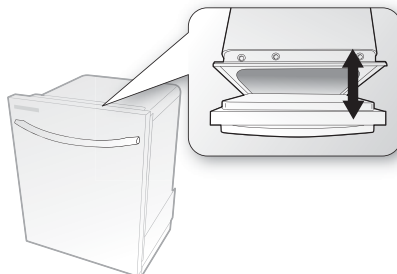

- ☑ Si vous faites tourner les pieds de mise à niveau sur la droite (sens antihoraire), ils se dévissent et l'avant du lave-vaisselle remonte.  
Si vous les faites tourner vers la gauche (sens horaire), ils se resserrent et l'avant du lave-vaisselle s'abaisse.

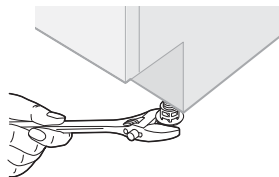

- ☑ Pour régler la hauteur d'un pied arrière, faites tourner le boulon hexagonal (situé à l'avant de la base) vers la gauche à l'aide d'un outil approprié (clé Allen ou outil similaire) pour remonter l'arrière du lave-vaisselle.

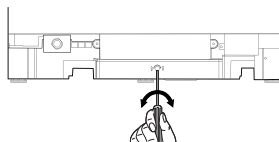

- ⚠ **ATTENTION** Avant de déplacer le lave-vaisselle pour l'installation, assurez-vous de régler la hauteur des pieds de sorte qu'ils soient aussi courts que possible. Cela permet d'éviter que les pieds ne se cassent. Mettez le lave-vaisselle à niveau en réglant la hauteur des pieds une fois l'appareil en place.

- ⚠ **ATTENTION** Le lave-vaisselle peut fuir s'il est incliné de plus de 1 degré.

# installation du lave-vaisselle

## ÉTAPE 9 FIXER LE LAVE-VAISSELLE

Le lave-vaisselle doit être fixé au plan de travail ou aux parois latérales du meuble pour plus de stabilité et de sécurité.

1. Si le plan de travail est en bois ou si son matériau ne sera pas endommagé par un perçage, suivez les instructions fournies dans la section **2-1** ci-dessous.  
Si le plan de travail est en granite, marbre ou tout autre matériau qui peut être endommagé par un perçage, suivez les instructions fournies dans la section **2-2** ci-dessous.
  - 2-1. Si les supports d'installation à l'avant du lave-vaisselle dépassent, coupez-les à l'aide d'une pince coupante comme indiqué sur la Figure 8 en page suivante.  
Placez une grande serviette au fond du lave-vaisselle afin d'empêcher que des copeaux de bois ou une vis ne tombent dans l'appareil.  
Percez soigneusement des trous de vis sous le plan de travail en faisant passer le foret de la perceuse dans un trou de vis de chaque support. Percez ensuite sous le plan de travail par en-dessous.  
Assurez-vous que le trou que vous percez soit plus petit que le diamètre de la vis.  
Insérez les vis fournies dans les supports, puis serrez-les pour fixer le lave-vaisselle au plan de travail.
  - 2-2. Placez une grande serviette au fond du lave-vaisselle afin d'empêcher que des copeaux de bois ou une vis ne tombent dans l'appareil. Retirez les cache-vis de la cuve en utilisant la pointe d'un tournevis. Les cache-vis se situent de chaque côté de la cuve, juste à l'intérieur, en haut (Figure 9 en page suivante).  
Percez un trou de chaque côté du meuble en faisant passer soigneusement le foret de la perceuse dans les trous de vis dévoilés par le retrait des cache-vis. Percez ensuite en dessous du côté du meuble.  
Assurez-vous que le trou que vous percez soit plus petit que le diamètre de la vis.  
Veillez également à ce que le foret de la perceuse ne heurte pas les côtés des trous des cache-vis. Insérez les vis fournies dans les trous, puis serrez-les pour fixer le lave-vaisselle au meuble. Vérifiez que la cuve n'est pas déformée sous la pression des vis.  
Si la cuve est déformée, desserrez un peu les vis.  
Réinstallez les cache-vis de la cuve.
-  • Lorsque vous travaillez porte ouverte, une vis ou un cache-vis de la cuve risque de tomber dans le lave-vaisselle. Pour éviter cela, recouvrez l'intérieur du lave-vaisselle avec une serviette. Un corps étranger, tel qu'une vis, tombé dans le lave-vaisselle risquerait de provoquer des bruits, un fonctionnement anormal, des dommages ou un dysfonctionnement de l'appareil.
  - Utilisez un tournevis magnétique pour éviter que les vis ne tombent dans l'appareil.
  - Si vous faites tomber un corps étranger (tel qu'une vis) dans le lave-vaisselle et que vous ne parvenez pas à l'en retirer, l'appareil devra être démonté. Dans un tel cas, prenez contact avec un technicien de service qualifié.



&lt;Figure 8&gt;

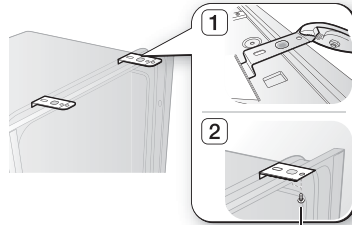

Vis sur le plan de travail

&lt;Figure 9&gt;

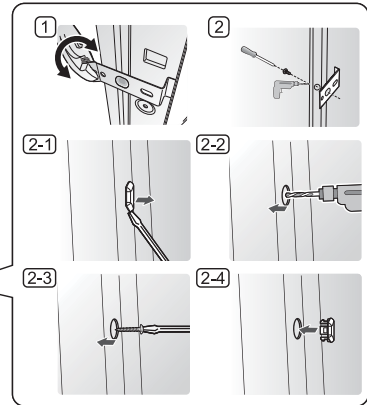
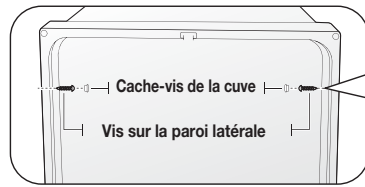

## ÉTAPE 10 RACCORDER LE TUYAU D'ÉVACUATION

1. Contrôlez les pièces sur l'évier auxquelles le tuyau d'évacuation sera raccordé.
2. Il existe plusieurs façons d'insérer le tuyau d'évacuation dans le raccord du tuyau d'évacuation de l'évier (reportez-vous aux figures suivantes). Le raccordement du tuyau d'évacuation doit se faire conformément aux règlements sur l'installation de tuyaux d'eau en vigueur dans votre région.

&lt;Figure 10&gt;

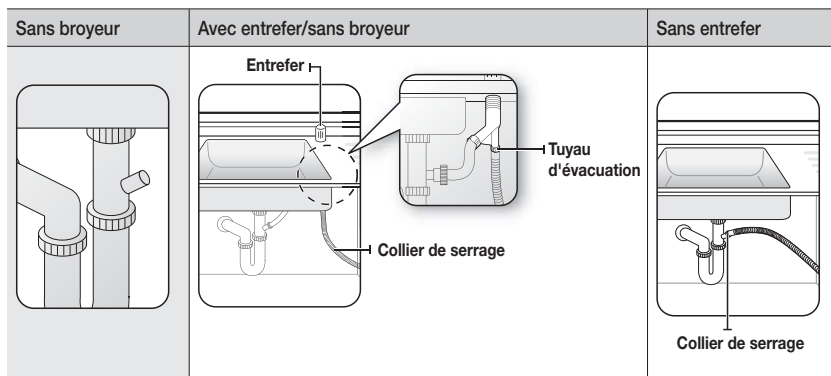

Premier cas. Sans broyeur

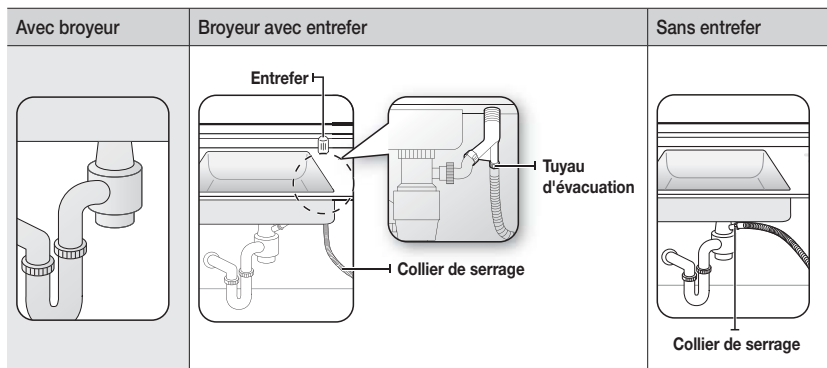

# installation du lave-vaisselle

## Deuxième cas. Avec broyeur



- Vérifiez la taille du raccord du tuyau d'évacuation de l'évier. Au besoin, coupez le tuyau d'évacuation pour que son extrémité s'adapte au raccord de l'évier (1" ou 5/8", comme indiqué sur la Figure 11 ci-dessous). Si l'extrémité du tuyau d'évacuation n'est pas adaptée au raccord du tuyau d'évacuation de l'évier, utilisez un adaptateur en vente dans n'importe quel magasin de plomberie/matériel.
  - Faites glisser un collier de serrage sur l'extrémité du tuyau d'évacuation. Fixez le tuyau d'évacuation au raccord de l'évier, faites glisser le collier de serrage jusqu'à l'extrémité du tuyau et serrez le collier.  
Remarque : l'utilisation d'un collier de serrage est obligatoire. Ne pas en utiliser risque d'entraîner des fuites d'eau.
  - S'il n'y a pas d'entrefer, assurez-vous d'accrocher la partie centrale du tuyau de vidange bien au-dessus de la base du meuble sous-évier pour empêcher le retour d'eau (reportez-vous à la Figure 13 en page suivante).
  - Lorsque vous percez un trou dans le tuyau d'évacuation sur la paroi du meuble, veillez à ce que les bords tranchants du trou n'endommagent pas le tuyau d'évacuation. Sur les parois en bois, utilisez du papier abrasif pour poncer et rendre les bords plus lisses. Sur les parois métalliques, utilisez du ruban isolant ou du ruban pour conduits pour couvrir les bords tranchants autour du trou.
  - Veillez à ne pas endommager le tuyau d'évacuation lors de l'installation du lave-vaisselle sur le sol, le mur ou le meuble.
-  Pour éviter toute fuite ou problème d'évacuation, assurez-vous que le tuyau d'évacuation n'est pas endommagé, plié ou vrillé.
- Ne coupez pas la zone plissée sur le tuyau d'évacuation pour adapter la taille. Lors de l'installation du tuyau d'évacuation, veillez à ne pas toucher les bords tranchants du meuble ou sous l'évier.
-  • Soyez prudent lorsque vous coupez l'extrémité du tuyau d'évacuation. Vous risquez de vous blesser. Nettoyez la partie entourant le raccord d'évacuation de l'évier pour éviter d'endommager le tuyau. Assurez-vous de l'absence de tout corps étranger dans le tuyau d'évacuation. S'il y en a, retirez-les.
- Lors de l'installation du tuyau d'évacuation, assurez-vous que le tuyau d'évacuation n'a pas été coupé, déchiré ou cassé par un bord tranchant du sol, de l'appareil lui-même ou du meuble. Un tuyau d'évacuation endommagé peut entraîner une fuite.

&lt;Figure 11&gt;

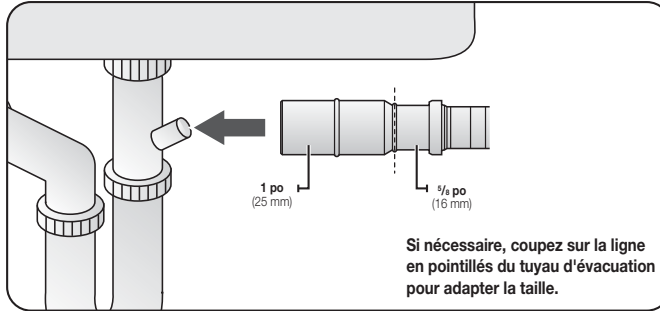

&lt;Figure 12&gt;

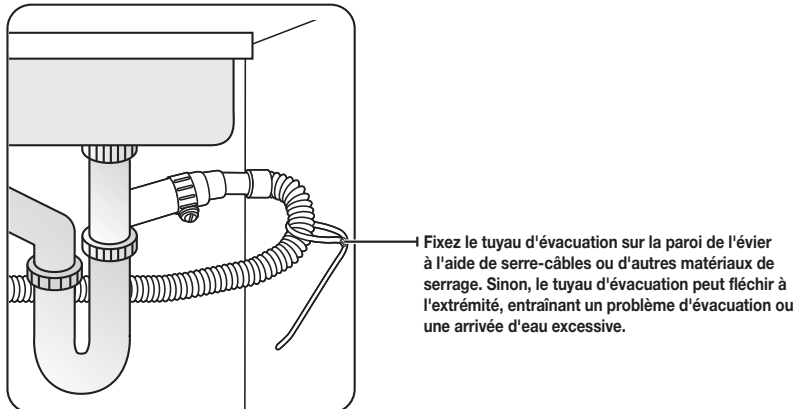

&lt;Figure 13&gt;

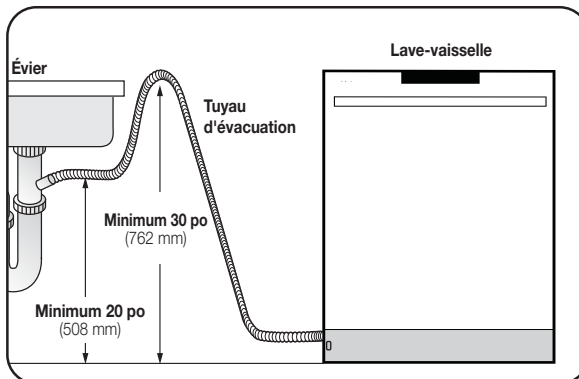

# installation du lave-vaisselle

## ÉTAPE 11 RACCORDER LES CÂBLES

1. Avant de raccorder le câble d'alimentation au lave-vaisselle, assurez-vous d'avoir coupé le disjoncteur.
2. Dans la boîte de jonction située en bas à droite et à l'avant du lave-vaisselle, localisez les trois fils d'alimentation du lave-vaisselle, y compris le câble de mise à la terre.
3. Passez le câble d'alimentation dans le réducteur de tension, puis dans la boîte de jonction (Figure 14).
4. Raccordez le fil noir du lave-vaisselle au fil noir du câble d'alimentation en les insérant tous les deux dans un serre-fils et en tournant le connecteur, comme indiqué sur la Figure 15.  
Raccordez le fil blanc au fil blanc et le fil vert au fil vert de la même manière.
5. Vérifiez à nouveau chaque câble afin de vous assurer qu'il est correctement et fermement branché.  
Chaque câble coloré doit être branché au câble correspondant de la même couleur.  
Le blanc doit être branché avec le blanc, le noir avec le noir et le vert avec le vert.
6. Réinstallez ensuite le cache de la boîte de jonction du lave-vaisselle.

<Figure 14>

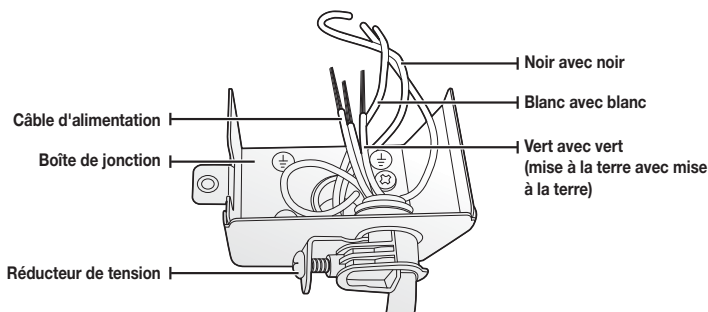

<Figure 15>

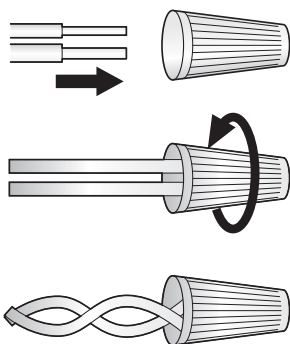

### AVERTISSEMENT

#### Risque d'électrocution

Pour éviter toute électrocution, ne travaillez pas avec un circuit sous tension. Cela pourrait entraîner des blessures graves voire mortelles. Seuls des électriciens qualifiés doivent effectuer des travaux électriques. Ne tentez aucune action sur le circuit d'alimentation électrique du lave-vaisselle tant que vous n'êtes pas certain que le circuit est hors tension.

### AVERTISSEMENT

#### Risque d'incendie

Pour éviter tout incendie, assurez-vous que les circuits électriques sont correctement installés. Seuls des électriciens qualifiés doivent effectuer des travaux électriques.

-  Vérifiez à nouveau chaque câble afin de vous assurer qu'il est correctement et fermement branché.  
Chaque câble coloré doit être branché au câble correspondant de la même couleur.

## ÉTAPE 12 TERMINER L'INSTALLATION

1. Ouvrez la porte du lave-vaisselle et retirez toute la mousse, l'emballage en papier et tout ce qui est inutile.
2. Remettez alors sous tension le disjoncteur que vous aviez coupé avant de commencer l'installation.
3. Ouvrez ensuite la vanne d'arrivée d'eau pour amener l'eau jusqu'au lave-vaisselle.
4. Allumez le lave-vaisselle, puis sélectionnez et lancez un cycle.



Assurez-vous qu'il se met correctement sous tension et qu'il n'y a aucune fuite d'eau lorsque le lave-vaisselle est en marche. Si aucun problème ne survient pendant son utilisation, éteignez le lave-vaisselle, puis passez à l'Étape 5 ci-dessous.

Si un problème survient, éteignez le lave-vaisselle, fermez la vanne d'arrivée d'eau et consultez le manuel d'utilisation ou appelez le centre d'assistance technique au 1-800-SAMSUNG (726-7864).



**ATTENTION** Vérifiez l'absence de fuites d'eau au niveau des deux extrémités du tuyau d'arrivée d'eau et du raccordement du tuyau d'évacuation.

5. Assurez-vous que le joint d'étanchéité de la plaque de protection se trouve bien en bas de la plaque de protection. Insérez la jupe en caoutchouc derrière la plaque de protection, puis serrez cette dernière à l'aide des vis incluses dans le Kit d'installation. Reportez-vous aux figures ci-dessous pour référence.



# caractéristiques techniques

<b>Alimentation</b>	120 V, 60 Hz CA uniquement
<b>Pression d'eau</b>	20 à 120 psi (140 à 830 kPa)
<b>Dimensions (largeur x profondeur x hauteur)</b>	23 $\frac{7}{8}$ x 24 $\frac{3}{4}$ (Excluant la poignée) x 33 $\frac{7}{8}$ po [605 x 627 (Excluant la poignée) x 860 mm] (série DW80K7050, série DW80R5061)
<b>Température nominale de l'arrivée d'eau</b>	120 °F (49 °C)

 Les caractéristiques techniques sont susceptibles d'être modifiées sans préavis, à des fins d'amélioration de la qualité.  
Le lave-vaisselle peut différer des illustrations présentées dans le présent manuel.

remarques

---

**SAMSUNG**

DD81-02034D-00



Serie DW80K7050  
Serie DW80K5050  
Serie DW80R5060  
Serie DW80R5061

# Lavavajillas

## guía de instalación



**Estas instrucciones de instalación están dirigidas a instaladores calificados.**

Si tiene problemas al instalar esta lavavajillas  
Llame al: **1-800-SAMSUNG (726-7864)**  
para recibir asistencia: [www.samsung.com](http://www.samsung.com)

imagine las posibilidades

Gracias por adquirir este producto Samsung.







**SAMSUNG**

# instrucciones de seguridad

A lo largo de este manual, encontrará notas de Advertencia y Precaución. Las siguientes advertencias, precauciones e instrucciones de seguridad importantes no cubren todas las posibles condiciones y situaciones que pueden ocurrir. Es su responsabilidad actuar con sentido común, precaución y cuidado cuando instale, realice el mantenimiento y ponga en funcionamiento la lavavajillas. Samsung no se responsabiliza por los daños ocasionados por un uso inadecuado.

## INSTRUCCIONES DE SEGURIDAD IMPORTANTES

### Significado de los íconos y señales de esta guía de instalación:

 <b>ADVERTENCIA</b>	Peligros o prácticas inseguras que pueden causar <b>lesiones físicas graves o la muerte.</b>
 <b>PRECAUCIÓN</b>	Peligros o prácticas inseguras que pueden causar <b>lesiones físicas o daños materiales.</b>
 <b>PRECAUCIÓN</b>	Para reducir el riesgo de incendio, explosión, descargas eléctricas o lesiones físicas cuando usa esta lavavajillas, siga estas instrucciones de seguridad básicas:
	Siga las instrucciones explícitamente.
	Asegúrese de que la máquina esté conectada a tierra para evitar descargas eléctricas.
	Llame al servicio técnico para solicitar ayuda.

Estas señales de advertencia sirven para evitar que usted y otras personas sufran daños. Respételas completamente.

Después de leer esta sección, guárdela en un lugar seguro para consultas futuras.

 Lea todas las instrucciones antes de usar el electrodoméstico.

Instale y guarde la lavavajillas en un lugar interior, no expuesto a los factores climáticos.

 No instale la lavavajillas cerca de componentes eléctricos. Mantenga la lavavajillas alejada de llamas abiertas.

NO instale la lavavajillas sobre una alfombra ya que existe peligro de incendio.

NO instale la lavavajillas en áreas donde el agua se congele (donde la temperatura descienda por debajo de 32 °F [0 °C]). El agua congelada en las mangueras o en las cañerías puede dañar la lavavajillas.

Al igual que con cualquier equipo que requiere electricidad, agua y piezas móviles, existen riesgos potenciales. Para usar este electrodoméstico en forma segura, familiarícese con su funcionamiento y manéjelo con cuidado cuando lo use.

 Esta lavavajillas debe conectarse a tierra correctamente. Nunca la conecte a un tomacorriente sin conexión a tierra.

Antes de quitar la lavavajillas original e instalar la nueva unidad, asegúrese de desactivar su disyuntor. No conecte la lavavajillas hasta haber completado la instalación. El último paso de la instalación de la lavavajillas es la conexión del cable de alimentación.

Todo el cableado y la conexión a tierra deben realizarse en conformidad con el código eléctrico vigente en la región.

## INSTRUCCIONES DE CONEXIÓN A TIERRA

### Para un electrodoméstico con conexión permanente:

Este electrodoméstico debe estar conectado a un metal con conexión a tierra, un sistema de cableado permanente o a un conductor con conexión a tierra del equipo a los conductores del circuito y a la terminal con conexión a tierra del equipo.

La lavavajillas es muy pesada. No intente mover o trasladar una lavavajillas usted solo. Se necesitan dos o más personas para mover una lavavajillas y evitar lesiones potenciales.



Si se daña el cable de alimentación, este deberá ser reemplazado por el fabricante, su agente de reparaciones o una persona igualmente calificada a fin de evitar accidentes.



No toque el cable de alimentación con las manos mojadas.



No conecte otro electrodoméstico en el mismo tomacorriente donde está enchufada la lavavajillas.

Asegúrese de utilizar un conducto nuevo. Los conductos viejos pueden romperse debido a que se endurecen y pueden ocasionar daños materiales por pérdidas de agua.

La lavavajillas debe estar conectada al suministro de agua caliente con una temperatura entre 120 °F (49 °C) y 149 °F (65 °C). Este rango de temperatura ofrece un mejor resultado en el lavado y un ciclo más corto. La temperatura no deberá exceder los 149 °F (65 °C) para no dañar la vajilla.

Asegúrese de que el agua provista a la lavavajillas no se congele. El agua congelada puede dañar las mangueras, válvulas, bombas u otros componentes.

Las lavavajillas residenciales certificadas no han sido diseñadas para los establecimientos alimentarios autorizados.

(Estándar NSF/ANSI 184 para Lavavajillas de Uso Residencial )

Para obtener una lista completa de información sobre seguridad, remítase al Manual del usuario.

## ANTES DE INSTALAR LA LAVAVAJILLAS



### ADVERTENCIA



#### Riesgo de vuelco

- No utilice la lavavajillas hasta que no esté correctamente instalada.
- No ejerza presión sobre la puerta abierta.
- No coloque peso excesivo sobre la puerta abierta.



#### Riesgo de descarga eléctrica

El incumplimiento con estas instrucciones puede tener como resultado la muerte, incendios o descargas eléctricas:

- Conecte a tierra la lavavajillas.
- Conecte el cable a tierra a la conexión a tierra de color verde de la caja de conexiones.
- No utilice un cable prolongador.

Para reducir el riesgo de descarga eléctrica, incendio o lesiones físicas, el instalador debe asegurarse de que la lavavajillas esté completamente ensamblada en el momento de la instalación.

# contenido

---

## **PREPARACIÓN DEL ESPACIO PARA LA LAVAVAJILLAS**

5

- 5 Dimensiones del producto
- 5 Dimensiones del espacio

## **INSTALACIÓN DE LA LAVAVAJILLAS**

6

- 6 PASO 1 Verificación de las piezas y las herramientas
- 8 PASO 2 Elección de la mejor ubicación para la lavavajillas
- 9 PASO 3 Verificación de los requisitos para el suministro de agua y precauciones
- 10 PASO 4 Verificación de los requisitos eléctricos y advertencias
- 11 PASO 5 Desempaque e inspección de la lavavajillas
- 12 PASO 6 Preparación de la lavavajillas
- 14 PASO 7 Colocación de la lavavajillas y conexión del conducto del suministro de agua caliente
- 15 PASO 8 Nivelación de la lavavajillas
- 16 PASO 9 Fijación de la lavavajillas
- 17 PASO 10 Conexión de la manguera de desagüe
- 20 PASO 11 Conexiones del cableado
- 21 PASO 12 Finalización de la instalación

## **ESPECIFICACIONES**

22

- 22 Especificaciones

# preparación del espacio para la lavavajillas

## DIMENSIONES DEL PRODUCTO

**Vista lateral**  
Serie DW80K7050  
Serie DW80R5061

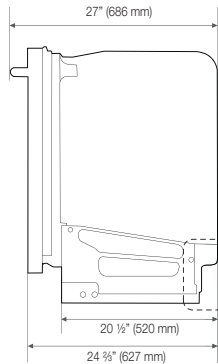

**Vista lateral**  
Serie DW80K5050  
Serie DW80R5060

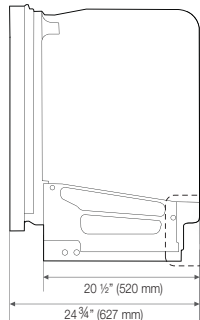

**Vista posterior**

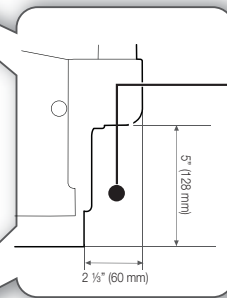
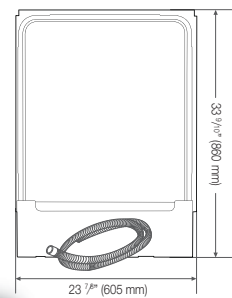

El conducto, el cable de alimentación y la manguera de desagüe deberían pasar por este espacio detrás de la lavavajillas. Luego, cable de alimentación pasa a través de canales debajo de la lavavajillas hacia las conexiones de la parte delantera.

01 PREPARACIÓN DE LA LAVAVAJILLAS

## DIMENSIONES DEL ESPACIO



Esta lavavajillas está diseñada para colocarse entre los lados y encima de un gabinete en una cocina residencial estándar.

El espacio para la instalación debe estar limpio y libre de obstrucciones.

El espacio debe tener por lo menos 24 pulgadas de ancho, 24 pulgadas de profundidad y 34 1/8 pulgadas de altura.

Para que la puerta delantera de la lavavajillas esté nivelada con el borde delantero de la encimera, la encimera debe estar por lo menos a 25 pulgadas de profundidad.

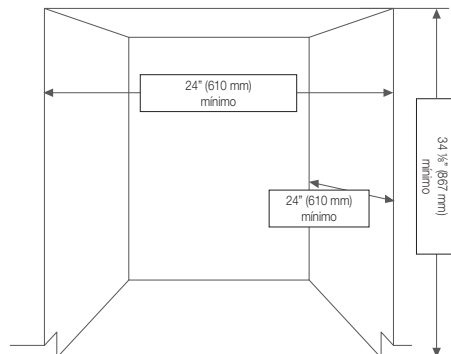

preparación del espacio para la lavavajillas \_5

# instalación de la lavavajillas

Asegúrese de que usted o su instalador siga estas instrucciones minuciosamente para que su nueva lavavajillas funcione adecuadamente y no existan riesgos de sufrir lesiones al lavar la vajilla.

## PASO 1 VERIFICACIÓN DE LAS PIEZAS Y LAS HERRAMIENTAS

Antes de comenzar la instalación, prepare todas las herramientas y piezas necesarias requeridas para instalar la lavavajillas. Esto ahorrará tiempo y simplificará el proceso de instalación.

### Piezas necesarias

Provistas con la lavavajillas. Verifique al desempacar la lavavajillas en el Paso 5.



2 ménsulas de instalación



2 tornillos con cabeza plana (para la ménsula de instalación)



2 Tornillos (para la placa de protección)

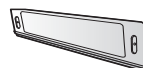

Placa de protección



Autoadhesivo protector



Conector de tuerca y sello (para adaptador de 3/4" y 90°)

### No provistas



2 Tornillos (para las paredes laterales)



Conector de resorte



Alivio de tensión



Cinta aislante y cinta americana estándar



Conducto de suministro de agua caliente



Adaptador 90° (3/4")



Adaptador del tubo



Cinta® Teflón o pasta de sellado



Abrazadera de manguera



Espacio de aire



Conector de goma













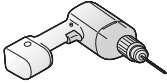

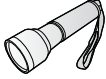

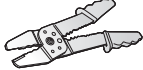
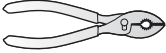
Para el conducto de suministro de agua caliente – Recomendamos especialmente usar un tubo de cobre de diámetro exterior de un mínimo 3/4" con adaptador de compresión o un conector flexible de acero inoxidable para el suministro de agua caliente.

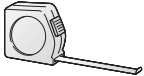
[Advertencia: No utilice tubos de plástico. Los tubos de plástico se pueden deteriorar con el tiempo y causar filtraciones en el adaptador del tubo.]

Se necesitan roscas para el tubo externo con un adaptador de 90° (3/4") para tubo cónico en un extremo, y en el otro, roscas que se adapten al conducto de agua (tubo de cobre/adaptador de compresión, manguera trenzada).

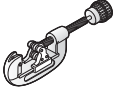
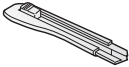
Para el cable de alimentación, recomendamos utilizar un cable recubierto de 12-2 con conexión a tierra. Tenga en cuenta que algunos códigos locales pueden requerir que el cable tenga un recubrimiento de metal del tipo BX.

## Herramientas requeridas

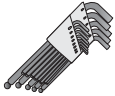
			
Taladro eléctrico	Lentes de seguridad	Guantes	Linterna
			
Llave ajustable	Alicate pelacable	Pinza	Alicate de corte
			
Cinta métrica	Lápiz	Destornillador Phillips	Destornillador plano
			
Cortatubos	Cúter	Fresa para escariar	Nivel
			
Torx t20	Llave en forma de L para cabezas hexagonales		

# instalación de la lavavajillas



## Instalación nueva

Si la instalación de la lavavajillas es nueva, la mayor parte del trabajo debe realizarse antes de colocar la máquina en su lugar.





## Reemplazo

Si esta lavavajillas reemplaza a otra, debe verificar que las conexiones existentes sean compatibles con la nueva lavavajillas. Reemplace las conexiones existentes si fuera necesario.

## PASO 2 ELECCIÓN DE LA MEJOR UBICACIÓN PARA LA LAVAVAJILLAS

Los siguientes criterios son importantes para garantizar la mejor ubicación de la lavavajillas:

- La ubicación debe tener un piso macizo que pueda soportar el peso de la lavavajillas.
- La ubicación deberá ser cercana al fregadero con un acceso fácil al suministro de agua, desagüe y tomacorriente.
-  Para que el desagüe funcione correctamente, la lavavajillas debe estar instalada a 9.8 pies (3 m) del fregadero.
- La ubicación debe permitirle colocar con facilidad la vajilla dentro de la lavavajillas.
- La ubicación debe contar con espacio suficiente para que la puerta de la lavavajillas pueda abrirse fácilmente y que quede espacio suficiente entre la lavavajillas y los laterales del gabinete (por lo menos 0.1 pulgadas [2 mm]).
-  Si la lavavajillas se instalara en un rincón, asegúrese de que el lateral de la lavavajillas esté a más de 2 pulgadas (50 mm) de la pared o del gabinete hacia su derecha o izquierda.
- La pared trasera no debe presentar obstrucciones.

Si se trata de una instalación nueva, siga estos pasos:

1. Utilizando una fresa para escariar de 2 ½ pulgadas, realice una perforación en la pared del gabinete que soporta el fregadero como se detalla en la Figura 1-1 a continuación.
  2. Si la base dentro del gabinete del fregadero se eleva sobre el piso de la cocina y es más alta que las conexiones en la lavavajillas, debe hacerse un agujero en la base dentro del gabinete y en el lateral del gabinete como se detalla en la Figura 1-2.
-  Dependiendo del lugar donde se encuentre el tomacorriente, puede ser necesario realizar un agujero en el lado opuesto al gabinete.

<Figura 1-1>

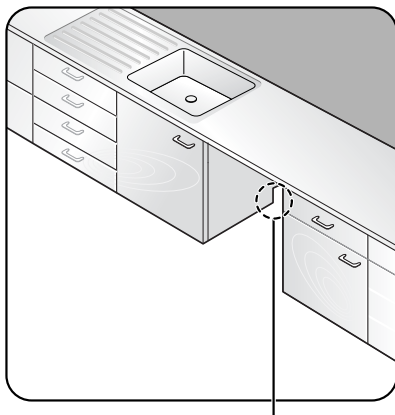

El orificio para el conducto, la manguera de desagüe y los cables de alimentación.

<Figura 1-2>

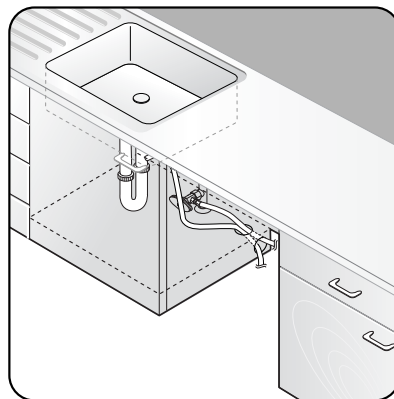



### PASO 3 VERIFICACIÓN DE LOS REQUISITOS PARA EL SUMINISTRO DE AGUA Y PRECAUCIONES

- La presión del conducto de agua caliente debe estar entre 20 y 120 psi (140 y 830 kPa).
- Ajuste el calentador de agua para obtener una temperatura de agua entre 120 °F (49 °C) y 149 °F (65 °C).
  - La lavavajillas debe estar conectada al suministro de agua caliente con una temperatura entre 120 °F (49 °C) y 149 °F (65 °C). Este rango de temperatura ofrece un mejor resultado en el lavado y un ciclo más corto. La temperatura no deberá exceder los 149 °F (65 °C) para no dañar la vajilla.
  - Asegúrese de que la válvula del suministro de agua esté cerrada antes de conectar el conducto de agua caliente a la lavavajillas.
  - Selle las conexiones del conducto de agua caliente con cinta teflón o pasta de sellado para detener cualquier pérdida de agua.
  - La manguera de desagüe conectada a la lavavajillas debe pasar por el orificio de la pared lateral a fin de conectarla a la salida del desagüe del fregadero. Cuando instale la lavavajillas, asegúrese de que no haya nada en la manguera de desagüe y tenga cuidado de no romperla durante el proceso de instalación.

<Figura 2>

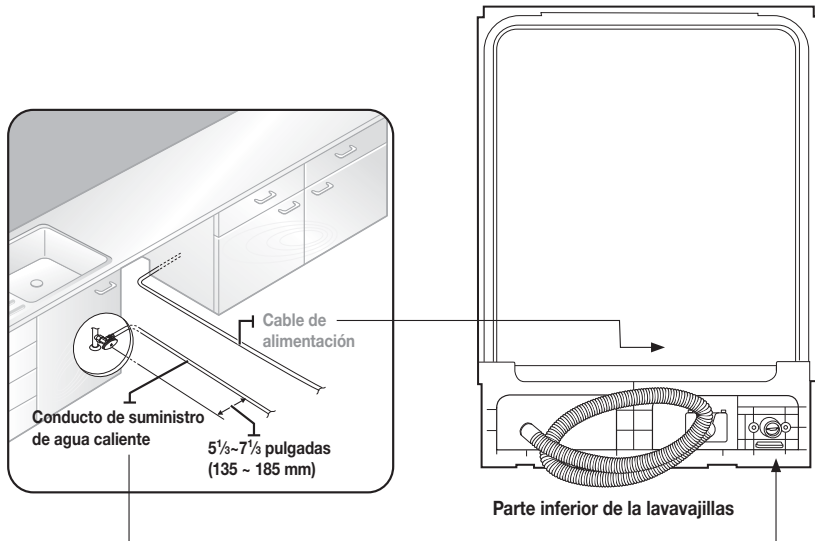

# instalación de la lavavajillas

## PASO 4 VERIFICACIÓN DE LOS REQUISITOS ELÉCTRICOS Y ADVERTENCIAS

Los requisitos eléctricos para la lavavajillas son los siguientes:

- En los Estados Unidos, instalar de conformidad con el Código Eléctrico Nacional/códigos estatales y municipales y/o códigos locales.
- En Canadá, instalar de conformidad con el Código Eléctrico Canadiense C22.1-última edición/códigos provinciales y municipales y/o códigos locales.
- Para conexiones directas de cable.
  - Utilice un cable de cobre recubierto enfundado no metálico con una conexión a tierra que cumpla con los requisitos de cableado de los códigos y ordenanzas locales.
  - Utilice el método del aliviador de tensión provisto con la caja de conexiones de cableado o instale una abrazadera de conector incluida en U.L./certificada por CSA- en la caja de conexión de cableado. Si utilizara un conducto, utilice un conector de conducto incluido en U.L./con certificación CSA.
- Para conexiones de cable tomacorriente
  - El cable de suministro de energía debe conectarse a un enchufe de tres patas de acople, con conexión a tierra, ubicado en el gabinete próximo a la abertura de la lavavajillas. El tomacorriente debe cumplir con las ordenanzas y códigos locales. Utilice un equipo de cable tomacorriente incluido en U.L./con certificación CSA.
    - La lavavajillas debe estar conectada a un suministro eléctrico que provea el voltaje y el amperaje marcado en la placa indicadora de la unidad: 15 amperios, 120 voltios, 60 Hz CA.
    - Asegúrese de que el disyuntor conectado a la lavavajillas esté desactivado.
    - El cable de alimentación no debe superar 4 pies (1.2 m) de la parte lateral de la lavavajillas.
    - Consulte a un electricista o técnico calificado si no está seguro de que la lavavajillas esté bien conectada.
    - No conecte otro electrodoméstico en el mismo tomacorriente donde está enchufada la lavavajillas.
    - Antes de conectar el cable de alimentación a la lavavajillas, asegúrese de que no existan riesgos eléctricos (que puedan ocasionar incendios, explosiones, descargas eléctricas o lesiones físicas).
    - El cable de alimentación debe pasar a través del canal que se encuentra en la base de la lavavajillas, como se muestra en la Figura 3.

<Figura 3>

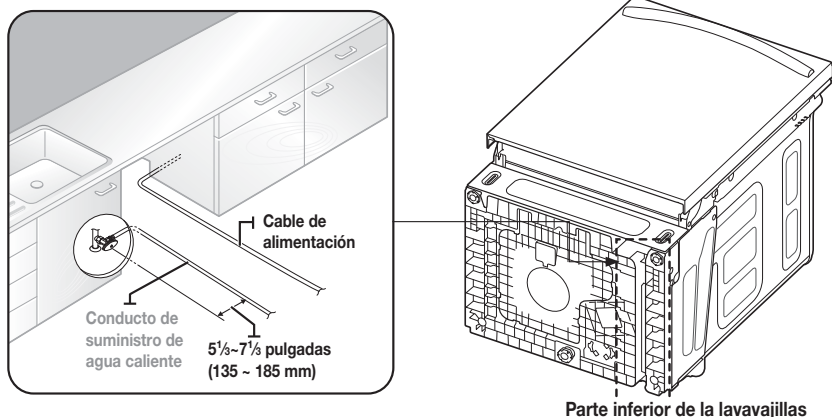

## PASO 5 DESEMPAQUE E INSPECCIÓN DE LA LAVAVAJILLAS

Desempaque la lavavajillas en una zona libre de obstrucciones ya sea alrededor de la caja como en la parte superior. Recomendamos que conserve la caja y todos los materiales del empaque hasta que la lavavajillas esté completamente instalada y en funcionamiento para asegurarse de que haya retirado todas las piezas del producto de la caja antes de desecharla.

### Desempaque

1. Ubique el lado derecho de la caja con las flechas superiores señalando hacia arriba.
2. Desate o corte las cuatro correas que aseguran la caja.
3. Levante la parte superior de la caja telescópica sin la bandeja de la caja y sin su contenido, y luego gírela y colóquela sobre el piso.
4. Coloque las correas y todos los materiales de empaque que se encuentren alrededor de la lavavajillas dentro de la parte superior de la caja, y verifique que no tengan daño alguno.
5. Presione suavemente la placa de protección hacia abajo para retirarla y consérvela para utilizarla más tarde en el paso 12.  
La placa de protección viene sujeta al costado derecho de la lavavajillas.  
※ El lado superior de la placa de protección se encuentra dentro del filtro.  
Retire la placa de protección con cuidado para evitar que se doble.

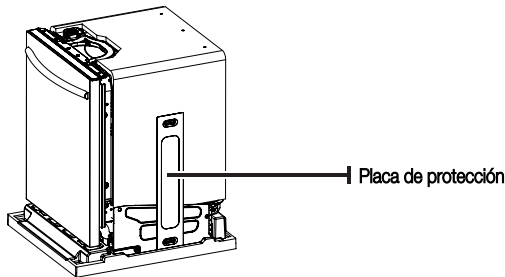

6. Levante la lavavajillas de la bandeja de la caja y colóquela sobre el piso.  
Coloque la bandeja en la parte superior de la caja.
  7. Quite la bolsa que protege la lavavajillas durante el traslado.
- PRECAUCIÓN** SIEMPRE LEVANTE LA LAVAVAJILLAS PARA MOVERLA. Arrastrar la lavavajillas sobre superficies irregulares puede dañar los soportes de la lavavajillas, y arrastrar los soportes sobre superficies lisas puede, en algunos casos, dañar la capa superior o la capa inferior de dicha superficie.
8. También se encuentra material de empaque dentro de la lavavajillas, que tal vez quiera conservar hasta que haya instalado la máquina.
  9. **NO** retire, bajo ninguna circunstancia, el aislante de protección que rodea el exterior de la cuba de la lavavajillas.

### Inspección

#### Mecánica

1. Verifique el montaje de la base de plástico para asegurarse que esté intacto.
2. Verifique los soportes de la lavavajillas para asegurarse de que estén en su lugar y que puedan ajustarse de modo de nivelar y asegurar la lavavajillas.
3. Verifique todas las piezas visibles en la parte inferior de la lavavajillas para asegurar que estén intactas y seguras.
4. Verifique la traba de la puerta, el funcionamiento de las bisagras, y confirme que la puerta esté correctamente asegurada a la lavavajillas.

# instalación de la lavavajillas

## Cañerías

1. Verifique la conexión de agua caliente en el lado izquierdo delantero de la base de la lavavajillas. La placa de montaje debe estar asegurada a la parte delantera de la base, las roscas de la conexión deben ser lisas y brillosas y la zona debe estar limpia y libre de fragmentos.
2. Verifique el empaque de plástico del Freno y del Sensor para asegurarse de que estos montajes no estén dañados y que todas las conexiones estén aseguradas.
3. Verifique que la manguera de desagüe no tenga perforaciones o deformidades que ocasionen la filtración de agua durante el desagüe.

## Eléctrica

1. Confirme que la tapa de la caja de conexiones esté asegurada a la caja de conexiones en el lado derecho delantero de la base de la lavavajillas.
2. Confirme que la caja eléctrica no se haya dañado durante el transporte y que esté asegurada a la base de la lavavajillas.

## Apariencia



1. Confirme que no haya abolladuras o raspones en la parte del frente de la lavavajillas.
2. Verifique que los bordes de la puerta no tengan ninguna imperfección o daño.
3. Verifique el panel de control para asegurarse de que esté limpio y sin daño, y que todos los verificadores de control estén en su lugar.

## Piezas

1. Verifique que tenga todas las piezas enumeradas en el Paso 1 en la página 6.

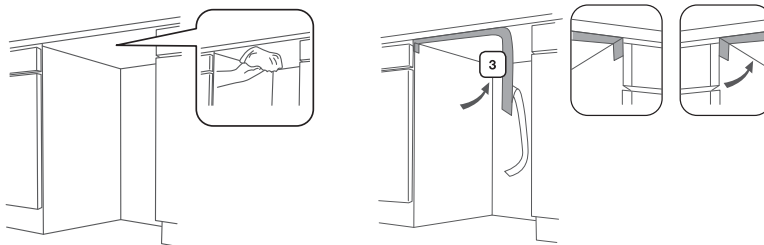
## PASO 6 PREPARACIÓN DE LA LAVAVAJILLAS



1. Instale el autoadhesivo protector [3].  
 Una el autoadhesivo protector a la parte inferior de la encimera como se muestra en la imagen.
2. Asegúrese que el disyuntor y la válvula del suministro de agua estén desactivados antes de continuar con los siguientes pasos.
-  **PRECAUCIÓN** Antes de mover o apoyar la lavavajillas para su instalación, debe asegurarse de ajustar la altura de las patas de modo que estas sean lo más cortas posible. Esto evita que las patas se rompan. Nivele la lavavajillas ajustando la altura de las patas luego de poner la máquina en su lugar.
3. Use el conector de tuerca provisto para conectar la manguera de agua al lavavajillas. Siga estos pasos:

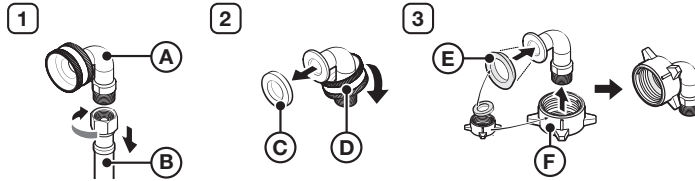

- 1) Desconecte el adaptador de 90° (A) de la manguera (B).
  - 2) Retire el sello (C) y la tuerca (D) del adaptador de 90°.
  - 3) En el conector de tuerca provisto, separe el sello (E) y la tuerca (F) y luego ensámblelos en el adaptador de 90° como se ilustra en la figura. Debe insertar el lado más pequeño del sello.
4. Luego, inserte el adaptador de  $\frac{3}{4}$ " 90 grados en la válvula de entrada (ver la Figura 4-B). Ajuste hasta que el adaptador de  $\frac{3}{4}$ " quede ajustado. No lo ajuste demasiado.
  5. Asegúrese de que no haya dobleces y que la manguera no está inclinada en ninguno de los ángulos extremos que podrían obstruir el flujo del agua.
  6. Quite la tapa de la caja de las conexiones ubicada en la parte inferior derecha del frente de la lavavajillas con un destornillador y luego instale el alivio de tensión (Figura 4 - C). Asegúrese de conservar la tapa de la caja de conexiones que quitó. Se utiliza en el Paso 11, Conexiones del cableado.
  7. Si la encimera es de madera o si se trata de un material que no se daña al perforarlo, coloque las dos ménsulas de instalación que fueron provistas con la lavavajillas utilizando los tornillos provistos (Figura 4 - A). Se utilizarán en el Paso 9, Fijación de la lavavajillas.

&lt;Figura 4&gt;

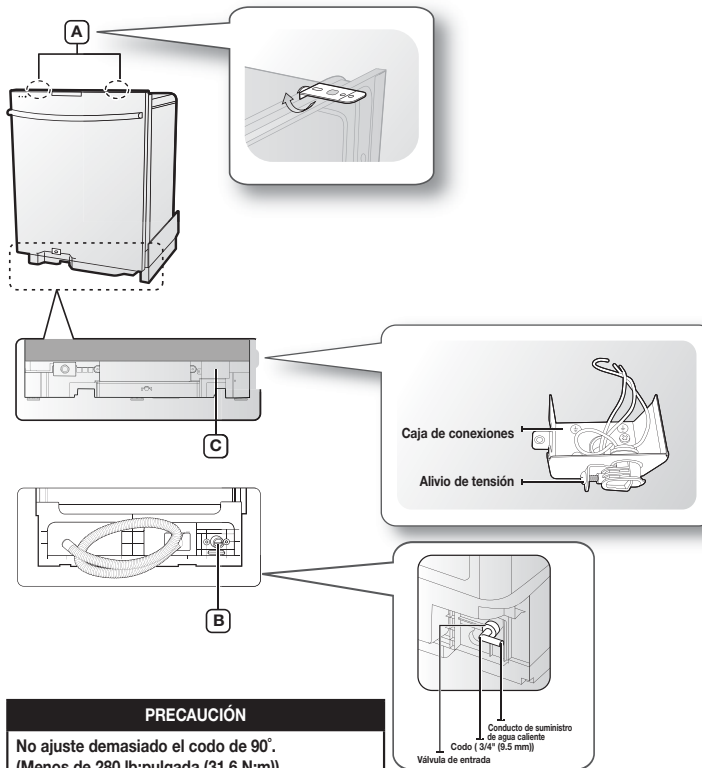

# instalación de la lavavajillas

## PASO 7 COLOCACIÓN DE LA LAVAVAJILLAS Y CONEXIÓN DEL CONDUCTO DEL SUMINISTRO DE AGUA CALIENTE

1. Regule las tres patas niveladoras en la parte inferior de la lavavajillas después de medir la altura de la abertura del gabinete desde abajo de la encimera hasta el piso. (Ver el Paso 8, Nivelación de la lavavajillas.)
2. Ubique el conducto del agua caliente y el cable de alimentación.
3. Coloque la lavavajillas de manera tal que el cable de alimentación quede ubicado en el canal derecho de la base de la lavavajillas. Utilice la cinta americana estándar o uniones de cables para asegurar el cable eléctrico a sus canales adyacentes en la base. Esto puede evitar que el cable eléctrico se comprima cuando ubica la lavavajillas en su lugar.
4. Saque la manguera de desagüe por el orificio en la pared lateral del gabinete del fregadero. Asegúrese de que no haya dobleces.
5. Asegúrese de que el conducto del agua caliente no esté torcido antes de conectarlo a la junta del codo.
6. Deslice la lavavajillas con cuidado hacia su espacio de instalación. De ser posible, retire suavemente todo tramo en exceso del conducto de agua, manguera de desagüe o cable de alimentación mientras mueve la lavavajillas. Si fuera necesario, acuda a otras personas que lo ayuden a realizar esta tarea.



No coloque la lavavajillas sobre el conducto, la manguera de desagüe o el cable de alimentación. También asegúrese de que no estén enroscados o doblados.

<Figura 6>

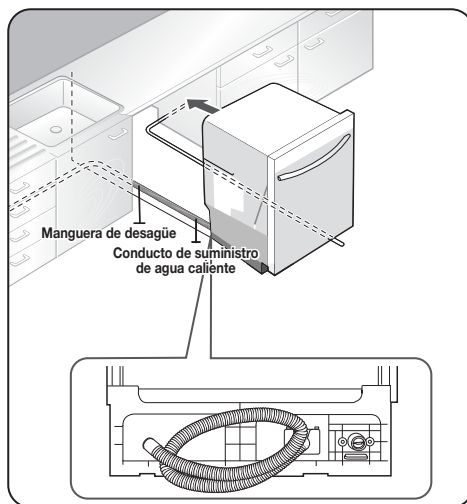

<Figura 7>

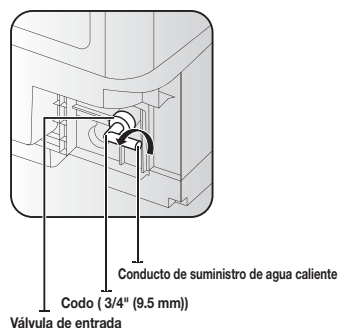

### PRECAUCIÓN

No ajuste demasiado el adaptador de 90°. (Menos de 280 lb·pulg. (31.6 N·m)) Si lo hiciera, podría dañar la válvula de entrada de agua y ocasionar una pérdida de agua.

## PASO 8 NIVELACIÓN DE LA LAVAVAJILLAS

1. Abra la puerta y coloque el nivel contra la parte superior de la cuba desde adentro y verifique si la lavavajillas está nivelada.  
Si no lo está, gire las patas niveladoras en la parte inferior delantera de la lavavajillas hasta que quede nivelada.  
Vea la primera nota debajo de las instrucciones sobre el ajuste de la altura de las patas delanteras.

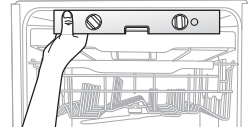

2. Utilice el nivel para verificar si la lavavajillas está nivelada de adelante hacia atrás, como se muestra en la figura de la derecha.  
Si la lavavajillas no está nivelada de adelante hacia atrás, ajuste la altura de la pata trasera hasta que la lavavajillas esté nivelada.  
Vea la segunda nota debajo de las instrucciones sobre el ajuste de la pata trasera.

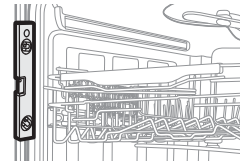

3. Abra la puerta de la lavavajillas y verifique que tanto la separación de la cuba como la de la puerta sean correctas.  
Si no lo está, gire las patas niveladoras en la parte inferior delantera de la lavavajillas.  
También puede verificar esto ubicando un nivel contra una superficie interior vertical delantera de la cuba.

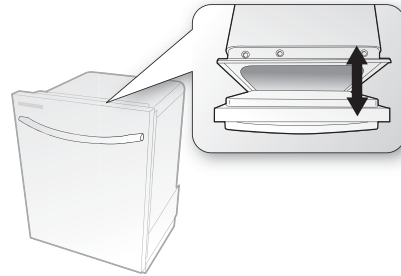

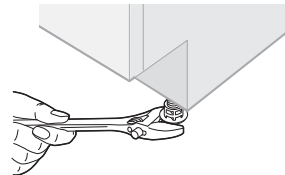

-  Si gira las patas niveladoras hacia la derecha (en el sentido contrario a las agujas del reloj), éstas se aflojan y la parte delantera de la lavavajillas se levanta. Si las gira hacia la izquierda (en el sentido de las agujas del reloj), se ajustan y la parte delantera de la lavavajillas baja.

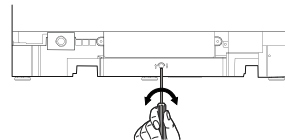

-  Para ajustar la altura de una pata trasera, gire el perno de cabeza hexagonal (en el lado delantero de la base) hacia la izquierda para levantar la parte posterior de la lavavajillas utilizando la herramienta apropiada (llave en forma de L para cabezas hexagonales o una herramienta similar).



 Antes de mover la lavavajillas para su instalación, debe asegurarse de ajustar la altura de las patas de modo que las patas sean lo más cortas posibles. Esto evita que las patas se rompan. Nivele la lavavajillas ajustando la altura de las patas luego de poner la máquina en su lugar.

 Puede producirse una fuga si la lavavajillas se inclina más de 1 grado.

# instalación de la lavavajillas

## PASO 9 FIJACIÓN DE LA LAVAVAJILLAS

La lavavajillas debe fijarse a la encimera o a las paredes laterales para mayor estabilidad y seguridad.

1. Si la encimera está hecha de madera de un material que no se daña por la perforación, siga las siguientes instrucciones en **2-1**.  
Si la encimera es de granito, mármol o cualquier otro material que pueda dañarse al perforarlo, siga las siguientes instrucciones en **2-2**.
  - 2-1. Si las ménsulas de instalación en la parte delantera de la lavavajillas son demasiado largas córtelas utilizando un alicate de corte como se muestra en la Figura 8 en la página siguiente.  
Coloque una toalla grande en la parte inferior de la lavavajillas para evitar que caigan restos de madera o un tornillo dentro.  
Con cuidado, perforo los orificios para los tornillos en la parte inferior de la encimera pasando la mecha a través de un orificio de tornillo en cada ménsula y luego perforando la parte inferior de la encimera por debajo.  
Asegúrese de que el orificio que realice sea más pequeño que el diámetro del tornillo.  
Inserte los tornillos que se proveen en las ménsulas, y luego ajústelos para asegurar la lavavajillas a la encimera.
  - 2-2. Coloque una toalla grande en la parte inferior de la lavavajillas para evitar que caigan restos de madera o un tornillo dentro. Quite las tapas de los separadores de la cuba con la punta de un destornillador. Las tapas están justo dentro de la cuba cerca de la parte superior en ambos lados (Figura 9 en la página siguiente). Realice un agujero en los laterales del gabinete de la cocina pasando cuidadosamente una mecha a través de los orificios de los tornillos que quedan a la vista al quitar las tapas de los separadores, y luego perforo el lateral del gabinete por debajo.  
Asegúrese de que el orificio que realice sea más pequeño que el diámetro del tornillo.  
Asegúrese también de que la mecha no llegue a los laterales de los orificios de las tapas de los separadores. Inserte los tornillos que se proveen en los agujeros, y luego ajústelos para asegurar la lavavajillas al gabinete. Asegúrese de que la cuba no se deforme a causa de la presión de los tornillos.  
Si la cuba se deforma, desajuste los tornillos levemente.  
Reemplace las tapas de los separadores de la cuba.
-  • Los tornillos o la tapa del separador de la cuba pueden caer dentro de la lavavajillas mientras está trabajando con la puerta abierta. Cubra el interior de la lavavajillas con una toalla para evitar que algún tornillo caiga dentro de la misma. Si cualquier objeto extraño, como un tornillo, cae dentro de la lavavajillas puede causar ruido, funcionamiento anormal o daños.
  - Utilice un destornillador magnético para evitar que los tornillos caigan dentro de la lavavajillas.
  - Si un objeto extraño, como un tornillo, cae dentro de la lavavajillas y no puede sacarlo, será necesario desensamblar la máquina. Comuníquese con un técnico calificado para tal fin.



&lt;Figura 8&gt;

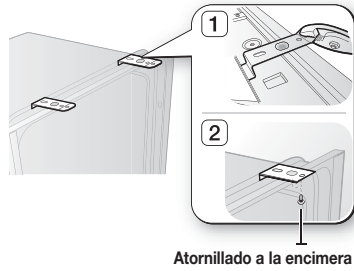

&lt;Figura 9&gt;

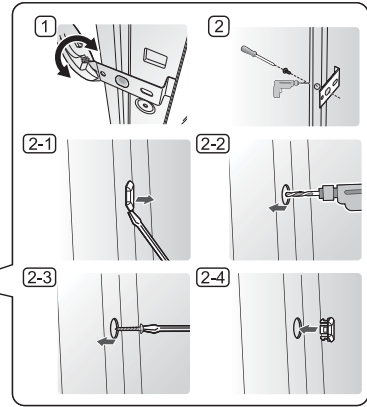
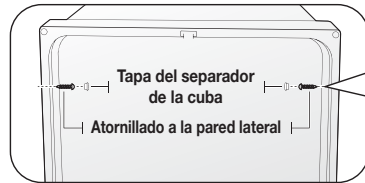

## PASO 10 CONEXIÓN DE LA MANGUERA DE DESAGÜE

1. Verifique las piezas del fregadero a las cuales se conectará la manguera de desagüe.
2. Hay muchas maneras de insertar la manguera de desagüe en el conector de la manguera de desagüe del fregadero, como se muestra en las siguientes figuras. Debe conectar la salida del desagüe conforme a las reglamentaciones de instalación de tuberías de agua de su región.

&lt;Figura 10&gt;

Caso 1. Sin triturador

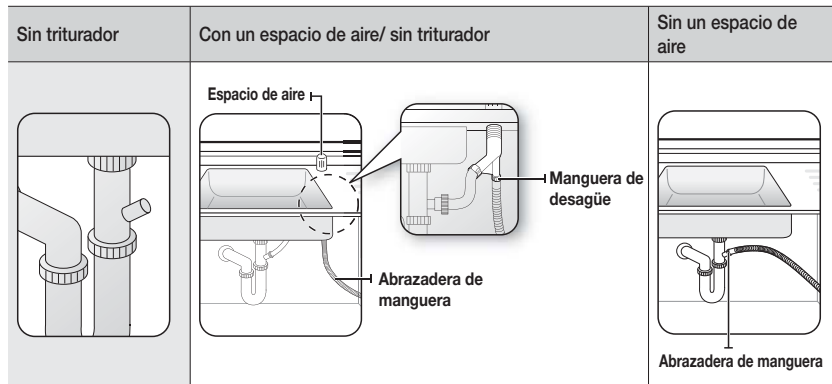

# instalación de la lavavajillas

## Caso 2. Con triturador

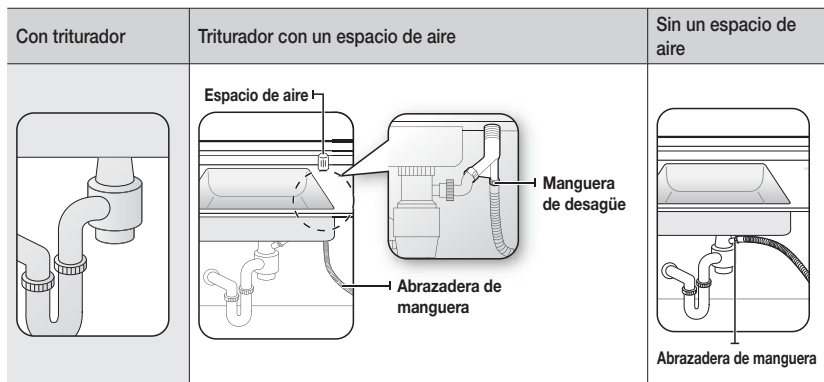

3. Verifique el tamaño del conector de la manguera de desagüe del fregadero. Si es necesario, corte la manguera de desagüe para que encaje en el conector del fregadero (1" o 5/8" - como se muestra en la Figura 11 siguiente). Si el extremo de la manguera de desagüe no calza en el conector de la manguera de desagüe del fregadero, use un adaptador que pueda adquirir en un negocio de suministros de plomería/ferretería.
4. Deslice una abrazadera de manguera en el último extremo de la manguera de desagüe. Conecte la manguera de desagüe al conector del fregadero, deslice la abrazadera de la manguera hacia el extremo final de la manguera, y luego ajuste la abrazadera de la manguera.  
Nota: Debe utilizar una abrazadera de manguera. Si no lo hace, es posible que haya pérdidas de agua.
5. Si no hay un espacio de aire, asegúrese de colgar la mitad de la manguera más arriba de la base del gabinete para evitar el flujo de retorno (ver la Figura 13 en la página siguiente).
6. Cuando realice un agujero en la pared del gabinete para la manguera de desagüe, tenga cuidado de que los bordes filosos del orificio no dañen la manguera de desagüe. Si las paredes son de madera, lije los bordes para suavizarlos. Si las paredes son de metal, use cinta aislante o cinta americana para cubrir los bordes filosos alrededor del agujero.
7. Tenga cuidado de no dañar la manguera de desagüe al instalar la lavavajillas en el piso, la pared o el gabinete.



Para evitar pérdidas o problemas de drenaje, asegúrese de que la manguera de desagüe no esté dañada, retorcida o enredada.

8. No corte la zona retorcida de la manguera de desagüe para que se adapte al tamaño. Cuando acomode la manguera de desagüe, tenga cuidado de no tocar los bordes filosos del gabinete o bajo el fregadero.



- Tenga cuidado al cortar el extremo de la manguera de desagüe ya que podría lastimarse. Limpie el área de conexión del desagüe del fregadero para evitar que la manguera se dañe. Verifique que no haya objetos extraños en la manguera de desagüe y quítelos.
- Cuando acomode la manguera de desagüe, asegúrese de que no tenga cortes causados por los bordes filosos del piso, el producto o el gabinete. Una manguera dañada causa pérdidas.

<Figura 11>

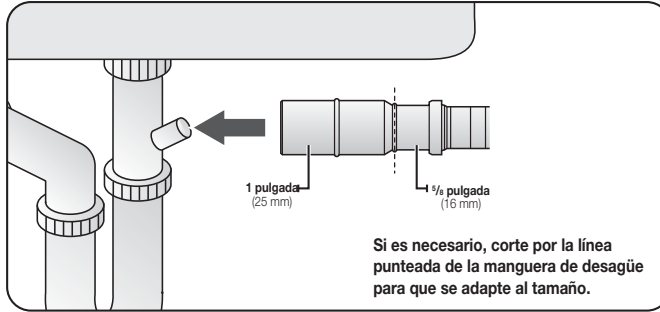

<Figura 12>

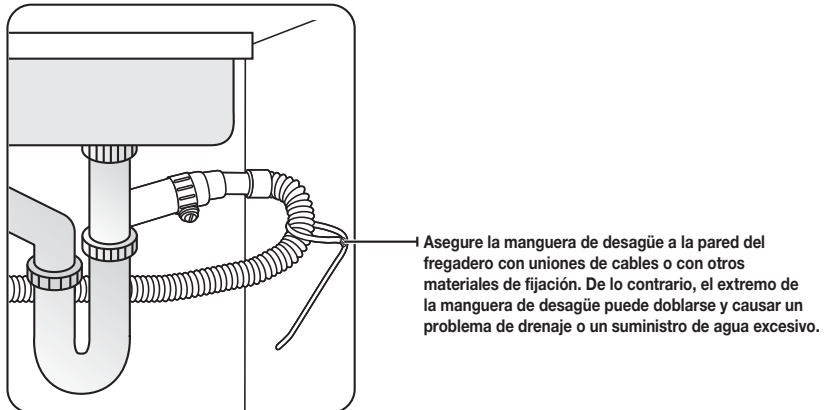

<Figura 13>

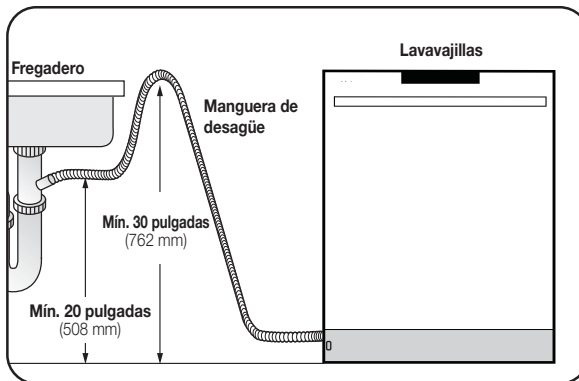

# instalación de la lavavajillas

## PASO 11 CONEXIONES DEL CABLEADO

1. Antes de conectar el cable de alimentación a la lavavajillas, asegúrese de desactivar el disyuntor.
2. En la caja de conexiones que se encuentra ubicada en la parte delantera derecha inferior de la lavavajillas, busque los tres cables de alimentación de la lavavajillas inclusive la conexión a tierra.
3. Pase el cable de alimentación al alivio de tensión, y luego dentro de la caja de conexiones (Figura 14).
4. Conecte el cable negro de la lavavajillas al cable negro del cable de alimentación insertando ambos en la tuerca para cable y luego rote el conector de cables, como se muestra en la Figura 15. Conecte el cable blanco al cable blanco y el verde al verde del mismo modo.
5. Revise nuevamente cada uno de los cables para asegurarse de que están conectados correctamente y en una manera segura.  
Cada cable de un color debe conectarse con el cable del mismo color correspondiente.  
El cable blanco debe conectarse con el blanco, el negro con el negro y el verde con el verde.
6. Reemplace la tapa de la caja de conexiones de la lavavajillas.

<Figura 14>

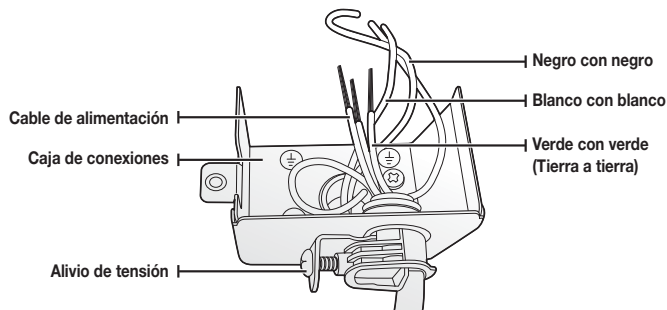

<Figura 15>

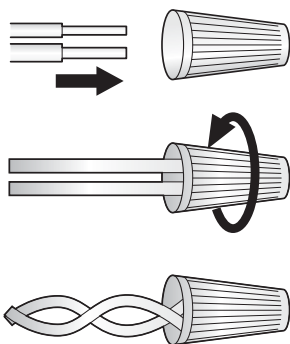

### ADVERTENCIA

#### Riesgo de descarga eléctrica

Para evitar descargas eléctricas, no manipule un circuito energizado. Si lo hiciera, podría causar lesiones graves o incluso la muerte. Solo los técnicos de servicio calificados pueden realizar conexiones eléctricas. No intente manipular el circuito de suministro eléctrico de la lavavajillas hasta que no esté seguro de que está desenergizado.

### ADVERTENCIA

#### Riesgo de incendio

Para evitar el riesgo de incendio, asegúrese de que la instalación eléctrica sea correcta. Solo los técnicos de servicio calificados pueden realizar conexiones eléctricas.

-  Revise nuevamente cada uno de los cables para asegurarse de que están conectados correctamente y en una manera segura.  
Cada cable de un color debe conectarse con el cable del mismo color correspondiente.

## PASO 12 FINALIZACIÓN DE LA INSTALACIÓN

1. Abra la puerta y quite todas las piezas innecesarias, goma espuma y empaque de papel.
2. Active el disyuntor desactivado antes de comenzar la instalación.
3. Abra la válvula del suministro de agua para suministrar agua a la lavavajillas.
4. Encienda la lavavajillas y luego seleccione y ejecute un ciclo.

 Verifique si el electrodoméstico se enciende correctamente o si hay alguna pérdida de agua mientras la lavavajillas está en funcionamiento. Si no se produjo ningún error, apague la lavavajillas y luego consulte el Paso 5 siguiente.

Si se produjo un error, apague la lavavajillas, cierre la válvula del suministro de agua y remítase al manual del usuario o contacte a un centro de servicio técnico 1-800-SAMSUNG (726-7864).

 **PRECAUCIÓN** Verifique las filtraciones de agua en ambos extremos del conducto de agua y en el conector de la manguera de desagüe.

5. Verifique que el burlete de la placa de protección esté en la parte inferior de la placa. Inserte el faldón de caucho detrás de la placa de protección y ajuste esta con los tornillos incluidos en el kit de instalación. Consulte las figuras a continuación como referencia.



# especificaciones

<b>Suministro eléctrico</b>	Solamente 120 V, 60 Hz CA
<b>Presión de agua</b>	20 - 120 psi (140 - 830 kPa)
<b>Dimensiones (Ancho x Profundidad x Altura)</b>	23 7/8 x 24 3/4 (Excluida Manija) x 33 7/8 pulgadas [ 605 x 627(Excluida Manija) x 860 mm ] (serie DW80K7050, serie DW80R5061)
<b>Temperatura nominal del agua en la entrada</b>	120 °F (49 °C)



Las especificaciones están sujetas a cambios sin previo aviso a los efectos de las mejoras de calidad.  
La apariencia real de la lavavajillas puede diferir de las ilustraciones de este manual.

notas

---

**SAMSUNG**

DD81-02034D-00