



ENGLISH

ESPAÑOL

FRANÇAIS

OWNER'S MANUAL

# WASHING MACHINE

Please read this owner's manual thoroughly before operating and keep it handy for reference at all times.

WM3080C\*



MFL70183003  
Ver151217.00

[www.lg.com](http://www.lg.com)  
Copyright © 2017 LG Electronics Inc. All Rights Reserved.

## PRODUCT FEATURES

### INVERTER DIRECT-DRIVE MOTOR

The inverter motor, which is directly connected to the drum, produces little noise and vibration and offers great durability and a long lifespan.

### SMART DIAGNOSIS™

Should you experience any technical difficulty with your washing machine, it has the capability of transmitting data by phone to the Customer Information Center. The call center agent records the data transmitted from your machine and uses it to analyze the issue, providing a fast and effective diagnosis (Refer to page 38).

### TUB CLEAN

Regular cleaning of the tub on a monthly basis using Tub Clean can help keep the tub clean and fresh.

### MAGNETIC DOOR PLUNGER

Safely and conveniently secure the door slightly ajar with the magnetic door plunger. This will promote air circulation and allow the interior of the machine to dry. To use this feature, after the load has been removed, do not close the door completely.

When the magnetic door plunger comes into contact with the metal washer cabinet, it will secure the door slightly open allowing the interior of the washer to dry.

### LARGE CAPACITY STAINLESS STEEL DRUM

The large capacity stainless steel drum offers extreme durability and is tilted to improve efficiency and allow easier access for large items.

### CHILD LOCK

Use this option to disable the controls during a wash cycle. This option can prevent children from changing cycles or operating the machine.

### DETERGENT DISPENSER DRAWER

The four-compartment dispenser drawer makes it easy to separate the pre-wash detergent, the main laundry detergent, liquid bleach, and fabric softener into different compartments.

### HIGH TEMPERATURE STEAM CYCLES

During LG's unique high-temperature steam cycles, the hot steam helps to remove tough stains.

### TAG ON

The Tag On feature works on most NFC equipped smart phones by communicating with your Tag On equipped LG appliance. Using the LG SmartThinQ application, the Tag On feature allows you to diagnose your appliance, download new cycles, and see the status of your appliance by simply touching the smart phone to the Tag On logo of the appliance.

# TABLE OF CONTENTS

## 2 PRODUCT FEATURES

---

## 4 IMPORTANT SAFETY INSTRUCTIONS

---

- 4 BASIC SAFETY PRECAUTIONS
- 5 GROUNDING INSTRUCTIONS
- 6 SAFETY INSTRUCTIONS FOR INSTALLATION
- 7 SAFETY INSTRUCTIONS FOR USE, CARE, CLEANING, AND DISPOSAL

## 8 PRODUCT OVERVIEW

---

- 8 Parts
- 8 Accessories
- 9 Control Panel Features

## 11 INSTALLATION

---

- 11 Installation Overview
- 12 Choosing the Proper Location
- 13 Unpacking and Removing Shipping Bolts
- 14 Connecting the Water Lines
- 15 Connecting the Drain Line
- 16 Leveling the Washer
- 17 Connecting to the Power Supply
- 17 Testing the Washer

## 18 PREPARATION

---

- 18 Sorting Wash Loads
- 19 - Fabric Care Labels
- 19 - Sorting Laundry
- 20 Using Detergent/Fabric Softener
- 20 - Recommended Detergent
- 20 - Loading the Dispenser

## 22 OPERATION

---

- 22 Using the Washer
- 23 Cycle Guide
- 24 Wash Cycles
- 24 - **Bulky/Large:** Blankets or Bulky Items
- 24 - **Cotton/Normal:** Normal Items
- 24 - **Heavy Duty:** Heavily Soiled Items
- 24 - **Perm. Press:** Wrinkle-Free Items
- 24 - **Delicates:** Sheer Items
- 24 - **Towels**
- 24 - **Speed Wash:** Washing Quickly
- 25 Cycle Modifier Buttons
- 25 Setting Options Before Cycle
- 25 - **Wash Temp.**
- 25 - **Spin Speed**
- 25 - **Soil Level**
- 26 - **Signal**
- 26 - **Pre Wash**

- 26 - **Rinse + Spin**
- 26 - **Extra Rinse**
- 26 - **Delay Wash**
- 27 - **Water Plus**
- 27 - **Cold Wash™**
- 27 - **Fresh Care**
- 28 Setting Options During Cycle
- 28 - **Child Lock**
- 28 - **Add Garments**

## 29 MAINTENANCE

---

- 29 Regular Cleaning
- 29 - **Care After Wash**
- 29 - **Care in Cold Climates**
- 30 Cleaning
- 30 - **Tub Clean**
- 31 - **Cleaning the Detergent Dispenser Drawer**
- 32 - **Cleaning the Water Inlet Filters**
- 33 - **Cleaning the Drain Pump Filter**
- 34 - **Cleaning the Door Seal**

## 35 TROUBLESHOOTING

---

- 35 Checking Error Messages
- 36 Before Calling for Service

## 37 SPECIFICATIONS

---

## 38 SMART FUNCTIONS

---

- 38 LG SmartThinQ Application
- 39 Smart Diagnosis™ Function

## 40 WARRANTY

---

# IMPORTANT SAFETY INSTRUCTIONS

## READ ALL INSTRUCTIONS BEFORE USE

### ⚠ WARNING

For your safety, the information in this manual must be followed to minimize the risk of fire or explosion, electric shock, or to prevent property damage, injury to persons, or death.

#### Your safety and the safety of others are very important.

We have provided many important safety messages in this manual and on your appliance. Always read and obey all safety messages.

⚠ This is the safety alert symbol.

This symbol alerts you to potential hazards that can kill or hurt you and others.

All safety messages will follow the safety alert symbol and either the word DANGER, WARNING or CAUTION.

These words mean:

### ⚠ DANGER

You will be killed or seriously injured if you don't immediately follow instructions.

### ⚠ WARNING

You can be killed or seriously injured if you don't follow instructions.

### ⚠ CAUTION

You may be slightly injured or cause damage to the product if you do not follow instructions.

All safety messages will tell you what the potential hazard is, tell you how to reduce the chance of injury, and tell you what can happen if the instructions are not followed.

## BASIC SAFETY PRECAUTIONS

### ⚠ WARNING

To reduce the risk of fire, electric shock, or injury to persons when using this appliance, follow basic precautions, including the following.

- Use this appliance only for its intended purpose as described in this owner's Manual.
  - Before use, the washer must be properly installed as described in this manual.
  - Do not wash articles that have been previously cleaned in, washed in, soaked in, or spotted with gasoline, dry cleaning solvents, or other flammable or explosive substances, as they give off vapors that could ignite or explode.
  - Do not add gasoline, dry cleaning solvents, or other flammable or explosive substances to the wash water. These substances give off vapors that could ignite or explode.
  - Under certain conditions, hydrogen gas may be produced in a hot water system that has not been used for 2 weeks or more. HYDROGEN GAS IS EXPLOSIVE. If the hot water system has not been used for such a period, before using the washer, turn on all hot water faucets and let the water flow from each for several minutes. This will release any accumulated hydrogen gas. As the gas is flammable, do not smoke or use an open flame during this time.
  - Do not allow children or pets to play on, in or with the appliance. Close supervision is necessary when the appliance is used near children or pets.
  - Before the washer is removed from service or discarded, remove the lid to prevent children from climbing inside.
  - Do not install or store the washer where it will be exposed to the weather or freezing temperatures.
  - Do not tamper with controls.
  - Keep the area underneath and around your appliances free of combustible materials (lint, paper, rags, etc.), gasoline, chemicals and other flammable vapors and liquids.
  - Do not repair or replace any part of the washer or attempt any servicing other than as described in this manual. We strongly recommend that any service be performed by a qualified technician.
  - See Installation Instructions for grounding requirements.
  - ALWAYS follow the fabric care instructions supplied by the garment manufacturer.
  - Do not place items exposed to cooking oil in your washer. Items contaminated with cooking oils may contribute to a chemical reaction that could cause a load to catch fire.
  - Use fabric softeners or products to eliminate static only as recommended by the manufacturer.
  - This washer is not designed for maritime use or for mobile installations such as in RVs, aircraft, etc.
  - Turn off the water faucets and unplug the washer if the machine is to be left for an extended period of time, such as during vacations.
  - Do not use to dry articles containing foam rubber or similarly textured rubber-like materials.
  - Packaging material can be dangerous for children. There is a risk of suffocation! Keep all packaging from children.
  - Always check the inside of the washer for foreign objects before loading laundry. Keep the lid closed when not in use.
  - Do not reach into the appliance if the tub or agitator is moving.
- \*WARNING : This product contains chemicals known to the State of California to cause cancer and birth defects or other reproductive harm. *Wash hands after handling. (USA only)*

# IMPORTANT SAFETY INSTRUCTIONS

## **READ ALL INSTRUCTIONS BEFORE USE**

### **⚠ WARNING**

For your safety, the information in this manual must be followed to minimize the risk of fire or explosion, electric shock, or to prevent property damage, injury to persons, or death.

### **GROUNDING INSTRUCTIONS**

This appliance must be grounded. In the event of malfunction or breakdown, grounding will reduce the risk of electric shock by providing a path of least resistance for electric current. This appliance is equipped with a cord having an equipment-grounding conductor and grounding plug. The plug must be plugged into an appropriate outlet that is properly installed and grounded in accordance with all local codes and ordinances.

### **⚠ WARNING**

Improper connection of the equipment-grounding conductor can result in risk of electric shock. Check with a qualified electrician or servicer if you are in doubt as to whether the appliance is properly grounded. Do not modify the plug provided with the appliance. If it does not fit the outlet, have a proper outlet installed by a qualified electrician. Failure to follow these warnings can cause serious injury, fire, electric shock, or death.

# IMPORTANT SAFETY INSTRUCTIONS

## **READ ALL INSTRUCTIONS BEFORE USE**

### **⚠ WARNING**

For your safety, the information in this manual must be followed to minimize the risk of fire or explosion, electric shock, or to prevent property damage, injury to persons, or death.

### **SAFETY INSTRUCTIONS FOR INSTALLATION**

### **⚠ WARNING**

To reduce the risk of fire, electric shock, or injury to persons when using this appliance, follow basic precautions, including the following.

- Refer to **INSTALLATION INSTRUCTIONS** for detailed grounding procedures. Installation instructions are packed with the washer for installer's reference. If the washer is moved to a new location, have it checked and reinstalled by a qualified service technician. Failure to follow this warning can cause serious injury, fire, electric shock, or death.
- Do not, under any circumstances, cut or remove the third (ground) prong from the power cord. Failure to follow this warning can cause serious injury, fire, electric shock, or death.
- For personal safety, this appliance must be properly grounded. Failure to follow this warning can cause serious injury, fire, electric shock, or death.
- The power cord of this appliance is equipped with a 3-prong (grounding) plug which mates with a standard 3-prong (grounding) wall outlet to minimize the possibility of electric shock from this appliance.
- This washer must be plugged into a 120 VAC, 60 Hz grounded outlet. Failure to follow this warning can cause serious injury, fire, electric shock, or death.
- Have the wall outlet and circuit checked by a qualified electrician to make sure the outlet is properly grounded. Failure to follow this warning can cause serious injury, fire, electric shock, or death.
- Where a standard 2-prong wall outlet is encountered, it is your personal responsibility and obligation to have it replaced with a properly grounded 3-prong wall outlet. Failure to follow this warning can cause serious injury, fire, electric shock, or death.
- Do not install on carpet. Install washer on a solid floor. Failure to follow this warning can cause serious leak damage.
- Do not remove ground prong. Do not use an adapter or extension cord. Plug into a grounded 3-prong outlet. Failure to follow these warnings can cause serious injury, fire, electric shock, or death.
- The washer should always be plugged into its own individual electrical outlet which has a voltage rating that matches the rating plate. This provides the best performance and also prevents overloading house wiring circuits which could cause a fire hazard from overheated wires.
- Never unplug your washer by pulling on the power cord. Always grip plug firmly and pull straight out from the outlet. Failure to follow this warning can cause serious injury, fire, electric shock, or death.
- Repair or immediately replace all power cords that have become frayed or otherwise damaged. Do not use a cord that shows cracks or abrasion damage along its length or at either end. Failure to follow this warning can cause serious injury, fire, electric shock, or death.
- When installing or moving the washer, be careful not to pinch, crush, or damage the power cord. Failure to follow this warning can cause serious injury, fire, electric shock, or death.
- The washer must be installed and electrically grounded by a qualified service person in accordance with local codes to prevent shock hazard and assure stability during operation.
- The washer is heavy. Two or more people may be needed to install and move the appliance. Failure to do so can result in back or other injury.
- Store and install the washer where it will not be exposed to temperatures below freezing or exposed to outdoor weather conditions. Failure to follow this warning can cause serious leak damage.
- Do not install the washer in humid spaces to reduce the risk of electric shock. Failure to follow this warning can cause serious injury, fire, electric shock, or death.
- To reduce the risk of injury to persons, adhere to all industry recommended safety procedures including the use of long sleeved gloves and safety glasses. Failure to follow all of the safety warnings in this manual could result in property damage, injury to persons or death.

# IMPORTANT SAFETY INSTRUCTIONS

## **READ ALL INSTRUCTIONS BEFORE USE**

### **⚠ WARNING**

For your safety, the information in this manual must be followed to minimize the risk of fire or explosion, electric shock, or to prevent property damage, injury to persons, or death.

### **SAFETY INSTRUCTIONS FOR USE, CARE, CLEANING, AND DISPOSAL**

### **⚠ WARNING**

To reduce the risk of fire, electric shock, or injury to persons when using this appliance, follow basic precautions, including the following.

- Unplug the washer before cleaning to avoid the risk of electric shock.
- Never use harsh chemicals, abrasive cleaners, or solvents to clean the washer. They will damage the finish.
- Do not put oily or greasy rags or clothing on top of the washer. These substances give off vapors that could ignite the materials.
- Do not wash items that are soiled with vegetable or cooking oil. These items may contain some oil after laundering. Due to the remaining oil, the fabric may smoke or catch fire by itself.
- Disconnect this appliance from the power supply before attempting any user maintenance. Turning the controls to the OFF position does not disconnect this appliance from the power supply. Failure to follow this warning can cause serious injury, fire, electric shock, or death.
- Do not combine laundry products for use in one load unless specified on the label.
- Do not mix chlorine bleach with ammonia or acids such as vinegar. Follow package directions when using laundry products. Incorrect usage can produce poisonous gas, resulting in serious injury or death.
- Do not reach into the washer while parts are moving. Before loading, unloading, or adding items, press the START/PAUSE button and allow the drum to coast to a complete stop before reaching inside. Failure to follow this warning can cause serious injury, fire, electric shock, or death.
- Do not allow children or pets to play on, in or with the appliance. Close supervision is necessary when the appliance is used near children or pets. Failure to comply with these warnings could result in serious injury to persons or death.
- Destroy the carton, plastic bag, and other packing materials after the washer is unpacked. Children might use them for play. Cartons covered with rugs, bedspreads, or plastic sheets can become airtight chambers. Failure to comply with these warnings could result in serious injury to persons or death.
- Keep laundry products out of children's reach. To prevent injury to persons, observe all warnings on product labels. Failure to comply with these warnings could result in serious injury to persons or death..
- Remove the door to the washing compartment to avoid the danger of children or small animals getting trapped inside before your washer is removed from service or discarded. Failure to do so can result in serious injury to persons or death.
- Make sure the dispenser drawer is closed at all times when not being filled with laundry products. Failure to keep the drawer closed can result in personal injury or flooding.

## **SAVE THESE INSTRUCTIONS**

# PRODUCT OVERVIEW

## Parts

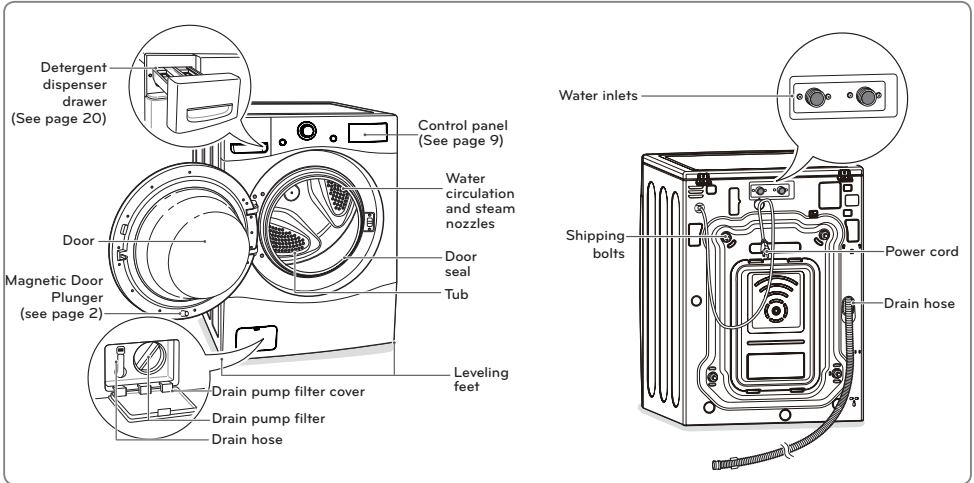

## Accessories

### Included Accessories



Non-skid pads



Caps for covering shipping bolt holes



Wrench



Tie strap



Elbow bracket (for securing drain hose)

### Optional Accessories

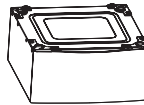

Pedestal (sold separately)



Stacking Kit (sold separately)

### Required Accessory (sold separately)



Hot/cold water hoses

•Required accessory is sold separately. It can be ordered through LG Website.

US: [www.lg.com/us](http://www.lg.com/us)

Canada: [www.lg.com](http://www.lg.com)

#### Part Number

• 5215FD3715U : Hot water hose

• 5215FD3715V : Cold water hose

## NOTE

- Contact LG Customer Service at 1-800-243-0000 (1-888-542-2623 in Canada) if any accessories are missing.
- For your safety and for extended product life, use only authorized components. The manufacturer is not responsible for product malfunction or accidents caused by the use of separately purchased unauthorized components or parts.
- The images in this guide may be different from the actual components and accessories, and are subject to change by the manufacturer without prior notice for product improvement purposes.





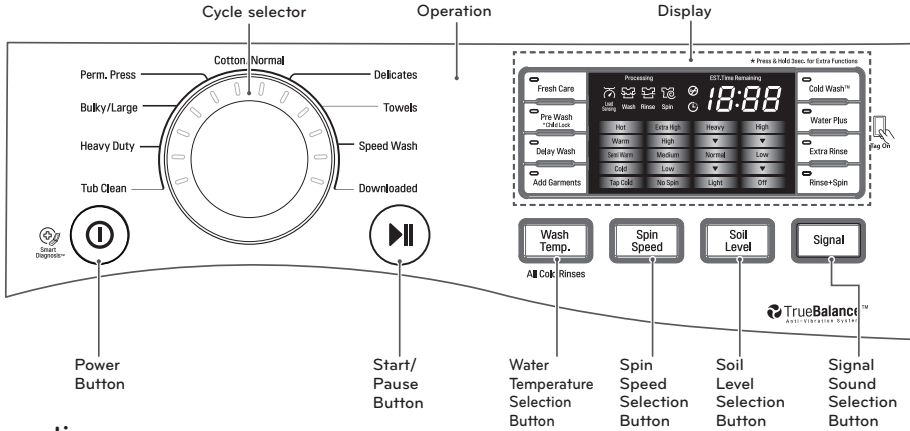





## Control Panel Features



## Operation





Button	Description
	<ul style="list-style-type: none"> <li>Turns the washing machine on and off.</li> <li>(During the wash cycle) stops operation, and cancels the settings.</li> </ul>
	<ul style="list-style-type: none"> <li><b>Heavy Duty</b> - For heavily soiled cotton fabric</li> <li><b>Bulky/Large</b> - For blankets or large bulky items</li> <li><b>Cotton/Normal</b> - For general laundry, such as cotton T-shirts or towels</li> <li><b>Perm.Press</b> - For wrinkle-free fabrics</li> <li><b>Delicates</b> - For sheer and delicate fabrics</li> <li><b>Towels</b> - For towels</li> <li><b>Speed Wash</b> - For small quantities of lightly soiled items</li> <li><b>Downloaded</b> - This position is for downloadable cycles. The default cycle in this position is Small Load. (see page 38)</li> <li><b>Tub Clean</b> - For tub clean (see page 30)</li> </ul>
	<ul style="list-style-type: none"> <li>Starts or pauses the washing machine cycle.</li> <li>- If you do not press the  button within 60 minutes of selecting a cycle, the washing machine will turn off automatically.</li> </ul>
	<ul style="list-style-type: none"> <li>(Press repeatedly) Selects the water temperature for the wash cycle (see page 25).</li> <li>- Select water temperature from 5 settings.</li> </ul>
	<ul style="list-style-type: none"> <li>(Press repeatedly) Selects the spin speed in the desired level (see page 25).</li> <li>- Selects spin speed from 5 settings.</li> </ul>
	<ul style="list-style-type: none"> <li>(Press repeatedly) Selects a wash cycle by soil level (see page 25).</li> <li>- Selects soil level from 5 settings.</li> </ul>
	<ul style="list-style-type: none"> <li>(Press repeatedly) Adjust the volume of the melody and button tones (see page 26).</li> </ul>

Operation (continued)

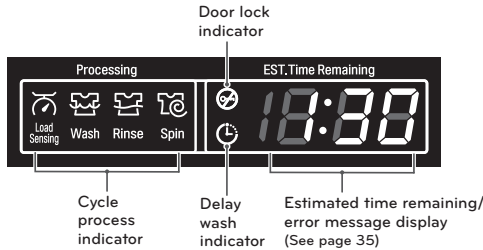
Button	Description
	<ul style="list-style-type: none"> <li>Pre-wash heavily soiled laundry (See page. 26).</li> <li>(Press and hold during wash cycle) Lock/unlock the button (See page. 27).</li> </ul>
	<ul style="list-style-type: none"> <li>Use this option to add extra water to the wash and rinse cycles for better wash and rinse performance (Stain Treatment) with large or bulky items (See page. 27).</li> </ul>
	<ul style="list-style-type: none"> <li>(Press before wash cycle) Add an extra rinse to the selected cycle (See page. 26).</li> </ul>
	<ul style="list-style-type: none"> <li>(Press before wash cycle) Use this option to rinse detergent from load (See page. 26).</li> </ul>
	<ul style="list-style-type: none"> <li>Set delay time of starting cycle (See page. 26).</li> </ul>
	<ul style="list-style-type: none"> <li>Tumbles clothes to prevent wrinkle (See page. 28).</li> </ul>
	<ul style="list-style-type: none"> <li>Use this option to consume less energy (See page. 27).</li> </ul>
	<ul style="list-style-type: none"> <li>Use this function to add garments or remove foreign objects like coins or keys after the cycle has started (See page. 28).</li> </ul>

Display



Display Icon	Description
	<ul style="list-style-type: none"> <li>This portion of the display shows which stage of the wash cycle is currently underway (Load Sensing, Wash, Rinse or Spin).</li> </ul>
	<ul style="list-style-type: none"> <li>Indicates that the door is locked. The washer door will lock while the washer is operating. The door can be unlocked by pressing the Start/ Pause button to stop the washer.</li> </ul>
	<ul style="list-style-type: none"> <li>This indicator shows that the washer has been set for Delay Wash. The washer will start automatically after the set delay time has passed.</li> </ul>
	<ul style="list-style-type: none"> <li>When the Start/Pause button is pressed, the washer automatically detects the wash load (weight) and optimizes the washing time, based on the selected cycle and options. The display will then indicate the estimated time remaining for the selected wash cycle.</li> </ul>

# INSTALLATION

## Installation Overview

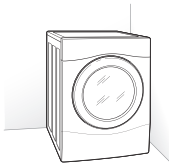

Choosing the proper location

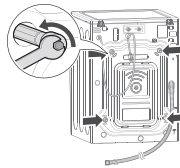

Unpacking and removing shipping bolts

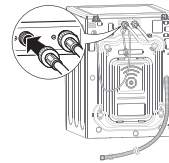

Connecting the water line

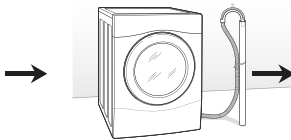

Connecting the drain line



Leveling the washer

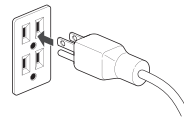

Connecting to the power supply



Testing the washer

### ⚠ WARNING

- Washer is heavy! Two or more people are required when moving and unpacking the washer. Failure to do so can result in back or other injury.
- Store and install the washer where it will not be exposed to temperatures below freezing or exposed to outdoor weather conditions. Failure to follow this warning can cause serious injury, fire, electric shock, or death.
- Properly ground washer to conform with all governing codes and ordinances. Failure to follow this warning can cause serious injury, fire, electric shock, or death.
- To reduce the risk of electric shock, do not install the washer in humid spaces. Failure to follow this warning can cause serious injury, fire, electric shock, or death.
- The base opening must not be obstructed by carpeting when the washer is installed on a carpeted floor.
- Do not remove ground prong. Do not use an adapter or extension cord. Plug into a grounded 3-prong outlet. Failure to follow this warning can cause serious injury, fire, electric shock, or death.

## Choosing the Proper Location

Install the washing machine on a solid floor that is strong and rigid enough to support the weight of the washing machine, even when fully loaded, without flexing or bouncing. If the floor has too much flex, you may need to reinforce it to make it more rigid. If the floor is not solid, it may cause severe vibration and noise.

- 1 Clean the floor before installation.
  - Make sure to select solid and smooth ground.
- 2 Two or more people are needed for moving and unpacking the washing machine.
- 3 Allow for sufficient space between the walls and the washing machine for installation.

### Space Requirements

You must allow sufficient space for water lines, the drain line, and airflow.

#### NOTE

- Be sure to allow for wall, door, or floor moldings that may increase the required clearances.

### Clearances

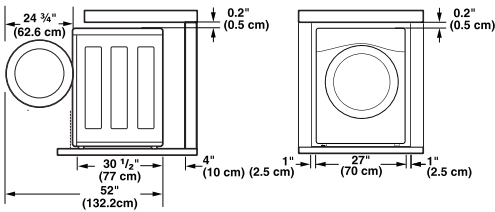

#### NOTE

- The floor must be strong and rigid enough to support the weight of the washer, when fully loaded, without flexing or bouncing. If your floor has too much flex, you may need to reinforce it to make it more rigid. A floor that is adequate for a top-loading washer may not be rigid enough for a front loading washer, due to the difference in the spin speed and direction. If the floor is not solid, your washer may vibrate and you may hear and feel the vibration throughout your house.
- Before installing the washer, make sure the floor is clean, dry and free of dust, dirt, water and oils so the washer feet can not slide easily. Leveling feet that can move or slide on the floor can contribute to excess vibration and noise due to poor contact with the floor.
- If a drip pan must be used, take extra care to follow the instructions provided with the drip pan and make sure the leveling feet are adjusted for firm and even contact with the pan. Use of drip pans and failure to properly level the machine may result in increased vibration and noise during operation.

### Installing on a Pedestal or Stacking Kit

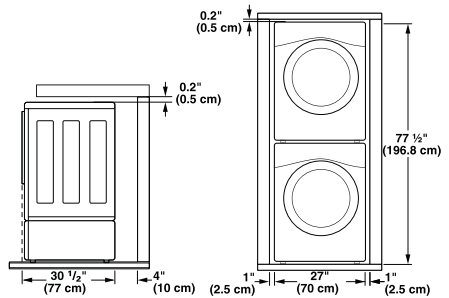

#### NOTE

- Refer to the instructions packaged with the optional PEDESTAL or STACKING KIT before installing with a PEDESTAL or a STACKING KIT.

## Unpacking and Removing Shipping Bolts

When removing the washer from the carton base, be sure to remove the foam drum support in the middle of the carton base.

If you must lay the washer down to remove the base packaging materials, always lay it carefully on its side.

Do NOT lay the washer on its front or back.

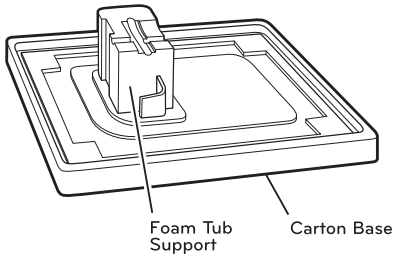

- 1 Starting with the bottom two shipping bolts, use the wrench (included) to fully loosen all four shipping bolts by turning them counterclockwise. Remove the bolt assemblies by wiggling them slightly while pulling them out.

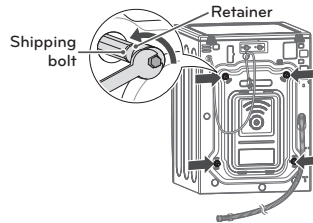

- 2 Locate the four hole caps included in the accessory pack and install them in the shipping bolt holes.

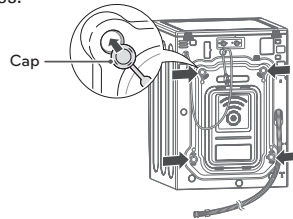

### ! NOTE

- Save the bolt assemblies for future use. To prevent damage to internal components, DO NOT transport the washer without reinstalling the shipping bolts.
- Failure to remove shipping bolts and retainers may cause severe vibration and noise, which can lead to permanent damage to the washer. The cord is secured to the back of the washer with a shipping bolt to help prevent operation with shipping bolts in place.

## Connecting the Water Lines

- 1 Check the rubber seals on both sides of the hose.
  - Insert a rubber seal into the threaded fittings on each hose to prevent leaking.

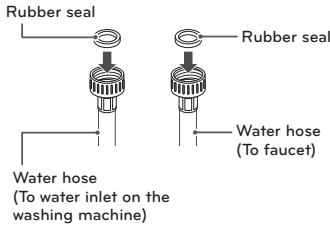

- 2 Connect the water supply hoses to the HOT and COLD water faucets tightly by hand and then tighten another 2/3 turn with pliers.
  - Connect the blue hose to a cold water faucet and the red hose to a hot water faucet.

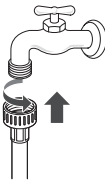

### ⚠ WARNING

- Do not overtighten. Damage to the coupling can result.

- 3 After connecting inlet hose to water faucets, turn on the water faucets to flush out foreign substances (dirt, sand or sawdust) in the water lines. Let water drain into a bucket, and check the water temperature.

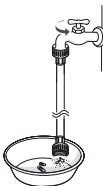

- 4 Connect the hoses to the water inlets tightly by hand and then tighten another 2/3 turn with pliers.
  - Connect the blue hose to the cold water inlet and the red hose to the hot water inlet.

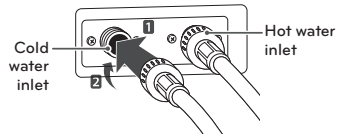

### ⚠ WARNING

- Do not overtighten the hoses. Overtightening can damage the valves resulting in leaking and property damage.

- 5 Check for leaks by turning on the faucets.
  - If water leaks, check steps 1 to 4 again.

### ⓘ NOTE

- For your safety, and for extended product life, use only authorized components. The manufacturer is not responsible for product malfunction or accidents caused by the use of separately purchased, unauthorized parts.
- Use new hoses when you install the washing machine. Do not reuse old hoses. LG does not recommend the use of aftermarket hoses.
- Periodically check the hoses for cracks, leaks and wear, and replace the hoses every five years.
- Do not stretch the water hoses intentionally, and make sure that they are not crushed by other objects.
- Water supply pressure must be between 20 psi and 120 psi (138–827 kPa). If the water supply pressure is more than 120 psi, a pressure reducing valve must be installed.
- To provide optimum washing performance the hot water temperature should be set at 120-135°F (48-57°C) and the cold at 60°F (15°C).

## Connecting the Drain Line

Secure the drain hose in place to prevent moving and leaking.

### NOTE

- The drain hose should be properly secured. Failure to properly secure the drain hose can result in flooding and malfunction.
- The end of the drain hose should not be less than 29 inches (73.7 cm) or more than 96 inches (243.8 cm) from the bottom of the washer.
- The drain must be installed in accordance with any applicable local codes and regulations.
- Make sure that the water lines are not stretched, pinched, crushed, or kinked.

### Using a Standpipe

- 1 Clip the end of the hose into the elbow bracket.
  - Connect the elbow bracket within 4 inches (10 cm) from the end of the drain hose. If the drain hose is extended more than 4 inches (10 cm) beyond the end of the elbow bracket, mold or microorganisms could spread to the inside of the washer.

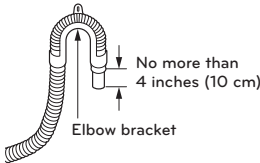

- 2 Insert the end of the drain hose into the standpipe.

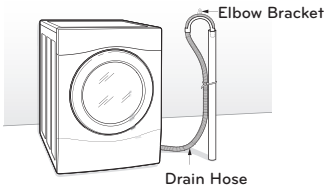

- 3 Use a tie strap to secure the drain hose in place.

### Using a Laundry Tub

- 1 Clip the end of the hose into the elbow bracket.
  - Connect the elbow bracket within 4 inches (10 cm) from the end of the drain hose. If the drain hose is extended more than 4 inches (10 cm) beyond the end of the elbow bracket, mold or microorganisms could spread to the inside of the washer.

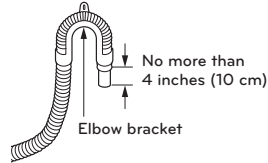

- 2 Hang the end of the drain hose over the side of the laundry tub.

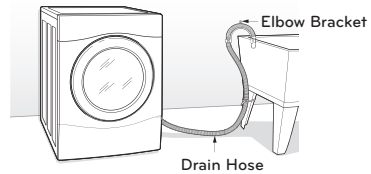

- 3 Use a tie strap to secure the drain hose in place.

## Leveling the Washer

The washer tub of your new washing machine spins at very high speeds. To minimize vibration, noise, and unwanted movement, the floor must be perfectly level and solid.

### 1 Check that the washer is level.

- Rock the top edges of the washing machine or place a level on the washing machine. The slope beneath the washing machine must not exceed 1°, and all four leveling feet must rest firmly on the floor.

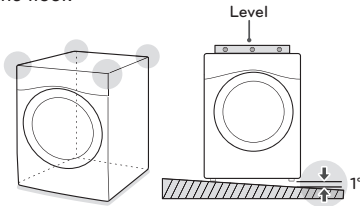

### 2 Turn the lower leveling feet clockwise to level the washing machine.

- Turning the lower leveling feet clockwise raises the washing machine.

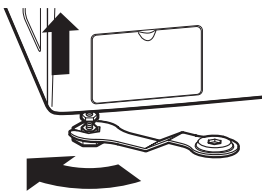

Raise

### 3 Turn the locknuts counterclockwise and tighten them when the washing machine is level.

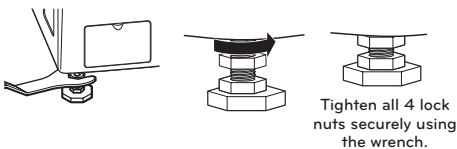

Tighten all 4 lock nuts securely using the wrench.

### 4 Check again that the washer is level.

- Push or rock the top edges of the washing machine gently to make sure that the washing machine does not rock.
- If the washing machine rocks, repeat steps 1 to 3.

## ⚠ WARNING

- Using the washing machine without leveling, it may result in malfunction caused by the production of excess vibration and noise.
- If you are installing the washing machine on the optional pedestal, you must adjust the leveling feet on the pedestal to level the washing machine. The washing machine's leveling feet should be minimized and turn the locknuts counterclockwise to secure.
- Use the leveling feet only when you level the washing machine. If you raise the leveling feet unnecessarily, it may cause abnormal vibration of the washing machine.

## Using Non-Skid Pads (Optional)

If you install the washing machine on a slippery surface, it may move because of excessive vibration. Incorrect leveling may cause malfunction through noise and vibration. In the event of this, lay the non-skid pads under the leveling feet and adjust the level.

### 1 Clean the floor to attach the non-skid pads.

- Use a dry rag to remove and clean foreign objects or moisture. If moisture remains, the non-skid pads may slip.

### 2 Level the washer after placing it in the installation area.

### 3 Place the adhesive side of the non-skid pad on the floor.

- It is most effective to install the non-skid pads under the front legs. If it is hard to place the pads under the front legs, place them under the back legs.

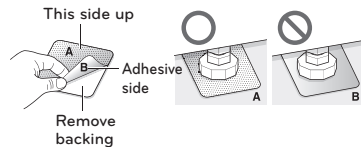

### 4 Check again that the washer is level.

- Push or rock the top edges of the washing machine gently to make sure that the washing machine does not rock. If the washing machine rocks, level the washing machine again.



## Connecting to the Power Supply

Make sure to ground the washing machine to prevent a short circuit or an electric shock when plugging in.

### Using a 3-Prong Outlet

Plug in the electrical outlet without additional grounding.

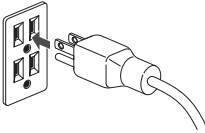





### ⚠ WARNING

- The power outlet must be within 60 inches (1.5 m) of either side of the washer.
- The appliance and outlet must be positioned so that the plug is easily accessible.
- Do not overload the outlet with more than one appliance.
- The outlet must be grounded in accordance with current wiring codes and regulations.
- Time-delay fuse or circuit breaker is recommended.
- It is the personal responsibility and obligation of the product owner to have a proper outlet installed by a qualified electrician.
- Do not use a worn or damaged power cord or power plug. Replace or repair it immediately. Failure to do so may result in death, fire, electric shock, or malfunction.
- Do not modify the power cord and take care not to damage it when installing or moving the washing machine. Failure to do so may result in death, fire, electric shock, or malfunction.
- Make sure that the washing machine is grounded.
- Connect this washing machine to a grounded outlet conforming to the rating prior to use. Failure to do so may result in fire, electric shock, or malfunction.
- Do not use adaptors or extension cords. The washing machine should always be plugged into its own individual electrical outlet which has a voltage rating that matches the rating plate. Failure to do so may result in fire, electric shock or disorder.
- Do not damage or cut off the ground prong of the power cord. Doing so may cause death, fire, electric shock, or product malfunction.

## Testing the Washer

Check if the washing machine is properly installed and run a test cycle.

- 1 Load the washing machine with 6 pounds of laundry.
- 2 Press  and turn  to the right.
- 3 Press  to Rinse + Spin.
- 4 Press .
  - The wash cycle starts.
- 5 Check if water is supplied, that the washing machine does not rock or vibrate excessively, and that it drains well during the spin cycle.
  - If water leaks during water supply, see page 14, **Connecting the Water Lines** to connect them properly.
  - If the washing machine rocks and vibrates excessively, see page 16, **Leveling the Washer** to level it again.
  - If the drain does not work, see page 15, **Connecting the Drain Line** to install it properly.

# PREPARATION

## Sorting Wash Loads

Read and observe the following to prevent shrinkage or damage to clothes.



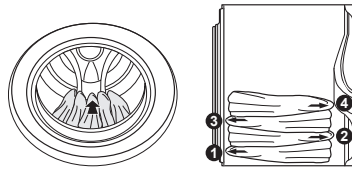







- ◆ Check all pockets to make sure that they are empty.
  - Items such as clips, matches, pens, coins, and keys can damage both the washer and your clothes.
- ◆ Close zippers, hooks, and drawstrings to prevent these items from snagging or tangling on other clothes.
- ◆ Pretreat heavily stained areas before washing.
  - Doing so will produce clean, stain-free results.
- ◆ Combine large and small items in a load. Load large items first.
- ◆ Large items should not be more than half of the total washload.
- ◆ The washer can be fully loaded, but the drum should not be tightly packed with items.
  - The door of the washer should close easily.
- ◆ Do not wash single items, except for bulky items such as blankets. Make sure to wash laundry in similar types of loads.
  - Washing a single small item may result in the tub becoming unbalanced, vibrating and making a noise.
- ◆ Do not wash waterproof clothes.
  - This may cause abnormal vibration, or may cause the load to bounce, which could damage the tub.
- ◆ Check if there are any other foreign objects in the door seal and take extra care that clothes do not get caught there.
  - Foreign objects in the door seal may stain clothes, and water may leak if clothes get caught in the door seal.
- ◆ Wash underwear or small, light items in a laundry net.
  - Small, light items may get caught in the door seal, and a brassiere hook may damage other items or the tub.
- ◆ Brush heavy soil, dust, or hair off fabrics before washing.
  - Laundry may not wash clean if there is dirt or sand on the fabrics, or particles may rub against and damage sheer fabrics.
- ◆ Wash blankets individually.
  - Washing more than one blanket together may produce unsatisfactory results due to tangling or an unbalanced load.
- ◆ Always separate fabrics according to their colors and wash them separately to prevent colors from running.
  - Fabrics may damage or become stained due to fabric dyes running, or due to foreign objects transferring from one fabric to another.
- ◆ For best performance, load clothes as shown.



- Load clothes loosely, and do not overfill the drum. Clothes need room to circulate in order to get clean.
- Do not press down on items while stacking them in the drum.

## Fabric Care Labels

Most articles of clothing feature fabric care labels that include instructions for proper care.

Category	Label	Directions
 Washing		Hand Wash
		Machine Wash, Normal Cycle
		Use Permanent Press/Wrinkle Resistant washing machine setting (which has a cool down or cold spray before the slower spin)
		Use Gentle/Delicate washing machine setting (slow agitation and/ or reduced wash time).
		Do Not Wash
		Do Not Wring
Water Temperature	...	Hot
	..	Warm
	.	Cold/Cool
 Bleach symbols		Any Bleach (When Needed)
		Only Non-Chlorine Bleach (When Needed)
		Do Not Bleach

## Sorting Laundry

It is recommended that you sort laundry into similar loads that are washable in the same cycle. Refer to the following chart for sorting clothes

Colors	Whites / Lights / Darks
Soil	Heavy / Normal / Light
Fabric	Delicates / Easy Care / Sturdy Cottons
Lint	Lint Producers / Lint Collectors

## Using Detergent/Fabric Softener

### Recommended Detergent

Make sure to use HE (High-Efficiency) detergent for front-loading washing machines. HE detergents dissolve more efficiently and produce fewer suds to ensure efficient washing and rinsing. Use the correct amount of detergent as indicated on the label of the detergent packaging.



Designed specially to use only HE (High-Efficiency) detergent

### NOTE

- Only use HE detergents, because using a regular detergent may produce excessive suds.
- HE detergents produce fewer suds, dissolve more efficiently to improve washing and rinsing performance, and help to keep the interior of the washer clean.
- Use less detergent for soft water.
- Wipe up any spills immediately, as liquids could damage the finish and the control panel of the washing machine.
- Using too much detergent can cause a build-up in the tub resulting in unsatisfactory performance and machine malfunction.
- If you use a detergent that does not dissolve easily or a detergent with high viscosity, it will leave a residue on the tub, which may not rinse properly.

## Loading the Dispenser

The detergent dispenser drawer of the washing machine has a dispenser compartment for each detergent type. Add each detergent to its appropriate compartment.

- 1 Pull out the detergent dispenser drawer.

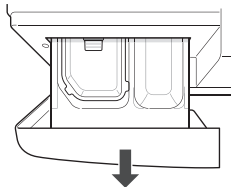

- 2 Add the appropriate detergent to its appropriate compartment.

- If you use a liquid detergent, check if the liquid detergent cup is in place.
- If you use a powdered detergent, remove the liquid detergent cup and put the powder in the main wash detergent compartment.

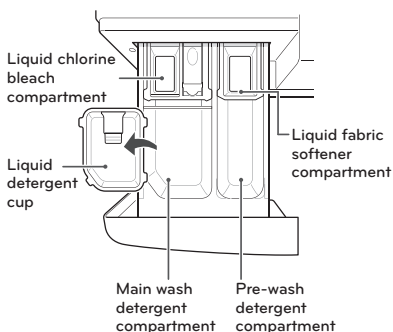

- 3 Close the detergent dispenser drawer slowly.
  - Slamming the detergent dispenser drawer may result in the detergent overflowing into another compartment or pouring into the tub earlier than programmed.

### NOTE

- It is normal for a small amount of water to remain in the dispenser compartments at the end of the cycle.

**Pre-wash Detergent Compartment**

Add liquid or powdered detergent to this compartment when using the pre-wash option. Always use HE (High-Efficiency) detergent with the washing machine.

**! NOTE**

- If liquid detergent is to be used for the main wash when using the pre-wash option, the liquid detergent cup accessory must be used in main wash dispenser to prevent the main wash liquid detergent from being dispensed immediately.
- The amount of detergent added for the pre-wash option is 1/2 the amount recommended for the main wash cycle. For example, if the main wash cycle requires one measure of detergent, add 1/2 measure for the pre-wash option.

**Main Wash Detergent Compartment**

This compartment holds laundry detergent for the main wash cycle, which is added to the load at the beginning of the cycle. Always use HE (High-Efficiency) detergent with your washing machine. Never exceed the manufacturer's recommendations when adding detergent. Using too much detergent can result in detergent buildup in clothing and the washer. Either powdered or liquid detergent may be used.

**! NOTE**

- Liquid or powdered color-safe bleach may be added to the main wash compartment with detergent of the same type.
- When using liquid detergent, make sure the liquid detergent cup is in place. Do not exceed the maximum fill line.
- When using powdered detergent, remove the liquid detergent cup from the compartment. Powdered detergent will not dispense with the liquid detergent cup in place.

**Liquid Bleach Compartment**

This compartment holds liquid chlorine bleach, which will be dispensed automatically at the proper time during the wash cycle.

**! NOTE**

- Do not add powdered or liquid color-safe bleach to this compartment.
- Always follow the manufacturer's recommendations when adding bleach. Do not exceed the maximum fill line. Using too much bleach can damage fabrics.
- Never pour undiluted liquid chlorine bleach directly onto the load or into the drum. Fabric damage can occur.

**Fabric Softener Compartment**







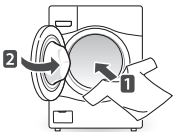

This compartment holds liquid fabric softener, which will be automatically dispensed during the final rinse cycle.

**! NOTE**

- Always follow the manufacturer's recommendations when adding fabric softener. Do not exceed the maximum fill line. Using too much fabric softener may result in stained clothes.
- Dilute concentrated fabric softeners with warm water. Do not exceed the maximum fill line.
- Never pour fabric softener directly onto the load or into the drum.

# OPERATION

## Using the Washer

- 1  Load the laundry into the washing machine and close the door.
- 2  Press .
  - The lights around the cycle selector knob will illuminate and a chime will sound.
- 3  Turn  to the desired cycle.
  - The proper default option is automatically set according to the wash cycle. See page 23, **Cycle Guide**, for more detailed default options for each cycle.
  - See page 24, **Wash Cycles**, for details on the wash cycles.
  - To change the options, press the option button and select the desired option. See page 25, **Setting Options before Cycle**, for more details on options.
  - Skip to step 4 to use the default setting without changing the options.
- 4  Add the proper amount of detergent and additions (bleach, softener) into the detergent dispenser drawer.
  - See page 20, **Using Detergent/Fabric Softener**, for more details on using detergent.
- 5  Press .
  - The washing machine will start.
- 6  When the melody plays, the wash cycle is finished.
  - When the washing cycle is finished, the door will unlock. Open the door and remove the laundry immediately.
  - Make sure to check around the door seal when taking out the finished load. Small items may be caught in the door seal.

### WARNING

- To reduce the risk of fire, electric shock, or injury to persons, read the **IMPORTANT SAFETY INSTRUCTIONS** before operating this appliance.

### NOTE

- The front-loading washing machine rotates the laundry in a way that allows it to use less water while still fully saturating your clothing. It is normal to not be able to see water during the wash cycle.
- If the temperature or the water level inside the machine is too high, the door locks and cannot be opened. To open the door while washing, use the Rinse + Spin feature.

## Cycle Guide

The cycle guide below shows the options and recommended fabric types for each cycle.

● = Available option

CYCLE	FABRIC TYPE	BASIC OPTION (★=DEFAULT)			ADDITIONAL OPTIONS							
		Wash Temp.	Spin Speed	Soil Level	Delay Wash	Pre Wash	Extra Rinse	Cold Wash™	Water Plus	Fresh Care	Add Garments	
Tub Clean	Periodic use of this cycle helps to prevent mildew or a musty smell.				●							
Bulky/Large	Large items such as blankets and comforters	Hot Warm★ Semi Warm Cold Tap Cold	Medium★ Low No Spin	Heavy ▼ Normal★ ▼ Light	●	●	●	●	●	●	●	●
Cotton/Normal	Cotton, linen, towels, shirts, sheets, jeans, mixed loads	Hot Warm★ Semi Warm Cold Tap Cold	Extra High★ High★ Medium Low No Spin	Heavy ▼ Normal★ ▼ Light	●	●	●	●	●	●	●	●
Heavy Duty	Heavily soiled Cotton Fabrics	Hot Warm★ Semi Warm Cold Tap Cold	Extra High★ High Medium Low No Spin	Heavy★ ▼ Normal ▼ Light	●	●	●	●	●	●	●	●
Perm.Press	Dress shirts/pants, wrinkle-free clothing, poly/cotton blend clothing, tablecloths	Hot Warm★ Semi Warm Cold Tap Cold	High Medium★ Low No Spin	Heavy ▼ Normal★ ▼ Light	●	●	●	●	●	●	●	●
Delicates	Dress shirts/blouses, nylons, sheer or lacy garments	Warm Semi Warm Cold★ Tap Cold	Medium★ Low No Spin	Heavy ▼ Normal★ ▼ Light	●	●	●	●	●	●	●	●
Towels	Towels	Hot Warm★ Semi Warm Cold Tap Cold	Extra High★ High Medium Low No Spin	Heavy ▼ Normal★ ▼ Light	●	●	●	●	●	●	●	●
Speed Wash	Lightly soiled clothing and small loads (less than 3 lb. (1.36kg))	Hot★ Warm Semi Warm Cold Tap Cold	Extra High★ High Medium Low No Spin	Heavy ▼ Normal ▼ Light★	●		●	●		●	●	●

- Cycle time depends on type and amount of load and detergent, water pressure and chosen additional options.

## Wash Cycles

You can wash laundry items more thoroughly by selecting the wash cycle that best suits the type of items to be washed. Turn the  to the desired cycle. When you select a wash cycle, the light for the corresponding wash cycle will turn on. See page 22, **Basic operation**, for more details on operating methods.



### Bulky/Large : Blankets or Bulky Items

This cycle is for washing blankets or bulky items.

### Cotton/Normal : Normal Items

Use this cycle to wash all normal items, except delicate fabrics such as wool or silk.

#### ! NOTE

- If you press  and then  without selecting another cycle, the washing machine proceeds to Cotton/Normal.

### Heavy Duty : Heavily Soiled Items

This cycle is for washing heavily soiled laundry through more powerful tub rotation.

### Perm. Press : Wrinkle-Free Items

This cycle is for washing items such as wrinkle-free clothes or tablecloths to minimize wrinkles.

### Delicates : Sheer Items

This cycle is for washing lingerie or sheer and lacy clothes which can easily be damaged.

### Towels

This cycle is for washing towels.

### Speed Wash : Washing Quickly

Use the Speed Wash cycle to quickly wash lightly soiled clothing and small loads. For high wash and rinse efficiency, wash small loads of 2-3 lightly soiled garments.

#### ! NOTE

- Use very little detergent in this cycle. If you want more rinsing, you can add an extra rinse by using the Extra Rinse option button.



## Cycle Modifier Buttons

Each cycle has preset settings that are selected automatically. You may also customize the settings using the cycle modifier buttons. Press the button for that option to view and select other settings. The washer automatically adjusts the water level for the type and size of wash load for best results and maximum efficiency. It may seem there is no water inside the drum in some cycles, but this is normal.

### NOTE

- To protect your garments, not every wash/rinse temperature, spin speed, soil level, or option is available with every cycle. See the Cycle Guide for details.

## Setting Options Before Cycle

You can select and add the desired optional functions before you start the washing machine.

### Wash Temp.

Set the water temperature for the wash cycle. Set the appropriate temperature, as specified in the fabric care label.

- Press and turn to the desired cycle.
- Press repeatedly to select the desired water temperature:
  - When an optional item is selected, an indication light for the corresponding optional item turns on.
- Modify other cycle settings and add desired options or proceed to step 4 to begin the cycle.
- Press .

### NOTE

- Cold rinses use less energy.
- Your washer features a heating element to boost the hot water temperature for Extra Hot settings. This provides improved wash performance at normal water heater settings.
- Select the water temperature suitable for the type of load you are washing. Follow the fabric care label for best results.

## Spin Speed

The spin speed for each cycle has been set automatically. To change the spin speed for a cycle, follow the instructions below.

- To protect clothing, follow manufacturers' instructions on fabric care labels.

- Press and turn to the desired cycle.
- Press repeatedly to select the desired spin speed.
  - When you select an option, an indicator light for the corresponding optional item turns on.
- Modify other cycle settings and add desired options or proceed to step 4 to begin the cycle.
- Press .

### NOTE

- The Spin Speed button also activates the Drain & Spin cycle to drain the tub and spin clothes; for example, if you want to remove clothes before the cycle has ended.

## Soil Level

You can wash your laundry more thoroughly by setting the proper soil level on the washing machine.





- Press and turn to desired cycle.
- Press repeatedly to select a soil level.
  - The indicator light for the corresponding selection turns on.
- Modify other cycle settings and add desired options or proceed to step 4 to begin the cycle.
- Press .

### NOTE

- Setting heavier soil levels may increase the cycle time. Setting lighter soil levels may decrease the cycle time.





## Signal

The washing machine plays a melody when the wash cycle is finished. The buttons make a sound each time a button is pressed. Use this option to adjust the volume of the melody and button tones.

- 1 Press .
- 2 Turn  to the desired cycle.
- 3 Press . Adjust the melody and button tones as desired.
- 4 Modify other cycle settings and add desired options or proceed to step 5 to begin the cycle.
- 5 Press .



## Pre Wash

Prewash for 15 minutes when clothes are covered in dirt or dust. This feature is suitable for heavily soiled items.

- 1 Press  and turn  to the desired cycle.
- 2 Press .
  -  light will turn on.
- 3 Modify other cycle settings and add desired options or proceed to step 4 to begin the cycle.
- 4 Press .





## Rinse+Spin

Use this cycle to rinse detergent from load.

- 1 Press .
- 2 Modify other cycle settings and add desired options or proceed to step 3 to begin the cycle.
- 3 Press .





## Extra Rinse

You can add an extra rinse cycle to the default rinse cycle.

- 1 Press  and turn  to the desired cycle.
- 2 Press .
  -  light will turn on.
- 3 Modify other cycle settings and add desired options or proceed to step 4 to begin the cycle.
- 4 Press .





## Delay Wash

Set the desired start time for a cycle.

- 1 Press  and turn  to the desired cycle.
- 2 Modify cycle settings and add desired options or proceed to step 3 to set the cycle start time.
- 3 Press  repeatedly to select the desired start time.
  -  light will turn on.
  - The set start time appears on the display panel.
  - Each press of the button increases the delay time by one hour, up to 19 hours.
- 4 Press .

## Water Plus





Use this option to add extra water to the wash and rinse cycles for better wash and rinse performance (Stain Treatment) with large or bulky items.

- 1 Press  and turn  to the desired cycle.
- 2 Press .
  -  light will turn on.
- 3 Modify other cycle settings and add desired options or proceed to step 4 to begin the cycle.
- 4 Press .

## Cold Wash™

Adding the Cold Wash™ option reduces energy usage and provides the same washing performance as a warm water wash.

By using six different washing motions (tumbling, rolling, stepping, scrubbing, swing, and filtration) fabrics are cleaned while reducing energy usage.





- 1 Press  and turn  to the desired cycle.
- 2 Press . The washer will automatically adjust the cycle settings.
- 3 Set any other desired options.
- 4 Press .

### NOTE

- When you select the Cold Wash™ option, wash time will be increased up to ten minutes.
- For high wash efficiency, load less than eight pounds of laundry.

## Fresh Care

Use this function when you are not able to take out your clothes as soon as the wash cycle ends. This function provides periodic tumbling for up to about 19 hours to prevent wrinkles. Press the Start/Pause or Power button to unload laundry at any time.

- 1 Press  and turn  to the desired cycle.
- 2 Press .
  - The light () will turn on.
- 3 Select any desired options.
  - Skip to step 4 if you would like to use the default settings without changing or adding any options.
- 4 Press .

## Setting Options During Cycle

You can add the desired options during the wash cycle.

### Child Lock

This feature locks the controls to prevent children or others from changing the cycle settings by pressing the buttons during the cycle. The feature does not lock the door.

#### Enabling Child Lock

Press and hold  for three seconds during the wash cycle.

- When Child Lock is enabled, a  message and the remaining wash time are displayed, in turn, on the display panel of the washing machine.

#### Disabling Child Lock



Press and hold  for three seconds during the wash cycle.

#### NOTE

- Once the washer has shut off, the Power button allows the machine to be turned on, but the controls are still locked. Press and hold the Pre Wash button for three seconds to disable Child Lock.

## Add Garments

Use this function to add garments or remove foreign objects like coins or keys after the cycle has started.

- 1 Press . The cycle pauses and the door unlocks.
- 2 Open the door, add garments or remove foreign objects, and close the door.
- 3 Press  to restart the cycle. The cycle continues automatically.

#### NOTE

- After checking the water level/temperature conditions for safety, the door unlocks once the wash movement has stopped. (Door Lock LED turns off.)
- This may take several seconds depending on the water level. When a lot of water is in the tub, the door unlocks after water drains to a safe level.
- If the temperature in the tub is higher than 113°F (45°C), a short warning chime sounds and Add Garments is NOT allowed for safety.
- Add Garments is disabled during the Tub Clean cycle for safety.
- To preserve wash performance, wash time may be extended depending on when garments are added to a cycle.

#### WARNING

- Be careful when opening the door as wet laundry may drip or fall out when the door is opened.
- Do not attempt to force the door to open when locked. Doing so could result in damage to the machine, malfunction, or personal injury.
- Make sure the area around the door seal is clear before closing the door. If laundry gets caught between the door and the seal, it can damage the rubber gasket and may result in leaking.

# MAINTENANCE

## Regular Cleaning

### Care After Wash

After the cycle is finished, wipe the door and the inside of the door seal to remove any moisture. Leave the door open to dry the washer tub interior. Wipe the body of the washing machine with a dry cloth to remove any moisture.

### ⚠ WARNING

- Unplug the washer before cleaning to avoid the risk of electric shock. Failure to follow this warning can cause serious injury, fire, electric shock or death.
- Never use harsh chemicals, abrasive cleaners, or solvents to clean the washer. They will damage the finish.
- Do not use volatile substances (benzene, paint thinner, alcohol, acetone, etc.) or detergents with strong chemical components when cleaning the washing machine. Doing so may cause discoloration or damage to the machine, or it may cause a fire.



## Care in Cold Climates

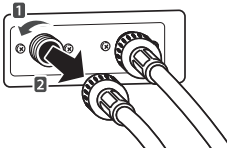

### Long-Term Storage

Follow these instructions when storing the washer for an extended period where it might be exposed to freezing temperatures.

- 1 Turn off the faucets connected with the water lines.
- 2 Unscrew the water lines from back of the washer.



- 3 Empty any water out of the water lines.
- 4 Press .
- 5 Open the door and add 1 gallon (3.8 L) of nontoxic recreational vehicle (RV) antifreeze to the empty washer tub. DO NOT use automotive anti-freeze. Close the door.
- 6 Press  for draining and spinning.

- 7 Press .
  - Drain the water from the washing machine for 1 minute. Not all of the RV antifreeze will be expelled.
- 8 Press  to turn off the washing machine and pull out the power plug.
- 9 Dry the tub interior of the washer tub with a soft cloth, and close the door.

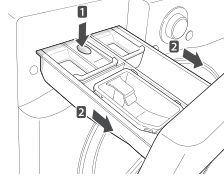



- 10 Press down hard on the disengage button and pull out the detergent dispenser drawer.
- 11 Drain the water from the detergent dispenser drawer and dry out each compartment.
- 12 Store the washing machine in an upright position.



### ! NOTE

- To remove the antifreeze after storing the washing machine, add detergent to the dispenser, and run one cycle. Do not load any laundry at this time.

### Thawing Frozen Water Lines

- 1 Turn off the faucets connected with the water lines.
- 2 Pour hot water on the frozen faucets to thaw the water lines and pull them out.
- 3 Immerse the water lines in hot water to thaw them.
- 4 Connect the water lines with the water inlets of the washing machine and faucets.
  - See page 14, **Connecting the water lines** for details.
- 5 Turn on the faucets.
- 6 Press .
- 7 Press .
- 8 Press .
  - Verify the water fills properly.

### Thawing Frozen Drain Lines





- 1 Pour hot water in the washer tub and close the door.
  - Leave it for 10 minutes.
- 2 Press  after 10 minutes.
- 3 Press  for draining and spinning.
- 4 Press .
  - Check if the water drains.

## Cleaning

Periodically clean the washing machine to help maintain its performance and to minimize the chance of malfunction.

### Tub Clean

“Improper installation or use of the washing machine in a humid space for a long period of time potentially could lead to a buildup of detergent residue in the washing machine that may produce mildew or musty smells. If you clean the washer tub regularly on a monthly basis using Tub Clean it will minimize the possibility that detergent residue will build up and mildew or musty smells may occur.”

- 1 Add tub cleaner or lime scale remover into the detergent dispenser drawer.
  - Do not exceed the maximum detergent limit line when you add it. Detergent may remain in the washer tub after cleaning.
  - **When you use liquid chlorine bleach**, load it into the liquid chlorine bleach compartment.
  - **When you use a powdered cleaner**, pull out the liquid detergent cup and add it into the main wash detergent compartment.
  - **When you use cleaning tablets**, place them directly into the washer tub. (Do not add tablet cleaner to the drawer.)
- 2 Press .
- 3 Turn  to Tub Clean.
  -  message appears in the display.
  - The indication light for Tub Clean turns on.
- 4 Press .

### ! NOTE

- Never load laundry while using Tub Clean. The laundry may be damaged. Make sure to clean the washer tub when it is empty.
- It is recommended to leave the door open after finishing the laundry to keep the tub clean.
- It is recommended that Tub Clean should be repeated monthly.
- If you notice mildew or musty smells, run Tub Clean for 3 consecutive weeks.
- Safely and conveniently secure the door slightly ajar with a magnetic door plunger. This will promote air circulation and help the machine to dry.

**Automatic Alert**

When the power is on and the **CL** message blinks, it means the washer tub needs cleaning. Use Tub Clean to clean the washer tub. The automatic indication alert for cleaning the washer tub depends on the frequency of use, however, the message will generally blink every 1~2 months.

**Removing Mineral Buildup**

If you live in an area with hard water, mineral scale can form on the internal components of the washing machine. Take extra care to periodically clean the mineral buildup on the internal components to extend the lifespan of the washing machine. Check if the descaler is suitable for cleaning the washer tub before using it and run the Tub Clean cycle. See page 30, **Tub Clean**, for details on tub clean.

**NOTE**

- In areas with hard water, it is recommended to use a water softener.
- Make sure to remove all loads from the washer tub before cleaning the washer tub. Cleaning the washer tub together with a load may result in contamination of or damage to the laundry.
- If using a tub-cleaner to clean the washer tub, use Rinse+Spin to rinse the tub before loading laundry.

**Removing Lime Buildup on Stainless Steel**

Wipe lime buildup or other spots on stainless steel with a soft cloth soaked in stainless steel cleaner.

**NOTE**

- Never use steel wool or abrasive cleansers. Doing so may damage the washing machine.

**Cleaning the Detergent Dispenser Drawer**

Leaving detergent in the detergent dispenser drawer for an extended period of time or using the washing machine for a long period of time may cause the build-up of scales in the detergent dispenser drawer. Pull out and clean the detergent dispenser drawer once a week.

- 1 Pull out the detergent dispenser drawer.
- 2 Press down hard on the disengage button and pull out the detergent dispenser drawer.

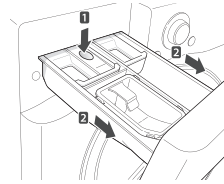

- 3 Remove the inserts from the drawer.
- 4 Clean them with warm water.
  - Use a soft cloth or brush for cleaning and remove any residue.
- 5 Wipe any moisture with a dry towel or cloth after cleaning.
- 6 Replace the detergent dispenser drawer.

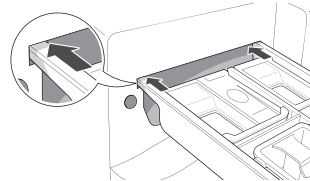

**WARNING**

- Do not spray water inside the washing machine. Doing so may cause fire or electric shock.

**NOTE**

- Use water only when cleaning the detergent dispenser drawer.

## Cleaning the Water Inlet Filters

Clean the water inlet filters periodically to prevent clogging. Take extra care to clean the water inlet filters for areas using hard water. Water may not be supplied if there are foreign objects, such as rust, sand, or stones in the water inlet filters.

- 1 Press  to turn off the washing machine and pull out the plug.
- 2 Turn off the faucets connected with the water inlets.
- 3 Remove the water inlets.

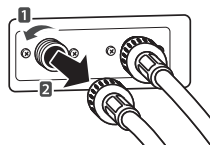

- 4 Pull out the water inlet filter.

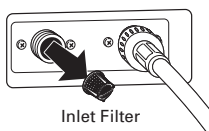

- 5 Remove foreign objects from the water filter inlet.
  - Soak the water filter inlets in white vinegar or a lime scale remover or use a toothbrush to remove foreign objects and rinse thoroughly.
- 6 Press the water filter inlets back into place.
- 7 Reattach the water lines to the washing machine.

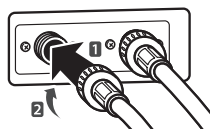

## ⚠ WARNING

- Unplug the power cord and turn off the faucets before cleaning. Failure to do so may cause electric shock.
- Do not use the washing machine without the inlet filters. If you use the washing machine without the inlet filters it will cause leaks and malfunction.
- If you use the washing machine in an area with hard water, the inlet filter may clog due to lime buildup. Contact your nearest LG customer service center if the inlet filter is not clean or is missing.

## ! NOTE

- $! E$  message will blink on the display when the water pressure in the detergent drawer is weak or an inlet filter is clogged with dirt. Clean the inlet filter.



## Cleaning the Drain Pump Filter

The washing machine fails to drain if the drain pump filter is clogged. Periodically clean the drain filter to prevent clogging with foreign objects.

- 1 Press  to turn off the washing machine and pull out the plug.
- 2 Open the drain pump filter cover.

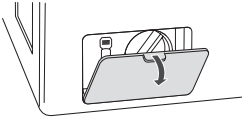

- 3 Unclip the drain hose and remove the plug from the drain hose to drain the remaining water.

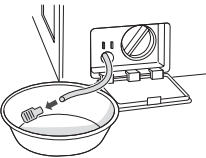

- 4 Twist the pump filter counterclockwise to remove.



- 5 Clean the pump filter and opening.

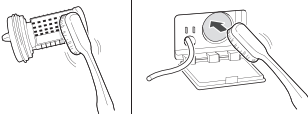

- 6 Recap the plug onto the drain hose and reattach the drain hose.

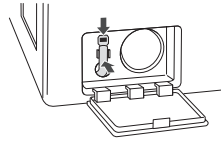

- 7 Insert the drain pump filter.

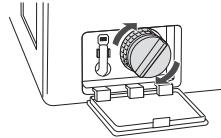

- 8 Close the drain pump filter cover.

### WARNING

- Make sure to unplug the washer before cleaning. Failure to do so may cause electric shock.
- Opening the drain filter will result in water overflowing if there is water in the washer tub. Make sure to check if the water is completely drained before opening the drain filter.
- If you use the washing machine with the drain filter reassembled incorrectly after cleaning it, or if you use the machine without the filter, it may cause leaks or malfunction of the washing machine.

### NOTE

- **UE** message will blink when the drain pump filter is clogged with dirt. Clean the drain pump filter.

## Cleaning the Door Seal

Clean the door seal once a month to prevent build-up of dirt in the door seal.

- 1 Wear rubber gloves and protective goggles.
- 2 Dilute 3/4 cup (177 ml) of liquid chlorine bleach in 1 gallon (3.8 L) of water.
- 3 Soak a sponge or a soft cloth in this diluted solution and wipe all around the door seal.
- 4 Wipe any moisture with a dry towel or cloth after cleaning.
- 5 Leave the door open to allow the door seal to dry completely.















### CAUTION

- Cleaning the door seal with undiluted liquid chlorine bleach may cause the door seal and washer to malfunction. Dilute the bleach by adding it to water before using it.

# TROUBLESHOOTING

## Checking Error Messages

If the following message appears on the display, check the following and take the appropriate corrective action.

Message	Possible Causes	Solutions
	Item of clothing has gathered on one side of the tub. <ul style="list-style-type: none"> <li>• There are not enough items in the machine.</li> <li>• Have your items gathered in one area, or is the load too small?</li> <li>• Did you wash a stuffed animal, a mat, or knitwear?</li> <li>• Did you wash two different blankets together?</li> </ul>	<ul style="list-style-type: none"> <li>• Rearrange items to help balance the load.</li> <li>• Stuffed animals or mats can become unbalanced during spinning and the washing machine may fail to drain. Rearrange the knitwear to help balance the load and drain it again.</li> <li>• Put one blanket in at a time.</li> </ul>
	Water is not supplied or the water pressure is low <ul style="list-style-type: none"> <li>• Is the faucet turned off?</li> <li>• Is the water supply stopped or the faucet frozen?</li> <li>• Is the water pressure low or is an inlet filter clogged?</li> <li>• Is the water line properly connected with the cold water inlet?</li> <li>• Is the water line pinched or bent?</li> </ul>	<ul style="list-style-type: none"> <li>• Turn on the faucets.</li> <li>• If a faucet is frozen, thaw it with warm water.</li> <li>• If the inlet filter is clogged, clean it. (see page 32)</li> <li>• Connect the water line properly with the cold water inlet. (see page 14)</li> <li>• Check that the water lines are not pinched or bent. Take extra care that water lines are not twisted or pinched by other objects.</li> </ul>
	Water line leaks in connection <ul style="list-style-type: none"> <li>• Are the water lines connected with the faucets properly?</li> </ul>	<ul style="list-style-type: none"> <li>• Connect the water lines properly with the faucets. (see page 14)</li> </ul>
 	The tub does not rotate <ul style="list-style-type: none"> <li>• Is the door secured?</li> </ul>	<ul style="list-style-type: none"> <li>• Close and secure the door. If the message keeps appearing, unplug the power and contact your nearest LG service center.</li> </ul>
	The washing machine drains slowly or not at all <ul style="list-style-type: none"> <li>• Is the drain hose installed over 3 1/4 feet (1 m) beyond the end of the elbow bracket?</li> <li>• Is the drain hose pinched or clogged inside?</li> <li>• Is the drain hose frozen?</li> <li>• Is the drain hose clogged with foreign objects?</li> </ul>	<ul style="list-style-type: none"> <li>• Lower the drain hose within 3 feet below the end of the elbow bracket.</li> <li>• Place the drain hose on a smooth surface to prevent bending.</li> <li>• If the drain hoses are frozen, thaw them in warm water.</li> <li>• Open the drain pump plug cap and remove the dirt.</li> </ul>
		A power failure has occurred.
	Control Error.	<ul style="list-style-type: none"> <li>• Unplug the power cord and contact your nearest LG service center.</li> </ul>
	The water supply does not stop <ul style="list-style-type: none"> <li>• Do the water supply and the drain keep repeating in turn?</li> </ul>	<ul style="list-style-type: none"> <li>• Unplug the power cord and contact your nearest LG service center</li> </ul>
	The water level is not controlled <ul style="list-style-type: none"> <li>• Is the water level too low or high compared with the size of the load?</li> </ul>	<ul style="list-style-type: none"> <li>• The water level sensor is not working correctly.</li> <li>• Unplug the power cord and contact your nearest LG service center.</li> </ul>
		The tub does not rotate <ul style="list-style-type: none"> <li>• Is the washing machine overloaded?</li> </ul>
	<ul style="list-style-type: none"> <li>• To clean up the tub, please run the Tub Clean cycle.</li> </ul>	<ul style="list-style-type: none"> <li>• Please empty the tub and insert bleach into the detergent dispenser and select the Tub Clean cycle.</li> <li>• If you want to skip the Tub Clean, turn the CYCLE SELECTOR KNOB or push option buttons to select desired cycle. In this case, you would see the message again until few washing times and it would be disappear until next point of time to clean the tub.</li> </ul>
		<ul style="list-style-type: none"> <li>• If the washing machine detects too many suds, it displays this error code and adds a Suds Reducing cycle. This adds about two hours to the cycle time. If too many suds are detected during spinning, the washing machine stops to help prevent leaking.</li> </ul>

## Before Calling for Service

Check the following before calling for service.

Problem	Possible Causes	Solutions
Clicking sound	<ul style="list-style-type: none"> <li>Do you hear a sound when you close or lock and unlock the door?</li> </ul>	<ul style="list-style-type: none"> <li>This sound is normal and occurs when the door is closed, locked or unlocked.</li> </ul>
Spraying or hissing sound	<ul style="list-style-type: none"> <li>Is water spraying in the tub?</li> </ul>	<ul style="list-style-type: none"> <li>This sound is normal as water is spraying or circulating during the cycle.</li> </ul>
Buzzing or gushing sound	<ul style="list-style-type: none"> <li>Is the washing machine draining water?</li> </ul>	<ul style="list-style-type: none"> <li>This sound is normal as the drain pump drains water from the washing machine after the cycle.</li> </ul>
Splashing sound	<ul style="list-style-type: none"> <li>Is the washing machine washing a load of laundry?</li> </ul>	<ul style="list-style-type: none"> <li>This sound is normal as the load is moving up and down during the wash and rinse cycles.</li> </ul>
Rattling and clanking noise	<ul style="list-style-type: none"> <li>Are there any foreign objects such as keys, coins, or safety pins in the tub or drain filter?</li> </ul>	<ul style="list-style-type: none"> <li>Check if there are any foreign objects in the tub and drain the filter after stopping the cycle.</li> <li>Unplug the power cord and contact your nearest LG service center if the noise persists.</li> </ul>
Thumping sound	<ul style="list-style-type: none"> <li>Is the washing machine overloaded?</li> <li>Is the load out of balance?</li> </ul>	<ul style="list-style-type: none"> <li>This sound is normal and occurs when the load is out of balance. Stop the cycle and rearrange the load for balancing.</li> </ul>
Vibrating noise	<ul style="list-style-type: none"> <li>Are the shipping bolts removed?</li> <li>Is the load evenly distributed in the tub?</li> <li>Is the washing machine level balanced?</li> <li>Is the washing machine installed on a solid and smooth surface?</li> </ul>	<ul style="list-style-type: none"> <li>See page 13, <b>Unpacking and removing shipping bolts</b> to remove the shipping bolts.</li> <li>Stop the cycle and rearrange the load for balancing.</li> <li>See page 16, <b>Leveling the washing machine</b> to level the washing machine.</li> <li>Check if the floor is solid and level.</li> </ul>
Water leaking around washer	<ul style="list-style-type: none"> <li>Does water leak from a faucet or a water line?</li> <li>Is a drain pipe or a drain hose clogged?</li> </ul>	<ul style="list-style-type: none"> <li>Check the faucets or water lines.               <ul style="list-style-type: none"> <li>If the water lines are loosely connected, see page 14, <b>Connecting water lines</b> to connect them properly.</li> </ul> </li> <li>Unclog the drain pipe or drain hose. Contact a plumber if necessary.</li> </ul>
Excessive suds or failure to rinse	<ul style="list-style-type: none"> <li>Did you use more than the recommended amount of detergent?</li> <li>Is the soil level higher than the size of the load?</li> </ul>	<ul style="list-style-type: none"> <li>Use the recommended amount of detergent for load.</li> <li>If the contamination level is low, reduce the detergent quantity to less than the recommended level.</li> </ul> <p> Only use detergent with the HE (High-Efficiency) logo.</p>
Staining	<ul style="list-style-type: none"> <li>Did you add detergent directly to the tub?</li> <li>Did you remove the load immediately after it finished?</li> <li>Did you sort and wash the clothes by color or soil?</li> </ul>	<ul style="list-style-type: none"> <li>Make sure to load detergent into the detergent dispenser drawer.</li> <li>Remove the load immediately after it finishes.</li> <li>Sort and separate dark colors from light or white ones, and heavily soiled items from lightly soiled ones. See page 19, <b>Sorting laundry</b> for details</li> </ul>

Problem	Possible Causes	Solutions
Wrinkling	<ul style="list-style-type: none"> <li>• Did you remove the load immediately after it finished?</li> <li>• Did you overload the tub?</li> <li>• Did you reverse the hot and cold water inlets?</li> </ul>	<ul style="list-style-type: none"> <li>• Remove the load immediately after it finishes.</li> <li>• Do not overload the tub.</li> <li>• Hot water rinse can cause garments to wrinkle. Check the inlet hose connections.</li> </ul>
Power is not turned on	<ul style="list-style-type: none"> <li>• Is the power cord plugged in properly?</li> <li>• Has a house fuse blown, a circuit breaker tripped, or a power outage occurred?</li> </ul>	<ul style="list-style-type: none"> <li>• Make sure that the plug is secured in a grounded 3-prong, 120 V (60 Hz) outlet.</li> <li>• Reset the circuit breaker or replace the fuse. Do not increase the fuse capacity. If the problem is a circuit overload, have it corrected by a qualified electrician.</li> </ul>
The door does not open when the cycle pauses or finishes	<ul style="list-style-type: none"> <li>• Is the temperature in the tub too high?</li> <li>• Is the water level in washer high?</li> </ul>	<ul style="list-style-type: none"> <li>• The washing machine has a safety lock built into the door to prevent burning. Leave the door closed and wait until the door lock icon disappears from the display.</li> <li>• Allow the washer to complete the programmed cycle, or Press the SPIN button.</li> </ul>
The wash cycle time is longer than usual	<ul style="list-style-type: none"> <li>• Is the washing machine overloaded? Are other options added to the wash cycle?</li> </ul>	<ul style="list-style-type: none"> <li>• This is normal. The washing machine automatically adjusts the cycle time for the amount of laundry, water pressure, water temperature, and other operating conditions.</li> </ul>
It is musty or moldy in the tub	<ul style="list-style-type: none"> <li>• Has the incorrect detergent been used?</li> <li>• Did you clean the tub periodically?</li> </ul>	<ul style="list-style-type: none"> <li>• Use only HE (High-Efficiency) detergent recommended for a front-loading washing machine.</li> <li>• See page 30, clean the inside and outside of the washing machine periodically.</li> </ul>
Banging noise when washer is filling with water (Water Hammer)	<ul style="list-style-type: none"> <li>• Plumbing in the home moves or flexes when the water valves in the washer shut off.</li> <li>• Household water supply pressure is very high.</li> </ul>	<ul style="list-style-type: none"> <li>• Water hammer is not caused by a defect in the washer. Install water hammer arrestors (purchased separately at hardware or home improvement store) between the fill hose and the washer for best results.</li> <li>• Adjust household water supply regulator to a lower pressure or contact a plumber to have a regulator installed.</li> </ul>
Odor	<ul style="list-style-type: none"> <li>• This odor is caused by the rubber attached to the washing machine.</li> <li>• If the rubber door gasket and door seal area are not cleaned regularly, odors can occur from mold or foreign substances.</li> <li>• Odors can occur if foreign substances are left in the drainage pump filter.</li> <li>• Odors can occur if the drainage hose is not properly installed, causing siphoning (water flowing back inside the washing machine).</li> <li>• Using the dry function, odors can occur from lint and other laundry matter sticking to the heater. (Dryer model only)</li> <li>• A particular odor can occur from drying wet clothes with hot air. (Dryer model only)</li> </ul>	<ul style="list-style-type: none"> <li>• It is the normal odor of new rubber and will disappear after the machine has been run a few times.</li> <li>• Be sure to clean the gasket and door seal regularly and check under the door seal for small items when unloading the washer.</li> <li>• Be sure to clean the drainage pump filter regularly.</li> <li>• When installing the drainage hose, be sure that it doesn't become kinked or blocked.</li> <li>• This is not a malfunction.</li> <li>• The odor will disappear after a short while.</li> </ul>

## SPECIFICATIONS

Model WM3080C*	
Description	Front-Loading Washer
Electrical requirements	120 VAC @ 60 Hz.
Max. water pressure	20–120 psi (138–827 kPa)
Dimensions	70 cm (W) X 77 cm (D) X 99 cm (H), 132.2 cm (D with door open) 27" (W) X 30 1/2" (D) X 39" (H), 52" (D with door open)
Net weight	196.2 lbs (89 kg)
Max. spin speed	1300RPM

## SMART FUNCTIONS

### LG SmartThinQ Application

The LG SmartThinQ application allows you to communicate with the appliance using a smartphone.

### Installing LG SmartThinQ Application

Search for the LG SmartThinQ application from the Google Play Store on a smart phone. Follow instructions to download and install the application.

### LG SmartThinQ Application Features

- For appliances with the  logo
- The Tag On function can be used with most smart phones equipped with the NFC (Near Field Communication) function and based on the Android OS (operating system).

### Download Cycle

Download new and special cycles that are not included in the basic cycles on the appliance. Appliances that have been successfully registered can download a variety of specialty cycles specific to the appliance. Only one cycle can be stored on the appliance at a time. Once cycle download is completed in the appliance, the product keeps the downloaded cycle until a new cycle is downloaded.

### Tub Clean Coach

This function shows how many cycles remain before it is time to run the Tub Clean cycle.

### Smart Diagnosis™

This function provides useful information for diagnosing and solving issues with the appliance based on the pattern of use.

### Settings

Set the product nickname and delete product.



### NOTE

- Press  in the LG SmartThinQ application for a more detailed guide on how to use the Tag On function.
- The location of the smartphone's NFC module may vary depending on the phone, and NFC use may be restricted on some smartphones due to differences in transmission methods. Because of the characteristics of NFC, if the transmission distance is too far, or if there is a metal sticker or a protective case on the phone, transmission will not be good. In some cases, NFC-equipped phones may be unable to transmit successfully.
- The content found in this manual may differ from the current version of the LG SmartThinQ application, and the software may be modified without informing customers.
- NFC function would vary depending on smart phones.

## Smart Diagnosis™ Function

Should you experience any problems with the appliance, it has the capability of transmitting data via your telephone to the LG Customer Information Center. NFC or Wi-Fi equipped models can also transmit data to a smartphone using the LG SmartThinQ application.



### Smart Diagnosis™ through the Customer Information Center

- For appliances with the  or  logo  
This gives you the capability of speaking directly to our trained specialists. The specialist records the data transmitted from the appliance and uses it to analyze the issue, providing a fast and effective diagnosis.
- 1 Call the LG Electronics Customer Information Center at:  
(LG U.S.A.) 1-800-243-0000  
(LG Canada) 1-888-542-2623
  - 2 When instructed to do so by the call center, place the mouthpiece of the phone close to the Smart Diagnosis™ icon. Do not press any other buttons.
  - 3 Press and hold the  button for 3 seconds.
  - 4 Keep the phone in place until the tone transmission has finished.
  - 5 One the countdown is over and the tones have stopped, resume your conversation with the call center agent, who will then be able to assist you using the information transmitted for analysis.

### NOTE

- Smart Diagnosis™ cannot be activated unless the appliance can be turned on using the  button. If the appliance cannot be turned on, troubleshooting must be done without using Smart Diagnosis™.
- For best results, do not move the phone while the tones are being transmitted.
- If the call center agent is not able to get an accurate recording of the data, you may be asked to try again.
- The Smart Diagnosis™ function depends on the local call quality.
- Bad call quality may result in poor data transmission from your phone to the call center, which could cause Smart Diagnosis™ to malfunction.

### LG SmartThinQ Smart Diagnosis™

- For appliances with the  or  logo  
Use the Smart Diagnosis feature in the LG SmartThinQ application for help diagnosing issues with the appliance without the assistance of the LG Customer Information Center. Follow the instructions in the LG SmartThinQ application to perform a Smart Diagnosis using your smartphone.

### NOTE

- Smart Diagnosis™ cannot be activated unless the appliance can be turned on using the  button. If the appliance cannot be turned on, troubleshooting must be done without using Smart Diagnosis™.

# LG WASHING MACHINE LIMITED WARRANTY (USA)

## WARRANTY:

LG Electronics U.S.A., Inc. ("LG") warrants your LG Washing Machine ("product") against defect in materials or workmanship under normal household use, during the warranty period set forth below, LG will, at its option, repair or replace the product. This limited warranty is valid only to the original retail purchaser of the product, is not assignable or transferrable to any subsequent purchaser or user, and applies only when the product is purchased through an LG authorized dealer or distributor and used within the United States ("U.S.") including U.S. Territories.

Note: Replacement products and repair parts may be new or factory-remanufactured and are warranted for the remaining portion of the original unit's warranty period or ninety (90) days, whichever is longer. Please retain dated receipt or delivery ticket as evidence of the Date of Purchase for proof of warranty (you may be required to submit a copy to LG or authorized representative).

## WARRANTY PERIOD:

Period	One (1) year from date of original retail purchase:	Ten (10) years from date of original retail purchase:	Lifetime from date of original retail purchase:
Scope of Warranty	Any internal /functional Parts & Labor	Drum Motor (Stator, Rotor, and Hall Sensor)	Stainless Steel Drum
Remark	LG will provide parts & labor to repair or replace defective parts.	Parts only. Customer will be responsible for any labor or in-home service to replace defective parts.	

## HOW SERVICE IS HANDLED: In-Home Service

In-home service will be provided, as available, during the warranty period subject to servicer availability within the U.S. To receive in-home service, the product must be unobstructed and accessible to service personnel. If the in-home service repair cannot be completed, it may be necessary to remove, repair and return the product. If in-home service is unavailable, LG may elect, at its option, to provide for transportation of the product to and from an LG authorized service center.

## THIS LIMITED WARRANTY DOES NOT COVER:

- Service trips to deliver, pick up, or install the product or for instruction on product use.
- Replacing house fuses or resetting of circuit breakers, correction of house wiring or plumbing, or correction of product installation.
- Damage or failure caused by leaky/ broken/ frozen water pipes, restricted drain lines, inadequate or interrupted water supply or inadequate supply of air.
- Damage or failure caused by accidents, pests and vermin, lightning, wind, fire, floods or acts of God.
- Damage or failure resulting from misuse, abuse, improper installation, repair or maintenance. Improper repair includes use of parts not approved or specified by LG.
- Damage or failure caused by unauthorized modification or alteration to the product.
- Damage or failure caused by incorrect electrical current, voltage, or plumbing codes.
- Cosmetic damage, including scratches, dents, chips or other damage to the finish of the product, unless such damage results from defects in materials or workmanship and is reported to LG within seven (7) calendar days from the date of delivery.
- Damage or missing items to any display, open box, discounted, or refurbished product.
- Product where the original factory serial numbers have been removed, defaced or changed in any way.
- Repairs when product is used in other than normal and usual household use (e.g. rental, commercial use, offices, or recreational facilities) or contrary to the instructions outlined in the owner's manual.
- The removal and reinstallation of the Product if it is installed in an inaccessible location.

THIS WARRANTY IS IN LIEU OF ANY OTHER WARRANTY, EXPRESS OR IMPLIED, INCLUDING AND WITHOUT LIMITATION TO, ANY WARRANTY OF MERCHANTABILITY OR FITNESS FOR A PARTICULAR PURPOSE. TO THE EXTENT ANY IMPLIED WARRANTY IS REQUIRED BY LAW, THIS WARRANTY IS LIMITED IN DURATION TO THE TERM PERIOD EXPRESSED ABOVE. REPAIR OR REPLACEMENT AS PROVIDED UNDER THIS WARRANTY IS THE EXCLUSIVE REMEDY FOR THE CUSTOMER. NEITHER THE MANUFACTURER NOR ITS U.S. DISTRIBUTOR SHALL BE LIABLE FOR ANY INCIDENTAL, CONSEQUENTIAL, INDIRECT, SPECIAL, OR PUNITIVE DAMAGES OF ANY NATURE, INCLUDING AND WITHOUT LIMITATION TO, LOST REVENUES OR PROFITS, OR ANY OTHER DAMAGE, WHETHER BASED IN CONTRACT, TORT, OR OTHERWISE.

SOME STATES DO NOT ALLOW THE EXCLUSION OR LIMITATION OF INCIDENTAL OR CONSEQUENTIAL DAMAGES OR LIMITATIONS ON HOW LONG AN IMPLIED WARRANTY LASTS, SO THE ABOVE EXCLUSION OR LIMITATION MAY NOT APPLY TO YOU. THIS WARRANTY GIVES YOU SPECIFIC LEGAL RIGHTS AND YOU MAY ALSO HAVE OTHER RIGHTS THAT VARY FROM STATE TO STATE.

## HOW TO OBTAIN WARRANTY SERVICE & ADDITIONAL INFORMATION:

Call 1-800-243-0000 or visit our website at [www.lg.com](http://www.lg.com).  
 Mail to: LG Customer Information Center (ATTN: CIC)  
 201 James Record Road, Huntsville, AL 35824



# LG WASHING MACHINE LIMITED WARRANTY (CANADA)

## WARRANTY:

Should your LG Washer ("Product") fail due to a defect in material or workmanship under normal home use during the warranty period set forth below, LG Canada will at its option repair or replace the Product upon receipt of proof of original retail purchase. This warranty is valid only to the original retail purchaser of the product and applies only to a Product distributed in Canada by LG Canada or an authorized Canadian distributor thereof. The warranty only applies to Products located and used within Canada. Coverage for "in Home" repairs, for products in-warranty, will be provided if the Product is within a 150 km radius from the nearest authorized service center (ASC), as determined by LG Canada. If your Product is located outside a 150 km radius from an ASC, as determined by LG Canada, it will be your responsibility to bring the Product, at your sole expense, to the ASC for in-warranty repair.

WARRANTY PERIOD : (Note : If the original date of purchase can not be verified, the warranty will begin sixty (60) days from the date of manufacture).			
Period	One (1) year from the date of original retail purchase	Ten (10) years from the date of original retail purchase	Five (5) years from the date of original retail purchase
Scope of Warranty	Parts and Labor (internal/functional parts only)	DD Motor (Stator and Rotor)	Stainless Steel Drum
Remark	LG will provide parts & labor to repair or replace defective parts.	Extended Component Warranty (Parts Only) (Consumer will be charged for Labor after one (1) year from the date of purchase)	

- ▶ Replacement products and parts are warranted for the remaining portion of the original warranty period or ninety (90) days, whichever is greater.
- ▶ Replacement products and parts may be new or remanufactured.
- ▶ Proof of original retail purchase specifying the Product model and date of purchase is required to obtain warranty service under this Limited Warranty

LG Canada's sole liability is limited to the warranty set out above. Except as expressly provided above, LG Canada makes no and hereby disclaims all other warranties and conditions respecting the product, whether express or implied, including, but not limited to, any implied warranty or condition of merchantability or fitness for a particular purpose, and no representations shall be binding on LG Canada. LG Canada does not authorize any person to create or assume for it any other warranty obligation or liability in connection with the product. To the extent that any warranty or condition is implied by law, it is limited to the express warranty period above. LG Canada, the manufacturer or distributor shall not be liable for any incidental, consequential, special, direct or indirect damages, loss of goodwill, lost profits, punitive or exemplary damages or any other damage, whether arising directly or indirectly from any contractual breach, fundamental or otherwise, or from any acts or omissions, tort, or otherwise. This warranty gives you specific legal rights. You may have other rights which may vary from province to province depending on applicable provincial laws.

Any term of this warranty that negates or varies any implied condition or warranty under provincial law is severable where it conflicts with provincial law without affecting the remainder of this warranty's terms.

### This limited warranty does not cover:

1. Service trips to deliver, pick up, or install the product; instructing a customer on operation of the product; repair or replacement of fuses or correction of wiring, or correction of unauthorized repairs/installation.
2. Failure of the product to perform during power failures and interruptions or inadequate electrical service.
3. Damage caused by leaky or broken water pipes, frozen water pipes, restricted drain lines, inadequate or interrupted water supply or inadequate supply of air.
4. Damage resulting from operating the Product in a corrosive atmosphere or contrary to the instructions outlined in the Product owner's manual.
5. Damage to the Product caused by accidents, pests and vermin, lightning, wind, fire, floods, or acts of God.
6. Damage resulting from the misuse, abuse, improper installation, repair, or maintenance of the Product. Improper repair includes use of parts not approved or specified by LG Canada.
7. Damage or product failure caused by unauthorized modification or alteration, or use for other than its intended purpose, or resulting from any water leakage due to improper installation.
8. Damage or Product failure caused by incorrect electrical current, voltage, commercial or industrial use, or use of accessories, components, or cleaning products that are not approved by LG Canada.
9. Damage caused by transportation and handling, including scratches, dents, chips, and/or other damage to the finish of your product, unless such damage results from defects in materials or workmanship and is reported within one (1) week of delivery.
10. Damage or missing items to any display, open box, discounted, or refurbished Product.
11. Products with original serial numbers that have been removed, altered, or cannot be readily determined. Model and Serial numbers, along with original retail sales receipt, are required for warranty validation.
12. Increases in utility costs and additional utility expenses.
13. Replacement of light bulbs, filters, or any consumable parts.
14. Repairs when your Product is used in other than normal and usual household use (including, without limitation, commercial use, in offices or recreational facilities) or contrary to the instructions outlined in the Product owner's manual.
15. Costs associated with removal of the Product from your home for repairs.
16. The removal and reinstallation of the Product if it is installed in an inaccessible location or is not installed in accordance with published installation instructions, including the Product owner's and installation manuals.
17. Accessories to the Product such as door bins, handles, shelves, etc. Also excluded are parts besides those that were originally included with the Product.

All costs associated with the above excluded circumstances shall be borne by the consumer.

For complete warranty details and customer assistance, please call or visit our website:











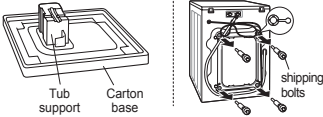

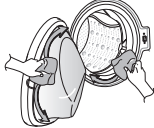

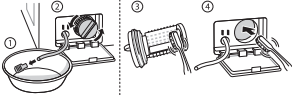

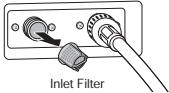
Call 1-888-542-2623 (7 A.M to 12 A.M., 365 days a year) and select the appropriate option from the menu, or visit our website at: [www.lg.com](http://www.lg.com)

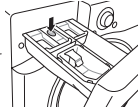

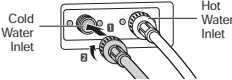

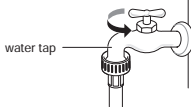

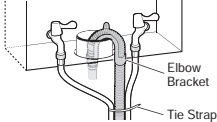
Write your warranty information below:

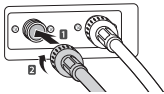
Product Registration Information:  
Model:  
Serial Number:  
Date of Purchase:

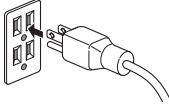
# THIS LIMITED WARRANTY DOES NOT COVER THE FOLLOWING CASES

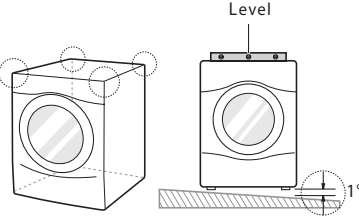
With regard to damages or failures resulting from misuse, improper installation, maintenance, natural disaster or repair (unauthorized technician or parts, as specified by LG), customer will be charged for the repair.

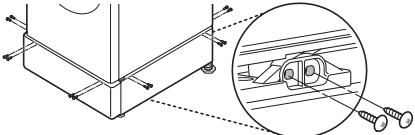
<p>Strange vibration or noise caused by not removing shipping bolts or tub support.</p>			<p>Remove the shipping bolts and tub support.</p>
<p>Leakage caused by dirt (hair, lint) on gasket and door glass.</p>			<p>Clean the gasket &amp; door glass.</p>
<p>Not draining due to clogged pump filter.</p>			<p>Clean the pump filter.</p>
<p>Water is not filling properly because water inlet valve filters are clogged or water inlet hoses are kinked.</p>			<p>Clean the inlet valve filter or reinstall the water inlet hoses.</p>
<p>Water is not filling properly because too much detergent use.</p>			<p>Clean the detergent disperser drawer.</p>
<p>Laundry is hot or warm after finished washing because the inlet hoses are installed in reverse.</p>			<p>Reinstall the inlet hoses.</p>
<p>Water is not supplied because the water tap is not turned on.</p>			<p>Turn on the water tap.</p>
<p>Leakage caused by improper installation of drain hose or clogged drain hose.</p>			<p>Reinstall the drain hose.</p>
<p>Leakage caused by improper installation of water inlet hose or use of non-LG hoses.</p>			<p>Reinstall the inlet hose.</p>

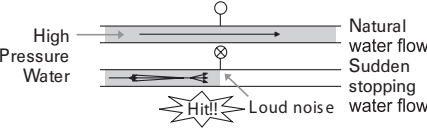
<p>Lack of power caused by loose connection of power cord or electrical outlet problem.</p>			<p>Reconnect the power cord or change the electrical outlet.</p>
<p>Service trips to deliver, pick up, install the product or for instruction on product use. The removal and reinstallation of the Product.</p>			<p>The warranty covers manufacturing defects only. Service resulting from improper Installation is not covered.</p>
<p>If all screws are not installed properly, it may cause excessive vibration (Pedestal model only).</p>			<p>Install 4 screws at each corner (Total 16EA).</p>
<p>Water hammering (banging) noise when washing machine is filling with water.</p>			<p>Adjust the water pressure by turning down the water valve or water tap in the home.</p>





MANUAL DE  
PROPIETARIO  
**LAVADORA**

Por favor lea atentamente este manual del usuario antes de operar la máquina y consérvelo en un lugar a mano en todo momento en caso de que necesite consultarlo.

WM3080C\*

## CARACTERÍSTICAS DEL PRODUCTO

### MOTOR DIRECT-DRIVE INVERTER

El motor inverter, montado directamente en el tambor, produce muy poco ruido y vibraciones, y ofrece una gran duración y una larga vida útil.

### SMART DIAGNOSIS™

Si experimenta alguna dificultad técnica con su lavadora, éste tiene la capacidad de transmitir información por teléfono al Centro de Atención al Cliente. El agente de servicio al cliente guarda la información transmitida de su máquina y la utiliza para analizar el problema, facilitándole un diagnóstico rápido y efectivo. (Consulte la página 38)

### TUB CLEAN (Limpieza del tambor)

La limpieza regular del tambor, una vez al mes, utilizando Tub Clean ayudará a mantener el tambor limpio y fresco.

### RETENEDOR DE PUERTA (STOPER) MAGNÉTICO

Mantenga la puerta ligeramente abierta de manera segura y conveniente utilizando el retenedor magnético. Ésto ayudará con la circulación del aire y mantendrá fresco el interior de la máquina. Para utilizar esta función, después de remover la carga, no cierre la puerta completamente. Cuando el retenedor magnético entre en contacto con el metal del gabinete de la lavadora, se mantendrá la puerta ligeramente abierta permitiendo que se seque el interior de la unidad.

### TAMBOR DE ACERO INOXIDABLE DE GRAN CAPACIDAD

El tambor de acero inoxidable de gran capacidad ofrece máxima durabilidad y se inclina mejorando la eficiencia y permitiendo acceso más fácil para prendas grandes.

### CHILD LOCK (Bloqueo infantil)

Use esta opción para desactivar los controles durante un ciclo de lavado. Esta opción evita que los niños puedan cambiar los ciclos o el funcionamiento de la máquina.

### CAJÓN DISPENSADOR DE DETERGENTE

El cajón dispensador de cuatro compartimentos facilita la separación del detergente de prelavado, detergente de lavado principal, blanqueador líquido, y suavizante en compartimentos diferentes.

### CICLOS DE VAPOR DE ALTA TEMPERATURA

Durante los excepcionales ciclos de vapor de LG, la opción de vapor de alta temperatura ayuda a remover las manchas más difíciles.

### TAG ON (Etiqueta)

La función Tag On (Etiqueta) funciona en la mayoría de teléfonos inteligentes equipados con comunicación de campo cercano (NFC, por sus siglas en inglés) al comunicarse con su electrodoméstico LG equipado con Tag On. Al usar la aplicación "LG SmartThinQ" (lavado inteligente de LG), la función Tag On le permitirá diagnosticar su electrodoméstico, descargar nuevos ciclos y ver el estado de su electrodoméstico, simplemente tocando con su teléfono inteligente el logotipo de Tag On del electrodoméstico.

# ÍNDICE

## 2 CARACTERÍSTICAS DEL PRODUCTO

## 4 INSTRUCCIONES IMPORTANTES DE SEGURIDAD

- 4 PRECAUCIONES BÁSICAS DE SEGURIDAD
- 5 INSTRUCCIONES PARA LA CONEXIÓN A TIERRA
- 6 INSTRUCCIONES DE SEGURIDAD PARA LA INSTALACIÓN
- 7 INSTRUCCIONES DE SEGURIDAD PARA LA UTILIZACIÓN, CUIDADO Y LIMPIEZA, Y LA ELIMINACIÓN

## 8 DESCRIPCIÓN DEL PRODUCTO

- 8 Partes
- 8 Accesorios
- 9 Características del Panel

## 11 INSTALACIÓN

- 11 Descripción de La Instalación
- 12 Selección de La ubicación Adecuada
- 13 Desembalaje y Retiro de Los Tornillos de Transporte
- 14 Conexión de Las Tuberías de Agua
- 15 Conexión del Tubo de Desagüe
- 16 Nivelación de La Lavadora
- 17 Conexión a La Fuente de Alimentación
- 17 Pruebas de La Lavadora

## 18 PREPARACIÓN

- 18 Clasificación de Las Cargas de Lavado
- 19 - Etiquetas de Cuidado de Las Telas
- 19 - Clasificación de La Carga de Ropa
- 20 Utilización del Detergente/Suavizante
- 20 - Detergente Recomendado
- 20 - Cargando el Dispensador

## 22 FUNCIONAMIENTO

- 22 Uso de la lavadora
- 23 Guía de Ciclos
- 24 Ciclos de Lavado
- 24 - Bulky/Large : Mantas o Ropa Voluminosa
- 24 - Cotton/Normal : Ropa Normal
- 24 - Heavy Duty : Muy Sucias de Algodón
- 24 - Perm.Press : Ropa Sin Arrugas
- 24 - Delicates : Prendas Delicadas
- 24 - Towels
- 24 - Speed Wash : Lavado Rápido
- 25 Botones de Ajuste de Ciclo
- 25 Opciones de Ajuste Antes del Ciclo
- 25 - Wash Temp. (Temperatura del Agua)

- 25 - Spin Speed (Velocidad de Centrifugado)
- 25 - Soil Level (Nivel de Suciedad)
- 26 - Signal (Señal)
- 26 - Pre Wash (Prelavado)
- 26 - Rinse+Spin (Aclarado + Centrifugado)
- 26 - Extra Rinse (Aclarado Extra)
- 26 - Delay Wash (Lavado Con Inicio Diferido)
- 27 - Water Plus (Agua Plus)
- 27 - Cold Wash™ (Lavado en Frío)
- 27 - Fresh Care
- 28 Opciones de Ajuste Durante el Ciclo
- 28 - Child Lock (Bloqueo Infantil)
- 28 - Add Garments (Añadir Prendas)

## 29 MANTENIMIENTO

- 29 Limpieza Regular
- 29 - Cuidados Tras el Lavado
- 29 - Cuidados en Climas Fríos
- 30 Limpieza
- 30 - Tub Clean (Limpieza del tambor)
- 31 - Limpieza del Cajón Dispensador de Detergente
- 32 - Limpieza de Los Filtros de Entrada de Agua
- 33 - Limpieza del Filtro de La Bomba de Desagüe
- 34 - Limpieza de La Junta de La Puerta

## 35 SOLUCIÓN DE PROBLEMAS

- 35 Comprobación de Los Mensajes de Error
- 36 Antes de Llamar al Servicio Técnico

## 37 ESPECIFICACIONES

## 38 FUNCIONES INTELIGENTES

- 38 Aplicación LG SmartThinQ
- 39 Función Smart Diagnosis™ (Diagnóstico Inteligente)

## 40 GARANTÍA

# INSTRUCCIONES IMPORTANTES DE SEGURIDAD

## LEA TODAS LAS INSTRUCCIONES ANTES DE USAR

### ⚠ ADVERTENCIA

Por su seguridad, debe seguir la información indicada en este manual para minimizar el riesgo de incendio o explosión, descarga eléctrica, o para prevenir daños a la propiedad, lesiones personales o muerte.

#### Su seguridad y la de otros es muy importante.

Hemos incluido muchos mensajes importantes de seguridad en este manual y en su electrodoméstico. Lea y cumpla siempre con todos los mensajes de seguridad.

⚠ Éste es el símbolo de alerta de seguridad.

El mismo alerta sobre potenciales riesgos de muerte o heridas tanto para usted como para otras personas.

Todos los mensajes de seguridad estarán a continuación del símbolo de alerta de seguridad y con la palabra PELIGRO, ADVERTENCIA o PRECAUCIÓN.

Estas palabras significan:

#### ⚠ PELIGRO

Corre riesgo de muerte o de sufrir heridas serias si no sigue las instrucciones inmediatamente.

#### ⚠ ADVERTENCIA

Corre riesgo de muerte o de sufrir heridas serias si no sigue las instrucciones.

#### ⚠ PRECAUCIÓN

De no seguir las instrucciones podría sufrir daños leves o causar daños en el producto.

Todos los mensajes de seguridad le indicarán cuál es el riesgo potencial, cómo reducir las posibilidades de sufrir heridas y qué podría suceder si no se siguen las instrucciones.

## PRECAUCIONES BÁSICAS DE SEGURIDAD

### ⚠ ADVERTENCIA

Para minimizar el riesgo de incendio o explosión, descarga eléctrica, o para prevenir lesiones personales cuando use electrodomesticos, se deben seguir precauciones basicas de seguridad, incluyendo las siguientes:

- Utilice este electrodoméstico solo para los fines para los que fue diseñado, según lo descrito en este manual del usuario. N'utilisez votre laveuse qu'aux fins prévues décrites dans ce manuel du propriétaire.
- Antes de usar, la lavadora debe estar correctamente instalada como se describe en este manual.
- No lave artículos que han sido limpiados, lavados, remojados o salpicados previamente con gasolina, disolventes de limpieza en seco, u otras sustancias inflamables o explosivas, ya que emanan vapores que podrían encenderse o explotar.
- No agregue gasolina, disolventes de limpieza en seco u otras sustancias explosivas al agua de lavado. Estas sustancias emanan vapores que podrían encenderse o explotar.
- Bajo ciertas condiciones, se puede producir gas hidrogeno en un sistema de agua caliente que no se haya usado por un plazo de 2 semanas o mas. EL GAS HIDROGENO ES EXPLOSIVO. Si no se ha usado el sistema de agua caliente durante tal periodo, antes de utilizar la lavadora, abra todas las llaves de agua caliente y deje que el agua fluya durante algunos minutos. Esto liberara cualquier gas hidrogeno acumulado. Ya que el gas es inflamable, no fume ni use ninguna llama abierta durante este periodo.
- No permita que niños o mascotas jueguen con el electrodoméstico, sobre o dentro de éste. Es necesaria la supervisión cuando el electrodoméstico es utilizado cerca de niños o mascotas.
- Antes de poner la lavadora fuera de servicio o de tirarla, quite la puerta para prevenir que los niños se metan dentro.
- No instale ni guarde la lavadora en lugares donde estará expuesta a la intemperie o a temperaturas de congelamiento.
- No toquetee los controles.
- Mantenga el área alrededor y bajo el dispositivo libre de materiales combustibles, como pelusa, papel, trapos, productos químicos, etc.
- No repare ni cambie ninguna pieza de la lavadora ni intente dar un mantenimiento diferente al descrito en este manual. Recomendamos enfáticamente que el mantenimiento lo brinde una persona calificada.
- Vea las intrucciones de instalación para los requisitos de toma a tierra.
- Siga SIEMPRE las instrucciones de cuidado de la tela suministradas por el fabricante de las prendas.
- No coloque artículos expuestos a aceite de cocina en su lavadora. Los artículos contaminados con aceites de cocina podrían causar una reacción química que cause que la carga de lavado se incendie.
- Use suavizadores de tela o productos para eliminar estatica unicamente del modo recomendado por el fabricante.
- Esta lavadora no está diseñada para uso marino o instalaciones móviles tales como vehículos recreativos, aeronaves, etc.
- No utilice la lavadora para secar artículos que contengan caucho, foam, o materiales con texturas similares a caucho.
- Cierre las llaves de agua y desenchufe la lavadora si no utilizará la unidad por un periodo prolongado de tiempo, como durante las vacaciones.
- El material de empaque podría resultar peligroso para los niños. Existe el peligro de sofocación! Mantenga todos los materiales de empaque fuera del alcance de los niños.
- Antes de cargar la lavadora, siempre revise que no haya objetos extraños en su interior. Mantenga la puerta cerrada cuando no se use.
- No coloque las manos dentro del electrodoméstico si el tambor o el agitador están en movimiento.
- ADVERTENCIA: Este producto contiene químicos conocidos por el Estado de California de causar cáncer. *Lávese las manos después de manipular. (Solo USA)*



# INSTRUCCIONES IMPORTANTES DE SEGURIDAD

## **LEA TODAS LAS INSTRUCCIONES ANTES DE USAR**

### **⚠ ADVERTENCIA**

Por su seguridad, se debe seguir la información indicada en este manual para minimizar el riesgo de incendio o explosión, descarga eléctrica, o para prevenir daños a la propiedad, lesiones personales, o muerte.

### **INSTRUCCIONES PARA LA CONEXIÓN A TIERRA**

Este aparato debe ser conectado a tierra. En el caso de descompostura o mal funcionamiento, la conexión a tierra reduce el riesgo de recibir una descarga eléctrica al proveer una vía de menor resistencia a la corriente eléctrica. Este aparato está equipado con un cable que tiene un conductor de equipo a tierra y una clavija de tierra. La clavija debe ser conectada en una toma de corriente adecuada que esté apropiadamente instalada y conectada a tierra de acuerdo con los códigos y ordenanzas locales.

### **⚠ ADVERTENCIA**

Una conexión inapropiada del conductor de equipo a tierra puede resultar en riesgo de recibir una descarga eléctrica. Verifique con un electricista calificado si tiene dudas sobre si el aparato está correctamente conectado a tierra. No modifique la clavija provista con el aparato. Si no encaja con la toma de corriente, llame a un electricista calificado para que instale una toma de corriente adecuada. Si no se cumple con esta advertencia se podrán producir heridas graves, incendios, descargas eléctricas, o muerte.

# INSTRUCCIONES IMPORTANTES DE SEGURIDAD

## LEA TODAS LAS INSTRUCCIONES ANTES DE USAR

### ⚠ ADVERTENCIA

Por su seguridad, se debe seguir la información indicada en este manual para minimizar el riesgo de incendio o explosión, descarga eléctrica, o para prevenir daños a la propiedad, lesiones personales o muerte.

### INSTRUCCIONES DE SEGURIDAD PARA LA INSTALACIÓN

### ⚠ ADVERTENCIA

Para minimizar el riesgo de incendio o explosión, descarga eléctrica, o para prevenir lesiones personales cuando use electrodomésticos, se deben seguir precauciones básicas de seguridad, incluyendo las siguientes:

- Consulte las **INSTRUCCIONES DE INSTALACION** para un procedimiento detallado de conexión a tierra. Las instrucciones de instalación son incluidas con su lavadora para ser utilizadas como referencia. Si mueve la lavadora a una nueva ubicación, contrate a una persona del servicio calificada para que la revise y reinstale. Si no se cumple con esta advertencia se podrán producir heridas graves, incendios, descargas eléctricas, o muerte.
- Bajo ninguna circunstancia deberá cortar o eliminar la tercera punta (de toma a tierra) del cable de alimentación. Si no se cumple con esta advertencia se podrán producir heridas graves, incendios, descargas eléctricas, o muerte.
- Para su seguridad personal, este electrodoméstico debe estar adecuadamente conectado a tierra. Si no se cumple con esta advertencia se podrán producir heridas graves, incendios, descargas eléctricas, o muerte.
- El cable de corriente de este electrodoméstico contiene un enchufe de 3 cables (conexión a tierra) que se conecta a un tomacorriente de pared estándar de 3 cables (conexión a tierra) para minimizar la posibilidad de riesgos de descargas eléctricas por parte del mismo.
- La lavadora deberá estar conectada a un tomacorriente con conexión a tierra de 120 V CA, 60 Hz. Si no se cumple con esta advertencia se podrán producir heridas graves, incendios, descargas eléctricas, o muerte.
- Contrate a un electricista calificado para que revise el tomacorriente y el circuito eléctrico con el fin de asegurar que el enchufe este correctamente conectado a tierra. Si no se cumple con esta advertencia se podrán producir heridas graves, incendios, descargas eléctricas, o muerte.
- En caso de contar con un tomacorriente de pared de 2 cables, es su responsabilidad y obligación reemplazarlo por un tomacorriente de pared de 3 cables correctamente conectado a tierra. Si no se cumple con esta advertencia se podrán producir heridas graves, incendios, descargas eléctricas, o muerte.
- No instale la lavadora sobre una alfombra. Instale la lavadora sobre un piso sólido. El incumplimiento de esta advertencia puede causar daños provocados por fuga de agua.
- No elimine el cable de conexión a tierra. No use un adaptador o cable de extensión. Conecte la lavadora en un tomacorriente con conexión a tierra de 3 cables. Si no se cumple con esta advertencia se podrán producir heridas graves, incendios, descargas eléctricas, o muerte.
- La lavadora deberá estar siempre conectada a un enchufe individual con un índice de voltaje equivalente al que figura en su etiqueta de características técnicas. Esto garantiza el mejor funcionamiento y además previene la sobrecarga de los circuitos del hogar, lo cual podría ocasionar riesgos de incendio debido al recalentamiento de cables.
- Nunca desenchufe su lavadora tirando del cable de corriente. Siempre tome el enchufe firmemente y jale el mismo hacia fuera para retirarlo. Si no se cumple con esta advertencia se podrán producir heridas graves, incendios, descargas eléctricas, o muerte.
- Repare o reemplace de inmediato todos los cables de corriente pelados o con cualquier tipo de daño. No use un cable con cortaduras o abrasión sobre su extensión o extremos. Si no se cumple con esta advertencia se podrán producir heridas graves, incendios, descargas eléctricas, o muerte.
- Al instalar o cambiar de lugar la lavadora, evite todo tipo de cortes u otros daños en el cable de corriente. Si no se cumple con esta advertencia se podrán producir heridas graves, incendios, descargas eléctricas, o muerte.
- La lavadora debe ser instalada y conectada a tierra por una persona especializada del servicio técnico cumpliendo con los códigos locales para prevenir riesgos de descargas y asegurar la estabilidad durante el funcionamiento.
- La lavadora es pesada. Se necesitan dos o más personas para instalar y trasladar el electrodoméstico. Si esto no se cumple se podrán producir diversas heridas.
- Almacene e instale la lavadora donde no esté expuesta a temperaturas bajo cero o a condiciones climáticas en áreas exteriores. Si no se cumple con esta advertencia se podrán producir daños por fugas de agua.
- Con el fin de reducir el riesgo de descargas eléctricas no instale la lavadora en espacios húmedos. Si no se cumple con esta advertencia se podrán producir heridas graves, incendios, descargas eléctricas, o muerte.
- Para reducir el riesgo de lesiones personales, cumpla con todos los procedimientos de seguridad recomendados por la industria, incluyendo el uso de guantes con mangas largas y gafas de seguridad. En caso de no cumplir con todas las advertencias de seguridad de este manual se podrán producir daños sobre la propiedad, lesiones personales o la muerte.

# INSTRUCCIONES IMPORTANTES DE SEGURIDAD

## LEA TODAS LAS INSTRUCCIONES ANTES DE USAR

### ⚠ ADVERTENCIA

Por su seguridad, se debe seguir la información indicada en este manual para minimizar el riesgo de incendio o explosión, descarga eléctrica, o para prevenir daños a la propiedad, lesiones personales o muerte.

### INSTRUCCIONES DE SEGURIDAD PARA LA UTILIZACIÓN, CUIDADO Y LIMPIEZA, Y LA ELIMINACIÓN

### ⚠ ADVERTENCIA

Para minimizar el riesgo de incendio o explosión, descarga eléctrica, o para prevenir lesiones personales cuando use electrodomésticos, se deben seguir precauciones básicas de seguridad, incluyendo las siguientes:

- Desenchufe la lavadora antes de limpiar la misma para evitar el riesgo de descargas eléctricas.
- Nunca utilice químicos fuertes, limpiadores abrasivos o solventes para limpiar su lavadora. Los mismos dañaran el acabado de la unidad.
- No coloque trapos con grasa o aceite encima de la lavadora. Estas sustancias emiten vapores que podrían prender fuego a los materiales.
- No lave prendas que estén sucias con aceite vegetal o de cocina. Las mismas pueden quedar con algo de aceite luego del lavado. Debido al aceite que permanece, la tela puede despedir humo o prenderse fuego por sí sola.
- Desconecte este electrodoméstico del tomacorriente antes de realizar cualquier tipo de mantenimiento. Colocar los controles en la posición OFF (apagado) no desconecta el electrodoméstico de la toma de corriente. No cumplir con esta advertencia, podrá ocasionar heridas graves, incendios, descargas eléctricas, o muerte.
- No combine diferentes productos de lavandería en una misma carga a menos que esto se especifique en la etiqueta.
- No mezcle cloro con amoníaco o ácidos como el vinagre. Siga las instrucciones del paquete cuando utilice productos de lavandería. El uso incorrecto puede producir gases tóxicos, lo que podría resultar en lesiones graves o la muerte.
- No coloque las manos dentro de la lavadora cuando sus partes estén en movimiento. Antes de cargar, descargar o agregar prendas, pulse el botón de INICIO/PAUSA y espere hasta que el tambor se detenga totalmente antes de colocar las manos dentro. Si no se cumple con esta advertencia se podrán producir heridas graves, incendios, descargas eléctricas, o muerte.
- No permita que niños o mascotas jueguen con el electrodoméstico, sobre o dentro de éste. Es necesaria la supervisión cuando el electrodoméstico es utilizado cerca de niños o mascotas. Si estas advertencias no se cumplen se podrían producir heridas graves.
- Destruya la bolsa plástica y otros materiales de embalaje una vez retirada la lavadora. Es posible que los niños deseen usarlos para jugar. Los cartones cubiertos con alfombra, colchas o láminas de plástico se pueden convertir en cámaras herméticas. Si estas advertencias no se cumplen se podrían producir heridas graves o muerte.
- Mantenga los productos de lavandería fuera del alcance de los niños. Para evitar heridas, cumpla con todas las advertencias que figuran en las etiquetas de los productos. Si estas advertencias no se cumplen se podrían producir heridas graves.
- Antes de que su lavadora sea quitada de servicio o desechada, quite la puerta del compartimiento de la lavadora para evitar el peligro de que los niños o pequeños animales queden atrapados dentro. El no hacerlo puede ocasionar lesiones personales graves o la muerte.
- Asegúrese que el cajón dispensador esté cerrado en todo momento cuando no lo esté llenando con productos para lavar. No mantener el cajón cerrado puede causar heridas personales o inundación.

## GUARDE ESTAS INSTRUCCIONES

# DESCRIPCIÓN DEL PRODUCTO

## Partes

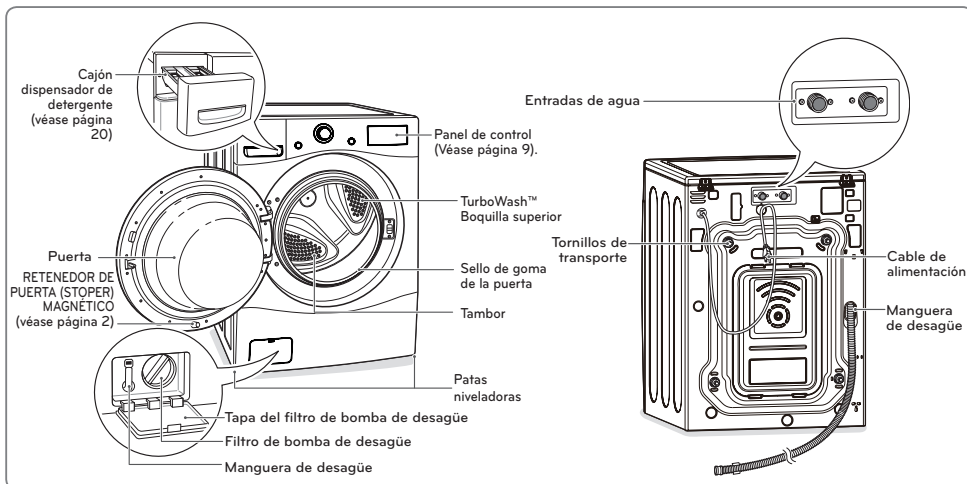

## Accesorios

### Accesorios incluidos



Gomas antideslizantes



Tapones para cubrir los orificios de los tornillos de transporte



Llave



Brida



Soporte de codo (para fijar la manguera de desagüe)

### Accesorios opcionales

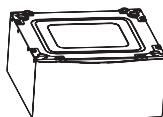

Pedestal  
(Adquirido por separado)



Kit de apilado  
(Adquirido por separado)

### Accesorio necesario (se vende por separado)



Mangueras de agua caliente/fría

- El accesorio necesario se vende por separado. Se puede pedir a través del sitio Web de LG. EE.UU: [www.lg.com/us](http://www.lg.com/us)

### Número de pieza

- 5215FD3715U : Mangueras de agua caliente
- 5215FD3715V : Mangueras de agua fría

## NOTA

- Póngase en contacto con el Departamento de atención al cliente de LG, en el número 1-800-243-0000 (1-888-542-2623 en Canadá) si falta alguno de los accesorios.
- Para su seguridad, y con el fin de extender la vida útil de su lavadora, utilice sólo componentes autorizados. El fabricante no se hace responsable de los fallos del producto o accidentes causados por la utilización de piezas o componentes no autorizados.
- Las imágenes de esta guía pueden no coincidir con los componentes y accesorios reales, y están sujetas a cambios sin previo aviso para mejoras en el producto.



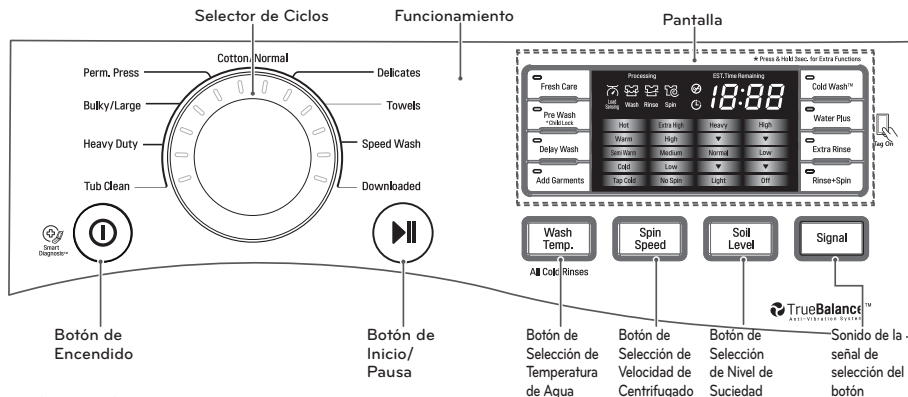





## Características del Panel



## Funcionamiento





Botón	Descripción
	<ul style="list-style-type: none"> <li>Enciende y apaga la lavadora.</li> <li>(Durante el ciclo de lavado) Detiene el funcionamiento, y cancela los ajustes.</li> </ul>
	<ul style="list-style-type: none"> <li><b>Heavy Duty</b> <ul style="list-style-type: none"> <li>- Para prendas de algodón muy sucias</li> </ul> </li> <li><b>Bulky/Large</b> <ul style="list-style-type: none"> <li>- Para mantas o prendas voluminosas</li> </ul> </li> <li><b>Cotton/Normal</b> <ul style="list-style-type: none"> <li>- Para el lavado general, como camisetas de algodón o toallas</li> </ul> </li> <li><b>Perm.press</b> <ul style="list-style-type: none"> <li>- Para tejidos sin arrugas)</li> </ul> </li> <li><b>Delicates</b> <ul style="list-style-type: none"> <li>- Para tejidos delicados</li> </ul> </li> <li><b>Towels</b> <ul style="list-style-type: none"> <li>- Para toallas</li> </ul> </li> <li><b>Speed Wash</b> <ul style="list-style-type: none"> <li>- Para pequeñas cantidades de ropa poco sucia</li> </ul> </li> <li><b>Downloaded</b> <ul style="list-style-type: none"> <li>- Esta posición es para los ciclos descargables. El ciclo predeterminado de esta posición es Small Load (Carga Pequeña). (véase página 38)</li> </ul> </li> <li><b>Tub Clean</b> <ul style="list-style-type: none"> <li>- Para la limpieza de la cuba (véase página 30)</li> </ul> </li> </ul>
	<ul style="list-style-type: none"> <li>Inicia o pone en marcha el ciclo de la lavadora.           <ul style="list-style-type: none"> <li>- Si no pulsa el botón  en 60 minutos tras la selección de un ciclo, la lavadora se apagará automáticamente.</li> </ul> </li> </ul>
	<ul style="list-style-type: none"> <li>(Pulse repetidamente) Selecciona la temperatura del agua para el ciclo de lavado (véase página 25).</li> <li>- Selecciona la temperatura del agua entre 5 niveles.</li> </ul>
	<ul style="list-style-type: none"> <li>(Pulse repetidamente) Selecciona el nivel deseado de velocidad de centrifugado (véase página 25).</li> <li>- Selecciona la velocidad de centrifugado entre 5 niveles.</li> </ul>
	<ul style="list-style-type: none"> <li>(Pulse repetidamente) Selecciona el nivel de suciedad (véase página 25).</li> <li>- Selecciona un nivel de suciedad entre 5 niveles.</li> </ul>
	<ul style="list-style-type: none"> <li>(Pulse repetidamente) Ajuste el volumen de la melodía y los tonos de los botones (véase página 26).</li> </ul>

Funcionamiento (continuación)

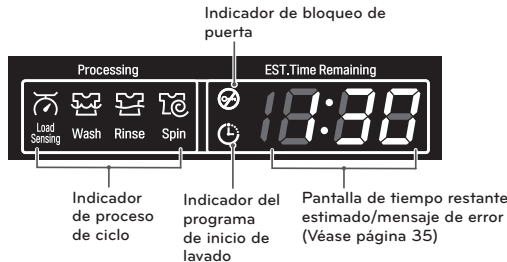
Botón	Descripción
	<ul style="list-style-type: none"> <li>• Prelavar prendas bien sucias (Véase página 26).</li> <li>• (Durante el ciclo de lavado, mantenga pulsado) Bloquear / Desbloquear el botón (Véase página 27).</li> </ul>
	<ul style="list-style-type: none"> <li>• Use esta opción para agregar agua a los ciclos de lavado y de enjuague para mejorar el rendimiento del lavado y del enjuague (Tratamiento de manchas) con prendas grandes o voluminosas (Véase página 27).</li> </ul>
	<ul style="list-style-type: none"> <li>• (Seleccione antes de iniciar el ciclo de lavado) Utilice esta opción para agregar vapor para mayor potencia en el lavado (Véase página 26).</li> </ul>
	<ul style="list-style-type: none"> <li>• (Seleccione antes de iniciar el ciclo de lavado) Use esta opción para enjuagar el detergente de la carga (Véase página 26).</li> </ul>
	<ul style="list-style-type: none"> <li>• Programa el tiempo de retraso en la cual iniciará el ciclo (véase página 27).</li> </ul>
	<ul style="list-style-type: none"> <li>• Gira la ropa dentro del tambor después que se acabe el ciclo para prevenir arrugas (Véase página 28).</li> </ul>
	<ul style="list-style-type: none"> <li>• Utilice esta opción para reducir su consumo de energía (Véase página 27).</li> </ul>
	<ul style="list-style-type: none"> <li>• Utilice esta opción para añadir ropa o retirar objetos extraños como monedas o llaves luego de que se haya iniciado el ciclo. (Véase página 28).</li> </ul>

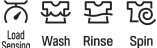
Pantalla



Icono desplegado	Descripción
	<ul style="list-style-type: none"> <li>• Esta parte de la pantalla muestra qué etapa del ciclo de lavado se está realizando actualmente (Sensor de Carga, Lavado, Enjuague, o Centrifugado)</li> </ul>
	<ul style="list-style-type: none"> <li>• Indica que la compuerta está asegurada. La compuerta de la lavadora se asegurará mientras la lavadora se encuentra funcionando. Se puede liberar la compuerta apretando el botón Inicio/Pausa ubicado en la parte superior de la lavadora.</li> </ul>
	<ul style="list-style-type: none"> <li>• Este indicador muestra que la lavadora ha sido programada para un Delay Wash (lavado demora). La lavadora comenzará a funcionar automáticamente después de que se ha completado el tiempo de espera fijado.</li> </ul>
	<ul style="list-style-type: none"> <li>• Cuando se aprieta el botón Inicio/Pausa, la lavadora detecta automáticamente la carga de lavado (peso) y optimiza el tiempo de lavado, en base al ciclo y las opciones seleccionados. Luego la pantalla indicará el tiempo restante estimado para dicho ciclo.</li> </ul>

# INSTALACIÓN

## Descripción de La Instalación

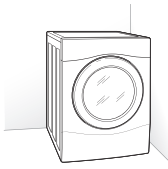

Selección de la ubicación adecuada

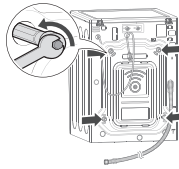

Desembalaje y retiro de los tornillos de transporte

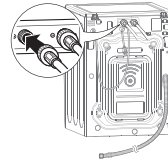

Conexión de los tubos de agua

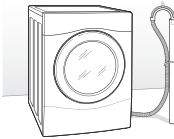

Conexión del tubo de desagüe



Nivelación de la lavadora

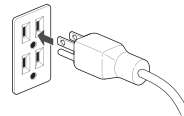

Conexión a la fuente de alimentación



Pruebas de la lavadora

### ⚠ ADVERTENCIA

- La lavadora es pesada. Se necesitan dos o más personas para instalar y trasladar el electrodoméstico. Si esto no se cumple se podrán sufrir heridas en la espalda u otras herida.
- Almacene e instale la lavadora en un lugar no expuesto a temperaturas inferiores a las de congelación ni a la intemperie. Si no se cumple con esta advertencia se podrán producir heridas graves, incendios, descargas eléctricas o muerte
- Para su seguridad personal, este electrodoméstico debe ser conectado a tierra adecuadamente.
- Conecte a tierra la lavadora siguiendo todos los códigos y ordenanzas legales. Si no se cumple con esta advertencia se podrán producir heridas graves, incendios, descargas eléctricas o muerte.
- La apertura de la base no debe estar obstruida por una alfombra cuando la lavadora se instale en un piso alfombrado.
- No elimine el cable de conexión a tierra. No use un adaptador o prolongador. Enchufe en un tomacorriente con conexión a tierra de 3 cables. Si no se cumple con esta advertencia se podrán producir heridas graves, incendios, descargas eléctricas o muerte.

## Selección de La ubicación Adecuada

Instale la lavadora sobre un suelo con la resistencia y rigidez suficiente para soportar el peso de la máquina, incluso con la carga completa, sin que se flexione o rebote. Si el suelo tiene una flexibilidad excesiva, quizás deba reforzarse para hacerla más rígida. Si el suelo no es resistente, puede causar vibraciones y ruidos intensos.

- 1 Limpie el suelo antes de la instalación.
  - Asegúrese de seleccionar un suelo resistente y liso.
- 2 Se necesitan dos o más personas para mover y desempacar la lavadora.
- 3 Deje espacio suficiente entre las paredes y la lavadora para su instalación.

### Requisitos de Espacio

Deje espacio suficiente espacio para las tuberías de agua, el tubo de desagüe y el flujo de aire.

### NOTA

- Asegúrese de permitir molduras de paredes, puertas o suelo por si desea aumentar el espacio requerido.

### Instalación sobre un suelo

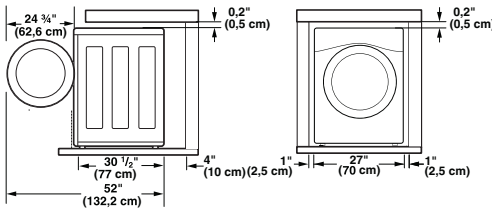

### NOTA

- El suelo debe ser lo suficientemente fuerte y rígido como para soportar el peso de la lavadora cuando esté completamente cargada, sin que se combe o rebote. Si su suelo es demasiado flexible, necesitará reforzarlo para hacerlo más rígido. Un suelo adecuado para una lavadora de carga superior no tiene porqué ser lo suficientemente rígido para una lavadora de carga frontal, debido a la diferencia de velocidad y dirección de la rotación. Si el suelo no es sólido, su lavadora vibrará y es posible que escuche y sienta la vibración en toda la casa.
- Antes de instalar la lavadora, asegurese de que el piso esté limpio, seco y libre de polvillo, suciedad, agua y aceites para que las patas de la lavadora no puedan deslizarse fácilmente. Si las patas niveladoras se desplazan o deslizan sobre el piso, pueden producirse vibraciones y ruidos excesivos debido a un contacto deficiente con el suelo.
- Si debe utilizarse una bandeja colectora, tenga especial cuidado de seguir las instrucciones provistas con la bandeja colectora y verifique que las patas niveladoras estén ajustadas para lograr un contacto firme y nivelado con la bandeja. El uso de bandejas colectoras y no nivelar la maquina adecuadamente pueden generar vibraciones y ruidos excesivos durante el funcionamiento.

### Instalación Sobre un Pedestal o Kit de Torre

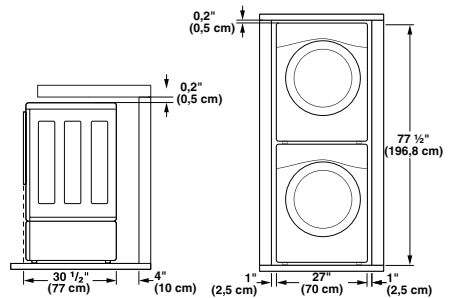

### NOTA

- Consulte las instrucciones que se suministran junto con el pedestal o kit de torre opcional antes de instalar el artefacto con un pedestal o kit de torre.



## Desembalaje y Retiro de Los Tornillos de Transporte

Al retirar la lavadora de la base de cartón, asegúrese de quitar el soporte del tambor de foam colocado en la mitad de la base de cartón.

Si debe acostar la lavadora para quitar los materiales de empaque de la base, hágalo siempre cuidadosamente sobre su parte lateral. NO acueste la lavadora sobre la parte frontal o posterior.

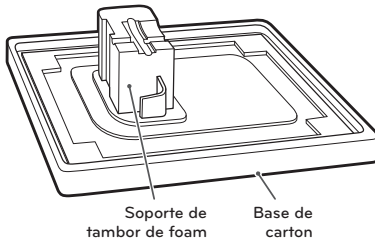

- 1 Quite los dos pernos de transporte de la parte inferior con la llave inglesa (incluida) para soltar por completo los cuatro pernos de transporte, girándolos en el sentido opuesto al de las agujas del reloj y después tirando de ellos.

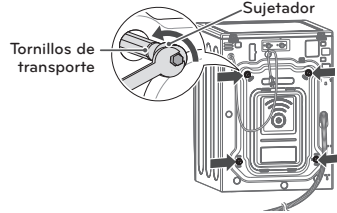

- 2 Empuje los tapones (incluidos) en los orificios de los tornillos de transporte.

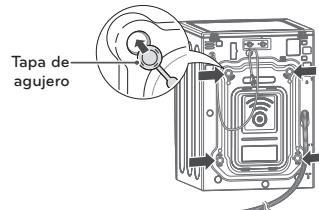

### NOTA

- Guarde los pernos para futuros usos. Para prevenir daños en los componentes internos, NO transporte la lavadora sin reinstalar los pernos de transporte.
- No remover los tornillos de transporte u otros materiales de empaque puede causar vibraciones y ruidos excesivos, lo cual puede resultar en daños permanentes a la lavadora. El cable está asegurado a la parte posterior de la lavadora con un tornillo de transporte para prevenir el uso de la lavadora con los tornillos colocados.

## Conexión de Las Tuberías de Agua

- 1 Revise las juntas herméticas de goma de ambos extremos de la manguera.
- Inserte una junta de goma en los acoples roscados de cada manguera para evitar fugas.

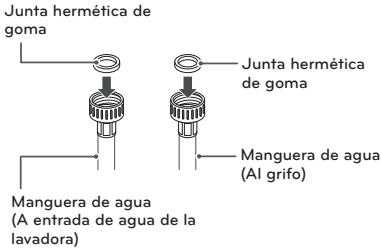

- 2 Conecte las tuberías de agua a las llaves de paso de agua caliente y fría y apriete las conexiones con la mano. A continuación, utilice unos alicates para apretarlas otro 2/3 de vuelta.
- Conecte la manguera azul a un grifo de agua fría y la manguera roja a un grifo de agua caliente.

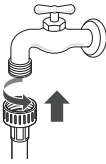

### ⚠ ADVERTENCIA

- No tense en exceso. El acoplamiento puede resultar dañado.

- 3 Tras conectar las mangueras al grifo de agua, abra las llaves de agua para eliminar sustancias extrañas (suciedad, arena o serrín) de las tuberías de agua. Drene el agua en un cubo y revise la temperatura del agua.

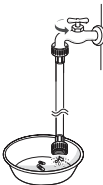

- 4 Conecte las mangueras a las entradas de agua con la mano a continuación, utilice unos alicates para apretarlas otro 2/3 de vuelta.
- Conecte la manguera azul a la entrada de agua fría y la manguera roja a la entrada de agua caliente.

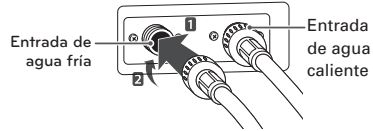

### ⚠ ADVERTENCIA

- No ajuste las mangueras en exceso. Hacerlo puede dañar las válvulas, causando fugas y daños a la propiedad.

- 5 Compruebe que no haya fugas abriendo las llaves de agua.
- Si hay fugas de agua, verifique de nuevo los pasos 1 a 4.

### ❗ NOTA

- Para su seguridad y para una vida útil más prolongada del producto, utilice sólo componentes autorizados. El fabricante no es responsable del funcionamiento incorrecto del producto o accidentes causados por el uso de piezas no autorizadas.
- Utilice mangueras nuevas para la instalación de la lavadora. No vuelva a utilizar mangueras viejas. LG no recomienda el uso de otras mangueras adquiridas en los comercios.
- Revise periódicamente las mangueras por si hubiera grietas, fugas y desgaste, y sustitúyalas cada 5 años.
- No estire las mangueras de agua intencionalmente y asegúrese de que no queden aplastadas por otros objetos.
- La presión de las tuberías de agua debe ser entre 20 psi y 120 psi (138-827 kPa). Si la presión de la tubería de agua es superior a 120 psi (827 kPa), debe instalarse una válvula reductora de presión.
- Para el óptimo desempeño de su lavadora, la temperatura de su agua caliente debe ser entre 120-135°F (48-57°C) y el de su agua fría debe ser 60°F (15°C).

## Conexión del Tubo de Desagüe

Fije el tubo de desagüe para evitar que se mueva y que se produzcan fugas.

### NOTA

- La manguera de desagüe debe fijarse correctamente. En caso contrario, podría resultar en inundación o funcionamiento incorrecto
- El extremo de la manguera de drenaje no debe encontrarse a menos de 29 pulgadas (73,7 cm) ni a más de 96 pulgadas (243,8 cm) de la parte inferior de la lavadora.
- El desagüe debe instalarse de acuerdo con las regulaciones nacionales y locales aplicables.
- No estire las mangueras de agua intencionalmente y asegúrese de que no queden aplastadas por otros objetos.

### Uso de un Tubo de Subida

- 1 Fije el extremo de la manguera en el soporte de codo.
  - Conecte el codo a una distancia no superior a 4 pulgadas (10 cm) del extremo de la manguera de desagüe. Si el codo se coloca a una distancia superior a 4 pulgadas (10 cm) del extremo de la manguera de desagüe, podrían aparecer hongos o microorganismos en el interior de la lavadora.

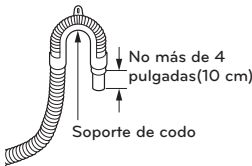

- 2 Inserte el extremo de la manguera de desagüe en el tubo de subida



- 3 Utilice una brida para fijar la manguera de desagüe en su posición.

### Utilización de Una Tina de Lavado

- 1 Fije el extremo de la manguera en el soporte de codo.
  - Conecte el codo a una distancia no superior a 4 pulgadas (10 cm) del extremo de la manguera de desagüe. Si el codo se coloca a una distancia superior a 4 pulgadas (10 cm) del extremo de la manguera de desagüe, podrían aparecer hongos o microorganismos en el interior de la lavadora.



- 2 Cuelgue el extremo de la manguera de desagüe del lado de la tina.

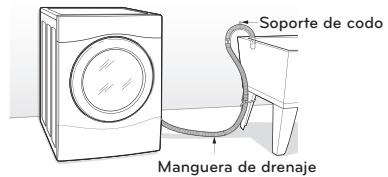

- 3 Utilice una brida para fijar la manguera de desagüe en su posición.

## Nivelación de La Lavadora

El tambor de su nueva lavadora gira a alta velocidad. Para reducir las vibraciones, el ruido y los movimientos no deseados, el suelo debe estar nivelado y debe ser una superficie sólida.

### 1 Compruebe que la lavadora esté nivelada.

- Compruebe la nivelación meciendo los extremos superiores de la lavadora o colocando un nivel sobre la máquina. La inclinación debajo de la lavadora no debe ser superior a 1°, y las cuatro patas deben estar firmemente apoyadas en el suelo.

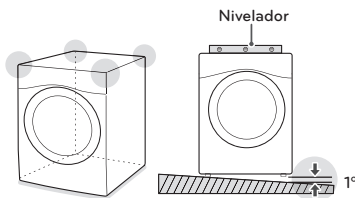

### 2 Gire las patas de nivelación de la lavadora en sentido de las manecillas del reloj para nivelarla.

- Gire las patas de nivelación de la lavadora en sentido de las manecillas del reloj para levantar la lavadora.

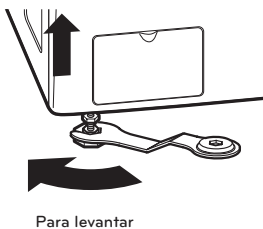

Para levantar

### 3 Gire las contratuercas en sentido contrario a las manecillas del reloj y aprételas cuando la lavadora esté nivelada.

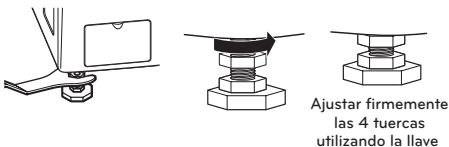

Ajustar firmemente las 4 tuercas utilizando la llave

### 4 Compruebe de nuevo que la lavadora esté nivelada.

- Empuje o sacuda los extremos superiores de la lavadora suavemente para asegurarse que la máquina no esté meciéndose.
- En caso que la lavadora esté meciéndose, repita los pasos 1 a 3.

## ⚠ PRECAUCIÓN

- Si utiliza la lavadora sin nivelarla, pueden producirse fallos de funcionamiento causados por el exceso de vibraciones y ruido.
- Si está instalando la lavadora sobre el pedestal opcional, ajuste las patas de nivelación del pedestal para nivelar la máquina. Las patas de nivelación de la lavadora deben minimizarse y debe girar las contratuercas en sentido contrario a las manecillas del reloj para fijarlas.
- Utilice las patas de nivelación sólo para nivelar la lavadora. Si eleva las patas de nivelación de forma innecesaria, puede causar vibraciones anómalas de la lavadora.

## Utilización de Apoyos Antideslizantes (Opcionales)

Si instala la lavadora sobre una superficie resbaladiza, la misma podría moverse debido a las vibraciones excesivas. La nivelación incorrecta puede causar fallos de funcionamiento debido a los ruidos y vibraciones. En este caso, coloque los apoyos antideslizantes bajo las patas niveladoras y ajuste el nivel.

### 1 Limpie el suelo antes de colocar los apoyos antideslizantes.

- Utilice un trapo seco para eliminar y limpiar los objetos extraños o la humedad. Si queda humedad, podrían resbalar los apoyos antideslizantes.

### 2 Ajuste el nivel tras colocar la lavadora en el área de instalación.

### 3 Coloque el lado adhesivo del apoyo antideslizante sobre el suelo.

- La forma más efectiva de instalación de los apoyos antideslizantes es bajo las patas delanteras. Si es difícil colocar los apoyos bajo las patas delanteras, colóquelas bajo las patas traseras.

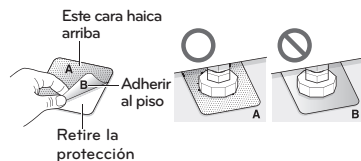

### 4 Compruebe de nuevo que la lavadora esté nivelada.

- Empuje o sacuda los extremos superiores de la lavadora suavemente para asegurarse que la máquina no esté meciéndose. Si la lavadora está meciéndose, nivele de nuevo la lavadora.

## Conexión a La Fuente de Alimentación

Conecte a tierra la lavadora para evitar un cortocircuito o descargas eléctricas durante la conexión.

### Utilización de Una Toma de 3 Clavijas

Conecte el enchufe en la toma sin conexión a tierra adicional.

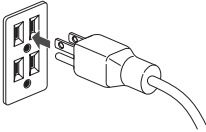

## ⚠ PRECAUCIÓN

- El tomacorriente debe estar dentro de un área mínima de 1,5 m (60 pulgadas) a cualquiera de los lados de la lavadora.
- El electrodoméstico y el tomacorriente deben estar colocados de forma tal que se pueda acceder al enchufe fácilmente.
- No sobrecargar el tomacorriente con más de un electrodoméstico.
- El tomacorriente deberá estar puesto a tierra de acuerdo con los códigos y las regulaciones de cableado actuales.
- Se recomienda utilizar un fusible de demora de tiempo o disyuntor.
- Es responsabilidad y obligación personal del dueño del producto pedir a un electricista calificado que instale el tomacorriente adecuado.
- No utilice un cable o enchufe desgastado o dañado. Repárelos o sustitúyalos inmediatamente. En caso contrario, podría haber peligro de incendio, descargas eléctricas o fallos del aparato.
- No modifique el cable de alimentación y tenga cuidado de no dañarlo durante la instalación o cuando mueva la lavadora. En caso contrario podría haber peligro de incendio, descargas eléctricas o fallos del aparato.
- Asegúrese de que la lavadora esté conectada a tierra.
- Conecte esta lavadora a una toma eléctrica dedicada y adecuada a su capacidad. En caso contrario, podría haber peligro de descargas eléctricas, incendio o fallos, del aparato.
- No utilice adaptadores o cables de extensión. La lavadora deberá ser conectada siempre en su propia toma de alimentación, compatible con lo indicado en la placa de características. En caso contrario, podría haber peligro de descargas eléctricas, incendio o fallos del aparato.
- No dañe ni corte el conductor de tierra interno del enchufe. En caso contrario, podría haber peligro de muerte, incendio, descargas eléctricas o fallos del aparato.

## Pruebas de La Lavadora

Compruebe si la lavadora ha sido instalado correctamente y realice una prueba de funcionamiento.

- 1 Cargue la lavadora con 6 libras (2,7 kg) de ropa.
- 2 Pulse y gire .
- 3 Pulse para Rinse + Spin.
- 4 Pulse .
  - Se inicia el ciclo de lavado.
- 5 Compruebe si se suministra agua, que la máquina no se esté mecidiendo ni vibre en exceso, y que desagüe correctamente durante el ciclo de centrifugado.
  - Si se producen fugas de agua durante el suministro de agua, consulte la página 14, **Conexión de Las Tuberías de Agua**.
  - Si la lavadora se menea y vibra excesivamente, consulte la página 16, **Nivelación de La Lavadora**, para nivelarla de nuevo.
  - Si el desagüe no funciona, consulte la página 15, **Conexión del Tubo de Desagüe**, para instalarlo correctamente.

# PREPARACIÓN

## Clasificación de Las Cargas de Lavado

Lea y cumpla con las siguientes instrucciones para evitar que la ropa se encoja o se dañe.

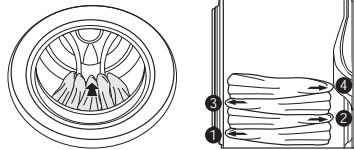

- ◆ Revise todos los bolsillos para asegurarse de que estén vacíos.
  - Artículos como clips, cerillos, plumas, monedas y llaves pueden dañar la lavadora o sus prendas.
- ◆ Cierre las cremalleras, ganchos y cordones para prevenir que estos artículos se enganchen o enreden en otras prendas.
- ◆ Realice un pretratamiento de las áreas más sucias antes del lavado.
  - De este modo, logrará mejores resultados.
- ◆ Combine prendas grandes y pequeñas en una carga. Cargue primero las prendas grandes.
- ◆ Las prendas grandes no deberán ser más de la mitad de la carga de lavado total.
- ◆ Se puede cargar la lavadora completamente, pero el tambor no puede quedar colmado de prendas.
  - La compuerta de la lavadora deberá cerrarse con facilidad.
- ◆ No lave prendas individuales, a menos que se trate de ropa voluminosa, como mantas o similares. Asegúrese de lavar la ropa en tipos similares de cargas.
  - Si lava una sola prenda, puede desequilibrarse el tambor y se producirán vibraciones y ruidos.
- ◆ No lave prendas impermeables.
  - Podría causar vibraciones anómalas o que la carga rebotase y dañara el tambor.
- ◆ Compruebe que no haya ningún otro objeto extraño en la junta hermética de la puerta y tenga mucho cuidado de que no queden enganchadas las prendas.
  - Los objetos extraños en la puerta pueden manchar la ropa y podrían producirse fugas de agua si la ropa queda enganchada en la junta hermética de la puerta.
- ◆ Lave la ropa interior u objetos pequeños y ligeros en una malla de lavado.
  - Las prendas pequeñas y ligeras podrían engancharse en la junta de la puerta, y un gancho de un sostén podría dañar otras prendas.
- ◆ Cepille la suciedad, polvo o cabello de los tejidos antes del lavado.
  - La ropa no quedará limpia si hay suciedad o arena en los tejidos, o podría dañarse debido al frotamiento de las partículas contra los tejidos delicados.
- ◆ Lave las mantas individualmente.
  - Lavar más de una manta a la vez puede ocasionar que el resultado de su limpieza no sea satisfactorio si estas se enreden o si se desequilibra la carga.
- ◆ Separe las prendas por colores y lávelas por separado para evitar que se corran los colores.
  - Los tejidos pueden dañarse o quedar manchadas debido al teñido de los colores o por objetos extraños que se transfieren de un tejido a otro.
- ◆ Para un mejor rendimiento, cargue la ropa como se muestra.



- Cargue las prendas sueltas y no llene el tambor en exceso. Las prendas necesitan espacio para circular y así limpiarse.
- No apriete las prendas al introducir las en el tambor.

## Etiquetas de Cuidado de Las Telas

La mayoría de las prendas de vestir tienen etiquetas de cuidado de las telas para lograr un cuidado adecuado.

Categoría	Etiqueta	Instrucciones
 Lavado		Lavado a mano
		Lavado a máquina, ciclo normal
		Utilice el ajuste de planchado permanente/ resistente a las arrugas (la cual tiene un enfriado o rociado con agua fría antes del centrifugado más lento)
		Utilice el ajuste de prendas delicadas (agitación lenta y/o tiempo de lavado reducido).
		No lavar
		No escurrir
Temperatura del agua	...	Caliente
	..	Tibia
	.	Frio
 Blanqueado		Cualquier blanqueador cuando sea necesario
		Sólo blanqueador sin lejía cuando sea necesario
		No utilizar blanqueador

## Clasificación de La Carga de Ropa

Se recomienda clasificar la ropa en cargas similares que puedan lavarse en el mismo ciclo. Consulte el cuadro siguiente para clasificar la ropa.

Colores	Blancos / Claros / Oscuros
Suciedad	Muy sucio / Normal / Poco sucio
Tejido	Delicados / Normales / Algodones resistentes
Pelusa	Productores de pelusa / Recogen pelusa

## Utilización del Detergente/ Suavizante

### Detergente Recomendado

Asegúrese de utilizar detergentes de alta eficiencia (HE) para máquinas de carga frontal. Los detergentes de alta eficiencia se disuelven mejor y producen menos espuma para lograr un lavado y enjuague más eficiente. Utilice la cantidad correcta de detergente, siguiendo las instrucciones en la etiqueta del empaque del detergente.



Diseñada especialmente para utilizar sólo detergente de alta eficiencia (HE)

### NOTA

- Utilice sólo detergente de alta eficiencia, ya que el uso de un detergente regular puede producir exceso de espumas.
- Los detergentes de alta eficiencia producen menos espuma, se disuelven de forma más eficiente para mejorar el lavado y el enjuague, y ayudan a mantener limpio el interior de la lavadora.
- Utilice menos detergente para agua blanda.
- Limpie inmediatamente las salpicaduras de detergente, ya que podrían dañar el acabado y el panel de control de la lavadora.
- La utilización de demasiado detergente puede causar acumulación en el tambor y afectar el funcionamiento de la lavadora.
- Si utiliza un detergente que no se disuelve con facilidad o un detergente de alta viscosidad, éste dejará residuos en el tambor, los cuales podrán no enjuagarse correctamente.

## Cargando el Dispensador

El cajón dispensador de detergente de la lavadora tiene un compartimiento dispensador para cada tipo de detergente.

Añada los detergentes adecuados en sus compartimentos respectivos

- 1 Saque el cajón dispensador de detergente.

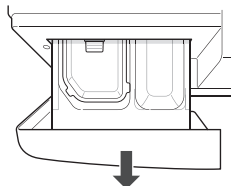

- 2 Añada el detergente apropiado en el compartimiento correspondiente.

- Si utiliza un detergente líquido asegúrese que esté colocada la cajita del detergente líquido.
- Si utiliza detergente en polvo, retire la cajita del detergente líquido y ponga el detergente en polvo en el compartimiento del detergente del lavado principal.

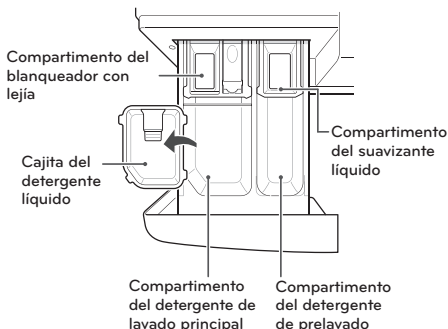

- 3 Cierre el cajón dispensador lentamente.

- Si cierra el cajón con fuerza puede desbordarse el detergente a otro compartimento o dispensarse en el tambor antes de lo programado.

### NOTA

- Es normal que una cantidad pequeña de agua permanezca en los compartimentos de suministro al final del ciclo.



**Compartimiento de detergente para prelavado**

Agregue el detergente líquido o en polvo a este compartimiento cuando se usa la opción de Prewash (prelavado). Use siempre detergente tipo HE (Alta eficiencia) con la lavadora.

**! NOTA**

- Si usted va utilizar detergente líquido para el lavado principal y va agregar la opción de prelavado, la cajita de detergente líquido debe ser usado en el compartimiento del lavado principal para evitar que el detergente líquido de lavado principal se dispense inmediatamente.
- La cantidad de detergente agregado para la opción de prelavado debe ser la mitad de la cantidad para el ciclo de lavado principal. Por ejemplo, si el ciclo de lavado principal requiere una medida de detergente, anada media medida para la opción de prelavado.

**Compartimiento de detergente para el lavado principal**

Este compartimiento alberga el detergente para el ciclo de lavado principal, el cual se agrega a la carga al principio del ciclo. Use siempre detergente tipo HE (Alta eficiencia) con su lavadora.

Cuando agregue detergente nunca sobrepase las recomendaciones del fabricante. Utilizar demasiado detergente puede resultar en la acumulación del mismo en las prendas y en la lavadora. Se puede utilizar tanto detergente líquido como en polvo.

**! NOTA**

- Se puede agregar blanqueador compatible con la ropa de color, líquido o en polvo al compartimiento de lavado principal junto con detergente del mismo tipo.
- Cuando utilice detergente líquido, asegúrese de que el recipiente para este se encuentre en su sitio. No exceda la línea de llenado máximo.
- Cuando utilice detergente en polvo, quite el recipiente para detergente líquido del compartimiento. El detergente en polvo no se dispensará si el recipiente para detergente líquido está colocado.

**Compartimiento de blanqueador líquido**

Este compartimiento alberga blanqueador líquido, que se dispensará automáticamente en el momento adecuado del ciclo de lavado.

**! NOTA**

- No agregue blanqueador compatible con la ropa de color líquido o en polvo a este compartimiento.
- Siga siempre las recomendaciones del fabricante cuando agregue blanqueador. No exceda la línea de llenado máximo. Usar demasiado blanqueador puede dañar las telas.
- Nunca agregue blanqueador líquido no diluido directamente en la carga o en el tambor. Puede dañar las telas.

**Compartimiento del suavizante**







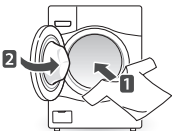

Este compartimiento alberga el suavizante líquido de telas, que se dispensará automáticamente durante el ciclo de enjuague final.

**! NOTA**

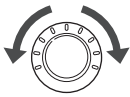
- Siga siempre las recomendaciones del fabricante cuando agregue suavizante. No exceda la línea de llenado máximo. Usar demasiado suavizante puede causar que las telas se manchen.
- Diluya con agua caliente los suavizantes de tela concentrados. No exceda la línea de llenado máximo.
- Nunca agregue suavizante de tela directamente en la carga o en el tambor.

# FUNCIONAMIENTO

## Uso de la lavadora

- 1  Cargue la ropa en la lavadora y cierre la puerta.
- 2  Pulse .  
- Las luces alrededor del dial selector de ciclos se iluminarán y sonará una señal acústica.
- 3  Gire  al ciclo deseado.  
- Se selecciona automáticamente la opción por defecto según el ciclo de lavado. Consulte la página 23, **Guía de Ciclos**, para más información sobre las opciones por defecto de cada ciclo de lavado.  
- Consulte la página 24, **Ciclos de Lavado**, para más información sobre los ciclos de lavado.  
- Para cambiar las opciones, pulse el botón de opción y seleccione la opción deseada. Consulte la página 25, **Opciones de Ajuste Antes del Ciclo**, para más información sobre las opciones.  
- Salte al paso 4 para utilizar los ajustes por defecto sin cambiar las opciones.
- 4  Añada la cantidad adecuada de detergente y aditivos (blanqueador, suavizante) en el cajón dispensador de detergente.  
- Consulte la página 20, **Utilización del Detergente/ Suavizante**, para más información sobre la utilización del detergente.
- 5  Pulse .  
- La lavadora se pondrá en funcionamiento.
- 6  Cuando suene la melodía, habrá terminado el ciclo de lavado.  
- Cuando haya terminado el ciclo de lavado, se desbloqueará la puerta. Abra la puerta y retire la colada inmediatamente.  
- Asegúrese de revisar alrededor de la junta hermética de la puerta cuando retire la ropa. Pueden quedar atrapados objetos pequeños.

### ⚠ ADVERTENCIA

- Para reducir el riesgo de fuego, descargas eléctricas o daños personales, lea las **INSTRUCCIONES IMPORTANTES DE SEGURIDAD** antes de utilizar el dispositivo.

### ❗ NOTA

- La máquina lavadora de carga frontal gira la ropa para mojarla lo suficiente y lavar con menos agua. En particular, el nivel de agua es bajo cuando la lavadora está girando la ropa mojada. Es normal no ver el agua durante un ciclo de lavado.
- Si la temperatura o el nivel del agua dentro de la máquina es demasiado alto, la puerta se bloquea y no puede abrirse. Para abrir la puerta durante el lavado, utilice la función Desagüe+Centrifugado.

## Guía de Ciclos

La guía de ciclos indicada más abajo muestra las opciones y tipos de telas recomendadas para cada ciclo.

● = Opcion disponible

Ciclo	Tipo de tejido	Opción básica (*=Defecto)			Opcion Adicional						
		Temperatura de Lavado	Velocidad de Centrifugado	Nivel de Suciedad	Lavado Con Inicio Diferido	Prelavado	Aclarado Extra	Lavado en Frío	Agua Plus	Fresh Care	Añadir Prendas
Tub Clean (Limpieza del Tambor)	El uso periódico de este ciclo ayuda a prevenir olores rancios o a moho.				●						
Bulky/ Large (Voluminoso/ Grande)	Prendas grandes tales como mantas y edredones	Caliente Tibio* Semitibio Frio Tap Frio	Medio* Bajo Ninguno	Muy Sucio ▼ Normal* ▼ Poco Sucio	●	●	●	●	●	●	●
Cotton/ Normal (Algodón/ Normal)	Algodón, lienzo, toallas, camisas, sábanas, jeans, cargas mixtas	Caliente Tibio* Semitibio Frio Tap Frio	Extra Alto Alto* Medio Bajo Ninguno	Muy Sucio ▼ Normal* ▼ Poco Sucio	●	●	●	●	●	●	●
Heavy Duty (Muy Potente)	Telas de algodón muy sucias	Caliente Tibio* Semitibio Frio Tap Frio	Extra Alto* Alto Medio Bajo Ninguno	Muy Sucio* ▼ Normal ▼ Poco Sucio	●	●	●	●	●	●	●
Perm.Press (Planchado Permanente)	Camisas/pantalones de vestir, ropa antiarrugas, ropa mezcla de algodón y poliéster, manteles	Caliente Tibio* Semitibio Frio Tap Frio	Alto Medio* Bajo Ninguno	Muy Sucio ▼ Normal* ▼ Poco Sucio	●	●	●	●	●	●	●
Delicates (Delicado)	Camisas/ blusas de vestir, nylon, prendas con encaje	Tibio Semitibio Frio* Tap Frio	Medio* Bajo Ninguno	Muy Sucio ▼ Normal* ▼ Poco Sucio	●	●	●	●	●	●	●
Towels (Toallas)	Toallas	Caliente Tibio* Semitibio Frio Tap Frio	Extra Alto* Alto Medio Bajo Ninguno	Muy Sucio ▼ Normal* ▼ Poco Sucio	●	●	●	●	●	●	●
Speed Wash (Lavado Rápido)	Ropa no muy sucia y cargas pequeñas (menos de 3 libras (1,36 kg))	Caliente* Tibio Semitibio Frio Tap Frio	Extra Alto* Alto Medio Bajo Ninguno	Muy Sucio ▼ Normal ▼ Poco Sucio*	●		●	●		●	●

- Para proteger sus prendas de vestir, no todas las temperaturas de lavado/enjuague, velocidades de centrifugado, niveles de suciedad u opciones están disponibles en cada ciclo.

## Ciclos de Lavado

Puede lavar la ropa de forma más intensiva seleccionando el ciclo de lavado más adecuado para el tipo de prendas que se van a lavar. Gire el  al ciclo deseado. Cuando seleccione un ciclo de lavado, se iluminará la luz para el ciclo de lavado correspondiente. Consulte la página 22, **Funcionamiento básico**, para más información sobre los métodos de funcionamiento.

### Bulky/Large : Mantas o Ropa Voluminosa

Este ciclo se utiliza para el lavado de mantas o ropas voluminosas.

### Cotton/Normal : Ropa Normal

Utilice este ciclo para lavar prendas normales, excepto tejidos delicados, como lana o seda.

#### ! NOTA

- Si pulsa  y, luego,  sin seleccionar otro ciclo, la lavadora cambiará a Cotton/Normal.

### Heavy Duty : Muy Sucias de Algodon

Este ciclo es para lavado de ropa muy sucia, a través de rotación más potente del tambor.

### Perm.Press : Ropa Sin Arrugas

Este ciclo se utiliza para lavar ropa sin arrugas o manteles, para reducir la aparición de arrugas.

### Delicates : Prendas Delicadas

Este ciclo se utiliza para lavar lencería o ropa con encajes que se pueda dañar fácilmente.

### Towels

Este ciclo se utiliza para el lavado de toallas.

### Speed Wash : Lavado Rápido

Use el ciclo de lavado de velocidad para lavado rápido de ropa levemente sucia y carga pequeña. Para el lavado y enjuague de alta eficiencia se recomiendan cargas pequeñas de 2-3 prendas levemente sucias.

#### ! NOTA

- Use poco detergente en este ciclo. Si usted desea más enjuague, puede agregar suavizante adicional utilizando el botón opcional para esta función.

## Botones de Ajuste de Ciclo

Cada ciclo tiene ajustes preprogramables que se seleccionan automáticamente. También puede personalizar los ajustes utilizando los botones de programación de ciclos. Apriete el botón para ver esa opción y seleccionar otros ajustes. La lavadora ajusta automáticamente el nivel de agua según el tipo y tamaño de la carga de lavado para proporcionar los mejores resultados y eficiencia máxima. Puede parecer que no hay agua dentro del tambor en algunos ciclos, pero esto es normal.

### NOTA

- Para proteger sus prendas de vestir, no todas las temperaturas de lavado/enjuague, velocidades de centrifugado, niveles de suciedad u opciones están disponibles en cada ciclo. Vea la Guía de ciclos para obtener más detalles.

## Opciones de Ajuste Antes del Ciclo

Usted puede seleccionar y agregar las opciones deseadas antes de iniciar la lavadora.

### Wash Temp. (Temperatura del Agua)

Ajuste la temperatura del agua para el ciclo de lavado. Seleccione la temperatura adecuada, según lo especificado en la etiqueta de lavado de la ropa.

- 1 Pulse y gire al ciclo deseado.
- 2 Pulse repetidamente para seleccionar la temperatura de agua deseada.
  - Cuando se seleccione una opción, se iluminará la luz de la opción correspondiente.
- 3 Modifique otros ajustes del ciclo y agregue las opciones deseadas o proceda al paso 4 para iniciar el ciclo.
- 4 Pulse .

### NOTA

- Los enjuagues fríos utilizan menos energía.
- Su lavadora cuenta con un elemento de calentamiento que propulsa la temperatura del agua caliente para ajustes extra calientes (Extra Hot). Esto brinda un mejor desempeño de lavado con configuración normal del calentador de agua.
- Seleccione la temperatura de agua adecuada para el tipo de carga que se encuentra lavando. Siga las instrucciones de la etiqueta de mantenimiento de la tela para obtener los mejores resultados.

## Spin Speed (Velocidad de Centrifugado)

La velocidad de centrifugado de cada ciclo se ha configurado automáticamente. La velocidad de centrifugado de cada ciclo se ha configurado automáticamente.

- Para cambiar la velocidad de centrifugado para un ciclo, siga las instrucciones que se encuentran a continuación.

- 1 Pulse y gire al ciclo deseado.
- 2 Pulse repetidamente para seleccionar la velocidad de centrifugado deseada.
  - Cuando se seleccione una opción, se encenderá la luz de la opción correspondiente.
- 3 Modifique otros ajustes del ciclo y agregue las opciones deseadas o proceda al paso 4 para iniciar el ciclo.
- 4 Pulse .

### NOTA

- El botón de Spin Speed (velocidad de centrifugado) también activa el ciclo Drain and Spin (desague y centrifugado) a fin de vaciar el tambor y centrifugar las prendas; por ejemplo, si desea quitar la ropa antes de que el ciclo haya finalizado.

## Soil Level (Nivel de Suciedad)

Puede hacer un lavado más intensivo de la ropa ajustando el nivel de suciedad en la lavadora.





- 1 Pulse y gire al ciclo deseado.
- 2 Pulse repetidamente para seleccionar un nivel de suciedad.
  - La luz indicadora de la selección correspondiente se enciende.
- 3 Modifique otros ajustes del ciclo y agregue las opciones deseadas o proceda al paso 4 para iniciar el ciclo.
- 4 Pulse .

### NOTA

- La configuración de un mayor nivel de suciedad puede aumentar la duración del ciclo. La configuración de un menor nivel de suciedad puede disminuir la duración del ciclo.





## Signal (Señal)

La lavadora reproduce una melodía cuando ha terminado el ciclo de lavado. Los botones emiten un sonido cuando se pulsan. Utilice esta opción para ajustar el volumen de la melodía y los tonos de los botones.

- 1 Pulse .
- 2 Gire  al ciclo deseado.
- 3 Pulse . Ajuste la melodía y los tonos de los botones según lo desee.
- 4 Modifique otros ajustes del ciclo y agregue las opciones deseadas o proceda al paso 5 para iniciar el ciclo.
- 5 Pulse .



## Pre Wash (Prelavado)

Haga el prelavado por 15 minutos cuando la ropa tiene suciedad o polvo. Esta función es adecuada para ropa muy sucia.

- 1 Pulse  y gire  al ciclo deseado.
- 2 Pulse  para seleccionar el Prelavado.  
- Se iluminará la luz .
- 3 Modifique otros ajustes del ciclo y agregue las opciones deseadas o proceda al paso 4 para iniciar el ciclo.
- 4 Pulse .





## Rinse+Spin (Aclarado+Centrifugado)

Use este ciclo para lavar detergente de la carga.

- 1 Pulse .
- 2 Modifique otros ajustes del ciclo y agregue las opciones deseadas o proceda al paso 3 para iniciar el ciclo.
- 3 Pulse .





## Extra Rinse (Aclarado Extra)

Puede añadir un ciclo de enjuague extra al ciclo de enjuague por defecto.

- 1 Pulse  y gire  al ciclo deseado.
- 2 Pulse .  
- Se iluminará la luz .
- 3 Modifique otros ajustes del ciclo y agregue las opciones deseadas o proceda al paso 4 para iniciar el ciclo.
- 4 Pulse .





## Delay Wash (Lavado Con Inicio Diferido)

Fije la hora de inicio deseada para el ciclo.

- 1 Pulse  y gire  al ciclo deseado.
- 2 Modifique los ajustes del ciclo y agregue las opciones deseadas o proceda al paso 3 para configurar la hora de inicio del ciclo.
- 3 Pulse  repetidamente para seleccionar el tiempo de inicio deseado.  
- Se iluminará la luz .  
- Cada vez que se aprieta este boton se aumenta el tiempo de demora en lapsos de 1 hora, hasta 19 horas.
- 4 Pulse .





### Water Plus (Agua Plus)

Use esta opción para agregar agua a los ciclos de lavado y de enjuague para mejorar el rendimiento del lavado y del enjuague (Tratamiento de manchas) con prendas grandes o voluminosas.

- 1 Pulse  y gire  al ciclo deseado.
- 2 Pulse .
  - Se iluminará la luz .
- 3 Modifique otros ajustes del ciclo y agregue las opciones deseadas o proceda al paso 4 para iniciar el ciclo.
- 4 Pulse .

### Cold Wash™ (Lavado en Frío)

Agregar la opción Cold Wash™ a estos ciclos brinda una reducción de energía y el mismo desempeño de lavado que un lavado con agua tibia. Al utilizar seis movimientos diferentes de lavado (volteo, giro, en pasos, fregado, oscilación y filtración), se limpian las prendas mientras se reduce el uso de energía.





- 1 Pulse  y gire  al ciclo deseado.
- 2 Pulse . La lavadora ajustará automáticamente las configuraciones del ciclo.
- 3 Programe cualquiera de las demás opciones deseadas.
- 4 Pulse .

#### NOTA

- Cuando seleccione la opción Cold Wash™, el tiempo de lavado se elevará hasta en 10 minutos.
- Para una eficiencia de lavado elevada, se recomienda utilizar menos de 8 libras.

### Fresh Care

Utilice esta función cuando no pueda retirar la ropa de la lavadora apenas se termina el ciclo de lavado. Esta función hace girar el tambor de forma periódica durante un máximo de 19 horas para evitar las arrugas. Presione el botón Inicio/Pausa de encendido para descargar la ropa en cualquier momento.

- 1 Pulse  y gire  al ciclo deseado.
- 2 Pulse .
  - La luz  se encenderá.
- 3 Seleccione las opciones deseadas.
  - Salte al paso 4 para utilizar los ajustes por defecto sin cambiar o agregar opciones.
- 4 Pulse .

## Opciones de Ajuste Durante el Ciclo

Puede añadir las opciones deseadas durante el ciclo de lavado.

### Child Lock (Bloqueo Infantil)

Esta función bloquea los controles para evitar que los niños u otras personas cambien los ajustes del ciclo pulsando los botones durante el ciclo. Esta función no bloquea la puerta.

#### Para Activar el Bloqueo Infantil

Mantenga pulsado  tres segundos durante el ciclo de lavado.

- Con el Bloqueo Infantil activado, se mostrará un mensaje (🔒) y el tiempo restante de lavado, a su vez, en la pantalla del panel de la lavadora.

#### Para Desactivar el Bloqueo Infantil



Mantenga pulsado  tres segundos durante el ciclo de lavado.

### ! NOTA

- Cuando se haya apagado la lavadora, el botón de encendido permitirá encender la máquina, pero los controles seguirán bloqueados. Mantenga presionado el botón Pre Wash durante 3 segundos para desactivar el bloqueo infantil.

## Add Garments (Añadir Prendas)

Use esta función para añadir prendas o retirar objetos extraños como monedas o llaves después de haberse iniciado el ciclo.

- 1 Pulse . El ciclo se pausa y se libera la puerta.
- 2 Abra la puerta, añada prendas o retire los objetos extraños y cierre la puerta.
- 3 Pulse  para reiniciar el ciclo. El ciclo continúa automáticamente.

### ! NOTA

- Después de verificar las condiciones del nivel o temperatura del agua por seguridad, la puerta únicamente se libera cuando se ha detenido el movimiento. (El indicador LED "Door Lock" (Bloqueo de la puerta) se apaga).
  - Esto podría llevar varios segundos dependiendo del nivel del agua. Cuando hay mucha agua en la tina, la puerta solo se libera después de haberse drenado el agua a un nivel seguro.
  - Si la temperatura en la tina es superior a 113°F (45°C), suena un aviso acústico y la función Add Garments (Añadir prendas) NO está disponible por seguridad.
- Add Garments (Añadir prendas) está desactivado durante el ciclo Tub Clean (Limpieza de la tina) por seguridad.
- Para preservar el rendimiento de lavado, el tiempo de lavado podría extenderse dependiendo de cuándo se añadieron las prendas al ciclo.

### ! ADVERTENCIA

- Tenga cuidado al abrir la puerta ya que la ropa mojada podría gotear o caerse al abrir la puerta.
- No intente abrir la puerta por la fuerza cuando esté bloqueada. Hacerlo podría dañar el aparato, ocasionar mal funcionamiento o lesiones personales.
- Asegúrese de que el área alrededor de la junta de la puerta esté libre antes de cerrar la puerta. Si la ropa queda atrapada entre la puerta y la junta, esto podría dañar la junta de goma y ello podría producir fugas.



# MANTENIMIENTO

## Limpeza Regular

### Cuidados Tras el Lavado

Una vez finalizado el ciclo, limpie la puerta y el interior de la junta hermética de la puerta para eliminar la humedad. Deje la puerta abierta para secar el interior del tambor. Limpie el cuerpo de la lavadora con un trapo seco para eliminar la humedad.

### ⚠ ADVERTENCIA

- Desenchufe la lavadora antes de limpiar la misma para evitar el riesgo de descargas eléctricas. Si no se cumple con esta advertencia se podrán producir heridas graves, incendios, descargas eléctricas o muerte.
- Al limpiar la lavadora nunca utilice químicos de corte, limpiadores abrasivos o solventes. Los mismos dañaran su aspecto.
- No utilice sustancias volátiles (benceno, disolvente, alcohol, acetona, etc.) o detergentes con componentes químicos fuertes durante la limpieza de la lavadora. Podría decolorar o dañar la lavadora, o causar un incendio.

### Cuidados en Climas Fríos

#### Almacenamiento a Largo Plazo

Siga estas instrucciones cuando guarde la lavadora durante períodos de tiempo prolongados en lugares en los que pueda estar expuesta a temperaturas de congelación.

- 1 Cierre las llaves de paso conectadas a las tuberías de agua.

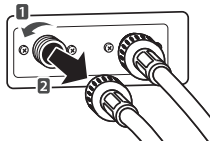

- 2 Suelte las tuberías de agua de las llaves de agua.
  - 3 Vacíe el agua de las tuberías.
  - 4 Pulse
  - 5 Abra la puerta y añada 1 galón (3.8 litros) de anticongelante para vehículos recreativos (RV) no tóxicos en el tambor vacío de la lavadora. NO use anticongelante para vehículos. Cierre la puerta.
  - 6 Pulse para el drenaje y spinning.
  - 7 Pulse
- Vacíe el agua de la lavadora durante un minuto. No se expulsará todo el anticongelante RV.

- 8 Pulse para apagar la lavadora y desconecte el enchufe.

- 9 Seque el interior del tambor con un trapo suave y cierre la puerta.

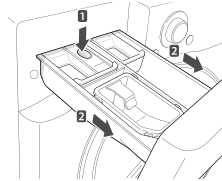

- 10 Presione con fuerza el botón para desenganchar el cajón dispensador de detergente y extráigalo.

- 11 Vacíe el agua del cajón y seque los compartimentos.

- 12 Guarde la lavadora en posición vertical.



### ⓘ NOTA

- Para eliminar el anticongelante tras guardar la lavadora, añada detergente al dispensador y ejecute un ciclo. No introduzca ropa en la lavadora.

#### Descongelación de Las Tuberías de Agua

- 1 Cierre las llaves de paso conectadas a las tuberías de agua.
  - 2 Vierta agua caliente en las llaves congeladas para descongelar las tuberías y suéltelas.
  - 3 Sumerja las tuberías de agua en agua caliente para descongelarlas.
  - 4 Conecte las tuberías de agua a las entradas de la lavadora y las llaves de agua.
    - Consulte en la página 14, **Conexión de las tuberías de agua**, para información acerca de las conexión de las tuberías de agua.
  - 5 Abra las llaves de paso.
  - 6 Pulse .
  - 7 Pulse la perilla .
  - 8 Pulse
- Verifique que el agua se llene correctamente.

**Descongelación de Los Tubos de Desagüe**



- 1 Vierta agua caliente en el tambor de la lavadora y cierre la puerta.  
- Deje el agua adentro durante 10 minutos.
- 2 Pulse  después de 10 minutos.
- 3 Pulse  para el drenaje y spinning.
- 4 Pulse .  
- Verifique si se vacía el agua.

**Limpieza**

Periódicamente limpie su lavadora para ayudar a mantener su rendimiento y para minimizar las posibilidades de funcionamiento defectuoso.

**Tub Clean (Limpieza del tambor)**

Instalación incorrecta o uso de la lavadora en un espacio húmedo por períodos prolongados podría resultar en la acumulación de residuo de detergente en la lavadora y ésto podría causar moho u olores a humedad. Si usted limpia su lavadora regularmente una vez al mes utilizando Tub Clean minimizar á la posibilidad de que se acumule residuo de detergente y que aparezcan olores a moho o humedad.

- 1 Añada un limpiador para tambor o removedor de cal en el cajón dispensador de detergente.  
- Cuando lo añada, no exceda la línea del nivel máximo para detergente. Puede quedar detergente en el tambor tras la limpieza.  
- Cuando utilice blanqueador con lejía, cárguelo en el compartimento de la lejía.  
- Cuando utilice un limpiador en polvo, saque la cajita del detergente líquido y añádelo en el compartimento del detergente de lavado principal.  
- Cuando utilice tabletas, colóquelas directamente dentro del tambor.
- 2 Pulse .
- 3 Gire la perilla  para Tub Clean.  
- Se muestra el mensaje (T C L) en la pantalla.  
- Se iluminará la luz Tub Clean.
- 4 Pulse .

**! NOTA**

- Nunca meta prendas dentro de la lavadora cuando utilice Tub Clean. Las prendas pueden dañarse. Asegúrese de limpiar su tambor cuando el mismo esté vacío.
- Se recomienda dejar la puerta abierta despues de finalizado el lavado para mantener limpia la cubeta.
- Se recomienda usar el programa de Limpieza De La Cubeta una vez al mes.
- Si nota un olor a moho o a viejo, ejecute la Tub Clean por 3 semanas consecutivas.
- Fije de forma correcta la puerta dejándola ligeramente abierta con un cierre magnético. De este modo, circulará el aire y permitirá que se seque el interior del aparato.

**Alerta Automática**

Cuando se enciende la lavadora y se parpadea el mensaje tCL, significa que el tambor de la lavadora necesita ser limpiado. Utilice la Limpieza Del Tambor. La alerta de indicación automática para la limpieza del tambor depende en la frecuencia de uso, pero el mensaje generalmente parpadeará cada 1-2 meses.

**Eliminación de La Cal**

Si vive en un área con agua dura, puede acumularse la cal en los componentes internos de la lavadora. Debe tener cuidado de limpiar periódicamente las acumulaciones de cal en los componentes internos para prolongar la vida útil de la lavadora. Compruebe si el descalcificador es adecuado para el tambor antes de utilizarlo y realizar el ciclo de Limpieza Del Tambor. Consulte la página 30, Limpieza del Tambor, para más detalles sobre su limpieza.

**! NOTA**

- En áreas con agua dura, se recomienda la utilización de un suavizador de agua.
- Asegúrese de retirar toda la ropa del tambor antes de limpiar el tambor. Si limpia el tambor con ropa en su interior, ésta podría contaminarse o dañarse.
- Si utiliza un limpiador de cuba para limpiar la cuba de lavado, presione "Rinse+Spin" para enjuagar la cuba antes de cargar las prendas.

**Eliminación de La Cal Acumulada en Acero Inoxidable**

Limpie la acumulación de cal u otras manchas sobre el acero inoxidable con un trapo suave empapado en limpiador para acero inoxidable.

**! NOTA**

- No utilice lana metálica o limpiadores abrasivos, ya que podría dañar la lavadora.

**Limpieza del Cajón Dispensador de Detergente**

Si deja detergente en el cajón dispensador durante un período prolongado de tiempo o utiliza la lavadora durante mucho tiempo, puede acumularse cal en el cajón. Retire y limpie el cajón una vez por semana.

- 1 Extraiga el cajón dispensador de detergente.
- 2 Presione con fuerza el botón para desenganchar el cajón dispensador de detergente y extráigalo.

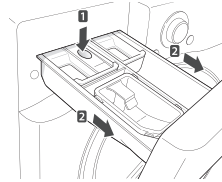

- 3 Retire las inserciones del cajón.
- 4 Límpielas con agua tibia.
  - Utilice un trapo o un cepillo suave para limpiar y eliminar cualquier residuo.
- 5 Limpie la humedad con una toalla o trapo seco.
- 6 Vuelva a colocar el cajón dispensador de detergente.

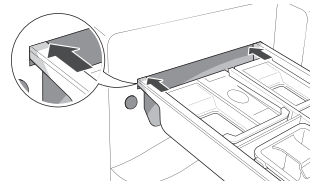
**! ADVERTENCIA**

- No rocíe agua en el interior de la lavadora. Podría causar un incendio o descargas eléctricas.

**! NOTA**

- Utilice solamente agua para limpiar el cajón dispensador de detergente.

## Limpieza de Los Filtros de Entrada de Agua

Limpie periódicamente los filtros de agua para evitar que se obstruyan.

Ponga especial cuidado en la limpieza de los filtros si vive en áreas con agua dura. El agua podría no suministrarse correctamente si hay objetos extraños, como óxido, arena o piedras en los filtros de entrada de agua.

- 1 Pulse  para apagar la lavadora y desconecte el enchufe.
- 2 Cierre las llaves de paso conectadas a las mangueras de agua.
- 3 Retire las mangueras de agua.

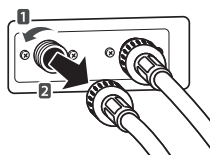

- 4 Extraiga el filtro de entrada de agua.



- 5 Elimine objetos extraños de los filtros de entrada de agua.

- Deje a remojo los filtros de entrada de agua en vinagre blanco o antical o utilice un cepillo dental para eliminar los objetos extraños y aclárelas.

- 6 Vuelva a colocar los filtros de entrada de agua en su posición
- 7 Vuelva a conectar las tuberías de agua a la lavadora.

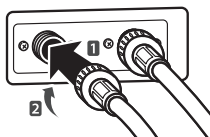

## ⚠ ADVERTENCIA

- Desconecte el enchufe y cierre las llaves de paso antes de la limpieza. En caso contrario, pueden producirse descargas eléctricas.
- No utilice la lavadora sin los filtros de entrada. En caso contrario, podrían producirse fugas y fallos de funcionamiento.
- Si utiliza la lavadora en un área con agua dura, el filtro podría obstruirse debido a la acumulación de cal. Póngase en contacto con el servicio de atención al cliente de LG si no se puede limpiar correctamente el filtro o se ha perdido.

## ! NOTA

- Parpadeará en la pantalla el mensaje (i E) cuando la presión de agua en el cajón del detergente sea baja o si el filtro de entrada está atascado con suciedad. Limpie el filtro de entrada del agua.

## Limpeza del Filtro de La Bomba de Desagüe

La lavadora no se vaciará correctamente si el filtro de la bomba de desagüe está obstruido. Limpie periódicamente el filtro para evitar obstrucciones por objetos extraños.

- 1 Pulse  para apagar la lavadora y desconecte el enchufe.
- 2 Abra la tapa del filtro de la bomba de desagüe.

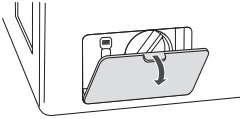

- 3 Tire de la manguera de desagüe para extraerla y quite el tapón de la manguera para vaciar el agua restante.

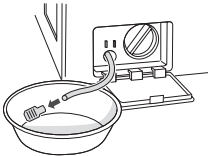

- 4 Gire el filtro en la dirección opuesta a las manecillas del reloj para quitarlo.



- 5 Limpie el filtro de la bomba y la abertura.

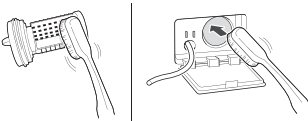

- 6 Vuelva a colocar el tapón de la manguera e introdúzcala en el alojamiento.

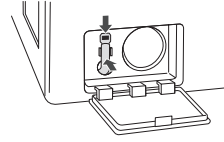

- 7 Introduzca el filtro de la bomba de desagüe.

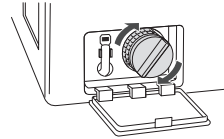

- 8 Cierre la tapa del filtro de la bomba de desagüe.

### ⚠ ADVERTENCIA

- Asegúrese de desconectar el enchufe antes de la limpieza. En caso contrario, pueden producirse descargas eléctricas.
- Al abrir el filtro de desagüe se desbordará el agua si queda agua en el tambor. Compruebe que se haya vaciado el agua completamente antes de abrir el filtro de desagüe.
- Si utiliza la lavadora con el filtro de desagüe colocado incorrectamente tras su limpieza, o si utiliza la lavadora sin el filtro, pueden producirse fugas de agua o fallos de funcionamiento de la lavadora.

### ! NOTA

- Parpadeará el mensaje  cuando la bomba de desagüe esté obstruida con suciedad. Limpie el filtro de la bomba de desagüe.

## Limpieza de La Junta de La Puerta

Limpie la junta hermética de la puerta una vez al mes para evitar la acumulación de suciedad.

- 1 Utilice guantes de goma y gafas de protección.
- 2 Diluya 3/4 de taza (177 ml) de blanqueador líquido con lejía en 1 galón (3,8 litros) de agua.
- 3 Remoje una esponja o un trapo suave en esta solución diluida y limpie toda la zona alrededor de la junta de la puerta.
- 4 Seque la humedad con una toalla o trapo seco.
- 5 Deje la puerta abierta para que la junta se seque completamente.













### PRECAUCIÓN

- Si se limpia el sello de la puerta con blanqueador líquido sin diluir, se puede producir un mal funcionamiento del sello de la puerta y de la lavadora.

# SOLUCIÓN DE PROBLEMAS

## Comprobación de Los Mensajes de Error

Si aparece el siguiente mensaje en la pantalla, compruebe lo siguiente y tome la acción correctiva apropiada.

Mensaje	Causas posibles	Solución
	No hay suficiente ropa en la lavadora. <ul style="list-style-type: none"> <li>• ¿Se ha acumulado la ropa en una zona o la carga es demasiado pequeña?</li> <li>• ¿Estaba lavando un peluche, una alfombrilla o ropa de punto?</li> <li>• ¿Estaba lavando dos mantas juntas?</li> </ul>	<ul style="list-style-type: none"> <li>• Reorganice la ropa para equilibrar la carga.</li> <li>• Los peluches o alfombrillas pueden desequilibrarse durante el centrifugado y la lavadora podría no vaciar el agua. Reorganice la ropa de punto para equilibrar la carga y vacíe el agua de nuevo.</li> <li>• Lave sólo una manta.</li> </ul>
	No se suministra agua o la presión del agua es baja. <ul style="list-style-type: none"> <li>• ¿Está cerrada la llave de paso?</li> <li>• ¿No hay suministro de agua o la llave de paso está congelada?</li> <li>• ¿Es baja la presión del agua o hay un filtro de entrada obstruido?</li> <li>• ¿Se ha conectado correctamente la tubería de agua en la entrada de agua fría?</li> <li>• ¿Las tuberías de agua están aplastadas o retorcidas?</li> </ul>	<ul style="list-style-type: none"> <li>• Abra las llaves de paso.</li> <li>• Si la llave de paso está congelada, descongélela con agua caliente.</li> <li>• Si el filtro de entrada está obstruido, límpielo. (véase página 32).</li> <li>• Conecte correctamente la tubería de agua en la entrada de agua fría. (véase página 14).</li> <li>• Compruebe que las tuberías de agua no estén aplastadas o retorcidas. Tenga mucho cuidado de que las tuberías de agua no estén retorcidas o aplastadas por otros objetos.</li> </ul>
	Fuga en la conexión de la tubería de agua <ul style="list-style-type: none"> <li>• ¿Están correctamente conectadas las tuberías de agua en las llaves de agua?</li> </ul>	<ul style="list-style-type: none"> <li>• Conecte correctamente las tuberías de agua en las llaves de agua. (véase página 14).</li> </ul>
 	El tambor no gira. <ul style="list-style-type: none"> <li>• ¿Se ha cerrado la puerta?</li> </ul>	<ul style="list-style-type: none"> <li>• Cierre la puerta firmemente. Si sigue apareciendo el mensaje, desconecte el enchufe y póngase en contacto con el servicio técnico de LG más cercano.</li> </ul>
	La lavadora vacía el agua con lentitud o no lo hace <ul style="list-style-type: none"> <li>• ¿Se ha instalado la manguera de desagüe a más de 1 metro del extremo de codo?</li> <li>• ¿Está aplastada o atascada la manguera en el interior?</li> <li>• ¿Está congelada la manguera de desagüe?</li> <li>• ¿Está obstruida la manguera de desagüe con objetos extraños?</li> </ul>	<ul style="list-style-type: none"> <li>• Baje la manguera de desagüe hasta 3 pies por debajo del extremo del soporte de codo.</li> <li>• Coloque la manguera de desagüe sobre una superficie suave para evitar que se doble.</li> <li>• Si las mangueras de desagüe están congeladas, descongélelas en agua caliente.</li> <li>• Abra el tapón de la manguera de desagüe y elimine la suciedad.</li> </ul>
	La alimentación eléctrica se ha interrumpido durante el funcionamiento.	<ul style="list-style-type: none"> <li>• Pulse  para apagar la lavadora y púlselo de nuevo para encenderla.</li> </ul>
	Error de control.	<ul style="list-style-type: none"> <li>• Desconecte el enchufe y póngase en contacto con el servicio técnico de LG más cercano.</li> </ul>
	No se para el suministro de agua <ul style="list-style-type: none"> <li>• ¿Se repiten en secuencia el suministro de agua y el vaciado?</li> </ul>	<ul style="list-style-type: none"> <li>• Desconecte el enchufe y póngase en contacto con el servicio técnico de LG más cercano.</li> </ul>
	El nivel de agua no está controlado <ul style="list-style-type: none"> <li>• ¿Es el nivel de agua demasiado bajo o alto comparado con el tamaño de la carga?</li> </ul>	<ul style="list-style-type: none"> <li>• El sensor del nivel de agua no funciona correctamente.</li> <li>• Desconecte el enchufe y póngase en contacto con el servicio técnico de LG más cercano.</li> </ul>
	El tambor no gira. <ul style="list-style-type: none"> <li>• ¿Está sobrecargada la lavadora?</li> </ul>	<ul style="list-style-type: none"> <li>• Reorganice el tamaño de la carga y vuelva a poner en funcionamiento la lavadora.</li> <li>• Si la carga es demasiado grande, la el tambor podría no girar debido a una sobrecarga del motor. Deje reposar la máquina unos minutos y póngala en funcionamiento de nuevo. Si aparece de nuevo el mensaje, desconecte el enchufe y póngase en contacto con el servicio técnico de LG más cercano.</li> </ul>
	<ul style="list-style-type: none"> <li>• Para limpiar el tambor, seleccione el ciclo de limpieza del tambor.</li> </ul>	<ul style="list-style-type: none"> <li>• Vacíe el tambor e introduzca lejía en el cajón dispensador y seleccione el ciclo Tub Clean (limpieza de tambor).</li> <li>• Si no desea hacer la limpieza del tambor, gire el selector de ciclos o pulse los botones opcionales para seleccionar el ciclo deseado. En este caso, verá el mensaje nuevamente durante los siguientes lavados y desaparecerá hasta que sea tiempo de limpiar el tambor nuevamente.</li> </ul>
	<ul style="list-style-type: none"> <li>• Su lavadora intenta reducir el exceso de espuma cuando la detecta durante la sesión de lavado. (Agrega alrededor de 2 horas) Si detecta espuma durante el centrifugado, la lavadora se detiene.</li> <li>• ¿Añadió más detergente del indicado?</li> </ul>	<ul style="list-style-type: none"> <li>• Añada la cantidad correcta de detergente.</li> </ul>

## Antes de Llamar Al Servicio Técnico

Haga las siguientes comprobaciones antes de llamar al servicio técnico.

Problema	Causas posibles	Solución
Sonido de clic	<ul style="list-style-type: none"> <li>¿Oye un sonido cuando cierra y bloquea o desbloquea la puerta?</li> </ul>	<ul style="list-style-type: none"> <li>Este sonido es normal cuando se cierra, se bloquea o desbloquea la puerta.</li> </ul>
Sonido de silbido	<ul style="list-style-type: none"> <li>¿Se está rociando agua en el tambor?</li> </ul>	<ul style="list-style-type: none"> <li>Este sonido es normal cuando el agua se está rociando o circulando durante el ciclo.</li> </ul>
Zumbido o sonido de borbotones	<ul style="list-style-type: none"> <li>¿Está vaciando agua la lavadora?</li> </ul>	<ul style="list-style-type: none"> <li>Este sonido es normal cuando la bomba de desagüe vacía el agua de la lavadora tras el ciclo.</li> </ul>
Sonido de salpicaduras	<ul style="list-style-type: none"> <li>¿Esta lavando una carga la lavadora?</li> </ul>	<ul style="list-style-type: none"> <li>Este sonido es normal cuando la carga se mueve arriba y abajo durante los ciclos de lavado y enjuague.</li> </ul>
Sonido de traqueteo	<ul style="list-style-type: none"> <li>¿Hay algún objeto, como llaves, monedas, o alfileres en el tambor o el filtro de desagüe?</li> </ul>	<ul style="list-style-type: none"> <li>Compruebe si hay objetos extraños en el tambor y el filtro de desagüe tras detener el ciclo.</li> <li>Desconecte el enchufe y póngase en contacto con el servicio técnico de LG más cercano.</li> </ul>
Sonido de golpes	<ul style="list-style-type: none"> <li>¿Está sobrecargada la lavadora?</li> <li>¿Está equilibrada la carga?</li> </ul>	<ul style="list-style-type: none"> <li>Este sonido es normal y se produce cuando se ha desequilibrado la carga. Detenga el ciclo y reorganice la carga para equilibrarla.</li> </ul>
Ruido de vibración	<ul style="list-style-type: none"> <li>¿Se han quitado los tornillos de transporte?</li> <li>¿Está la carga distribuida uniformemente en el tambor?</li> <li>¿Está bien nivelada la lavadora?</li> <li>¿Se ha instalado la lavadora sobre una superficie resistente y lisa?</li> </ul>	<ul style="list-style-type: none"> <li>Consulte la página 13, <b>Desembalaje y retiro de los pernos de embalaje</b>, para más información sobre la retirada de los tornillos de transporte.</li> <li>Detenga el ciclo y reorganice la carga para equilibrarla.</li> <li>Consulte la página 16, <b>Nivelación de la lavadora</b>, para nivelar la lavadora.</li> <li>Compruebe si el suelo es resistente y está nivelado.</li> </ul>
Fugas de agua alrededor de la lavadora	<ul style="list-style-type: none"> <li>¿Hay fugas de agua de una llave de paso o una tubería?</li> <li>¿Hay una manguera o tubo de desagüe obstruido?</li> </ul>	<ul style="list-style-type: none"> <li>Revise las llaves de paso o las tuberías de agua.</li> <li>- Si las tuberías de agua se han dejado sueltas, consulte la página 14, <b>Conexión de las tuberías de agua</b>, para conectarlas correctamente.</li> <li>Desatasque el tubo de desagüe o la manguera de desagüe. Si es necesario, póngase en contacto con un fontanero.</li> </ul>
Espuma excesiva o falta de enjuague	<ul style="list-style-type: none"> <li>¿Ha utilizado una cantidad de detergente superior a la recomendada?</li> <li>¿Es el nivel de suciedad superior al tamaño de la carga?</li> </ul>	<ul style="list-style-type: none"> <li>Utilice la cantidad de detergente recomendada para la carga.</li> <li>Si el nivel de contaminación es bajo, reduzca la cantidad de detergente y utilice menos detergente del recomendado.</li> </ul> <p> Utilice sólo detergente con el logotipo HE (Alta Eficacia).</p>
Manchas	<ul style="list-style-type: none"> <li>¿Ha añadido el detergente directamente al tambor?</li> <li>¿Ha retirado la carga inmediatamente después que se acabó el ciclo?</li> <li>¿Ha separado la ropa por colores o suciedad?</li> </ul>	<ul style="list-style-type: none"> <li>Asegúrese de cargar el detergente en el cajón dispensador.</li> <li>Retire la ropa inmediatamente cuando haya acabado el ciclo.</li> <li>Separe los colores oscuros de los claros y prendas blancas, y la ropa muy sucia de las prendas poco sucias. Consulte la página 19, <b>Clasificación de la carga de ropa</b>, para más información.</li> </ul>



Problema	Causas posibles	Solución
Ropa arrugada	<ul style="list-style-type: none"> <li>¿Ha retirado la carga inmediatamente después que se acabó el ciclo?</li> <li>¿Ha sobrecargado el tambor?</li> <li>¿Ha invertido las entradas de agua caliente y agua fría?</li> </ul>	<ul style="list-style-type: none"> <li>Retire la ropa inmediatamente cuando haya acabado el ciclo.</li> <li>No sobrecargue el tambor.</li> <li>El agua caliente hace que se arrugue la ropa. Revise las conexiones de las mangueras de entrada de agua.</li> </ul>
La lavadora no se enciende	<ul style="list-style-type: none"> <li>¿Se ha conectado correctamente el enchufe?</li> <li>¿Tiene un fusible fundido, se ha disparado el interruptor de circuito, o se ha producido un corte de suministro eléctrico?</li> </ul>	<ul style="list-style-type: none"> <li>Asegúrese de que el enchufe esté conectado en una toma de 3 clavijas con conexión a tierra de 120 V (60 Hz).</li> <li>Restablezca el interruptor de circuito o cambie el fusible. No coloque un fusible de mayor capacidad. Si el problema es una sobrecarga del circuito, solicite la reparación a un electricista cualificado.</li> </ul>
La puerta no se abre cuando se hace una pausa en el ciclo o cuando finaliza	<ul style="list-style-type: none"> <li>¿Es demasiado alta la temperatura en el tambor?</li> <li>¿Está lleno de agua el tambor?</li> </ul>	<ul style="list-style-type: none"> <li>La lavadora tiene un bloqueo de seguridad integrado en la puerta para evitar quemaduras. Deje la puerta cerrada y espere hasta que desaparezca el icono de bloqueo de la puerta de la pantalla.</li> <li>Deje que la lavadora finalice el ciclo programado o pulse el botón SPIN.</li> </ul>
El tiempo de lavado es más largo de lo normal	<ul style="list-style-type: none"> <li>¿Está sobrecargada la lavadora?</li> <li>¿Se han añadido opciones al ciclo de lavado?</li> </ul>	<ul style="list-style-type: none"> <li>Esto es normal. La lavadora ajusta automáticamente el tiempo de lavado para la cantidad de ropa, la presión del agua, la temperatura del agua y cualquier otra condición de funcionamiento.</li> </ul>
Hay moho o humedad en el tambor	<ul style="list-style-type: none"> <li>¿Se ha utilizado una cantidad incorrecta de detergente?</li> <li>¿Se limpia el tambor periódicamente?</li> </ul>	<ul style="list-style-type: none"> <li>Utilice sólo detergente HE (alta eficacia) recomendado para lavadoras de carga frontal.</li> <li>Consulte la página 30, limpie el interior y el exterior de la lavadora periódicamente.</li> </ul>
Ruido estrepitoso cuando la lavadora se llena de agua (golpe de ariete)	<ul style="list-style-type: none"> <li>La fontanería del hogar se mueve o flexiona cuando las válvulas de agua de la lavadora se apagan.</li> <li>La presión del suministro de agua del hogar es muy alto.</li> </ul>	<ul style="list-style-type: none"> <li>El golpe de ariete no es causado por un defecto en la lavadora. Instale supresores de golpe de ariete entre la manguera de llenado y la lavadora para obtener los mejores resultados (se compran por separado en ferreterías o tiendas de artículos del hogar).</li> <li>Ajuste el regulador de suministro de agua a una presión inferior o comuníquese con un plomero para instalar un regulador.</li> </ul>
Olor	<ul style="list-style-type: none"> <li>Este olor es causado por la goma adjunta a la lavadora.</li> <li>Si la junta de goma de la puerta y la del área del sello de esta no se limpian regularmente, pueden producirse olores causados por moho o sustancias extrañas.</li> <li>Pueden producirse olores si se dejan sustancias extrañas en el filtro de la bomba de drenaje.</li> <li>Pueden producirse olores si la manguera de drenaje no está correctamente instalada, causando sifoneado (agua desviándose hacia el interior de la lavadora).</li> <li>Al usar la función de secado, puede que se produzcan olores por la pelusa u otra materia de lavado que resulte adherida al calentador. (Únicamente modelos de secado)</li> <li>Un olor particular puede resultar al secar prendas húmedas con aire caliente. (Únicamente modelos de secado)</li> </ul>	<ul style="list-style-type: none"> <li>Es el olor normal de la goma nueva y este desaparecerá luego de haber utilizado la lavadora algunas veces.</li> <li>Asegúrese de limpiar la junta y el sello de la puerta regularmente, así como de revisar si hay artículos pequeños debajo del sello al descargar la lavadora.</li> <li>Asegúrese de limpiar el filtro de la bomba de drenaje regularmente.</li> <li>Al instalar la manguera de drenaje, asegúrese de que esta no se retuerza o bloquee.</li> <li>Esto no es un problema de funcionamiento.</li> <li>El olor desaparecerá luego de un corto tiempo.</li> </ul>

## ESPECIFICACIONES

Modelo WM3080C*	
Descripción	Lavadora de carga frontal
Requisitos eléctricos	120 V CA @ 60 Hz.
Presión máx. de agua	20–120 psi (138–827 kPa)
Medidas	70 cm (An) X 77 cm (F) X 99 cm (Al), 132,2 cm (F con puerta abierta) 27" (An) X 30 1/2" (F) X 39" (Al), 52" (F con puerta abierta)
Peso neto	196,2 lbs (89 kg)
Velocidad máx. de centrifugado	1300 RPM

## FUNCIONES INTELIGENTES

### Aplicación LG SmartThinQ

La aplicación LG SmartThinQ le permite comunicarse con el electrodoméstico usando un teléfono inteligente.

### Cómo instalar la aplicación LG SmartThinQ

Busque la aplicación LG SmartThinQ desde la tienda Google Play en un teléfono inteligente. Siga las instrucciones para descargar e instalar la aplicación.

### Funciones de la aplicación LG SmartThinQ

- Para electrodomésticos con el  logo
- La función "Tag On" puede utilizarse con la mayoría de los teléfonos inteligentes que cuentan con la función NFC (por las siglas en inglés de Near Field Communication, comunicación de campo cercano) y con sistema operativo Android.

### Descarga ciclo

Descargue ciclos nuevos y especiales que no se encuentran incluidos en los ciclos básicos del artefacto. Los artefactos que se encuentran correctamente registrados tienen la posibilidad de descargar una variedad de ciclos especiales específicos para el artefacto. Solamente puede guardarse un ciclo por vez en el artefacto. Una vez que se completa la descarga de un ciclo en el artefacto, el producto mantiene el ciclo descargado hasta que se descarga un nuevo ciclo.

### Asistente de limpieza de tina

Revise el período apropiado de Limpieza del tambor por frecuencia de lavado.

### Smart Diagnosis™

Esta función muestra cuántos ciclos quedan antes de que se deba ejecutar el ciclo de Limpieza de la máquina.

### Configuración

Configure el apodo del producto y borre el producto.



### ! NOTA

- Presione (?) en la aplicación LG SmartThinQ para obtener una guía más detallada de cómo usar la función Tag On.
- La ubicación del módulo NFC del teléfono inteligente puede variar dependiendo del modelo, y el uso de NFC puede estar restringido en algunos teléfonos debido a diferencias en los métodos de transmisión. Debido a las características de la NFC, si la distancia de transmisión es excesiva o si hay un adhesivo metálico o una funda protectora en el teléfono, no habrá una buena transmisión. En algunos casos, es posible que los teléfonos equipados con tecnología NFC no logren transmitir correctamente.
- El contenido de este manual puede diferir de la versión actual de la aplicación LG SmartThinQ y el software puede modificarse sin que se informe a los clientes.
- La función NFC varía según el teléfono inteligente.

## Función Smart Diagnosis™ (Diagnóstico Inteligente)

En caso de experimentar algún problema con el aparato, el mismo tiene la capacidad de transmitir datos a través de su teléfono al Centro de información del cliente de LG. Los modelos equipados con NFC o Wi-Fi pueden también transmitir datos a un teléfono inteligente usando la aplicación LG SmartThinQ.

### Smart Diagnosis™ a través del Centro de información al cliente

- Para electrodomésticos con el  o  logo. Esto le da la oportunidad de hablar directamente con nuestros especialistas capacitados. El especialista registra los datos transmitidos desde el aparato y los usa para analizar el problema, así le brinda un diagnóstico efectivo y rápido.

- 1 Comuníquese con el Centro de información al cliente de LG Electronics llamando al: (LG EE. UU.) 1-800-243-0000 (LG Canadá) 1-888-542-2623
- 2 Cuando del centro de información le soliciten que lo haga, coloque el micrófono del teléfono cerca del ícono de Smart Diagnosis™. No presione ningún otro botón.
- 3 Mantenga presionado el botón  durante 3 segundos.
- 4 Mantenga el teléfono allí hasta que la transmisión de tonos haya terminado.
- 5 Una vez que la cuenta regresiva haya terminado y se hayan detenido los tonos, reanude su conversación con el agente del centro de atención, que podrá, entonces, ayudarlo a usar la información transmitida para un análisis.

### ! NOTA

- Smart Diagnosis™ no puede activarse a menos que el electrodoméstico se encienda usando el botón . Si no es posible encender el electrodoméstico, entonces la resolución de problemas debe llevarse a cabo sin usar Smart Diagnosis™.
- Para obtener resultados óptimos, no mueva el teléfono mientras se transmitan los tonos.
- Si el agente del centro de atención no puede obtener una grabación precisa de los datos, es posible que le pida que lo intente nuevamente.
- La calidad de la función Smart Diagnosis™ depende de la calidad de la llamada local.
- Una llamada de mala calidad puede resultar en la mala transmisión de los datos desde su teléfono al centro de llamadas, lo que podría hacer que Smart Diagnosis™ tenga un mal funcionamiento.

### LG SmartThinQ Smart Diagnosis™

- Para electrodomésticos con el  o  logo. Use la función de diagnóstico inteligente en la aplicación LG SmartThinQ para ayudar a diagnosticar problemas sin la ayuda del Centro de información del cliente de LG. Siga las instrucciones en la aplicación LG SmartThinQ para realizar un diagnóstico inteligente usando su teléfono inteligente.

### ! NOTA

- Smart Diagnosis™ no puede activarse a menos que el electrodoméstico se encienda usando el botón . Si no es posible encender el electrodoméstico, entonces la resolución de problemas debe llevarse a cabo sin usar Smart Diagnosis™.

# GARANTÍA LIMITADA PARA LAVADORA LG (EE.UU.)

## COBERTURA DE LA GARANTÍA:

LG Electronics U.S.A., Inc. ("LG") garantiza su lavadora LG ("producto") contra cualquier defecto en materiales o mano de obra bajo un uso doméstico normal, durante el periodo de garantía indicado más adelante, y LG podrá reparar o sustituir el producto, bajo su exclusivo criterio. Esta garantía limitada tiene validez sólo para el comprador minorista original del producto, no puede cederse o transferirse a cualquier comprador o usuario posterior, y se aplica sólo cuando el producto se haya adquirido a través de un distribuidor LG autorizado y se haya utilizado en Estado Unidos ("EE. UU."), incluidos los Territorios de EE.UU.

Nota: Los productos de sustitución o piezas de reparación pueden ser nuevos o remanufacturados en fábrica y tendrán garantía para el tiempo restante del periodo original de garantía o noventa (90) días, el que sea más largo. Guarde la factura o el justificante de compra como prueba de la fecha de compra para la garantía (se le podría pedir que envíe una copia a LG o un representante autorizado).

## PERIODO DE GARANTÍA:

Periodo	Un (1) año a partir de la fecha de compra original:	Diez (10) años a partir de la fecha de compra original:	Toda la vida útil desde la fecha de compra original:
Alcance de la garantía	Cualquier pieza interna/funcional	Motor del tambor (estator, rotor y sensor Hall)	Tambor de acero inoxidable
Observación	LG suministrará las piezas y la mano de obra para la reparación o sustituirá las piezas defectuosas.	Sólo piezas. El cliente será responsable de la mano de obra o la reparación a domicilio para la sustitución de las piezas defectuosas.	

## CÓMO SE PRESTA EL SERVICIO: Servicio a domicilio

El servicio a domicilio se prestará, según esté disponible, durante el periodo de garantía según la disponibilidad del personal de servicio técnico en EE.UU. Para recibir servicio a domicilio el producto deberá estar accesible y sin obstrucciones para el personal de servicio. Si no se puede prestar el servicio de reparación a domicilio, puede ser necesario retirar, reparar y devolver el producto. Si no está disponible el servicio a domicilio, LG podrá decidir si facilitará transporte para el producto a y desde cualquier servicio técnico de LG, según su elección.

## ESTA GARANTÍA LIMITADA NO CUBRE:

- Desplazamientos de servicio para el envío, recogida o instalación del producto o para dar instrucciones sobre la utilización del producto.
- Sustitución de los fusibles de la vivienda o puesta en funcionamiento de los disyuntores, corrección de la instalación eléctrica de la casa o fontanería, o corrección de la instalación del producto.
- Daños o fallos causados por tubos de agua con fugas o roturas, tubos de agua congelados, tubos de desagüe atascados, suministro de agua inadecuado o con interrupciones o suministro de aire inadecuado.
- Daños al producto causados por accidentes, pestes e insectos, rayos, viento, fuego, inundaciones o causas de fuerza mayor.
- Daños o fallos resultantes de un uso inadecuado, abusos, instalación, reparaciones o mantenimiento incorrectos. Las reparaciones incorrectas incluyen la utilización de piezas no aprobadas o especificadas por LG.
- Daños o fallos causados por la modificación u alteración no autorizada del producto.
- Daños o fallos causados por la corriente eléctrica, tensión o códigos de fontanería incorrectos.
- Daños cosméticos, incluidos arañazos, abolladuras u otros daños en el acabado del producto, a menos que los daños sean resultado de defectos de materiales o mano de obra y se informe a LG en un plazo de siete (7) días calendarios a partir de la fecha de entrega.
- Daños o falta de elementos en cualquier producto de exposición, caja abierta, de descuento o reacondicionado.
- Productos en los que se haya borrado, desdibujado o cambiado el número de serie original de fábrica.
- Reparaciones cuando se esté dando al producto una utilización diferente del uso doméstico normal (por ejemplo, alquiler, uso comercial, oficinas e instalaciones recreativas) o contraria a las instrucciones del manual del propietario del producto.
- La retirada y nueva instalación del producto si se ha instalado en una ubicación inaccesible.

ESTA GARANTÍA EXCLUYE CUALQUIER OTRA GARANTÍA, EXPRESA O IMPLÍCITA, INCLUYENDO Y SIN LIMITACIÓN A CUALQUIER GARANTÍA DE COMERCIABILIDAD O ADECUACIÓN A UN FIN PARTICULAR. EN EL GRADO EN QUE CUALQUIER GARANTÍA IMPLÍCITA SEA REQUERIDA POR LEY, ESTA GARANTÍA SE LIMITARÁ EN SU DURACIÓN AL PERIODO INDICADO ANTERIORMENTE. LA REPARACIÓN O SUSTITUCIÓN BAJO ESTA GARANTÍA ES LA ÚNICA SOLUCIÓN PARA EL CLIENTE. NI EL FABRICANTE, NI SUS DISTRIBUIDORES EN EE.UU. SERÁN RESPONSABLES DE CUALQUIER DAÑO INCIDENTAL, CONSECUENCIAL, INDIRECTO, ESPECIAL O PUNITIVO DE CUALQUIER TIPO, INCLUIDAS SIN LIMITACIÓN, PÉRDIDAS DE INGRESOS O BENEFICIOS, O CUALQUIER OTRO DAÑO BASADOS EN CONTRATOS, RESPONSABILIDADES EXTRA CONTRACTUALES O DE OTRO TIPO.

INCLUYENDO Y SIN LIMITACIÓN A, PERMITEN LA EXCLUSIÓN O LIMITACIÓN DE LOS DAÑOS INCIDENTALES O CONSECUENCIALES O LAS LIMITACIONES SOBRE LA DURACIÓN DE UNA GARANTÍA IMPLÍCITA, POR LO QUE PUEDEN NO SER APLICABLES A SU CASO LAS CITADAS EXCLUSIONES. ESTA GARANTÍA LE CONFIERE DERECHOS LEGALES ESPECÍFICOS Y TAMBIÉN PUEDE TENER OTROS DERECHOS QUE VARIAN DE UNOS ESTADOS A OTROS.

## CÓMO OBTENER SERVICIO DE GARANTÍA E INFORMACIÓN ADICIONAL:











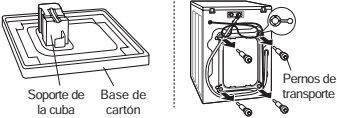

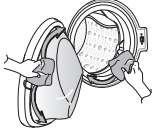

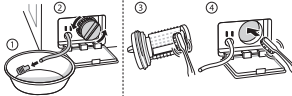

Llame al número 1-800-243-0000 o visite nuestro sitio web en [www.lg.com](http://www.lg.com).

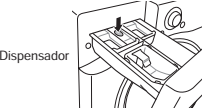

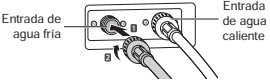

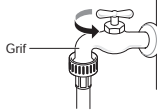

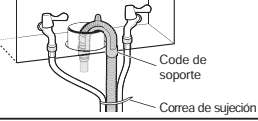
Si desea ponerse en contacto por correo: Centro de información al cliente LG (ATT: CIC)

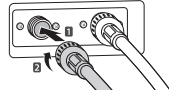

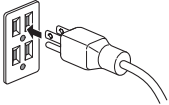

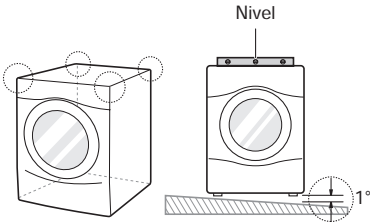

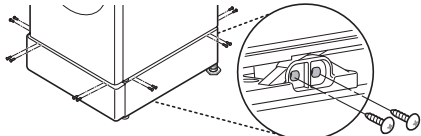
201 James Record Road, Huntsville, AL 35824

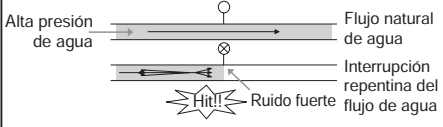
# ESTA GARANTÍA LIMITADA NO CUBRE LOS SIGUIENTES CASOS

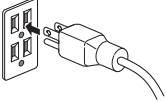
Con respecto a los daños o fallas ocasionados por un uso indebido, una instalación inadecuada, mantenimiento, un desastre natural o una reparación (realizados por un técnico no autorizado o con partes no autorizadas, tal como lo especifica LG), al Cliente se le cobrará la reparación.

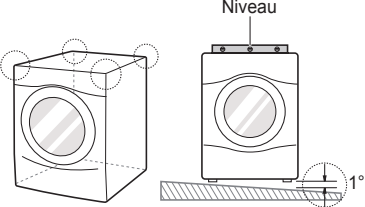
<p>Vibración o ruidos extraños ocasionados por no haber extraído los pernos de transporte o el soporte de la cuba.</p>		 <p>SopORTE de la cuba    Base de cartón</p> <p>Pernos de transporte</p>	<p>Extraiga los pernos de transporte y el soporte de la cuba.</p>
<p>Filtración ocasionada por suciedad (cabellos, pelusa) en la junta y en el vidrio de la puerta.</p>			<p>Limpie la junta y el vidrio de la puerta.</p>
<p>Falta de drenaje debido a que el filtro de la bomba está obstruido.</p>			<p>Limpie el filtro de la bomba.</p>
<p>No ingresa el agua porque los filtros de la válvula de entrada están atascados o las mangueras de entrada de agua están retorcidas.</p>		 <p>Filtro de entrada</p>	<p>Limpie el filtro de la válvula de entrada o vuelva a instalar las mangueras de entrada de agua.</p>
<p>No ingresa el agua porque se usó demasiado detergente.</p>		 <p>Dispensador</p>	<p>Limpie el cajón dispersador de detergente.</p>
<p>La ropa está caliente o tibia después del lavado porque las mangueras de entrada se instalaron al revés.</p>		 <p>Entrada de agua fría    Entrada de agua caliente</p>	<p>Vuelva a instalar las mangueras de entrada.</p>
<p>No se suministra agua porque el grifo no se abrió.</p>		 <p>Grif</p>	<p>Abra e grifo.</p>
<p>Filtración ocasionada por una instalación inadecuada o un atascamiento de la manguera de drenaje.</p>		 <p>Code de soporte Correa de sujeción</p>	<p>Vuelva a instalar la manguera de drenaje.</p>
<p>Filtración ocasionada por la instalación inadecuada de la manguera de entrada de agua o por el uso de mangueras que no son de marca LG.</p>			<p>Vuelva a instalar la manguera de entrada.</p>

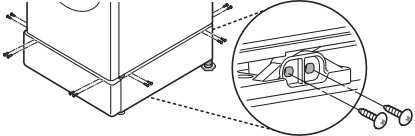
<p>Problema de falta de electricidad que se debe a que la conexión del cable de alimentación está floja o a un problema con el tomacorriente.</p>			<p>Vuelva a enchufar el cable de alimentación o cambie el tomacorriente.</p>
<p>Traslado del servicio para entregar, ir a buscar, instalar el producto o recibir instrucciones sobre el uso del producto. Remoción y reinstalación del producto.</p>			<p>La garantía cubre defectos de fabricación solamente. El servicio que resulta de una instalación inadecuada no está cubierto por la garantía.</p>
<p>Si no se instalan correctamente todos los tornillos, puede generarse una vibración excesiva (solo en el modelo con pedestal).</p>			<p>Instale 4 tornillos en cada esquina (16 en total).</p>
<p>Ruido de golpes de agua (traqueteo) cuando la lavadora se está llenando de agua.</p>			<p>Ajuste la presión de agua reduciendo la intensidad de la válvula de agua o del grifo de la casa.</p>

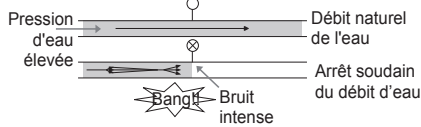
<p>Un débranchement électrique causé par une connexion desserrée du cordon d'alimentation ou par un problème lié à la prise de courant.</p>			<p>Rebranchez le cordon d'alimentation ou changez la prise électrique.</p>
<p>Les déplacements de service pour livrer, ramasser, installer le produit ou pour des instructions sur l'utilisation du produit. L'enlèvement et la réinstallation du produit.</p>			<p>La garantie couvre les défauts de fabrication. Les réparations résultant d'une mauvaise installation ne sont pas couvertes.</p>
<p>Si les vis ne sont pas installées correctement, cela peut causer de mauvaises vibrations. (modèle sur socle uniquement)</p>			<p>Installez 4 vis à chaque coin (total de 16 vis)</p>
<p>Bruit ressemblant à des coups de marteau lorsque la laveuse se remplit d'eau.</p>			<p>Régler la pression d'eau en tournant la valve d'eau ou le robinet de la maison.</p>



This product qualifies for ENERGY STAR in the "factory default (Home Use)" setting.

Changing the factory default settings or enabling other features may increase power consumption that could exceed the limits necessary to qualify for ENERGY STAR.

**LG Customer Information Center**

1-800-243-0000 USA  
1-888-542-2623 CANADA

**Register your product Online!**

[www.lg.com](http://www.lg.com)