



TRASH COMPACTORS

SAFETY INFORMATION3

USING THE TRASH COMPACTOR
Getting Started.....5

CARE AND CLEANING8

TROUBLESHOOTING TIPS.....10

WARRANTY..... 11

CONSUMER SUPPORT12

OWNER'S MANUAL

UCG1680
UCG1650
UCG1600

ENGLISH/FRANÇAIS

Write the model and serial numbers here:

Model # _____

Serial # _____

You can find them on the label on the front of the frame.

THANK YOU FOR MAKING GE APPLIANCES A PART OF YOUR HOME.

Whether you grew up with GE Appliances, or this is your first, we're happy to have you in the family.

We take pride in the craftsmanship, innovation and design that goes into every GE Appliances product, and we think you will too. Among other things, registration of your appliance ensures that we can deliver important product information and warranty details when you need them.

Register your GE appliance now online. Helpful websites and phone numbers are available in the Consumer Support section of this Owner's Manual. You may also mail in the pre-printed registration card included in the packing material.



GE APPLIANCES

IMPORTANT SAFETY INFORMATION

READ ALL INSTRUCTIONS BEFORE USING THE APPLIANCE

▲WARNING For your safety, the information in this manual must be followed to minimize the risk of fire, explosion, electric shock, and to prevent property damage, personal injury, or death.

▲WARNING WHEN USING ELECTRICAL APPLIANCES, BASIC SAFETY PRECAUTIONS SHOULD BE FOLLOWED, INCLUDING THE FOLLOWING:

- This compactor is for household use only. Use this appliance only for its intended purpose as described in this Owner's Manual.
- Close supervision is necessary when any appliance is operated near children. Do not allow the compactor to be used as a toy, or to run unattended at any time.
- **CHILD LOCK-OUT INSTRUCTIONS:** Turn the knob to **OFF** and remove it when not compacting trash. This will help prevent anyone from tampering with the compactor or children from operating it.
- Do not push trash into the drawer with hands or feet. Trash might contain broken glass, sharp pieces of metal, or other sharp objects that might cause injury.
- When removing or carrying the trash bag, keep the bag away from your body. Sharp objects may have pierced it.
- Be careful when cleaning the inside of the cabinet or trash drawer. Glass fragments may be stuck to the ram, imbedded in the drawer surface or lying in the bottom of the cabinet.
- Do not install or store compactor where it will be exposed to outside conditions.
- Make sure the compactor is properly installed and leveled on a floor that can support its weight.
- Do not touch moving parts.
- Do not compact food waste such as raw meat and fish, rinds, personal hygiene items and disposable diapers. These items create very strong odors and should not go into the compactor.
- Do not use as a freestanding unit. Use only as a built-in unit.

PRECAUTIONS AGAINST UNREASONABLE USE OF YOUR COMPACTOR:

- Never compact shotgun shells, cartridges for firearms, fireworks, etc., which are highly explosive.
- Never compact flammable materials such as paint, oil- or gasoline-saturated rags, engine starting fluid cans, paint thinner cans, etc.—spontaneous combustion or explosive vapor concentrations could occur.
- Never compact containers of toxic chemicals such as strong insecticides or other poisonous materials—compaction could release hazardous fumes.
- Never compact aerosol cans containing explosive or highly toxic chemicals. (If you are sure the aerosol cans contain non-hazardous materials such as shaving cream, cheese spread and whipped cream, they may be compacted.)
- Do not compact lit cigarettes, cigars, or other hot or burning items.
- Do not store or use gasoline or other flammable vapors and liquids in the vicinity of this or any other appliance.
- Do not overload your appliance.
- Handle a loaded trash bag with care. Sharp objects can pierce the bag and cause injury. Do not overload trash bag with heavy material such as glass.

READ AND SAVE THESE INSTRUCTIONS

IMPORTANT SAFETY INFORMATION

READ ALL INSTRUCTIONS BEFORE USING THE APPLIANCE

⚠ WARNING WHEN USING ELECTRICAL APPLIANCES, BASIC SAFETY PRECAUTIONS SHOULD BE FOLLOWED, INCLUDING THE FOLLOWING:

- To prevent hazard of electrical shock, this compactor must be properly installed and grounded in accordance with the Installation Instructions before it is used.
- Do not operate with a damaged cord set, plug, motor, or after damage in any manner. Have the appliance examined, repaired, or adjusted by an authorized service technician.
- Do not take apart this appliance. Incorrect reassembly can cause electric shock when subsequently used.
- Unplug the compactor before making any repairs.
NOTE: We strongly recommend that any servicing be performed by a qualified person.
- Do not use an adapter plug or an extension cord with this appliance.
- Follow National Electric Codes or prevailing local codes and ordinances. This appliance must be supplied with 120V, 60Hz and connected to an individual, properly grounded branch circuit protected by a 15 or 20 amp circuit breaker or time delay fuse.
- If the electric supply provided does not meet the above requirements, call a licensed electrician.
- We recommend that a separate circuit serving only this appliance be provided.
- Do not, under any circumstances, cut or remove the third grounding prong from the power cord.
- This appliance must be grounded. In the event of a malfunction or breakdown, grounding will reduce the risk of electric shock by providing a path of least resistance for electric current.
- This appliance is equipped with a cord having an equipment grounding conductor and a grounding plug. The plug must be plugged into an appropriate outlet that is properly installed and grounded in accordance with local codes and ordinances.
- Improper connection of the equipment grounding conductor can result in a risk of electric shock. Check with a qualified electrician if you are in doubt as to whether the appliance is properly grounded.
- Do not modify the plug with this appliance. If it will not fit the outlet installed, have a proper outlet installed by a qualified electrician.

⚠ WARNING PROPER INSTALLATION AND MAINTENANCE

This compactor must be properly installed and located in accordance with the Installation Instructions before it is used. If you did not receive an Installation Instructions with your compactor, you can receive one by visiting our Website at GEAppliances.com. In Canada, visit www.GEAppliances.ca.

READ AND SAVE THESE INSTRUCTIONS

Getting started

Features and appearance will vary throughout this manual

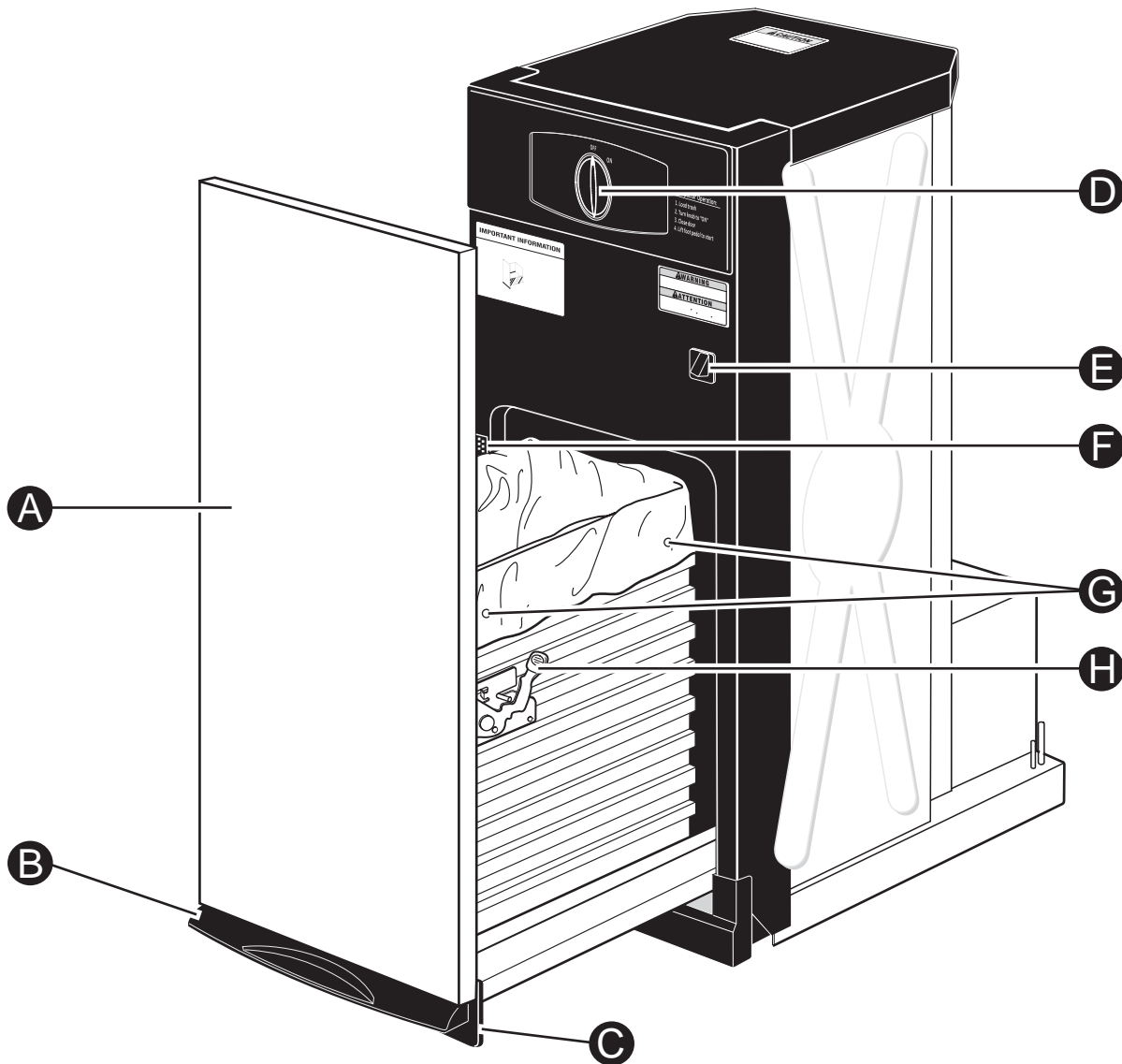

Features

- A** DOOR PANEL
- B** FOOT PEDAL DRAWER OPENER AND COMPACTOR ACTIVATION
- C** TOE KICK
- D** ON/OFF KNOB
- E** DRAWER SAFETY SWITCH
- F** MODEL AND SERIAL NUMBER LABEL
- G** BAG RETAINER BUTTONS
- H** MOVEABLE SIDE DOOR LATCH

Getting started

What It Does and How It Works

Your compactor reduces household trash to as little as one-fourth of its original volume.

It compacts most refuse, including paper, cans, bottles, jars, plastic containers, wrappings, sweepings and some food wastes.

Drop trash into the disposable bag (designed for compactor use) that lines the compactor trash drawer and close the drawer. When you start the compactor, an electrically-operated ram moves down into the drawer, compacts trash, moves back up again—and the compactor shuts off automatically.

NOTE: The trash drawer must be at least 1/2 full before you will notice compaction because the ram does not travel all the way down into the drawer. By adding trash, compaction is transferred to the items below until all trash is compacted. Damage may occur if door is opened during cycle.

ON/OFF Knob

The removable knob is provided for your protection as a safety measure. When the knob switch is in the OFF position, the compactor will not operate.

Child Lockout Instructions:

Lock the compactor when it is not in use, by removing the knob. This will keep children from operating the compactor and prevent anyone from tampering with it.

Drawer Safety Switch

The compactor has two safety switches to ensure that the drawer is in its fully closed position for operation. The compactor will not cycle without the drawer being fully closed.

Trash Bag Installation

Before installing a new bag, be sure that:

- 1 The side door latch is securely locked. If the side door is open, push to close it.
- 2 The container is clean and free of sharp debris that may puncture the bag.

Reinforced plastic bags came with your compactor and are ready to be installed.

You must use the specially designed heavy-duty trash bags included with your compactor. These bags are available from your dealer or Factory Service Center. Ask for catalog number **WC60X5017**.

To order bags, call toll-free:

US: 877.959.8688 or GEApplianceparts.com

Canada: 800.661.1616 or www.GEAppliances.ca

To install a new bag:

- 1 Place the bag into the drawer. Open the bag and pull the top edges over the drawer top.
- 2 Lock the bag in place by pulling the four prepunched holes over the bag retainer buttons. Holes will expand over the buttons without harming the bag.

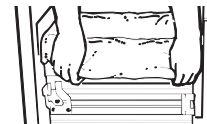

Loading

Press the foot pedal and pull the drawer out.

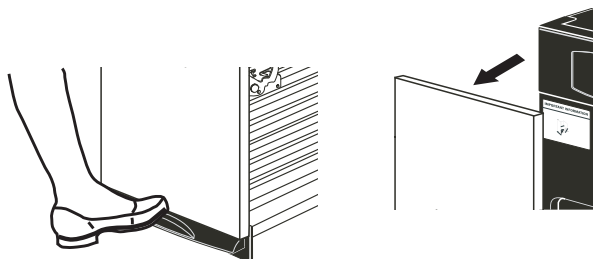

Remember:

- To help keep the ram clean when compacting messy food waste, place a couple of folded sheets of newspaper on top of the load to be compacted.
- Items too bulky to go into the drawer can be folded to fit. If it cannot be folded to fit into the drawer, do not attempt to force it.
- Folded newspaper is also helpful when compacting a large glass bottle, or several bottles or jars, or any other items that might shatter.
- Although it is not necessary to compact until the drawer is full or nearly full, we suggest that, for maximum compaction, you start the compactor each time a significant amount of trash is added.

Getting started

Compacting

To start the compactor:

- 1 Turn the knob to **ON**.
- 2 Make sure the drawer is fully closed.
- 3 Lift the foot pedal up to start cycle.

The ram travels downward into the drawer, compacting the trash. At the bottom of the stroke, the ram automatically reverses direction, retracts out of the drawer, returns to its starting position, and the compactor shuts off automatically.

The cycle takes less than 30 seconds. As the trash drawer fills with trash, cycle time gets progressively shorter.

NOTES:

- **You will not see compacting of trash the first few times you load.** The compactor drawer should be about 1/2 full before the compactor can begin to compress the load.
- **Glass bottles can make a loud noise when they break during compaction.** This is normal. Also, bottles in the trash drawer will not always break during the first cycle. Breaking glass and associated noise may occur several cycles later, depending on the type and volume of the trash.
- **When bottles and cans are compacted, small tears in the bag may occur.** This is normal and in no way affects the performance of the compactor. Keep the bag away from your body to prevent injury from sharp objects that may have pierced the bag.

IMPORTANT:

- **Do not apply too much force when turning the knob.** The knob should always rotate easily. Forcing may break the knob and damage the switch.
- **When emptying waste baskets into the trash drawer, some items may spill into the compactor behind the drawer.** Items behind the drawer could prevent it from closing completely and prevent the compactor from operating. To remove such items from behind the drawer, open the drawer and remove it to clean them out. See the **Care and Cleaning** section.

To stop the compactor:

The compactor may be stopped at any time.

- 1 Attempting to open the drawer while the ram is moving will stop the ram. The safety switch will activate.
- 2 Close the drawer completely and the ram will travel back to the UP position.
- 3 Open the drawer fully and turn the knob to **OFF**.

Removing a Full Trash Bag

- 1 Open the drawer by depressing the foot pedal.
- 2 Remove the top of the bag from the bag retainer buttons. Pull up all four bag cuffs.

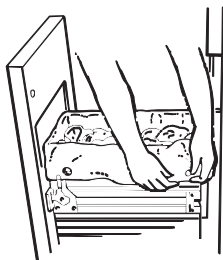

- 3 Push the side door latch down and tilt the drawer side open.



- 4 Lift the bag out.



Care and cleaning

Cleaning the Unit

As is true of most appliances, proper care is needed to give you continued satisfaction. Before cleaning the compactor, turn the knob to the **OFF** position and remove it. If you will be away for more than a couple of days, remove the compactor bag. Lock the compactor by removing the knob and store it in a safe place.

To clean the outside:

Wipe with a clean damp cloth.

Painted panels:

Apply a coat of kitchen/appliance wax when the compactor is new, and then several times a year.

Stainless steel panels:

Stainless steel panels can be cleaned with Cerama Bryte® or a similar product using a clean, soft cloth.

Cerama Bryte is available from GE Appliances by calling **877.959.8688** (US) or **800.661.1616** (Canada).

To clean the drawer interior:

- 1 Remove the bag. See the **Removing a Full Trash Bag** section.
- 2 Wear protective gloves. There may be bits of glass in the drawer. Press the side door latch down.

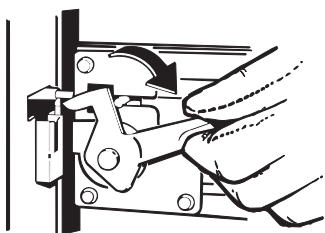

- 3 Hold the side door latch down and tilt the side of the drawer until the latch clears the drawer front.

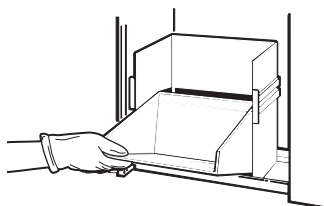

- 4 Wipe with a damp cloth.
- 5 Press the side door latch down while pressing the side to the upright position. Lock the side door latch.

To clean the cabinet interior:

- 1 Pull the drawer out until it stops. Note the tracks in which the drawer rollers move.
- 2 Wear protective gloves. Lift the front to clear the drawer stops. Grab the drawer on both sides. Pull it out the rest of the way and set it aside.

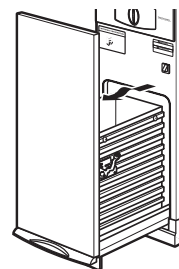

- 3 Vacuum inside of the cabinet. Liquid spills or wet trash should be cleaned up by hand, or use a vacuum designed to pick up liquid.

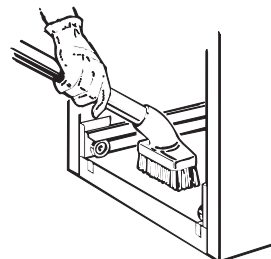

- 4 Wash, rinse and dry the inside.

Troubleshooting Tips... Before you call for service

Problem	Possible Causes	What To Do
Compactor won't operate	Compactor is unplugged	Make sure the cord is plugged securely into a working outlet.
	Circuit breaker/fuse is tripped/blown	Check house circuit breakers /fuses. Replace fuses or reset breaker.
	Knob switch may not be in the ON position	Make sure the switch is in the ON position.
	Foot pedal may not be lifted up long enough to start cycle	Lift foot pedal up momentarily until compaction cycle starts.
	Drawer may not be closed	Check to make sure the drawer is firmly closed.
	Compactor has an automatic thermal motor reset	If you have just compacted repeatedly, this protector may have opened the motor circuit. Wait a few minutes and the motor reset will reclose automatically.
Drawer is hard to close	Trash may have fallen behind the drawer	Remove any trash.
Drawer will not open	The ram is not all the way up	Lift up on the foot pedal and release to allow ram to complete a cycle.
Little or no apparent compaction	Drawer is not full enough	The drawer must be at least 1/2 full of trash before you will see any amount of compacting. The ram does not travel all the way to the bottom. Trash in the bottom of the drawer will be crushed during later cycles.
	Trash is stuck between ram and basket	Remove any trash.

GE Appliances Compactor Warranty

GEAppliances.com

All warranty service is provided by our Factory Service Centers, or an authorized Customer Care® technician. To schedule service online, visit us at www.geappliances.com/service_and_support/, or call GE Appliances at 800.GE.CARES (800.432.2737). Please have your serial number and your model number available when calling for service.

Servicing your appliance may require the use of the onboard data port for diagnostics. This gives a GE Appliances factory service technician the ability to quickly diagnose any issues with your appliance and helps GE Appliances improve its products by providing GE Appliances with information on your appliance. If you do not want your appliance data to be sent to GE Appliances, please advise your technician not to submit the data to GE Appliances at the time of service.

For the period of	GE Appliances will replace
One year From the date of the original purchase	Any part of the compactor which fails due to a defect in materials or workmanship. During this limited one-year warranty , GE Appliances will provide, free of charge , all labor and in-home service to replace the defective part.

Staple your receipt here. Proof of the original purchase date is needed to obtain service under the warranty.

What GE Appliances will not cover (for customers in the United States):

- Service trips to your home to teach you how to use the product.
- Improper installation, delivery, or maintenance.
- Failure of the product if it is abused, misused or used for other than the intended purpose or used commercially.
- Replacement of house fuses or resetting of circuit breakers.
- Product not accessible to provide required service.
- Damage to the product caused by accident, fire, floods, or acts of God.
- Incidental or consequential damage caused by possible defects with this appliance.
- Damage caused after delivery.

This warranty is extended to the original purchaser and any succeeding owner for products purchased for home use within the USA. If the product is located in an area where service by a GE Appliances Authorized Servicer is not available, you may be responsible for a trip charge or you may be required to bring the product to an Authorized GE Appliances Service location for service. In Alaska, the warranty excludes the cost of shipping or service calls to your home.

Some states do not allow the exclusion or limitation of incidental or consequential damages. This warranty gives you specific legal rights, and you may also have other rights which vary from state to state. To know what your legal rights are, consult your local or state consumer affairs office or your state's Attorney General.

Warrantor: GE Appliances, a Haier company

What GE Appliances will not cover (for customers in Canada):

- Service trips to your home to teach you how to use the product.
- Improper installation.
If you have an installation problem, contact your dealer or installer. You are responsible for providing adequate electrical, exhausting and other connecting facilities.
- Failure of the product if it is abused, misused or used for other than the intended purpose or used commercially.
- Replacement of house fuses or resetting of circuit breakers.
- Damage to the product caused by accident, fire, floods, or acts of God.
- Damage caused after delivery.

This warranty is extended to the original purchaser and any succeeding owner for products purchased in Canada for home use within Canada. In home warranty service will be provided in areas where it is available and deemed reasonable by Mabe to provide.

WARRANTOR IS NOT RESPONSIBLE FOR CONSEQUENTIAL DAMAGES.

Warrantor: MC Commercial, Burlington, ON, L7R 5B6

EXCLUSION OF IMPLIED WARRANTIES

Your sole and exclusive remedy is product repair as provided in this Limited Warranty. Any implied warranties, including the implied warranties of merchantability or fitness for a particular purpose, are limited to one year or the shortest period allowed by law.

Extended Warranties: Purchase a GE Appliances extended warranty and learn about special discounts that are available while your warranty is still in effect. You can purchase it online anytime at www.geappliances.com/service_and_support/shop-for-extended-service-plans.htm or call 800.626.2224 during normal business hours. GE Appliances Service will still be there after your warranty expires.

Consumer Support

GE Appliances Website

Have a question or need assistance with your appliance? Try the GE Appliances Website 24 hours a day, any day of the year! You can also shop for more great GE Appliances products and take advantage of all our on-line support services designed for your convenience. In the US: GEAppliances.com

Register Your Appliance

Register your new appliance on-line at your convenience! Timely product registration will allow for enhanced communication and prompt service under the terms of your warranty, should the need arise. You may also mail in the pre-printed registration card included in the packing material. In the US: GEAppliances.com/register

Schedule Service

Expert GE Appliances repair service is only one step away from your door. Get on-line and schedule your service at your convenience any day of the year. In the US: GEAppliances.com/ge/service-and-support/service.htm or call 800.432.2737 during normal business hours.

Extended Warranties

Purchase a GE Appliances extended warranty and learn about special discounts that are available while your warranty is still in effect. You can purchase it on-line anytime. GE Appliances Services will still be there after your warranty expires. In the US: GEAppliances.com/ge/service-and-support/shop-for-extended-service-plans.htm or call 800.626.2224 during normal business hours.

Parts and Accessories

Individuals qualified to service their own appliances can have parts or accessories sent directly to their homes (VISA, MasterCard and Discover cards are accepted). Order on-line today 24 hours every day. In the US: GEApplianceparts.com or by phone at 877.959.8688 during normal business hours.

Instructions contained in this manual cover procedures to be performed by any user. Other servicing generally should be referred to qualified service personnel. Caution must be exercised, since improper servicing may cause unsafe operation.

Contact Us

If you are not satisfied with the service you receive from GE Appliances, contact us on our Website with all the details including your phone number, or write to:

In the US: General Manager, Customer Relations | GE Appliances, Appliance Park | Louisville, KY 40225
GEAppliances.com/ge/service-and-support/contact.htm



COMPACTEURS de déchets

CONSIGNES DE SÉCURITÉ3

UTILISATION DU COMPACTEUR
Comment démarrer5

ENTRETIEN ET NETTOYAGE...8

CONSEILS DE DÉPANNAGE.....10

GARANTIE 11

SERVICE À LA CLIENTÈLE12

MANUEL D'UTILISATION

UCG1680
UCG1650
UCG1600

Inscrivez ci-dessous les numéros
de modèle et de série

N° de modèle _____

N° de série _____

Vous les trouverez sur l'étiquette
apposée sur la partie avant du
cadre de l'appareil.

NOUS VOUS REMERCIONS D'ACCUEILLIR GE APPLIANCES CHEZ VOUS

Que vous ayez grandi avec GE Appliances ou qu'il s'agisse de votre première acquisition, nous sommes heureux de vous accueillir dans notre famille.

Nous sommes fiers du savoir-faire, de l'innovation et de l'esthétique qui composent chaque appareil GE Appliances, et nous pensons que vous le serez aussi. Dans cette optique, nous vous rappelons que l'enregistrement de votre électroménager vous assure la communication de renseignements importants sur le produit et la garantie lorsque vous en avez besoin.

Enregistrez votre électroménager GE en ligne dès maintenant. Des sites Web et des numéros de téléphone utiles figurent dans la section Soutien au consommateur de ce manuel d'utilisation. Vous pouvez aussi poster la fiche de garantie préimprimée incluse dans l'emballage.



GE APPLIANCES

CONSIGNES DE SÉCURITÉ IMPORTANTES

LIRE TOUTES LES CONSIGNES AVANT D'UTILISER L'APPAREIL

▲ AVERTISSEMENT Pour votre sécurité, veuillez suivre les directives données dans le présent manuel afin de réduire au minimum les risques d'incendie, d'explosion et de chocs électriques et prévenir tout dommage et blessure grave ou mortelle.

▲ AVERTISSEMENT EN UTILISANT DES APPAREILS ÉLECTRIQUES, IL FAUT TOUJOURS SUIVRE LES PRÉCAUTIONS DE BASE, Y COMPRIS CE QUI SUIT :

- Ce compacteur est réservé à l'utilisation résidentielle. Utilisez cet appareil seulement pour l'usage auquel il est destiné selon ce manuel du propriétaire.
- Il faut une supervision étroite lorsque l'appareil est utilisé par ou près d'enfants. Ne laissez jamais le compacteur être utilisé comme jouet ou fonctionner sans supervision.
- **VERROUILLAGE DES COMMANDES** : Mettez le bouton à la position **OFF** (arrêt) et retirez-le lorsque vous ne faites pas de compactage d'ordures ménagères. Cela empêchera toute mauvaise utilisation du compacteur et empêchera les enfants de l'utiliser.
- Ne poussez pas les déchets dans le tiroir avec les mains ou les pieds. Les déchets pourraient contenir du verre cassé, des pièces de métal tranchantes ou d'autres objets coupants qui pourraient provoquer des blessures.
- En retirant ou transportant le sac d'ordures ménagères, gardez le sac loin de votre corps. Les objets coupants peuvent l'avoir percé.
- Attention en nettoyant l'intérieur de l'armoire ou le tiroir à ordures ménagères. Les fragments de verre pourraient être collés au coulisseau, incrustés dans la surface du tiroir ou au bas de l'armoire.
- N'installez pas et ne rangez pas le compacteur à un endroit où il sera exposé aux conditions extérieures.
- Assurez-vous que le compacteur est bien installé et à niveau sur un sol qui peut supporter son poids.
- Ne touchez pas aux pièces mobiles.
- Ne compactez pas de déchets alimentaires comme de la viande crue et du poisson, des couennes, des articles d'hygiène personnelle et des couches jetables. Ces articles produisent de très fortes odeurs et ne vont pas dans le compacteur.
- Ne l'utilisez pas comme appareil amovible. Utilisez seulement comme appareil encastré.

PRÉCAUTIONS CONTRE L'UTILISATION DÉRAISONNABLE DU COMPACTEUR :

- Ne compactez jamais de cartouches à plomb, de cartouches d'armes à feu, de pièces de feu d'artifice, etc. qui sont très explosifs.
- Ne compactez jamais de matériaux inflammables comme peinture, chiffons saturés d'huile ou d'essence, contenants de liquides de démarrage à moteur, contenants de diluant de peinture, etc. Il pourrait y avoir une combustion spontanée ou des concentrations de vapeurs explosives.
- Ne compactez jamais les contenants de produits chimiques toxiques comme des insecticides forts ou autres matériaux toxiques; le compactage pourrait dégager des vapeurs dangereuses.
- Ne compactez jamais d'aérosols contenant des produits chimiques explosifs ou très toxiques. (Si vous êtes certains que les aérosols contiennent des matériaux non dangereux comme la crème de rasage, le fromage à tartiner et la crème fouettée, ils peuvent être compactés.)
- Ne compactez pas les cigarettes, les cigares allumés ou autres articles chauds ou en feu.
- Ne rangez et n'utilisez pas d'essence ou autres vapeurs et liquides inflammables près de cet appareil ou de tout autre appareil électroménager.
- Ne surchargez pas votre appareil électroménager.
- Manipulez un sac à poubelle plein avec soin. Les objets pointus peuvent percer le sac et vous blesser. Ne surchargez pas le sac à poubelle de matières lourdes comme du verre.

LIRE ET CONSERVEZ CES DIRECTIVES

CONSIGNES DE SÉCURITÉ IMPORTANTES

LIRE TOUTES LES CONSIGNES AVANT D'UTILISER L'APPAREIL

▲AVERTISSEMENT EN UTILISANT DES APPAREILS ÉLECTRIQUES, IL FAUT TOUJOURS SUIVRE LES PRÉCAUTIONS DE BASE, Y COMPRIS CE QUI SUIT :

- Pour éviter tout danger de choc électrique, ce compacteur doit être bien installé et mis à la terre conformément aux instructions d'installation avant de l'utiliser.
- Ne faites pas fonctionner avec un cordon, une fiche ou un moteur endommagés ou après tout autre dommage. Faites examiner, réparer ou ajuster l'appareil par un technicien de service autorisé.
- Ne démontez pas cet appareil. Un appareil mal remonté pourrait provoquer un choc électrique lors de son utilisation subséquente.
- Débranchez le compacteur avant toutes réparations. **REMARQUE** : Nous recommandons fortement que toute réparation soit exécutée par une personne qualifiée.
- N'utilisez pas une fiche d'adaptation ou une rallonge électrique avec cet appareil.
- Suivez les codes nationaux de l'électricité ou les codes et ordonnances en vigueur localement. Cet appareil doit être alimenté d'un courant de 120 V, 60 Hz et branché à un circuit exclusif mis à la terre correctement et protégé par un disjoncteur de 15 ou 20 ampères ou un fusible temporisé.
- Si l'alimentation électrique fournie ne répond pas aux exigences précédentes, appelez un électricien agréé.
- Nous recommandons de prévoir un circuit distinct pour cet appareil.
- Ne coupez et ne retirez dans aucun cas la troisième broche de mise à la terre du cordon.
- Cet appareil doit être mis à la terre. Dans le cas de mauvais fonctionnement ou de panne, la mise à la terre réduira le risque de choc électrique en fournissant une voie de moindre résistance pour le courant électrique.
- Cet appareil est doté d'un cordon et d'une fiche avec mise à la terre. La fiche doit être branchée dans une prise appropriée correctement installée et mise à la terre conformément aux codes et règlements locaux.
- Toute mauvaise connexion du conducteur de mise à la terre de l'équipement pourrait mener à un risque de choc électrique. Consultez un électricien qualifié si vous n'êtes pas certain que l'appareil soit bien mis à la terre.
- Ne modifiez pas la fiche de cet appareil. Si elle n'entre pas complètement dans la prise, faites installer une prise appropriée par un électricien qualifié.

▲AVERTISSEMENT INSTALLATION ET ENTRETIEN APPROPRIÉS

Ce compacteur doit être correctement installé, en conformité avec les directives d'installation fournies, avant d'être utilisé. Si vous n'avez pas reçu les directives d'installation avec votre compacteur, vous pouvez vous les procurer en visitant notre site Web à l'adresse www.electromenagersge.ca.

LIRE ET CONSERVEZ CES DIRECTIVES

Comment démarrer

Les caractéristiques et l'apparence des appareils varient tout au long de ce manuel selon les modèles

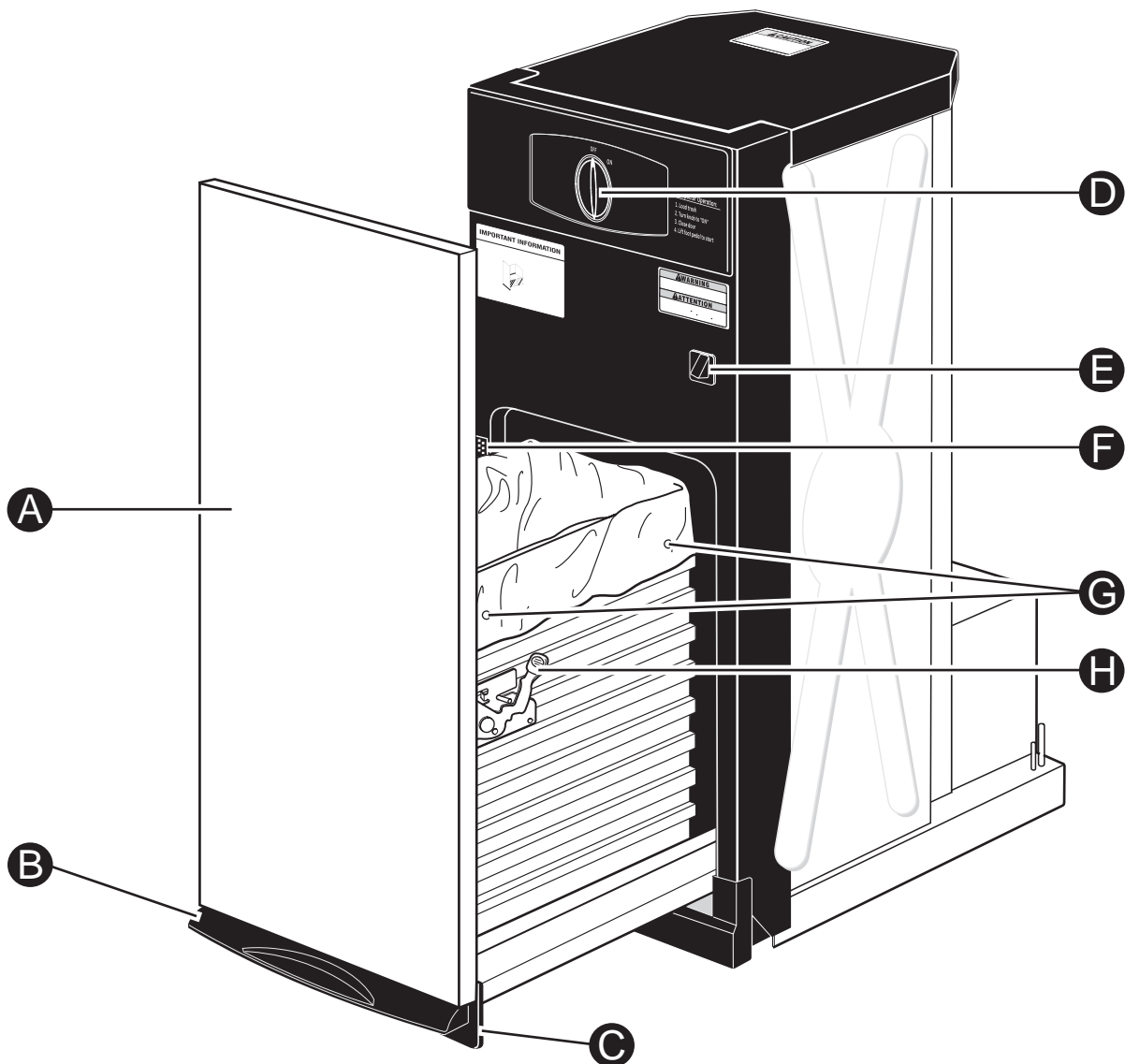

Caractéristiques

- | | |
|--|---|
| A PANNEAU DE PORTE | E INTERRUPTEUR DE SÉCURITÉ DU TIROIR |
| B OUVRE TIROIR À PÉDALE ET ACTIVATION DU COMPACTEUR | F EMBLEMES DES NUMÉROS DE MODÈLE ET DE SÉRIE |
| C PLINTHE | G BOUTONS DE RETENUE DU SAC |
| D BOUTON ON/OFF (MARCHE/ARRÊT) | H VERROU DE PORTE LATÉRALE AMOVIBLE |

Comment démarrer

Ce qu'il fait et comment il fonctionne

Votre compacteur réduit les ordures ménagères jusqu'à un quart de leur volume original.

Il compacte la plupart des déchets, y compris le papier, les cannettes, les bouteilles, les bocaux, les contenants de plastique, les enveloppes, les restes de balayage et certains déchets alimentaires.

Déposez les déchets dans le sac jetable (conçu pour les compacteurs) à l'intérieur du tiroir d'ordures ménagères du compacteur et fermez le tiroir. Lorsque vous allumez le compacteur, un coulisseau électrique se déplace vers le bas dans le tiroir, compacte les ordures ménagères, remonte à nouveau et le compacteur s'éteint automatiquement.

REMARQUE : Le tiroir à ordures ménagères doit être au moins rempli à moitié avant de noter le compactage car le coulisseau ne se déplace pas jusqu'au fond du tiroir. En ajoutant des ordures, la force de compression est transférée aux articles en dessous jusqu'à ce que tout soit compacté. Un bris peut se produire si vous ouvrez la porte pendant le cycle.

Bouton ON/OFF (marche/arrêt)

Le bouton amovible est fourni pour votre protection comme mesure de sécurité. Lorsque l'interrupteur du bouton est à la position **OFF** (arrêt), le compacteur ne peut pas fonctionner

Verrouillage des commandes :

Verrouillez le compacteur lorsqu'il n'est pas utilisé en retirant le bouton. Cela empêchera les enfants d'utiliser le compacteur ainsi que toute autre utilisation abusive.

Interrupteur de sécurité du tiroir

Le compacteur a deux interrupteurs de sécurité pour faire en sorte que le tiroir soit complètement fermé lorsqu'il est en marche. Le compacteur ne fonctionnera pas si le tiroir n'est pas complètement fermé.

Installation du sac d'ordures ménagères

Avant d'installer un nouveau sac, assurez-vous que :

- 1 Le verrou de porte latérale est fermement enclenché. Si la porte latérale s'ouvre, poussez-la pour la refermer.
- 2 Le contenant est propre et libre de débris tranchants qui pourraient percer le sac.

Des sacs de plastique renforcés sont fournis avec votre compacteur et sont prêts à être installés.

Vous devez utiliser les sacs d'ordures ménagères robustes spécialement conçus pour cet usage et inclus avec le compacteur. Ces sacs sont disponibles chez votre concessionnaire ou au centre de service de l'usine. Demandez le numéro de catalogue **WC60X5017**.

Pour commander des sacs, appelez sans frais au :

EU: 877.959.8688 ou GEApplianceparts.com

Canada: 800.661.1616 ou www.GEAppliances.ca

Pour installer un nouveau sac :

- 1 Placez le sac dans le tiroir. Ouvrez le sac et tirez les bords supérieurs par dessus le dessus du tiroir.
- 2 Verrouillez le sac en place en accrochant les quatre trous préperçés sur les boutons de retenue du sac. Les trous s'élargiront sur les boutons sans problème pour le sac.



Chargement

Enfoncez la pédale et sortez le tiroir.

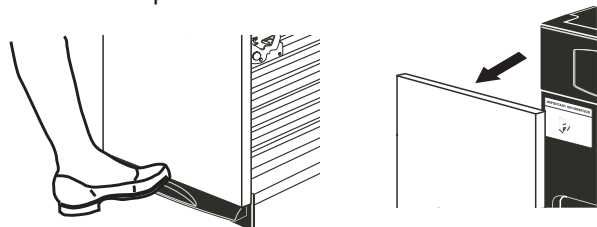

Rappel :

- Pour aider à garder le coulisseau propre en compactant des ordures ménagères salissantes, placez quelques feuilles de journaux pliées sur le dessus de la charge à compacter.

- Les articles trop gros pour entrer dans le tiroir se replient pour s'ajuster dans le tiroir. Si ce n'est pas possible, n'essayez pas de les forcer.
- Les journaux repliés sont aussi utiles pour compacter une grosse bouteille de verre ou plusieurs bouteilles ou bocaux ou autres articles qui pourraient éclater.
- Bien qu'il ne soit pas nécessaire de compacter jusqu'à ce que le tiroir soit plein ou presque plein, nous suggérons, pour un compactage maximum, d'utiliser l'appareil chaque fois que vous ajoutez une quantité importante de déchets.

Comment démarrer

Compactage

Pour mettre en marche le compacteur :

- 1 Tournez le bouton à **ON**.
- 2 Assurez-vous que le tiroir est bien fermé.
- 3 Soulevez la pédale pour lancer le cycle.

Le coulisseau se déplace vers le bas dans le tiroir, compactant les déchets. À la fin de la course, le coulisseau change automatiquement de direction, sort du tiroir, revient à sa position de départ et le compacteur s'éteint automatiquement.

Ce cycle prend moins de 30 secondes. Tandis que le tiroir se remplit de déchets, la durée du cycle diminue progressivement.

REMARQUES :

- **Vous ne verrez pas le compactage des déchets les premières fois que vous chargez.** Les premières fois que vous chargez. Le tiroir du compacteur doit être au moins rempli à moitié avant que le compacteur commence à compacter la charge.
- **Les bouteilles de verre peuvent faire un bruit fort en se brisant lors du compactage.** C'est normal. De même, les bouteilles dans le tiroir à ordures ne se briseront pas toujours durant le premier cycle. Le verre qui se brise et le bruit qui y est associé peuvent se produire plusieurs cycles plus tard selon le type et le volume des déchets.
- **Lorsque les bouteilles et les cannettes sont compactées, le sac pourrait se déchirer un peu.** Cela est normal et n'affecte aucunement le rendement de l'appareil. Gardez le sac loin de votre corps pour éviter toute blessure d'objets coupants qui pourraient avoir transpercé le sac.

IMPORTANT:

- **Ne pressez pas trop en tournant le bouton. Le bouton devrait toujours tourner facilement.** Forcer pourrait briser le bouton et endommager l'interrupteur.
- **En vidant les paniers de déchets dans le tiroir à ordures, certains articles peuvent tomber derrière le tiroir.** Ces articles pourraient empêcher le tiroir de se fermer complètement et ainsi empêcher le compacteur de fonctionner. Pour les retirer de l'arrière du tiroir, ouvrez le tiroir et retirez-le pour les enlever. Consultez la section **Entretien et nettoyage**.

Pour arrêter le compacteur :

Le compacteur peut être arrêté en tout temps.

- 1 Essayer d'ouvrir le tiroir tandis que le coulisseau se déplace arrêtera le coulisseau. L'interrupteur de sécurité s'activera.
- 2 Fermez entièrement le tiroir et le coulisseau reviendra à la position vers le **HAUT**.
- 3 Ouvrez entièrement le tiroir et tournez le bouton à **OFF** (arrêt).

Retrait d'un sac plein d'ordures ménagères

- 1 Ouvrez le tiroir en enfonçant la pédale.
- 2 Retirez le dessus du sac des boutons de retenue du sac. Poussez les quatre revers du sac.

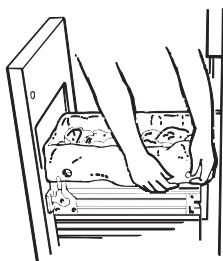

- 3 Poussez le verrou de porte latérale vers le bas et ouvrez le tiroir latéral en l'inclinant.

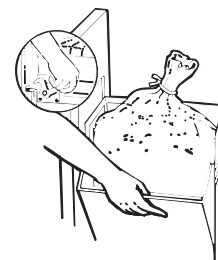

- 4 Sortez le sac avec le chariot du sac.



Entretien et nettoyage

Nettoyage de l'appareil

Comme pour la plupart des appareils électroménagers, il faut un bon entretien pour une satisfaction continue. Avant de nettoyer le compacteur, tournez le bouton à la position **OFF** (arrêt) et enlevez-le. Si vous prévoyez d'être absent pendant quelques jours, retirez le sac du compacteur. Verrouillez le compacteur en retirant le bouton et rangez-le en lieu sûr.

Pour nettoyer l'extérieur :

Essuyez les surfaces à l'aide d'un chiffon propre et humide.

Panneaux peints :

Appliquez un peu de poli pour électroménagers lorsque le compacteur est neuf, et ensuite à plusieurs reprises pendant l'année.

Panneaux en acier inoxydable :

Vous pouvez vous procurer le nettoyant Cerama Bryte au GE Appliances en composant le **877.959.8688** (EU) ou **800.661.1616** (Canada).

Pour nettoyer l'intérieur du tiroir :

- 1 Retirez le sac. Voir à la section **Retrait d'un sac plein d'ordures ménagères**.
- 2 Portez des gants protecteurs. Il pourrait y avoir des morceaux de verre dans le tiroir. Enfoncez le verrou de porte latérale.

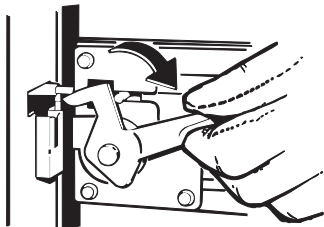

- 3 Maintenez le verrou de porte latérale enfoncé et inclinez le côté du tiroir jusqu'à ce que le verrou soit dégagé du devant du tiroir.

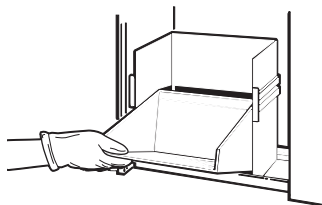

- 4 Essuyez avec un chiffon humide.
- 5 Enfoncez le verrou de la porte latérale en pressant le côté à la position verticale. Verrouillez le verrou de porte latérale.

Pour nettoyer l'intérieur de l'armoire :

- 1 Sortez le tiroir jusqu'à ce qu'il s'arrête. Notez les rails où se déplacent les roulettes du tiroir.
- 2 Portez des gants protecteurs. Soulevez l'avant pour dégager les butées du tiroir. Agrippez le tiroir des deux côtés. Sortez-le jusqu'au bout et mettez-le de côté.

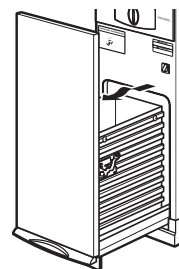

- 3 Passez l'aspirateur à l'intérieur de l'armoire. Nettoyez à la main les déversements liquides ou les déchets humides ou passez un aspirateur conçu pour ramasser le liquide.

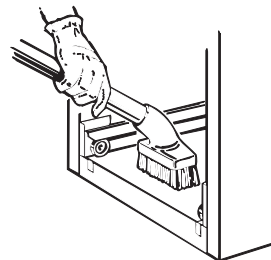

- 4 Lavez, rincez et asséchez l'intérieur.

CONSEILS DE DÉPANNAGE...Avant d'appeler un réparateur

Problème	Cause Possible	Quoi faire
Le compacteur ne fonctionne pas	Le compacteur est bloqué	Assurez-vous que le cordon est bien branché dans une prise sous tension.
	Le fusible est grillé ou le disjoncteur est déclenché	Vérifiez les fusibles ou les disjoncteurs. Remplacez le fusible ou réenclenchez le disjoncteur.
	Le bouton de l'interrupteur pourrait ne pas être à la position ON (marche)	Assurez-vous que l'interrupteur est à la position ON (marche).
	La pédale n'a peut-être pas été soulevée pendant assez longtemps pour amorcer le cycle	Soulevez la pédale momentanément jusqu'à ce que le cycle de compactage débute.
	Le tiroir n'est peut-être pas fermé	Assurez-vous que le tiroir est bien fermé.
	Le moteur du compacteur comporte un mécanisme de protection thermique qui se remet en marche automatiquement	Si vous avez compacté plusieurs fois en peu de temps, cette protection pourrait avoir fermé le moteur. Attendez quelques minutes et le moteur se remettra en marche automatiquement.
Le tiroir est difficile à fermer	Des ordures pourraient être tombées derrière le tiroir	Retirez toutes les ordures.
Le tiroir ne s'ouvre pas	Le coulisseau n'est pas à la fin de sa course	Soulevez la pédale et relâchez-la pour permettre au coulisseau de terminer son cycle.
Peu ou aucun compactage apparent	Le tiroir n'est pas assez rempli	Le tiroir doit être au moins à moitié plein de déchets avant que vous puissiez constater un compactage des déchets. Le coulisseau ne se déplace pas jusqu'au bas. Les ordures au bas du tiroir seront écrasées durant les cycles subséquents.
	Des ordures sont coincées entre le coulisseau et le panier	Retirez toutes les ordures.

Garantie GE Appliances sur le compacteur

GARANTIE

www.electromenagersge.ca

Toutes les réparations sous garantie seront effectuées par nos centres de réparation ou nos réparateurs autorisés. Appelez le 1.800.561.3344. Veuillez fournir le numéro de série et le numéro de modèle lorsque vous appelez pour obtenir le service.

Pour le diagnostic, la réparation de votre appareil peut nécessiter l'utilisation du port de données embarqué. Celui-ci permet au technicien de réparation GE Appliances de diagnostiquer rapidement des problèmes avec votre appareil. Il permet également à GE Appliances d'améliorer ses produits en fournissant à ces derniers des informations sur votre appareil. Si vous ne voulez pas que les données de votre appareil soient envoyées à GE Appliances, veuillez demander à votre technicien de NE PAS soumettre les données à GE Appliances pendant la réparation.

Pour une période de :	GE Appliances remplacera :
Un an Un an à partir de la date d'achat initial	Toute pièce du compacteur qui se casse à cause d'un vice de matériau ou de main-d'oeuvre. Au cours de cette année de garantie limitée , GE Appliances fournira, gratuitement , toute la main-d'oeuvre et le service à la maison nécessaires pour remplacer la pièce défectueuse.

Ce qui n'est pas couvert :

- Tout déplacement de service chez vous pour vous apprendre à utiliser votre compacteur.
- Toute mauvaise installation.
Si vous avez un problème d'installation, appelez votre revendeur ou un installateur. Vous êtes responsable de fournir une bonne alimentation électrique, un bon échappement et tout autre branchement nécessaire.
- Toute panne du produit s'il a été malmené, mal usé ou utilisé à une autre fin que celle prévue ou utilisé commercialement.
- Tout remplacement des fusibles de la maison ou tout rebranchement des disjoncteurs.
- Le service s'il est impossible d'avoir accès au produit pour ce faire.
- Tout dommage occasionné par un accident, un incendie, une inondation ou un acte de Dieu.
- Tout dommage accessoire ou indirect, causé par des défaillances possibles de l'appareil.
- Tout dommage subi après la livraison.

Agrafez le reçu d'achat ici. Pour obtenir le service sous garantie, vous devez fournir la preuve de l'achat original.

EXCLUSION DE GARANTIES IMPLICITES

Votre seul et unique recours est la réparation du produit selon les dispositions de cette Garantie limitée. Toutes les garanties implicites, incluant les garanties de commercialité et d'adéquation à un usage spécifique, sont limitées à une année ou à la période la plus courte autorisée par la législation.

Cette garantie est valable pour le premier propriétaire et tout autre propriétaire du produit s'il acheté au Canada pour utilisation domestique au Canada. Le service à domicile sous garantie sera fourni là où il est disponible et dans les régions que Mabe considère que l'offre de service est raisonnable.

LE GARANT N'EST PAS RESPONSABLE DES DOMMAGES CONSÉQUENTS.

Garant : MC Commercial, Burlington, ON, L7R 5B6

Soutien au consommateur

Site Web de GE Appliances

Vous avez une question ou vous avez besoin d'aide pour votre appareil électroménager? Visitez le site Web de GE Appliances 24 heures par jour, tous les jours de l'année! Vous pouvez aussi y trouver d'autres formidables produits GE Appliances et tirer avantage de tous nos services d'assistance en ligne. Aux États-Unis : **GEAppliances.com**
Au Canada : **GEAppliances.ca**

Enregistrez votre électroménager

Enregistrez votre nouvel appareil en ligne au moment qui vous convient le mieux! L'enregistrement de votre produit dans les délais prescrits permet une meilleure communication et un service rapide, selon les modalités de votre garantie, si besoin est. Vous pouvez également envoyer par courrier la carte d'enregistrement pré-imprimée qui se trouve dans l'emballage de votre appareil.

Aux États-Unis : **GEAppliances.com/register**

Au Canada : **Prodsupport.mabe.ca/crm/Products/ProductRegistration.aspx**

Service de réparation

Un service de réparation expert GE Appliances se trouve à quelques pas de chez vous. Rendez-vous sur notre site et programmez, à votre convenance, une visite de réparation à n'importe quel jour de l'année.

Aux États-Unis : **GEAppliances.com/ge/service-and-support/service.htm** ou composez le 800.432.2737 durant les heures normales de bureau.

Au Canada : **GEAppliances.ca/en/support/service-request** ou composez le 800.561.3344

Prolongation de garantie

Procurez-vous une prolongation de garantie GE Appliances et informez-vous des rabais spéciaux en vigueur pendant la durée de votre garantie. Vous pouvez vous la procurer en ligne en tout temps. Les services GE Appliances seront toujours disponibles après l'expiration de la garantie. Aux États-Unis :

GEAppliances.com/ge/service-and-support/shop-for-extended-service-plans.htm ou composez le 800.626.2224 durant les heures normales de bureau.

Au Canada : **GEAppliances.ca/en/support/purchase-extended-warranty** ou composez le 800.290.9029

Pièces et accessoires

Les personnes ayant les compétences requises pour réparer elles-mêmes leurs appareils peuvent recevoir directement à la maison des pièces ou accessoires (les cartes VISA, MasterCard et Discover sont acceptées). Commandez en ligne 24 heures par jour.

Aux États-Unis : **GEApplianceparts.com** ou par téléphone au 877.959.8688 durant les heures normales de bureau.

Les instructions contenues dans le présent manuel comportent des procédures que tout utilisateur peut effectuer. Les autres types de réparation doivent généralement être confiés à un technicien qualifié. Utilisez de la prudence : une réparation ou un entretien mal effectués peuvent rendre l'utilisation de l'appareil dangereuse.

Les consommateurs au Canada doivent consulter les pages jaunes pour connaître le centre de service Mabe le plus proche, visiter notre site Web au **GEAppliances.ca/en/products/parts-filters-accessories** ou composer le 1.800.661.1616.

Communiquez avec nous

Si vous n'êtes pas satisfait du service après-vente de GE Appliances, communiquez avec nous depuis notre site Web en fournissant tous les détails dont votre numéro de téléphone, ou écrivez à :

Aux États-Unis : General Manager, Customer Relations | GE Appliances, Appliance Park | Louisville, KY 40225

GEAppliances.com/ge/service-and-support/contact.htm

Au Canada : Director, Consumer Relations, Mabe Canada Inc. | Suite 310, 1 Factory Lane | Moncton, N.B. E1C 9M3

GEAppliances.ca/en/contact-us