

Owner's Manual

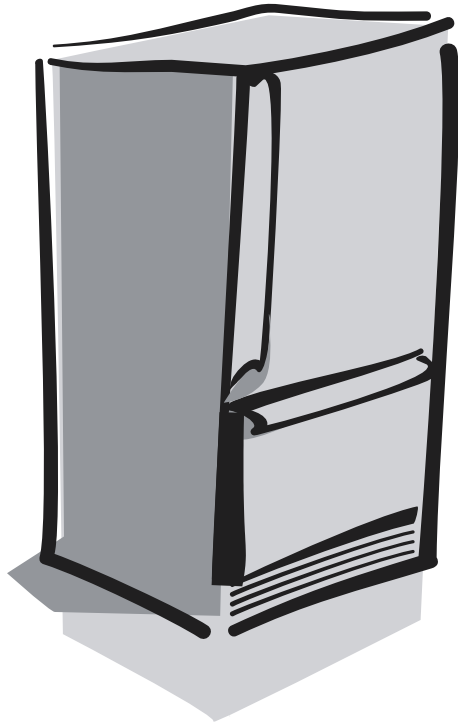

Bottom Freezer Refrigerator

**Ordering parts and accessories?
 Questions about your features?**

Please contact us with your model and serial number:

Consumer Affairs Department
 Amana Appliances
 2800 - 220th Trail
 Amana, Iowa 52204
 Ph# 1(800)843-0304 in U.S.A.
 1(866)587-2002 au Canada
 Internet: [http:// www.amana.com](http://www.amana.com)

Keep instructions for future reference.

Keep this manual and your sales receipt together in a safe place in case warranty service is required.

Contents

Introduction	2
Important Safety Information	3
Installing Your Refrigerator	4
How to Remove the Doors and Hinges.....	4
How to Reverse Refrigerator Door.....	5
How to Install and Remove Handles.....	6
How to Replace the Doors and Hinges.....	7
How to Remove and Install Panels	7
How to Remove and Install the Pullout Drawer	8
How to Connect the Water Supply	9
How to Level Your Refrigerator	10
How to Adjust the Temperature Controls.....	10
About Your Water Filter.....	11
Fresh Food Features	12
Primary Features.....	12
Interior Shelves.....	12
Door Storage	12
Accessories	12
Climate-Controlled Drawers	13
Freezer Features	14
Primary Features.....	14
Drawers	14
Accessories	14
Hints and Care.....	15
How to Clean Your Unit.....	15
How to Remove and Replace Light Bulbs	16
Trouble Shooting.....	17
Water Filter Data.....	20
Warranty	22

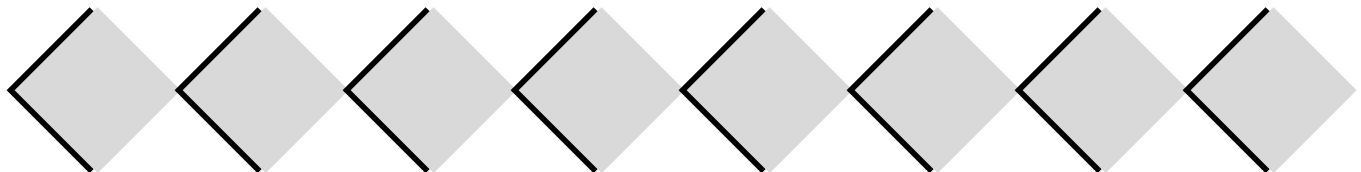

THANK YOU FOR BUYING AN AMANA REFRIGERATOR!

Please read this Owner's Manual thoroughly. This manual provides proper maintenance information.

Complete registration card and promptly return. If registration card is missing, call the Consumer Affairs Department.

Warranty service must be performed by an authorized servicer. Amana also recommends contacting an authorized servicer if service is required after warranty expires. To locate an authorized servicer, call **1-800-NAT-LSVC (1-800-628-5782)**. You may also contact us on the web at **www.amana.com**.

When contacting Amana, please provide the following information. Product information is on the serial plate, located on ceiling of fresh food section.

Model Number _____

'P' Number _____

Serial Number _____

Purchase Date _____

Dealer Name _____

Dealer Address _____

Dealer Phone _____

ASURE™ EXTENDED SERVICE PLAN

Amana offers long-term service protection for this new refrigerator. **ASURE™ Extended Service Plan** is specially designed to supplement Amana's strong warranty. This plan covers parts, labor, and travel charges. Call **1(800)528-2682**, or contact us at **www.amana.com** for more information.

BEFORE CALLING SERVICE...

If something seems unusual, please check "Trouble Shooting" section, which is designed to help you solve problems before calling service.

WHAT IF THESE FEATURES ARE DIFFERENT FROM MINE?

This book is intended to show the variety of features that are available in the product line. If your refrigerator does not have all the options that are shown, many of these options may be purchased by contacting the Consumer Affairs Department. See contact information on the cover of your manual.

IMPORTANT SAFETY INFORMATION

WHAT YOU NEED TO KNOW ABOUT SAFETY INSTRUCTIONS

Warning and Important Safety Instructions appearing in this manual are not meant to cover all possible conditions and situations that may occur. Common sense, caution, and care must be exercised when installing, maintaining, or operating refrigerator.

Always contact your dealer, distributor, service agent, or manufacturer about problems or conditions you do not understand.

RECOGNIZE SAFETY SYMBOLS, WORDS, LABELS

⚠ DANGER

DANGER – Immediate hazards which **WILL** result in severe personal injury or death.

⚠ WARNING

WARNING – Hazards or unsafe practices which **COULD** result in severe personal injury or death.

⚠ CAUTION

CAUTION – Hazards or unsafe practices which **COULD** result in minor personal injury.

⚠ DANGER

To reduce risk of injury or death, follow basic precautions, including the following:

IMPORTANT: Child entrapment and suffocation are not problems of the past. Junked or abandoned refrigerators are still dangerous – even if they sit out for “just a few days.” If you are getting rid of your old refrigerator, please follow the instructions below to help prevent accidents.

Before you throw away your old refrigerator or freezer:

- > Take off the doors.
- > Leave the shelves in place so children may not easily climb inside.

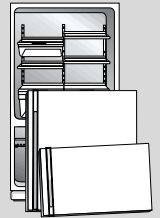

⚠ WARNING

To reduce risk of fire, electric shock, serious injury or death when using your refrigerator, follow these basic precautions, including the following:

1. Read all instructions before using the refrigerator.
2. Observe all local codes and ordinances.
3. Be sure to follow grounding instructions.
4. Check with a qualified electrician if you are not sure this appliance is properly grounded.
5. **DO NOT** ground to a gas line.
6. **DO NOT** ground to a cold-water pipe.
7. Refrigerator is designed to operate on a separate 103 to 126 volt, 15 amp., 60 cycle line. **DO NOT** modify plug on power cord. If plug does not fit electrical outlet, have proper outlet installed by a qualified electrician.
8. **DO NOT** use a two-prong adapter, extension cord or power strip.
9. **DO NOT** remove warning tag from power cord.
10. **DO NOT** tamper with refrigerator controls.
11. **DO NOT** service or replace any part of refrigerator unless specifically recommended in Owner's Manual or published user-repair instructions. **DO NOT** attempt service if instructions are not understood or if they are beyond personal skill level.
12. Always disconnect refrigerator from electrical supply before attempting any service. Disconnect power cord by grasping the plug, not the cord.
13. Install refrigerator according to Installation Instructions. All connections for water, electrical power and grounding must comply with local codes and be made by licensed personnel when required.
14. Keep your refrigerator in good condition. Bumping or dropping refrigerator can damage unit or cause unit to malfunction or leak. If damage occurs, have refrigerator checked by qualified service technician.
15. Replace worn power cords and/or loose plugs.
16. Always read and follow manufacturer's storage and ideal environment instructions for items being stored in refrigerator.

SAVE THESE INSTRUCTIONS

INSTALLING YOUR REFRIGERATOR

These instructions were provided to aid you in the installation of your refrigerator.

Amana is not responsible for improper installation.

MEASURING THE OPENING

A ½" of air space should be provided for the top and back of the unit to allow for proper air circulation. When installing your unit, measure carefully.

Subflooring or floor coverings (i.e. carpet, tile, wood floors, rugs) may make your opening smaller than anticipated.

Some clearance may be gained by using the leveling procedure under **How to Level Your Refrigerator**.

IMPORTANT: If unit is to be installed into a recess where top of unit is completely covered, use dimensions from floor to top of hinge cap to verify proper clearance.

TRANSPORTING YOUR REFRIGERATOR

Follow these tips when moving the unit to final location:

- **NEVER** transport unit on its side. If an upright position is not possible, lay unit on its back. Allow unit to sit upright for approximately 30 minutes prior to plugging unit in to assure oil return to the compressor. Plugging unit in immediately may cause damage to internal parts.
- Use an appliance dolly when moving unit. **ALWAYS** truck unit from its side—**NEVER** from its front or back.
- Protect outside finish of unit during transport by wrapping cabinet in blankets or inserting padding between the unit and dolly.
- Secure unit to dolly firmly with straps or bungee cords. Thread straps through handles when possible. **DO NOT** overtighten. Overtightening restraints may dent or damage outside finish.

SELECTING THE BEST LOCATION

Observe these points when choosing the final location for your unit:

- **DO NOT** install refrigerator near oven, radiator or other heat source. If not possible, shield unit with cabinet material.
- **DO NOT** install where temperature falls below 55° F (13° C). Malfunction may occur at this temperature.
- Make sure floor is level. If floor is not level, shim rear wheels of unit with a piece of plywood or other shim material.
- To assure proper door closure, verify that the unit is leveled with a ¼" tilt to the back.

HOW TO REMOVE THE DOORS AND HINGES

Some installations require door removal to get refrigerator to final location.

⚠ WARNING

To avoid electrical shock which can cause severe personal injury or death, observe the following:

- Disconnect power to refrigerator before removing doors. Connect power only after replacing doors.

⚠ CAUTION

To avoid damage to walls and flooring, protect soft vinyl or other flooring with cardboard, rugs or other protective material.

1. Unplug power cord from power source.

2. Remove toe grille and bottom bracket cover.

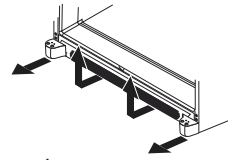

- Open freezer door (some models) as wide as possible.

3. Remove top hinge cover from refrigerator door by removing Phillips screw (non-trim models only).

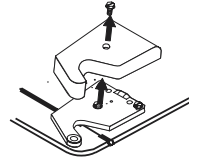

- Retain screw and cover for replacement.

4. Remove top door trim with Phillips screw (trim models only).

- Retain screw and trim for replacement.

5. Unscrew ⅝" hex head screws from top hinge to remove hinge.

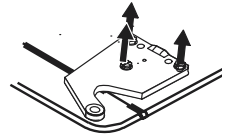

- Retain hinge and all screws for later use.

6. Lift refrigerator door from center hinge pin.

7. Remove center hinge pin with a ⅝" hex nut driver.

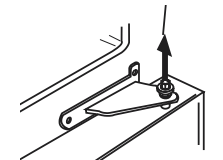

- Retain hinge pin for later use.

8. Remove Phillips screws to remove center hinge.

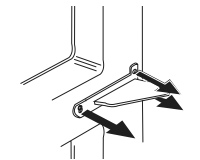

- Retain hinge and all screws for later use.

9. Remove both stabilizing brackets with ⅝" hex head driver.

- Retain screws and brackets for later use.

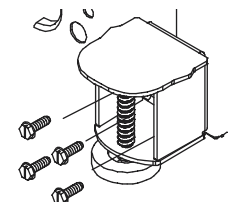

HOW TO REVERSE REFRIGERATOR DOOR

DOORS WITH TRIM AND PANELS

1. Perform all steps listed in **How to Remove the Doors and Hinges**.

2. Transfer cabinet plugs and screws to opposite side of cabinet.

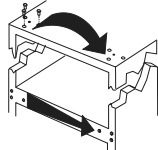

3. Remove plugs with flat blade of screwdriver wrapped in masking tape.

4. Remove center mullion screws with $\frac{5}{16}$ " hex head driver.

IMPORTANT: When working directly on doors, place doors on a nonabrasive surface protected by towels or rugs to avoid damage to door finish.

5. Locate door stop (A) and door cap (B) on bottom edge of fresh food door. Remove with a Phillips screwdriver.

- Retain all items for later replacement.



6. Remove top door extension with $\frac{1}{4}$ " hex head driver. Flip door extension (A) so notched corner turns in toward interior of door (B).

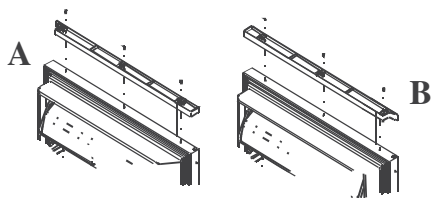

7. Remove side door trim (A) and handle trim (B) from door by tapping bottom edges upward with soft rubber mallet.

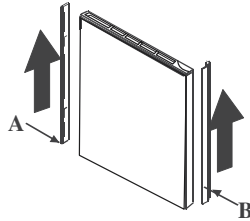

- Trim will slide up approximately $\frac{3}{4}$ " and release from door.

8. Replace bottom door cap removed previously. Install door stop on opposite side of door.

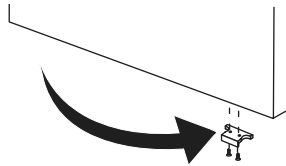

9. Retrieve alternate side door trim shipped with refrigerator. Install trim by aligning notches of trim with metal mounting tabs on side of door.

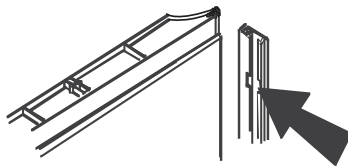

- Slide trim down until piece locks into place.

- Tap top of trim with rubber mallet to insure snug fit.

10. Remove tape from panels.

11. Proceed to **How to Install and Remove Handles** to reinstall handle.

STANDARD REFRIGERATOR DOOR

1. Perform all steps listed in **How to Remove the Doors and Hinges**.

2. Transfer cabinet plugs and cabinet screws to opposite side of cabinet.

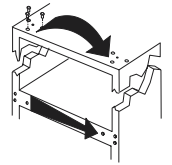

3. Remove cabinet plugs with flat blade screwdriver tip wrapped in masking tape.

4. Remove center mullion screws with $\frac{5}{16}$ " hex head driver.

5. Transfer door stop to opposite edge of door using Phillips screwdriver.

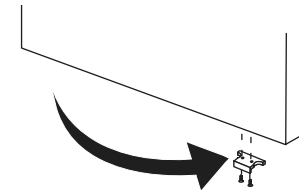

IMPORTANT: When working directly on doors, place doors on a nonabrasive surface protected by towels or rugs to avoid damage to door finish.

6. See **How to Install and Remove Handles** to remove and reinstall handles.

7. Proceed to **How to Replace the Doors and Hinges** to mount doors.

⚠ WARNING

To avoid possible injury and damage to property, tape decorative panels (some models) securely into place before removing side door trim and handles.

INSTALLING YOUR REFRIGERATOR, CONT.

HOW TO INSTALL AND REMOVE HANDLES

REMOVING TRIM AND PANEL FRESH FOOD HANDLE

Removing handles is necessary when removing panels, or when reversing the door.

1. Remove top door cap using a Phillips screwdriver.

2. Remove handle from door by tapping bottom edge upward with soft rubber mallet.

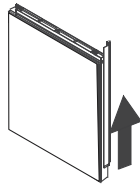

- Handle will slide up approximately 3/4" and release from door.

INSTALLING TRIM AND PANEL FRESH FOOD HANDLE

Installing handles may be necessary after reversing door or installing a panel.

1. Make sure bottom door cap is installed and top door cap is removed.

- Use a Phillips screwdriver for installation and removal.

2. Install handle by aligning handle notches with metal mounting tabs on side of door.

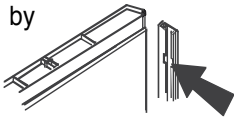

- Slide handle down until piece locks.
- Tap top of handle with rubber mallet to insure snug fit.

IMPORTANT: If reversing trim and panel door, use alternate top hinge shipped with refrigerator.

3. Install top door cap with Phillips screwdriver.

INSTALLING FRESH FOOD SIDE-MOUNTED HANDLE

If installing handles for the first time, the Fresh Food handles can be located on the back of the refrigerator.

- > Install handle by fastening with T-15 Torx® screws removed from edge of door.

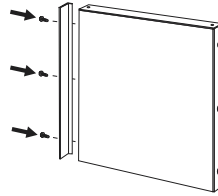

NOTE: If reversing door, remove door plugs from opposite side of door and insert in screw holes.

REMOVING FRESH FOOD SIDE-MOUNTED HANDLE

Removing handles may be necessary when transporting unit through tight spaces, or when reversing the door.

- > Remove handle by removing three T-15 Torx® screws from side of door.

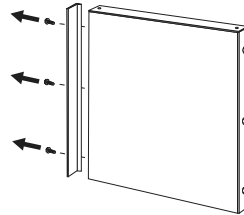

- Retain screws for later replacement.

⚠ WARNING

To avoid risk of serious personal injury from sharp edges, use extreme caution when removing and installing handles.

INSTALLING STAINLESS STEEL FRONT-MOUNTED HANDLES

1. Loosen door clip on door with 1/4" hex nut driver.

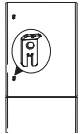

2. Locate predrilled hole at base of handle, and fit hollow end of handle over door clip.

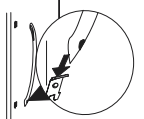

3. Fit other end of handle over other door clip and slide handle up as far as possible.

NOTE: If top of handle does not fit over top clip, loosen lower clip further until fit can be accomplished.

4. Insert 1/4" hex nut driver into predrilled hole at base of handle to tighten screw. Insert screw plug into hole.



REMOVING STAINLESS STEEL FRONT-MOUNTED HANDLES

1. Remove screw plug at base of handle with a very small flat-blade screwdriver.

2. Insert 1/4" hex nut driver into predrilled hole to remove screw.

3. Slide handle down and out to remove from door clip.

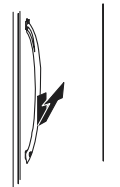

HOW TO REPLACE THE DOORS AND HINGES

1. Install hinge assemblies.
2. Install center hinge with Phillips screws.
3. Install stabilizing bracket with $\frac{3}{8}$ " hex head screws.

4. Install center hinge pin with $\frac{5}{16}$ " hex head driver.

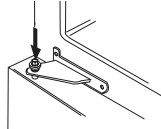

5. Place hinge side of refrigerator door on center hinge pin.

6. While holding refrigerator door upright, tighten down top hinge with $\frac{5}{16}$ " hex head driver. Replace hinge cover (some models).

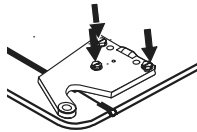

HOW TO REMOVE AND INSTALL PANELS

(SOME MODELS)

⚠ WARNING

To avoid personal injury or property damage, fresh food panel should not weigh more than 30 lbs (14 kgs) and freezer panel should not weigh more than 15 lbs (7 kgs).

- > To remove panels, remove door handle and slide panel out the handle side of door.
- > Install panels by sliding panel in grooves provided by bottom door cap and side trim.
- > Replace the handles, when completed.

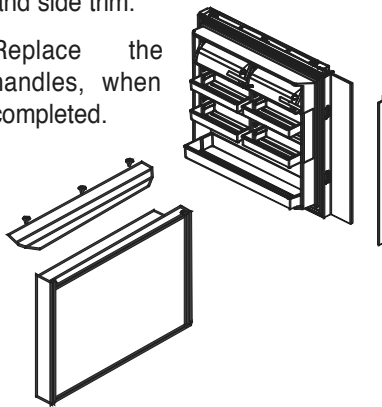

WHAT IF I AM INSTALLING RAISED PANELS?

If raised panels are used, allow $2\frac{1}{2}$ " (A) minimum clearance between raised edge of panel and handle.

Please see the recommended dimensions for panelling.

Raised Panel B – 42" x 35 $\frac{5}{8}$ "
(106.7 cm x 90.5 cm)

Raised Panel C – 23 $\frac{1}{4}$ " x 36 $\frac{1}{16}$ "
(59.1 cm x 91.6 cm)

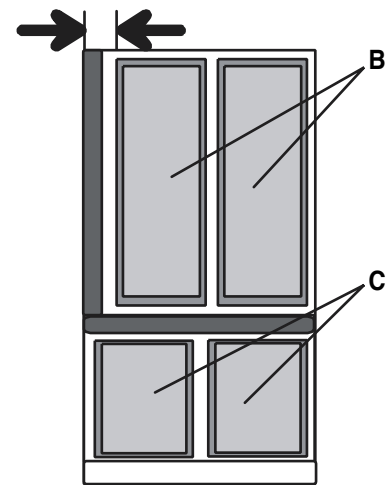

INSTALLING YOUR REFRIGERATOR, CONT.

HOW TO REMOVE AND INSTALL THE PULLOUT DRAWER

⚠ WARNING

To avoid electrical shock which can cause severe personal injury or death, disconnect power to refrigerator before removing doors. After replacing doors, connect power.

⚠ CAUTION

To avoid possible injury, product, or property damage, you will need two people to perform the following instructions.

REMOVING PULLOUT DRAWER

1. Pull drawer open to full extension. Remove Phillips screw from each side of rail system.

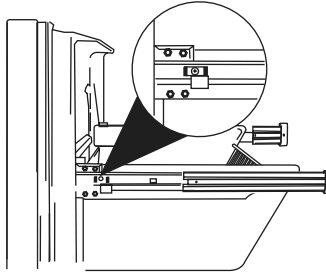

2. Remove lower basket by lifting basket from rail system.

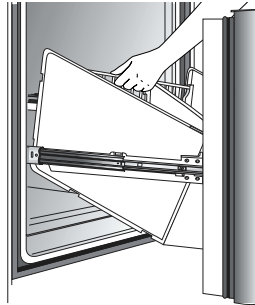

3. Pull upper basket out to full extension, and lift out to remove.

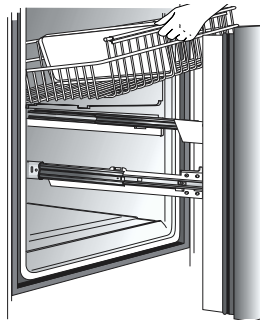

4. Lift top of door to unhook door supports from rail system. Lift door out to remove.

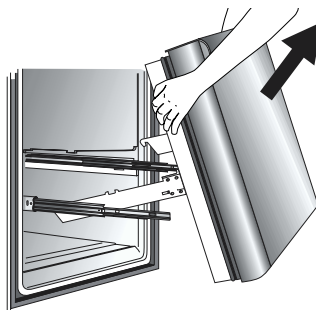

INSTALLING PULLOUT DRAWER

1. Pull both rails out to full extension.

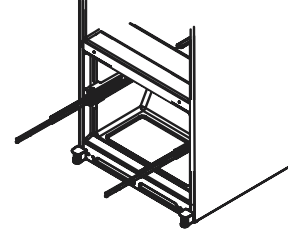

2. Hook door supports into rail tabs, as illustrated, and lower door into final position.

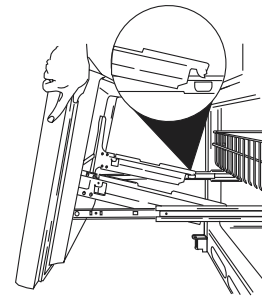

3. With drawer pulled out to full extension, insert lower basket by aligning tabs on both side of lower basket with notches in rail assembly.

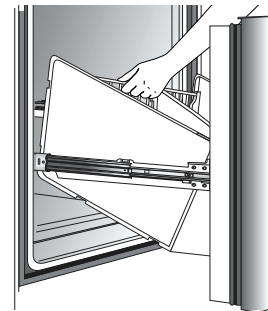

4. Slide upper basket into unit. Make sure that rear of basket hooks behind rail catch.

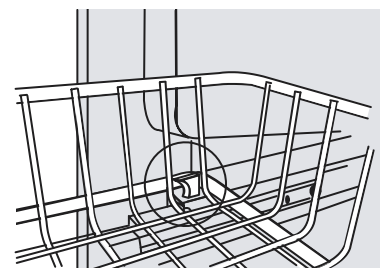

HOW TO CONNECT THE WATER SUPPLY

⚠ WARNING

To reduce the risk of injury or death, follow basic precautions, including the following:

- Read all instructions before installing device.
- DO NOT attempt installation if instructions are not understood or if they are beyond personal skill level.
- Observe all local codes and ordinances.
- DO NOT service device unless specifically recommended in owner's manual or published user-repair instructions.
- Disconnect power to unit prior to installing device.

⚠ CAUTION

To avoid property damage or possible injury, follow basic precautions, including the following:

- Consult a plumber to connect copper tubing to household plumbing to assure compliance with local codes and ordinances.
- Confirm water pressure to water valve is between 20 and 100 pounds per square inch. If water filter is installed, water pressure to water valve must be a minimum of 35 pounds per square inch.
- DO NOT use a self-piercing, or $\frac{3}{16}$ " saddle valve! Both reduce water flow, become clogged with time, and may cause leaks if repair is attempted.
- Tighten nuts by hand to prevent cross threading. Finish tightening nuts with pliers and wrenches. Do not overtighten.
- Wait 24 hours before placing unit into final position to check and correct any water leaks.

MATERIALS NEEDED

- $\frac{1}{4}$ " outer diameter flexible copper tubing
- Shut-off valve (requires a $\frac{1}{4}$ " hole to be drilled into water supply before valve attachment)
- Adjustable wrench
- $\frac{1}{4}$ " hex nut driver

NOTE: Add 8' to tubing length needed to reach water supply for creation of service loop.

1. Create service loop with tubing using care to avoid kinks in tubing.

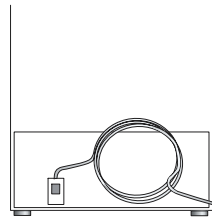

2. Remove plastic cap from water valve inlet port.

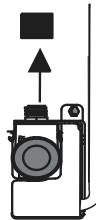

3. Place brass nut (A) and sleeve (B) on copper tube end as illustrated.

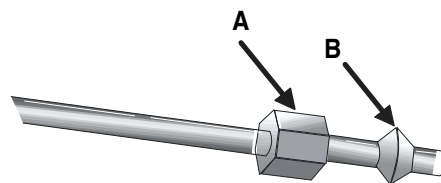

4. Place end of copper tubing into water valve inlet port. Shape tubing slightly – DO NOT KINK – so that tubing feeds straight into inlet port.



5. Slide brass nut over sleeve and screw nut into inlet port. Tighten nut with wrench.

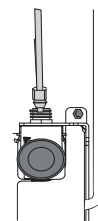

IMPORTANT: DO NOT overtighten. Cross threading may occur.

6. Pull on tubing to confirm connection is secure. Connect tubing to frame with water tubing clamp (C) and turn on water supply. Check for leaks and correct, if present.

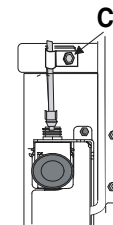

7. Monitor water connection for 24 hours. Correct leaks, if necessary.

INSTALLING YOUR REFRIGERATOR, CONT.

HOW TO LEVEL YOUR REFRIGERATOR

If your refrigerator requires an ice maker water supply connection, proceed to **How to connect the water supply** section before leveling your refrigerator.

CAUTION

To protect personal property or unit from damage, observe the following:

- Protect soft vinyl or other flooring with cardboard, rugs, or other protective material.
- Do not use power tools when performing leveling procedure.

MATERIALS NEEDED

- 5/8" hex head driver
- Level

1. Remove toe grille and bottom hinge covers (see previous instructions).
2. Turn both front adjustment screws (A) clockwise to raise and counterclockwise to lower.

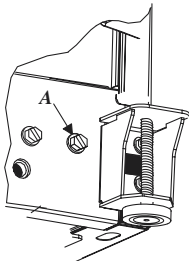

3. Turn both rear adjustment screws (B) clockwise to raise and counterclockwise to lower.

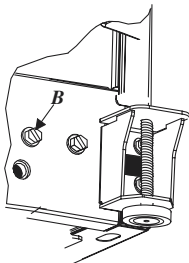

4. Turn stabilizing legs (C) clockwise until firmly against floor.
5. Turn front roller adjustment screws (A) 2 to 3 times counterclockwise, so that full weight of unit rests on stabilizing legs (C).

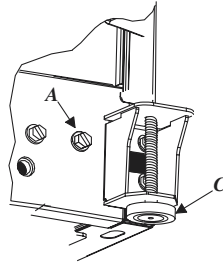

6. Using a level, make sure front of refrigerator is 1/4" (6 mm) or 1/2 bubble higher than back of refrigerator. See leveling step 3 for assistance.
7. Replace toe grille and bracket cover(s). See markings on inside of toe grille to insure proper placement.

Snap bottom portion into place first. Press down on top part of grille until top portion snaps into place.

HOW TO ADJUST THE TEMPERATURE CONTROLS

This refrigerator is designed to operate at a household temperature of 55° to 110° F (13° to 43° C). For initial temperature setting, follow all five steps listed below. If doing a simple temperature modification for an operational unit, only steps 3 through 5 are required.

1. Locate refrigerator controls at the top of fresh food compartment and freezer controls at top of freezer section. Set both controls to 4.

IMPORTANT: Neither section will cool if freezer control is set to Off.

2. Allow 24 hours for temperatures to stabilize.

3. Check to see if freezer temperature is 0° to 2° F (-17° to -16° C).

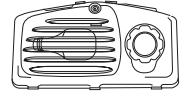

- Turn control to next highest number if too warm.
- Turn control to next lowest number if too cold. Allow 5 to 8 hours for adjustments to take effect.

4. Check to see that fresh food section is 38° to 40° F (3° to 4° C).



- Turn control to next highest number if too warm.
- Turn control to next lowest number if too cold.
- Allow 5 to 8 hours for adjustments to take effect.

5. Repeat steps 3 & 4, as necessary.

HOW DO I PERFORM A TEMPERATURE TEST?

MATERIALS NEEDED

- 2 thermometers measuring -5° to 50° F (-21° to 10° C)
- 2 drinking glasses

For Freezer

- Place thermometer in glass of vegetable oil in middle of freezer and continue with step 3 of temperature adjustment section.

IMPORTANT: Always start temperature adjustments with freezer section.

For Refrigerator

- Place thermometer in glass of water in middle of unit and continue with step 3 of temperature adjustment section.

ABOUT YOUR WATER FILTER...

WATER FILTER REMOVAL AND INSTALLATION

⚠ WARNING

To avoid serious illness or death, do not use unit where water is unsafe or of unknown quality without adequate disinfection before or after use of filter.

⚠ CAUTION

- Bypass cartridge DOES NOT filter water. Be sure to have replacement cartridge available when filter change is required.
- If water filtration system has been allowed to freeze, replace filter cartridge.
- If system has not been used for several months, and water has an unpleasant taste or odor, flush system by dispensing 2–3 glasses of water. If unpleasant taste or odor persists, change filter cartridge.

INITIAL INSTALL OF WATER FILTER

1. Remove blue bypass cap and retain for later use.

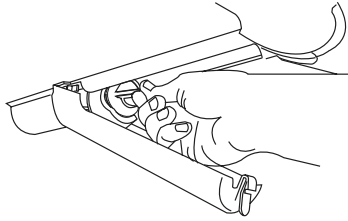

2. Remove sealing label from end of filter and insert into filter head.
3. Rotate gently clockwise until filter stops, and snap filter cover closed.

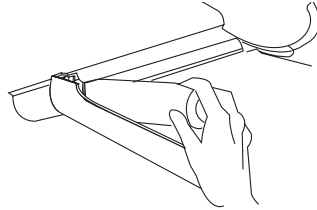

4. Reduce water spurts by flushing air from system. Run water continuously for 2 minutes through dispenser until water runs steady.
 - Additional flushing may be required in some households where water is of poor quality.

REPLACING WATER FILTER

IMPORTANT: Air trapped in system may cause water and cartridge to eject. Use caution when removing.

1. Turn filter counterclockwise until it releases from filter head.
2. Drain water from filter into sink, and dispose in normal household garbage.
3. Wipe up excess water in filter cover and continue with **Initial Install of Water Filter**, steps 2 and 3.

WHEN DO I CHANGE THE WATER FILTER?

The filter should be changed approximately every 6 months.

IMPORTANT: Condition of water and amount used determines life span of water filter cartridge. If water use is high, or if water is of poor quality, replacement may need to take place more often.

HOW DO I ORDER A REPLACEMENT FILTER CARTRIDGE?

Amana® Replacement Water Filter cartridge model WF 50 is available through Amana® dealers and servicers. You may also order through Amana® Consumer Affairs by using the information on the cover of your manual.

I'M TRYING TO DISPENSE WATER TO FLUSH THE SYSTEM. WHERE'S THE WATER?

During initial use, allow about a 1 to 2 minute delay in water dispersal to allow internal water tank to fill.

WHAT IF I CHOOSE NOT TO USE THE WATER FILTRATION SYSTEM?

Dispenser feature may be used without water filter cartridge. If you choose this option, replace filter with blue bypass cap.

FRESH FOOD FEATURES

PRIMARY FEATURES

HOW CAN I CLEAN OUT MY WATER SUMP?

The sump has been designed for easy-access cleaning.

The cup-style sump can be removed by sliding straight up out of the sump frame.

It may be required to clean the sump to remove water or mineral deposits. These items **ARE NOT** dishwasher-safe. Sumps may be washed with soap and water.

IMPORTANT: The sump does not contain a drain. Spills must be wiped up occasionally to remove water.

WATER DISPENSER (SOME MODELS)

A water dispenser is located on the left side wall of the fresh food section. This design is for cold water dispensing only. A water sump has been designed below the dispenser to catch drips and minor spills.

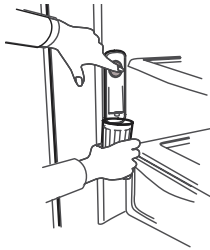

To dispense water:

- > Hold container under spout and press dispenser pad, as illustrated.

INTERIOR SHELVES

CAUTION

To avoid personal injury or property damage, observe the following:

- > Confirm shelf is secure before placing items on shelf.
- > Handle tempered glass shelves carefully. Shelves may break suddenly if nicked, scratched, or exposed to sudden temperature change.

FULL-WIDTH SHELF (SOME MODELS)

- > To remove shelves, unhook shelf from rear ladder assembly and pull out.

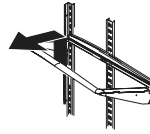

- > To install shelves, insert shelf hooks into rear ladder assembly and lower into place.

SPILLSAVER™ STATIONARY SHELVES (SOME MODELS)

Spillsaver™ stationary shelves hold simple spills for easier cleaning.

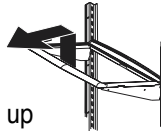

- > To remove shelves, lift up and out.
- > To install shelves, reverse above procedure.

SPILLSAVER™ EASYGLIDE™ (SOME MODELS)

Spillsaver™ EasyGlide™ shelves feature the convenience of easy cleaning with a pullout design to reach items in the back. For ease of cleaning, glass shelf may be removed by pulling to full extension and lifting out of frame.

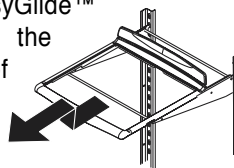

- > To remove shelf and frame, see instructions for Spillsaver™ stationary shelves.

REAR SHELF EXTENSIONS (SOME MODELS)

Rear shelf extensions help prevent articles from falling off the back of the shelf.

To remove and install shelf extension:

- > To remove, pull extension straight up from rear of shelf.



- > To install, insert posts of the shelf extension into holes in the shelf frame.

DOOR STORAGE

DAIRY CENTER

The dairy center provides convenient storage for items such as butter, yogurt, cheese, etc.

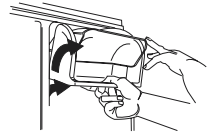

This compartment is an adjustable feature located in the door. It can be moved to several different locations to accommodate storage needs.

- > To remove, open dairy door, pull upward and tilt out.
- > To install, reverse above procedure.

DOOR BUCKETS

Door buckets adjust to meet individual storage needs.

- > To remove, slide bucket up and pull straight out.
- > To install, reverse above procedure.

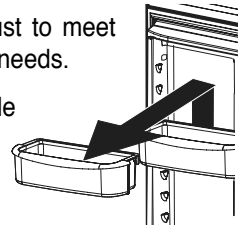

DOOR RETAINER

Door retainers remove for easy cleaning.

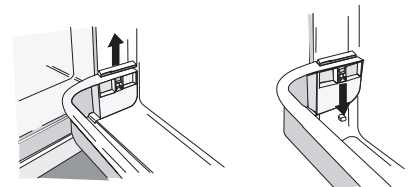

- > To remove, slide retainer up and pull straight out.
- > To install, reverse above procedure.

ACCESSORIES

GRIP PADS (SOME MODELS)

The Grip Pads prevents objects from sliding in the door bucket. Grip Pads are removable and are top-rack dishwasher safe for easy cleaning.

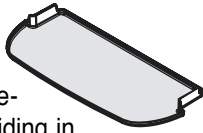

WINE TRIVET/CAN RACK (SOME MODELS)

The Wine Trivet/Can Rack accessory fits in the bottom of most drawer assemblies.

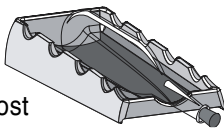

Beer bottles can be laid crosswise, or a single bottle may be laid in the center depression. Cans may also be stored horizontally.

PANTRY DIVIDER (SOME MODELS)

The pantry divider is used to organize the Chef's Pantry™ into sections.

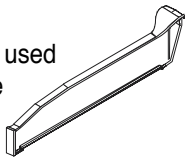

To remove and replace divider:

- To remove, raise front of divider to unhook divider from rear wall of pantry, and pull out.

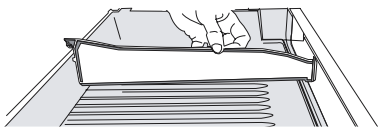

- To install, hook back of divider over rear wall of pantry and lower into place.

NOTE: For easiest removal and replacement, remove pantry. If removal is not possible, pull drawer open to its fullest extension.

CLIMATE-CONTROLLED DRAWERS

HUMIDITY-CONTROLLED CRISPER DRAWERS

The crisper drawer keeps produce fresh longer by providing an environment with adjustable humidity.

Controls

The crisper controls regulate the amount of humidity in the crisper drawer. Use the low setting for produce with outer skins. Use the high setting for leafy produce.

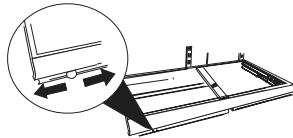

To remove and install crisper drawers:

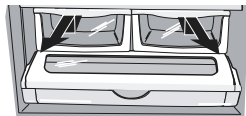
- To remove drawer, pull drawer out to full extension. Tilt up front of drawer and pull straight out.
- 
- To install, insert drawer into frame rails and push back into place.

TEMPERATURE-CONTROLLED DRAWER

Chef's Pantry™

The Chef's Pantry™ system provides a drawer with a variable temperature control that keeps the compartment up to 5° F (3° C) colder than refrigerator temperature. This drawer can be used for large party trays, deli items, or beverages.

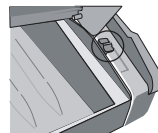

Control

The Chef's Pantry™ control regulates the air temperature in the drawer. Set control level to cold to provide normal refrigerator temperature. Use the coldest setting for meats or other deli items.

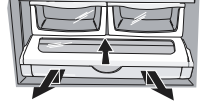

NOTE: Cold air directed to the Chef's Pantry™ can decrease refrigerator temperature. Refrigerator control may need to be adjusted.

To remove and install pantry:

- To remove drawer, lift lid and pull drawer out to full extension. Tilt up front of pantry and pull straight out.
- 
- To install, push metal glide rails to the back of the unit. Place drawer onto rails and slide drawer back until it falls into place.
- 

HOW DO I REMOVE THE GLASS AND CRISPER FRAME IF I WANT TO CLEAN IT?

1. Remove the drawers as instructed at left.
2. Place hand beneath frame to push up glass from underneath. Lift glass out.
3. Lift frame from refrigerator liner rails.
4. To install, repeat above instructions in reverse order.

WHAT CAN I DO TO PROLONG THE LIFE OF MY PRODUCE?

Please observe the following rules when storing produce in humidity-controlled crisper drawers:

- DO NOT wash produce before placing in crispers. Any additional moisture added to the drawers may cause produce to prematurely spoil.
- DO NOT line crispers with paper towels. Towels will retain moisture.
- DO NOT place leafy vegetables in the temperature-controlled drawer. Colder temperatures will damage leafy produce.
- Follow control instructions carefully. Not setting controls correctly may damage produce.

See chart below for assistance with humidity drawer controls:

LOW	• cauliflower	• apples
	• corn	• oranges
	• zucchini	• grapes
	• cucumbers	
HIGH	• lettuce	• asparagus
	• spinach	• cabbage
	• celery	• broccoli
	• fresh sprouts	• fresh herbs

FREEZER FEATURES

PRIMARY FEATURES

AUTOMATIC ICE MAKER (SOME MODELS)

⚠ CAUTION

To avoid property damage, observe the following:

- Do not force ice maker arm down or up.
- Do not place or store anything in ice storage bin.

Using Ice Maker for the First Time

1. Confirm ice bin is in place and ice maker arm is down. 
2. After freezer section reaches between 0° to 2° F (-18° to -17° C), ice maker fills with water and begins operating.
3. Allow approximately 24 hours after installation to receive first harvest of ice.
4. Discard ice created within first 12 hours of operation to verify system is flushed of impurities.

Operating Instructions

1. Confirm ice bin is in place and ice maker arm is down.
2. After freezer section reaches 0° to 2° F (-18° to -17° C), ice maker fills with water and begins operating. You will have a complete harvest of ice approximately every 3 hours.
3. Stop ice production by raising ice maker arm until click is heard. 
4. Ice maker will remain in the off position until arm is pushed down.

DRAWERS

PULLOUT DRAWER BASKETS (SOME MODELS)

(Door assembly of drawer removed from illustration for visual clarity)

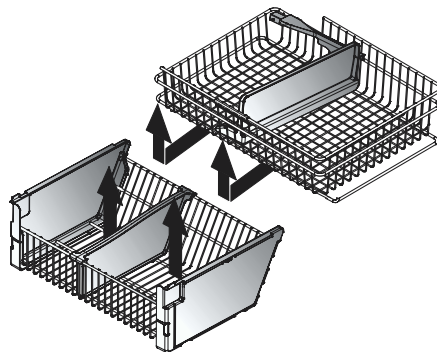

To remove and replace top basket:

- Remove basket by pulling basket out to its full extension and lift out.
- Replace basket by sliding into upper molded railing.

To remove and replace bottom basket:

- Remove basket by lifting basket from rail guides.
- Replace basket by placing into rail guides.

⚠ DANGER

To prevent accidental child entrapment or suffocation risk, DO NOT remove the divider in the top freezer basket.

ACCESSORIES

LOWER BASKET DIVIDER (SOME MODELS)

The lower basket divider allows the option to organize the basket area into sections.

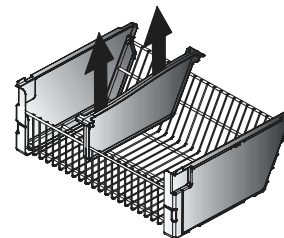

To remove and replace divider:

- To remove, pull divider straight up.
- To install, hook top corners of divider over top horizontal basket rungs.

HINTS AND CARE

HOW TO CLEAN YOUR UNIT

⚠ WARNING

To avoid electrical shock which can cause severe personal injury or death, disconnect power to refrigerator before cleaning. After cleaning, connect power.

⚠ CAUTION

To avoid personal injury or property damage, observe the following:

- Read and follow manufacturer's directions for all cleaning products.
- **DO NOT** place buckets, shelves or accessories in dishwasher. Cracking or warping of accessories may result.

PART	DO NOT USE	DO
Textured Doors and Exterior Cabinet Interior	<ul style="list-style-type: none"> ➤ Abrasive or harsh cleaners ➤ Ammonia ➤ Chlorine bleach ➤ Concentrated detergents or solvents ➤ Metal or plastic-textured scouring pads 	<ul style="list-style-type: none"> ➤ Use 4 tablespoons of baking soda dissolved in 1 quart (1 liter) warm soapy water. ➤ Rinse surfaces with clean warm water and dry immediately to avoid water spots.
Stainless Steel Doors and Exterior IMPORTANT: <i>Damage to stainless steel finish due to improper use of cleaning products or non-recommended products is not covered under this product's warranty.</i>	<ul style="list-style-type: none"> ➤ Abrasive or harsh cleaners ➤ Ammonia ➤ Chlorine bleach ➤ Concentrated detergents or solvents ➤ Metal or plastic-textured scouring pads ➤ Vinegar-based products ➤ Citrus-based cleaners 	<ul style="list-style-type: none"> ➤ Use warm, soapy water and a soft, clean cloth or sponge. ➤ Rinse surfaces with clean warm water and dry immediately to avoid water spots.
Door Gaskets	<ul style="list-style-type: none"> ➤ Abrasive or harsh cleaners ➤ Metal or plastic-textured scouring pads 	
Condenser Coil <i>Remove base grille to access</i>		<ul style="list-style-type: none"> ➤ Use a vacuum cleaner hose nozzle.
Condenser Fan Outlet Grille <i>See back of refrigerator</i>		<ul style="list-style-type: none"> ➤ Use a vacuum cleaner hose nozzle with brush attachment.
Accessories <i>Shelves, buckets, drawers, etc.</i>	<ul style="list-style-type: none"> ➤ A dishwasher 	<ul style="list-style-type: none"> ➤ Follow removal and installation instructions from appropriate feature section. ➤ Allow items to adjust to room temperature. ➤ Dilute mild detergent and use a soft clean cloth or sponge for cleaning. ➤ Use a plastic bristle brush to get into crevices. ➤ Rinse surfaces with clean warm water. ➤ Dry glass and clear items immediately to avoid spots.

HINTS AND CARE, CONT.

WHAT CLEANERS DOES AMANA RECOMMEND FOR MY STAINLESS STEEL PRODUCT?

Amana has a cleaner available for purchase (Part # 31960801) through our Consumer Affairs division.

For this, or a list of other recommended cleaning products, please contact us at Amana Consumer Affairs using the information on the cover of your Owner's Manual.

REMOVING ODORS FROM REFRIGERATOR

1. Remove all food.
2. Disconnect refrigerator.
3. Clean the following items using the appropriate instructions in the Care and Cleaning table.
 - Walls, floor and ceiling of cabinet interior
 - Drawers, shelves and gaskets according to the instructions in this section.
4. Pay special attention to clean all crevices by completing the following steps.
 - Dilute mild detergent and brush solution into crevices using a plastic bristle brush.
 - Let stand for 5 minutes.
 - Rinse surfaces with warm water. Dry surfaces with a soft, clean cloth.
5. Wash and dry all bottles, containers and jars. Discard spoiled or expired items.
6. Wrap or store odor-causing foods in tightly sealed containers to prevent reoccurring odors.
7. Connect power to refrigerator and return food to unit.
8. After 24 hours, check if odor has been eliminated.

If odor is still present:

1. Remove drawers and place on top shelf of refrigerator.

2. Pack refrigerator and freezer sections – including doors – with crumpled sheets of black and white newspaper.
3. Place charcoal briquettes randomly on crumpled newspaper in both freezer and refrigerator compartments.
4. Close doors and let stand 24-48 hours.

ENERGY SAVING IDEAS

- When placing refrigerator into final position, allow for ½" clearance around the top and sides of the unit to supply ample ventilation for optimum energy efficiency.
- Avoid overcrowding refrigerator shelves. This reduces air circulation around food and causes refrigerator to run longer.
- Avoid adding too much warm food to unit at one time. This overloads compartments and slows rate of cooling.
- Do not use aluminum foil, wax paper, or paper toweling as shelf liners. This decreases air flow and causes unit to run less efficiently.
- A freezer that is ¾ full runs most efficiently.
- Locate refrigerator in coolest part of room. Avoid areas of direct sunlight, or near heating ducts, registers or other heat producing appliances. If this is not possible, isolate exterior by using a section of cabinet or an added layer of insulation.
- Refer to Owner's Manual section on temperature controls for recommended control settings.
- Clean door gaskets every three months according to Owner's Manual cleaning instructions. This will assure that door seals properly and unit runs efficiently.
- Take time to organize items in refrigerator to reduce time that door is open.
- Be sure your doors are closing securely by leveling unit as instructed in your Owner's Manual.
- Clean condenser coils as indicated in the Owner's Manual every 3 months. This will increase energy efficiency and cooling performance.

REMOVE AND REPLACE LIGHT BULBS

⚠ WARNING

To avoid electrical shock which can cause severe personal injury or death, disconnect power to refrigerator before replacing light bulb. After replacing light bulb, connect power.

⚠ CAUTION

To avoid personal injury or property damage, observe the following:

- Allow light bulb to cool.
- Wear gloves when replacing light bulb.

Fresh Food Section

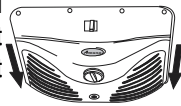
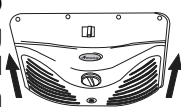
1. Slide shield toward back of compartment to release from light assembly. 
2. Remove light bulbs.
3. Replace with appliance bulbs **no greater than 40 watts**.
4. Replace light bulb cover by inserting tabs on light shield into liner holes on each side of light assembly. Slide shield toward front of unit until it locks into place. **DO NOT** force shield beyond locking point. Doing so may damage light shield. 

Freezer

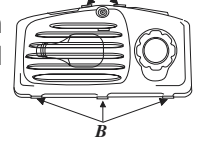
1. Pinch rear tabs on light cover and pull straight down. 
2. Remove light bulb.
3. Replace bulb with appliance bulb **no greater than 40 watts**.
4. Insert front tabs of light cover into freezer liner and snap rear portion over light assembly until rear tabs engage.

TROUBLE SHOOTING

Today's refrigerators have new features and are more energy efficient. Foam insulation is very energy efficient and has excellent insulating capabilities, however, foam insulation is not as sound absorbent. As a result, certain sounds may be unfamiliar. In time, these sounds will become familiar. Please refer to this information before calling service.

TOPIC	POSSIBLE CAUSE	SOLUTION
Clicking	➤ Freezer control (A) clicks when starting or stopping compressor.	➤ Normal operation
	➤ Defrost timer (B) sounds like an electric clock and snaps in and out of defrost cycle.	➤ Normal operation
Air rushing or whirring	➤ Freezer fan (C) and condenser fan (D) make this noise while operating.	➤ Normal operation
Gurgling or boiling sound	➤ Evaporator (E) and heat exchanger (F) refrigerant makes this noise when flowing.	➤ Normal operation
Thumping	➤ Ice cubes from ice maker (select models) drop into ice bucket (G).	➤ Normal operation
Vibrating noise	➤ Compressor (H) makes a pulsating sound while running.	➤ Normal operation
	➤ Refrigerator is not level.	➤ See Installation Instructions for details on how to level your unit.
Buzzing	➤ Ice maker water valve (I) hookup (select models) buzzes when ice maker fills with water.	➤ Normal operation
Humming	➤ Ice maker (J) is in the 'on' position without water connection.	➤ Stop sound by raising ice maker arm to 'off' position. See <i>Automatic Ice Maker</i> section in your Owner's Manual for details.
	➤ Compressor (H) can make a high-pitched hum while operating.	➤ Normal operation
Hissing or popping	➤ Defrost heater (K) hisses, sizzles or pops when operational.	➤ Normal operation

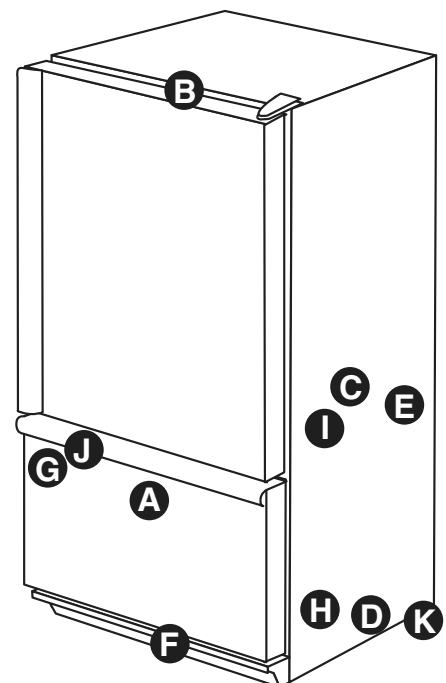

TROUBLE SHOOTING, CONT.

OPERATION

PROBLEM	POSSIBLE CAUSES	WHAT TO DO
Freezer control and lights are on, but compressor is not operating	Refrigerator is in defrost mode.	Normal operation. Wait 40 minutes to see if refrigerator restarts.
Crisper drawer temperature is too warm	Control settings are too low.	See section on Crisper drawer to adjust controls.
	Freezer controls are set too low.	See controls section in Owner's Manual on how to adjust your controls.
	Drawer is improperly positioned.	See section on Crisper drawer to verify drawer positioning.
Refrigerator does not operate	Refrigerator is not plugged in.	Plug in unit.
	Freezer control is not on.	See controls section in Owner's Manual.
	Fuse is blown, or circuit breaker needs to be reset.	Replace any blown fuses. Check circuit breaker and reset, if necessary.
	Power outage has occurred.	Call local power company listing to report outage.
Refrigerator still won't operate	Unit is malfunctioning.	Unplug refrigerator and transfer food to another unit. If another unit is not available, place dry ice in freezer section to preserve food. Warranty does not cover food loss. Contact service for assistance.
Food temperature is too cold	Condenser coils are dirty.	Clean according to your Owner's Manual.
	Refrigerator or freezer controls are set too high.	See controls section in Owner's Manual on how to adjust controls.
Food temperature is too warm	Door is not closing properly.	Refrigerator is not level. See How to Level Your Refrigerator for details on how to level your unit.
		Check gaskets for proper seal. Clean, if necessary, according to cleaning instructions in Owner's Manual.
		Check for internal obstructions that are keeping door from closing properly (i.e. improperly closed drawers, ice buckets, oversized or improperly stored containers or foodstuffs, etc.)
	Controls need to be adjusted.	See the controls section in Owner's Manual for assistance on how to adjust your controls.
	Condenser coils are dirty.	Clean according to cleaning instructions in Owner's Manual.
	Rear air grille is blocked.	Check the positioning of food items in refrigerator to make sure grille is not blocked. Rear air grilles are located under crisper drawers.
	Door has been opened frequently, or has been opened for long periods of time.	Reduce time door is open. Organize food items efficiently to assure door is open for as short a time as possible.
	Food has recently been added.	Allow time for recently added food to reach refrigerator or freezer temperature.
Refrigerator has an odor	Compartment is dirty or has odor-causing food.	Refer to Care and Cleaning in Owner's Manual for odor removal instructions.
Water droplets form on outside of refrigerator	Check gaskets for proper seal.	Clean, if necessary, according to cleaning instructions in Owner's Manual.
	Humidity levels are high.	Normal during times of high humidity.
	Controls require adjustment.	See the controls section in Owner's Manual for assistance on how to adjust your controls.
Water droplets form on inside of refrigerator	Humidity levels are high or door has been opened frequently.	See the controls section in Owner's Manual for assistance on how to adjust your controls.
	Check gaskets for proper seal.	Reduce time door is open. Organize food items efficiently to assure door is open for as short a time as possible.
		Clean, if necessary, according to cleaning instructions in Owner's Manual.
Refrigerator or ice maker makes unfamiliar sounds or seems too loud	Normal operation.	Refer to noise section of Normal Operating Sounds guide in Owner's Manual.

PROBLEM	POSSIBLE CAUSES	WHAT TO DO
Crisper drawers do not close freely	Contents of drawer, or positioning of items in the surrounding compartment could be obstructing drawer.	Reposition food items and containers to avoid interference with the drawers.
	Drawer is not in proper position.	See Crisper drawer section for proper placement.
	Refrigerator is not level.	See How to Level Your Refrigerator for details on how to level your unit.
	Drawer channels are dirty or need treatment.	Clean drawer channels with warm, soapy water. Rinse and dry thoroughly. Apply a thin layer of petroleum jelly to drawer channels.
Refrigerator runs too frequently	Doors have been opened frequently or for long periods of time.	Reduce time door is open. Organize food items efficiently to assure door is open for as short a time as possible. Allow interior environment to adjust for period the door has been opened.
	Humidity or heat in surrounding area is high.	Normal operation.
	Food has recently been added.	Allow time for recently added food to reach refrigerator or freezer temperature.
	Unit is exposed to heat by environment or by appliances nearby.	Evaluate your unit's environment. Unit may need to be moved to run more efficiently.
	Condenser coils are dirty.	Clean according to cleaning instructions in your Owner's Manual.
	Controls need to be adjusted.	See controls section in your Owner's Manual for assistance on how to adjust your controls.
	Door is not closing properly.	Refrigerator is not level. See How to Level Your Refrigerator for details on how to level your unit. Check gaskets for proper seal. Clean, if necessary, according to cleaning instructions in Owner's Manual. Check for internal obstructions that are keeping door from closing properly (i.e. improperly closed drawers, ice buckets, oversized or improperly stored containers or foodstuffs, etc.)

ICE

PROBLEM	POSSIBLE CAUSES	WHAT TO DO
Unit is leaking water	Plastic tubing was used to complete water connection.	The manufacturer recommends using copper tubing for installation. Plastic is less durable and can cause leakage. The manufacturer is not responsible for property damage due to improper installation or water connection.
	Improper water valve was installed.	Check water connection procedure in your "Installing Your Refrigerator." Self-piercing and $\frac{3}{16}$ " saddle valves cause low water pressure and may clog the line over time. The manufacturer is not responsible for property damage due to improper installation or water connection.
Ice forms in inlet tube to ice maker	Water pressure is low.	Water pressure must be between 20 to 100 pounds per square inch to function properly. A minimum pressure of 35 pounds per square inch is recommended for units with water filters.
	Freezer temperature is too high.	See controls section in chapter called Installing Your Refrigerator on how to adjust your controls. Freezer is recommended to be between 0 to 2° F (-18 to -17° C).
Water flow is slower than normal	Water pressure is low.	Water pressure must be between 20 to 100 pounds per square inch to function properly. A minimum pressure of 35 pounds per square inch is recommended for units with water filters.
	Improper water valve was installed.	Check water connection procedure in your "Installing Your Refrigerator." Self-piercing and $\frac{3}{16}$ " saddle valves cause low water pressure and may clog the line over time. The manufacturer is not responsible for property damage due to improper installation or water connection.

WATER FILTER DATA

SYSTEM SPECIFICATION AND PERFORMANCE DATA SHEET REFRIGERATOR WATER FILTER CARTRIDGE MODEL WF50

Specifications

Service Flow Rate (maximum)	0.75 GPM (2.83 L/min)
Rated Service Life WF50-NI300 (maximum)	300 gallons/1135 liters
Rated Service Life WF50-WI500 (maximum)	500 gallons/1892 liters
Maximum Operating Temperature.....	100° F/38° C
Minimum Operating Temperature.....	33° F/1° C
Minimum Pressure Requirement.....	35 psi/138 kPa
Maximum Operating Pressure	120 psi/827 kPa

PERFORMANCE DATA

Substance	Influent Challenge Concentration	Effluent Average	Average % Reduction	Maximum Effluent	Min. Required Reduction	Inlet pH
Lead	0.15 mg/L +/- 10%	0.001 mg/L	99.33%	0.001 mg/L	0.010 mg/L	6.5
Lead	0.15 mg/L +/- 10%	0.002 mg/L	98.66%	0.003 mg/L	0.010 mg/L	8.5
Cyst	Minimum 50,000/L	1count/mL	99.99%	3 count/mL	> 99.95%	NA
Turbidity	11+/-1 NTU	0.12 NTU	98.98%	0.18 NTU	0.5 NTU	NA
Lindane	0.002 mg/L +/- 10%	0.00005 mg/L	97.62%	0.00005 mg/L	0.00002 mg/L	NA
Atrazine	0.009 mg/L +/- 10%	0.0002 mg/L	97.93%	0.0006 mg/L	0.003 mg/L	NA
Chlorine	2.0 mg/L +/- 10%	0.09 mg/L	95.26%	0.17 mg/L	≥75%	NA
Particulate**	at least 10,000 particles/mL	900 count/mL	99.68%	2400 count/mL	≥85%	NA
2,4-D	0.210 mg/L +/- 10%	45.45 ug/L	84.42%	100 ug/L	0.0017 mg/L	NA
Asbestos	10 ⁷ to 10 ⁸ fibers/L; fibers greater than 10 micrometers in length	0.16 MFL/mL	99.96%	0.16 MFL/mL	99%	NA

* Tested using a flow rate of 0.75 GPM (2.83 L/min.) and a maximum pressure of 120 psi (827 kPa) under standard laboratory conditions, however, actual performance may vary. Health Claim Performance tested and certified by NSF International

** Particle size range classification of test. Particles used were 0.5 –1 microns.

GENERAL USE CONDITIONS

Read this Performance Data Sheet and compare the capabilities of this unit with your actual water treatment needs.

DO NOT use this product where water is microbiologically unsafe or of unknown quality without adequate disinfection before or after the system. System certified for cyst reduction may be used on disinfected water that may contain filterable cysts.

Use only with cold water supply. Check for compliance with the state and local laws and regulations.

The retractable water filtration system uses a WF50 replacement cartridge. Timely replacement of filter cartridge is essential for performance satisfaction from this filtration system. Please refer to the applicable section in this owner's manual for general operation, maintenance requirements and troubleshooting.

This system has been tested according to ANSI/NSF 42 and 53 for reduction of the substances listed below. The concentration of the indicated substances in water entering the system was reduced to a concentration less than or equal to the permissible limit for water leaving the system, as specified in ANSI/NSF 42 and 53.



1000 Apollo Road
Eagan, Minnesota U.S.A.
EPA EST #35917-MN-1



Tested and certified by NSF International against ANSI/NSF Standards 42 and 53 in models WI500 and NI300 for the reduction of:

Standard No. 42: Aesthetic Effects

Taste and Odor Reduction
Chlorine Reduction
Mechanical Filtration Unit
Particulate Reduction Class 1

Standard No. 53: Health Effects

Chemical Reduction Unit
Lead, Atrazine, Lindane and 2, 4-D Reduction
Mechanical Filtration Unit
Cyst, Turbidity and Asbestos Reduction

State of California
Department of Health Services

Water Treatment Device Certificate Number

01 - 1486

Date Issued: September 21, 2001
Date Revised: March 20, 2002

<u>Trademark/Model Designation</u>	<u>Replacement Elements</u>	<u>Rated Capacity</u>
WF50-WI500	WF50	500 gal
WF50-NI300	WF50	300 gal
WF50-KWI500	46 9005	500 gal
WF50-KNI300	46 9005	300 gal
OWF50-WI500	OWF51	500 gal
OWF50-NI300	OWF51	300 gal

Manufacturer: PentaPure Incorporated

The water treatment device(s) listed on this certificate have met the testing requirements pursuant to Section 116830 of the Health and Safety Code for the following health related contaminants:

Microbiological Contaminants and Turbidity

Cysts

Organic Contaminants

Atrazine
Lindane

Inorganic/Radiological Contaminants

Asbestos
Lead

Rated Service Flow: 0.75

AMANA REFRIGERATOR WARRANTY

First Year

Amana will replace, free of charge, any part which is defective due to workmanship or materials.

Second through Fifth Year

Amana will replace free of charge, any sealed system component (compressor, condenser, evaporator, drier and interconnecting tubing) and repair any food compartment liner (exclusive of door liner) which is defective due to workmanship or materials.

Warranty Limitations

- Begins at date of original purchase.
- Excludes original and replacement water or air filter cartridges (if equipped with the filtration system). Original and replacement cartridges are warranted for 30 days, parts only, against defects of material or workmanship.
- Service must be performed by an authorized Amana technician.
- Damage due to shipping and handling is not covered by this warranty.

Warranty Is Void If

Repairs resulting from the following:

- Serial plate is defaced.
- Product is used on a commercial, rental, or leased basis.
- Product has defect or damage due to product accident, alteration, connection to an improper electrical supply, fire, flood, lightning, or other conditions beyond the control of Amana.
- Product is improperly installed or used.

IN NO EVENT SHALL AMANA BE LIABLE FOR INCIDENTAL OR CONSEQUENTIAL DAMAGES.

This warranty gives you specific legal rights, and you may have others which vary from state to state. For example, some states do not allow the exclusion or limitation of incidental or consequential damages, so this exclusion may not apply to you.

OWNER'S RESPONSIBILITY

- Provide proof of purchase (sales receipt).
- Provide normal care and maintenance. Replace owner replaceable items where directions appear in Owner's Manual.
- Make product reasonably accessible for service.
- Pay premium service costs for service outside technician's normal business hours.
- Pay for service calls related to product installation and usage.

Amana Appliances Factory Service

1-800-628-5782 inside USA

For more information, Amana Appliances Consumer Services

Amana Appliances
2800 220th Trail
Amana, Iowa 52204
1-800-843-0304 inside USA
1-866-587-2002 au Canada
www.amana.com

Manual del propietario

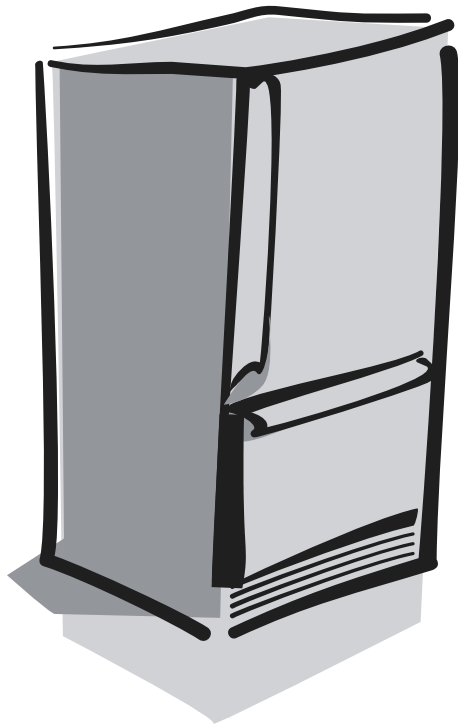

Refrigerador con congelador inferior

¿Necesita pedir piezas y accesorios?

¿Tiene preguntas acerca de las características?

Comuníquese con nosotros con el número de modelo y de serie:

Departamento de Asuntos del Cliente
Amana Appliances
2800 – 220th Trail
Amana, Iowa 52204 EE.UU.
Tel. 1(800) 843-0304
1(319) 622-5511 fuera de EE.UU.
Internet: <http://www.amana.com>

Conserve las instrucciones para usarlas como referencia futura.

Mantenga este manual y el recibo de compra juntos en un lugar seguro por si fuera necesario solicitar servicio bajo la garantía.

Contenido

Introducción	24
Información importante de seguridad	25
Instalación del refrigerador	26
Cómo quitar las puertas y las bisagras	26
Cómo invertir las puertas	27
Cómo instalar y quitar las asas	27
Cómo volver a colocar las puertas y las bisagras	28
Cómo quitar e instalar el cajón deslizable	29
Cómo conectar el suministro de agua.....	30
Cómo nivelar el refrigerador.....	30
Cómo ajustar los controles de temperatura	31
Características del alimento fresco	32
Parrillas interiores.....	32
Almacenamiento en la puerta.....	32
Accesorios	33
Cajones con clima controlado	33
Cajones de almacenamiento.....	33
Características de la sección del congelador.....	35
Características principales	35
Repisas.....	35
Cajones	35
Almacenamiento en la puerta.....	36
Accesorios	36
Consejos y cuidado	37
Cómo limpiar la unidad.....	37
Cómo quitar y reemplazar los focos.....	38
Diagnóstico de averías	39
Datos del filtro de agua	42
Garantía.....	44

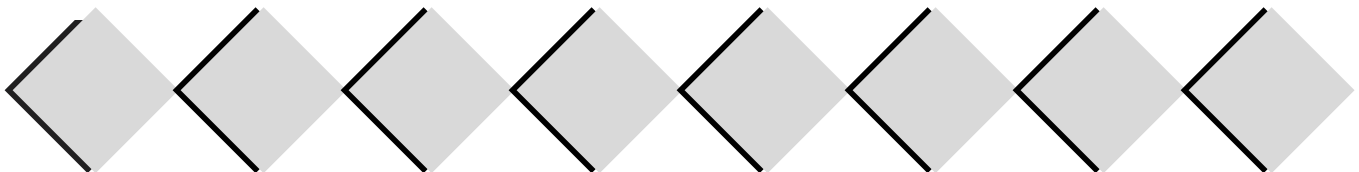

¡GRACIAS POR ADQUIRIR UN REFRIGERADOR AMANA!

Lea minuciosamente este manual del propietario. Éste le proporcionará la información de mantenimiento apropiada.

Llene la tarjeta de registro y devuélvala enseguida. Si la tarjeta no está, llame al departamento de asuntos del cliente.

El servicio de garantía debe realizarlo un técnico autorizado de servicio. Amana también recomienda comunicarse con un técnico autorizado si se requiere de servicio después de que caduque la garantía. Para localizar a un técnico autorizado llame al **1-800-NAT-LSVC (1-800-628-5782)**. También puede comunicarse con nosotros mediante nuestro sitio en la red **www.amana.com**.

When contacting Amana, please provide the following information. Product information is on the serial plate, located on ceiling of fresh food section.

Model Number _____

'P' Number _____

Serial Number _____

Purchase Date _____

Dealer Name _____

Dealer Address _____

Dealer Phone _____

PLAN DE SERVICIO EXTENDIDO ASURE™

Amana Appliances ofrece un servicio de protección a largo plazo para este nuevo refrigerador. El **Plan de servicio extendido Asure** está diseñado especialmente para complementar la excelente garantía de Amana. Este plan cubre piezas funcionales, mano de obra y cargos de transporte. Llame al **1-800-528-2682** o comuníquese con nosotros en www.amana.com para obtener más información.

ANTES DE LLAMAR PARA SOLICITAR SERVICIO...

Si algo parece fuera de lo común, consulte la sección "Diagnóstico de averías", la cual está diseñada para ayudarlo a resolver problemas antes de llamar para solicitar servicio.

¿QUÉ SUCEDE SI ESTAS CARACTERÍSTICAS SON DIFERENTES A LAS DE MI REFRIGERADOR?

Este libro tiene la finalidad de mostrar la variedad de características que hay disponibles en la línea de productos. Si su refrigerador no tiene todas las opciones que se muestran, muchas de estas opciones pueden adquirirse comunicándose con el Departamento de Asuntos del Cliente. Vea la información para comunicarse contenida en la portada del manual.

INFORMACIÓN IMPORTANTE DE SEGURIDAD

LO QUE NECESITA SABER ACERCA DE LAS INSTRUCCIONES DE SEGURIDAD

Las advertencias y las instrucciones importantes de seguridad que aparecen en este manual no tienen el propósito de cubrir todas las condiciones posibles que podrían ocurrir. Debe usarse sentido común, precaución y cuidado cuando se instale, se realice mantenimiento o se opere el refrigerador.

Siempre comuníquese con el distribuidor, concesionario, agente de servicio o fabricante para los asuntos relacionados con problemas o condiciones que no entienda.

RECONOZCA LOS SÍMBOLOS, LAS PALABRAS Y LAS ETIQUETAS DE SEGURIDAD

⚠ PELIGRO

PELIGRO—Riesgos inminentes que **CAUSARÁN** lesiones personales graves o la muerte.

⚠ ADVERTENCIA

ADVERTENCIA—Riesgos o prácticas inseguras que **PODRÍAN** causar lesiones personales graves o la muerte.

⚠ PRECAUCIÓN

PRECAUCIÓN—Riesgos o prácticas inseguras que **PODRÍAN** causar lesiones personales menores o daños materiales o del producto.

⚠ PELIGRO

Para reducir el riesgo de lesiones o la muerte, siga las precauciones básicas, incluyendo las siguientes:

IMPORTANTE: Los niños atrapados y asfixiados en refrigeradores no es cosa del pasado. Los refrigeradores que se arrumban o abandonan; aun cuando sea "sólo por unos cuantos días", continúan representando un peligro. Si desecha un refrigerador viejo, sírvase seguir las siguientes instrucciones para ayudar a prevenir un accidente.

Antes de tirar su refrigerador o congelador viejo:

- > Qúitele las puertas.
- > Déjele las repisas puestas para que los niños no puedan meterse con facilidad.

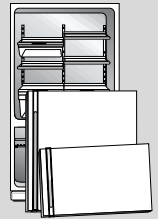

⚠ ADVERTENCIA

Para evitar el riesgo de incendio, descarga eléctrica, lesiones graves o la muerte cuando use el refrigerador, siga estas precauciones básicas:

1. Lea todas las instrucciones antes de usar el refrigerador.
2. Observe todos los códigos y reglamentos locales.
3. Asegúrese de seguir las instrucciones de conexión a tierra.
4. Consulte a un electricista calificado si no está seguro que el aparato está conectado a tierra correctamente.
5. **NO** lo conecte a tierra en una tubería de gas.
6. **NO** lo conecte a tierra en una tubería de agua fría.
7. El refrigerador está diseñado para funcionar en una línea separada de 103 a 126 voltios, 60 ciclos. **NO** modifique la clavija del cordón eléctrico. Si la clavija no cabe en el tomacorriente, haga que un electricista calificado instale uno apropiado.
8. **NO** use un adaptador de dos clavijas, un cordón de extensión ni una tira de enchufes de energía.
9. **NO** quite la etiqueta de advertencia del cordón eléctrico.
10. **NO** altere los controles del refrigerador.
11. **NO** repare ni reemplace ninguna pieza del refrigerador ni trate realizar ningún tipo de servicio, a menos que se recomiende específicamente en las instrucciones de mantenimiento del usuario. **NO** intente darle servicio si no entiende las instrucciones o si se requiere un mayor nivel de destreza personal.
12. Siempre desconecte el refrigerador del suministro eléctrico antes de realizar algún tipo de servicio. Desconecte el cordón eléctrico sujetando la clavija, no el cordón.
13. Instale el refrigerador de acuerdo con las instrucciones de instalación. Todas las conexiones de agua, energía eléctrica y conexión a tierra deben cumplir con los códigos locales y debe realizarlas personal con licencia cuando se requiera.
14. Mantenga el refrigerador en buenas condiciones. El golpear o dejar caer el refrigerador puede dañar la unidad o causar un mal funcionamiento o goteras. Si se daña, haga que un técnico calificado de servicio lo revise.
15. Reemplace las clavijas y los cordones eléctricos desgastados.
16. Siempre lea y siga las instrucciones del fabricante de almacenamiento y ambiente ideal para los artículos que se almacenarán en el refrigerador.

CONSERVE ESTAS INSTRUCCIONES

INSTALACIÓN DEL REFRIGERADOR

Estas instrucciones tienen la finalidad de ayudarlo con la instalación de su unidad. Amana no puede hacerse responsable por una instalación incorrecta.

¿CÓMO MIDO UN HUECO PARA ASEGURARME QUE QUEDE BIEN AJUSTADO?

Debe proporcionarse un espacio de aire de $\frac{1}{2}$ " (1.3 cm) en la parte superior y posterior de la unidad para permitir la circulación de aire apropiada. Cuando instale la unidad, tome las medidas cuidadosamente. El sobrepiso o los recubrimientos del piso (por ejemplo, alfombras, mosaicos, pisos de madera, tapetes) podrían hacer el espacio más pequeño de lo que pensaba.

Podría obtenerse algo de espacio usando el procedimiento de nivelación bajo **Cómo nivelar el refrigerador**.

IMPORTANTE: Si la unidad se va a instalar en un hueco en donde la parte superior del refrigerador estará completamente cubierta, use dimensiones de piso a la parte superior de la parte superior de la cubierta de la bisagra para comprobar el espacio libre correcto.

CÓMO TRANSPORTAR LA UNIDAD

Siga estos consejos cuando mueva la unidad a su ubicación final:

- **NUNCA** transporte la unidad sobre un costado. Si no es posible transportarla verticalmente, colóquela sobre la parte posterior. Permita que la unidad permanezca en posición vertical durante 30 minutos aproximadamente antes de enchufarla para asegurar que el aceite regrese al compresor. Si enchufa la unidad inmediatamente podrían causarse daños a las piezas internas.
- Use una carretilla para electrodomésticos cuando mueva la unidad. **SIEMPRE** transporte la unidad sobre un lado, **NUNCA** por la parte posterior ni el frente.
- Proteja el acabado exterior de la unidad durante la transportación envolviendo el

gabinete en mantas o insertando almohadillas entre la unidad y la carretilla.

- Asegure firmemente la unidad a la carretilla con correas. Páselas a través de las asas siempre que sea posible. **NO LAS APRIETE DE MÁS.** Si lo hace las correas pueden dañar o abollar el acabado exterior

CÓMO SELECCIONAR LA MEJOR UBICACIÓN

Observe estos puntos cuando elija la ubicación final de la unidad:

- **NO** instale el refrigerador cerca del horno, de un radiador ni de otra fuente de calor. Si no es posible, proteja la unidad con material de gabinetes.
- **NO** lo instale en donde la temperatura baje a menos de 55° F (13° C). A esta temperatura podría funcionar mal.
- Asegúrese de que el piso esté bien nivelado. Si no lo está, coloque cuñas en las ruedas posteriores con un pedazo de madera o de otro material para cuñas.
- Para garantizar que la puerta cierre correctamente, verifique que la unidad esté nivelada con una inclinación de $\frac{1}{4}$ " (6mm) hacia atrás.

CÓMO QUITAR LAS PUERTAS Y LAS BISAGRAS

Algunas instalaciones requieren que las puertas se quiten para colocar el refrigerador en la ubicación final. Si el retiro del cajón de la retirada se requiere, vea una sección más última titulada cómo quitar e instalar el cajón de la retirada

⚠ ADVERTENCIA

Para evitar el riesgo de descargas eléctricas que puedan producir lesiones personales graves o la muerte, observe lo siguiente:

- Desconecte el suministro eléctrico al refrigerador antes de quitar las puertas. Conecte nuevamente el suministro eléctrico, solamente después de colocar nuevamente las puertas.

⚠ PRECAUCIÓN

Para evitar daños a las paredes y a los pisos, proteja el vinilo suave u otros pisos con cartón, alfombras u otros materiales protectores.

1. Desenchufe el cordón eléctrico de la fuente de energía.

2. Quite la parrilla inferior y las cubiertas del soporte inferior.

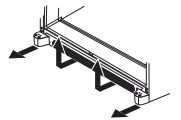

- Abra la puerta del congelador lo más posible (modelos selectos).

3. Quite la cubierta de la bisagra superior quitando el tornillo Phillips (para los modelos con el ajuste en las puertas solamente).

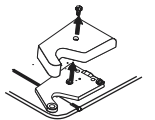

4. Quite el ajuste de la tapa de la puerta usando un destornillador Phillips (modelos con el ajuste solamente).

- Guarde los tornillos y el ajuste de la puerta para instalar más adelante.

5. Destornille los tornillos hexagonales de $\frac{5}{16}$ " de la bisagra superior para quitar la bisagra.

- Conserve todos los tornillos para usarlos después.

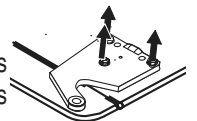

6. Quite la puerta del refrigerador. Sostenga la puerta del congelador en su lugar mientras quita el pasador de la bisagra central con un destornillador hexagonal de $\frac{5}{16}$ ".

- Conserve el pasador para usarlos después.

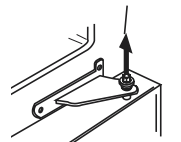

7. Quite los tornillos Phillips para quitar la bisagra central.

- Conserve todos los tornillos para usarlos después.

8. Quite la bisagra inferior o el soporte estabilizador con un destornillador hexagonal de $\frac{3}{8}$ ".

- Conserve todos los tornillos para usarlos después.

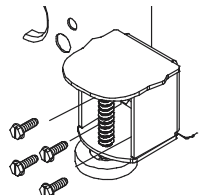

CÓMO INVERTIR LAS PUERTAS

DOORS WITH TRIM AND PANELS

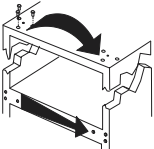
1. Realice todos los pasos que se indican en **Cómo quitar las puertas y las bisagras**.
2. Transfiera los tapones y los tornillos del gabinete al lado opuesto del gabinete. 
3. Quite los tapones del gabinete con un destornillador de hoja plana envuelta en cinta masking.
4. Quite los tornillos de entrepaño centrales con un destornillador hexagonal de 5/16".

IMPORTANTE: Cuando trabaje directamente en las puertas, colóquelas en una superficie no abrasiva protegida con toallas o alfombras para evitar dañar el acabado.

5. Localice el tope de la puerta (A) y la tapa de la puerta (B) del borde inferior de la puerta de la sección del refrigerador. Qúitelos con un destornillador Phillips.
 - Use un destornillador Phillips para la remoción y la instalación.

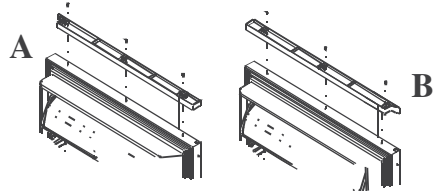

6. Quite la extensión de la puerta superior con un destornillador de cabeza hexagonal de 1/4". Voltee la extensión de la puerta (A) de manera que la esquina mellada quede hacia el interior de la puerta (B). 

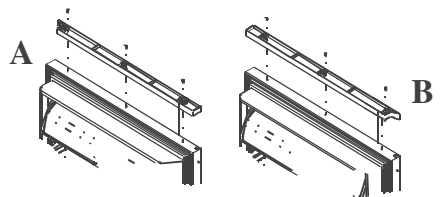

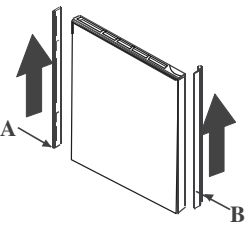
7. Quite el adorno lateral de la puerta (A) y el adorno del asa (B) de la puerta pegándole a los bordes inferiores hacia arriba con un mazo de hule blando. 

- El adorno se deslizará hacia arriba aproximadamente 3/4" y se soltará de la puerta.

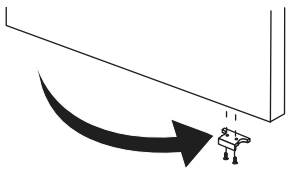
8. Vuelva a colocar la tapa de la puerta que se quitado previamente del fondo de la puerta. Instale el tope de la puerta en el lado opuesto de la puerta. 

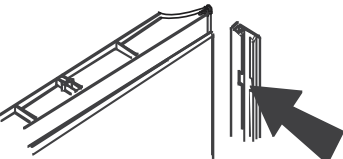
9. Localice el adorno alternativo lateral de la puerta que se adjunta con el refrigerador. Instale el adorno alineando las mallas del adorno con las lengüetas metálicas de montaje en el lado de la puerta. 

- Deslice el adorno hacia abajo hasta que se trabe en su lugar.
- Péguele hacia abajo con un mazo de hule para asegurarse que quede bien acomodado.

10. Quite la cinta de los paneles.
11. Vea **Cómo instalar y quitar las asas** para quitar y volver las asas.

CÓMO INVERTIR LAS PUERTAS

1. Realice todos los pasos que se indican en **Cómo quitar las puertas y las bisagras**.

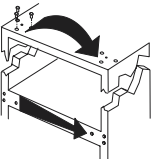
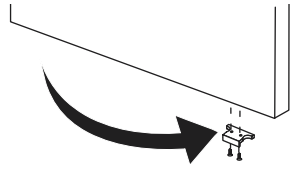
2. Transfiera los tapones y los tornillos del gabinete al lado opuesto del gabinete. 
3. Quite los tapones del gabinete con un destornillador de hoja plana envuelta en cinta masking.
4. Quite los tornillos de entrepaño centrales con un destornillador hexagonal de 5/16".
5. Transfiera el tope de la puerta al borde opuesto de la puerta con un destornillador Phillips. 

IMPORTANTE: Cuando trabaje directamente en las puertas, colóquelas en una superficie no abrasiva protegida con toallas o alfombras para evitar dañar el acabado.

6. Vea **Cómo instalar y quitar las asas para quitarlas** y volver a instalarlas.
7. Continúe con **Cómo volver a colocar las puertas y las bisagras** para montar las puertas.

⚠ PRECAUCIÓN

Para evitar daños a las paredes y a los pisos, proteja el vinilo suave u otros pisos con cartón, alfombras u otros materiales protectores.

INSTALACIÓN DEL REFRIGERADOR

CÓMO INSTALAR Y QUITAR LAS ASAS

PARA QUITAR EL ADORNO Y EL ASA DEL PANEL DE LA SECCIÓN DEL REFRIGERADOR

Podría ser necesario tener que quitar las asas cuando se quiten los paneles o cuando se invierta la puerta.

1. Quite las tapas inferior y superior de la puerta con un destornillados Phillips.

2. Quite el adorno del asa de la puerta pegándole al borde inferior hacia arriba con un mazo de hule blando.

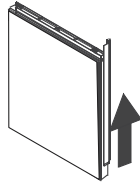

3. El adorno se deslizará hacia arriba aproximadamente $\frac{3}{4}$ " y se soltará de la puerta.

INSTALACIÓN DEL ADORNO Y ASA DEL PANEL DE LA SECCIÓN DEL REFRIGERADOR

Podría ser necesario tener que quitar las asas cuando se transporte la unidad a través de espacios estrechos, o cuando se invierta la puerta.

1. Asegúrese de que la tapa inferior de la puerta esté instalada y que la tapa superior de la puerta no esté puesta.

- Use un destornillador Phillips para la instalación y la remoción.

2. Instale el asa alineando las muescas del asa con las lengüetas de metal de montaje del lado de la puerta

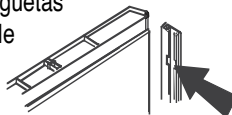

- Deslice el asa hacia abajo hasta que la pieza se trabe en su lugar.

- Péguela a la parte superior del asa con un mazo de hule para asegurarse de que quede bien acomodada.

IMPORTANTE: Si va a invertir el adorno y el panel de la puerta, use la bisagra superior alternativa adjunta de fábrica con el refrigerador.

3. Instale la tapa superior de la puerta con un destornillador Phillips.

INSTALACIÓN DE LAS ASAS MONTADAS POR EL FRENTE DE LA SECCIÓN DEL REFRIGERADOR

Si se van a instalar las asas de la sección del refrigerador por primera vez, éstas se encuentran en la parte posterior del refrigerador.

> Instale el asa sujetándola con los tornillos (T-15 Torx®*) que quitó del borde de la puerta.

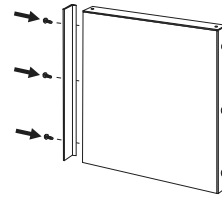

NOTA: Si va a invertir la puerta, quite los tapones de la puerta del lado opuesto de la puerta e instálelos en los orificios de los tornillos.

PARA QUITAR LAS ASAS MONTADAS EN UN LADO DE LA SECCIÓN DEL REFRIGERADOR

Podría ser necesario tener que quitar las asas cuando se transporte la unidad a través de espacios estrechos, o cuando se invierta la puerta.

> Quite el asa quitando los tres tornillos (T-15 Torx®*) del lado de la puerta

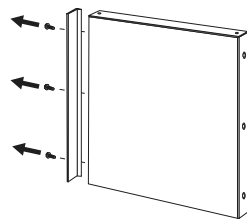

- Conserve los tornillos para volver a colocarlos después.

⚠ ADVERTENCIA

Para evitar lesiones personales o daños corporales serios de los bordes agudos, tenga mucho cuidado al quitar e instalando las asas.

LA INSTALACIÓN DE LAS ASAS DEL ACERO INOXIDABLE MONTÓ EN EL FRENTE DE LA PUERTA

1. Afloje el sujetador de la puerta en puerta con el $\frac{1}{4}$ " destornillador de tuerca hexagonal.

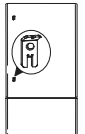

2. Localice el agujero en la base de la asa. Inserte el sujetador de la puerta en el extremo hueco de la asa.

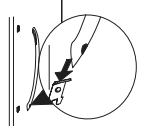

3. Inserte la tapa del sujetador superior de la puerta del excedente de la asa. Resbale la asa para arriba lo más lejos posible.

NOTA: Si la tapa de la asa no cabe el sujetador superior excesivo, afloje un sujetador más bajo más lejos hasta que el ajuste puede ser logrado.

4. Inserte el destornillador $\frac{1}{4}$ " de la tuerca hexagonal en el agujero pretaladrado en el fondo de la asa para apretar el tornillo. Inserte el enchufe del tornillo en el agujero, según lo ilustrado.



PARA QUITAR DE LAS ASAS DEL ACERO INOXIDABLE MONTÓ EN EL FRENTE DE LA PUERTA

Quitar las asas puede ser necesario al transportar la unidad a través de espacios apretados.

1. Quite el enchufe del tornillo en la base de la asa con un destornillador plano muy pequeño.

2. Inserte el $\frac{1}{4}$ " destornillador de tuerca hexagonal en el agujero pretaladrado para quitar el tornillo.

3. Resbale la manija abajo y hacia fuera quitar del sujetador de la puerta.

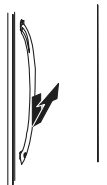

CÓMO VOLVER A COLOCAR LAS PUERTAS Y LAS BISAGRAS

1. Instale los ensambles de la bisagra.
2. Instale la bisagra central con los tornillos Phillips.
3. Instale la bisagra inferior con los tornillos hexagonales de $\frac{3}{8}$ ".
4. Instale el pasador de la bisagra del centro con un destornillador hexagonal de $\frac{5}{16}$ ".

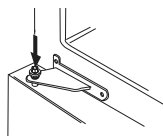

5. Coloque el lado de la bisagra de la puerta del refrigerador en el pasador de la bisagra del centro.

6. Mientras sostiene la puerta del refrigerador verticalmente, apriete la bisagra superior con un destornillador hexagonal de $\frac{5}{16}$ " y coloque de nuevo la cubierta de la bisagra (algunos modelos)

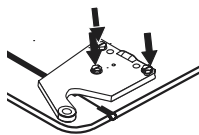

HOW TO REMOVE AND INSTALL PANELS

(EN ALGUNOS MODELOS)

⚠ ADVERTENCIA

Para evitar lesiones personales o daños materiales, el panel del refrigerador no debe pesar más de 30 libras (14 kg) y el panel del congelador no debe pesar más de 15 libras (7 kg).

- Para quitar paneles, quitar la asa de la puerta y resbalar el panel fuera del lado de la asa de la puerta.
- Instale los paneles resbalando el panel e los surcos proporcionados por el casquillo inferior de la puerta y el ajuste lateral.
- Cuando termine coloque de nuevo las asas.

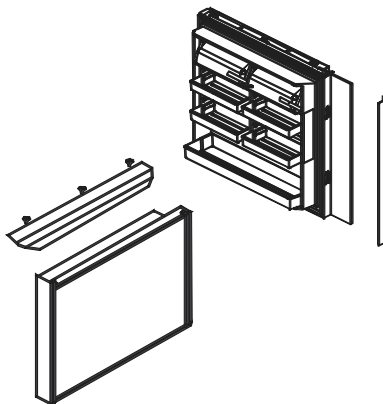

¿QUÉ SUCEDE SI VOY A INSTALAR PANELES EN RELIEVE?

Si los paneles son en relieve, deje un espacio libre mínimo de $2\frac{1}{2}$ " (A) entre el borde en relieve del panel y el asa del refrigerador.

Vea las dimensiones recomendadas para los paneles.

Panel en relieve B – 42" x 35 $\frac{5}{8}$ "
(106.7 cm x 90.5 cm)

Panel en relieve C – 23 $\frac{1}{4}$ " x 36 $\frac{1}{16}$ "
(59.1 cm x 91.6 cm)

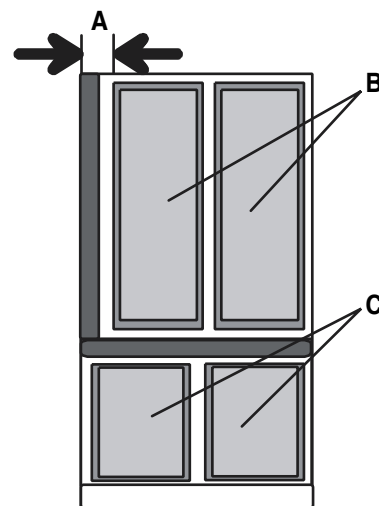

INSTALACIÓN DEL REFRIGERADOR

CÓMO QUITAR E INSTALAR EL CAJÓN DESLIZABLE

⚠ ADVERTENCIA

Para evitar descargas eléctricas que pueden causar lesiones personales graves o la muerte, desconecte la energía al refrigerador antes de quitar las puertas. Después de volver a colocar las puertas, conecte la energía.

⚠ PRECAUCIÓN

Para evitar posibles lesiones, daños materiales o al producto, se necesitarán dos personas para realizar las siguientes instrucciones.

PARA QUITAR EL CAJÓN DESLIZABLE

1. Abra el cajón completamente. Quite el tornillo Phillips de cada lado del sistema de rieles.

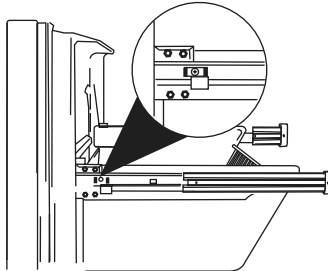

2. Quite la canasta inferior levantándola del sistema de rieles.

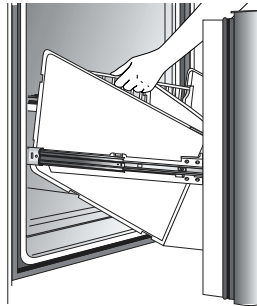

3. Saque hasta donde se pueda la canasta superior y levántela para sacarla.

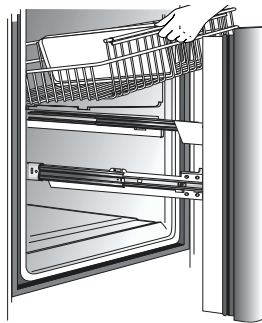

4. Levante la parte superior de la puerta para desenganchar los soportes de la puerta del sistema de rieles. Levante la puerta para quitarla.

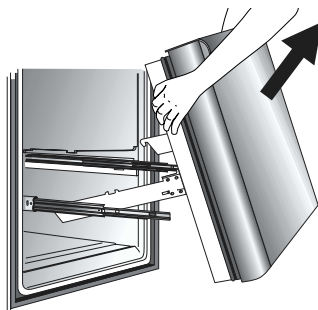

PARA INSTALAR EL CAJÓN DESLIZABLE

1. Saque completamente ambos rieles.

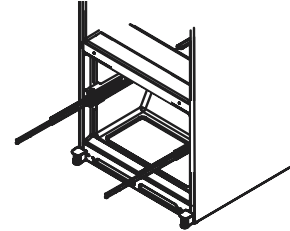

2. Ayudas del gancho de la puerta en las lengüetas del carril, según lo ilustrado. Baje la puerta abajo en la posición final.

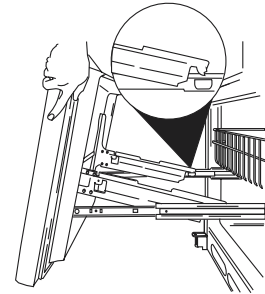

3. Con el cajón totalmente hacia afuera, inserte la canasta inferior alineando las lengüetas en ambos lados de la canasta inferior con las muescas en el ensamble del riel.

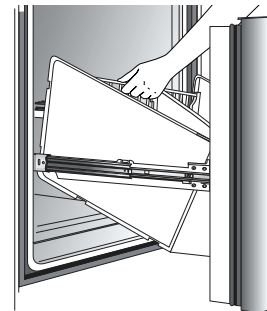

4. Deslice la canasta superior dentro de la unidad. Asegúrese de que la parte posterior de los ganchos de la canasta detrás del riel se enganchen.

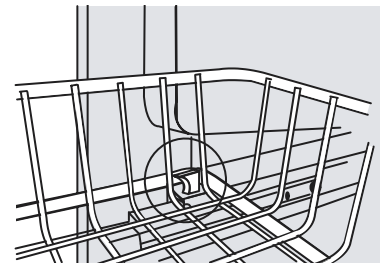

HOW TO CONNECT THE WATER SUPPLY

⚠ ADVERTENCIA

Para reducir el riesgo de lesiones o la muerte, siga las precauciones básicas, incluyendo las siguientes:

- Lea todas las instrucciones antes de instalar el dispositivo.
- NO trate de realizar la instalación si no entiende las instrucciones o si están más allá de sus niveles de capacidad personal.
- Observe todos los códigos y ordenanzas locales.
- NO realice ningún tipo de servicio en la unidad a menos que se recomiende específicamente en el Manual del propietario o en las instrucciones publicadas de reparación por el usuario.
- Desconecte la energía de la unidad antes de instalar el dispositivo.

⚠ PRECAUCIÓN

Para evitar daños materiales o lesiones posibles, siga las precauciones básicas, incluyendo las siguientes:

- Consulte a un plomero para conectar la tubería de cobre a la plomería doméstica para garantizar que cumpla con los códigos y las ordenanzas locales.
- Verifique que la presión de la válvula del agua esté entre 20 y 100 libras por pulgada cuadrada. Si se instala un filtro de agua, la presión del agua a la válvula deberá ser cuando menos a 35 libras por pulgada cuadrada.
- NO use una válvula auto perforante ni de sillín de $\frac{3}{16}$ ". Ambas reducen el flujo del agua, se obstruyen con el tiempo y pueden causar fugas si se trata de repararlas.
- Apriete las tuercas manualmente para prevenir que se tuerzan al enroscarlas. Por último apriete las tuercas con unas pinzas y una llave inglesa. No las apriete de más.
- Espere 24 horas antes de colocar la unidad en su ubicación final para revisar y corregir las posibles fugas de agua.

MATERIALES NECESARIOS

- tubería de aluminio flexible de $\frac{1}{4}$ " de diámetro externo
- Llave inglesa ajustable
- Destornillador hexagonal de $\frac{1}{4}$ "
- Válvula de cierre (requiere que se taladre un orificio de $\frac{1}{4}$ " (6mm) en el suministro de agua antes de sujetar a la válvula)

NOTA: Añada 8' (243.84 cm) de largo de tubería para que alcance el suministro del agua para que se pueda formar un anillo de servicio.

1. Cree el anillo de servicio con la tubería con mucho cuidado para evitar que la tubería se tuerza.

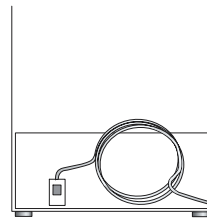

2. Quite la tapa de plástico (A) del puerto de entrada de la válvula de agua (B).
3. Coloque la tuerca de cobre (D) y el manguito (E) en el extremo del tubo de cobre según se ilustra.

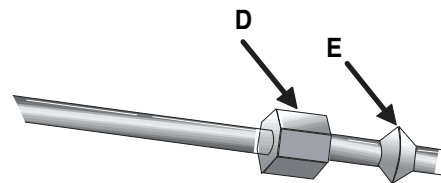

4. Coloque el extremo de la tubería de cobre dentro del puerto de entrada de la válvula de agua. Dele forma levemente a la tubería, NO LA TUERZA, de modo que la tubería entre derecha en el puerto de entrada.

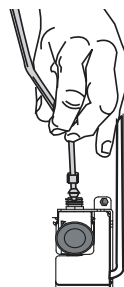

5. Deslice la tuerca de cobre sobre el manguito y atornille la tuerca en el puerto de entrada. Apriete la tuerca con la llave inglesa.

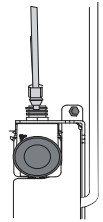

IMPORTANTE: NO la apriete de más. Podría barrerla..

6. Tire de la tubería para confirmar que la conexión esté segura. Conecte la tubería al marco con la abrazadera de la tubería de agua (F) y abra el suministro de agua. Revise si hay fugas y corrijalas, si es así.

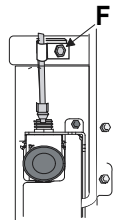

7. Vigile la conexión del agua durante 24 horas. Corrija las fugas si es necesario.

INSTALACIÓN DEL REFRIGERADOR

CÓMO NIVELAR EL REFRIGERADOR

Si su refrigerador requiere una conexión de suministro de agua para la máquina de hielos, proceda a la sección **Cómo conectar el suministro de agua** antes de nivelar el refrigerador.

⚠ PRECAUCIÓN

Para proteger las propiedades materiales o la unidad contra daños, observe lo siguiente:

- Proteja el vinilo suave u otros pesos con cartón, alfombras u otros materiales protectores.
- No use herramientas eléctricas cuando realice el procedimiento de nivelación.

MATERIALES NECESARIOS

- Destornillador hexagonal de $\frac{3}{8}$ "
- Nivel

1. Quite la parrilla del dedo del pie y las cubiertas inferiores de la bisagra (véase las instrucciones anteriores)

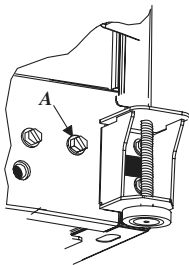

2. Gire a la izquierda y a la derecha los tornillos de ajuste (A) para levantar o bajar el frente del refrigerador.

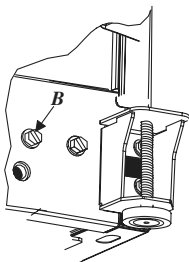

3. Gire a la izquierda y a la derecha los tornillos de ajuste (B) para levantar o bajar la parte posterior del refrigerador.

4. Rote la pierna que se estabiliza a la derecha (C) hasta firmemente contra el piso.

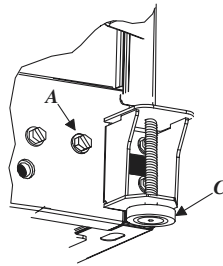

5. Dé vuelta a los tornillos de ajuste delanteros del rodillo (A) dos y tres veces a la izquierda, de modo que el peso completo de la unidad se base sobre las piernas que se estabilizan (C).

6. Con un nivel, cerciórese de frente del refrigerador es $\frac{1}{4}$ " (6 mm) o burbuja del $\frac{1}{2}$ más arriba que trasera del refrigerador.

- Vea la nivelación del paso 3 para la ayuda.

7. Sustituya la parrilla del dedo del pie y el covers del soporte. Vea las marcas encendido dentro de la parrilla del dedo del pie para asegurar la colocación apropiada.

Porción inferior rápida en lugar primero. Presione abajo en la parte superior de la parrilla hasta que la porción superior se encaja a presión hacia lugar.

CÓMO AJUSTAR LOS CONTROLES DE TEMPERATURA

Este refrigerador está diseñado para funcionar a una temperatura doméstica de 55° a 110° F (13° a 43° C). Para ajustar inicialmente la temperatura, siga los cinco pasos que se indican a continuación. Si solamente realizará una modificación a la temperatura para la unidad operativa, se necesitan solamente los pasos del 3 al 5.

1. Localice los controles del refrigerador en la parte superior del compartimiento del refrigerador y los controles del congelador en la parte superior de la sección del congelador. Ajuste ambos controles en 4.

IMPORTANTE: Ninguna de las secciones se enfriará si el control del congelador está en Off (Apagado).

2. Permita que transcurran 24 horas para que la temperatura se establezca.

3. Revise para ver si la temperatura del congelador está en 0° a 2° F (-17° a -16° C).

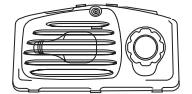

- Gire el control al siguiente número más alto si no está suficientemente frío.

- Gire el control al siguiente número más bajo si está demasiado frío. Permita que transcurran de 5 a 8 horas para que los ajustes comiencen a funcionar.

4. Revise para ver si la sección del refrigerador está de 38° a 40° F (3° a 4° C).



- Gire el control al siguiente número más alto si no está suficientemente frío.

- Gire el control al siguiente número más bajo si está demasiado frío.

- Permita que transcurran de 5 a 8 horas para que los ajustes comiencen a funcionar.

5. Repita los pasos 3 y 4 según sea necesario.

CÓMO REALIZAR UNA PRUEBA DE TEMPERATURA?

MATERIALES NECESARIOS

- 2 termómetros que midan de -5° a 50° F (-21° a 10° C)
- 2 vasos para beber

Para el congelador

- aceite vegetal en medio del congelador y continúe con el paso 3 de la sección Cómo Ajustar Los Controles De Temperatura.

IMPORTANTE: Siempre comience los ajustes de temperatura con la sección del congelador.

Para el refrigerador

- Coloque el termómetro en un vaso de agua en medio de la unidad y continúe con el paso 3 de la sección Cómo Ajustar Los Controles De Temperatura

SISTEMA DE FILTRACIÓN...

REMOCIÓN E INSTALACIÓN DEL FILTRO DE AGUA

⚠ ADVERTENCIA

ra evitar enfermedades graves o la muerte, no use la unidad en donde el agua es insegura o de calidad desconocida sin desinfectarla adecuadamente antes o después del uso del filtro.

⚠ PRECAUCIÓN

- El cartucho de desviación NO filtra el agua. Asegúrese de tener un cartucho de reemplazo disponible cuando sea necesario cambiar el cartucho.
- Si el sistema de filtración de agua se congela, cambie el cartucho del filtro.
- Si no se usa el sistema durante varios meses, y el agua tiene mal sabor u olor, enjuague el sistema surtiendo 2 a 3 vasos de agua. Si persiste el mal sabor u olor, cambie el cartucho del filtro.

INSTALACIÓN INICIAL DEL FILTRO DE AGUA

1. Quite el tapón azul del desviador y consérvelo para usarlo más adelante.

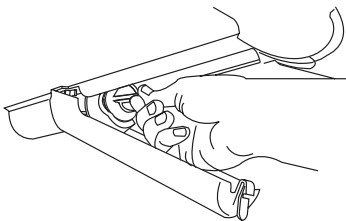

2. Quite la etiqueta de sellado del extremo del filtro e insértelo en la cabeza del filtro.
3. Gire suavemente en el sentido de las manecillas del reloj hasta que el filtro se detenga y la cubierta a presión del filtro se cierre.

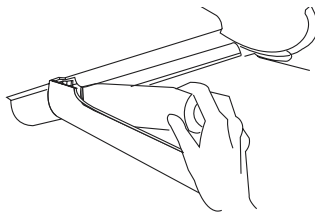

4. Reduzca las salpicaduras de agua purgando todo el aire del sistema. Deje que fluya el agua continuamente durante 2 minutos a través del surtidor hasta que el agua corra uniformemente.
 - Podría requerirse un enjuague adicional en algunos lugares en donde el agua es de mala calidad.

REEMPLAZO DEL FILTRO DE AGUA

IMPORTANTE: El aire atrapado en el sistema podría causar que se saliera el agua y el cartucho. Tenga cuidado cuando lo quite.

1. Gire el filtro en el sentido contrario al de las manecillas del reloj hasta que se suelte la cabeza del filtro.
2. Drene el agua del filtro dentro del lavabo o del inodoro, y deséchelo en la basura doméstica normal.
3. Limpie el exceso de agua de la cubierta del filtro y continúe con **Instalación inicial del filtro** de agua, pasos 2 y 3.

¿CUÁNDO DEBO CAMBIAR EL FILTRO?

La época media del reemplazo para el filtro es 3 meses.

IMPORTANTE: Las condiciones del agua y la cantidad que se use, determinarán la duración del cartucho del filtro de agua. Si el uso de agua es alto, o si el agua es de mala calidad, podría ser necesario reemplazarlo más seguido.

¿CÓMO PUEDO PEDIR UN CARTUCHO DE REEMPLAZO DEL FILTRO?

El modelo WF50 del cartucho de filtro del agua del reemplazo de Amana está disponible con los distribuidores y los servicers de Amana. Usted puede también ordenar con asuntos del consumidor de Amana usando la información sobre la cubierta de su manual.

ESTOY TRATANDO DE SURTIR AGUA PARA ENJUAGAR EL SISTEMA. ¿EN DÓNDE ESTÁ EL AGUA?

Durante el uso inicial, permita un retraso de hasta 1 a 2 minutos del surtido del agua para permitir que el tanque interno se llene.

¿QUÉ SUCEDE SI DECIDO NO USAR EL SISTEMA DE FILTRACIÓN DEL AGUA?

La característica de surtido puede usarse sin el cartucho de filtrado de agua. Si elige esta opción, vuelva a colocar el filtro con la tapa azul del desviador.

CARACTERÍSTICAS DEL ALIMENTO FRESCO

CARACTERÍSTICAS PRIMARIAS

DISPENSADOR DEL AGUA (EN ALGUNOS MODELOS)

Un dispensador del agua está situado en la pared del lado izquierdo de la sección del alimento fresco. Este diseño está para la agua fría que dispensa solamente. Un colector de aceite del agua se ha diseñado debajo del dispensador para coger goteos y derramamientos del menor de edad.

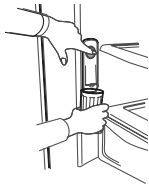

Para dispensar el agua:

- Sostenga el envase debajo de canalón y presione el cojín del dispensador.

¿CÓMO PUEDO LIMPIAR HACIA FUERA MI COLECTOR DE ACEITE DEL AGUA?

Algunos modelos ofrecen un colector de aceite construido en el piso de la sección del alimento fresco. Los derramamientos se pueden limpiar para arriba con una toalla. Puede ser requerido para limpiar el colector de aceite para quitar depósitos mineral. Estos artículos **NO SON** lavaplatos-seguros. Los colectores de aceite se pueden lavar con el jabón y agua.

IMPORTANTE: El colector de aceite no contiene un drain. Spills se debe limpiar encima de de vez en cuando para quitar el agua.

PARRILLAS INTERIORES

⚠ PRECAUCIÓN

Para evitar lesiones personales o daños materiales, observe lo siguiente:

- Verifique que la repisa esté bien asegurada antes de colocar artículos sobre ella.
- Maneje cuidadosamente las repisas de vidrio templado. Las repisas pueden quebrarse repentinamente si se estrellan, rasguñan o exponen a cambios súbitos de temperatura.

SPILLSAVER™ (EN ALGUNOS MODELOS)

Las repisas fijas Spillsaver™ controlan los derrames pequeños para limpiarlos con facilidad.

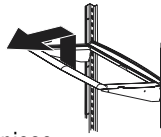

- Para quitar las repisas, levántelas y sáquelas.
- Para instalar las repisas, invierta el procedimiento anterior.

SPILLSAVER™ EASYGLIDE™ (EN ALGUNOS MODELOS)

Las repisas Spillsaver™ y EasyGlide™ cuentan con la conveniencia de poder limpiarlas con facilidad con el diseño deslizable para alcanzar los artículos en la parte posterior. Para facilitar la limpieza, la repisa de vidrio puede sacarse completamente y levantarla para sacarla del marco.

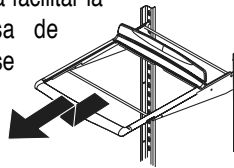

- Para quitar la repisa y el marco, vea las instrucciones para las repisas fijas Spillsaver™.

EXTENSIONES POSTERIORES DE LA REPISA

(EN ALGUNOS MODELOS)

Las extensiones posteriores de las repisas ayudan a evitar que los artículos se caigan por detrás de la repisa.

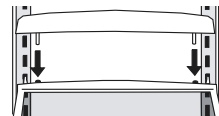

Para quitar e instalar la extensión de la repisa:

- Para quitarla, tire de la extensión hacia arriba de la parte posterior de la repisa.
- Para instalarla, inserte los postes de la extensión de la repisa en los orificios del marco de la repisa.

ALMACENAJE EN LA PUERTA

CENTRO DE LÁCTEOS

El centro de lácteos ofrece un práctico almacén para artículos como mantequilla, yogur, queso, etc. Este compartimiento es ajustable localizado en la puerta. Puede moverse a diferentes lugares para satisfacer las necesidades individuales.

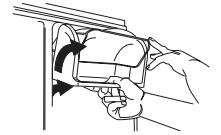

- Para quitarlo, abra la puerta de lácteos, tire hacia arriba e inclínelo para sacarlo.
- Para instalarlo, invierta el procedimiento anterior.

RECIPIENTES DE LA PUERTA

Los recipientes de la puerta se ajustan para cumplir con las necesidades individuales de almacenamiento.

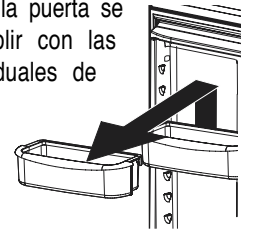

- Para quitarlos, deslice el recipiente hacia arriba y tire en forma recta hacia afuera.
- Para instalarlos, invierta el procedimiento anterior.

SUJETADOR DE LA PUERTA

Los sujetadores de la puerta se quitan para facilitar la limpieza.

- Para quitarlo, deslice el sujetador hacia arriba y tire de él hacia afuera.
- Para instalarlo, invierta el procedimiento anterior.

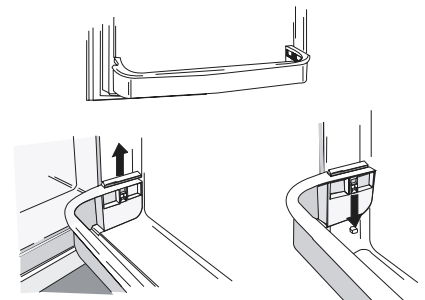

ACCESORIOS

ALMOHADILLAS DE AGARRE

(EN ALGUNOS MODELOS)

Las almohadillas de agarre evitan que los artículos se resbalen del recipiente de la puerta. Las almohadillas pueden quitarse y son seguras para lavarse en la canasta superior de las lavadoras de platos.

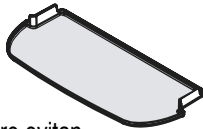

PARRILLA PARA LATAS/PORTAVINOS

(EN ALGUNOS MODELOS)

El accesorio de la parrilla para latas/portavinos se ajusta en el fondo de la mayoría de los ensamblajes de los cajones.

Las botellas de cerveza pueden acomodarse atravesadas, o puede colocarse una sola botella en el hueco del centro. Las latas también pueden almacenarse según se ilustra.

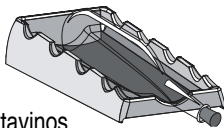

DIVISOR DE COMPARTIMIENTOS

(en algunos modelos)

El divisor se usa para organizar el compartimiento Chef's Pantry™ en varias secciones, y cuenta con una unión plegable en el borde delantero para garantizar que se ajuste bien.

Para quitar y volver a colocar el divisor:

- Para quitarlo, desenganche el divisor de la pared posterior del compartimiento, y sáquelo.

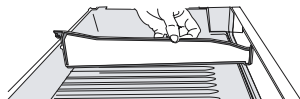

- Para instalarlo, enganche la parte posterior del divisor sobre la pared posterior del compartimiento y oprima hacia abajo hasta que la unión del frente entre a presión en su lugar.

NOTA: Para realizarlo más fácilmente, quite el compartimiento. Si no puede quitarse, saque el cajón hasta donde tope.

CAJONES CON CLIMA CONTROLADO

CAJÓN CONTROLADO DE LA HUMEDAD

Las subsistencias más quebradizas del cajón producen fresco más de largo proveiendo de un ambiente humedad ajustable.

Controles:

Los controles más quebradizos regulan la cantidad de humedad en el cajón más quebradizo. Utilice el ajuste low (bajo) para el producto con las pieles externas. Utilice el high (alto) ajuste para el producto frondoso

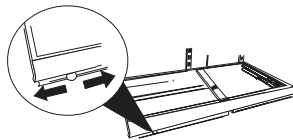

Para quitar e instalar los cajones:

- Para quitar el cajón, saque el cajón hasta donde tope. Incline la parte delantera del cajón y sáquelo en forma recta.
- Para instalarlo, inserte el cajón dentro de los rieles del marco y empújelo en su lugar.

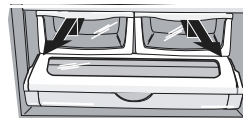

CAJÓN DE TEMPERATURA CONTROLADA

Chef's Pantry™

El sistema Chef's Pantry™ proporciona un cajón con control de temperatura variable que mantiene el compartimiento hasta a 5° F (3° C) más frío que la temperatura del refrigerador. Este cajón puede usarse para bandejas grandes de fiesta, carnes frías y quesos o bebidas.

Controles:

El control del cajón Chef's Pantry™ regula la temperatura del aire en el cajón. Ajuste el nivel del control en cold (frío) para proporcionar una temperatura normal de refrigerador. Use el ajuste coldest (más frío) para carnes o para carnes frías y quesos.

NOTA: El aire frío dirigido al cajón Chef's Pantry™ puede reducir la temperatura del refrigerador. Podría ser necesario ajustar el control del refrigerador.

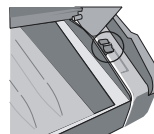

Para quitar e instalar la despensa:

- Para quitar el cajón, levante la tapa y saque el cajón a la extensión completa. Inclínelo encima del frente de la despensa y saque recto.
- Para instalar, empujar los carriles del deslizamiento del metal a la parte posterior de la unidad. Coloque el cajón sobre los carriles y resabile el cajón detrás hasta que cae en lugar.

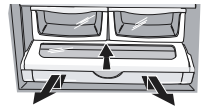

¿CÓMO QUITO EL MARCO DE CRISTAL Y MÁS QUEBRADIZO SI DESEO LIMPIARLO?

1. Quite los cajones como se indica anteriormente.
2. Coloque la mano debajo del marco para empujar el vidrio desde abajo. Levante el vidrio.
3. Levante el marco de los rieles del recubrimiento del refrigerador.
4. Para instalarlo, repita las instrucciones anteriores en orden inverso.

¿QUÉ PUEDO HACER PARA PROLONGAR LA VIDA DE LAS VERDURAS Y FRUTAS?

Observe las reglas siguientes cuando almacene verduras y frutas en los cajones crisper de humedad controlada:

- **NO** lave las verduras y frutas antes de colocarlas en los cajones. La humedad que se añade en los cajones puede causar que las verduras y frutas se echen a perder más rápido.
- **NO** forre los cajones crispers con toallas de papel. Éstas retienen la humedad.
- Siga cuidadosamente las instrucciones de control. El no ajustar los controles correctamente podría echar a perder las verduras y frutas.

Vea la tabla siguiente para que le asista con los controles:

LOW (Bajo)

- coliflor
- calabacitas
- manzanas
- uvas
- maíz
- pepinos
- naranjas

HIGH (Alto)

- lechuga
- apio
- espárragos
- brócoli
- espinacas
- raíces germinadas
- repollo
- hierbas frescas

CARACTERÍSTICAS DE LA SECCIÓN DEL CONGELADOR

CARACTERÍSTICAS PRINCIPALES

⚠ PRECAUCIÓN

Para evitar daños materiales, observe lo siguiente:

- **NO** fuerce el brazo de la máquina de hielo hacia abajo ni hacia arriba.
- **NO** coloque ni almacene nada en la caja de almacenamiento de hielo.

MÁQUINA AUTOMÁTICA DE HIELO

(EN ALGUNOS MODELOS)

Uso de la máquina de hielos por primera vez

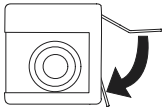
1. Verifique que la caja de hielos esté en su lugar y que el brazo de la máquina esté hacia abajo. 
2. Después de que la sección del congelador llegue a 0° a 2° F (-18° a -17° C), la máquina de hielo se llena de agua y comienza a funcionar.
3. Deje que transcurran 24 horas aproximadamente después de la instalación para recibir la primera ración de hielos.
4. Deseche la producción de hielo de las primeras 12 horas de funcionamiento para verificar que el sistema esté libre de impurezas.

Instrucciones de funcionamiento

1. Verifique que la caja de los hielos esté en su lugar y que el brazo de la máquina esté hacia abajo.
2. Después de que la sección del congelador llegue a 0° a 2° F (-18° a -17° C), la máquina se llena con agua y comienza a funcionar. Usted tendrá una ración completa de hielo en 3 horas aproximadamente.
3. Pare la producción de hielo levantando el brazo de la máquina hasta que se escuche un clic. 
4. La máquina permanecerá apagada hasta que se mueva el brazo de la máquina a la posición down (hacia abajo).

CAJONES

CANASTAS DE CAJÓN DESLIZABLE

(EN ALGUNOS MODELOS)

(En la ilustración se separó el cajón del ensamble de la puerta para ofrecer mayor claridad visual.)

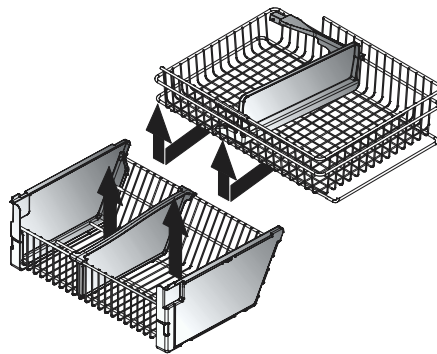

Para quitar y volver a colocar la canasta superior:

- Quite la canasta sacándola hasta que tope y levantándola.
- Coloque de nuevo la canasta deslizándola dentro del compartimiento superior del congelador.

Para quitar y volver a colocar la canasta inferior:

- Quite la canasta levantándola de las guías de los rieles.
- Coloque de nuevo la canasta colocándola dentro de las guías de los rieles.

⚠ PELIGRO

Para prevenir la trampa del niño o el riesgo asfixia accidental, **NO** quite el divisor en la cesta superior del congelador.

ACCESORIOS

DIVISOR DE LA CANASTA INFERIOR

(EN ALGUNOS MODELOS)

El divisor de la canasta inferior ofrece la opción de organizar el área de la canasta en secciones.

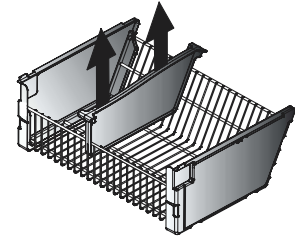

Para quitar y colocar de nuevo el divisor:

- Para quitarlo, saque el divisor hacia arriba en forma recta.
- Para instalarlo, enganche las esquinas superiores del divisor sobre las ranuras horizontales de la canasta.

CONSEJOS Y CUIDADO

CÓMO LIMPIAR LA UNIDAD

⚠ ADVERTENCIA

Para evitar descargas eléctricas que pudieran causar lesiones personales graves o la muerte, desconecte la energía del refrigerador antes de limpiarlo. Después de la limpieza, conecte la energía.

⚠ PRECAUCIÓN

Para evitar lesiones personales o daños materiales:

- Lea y siga las instrucciones del fabricante con todos los productos limpiadores.
- No coloque los recipientes, las repisas ni los accesorios en la lavavajillas. Podrían estrellarse o deformarse.

AREA	NO USE	UTILICE...
Puertas y exterior texturizado Interior del gabinete	<ul style="list-style-type: none"> ➤ Limpiadores abrasivos ni fuertes ➤ Amoniaco ➤ Blanqueador de cloro ➤ Detergentes ni solventes concentrados ➤ Almohadillas para tallar de textura metálica ni de plástico 	<ul style="list-style-type: none"> ➤ Use 4 cucharadas (60 mililitros) de bicarbonato de sodio disuelto en 1 litro de agua jabonosa tibia. ➤ Limpie las superficies con agua limpia tibia y seque inmediatamente para evitar manchas de agua.
Puertas y exterior de acero inoxidable IMPORTANTE: <i>Los daños al acabado de acero inoxidable debido al uso inadecuado de productos de limpieza o productos no recomendados no están cubiertos bajo ninguna garantía</i>	<ul style="list-style-type: none"> ➤ Limpiadores abrasivos ni fuertes ➤ Amoniaco ➤ Blanqueador de cloro ➤ Detergentes ni solventes concentrados ➤ Almohadillas para tallar de textura metálica ni de plástico ➤ Productos con base de vinagre ➤ Limpiadores con base cítrica 	<ul style="list-style-type: none"> ➤ Use agua jabonosa tibia y un paño o esponja suave y limpios, ➤ Enjuague las superficies con agua tibia limpia y seque inmediatamente para evitar las manchas de agua.
Empaques de la puerta	<ul style="list-style-type: none"> ➤ Limpiadores abrasivos o fuertes ➤ Almohadillas para tallar de textura metálica ni de plástico 	
Serpentín del condensador Quite la parrilla inferior para obtener acceso		<ul style="list-style-type: none"> ➤ Use la boquilla de la manguera de una aspiradora.
Parrilla de la salida del ventilador del condensador Vea la parte posterior del refrigerador		<ul style="list-style-type: none"> ➤ Use la boquilla de la manguera de una aspiradora con el aditamento de cepillo.
Accesorios Repisas, recipientes, cajones, etc.	<ul style="list-style-type: none"> ➤ Una lavadora de platos 	<ul style="list-style-type: none"> ➤ Siga las instrucciones de instalación y remoción de la sección de la característica apropiada. ➤ Permita que los artículos se ajusten a la temperatura ambiente. ➤ Diluya un detergente suave y use un paño o esponja limpio para la limpieza. ➤ Use un cepillo con cerdas de plástico para acceder los resquicios. ➤ Enjuague las superficies con agua limpia y tibia. ➤ Seque el vidrio y limpie los artículos inmediatamente para evitar las manchas de agua.

CONSEJOS Y CUIDADO, CONT.

¿QUÉ LIMPIADORES RECOMIENDA AMANA PARA EL PRODUCTO DE ACERO INOXIDABLE?

Amana tiene disponible para la compra un limpiador (Pieza No. 31960801) mediante nuestra división de Asuntos del Cliente.

Para obtener esto o una lista de otros productos de limpieza recomendados, comuníquese con el departamento de Asuntos del Cliente de Amana usando la información de la portada del Manual del propietario.

¿CÓMO ELIMINO LOS MALOS OLORES DEL REFRIGERADOR?

1. Saque todos los alimentos.
2. Desconecte el refrigerador.
3. Limpie los siguientes artículos usando las instrucciones correspondientes en la sección Cómo limpiar la unidad:
 - Paredes, piso y techo del interior del gabinete.
 - Cajones, repisas y empaques de acuerdo con las instrucciones de esta sección.
4. Tenga especial cuidado para limpiar todos los resquicios de la superficie realizando los pasos siguientes:
 - Diluya un detergente suave y cepille la solución en los resquicios usando un cepillo de cerdas de plástico.
 - Déjelo reposar durante 5 minutos.
 - Enjuague las superficies con agua tibia. Seque las superficies con un paño limpio y seco.
5. Lave y seque todas las botellas, los recipientes y los frascos. Deseche los artículos echados a perder o caducados.
6. Envuelva o almacene los alimentos que despiden malos olores en recipientes herméticos para evitar que regresen los malos olores.
7. Conecte la energía y vuelva a colocar los alimentos en el refrigerador.
8. Después de 24 horas, verifique si el olor se ha eliminado.

Si continúa oliendo mal...

1. Quite los cajones y colóquelos en la repisa superior del refrigerador.
2. Empaque las secciones del refrigerador y del congelador, incluyendo las puertas, con hojas arrugadas de periódico en blanco y negro.

3. Coloque carbones al azar en los periódicos arrugados en los compartimientos del refrigerador y del congelador.
4. Cierre las puertas y déjelo reposar durante 24 a 48 horas.

CÓMO AHORRAR AL MÁXIMO POR LA ENERGÍA

- > Evite llenar demasiado las repisas del refrigerador. Esto reduce la eficacia en circulación de aire alrededor de los alimentos y causa que el refrigerador funcione más tiempo.
- > Evite añadirle demasiados alimentos calientes a la unidad a la vez. Esto sobrecarga los compartimientos y retrasa la velocidad de enfriamiento.
- > No use papel aluminio, encerado ni toallas de papel como recubrimiento para las repisas. Esto reduce el flujo de aire y causa que la unidad funcione menos eficientemente.
- > Un congelador que está lleno dos tercios funciona más eficientemente.
- > Ubique el refrigerador en la parte más fresca de la habitación. Evite las áreas donde entre la luz del sol directamente, las que estén cerca de los ductos de calefacción, registradoras u otros electrodomésticos que generan calor. Si esto no es posible, aisle el exterior usando una sección de gabinete o una capa adicional de aislante.
- > Consulte la sección de los controles de temperatura en el manual del propietario para encontrar los ajustes de control recomendados.
- > Limpie los empaques de la puerta cada tres meses de acuerdo con las instrucciones de limpieza del manual del propietario. Esto garantizará que la puerta selle correctamente y que la unidad funcione más eficazmente.
- > Dedique el tiempo para organizar los artículos en el refrigerador a fin de reducir el tiempo que la puerta esté abierta.
- > Asegúrese de que la puerta cierre bien nivelando la unidad según se indica en el manual del propietario.
- > Limpie los serpentines del condensador como se indica en el manual del propietario cada tres meses. Esto aumentará la eficiencia de energía y el rendimiento de enfriamiento.

CÓMO QUITAR Y REEMPLAZAR LOS FOCOS

⚠ ADVERTENCIA

Para evitar el choque eléctrico que puede causar daños corporales o muerte severos, energía de la desconexión al refrigerador antes de substituir la bombilla. Después de substituir la bombilla, conecte la energía.

⚠ PRECAUCIÓN

Para evitar daños corporales o daños materiales, observe el siguiente:

- > Permita que la bombilla se refresque.
- > Use los guantes al substituir la bombilla.

Sección del refrigerador

1. Deslice la coraza hacia atrás del compartimiento para liberarla del ensamble del foco. 
2. Quite los focos.
3. Reemplácelos con focos para electrodomésticos **de no más de 40 vatios**.

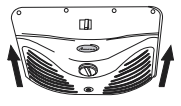
4. Vuelva a colocar la cubierta del foco insertando las lengüetas en la coraza del foco dentro de los orificios en cada lado del ensamble del foco. Deslice la coraza hacia el frente de la unidad hasta que se trabe en su lugar. **NO** fuerce la coraza más allá del punto de trabado. Hacerlo podría dañar la coraza del foco. 

Sección del congelador

1. Oprima las lengüetas posteriores (A) de la cubierta del foco y sáquela en forma recta. 
2. Quite el foco.
3. Coloque de nuevo el foco con uno para electrodoméstico **de no más de 40 vatios**.
4. Inserte las lengüetas superiores (B) de la cubierta del foco dentro del recubrimiento del refrigerador e introduzca la porción posterior sobre el ensamble del foco.

DIAGNÓSTICO DE AVERÍAS

Los refrigeradores modernos tienen características nuevas y son más eficientes respecto a la energía. El aislante de espuma es muy eficiente en cuanto a la energía y tiene capacidades aislantes excelentes, sin embargo, el aislante de espuma no absorbe el ruido. Como resultado, ciertos ruidos podrían parecer raros. Con el tiempo, estos ruidos se harán familiares. Consulte esta información antes de llamar para solicitar servicio.

PROBLEMA	CAUSA POSIBLE	SOLUCIÓN
Chasquidos	➤ El control del congelador (A) chasquea al arrancar o detener el compresor.	➤ Funcionamiento normal
	➤ El cronómetro de descongelación (B) suena como un reloj eléctrico y suena al entrar y salir del ciclo de descongelación.	➤ Funcionamiento normal
Aire silbando o soplando	➤ El ventilador del congelador (C) y del condensador (D) hacen este ruido mientras están funcionando.	➤ Funcionamiento normal
Sonido de hervido o burbujeo	➤ El evaporador (E) y el refrigerante de intercambio de calor (F) hacen este ruido mientras fluyen.	➤ Funcionamiento normal
Sonido de golpeteo	➤ Los cubos de hielo de la máquina de hielos (en algunos modelos) hacen este ruido al caer en el recipiente del hielo (G).	➤ Funcionamiento normal
Ruido de vibración	➤ El compresor (H) hace un ruido pulsante mientras funciona.	➤ Funcionamiento normal
	➤ El refrigerador no está bien nivelado.	➤ Vea Instrucciones de instalación para obtener los detalles de cómo nivelar la unidad.
Ruido de zumbido	➤ La válvula (I) de conexión de la máquina de hielos (en algunos modelos) zumba cuando la máquina se llena de agua.	➤ Funcionamiento normal
Ruido de tarareo	➤ La máquina de hielo (J) está en la posición "on" (encendida) sin la conexión del agua.	➤ El ruido se detiene al levantar el brazo de la máquina de hielos a la posición "off" (apagada). Vea la sección Máquina automática de hielos.
	➤ El compresor (H) puede hacer un ruido susurrante de alta frecuencia mientras funciona.	➤ Funcionamiento normal
Ruido de algo que sopla o salta	➤ El calentador de descongelación (K) sopla, truena o salta cuando funciona.	➤ Funcionamiento normal

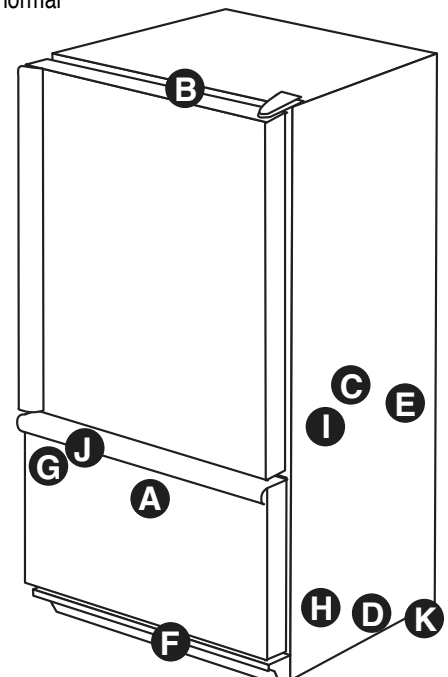

DIAGNÓSTICO DE AVERÍAS, CONT.

FUNCIONAMIENTO

PROBLEMA	CAUSA POSIBLE	SOLUCIÓN
El control del congelador y los focos están encendidos, pero el compresor no funciona	El refrigerador está en la modalidad de descongelación.	Funcionamiento normal. Espere 40 minutos para ver si el refrigerador arranca de nuevo.
La temperatura del cajón crisper no está suficientemente fría	Los ajustes del control están demasiado bajos.	Vea la sección del cajón des frutas y verduras para ajustar los controles.
	Los controles del congelador están demasiado bajos.	Vea la sección de los controles en el manual del propietario para saber cómo ajustar los controles.
	El cajón está mal acomodado.	Vea la sección del cajón crisper para verificar la colocación del cajón.
El refrigerador no funciona	El refrigerador no está conectado.	Conecte la unidad.
	El control del congelador no está encendido.	Vea la sección de los controles en el manual del propietario.
	El fusible está fundido, o el cortacircuitos necesita restablecerse.	Reemplace los fusibles fundidos. Revise el cortacircuitos y restablézcalo si es necesario.
	Ocurrió una interrupción eléctrica.	Llame a la compañía eléctrica para informar acerca de la interrupción.
El refrigerador sigue sin funcionar	La unidad está funcionando mal.	Desenchufe el refrigerador y cambie los alimentos a otra unidad. Si no tiene otra unidad disponible, coloque hielo seco en la sección del congelador para conservar los alimentos. La garantía no cubre la pérdida de alimentos. Comuníquese con el departamento de servicio para que le ayuden.
La temperatura de los alimentos está demasiado fría	Los serpentines del condensador están sucios.	Limpie de acuerdo con las instrucciones de limpieza del manual del propietario.
	Los controles del refrigerador o del congelador están muy altos.	Vea la sección de los controles en el manual del propietario para saber cómo ajustar los controles.
La temperatura de los alimentos no está suficientemente fría	La puerta no cierra correctamente.	El refrigerador no esté bien nivelado. Vea la sección Cómo nivelar el refrigerador para obtener los detalles de cómo nivelar la unidad. Verifique que los empaques sellen bien. Límpielos si es necesario, de acuerdo con las instrucciones de limpieza del manual del propietario. Revise si hay obstrucciones internas que causan que la puerta no cierre completamente (por ejemplo, cajones mal cerrados, cajas de hielo, recipientes demasiado grandes o mal puestos, etc.)
	Tienen que ajustarse los controles.	Vea la sección de los controles en el manual del propietario para que le ayude con cómo ajustar los controles.
	Los serpentines del condensador están sucios.	Limpie de acuerdo con las instrucciones de limpieza en el manual del propietario.
	La parrilla de aire posterior está obstruida.	Revise la posición de los alimentos en el refrigerador para asegurarse que la rejilla no esté obstruida. Las rejillas de aire posteriores están localizadas debajo de los cajones crisper.
	La puerta se ha abierto con frecuencia o se ha dejado abierta por períodos largos de tiempo.	Reduzca el tiempo que la puerta permanece abierta. Organice los alimentos con eficiencia para asegurar que la puerta se abra lo menos posible.
	Se añadieron recientemente los alimentos.	Deje que transcurra suficiente tiempo para que los alimentos recientemente añadidos alcancen a la temperatura del refrigerador o del congelador.
	El compartimiento está sucio o tiene alimentos que causan el mal olor.	Consulte la sección Consejos y cuidado en el manual del propietario para encontrar las instrucciones para eliminar los malos olores.
	Se forman gotas de agua afuera del refrigerador	Revise los empaques para verificar que sellen bien. Los niveles de humedad están demasiado altos. Los controles necesitan ajustarse.
Se forman gotas de agua adentro del refrigerador	Los niveles de humedad están altos o la puerta se ha abierto frecuentemente.	Vea la sección de los controles del manual del propietario para obtener ayuda sobre cómo ajustar los controles.
	Revise si los empaques sellan bien.	Reduzca el tiempo que la puerta está abierta. Organice eficientemente los alimentos para asegurarse que la puerta esté abierta el menor tiempo posible.
		Límpielos si es necesario, de acuerdo con las instrucciones de limpieza del manual del propietario.
El refrigerador o la máquina de hielo hace ruidos desconocidos y fuertes	Funcionamiento normal.	Consulte la sección de ruidos en la guía de diagnóstico de averías en el manual del propietario.

PROBLEMA	CAUSA POSIBLE	SOLUCIÓN
Los cajones des frutas y verduras no cierran bien	El contenido del cajón o la colocación de los artículos en el compartimiento alrededor podrían estar obstruyendo el cajón.	Vuelva a acomodar los alimentos y los recipientes para evitar interferencia con los cajones.
	El cajón no está en la posición correcta.	Vea la sección de los cajones des frutas y verduras para saber la colocación correcta.
	El refrigerador no está bien nivelado.	Vea la sección Cómo nivelar el refrigerador para obtener los detalles acerca de cómo nivelar la unidad.
	Los canales del cajón están sucios o necesitan tratamiento.	Limpié los canales del cajón con agua jabonosa tibia. Enjuague y seque completamente. Aplique una capa ligera de jalea de petróleo a los canales del cajón.
El refrigerador funciona demasiado frecuentemente	Las puertas se han abierto frecuentemente o se han abierto por períodos de tiempo prolongados.	Reduzca el tiempo de que la puerta permanece abierta. Organice eficientemente los alimentos para garantizar que la puerta permanezca abierta el menor tiempo posible. Permita que el ambiente interior se ajuste por el período que la puerta estuvo abierta.
	La humedad o el calor en el área alrededor están altos.	Funcionamiento normal
	Se han añadido alimentos recientemente.	Deje que transcurra suficiente tiempo para que los alimentos recientemente añadidos alcancen a la temperatura del refrigerador o del congelador.
	La unidad está expuesta a calor por el medio ambiente o electrodomésticos cercanos.	Evalúe el ambiente de la unidad. Ésta podría necesitar tener que moverse para que funcione más eficientemente.
	Los serpentines del condensador están sucios.	Límpielos de acuerdo con las instrucciones de limpieza en el manual del propietario.
	Los controles necesitan ajustarse.	Vea la sección de los controles en el manual del propietario para saber cómo ajustar los controles.
	La puerta no cierra correctamente.	El refrigerador no está bien nivelado. Vea la sección Cómo nivelar el refrigerador para obtener los detalles acerca de cómo nivelar la unidad. Revise los empaques para ver si sellan correctamente. Límpielos si es necesario, de acuerdo con las instrucciones de limpieza en el manual del propietario. Revise si hay obstrucciones internas que causan que la puerta no cierre completamente (por ejemplo, cajones mal cerrados, cajas de hielo, recipientes demasiado grandes o mal puestos, etc.)

HIELO

PROBLEMA	CAUSA POSIBLE	SOLUCIÓN
La unidad está goteando	Se utilizó tubería de plástico para terminar la conexión de agua.	Fabricantes recomienda usar tubería de cobre para la instalación. El plástico es menos durable y puede causar goteras. Fabricantes no se hace responsable de los daños materiales debidos a la instalación o conexión incorrectas del agua.
	Se instaló una válvula de agua incorrecta.	Revise el procedimiento de la conexión del agua en la sección Instrucciones de instalación. Las válvulas auto perforantes y de sillín de $\frac{3}{16}$ " causan una presión baja del agua y podrían obstruir la tubería con el tiempo. Fabricantes no se hace responsable de los daños materiales debidos a la instalación o conexión incorrectas del agua.
Se forma hielo en el tubo de entrada de la máquina de hielo	La presión del agua está baja.	La presión del agua debe estar entre 20 a 100 psi para que funcione correctamente. Se recomienda una presión mínima de 35 psi para las unidades con filtros de agua.
	La temperatura del congelador está demasiado alta.	Vea la sección de los controles en el manual del propietario para obtener ayuda sobre cómo ajustar los controles. Se recomienda que el congelador esté entre 0 a 2° F (-18 a -17° C).
El flujo de agua está más lento de lo normal	La presión del agua está baja.	La presión del agua debe estar entre 20 a 100 libras por pulgada cuadrada para que funcione correctamente. Se recomienda una presión mínima de 35 libras por pulgada cuadrada en las unidades con filtro de agua.
	Se instaló una válvula de agua incorrecta.	Revise el procedimiento de la conexión del agua en la sección Instrucciones de instalación. Las válvulas auto perforantes y de sillín de $\frac{3}{16}$ " causan una presión baja del agua y podrían obstruir la tubería con el tiempo. Fabricantes no se hace responsable de los daños materiales debidos a la instalación o conexión incorrectas del agua.

DATOS DEL FILTRO DE AGUA



HOJA DE DATOS DEL DESEMPEÑO Y ESPECIFICACIONES DEL SISTEMA CARTUCHO DEL FILTRO DE AGUA DEL REFRIGERADOR MODELO WF50

Especificaciones

Clasificación de flujo de servicio (Máxima).....	0.75 GPM (2.83 L/min)
Vida nominal de servicio Model WF50 (Máxima)	500 gallons/ 1892 litros
Temperatura máxima de operación	100° F/38° C
Requisitos mínimos de presión.....	35 psi/ 138 kPa
Temperatura mínimos de operación	33° F/1° C
Presión máxima de operación	120 psi/ 827 kPa

DATOS DE RENDIMIENTO*

Substancia	Agua afluente	Promedio afluente	% de reducción promedio	Afluente máximo	Nivel de acción máx. cont.	pH de entrada
Plomo	0.15 mg/L +/- 10%	0.001 mg/L	99.33%	0.001 mg/L	0.010 mg/L	6.5
Plomo	0.15 mg/L +/- 10%	0.002 mg/L	98.66%	0.003 mg/L	0.010 mg/L	8.5
Quiste	50,000/L cont. máx/mL	1 cont. máx/mL	99.99%	3 cont. máx/mL	> 99.95%	NC
Turbiedad	11+/-1 NTU	0.12 NTU	98.98%	0.18 NTU	0.5 NTU	NC
Lindano	0.002 mg/L +/- 10%	0.00005 mg/L	97.62%	0.00005 mg/L	0.00002 mg/L	NC
Atrazine	0.009 mg/L +/- 10%	0.0002 mg/L	97.93%	0.0006 mg/L	0.003 mg/L	NC
Chloro	2.0 mg/L +/- 10%	0.09 mg/L	95.26%	0.17 mg/L	≥75%	NC
Partícula**	at least 10,000 particles/mL	900 cont. máx/mL	99.68%	2400 cont. máx/mL	≥85%	NC
2,4-D	0.210 mg/L +/- 10%	45.45 ug/L	84.42%	100 ug/L	0.0017 mg/L	NC
Asbestos	10 ⁷ -10 ⁸ fibers; fibers >10 micrometers in length	0.16 MFL/mL	99.96%	0.16 MFL/mL	99%	NC

* Las pruebas se realizaron usando una tasa de flujo de 0.75 GPM (2.83 L/min.) y una presión máxima de 120 psi (827 kPa) bajo condiciones estándar de laboratorio, sin embargo, el rendimiento real podría variar. El Rendimiento de declaración de salud to probó y certificó NSF International.

** Clasificación de la tasa de tamaño de las partículas de prueba. Las partículas usadas fueron de 0.5 a 1 micrones.

CONDICIONES GENERALES DE USO

Lea esta hoja de datos de rendimiento y compare las capacidades de esta unidad con sus necesidades reales de tratamiento de agua.

NO use este producto en donde el agua sea microbiológicamente insegura o de calidad desconocida sin una desinfección adecuada antes o después del sistema. El sistema certificado para la reducción de quistes podría usarse en agua desinfectada que podría contener quistes filtrables.

UTILICE SOLAMENTE CON LA FUENTE DE LA AGUA FRIA. COMPRUEBE PARA SABER SI HAY CONFORMIDAD CON EL ESTADO Y LOS LEYES Y LAS REGULACIONES LOCALES.

El sistema retractable de filtración de agua usa el cartucho de reemplazo WF50 (vea la información que ordena sobre el frente de su manual). El reemplazo puntual del cartucho del filtro es esencial para tener un rendimiento satisfactorio de este sistema de filtrado. Consulte la sección correspondiente de este manual del propietario para obtener información sobre el funcionamiento general, los requisitos de mantenimiento y el diagnóstico de averías.

Este sistema ha sido probado en conformidad con ANSI/NSF 42 y 53 para la reducción de las sustancias indicadas más adelante. La concentración de las sustancias indicadas en el agua que entra al sistema se redujo a una concentración menor o igual al límite permisible para el agua que sale del sistema, según se especifica en ANSI/NSF 42 y 53.



1000 Apollo Road
Eagan, Minnesota U.S.A.
EPA EST #35917-MN-1



Probado y certificado por NSF internacional contra los estándares 42 y 53 de ANSI/NSF en los modelos W1500 y N1300 para la reducción de:

No. Estándar 42: Estético Efectos

Reducción del gusto y del olor
Reducción de la clorina
Dispositivo mecánico de la filtración
Clase 1 de la reducción de Partical

No. Estándar 53: Efectos de salud

Dispositivo químico e la reducción
Terminal de componente, atrazine, lindane y 2,4-D reducción
Dispositivo mecánico de la filtración
Reducción del quiste, de la turbiedad, y del asbesto

Departamento de Salubridad
del Estado de California

Dispositivo de tratamiento de agua
Certificado Número
01 - 1486

Fecha de emisión: 21 de septiembre del 2001
Fecha revisada: 21 de Marcha del 2002

<u>Marca y designación de modelo</u>	<u>Elementos de reemplazo</u>	<u>Capacidad nominal</u>
WF50-WI500	WF50	500 galones (1,892.5 litros)
WF50-NI300	WF50	300 galones (1,135.5 litros)
WF50-KWI500	46 9005	500 galones (1,892.5 litros)
WF50-KNI300	46 9005	300 galones (1,135.5 litros)
OWF50-WI500	OWF51	500 galones (1,892.5 litros)
OWF50-NI300	OWF51	300 galones (1,135.5 litros)

Fabricante: PentaPure Incorporated

Los dispositivos de tratamiento de agua lista dos en este certificado han cumplido con los requisitos de prueba de acuerdo con la Sección 116830 del Código de Seguridad y Salud para los siguientes contaminantes relacionados con la salud:

Contaminantes y turbiedad microbiológicos

Esporas

Contaminantes orgánicos

Atrazina
Lindano

Contaminantes inorgánicos oradiológicos

Asbestos
Plomo

Flujo de servicio nominal: 0,75

GARANTÍA DEL REFRIGERADOR AMANA

Primer año

Amana Appliances reemplazará, sin cargo alguno, cualquier pieza que se compruebe defectuosa debido a la mano de obra o los materiales.

Segundo al quinto año

Amana Appliances reemplazará, sin cargo alguno, cualquier componente del sistema sellado (compresor, condensador, evaporador y tubería de conexión interna) y reparará cualquier recubrimiento del compartimiento de alimentos (excluyendo el recubrimiento de la puerta) que estén defectuosos debido a la mano de obra o los materiales.

Limitaciones de la garantía

- Comienza a partir de la fecha original de compra
- Excluye los cartuchos nuevos y de repuesto del filtro de agua y de aire (si está equipado con sistema de filtración). Los cartuchos originales y de repuesto están garantizados sólo por 30 días, solamente las piezas, contra defectos de material o mano de obra.
- El servicio debe realizarlo un técnico autorizado de Amana.
- Los daños debidos al envío y manejo no está cubierto bajo esta garantía.

La garantía queda anulada si

Las reparaciones son causadas por lo siguiente:

- Se borra de la placa el número de serie.
- El producto se usa para fines comerciales, de alquiler o renta.
- El producto tiene defectos o daños causados por accidente, alteración, conexión a un suministro eléctrico inadecuado, incendio, inundación, rayos u otra condición fuera del control de Amana.
- El producto se instaló o usó incorrectamente.

EN NINGÚN CASO AMANA APPLIANCES SE HARÁ RESPONSABLE DE DAÑOS EMERGENTES NI INCIDENTALES INCLUSO LA PÉRDIDA DE ALIMENTOS.

Esta garantía le otorga derechos legales específicos y usted podría tener otros que varían de un estado a otro. Por ejemplo, algunos estados no permiten la exclusión ni la limitación de los daños emergentes ni incidentales, de modo que esta exclusión podría no corresponder a su caso.

RESPONSABILIDAD DEL PROPIETARIO

- Proporcionar prueba de compra (recibo de compra).
- Proporcionar cuidado y mantenimiento normales. Reemplazar los artículos que deben reemplazarse para los cuales hay instrucciones en el manual del propietario.
- Facilitar el acceso al producto para darle servicio.
- Pagar los costos del servicio especial por los servicios realizados fuera de las horas normales de trabajo del técnico.
- Pagar por las visitas de servicio relacionadas con la instalación y el uso del producto.

Amana Appliances Factory Service

1-800-628-5782 dentro de EE.UU.

Para obtener más información, comuníquese con:

Amana Appliances Consumer Services

Amana Appliances

2800 220th Trail

Amana, Iowa 52204 EE.UU.

1-800-843-0304 dentro de EE.UU.

1-866-587-2002 au Canada

www.amana.com

Manuel de l'utilisateur

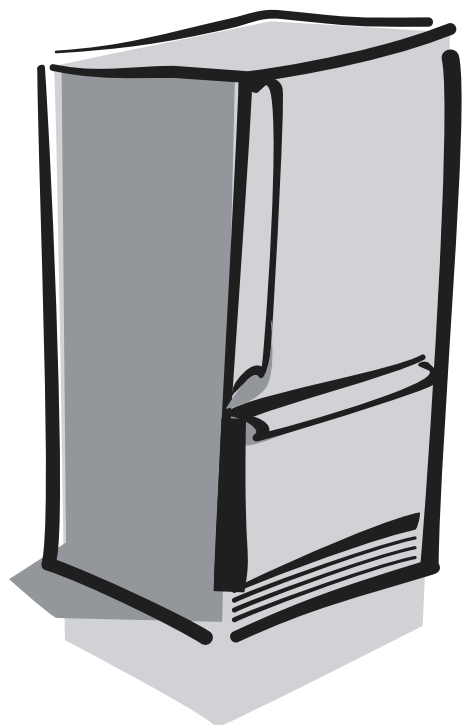

Combiné réfrigérateur- congélateur

**Vous désirez commander des pièces et des accessoires?
Vous avez des questions?**

Contactez-nous, en fournissant les numéros de modèle et de série, à :

Consumer Affairs Department

Amana Appliances

2800 - 220th Trail

Amana, Iowa 52204

Téléphone : 1(800)843-0304 en dehors des États-Unis

1(866)587-2002 au Canada

Internet: [http:// www.amana.com](http://www.amana.com)

Conserver ce manuel pour référence ultérieure.

Conservez ce guide et le coupon de caisse ensemble en lieu sûr dans l'éventualité où des réparations sous garantie s'avèreraient nécessaires.

Table des matières

Introduction	46
Renseignements importants concernant votre sécurité	47
Mise en service de votre réfrigérateur	48
Démontage des portes et des charnières.....	48
Inversion des portes	49
Démontage et pose des poignées	50
Comment enlever et installer des panneaux	51
Pose des portes et des charnières	51
Retrait et mise en place du bac coulissant.....	52
Raccordement à l'alimentation en eau	53
Mise de niveau du réfrigérateur	54
Réglage des thermostats	54
À propos du système de filtration	55
Éléments du compartiment pour produits frais	56
Éléments principaux	56
Tablettes intérieures	56
Rangements de la porte.....	56
Accessoires	56
Bacs à environnement contrôlé	57
Bacs de rangement.....	57
Éléments du compartiment congélateur	58
Éléments principaux	58
Tiroirs	58
Accessoires	58
Conseils et entretien	59
Nettoyage de l'appareil	59
Retrait et remplacement des ampoules.....	60
Dépannage	61
Données sur le filtre à eau.....	64
Garantie	66

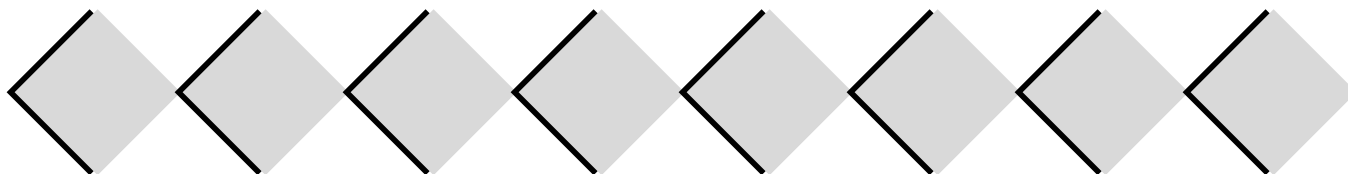

MERCI D'AVOIR ACHETÉ UN RÉFRIGÉRATEUR AMANA !

Veillez lire attentivement ce manuel de l'utilisateur, où vous trouverez des renseignements sur l'entretien de votre réfrigérateur.

Veillez remplir la carte d'enregistrement et la retourner dans les plus brefs délais. Si vous ne trouvez pas la carte d'enregistrement, veuillez appeler le service à la clientèle d'Amana.

Toute prestation de garantie doit être assurée par un prestataire agréé. Amana recommande également de contacter un prestataire agréé pour toute réparation qui s'avère nécessaire après l'expiration de la garantie. Pour connaître l'adresse d'un prestataire de service après-vente agréé, appelez le **1-800-NAT-LSVC (1-800-628-5782)**. Vous pouvez également nous contacter sur le Web à **www.amana.com**.

Lorsque vous contactez Amana, veuillez donner les renseignements ci-dessous. Ceux-ci sont fournis sur la plaque signalétique qui se trouve au plafond du compartiment pour produits frais.

Numéro de modèle _____

Numéro P _____

Numéro de série _____

Date d'achat _____

Nom du magasin _____

Adresse du magasin _____

Numéro de téléphone du magasin _____

PROGRAMME DE GARANTIE PROLONGÉE ASURE™

Amana Appliances offre une protection à long terme pour ce réfrigérateur. Le **programme de garantie prolongée Asure™**, qui couvre les pièces fonctionnelles, la main-d'œuvre et les frais de déplacement, est spécialement conçu pour compléter la solide garantie Amana. Pour de plus amples renseignements, veuillez appeler le **1(800) 528-2682** ou nous contacter à **www.amana.com**.

AVANT D'APPELER LE SERVICE DE DÉPANNAGE

Si quelque chose vous semble inhabituel, consultez la section « Dépannage » avant d'appeler le service après-vente. Cette section est conçue pour vous aider à résoudre les problèmes qui pourraient se poser avant d'appeler le service de dépannage.

VOTRE APPAREIL PRÉSENTE-T-IL DES ÉLÉMENTS DIFFÉRENTS?

Ce manuel couvre les différents éléments que comportent les appareils de cette gamme. Si votre réfrigérateur n'est pas doté de toutes les options présentées, bon nombre d'entre elles peuvent être commandées auprès de notre service à la clientèle, dont les coordonnées apparaissent sur la couverture de ce manuel.

RENSEIGNEMENTS IMPORTANTS CONCERNANT VOTRE SÉCURITÉ

CE QU'IL FAUT SAVOIR SUR LES CONSIGNES DE SÉCURITÉ

Les mises en garde et les consignes de sécurité indiquées dans ce manuel ne visent pas à couvrir toutes les situations et conditions susceptibles de se présenter. Il est indispensable de faire preuve de bon sens, de prudence et d'attention dans la mise en service, l'entretien ou l'utilisation du réfrigérateur.

Contactez toujours le magasin où l'appareil a été acheté, le distributeur, le service après-vente ou le fabricant en cas de problèmes ou de situations que vous ne comprenez pas.

APPRENEZ À RECONNAÎTRE CES SYMBOLES, MOTS ET ÉTIQUETTES RELATIFS À LA SÉCURITÉ

⚠ DANGER

DANGER—Dangers immédiats qui **RÉSULTERONT** en de graves blessures, voire le décès.

⚠ AVERTISSEMENT

AVERTISSEMENT—Dangers ou pratiques non sécuritaires qui **POURRAIENT** résulter en de graves blessures, voire le décès.

⚠ ATTENTION

ATTENTION—Dangers ou pratiques non sécuritaires qui **POURRAIENT** résulter en des blessures mineures ou des dégâts matériels.

⚠ DANGER

Pour éviter tout risque de blessure ou de décès, prendre les précautions suivantes :

IMPORTANT : Les risques d'emprisonnement et de suffocation chez les enfants ne sont pas phénomènes du passé. Les vieux réfrigérateurs abandonnés sont encore dangereux, même s'ils sont entreposés pour «quelques jours seulement». Pour se défaire d'un vieux réfrigérateur, lire les instructions ci-dessous afin d'éviter les accidents.

Avant de jeter un vieux réfrigérateur ou congélateur :

- > Démonter les portes.
- > Laisser les tablettes en place pour que les enfants ne puissent pas facilement entrer à l'intérieur.

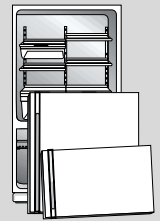

⚠ AVERTISSEMENT

Pour réduire les risques d'incendie, d'électrocution, de blessures graves, voire de décès au cours de l'utilisation du réfrigérateur, prendre les précautions suivantes :

1. Lire toutes les consignes avant d'utiliser le réfrigérateur.
2. Respecter tous les codes et règlements locaux.
3. Suivre les consignes de mise à la terre.
4. Demander à un électricien qualifié de vérifier si cet appareil a été correctement mis à la terre.
5. **NE PAS** raccorder à un tuyau d'alimentation en gaz.
6. **NE PAS** raccorder à un tuyau d'eau froide.
7. Le réfrigérateur est conçu pour fonctionner sur une prise séparée de 103 à 126 V, 15 A, 60 cycles. **NE PAS** modifier la fiche du cordon d'alimentation. Si la fiche ne convient pas à la prise de courant, faire installer une prise adéquate par un électricien qualifié.
8. **NE PAS** utiliser d'adaptateur à deux broches, de rallonge ou de barrette de raccordement.
9. **NE PAS** enlever l'étiquette de mise en garde du cordon d'alimentation.
10. **NE PAS** modifier les pièces de commande internes de l'appareil.
11. **NE PAS** réparer ou remplacer toute pièce du réfrigérateur à moins que cela ne soit spécifiquement recommandé dans le manuel du propriétaire ou les consignes de réparation à l'intention de l'utilisateur. **NE PAS** chercher à réparer l'appareil si les consignes ne sont pas comprises ou si cela va au-delà des compétences.
12. Toujours débrancher le réfrigérateur avant de procéder à une réparation. Débrancher le cordon d'alimentation en saisissant la fiche et non le cordon.
13. Installer le réfrigérateur conformément aux consignes de mise en service. Tous les raccordements d'eau, d'électricité et de mise à la terre doivent être conformes aux codes locaux et effectués par du personnel qualifié si nécessaire.
14. Garder le réfrigérateur en bon état de fonctionnement. Lorsqu'il a été échappé ou heurté, le réfrigérateur peut être endommagé ou il peut s'ensuivre une fuite ou un mauvais fonctionnement. En cas de dommages, demander à un technicien qualifié de vérifier l'état du réfrigérateur.
15. Remplacer les cordons d'alimentation usés et/ou les fiches desserrées.
16. Toujours lire et suivre les consignes idéales de rangement du fabricant pour les articles à ranger dans le réfrigérateur.

CONSERVER CES CONSIGNES

MISE EN SERVICE DE VOTRE RÉFRIGÉRATEUR

Ces explications sont fournies pour vous aider dans la mise en service de votre appareil. Amana ne pourra être tenue responsable d'une mise en service fautive.

COMMENT SE MESURE L'ESPACE OÙ SERA PLACÉ LE RÉFRIGÉRATEUR?

Un dégagement de 13 mm doit être laissé au haut et à l'arrière de l'appareil pour permettre une circulation d'air suffisante. Mesurer soigneusement lors de la mise en service. Un support de revêtement de sol ou un revêtement de sol (moquette, carrelage, plancher, tapis) pourront rendre l'ouverture plus petite que prévu.

Il est possible de gagner de l'espace en utilisant la méthode de mise de niveau indiquée sous **Mise de niveau du réfrigérateur**.

IMPORTANT : Si l'appareil est placé dans un renfoncement où le dessus est complètement encastré, utiliser les dimensions allant du plancher au haut du couvre-charnière pour s'assurer qu'il y a un dégagement suffisant.

TRANSPORT DE L'APPAREIL

Suivre ces conseils pour placer l'appareil à son emplacement final.

- **NE JAMAIS** transporter l'appareil couché sur le côté. S'il n'est pas possible de le transporter debout, le coucher sur le dos. Une fois remis debout, ne pas le brancher avant 30 minutes pour permettre à l'huile de retourner dans le compresseur. S'il est branché immédiatement, les composants internes pourront se trouver endommagés.
- Utiliser un diable pour déplacer l'appareil. **TOUJOURS** faire reposer le côté de l'appareil contre le diable, **JAMAIS** l'avant ni l'arrière.
- Protéger le fini extérieur pendant le transport en l'enveloppant dans des couvertures ou en insérant un matériau faisant coussin entre l'appareil et le diable.
- Fixer l'appareil solidement sur le diable. Autant que possible, faire passer les sangles dans les poignées. **NE PAS** trop serrer. Des sangles trop serrées pourraient laisser une indentation ou endommager le fini extérieur.

SÉLECTION D'UN EMPLACEMENT OPTIMUM

Observer les points suivants lors du choix de l'emplacement final de l'appareil :

- **NE PAS** placer le réfrigérateur près d'un four, d'un radiateur ou de toute autre source de chaleur. Si cela n'est pas possible, créer un écran entre l'appareil et la source de chaleur à l'aide d'un pan de matériau utilisé pour les armoires.
- **NE PAS** placer l'appareil dans un endroit où la température descend au-dessous de 13° C car son fonctionnement pourrait être affecté.
- S'assurer que le plancher est de niveau. Si ce n'est pas le cas, placer, sous les roulettes arrière, une cale en contreplaqué ou autre matériau de ce type.
- Pour assurer une bonne fermeture de la porte, vérifier que l'appareil est 6 mm plus bas à l'arrière qu'à l'avant lors de la mise de niveau

DÉMONTAGE DES PORTES ET DES CHARNIÈRES

Dans certains cas, les portes doivent être démontées pour permettre la mise en place du réfrigérateur à son emplacement final.

⚠ AVERTISSEMENT

Pour éviter tout risque d'électrocution, qui pourrait provoquer de causer des blessures graves, voire le décès, observer les points suivants :

- Débrancher le réfrigérateur de l'alimentation avant de démonter les portes. Le rebrancher une fois les portes remontées uniquement.

⚠ ATTENTION

Pour éviter d'abîmer les murs ou le revêtement de sol, protéger les planchers en vinyle souple ou autre revêtement de sol à l'aide de carton, de moquette ou d'autre matériau protecteur.

1. Débrancher le cordon d'alimentation de l'alimentation électrique.
2. Enlever la grille de ventilation et le ou les couvre-supports du bas de l'appareil

- Ouvrir la porte du congélateur (certains modèles) au maximum.

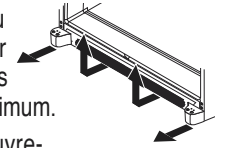

3. Enlever le couvre-charnière supérieur après avoir enlevé la vis cruciforme (modèles sans équilibre de port seulement).

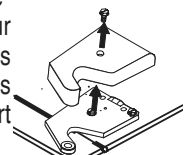

- Mettre la vis et le couvre-charnière de côté pour le remontage.

4. Enlever l'équilibre de porte du dessus de la porte à l'aide d'un tournevis Phillips (Modèles avec l'équilibre de porte seulement).

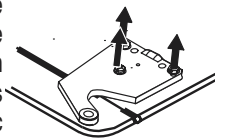

- Gardez les vis et l'équilibre de porte pour l'installation postérieure.

5. Enlever la charnière supérieure après avoir dévissé les vis à six pans de 5/16".

- Gardez les vis et charnière pour l'installation postérieure.

6. Enlever la porte de la broche de charnière centrale.
7. Retirer la broche de charnière centrale à l'aide d'un tourne-écrou hexagonal de 5/16".

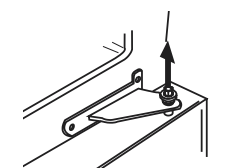

- Mettre la broche de côté pour le remontage.

8. Enlever la charnière centrale après avoir retiré les vis cruciformes.

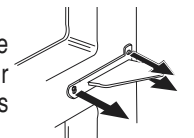

- Mettre toutes les vis et la charnière central pour le remontage.

9. Enlever la charnière inférieure ou le support de stabilisation à l'aide d'un tourne-écrou hexagonal de 5/8".

- Mettre toutes les vis de côté et la charnière inférieure pour le remontage.

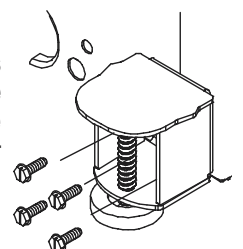

MISE EN SERVICE DE VOTRE RÉFRIGÉRATEUR

INVERSION DES PORTES

1. Suivre les étapes indiquées sous Démontage des portes et des charnières.
2. Transférer les obturateurs et les vis de l'armoire de l'autre côté de l'armoire.
3. Enlever les obturateurs à l'aide de la pointe d'un tournevis à lame plate recouverte de ruban cache.
4. Enlever les vis du meneau central à l'aide d'un tourne-écrou hexagonal de $\frac{5}{16}$ ".

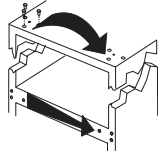

IMPORTANT: Pour travailler directement sur les portes, mettre celles-ci sur une surface non abrasive protégée de serviettes ou de moquette pour éviter d'en abîmer le fini.

5. L'arrêt localisez de porte (A) et le chapeau de porte (B) sur le rebord inférieur de la porte de nourriture fraîche. Enlevez avec un tournevis Phillips.



- Utiliser un tournevis cruciforme pour enlever et remettre les butées..

6. Enlever le prolongement de porte supérieur à l'aide d'un tourne-écrou hexagonal de $\frac{1}{4}$ ". Le tourner dans l'autre sens (A), de façon à ce que le coin portant une encoche soit orienté vers l'intérieur de la porte (B).

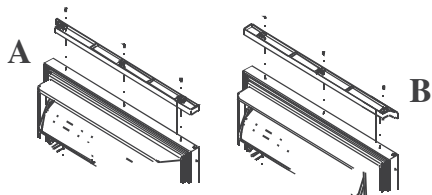

AVERTISSEMENT

Pour éviter les blessures et les dégâts matériels, fixer les panneaux décoratifs (certains modèles) solidement en place à l'aide de ruban adhésif avant de retirer la moulure du côté de la porte et la poignée.

7. Enlever la moulure sur le côté de la porte (A) et la garniture de poignée (B) de la porte en frappant les rebords inférieurs à petits coups vers le haut à l'aide d'un maillet en caoutchouc.

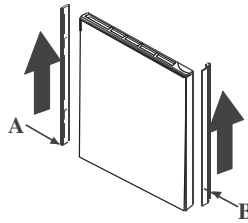

- La moulure coulisse vers le haut d'environ $\frac{3}{4}$ " et sort de la porte.

8. Remettre la bande rapportée de la porte, précédemment enlevé du fond de la porte. Monter la butée du côté opposé de la porte.

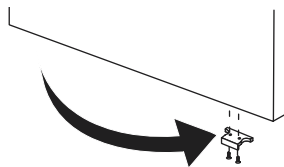

9. Localiser l'autre moulure latérale de porte expédiée avec le réfrigérateur. La poser en alignant les encoches de la moulure sur les pattes de montage métalliques sur le côté de la porte.



- Faire coulisser la moulure vers le bas jusqu'à ce qu'elle se bloque en place.
- Frapper doucement la moulure à l'aide d'un maillet en caoutchouc pour bien la bloquer en place.

10. Enlever le ruban adhésif des panneaux.
11. Voir sous Démontage et pose des poignées pour démonter et remonter les poignées.

PORTE STANDARD DE RÉFRIGÉRATEUR

1. Passer à **Démontage des portes et des charnières** pour le remontage des portes.
2. Transférer les obturateurs et les vis de l'armoire de l'autre côté de l'armoire.
3. Enlever les obturateurs à l'aide de la pointe d'un tournevis à lame plate recouverte de ruban cache.
4. Enlever les vis du meneau central à l'aide d'un tourne-écrou hexagonal de $\frac{5}{16}$ ".
5. Enlevez l'arrêt de porte de la porte de nourriture fraîche avec le tournevis Phillips.

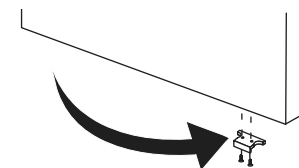
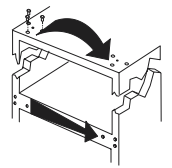

IMPORTANT: Pour travailler directement sur les portes, mettre celles-ci sur une surface non abrasive protégée de serviettes ou de moquette pour éviter d'en abîmer le fini.

6. Voir sous **Démontage et pose des poignées** pour démonter et remonter les poignées.
7. Passer à **Pose des portes et des charnières** pour le remontage des portes.

MISE EN SERVICE DE VOTRE RÉFRIGÉRATEUR, CONT.

DÉMONTAGE ET POSE DES POIGNÉES

COMMENT ENLEVER LA POIGNÉE DES PORTES DE RÉFRIGÉRATEUR AVEC L'ÉQUILIBRE ET LES PANNEAUX

Il pourra être nécessaire d'enlever la poignée pour permettre le passage de l'appareil dans un endroit étroit, pour retirer les panneaux ou pour inverser la porte.

1. Démontez les bandes rapportées supérieure et inférieure de la porte à l'aide d'un tournevis cruciforme.

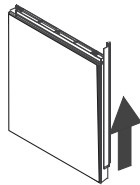

2. Retirez la moulure de la poignée de la porte en frappant le bord inférieur à petits coups vers le haut à l'aide d'un maillet en caoutchouc.
3. La moulure coulisse vers le haut d'environ 3/8" (19 mm) et sort de la porte.

POSE D'UNE POIGNÉE POUR COMPARTIMENT POUR PRODUITS FRAIS MONTÉE SUR LE CÔTÉ

Il pourra être nécessaire d'enlever la poignée pour permettre le passage de l'appareil dans un endroit étroit, pour retirer les panneaux ou pour inverser la porte.

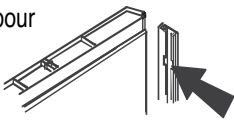

1. S'assurent le chapeau inférieur de porte est installé et le chapeau supérieur de porte est enlevé.
 - Utilisez un tournevis Phillips pour l'installation et le déplacement.
2. Monter la poignée en alignant les encoches de la poignée sur les pattes de montage métalliques sur le côté de la porte.
 - Faire coulisser la poignée vers le bas jusqu'à ce qu'elle se bloque en place.

- Frapper doucement le haut de la poignée à l'aide d'un maillet en caoutchouc pour bien la bloquer en place.

IMPORTANT: S'il s'agit d'une inversion de porte à panneaux et moulure, utiliser le deuxième haut de porte fourni avec le réfrigérateur.

3. Poser la bande rapportée supérieure à l'aide d'un tournevis cruciforme.

POSE D'UNE POIGNÉE POUR COMPARTIMENT POUR PRODUITS FRAIS MONTÉE SUR LE CÔTÉ

Poser la poignée en la fixant en place avec les vis (T-15 Torx®*) enlevées du bord de la porte.

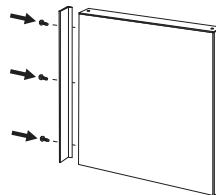

REMARQUE: Pour une inversion de porte, enlever les obturateurs du côté opposé de la porte et les insérer dans les trous de vis.

DÉMONTAGE D'UNE POIGNÉE DE COMPARTIMENT POUR PRODUITS FRAIS MONTÉE SUR LE CÔTÉ

Il pourra être nécessaire d'enlever la poignée pour permettre le passage de l'appareil dans un endroit étroit ou pour inverser la porte.

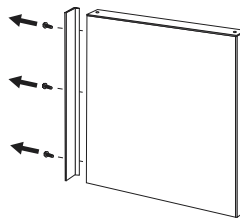

- Enlever les trois vis (T-15 Torx®*) de la poignée, puis la poignée.
- Mettre les vis de côté pour le remontage.

⚠ AVERTISSEMENT

Pour éviter le risque de blessures sérieuses à partir des bords pointus, faites très attention en enlevant et en installant des poignées.

INSTALLANT DES POIGNÉES D'ACIER INOXYDABLE ATTACHÉES À L'AVANT DE LA PORTE

1. Détachez l'agrafe de poignée avec le tournevis "I" principal de sortilège.

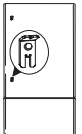

2. Trouvez le trou à la base de la poignée. Insérez l'attache inférieure de poignée dans l'extrémité creuse de la poignée.

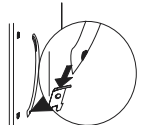

3. Insérez l'attache supérieure de poignée dans l'extrémité supérieure de la poignée creuse. Glissez la poignée vers le haut jusqu'à ce que l'ajustement de poignée soit bloqué.

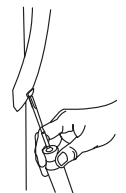

NOTE: Si le dessus de la poignée n'adapte pas l'attache supérieure finie de poignée, détachez l'attache plus loin jusqu'à ce que la tâche puisse être accomplie.

4. Insérez la clé à douille 1/4" de sortilège dans le trou à la base de la poignée. Serrez la vis. Insérez la prise de vis dans le trou de la poignée, comme illustré.

ENLEVEZ LES POIGNÉES D'ACIER INOXYDABLE SUR L'AVANT DE LA PORTE

1. Enlevez la prise de vis à la base de la poignée avec un tournevis très petit de plat-lame.
2. Insérez la clé à douille 1/4" de sortilège dans le trou perforé pour enlever la vis.
3. Glissez la poignée vers le bas et enlevez à l'extérieur la poignée de l'attache de poignée.

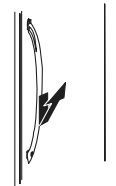

POSE DES PORTES ET DES CHARNIÈRES

1. Poser les charnières.
2. Poser la charnière centrale à l'aide de vis cruciformes.
3. Poser la charnière inférieure à l'aide de vis à six pans de $\frac{3}{8}$ ".

4. Installez la goupille de charnière centrale avec le conducteur de tête de sortilège de $\frac{5}{16}$ ".

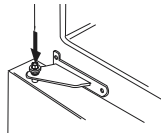

5. Installez la goupille de la charnière centrale dans le fond de la porte de réfrigérateur.

6. Tout en tenant la porte du réfrigérateur droite, serrer la charnière supérieure en place à l'aide d'un tourne-écrou hexagonal de $\frac{5}{16}$ " et remettre le couvre-charnière en place (certains modèles).

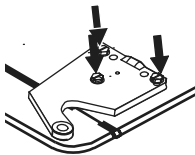

COMMENT ENLEVER ET INSTALLER DES PANNEAUX

(CERTAINS MODÈLES)

⚠ AVERTISSEMENT

Pour éviter des blessures ou des dégâts matériels, le panneau de nourriture fraîche ne devrait pas peser plus de 30 livres (14 kg) et le panneau de congélateur ne devraient pas peser plus de 15 livres (7kg).

- Pour enlever des panneaux, enlever la poignée de porte et glisser le panneau hors du côté de poignée de la porte.
- Installez les panneaux en glissant le panneau dans les cannelures fournies par le chapeau inférieur de orte et l'équilibre latéral.
- Remplacez les poignées, une fois accompli.

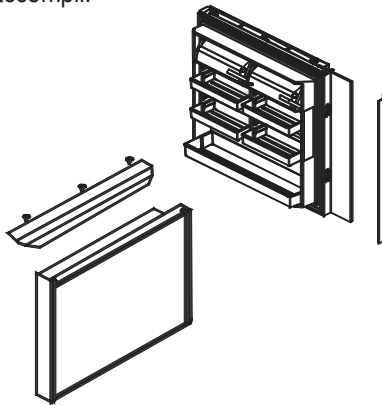

QUE SI JE SUIS INSTALLATION AUGMENTÉE LAMBRISSE?

De si des panneaux augmentés sont employés, permettez (A) le dégagement $2\frac{1}{2}$ " minimum entre le bord augmenté le panneau et la poignée.

Veillez voir les dimensions recommandées pour le panneauage.

Panneau augmenté B– $42" \times 35\frac{5}{8}"$
(106.7 cm x 90.5 cm)

Panneau augmenté C– $23\frac{1}{4}" \times 36\frac{1}{16}"$
(59.1 cm x 91.6 cm)

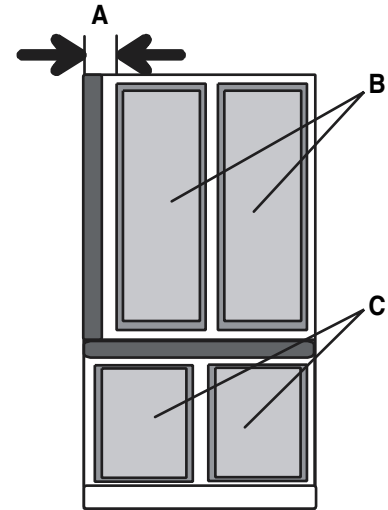

MISE EN SERVICE DE VOTRE RÉFRIGÉRATEUR

RETRAIT ET MISE EN PLACE DU BAC COULISSANT

⚠ AVERTISSEMENT

Pour éviter toute électrocution pouvant provoquer des blessures, voire le décès, débrancher le réfrigérateur de l'alimentation avant de démonter les portes. Le rebrancher une fois les portes remontées.

⚠ ATTENTION

Pour éviter d'abîmer l'appareil et les risques de blessures et de dégâts matériels, se mettre à deux pour les étapes suivantes.

RETRAIT DU BAC COULISSANT

1. Ouvrir le bac à fond. Enlever les vis cruciformes de chaque côté des rails.

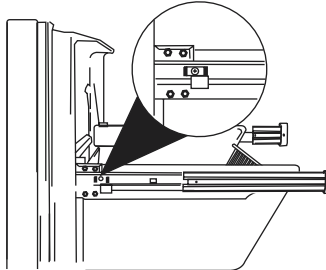

2. Enlever le panier inférieur en le soulevant des rails.

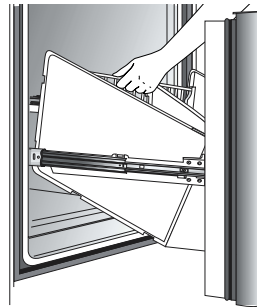

3. Ouvrir le panier supérieur à fond et l'enlever en soulevant.

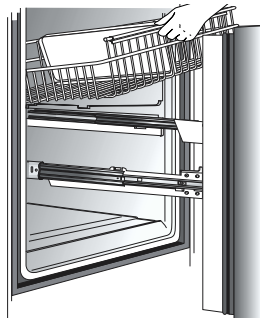

4. Soulever le haut de la porte pour décrocher les supports de porte des rails. Soulever la porte et l'enlever.

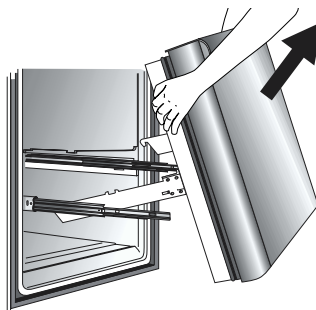

POSE DU BAC COULISSANT

1. Tirer sur les rails pour les ouvrir complètement.

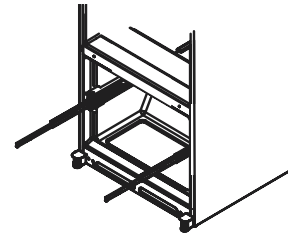

2. Accrocher les supports de porte sur les pattes des rails, tel qu'illustré, puis abaisser la porte à sa position finale.

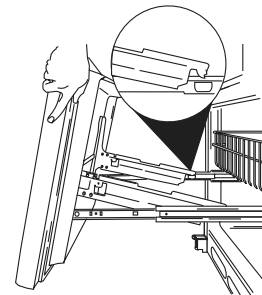

3. Le bac étant ouvert à fond, insérer le panier inférieur en alignant les pattes de chaque côté du panier sur les encoches dans les rails.

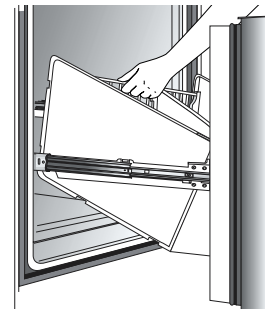

4. Coulisser le panier supérieur dans l'appareil. S'assurer que l'arrière du panier est accroché derrière l'arrêt de glissière.

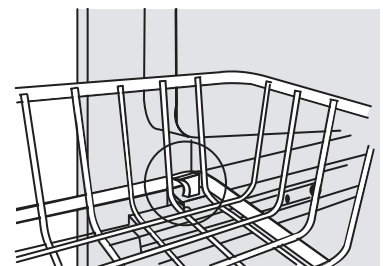

RACCORDEMENT À L'ALIMENTATION EN EAU

⚠ AVERTISSEMENT

Pour réduire les risques de blessure, voire de décès, prendre des précautions élémentaires, notamment les suivantes :

- Lire la totalité des consignes de montage avant de poser l'appareil.
- NE PAS essayer de réaliser le raccordement si les consignes de montage n'ont pas été comprises ou si elles exigent des aptitudes d'un niveau trop élevé.
- Observer tous les codes et règlements locaux.
- NE PAS réparer l'appareil, sauf s'il s'agit d'une réparation spécifiquement recommandée dans le manuel de l'utilisateur ou dans les instructions de réparation publiées par le fabricant.
- Débrancher le réfrigérateur de l'alimentation électrique avant la pose du dispositif.

⚠ ATTENTION

Pour éviter tout risque de dégâts matériels, respecter les points suivants :

- Consulter un plombier pour raccorder la tubulure en cuivre à la canalisation d'eau du logement afin d'assurer la conformité aux codes et règlements locaux.
- Vérifier que la pression d'eau à l'électrovanne se situe entre 138 et 689 kPa. Avec un filtre à eau, la pression doit être d'un minimum de 241 kPa.
- NE PAS utiliser de vannes à étrier de 4,8 mm ni autoperceuses. Elles réduisent le débit d'eau, se bouchent au fil du temps et peuvent provoquer des fuites lorsqu'on essaie de les réparer.
- Serrer les écrous à la main pour éviter de foirer le filetage. Finir de les serrer à l'aide de pinces et de clés. Ne pas trop serrer.
- Attendre 24 heures avant de mettre l'appareil à son emplacement final afin de pouvoir vérifier s'il y a des fuites et de les réparer.

MATÉRIEL NÉCESSAIRE

- Tubulure en cuivre flexible d'un diamètre extérieur de ¼" (6 mm)
- Robinet d'arrêt (il faudra percer un trou de ¼" dans la canalisation d'eau pour le fixer en place)
- Clé à molette
- Tourne-écrou hexagonal de ¼"

REMARQUE: Ajouter 2,4 m à la longueur de la tubulure pour permettre de créer une boucle de service.

1. Créer une boucle de service avec la tubulure en veillant à ne pas la plier.

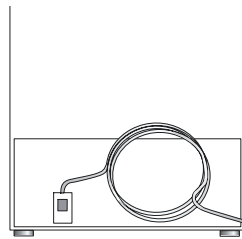

2. Enlever le capuchon en plastique de l'orifice d'arrivée d'eau de l'électrovanne.

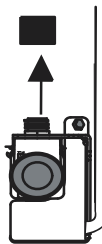

3. Mettre un écrou en laiton (A) et un manchon (B) sur l'extrémité de la tubulure de cuivre tel qu'illustré.

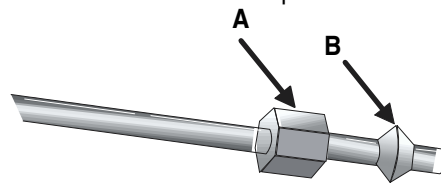

4. Insérer l'extrémité de la tubulure en cuivre dans l'orifice d'arrivée d'eau de l'électrovanne. Façonner légèrement la tubulure SANS PLIER, de façon à ce que la tubulure aille directement dans l'orifice d'arrivée d'eau.



5. Glisser l'écrou en laiton sur le manchon et visser l'écrou dans l'orifice d'arrivée d'eau. Serrer l'écrou à la clé.

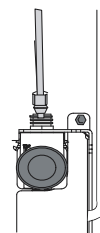

IMPORTANT: NE PAS trop serrer sous peine de foirer le filetage.

6. Tirer sur la tubulure pour confirmer qu'elle est solidement en place. Fixer la tubulure au châssis à l'aide d'un collier (C) et ouvrir l'eau. Vérifier qu'il n'y a pas de fuites et les réparer s'il y a lieu.

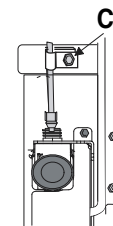

7. Surveiller les raccords pendant 24 heures. Réparer les fuites s'il y a lieu.

MISE EN SERVICE DE VOTRE RÉFRIGÉRATEUR

MISE DE NIVEAU DU RÉFRIGÉRATEUR

Si votre réfrigérateur est équipé d'un distributeur de glace et doit être raccordé à l'alimentation en eau, passer à **Raccordement à l'alimentation en eau** avant de mettre le réfrigérateur de niveau.

⚠ ATTENTION

Protéger le plancher et le réfrigérateur en observant les points suivants :

- Protéger les revêtements de sol ou autres surfaces avec du carton, des tapis ou d'autres matériaux protecteurs.
- Ne pas utiliser d'outils électriques pour effectuer la mise de niveau.

MATÉRIEL NÉCESSAIRE

- Tourne-écrou hexagonal de 3/8"
- Level

1. Enlever la grille de ventilation et les couvre-supports inférieurs.
2. Tourner les vis de réglage de droite et de gauche (A) pour lever ou abaisser l'avant du réfrigérateur.

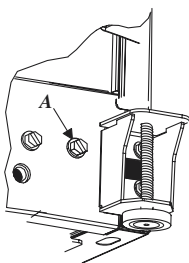

3. Tourner les vis de réglage de droite et de gauche (B) pour lever ou abaisser l'arrière du réfrigérateur.

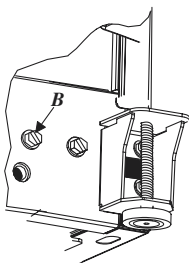

4. Tourner le pied de stabilisation (C) dans le sens horaire jusqu'à ce qu'il repose fermement sur le plancher.
5. Une fois les étapes ci-dessus effectuées, tourner les vis de réglage (A) 2 ou 3 fois dans le sens anti-horaire, de façon à ce que le poids de l'appareil repose sur les pieds de stabilisation (C).

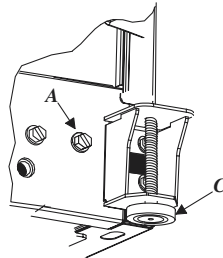

6. S'assurer, à l'aide d'un niveau, que l'avant du réfrigérateur est 1/4" (6 mm) ou 1/2 bulle plus haut que l'arrière.
7. Remettre la grille de ventilation et le(s) couvre-support(s) en place. Se guider sur les repères à l'intérieur de la grille de ventilation pour la remettre correctement en place.

Commencer par enclencher le bas de la grille en place. Appuyer sur le haut de la grille en direction du bas jusqu'à ce qu'elle s'enclenche en place.

RÉGLAGE DES THERMOSTATS

Ce réfrigérateur est conçu pour fonctionner à une température ambiante de 13° à 43 °C. Pour le réglage de température initial, suivre les cinq étapes ci-dessous. Pour faire une simple modification du réglage de la température d'un réfrigérateur déjà en fonction, seules les étapes 3 à 5 sont nécessaires.

1. Localiser le thermostat du réfrigérateur et du congélateur sur la paroi supérieure gauche du réfrigérateur et régler ces deux thermostats sur 4.

IMPORTANT: Ni l'un ni l'autre compartiment ne fonctionne si le thermostat du congélateur est sur Off (arrêt).

2. Laisser la température se stabiliser pendant 24 heures.

3. Vérifier si la température du congélateur se situe entre -17° et -16 °C.

- Tourner le thermostat sur le chiffre suivant si la production de froid est insuffisante.
- Tourner le thermostat sur le chiffre précédent si la production de froid est trop importante. Prévoir 5 à 8 heures avant que le réglage ne prenne effet.

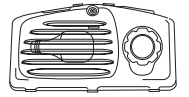

4. Vérifier si la température du réfrigérateur se situe entre 3° et 4 °C.

- Tourner le thermostat sur le chiffre suivant si la production de froid est insuffisante.
- Tourner le thermostat sur le chiffre précédent si la production de froid est trop importante.
- Prévoir 5 à 8 heures avant que le réglage ne prenne effet.



5. Répéter les étapes 3 et 4 en fonction des besoins

COMMENT VÉRIFIE-T-ON LA TEMPÉRATURE À L'AIDE DES THERMOSTATS ?

MATÉRIEL NÉCESSAIRE

- 2 thermomètres d'une capacité de mesure de -21° à 10 °C
- 2 verres

Congélateur

- Mettre le thermomètre dans un verre d'huile végétale au milieu du congélateur et passer à l'étape 3 de la section **Réglage des thermostats**.

IMPORTANT: En raison de la conception de l'appareil, toujours commencer le réglage de la température par le compartiment congélateur.

Réfrigérateur

- Mettre le thermomètre dans un verre d'eau au milieu du réfrigérateur et passer à l'étape 3 de la section **Réglage des thermostats**.

À PROPOS DU SYSTÈME DE FILTRATION...

DÉMONTAGE ET POSE DU FILTRE À EAU

⚠ AVERTISSEMENT

Pour éviter toute maladie grave, voire le décès, ne pas utiliser l'appareil dans un endroit où la qualité de l'eau est douteuse sans l'avoir désinfectée correctement, que ce soit en amont ou en aval du filtre.

⚠ ATTENTION

- La cartouche de dérivation NE filtre PAS l'eau. S'assurer de posséder une cartouche de recharge à portée de main lorsque le filtre doit être changé.
- Si le système de filtration d'eau a gelé, remplacer la cartouche du filtre.
- Si le système n'a pas été utilisé pendant plusieurs mois et que l'eau présente une odeur ou un goût désagréable, évacuer le système en faisant couler 2 à 3 verres d'eau. Si le goût ou l'odeur désagréable persistent, changer la cartouche du filtre.

MISE EN SERVICE INITIALE DU FILTRE À EAU

1. Enlever le capuchon de dérivation bleu et le conserver pour usage ultérieur.

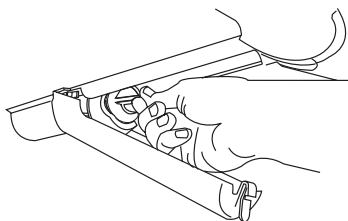

2. Enlever l'étiquette de scellage de l'extrémité du filtre et l'insérer dans la tête du filtre.
3. Faire tourner doucement dans le sens horaire jusqu'à ce que le filtre arrête et enclencher le couvercle du filtre pour le fermer.

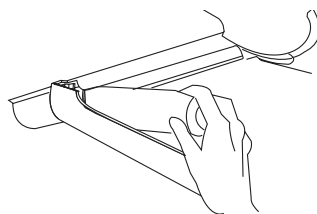

4. Réduire les éclaboussures en éliminant l'air du système. Faire couler l'eau sans arrêt dans le distributeur pendant 2 minutes jusqu'à ce qu'elle coule de façon stable.
 - Il pourra falloir faire couler l'eau plus longtemps si l'alimentation en eau est de piètre qualité.

REMPLACEMENT DU FILTRE À EAU

IMPORTANT: L'air qui demeure coincé dans le système peut déloger la cartouche et faire gicler l'eau. Agir avec prudence au moment du démontage.

1. Tourner le filtre dans le sens antihoraire jusqu'à ce qu'il se dégage de la tête du filtre.
2. Faire écouler l'eau du filtre dans l'évier et mettre au rebut.
3. Essuyer l'excédent d'eau dans le couvercle du filtre et procéder aux étapes 2 et 3 de la **Mise en service initiale du filtre à eau.**

QUAND LE FILTRE DOIT-IL ÊTRE CHANGÉ ?

Le moment moyen de remplacement pour le filtre de l'eau est de 6 mois.

IMPORTANT: Le type d'eau et sa consommation déterminent la durée de vie de la cartouche du filtre à eau. Si une grande quantité d'eau est utilisée, ou si l'eau est de piètre qualité, il pourra falloir changer la cartouche plus souvent.

COMMENT SE PROCURE-T-ON UNE CARTOUCHE DE RECHANGE ?

D'Amana® de recharge de l'eau le modèle WF50 de cartouche filtrante par est disponible de marchands d'Amana® en employant l'information sur la couverture de votre manuel.

COMMENT FAIT-ON COULER L'EAU DANS LE SYSTÈME ? OÙ EST L'EAU ?

Lors de la première utilisation, prévoir 1 à 2 minutes pour que le réservoir interne se remplisse d'eau avant de pouvoir faire couler l'eau.

QU'ARRIVE-T-IL SI LE SYSTÈME DE FILTRATION D'EAU N'EST PAS UTILISÉ ?

Le distributeur peut être utilisé sans la cartouche de filtration d'eau. Il faut alors remplacer le filtre par le capuchon de dérivation bleu.

ÉLÉMENTS DU COMPARTIMENT POUR PRODUITS FRAIS

ÉLÉMENTS PRINCIPAUX

COMMENT PEUT I NETTOYER MON CARTER DE VIDANGE DE L'EAU?

Le collecteur est conçu pour s'enlever aisément pour faciliter le nettoyage.

Le collecteur de type gobelet s'enlève en le soulevant directement de son logement.

Le collecteur peut devoir être nettoyé pour enlever de l'eau ou un dépôt de minéraux. Cet article ne va PAS au lave-vaisselle. Il peut être nettoyé à l'eau et au savon.

IMPORTANT: Le carter de vidange ne contient pas un drain. Spills doit être essuyé vers le haut d'un temps en temps pour enlever l'eau.

DISTRIBUTEUR DE L'EAU (CERTAINS MODÈLES)

Un distributeur de l'eau est situé sur le mur latéral gauche de la section de nourriture fraîche. Cette conception est pour l'eau froide distribuant seulement.

Un carter de vidange de l'eau a été conçu au-dessous du distributeur pour attraper des égouttements et des flaques de mineur.

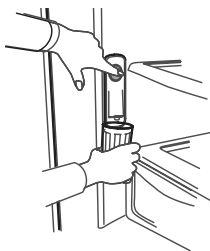

Pour distribuer l'eau:

- Tenez le récipient sous le bec et serrez la garniture de distributeur

TABLETTES

⚠ ATTENTION

Pour éviter les blessures ou les dégâts matériels, prendre les précautions suivantes:

- S'assurer que la tablette est solidement en place avant d'y mettre de la nourriture.
- Manipuler les tablettes en verre trempé avec prudence. Elles peuvent se briser brusquement si elles sont ébréchées, éraflées ou exposées à des changements brusques de température.

ÉTAGÈRE LARGE (CERTAINS MODÈLES)

- Sur l'uninstall l'étagère, enlèvent les crochets de l'étagère du rail vertical à l'arrière du réfrigérateur.
- Pour installer l'étagère, insérez les crochets de l'étagère dans le rail vertical à l'arrière du réfrigérateur.

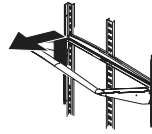

TABLETTES SPILLSAVER™ (CERTAINS MODÈLES)

Les tablettes fixes Spillsaver™ facilitent le nettoyage en retenant les petites quantités de liquide qui pourraient s'écouler.

- Pour retirer la tablette, la soulever et la sortir.
- Pour remettre la tablette en place, procéder à l'inverse.

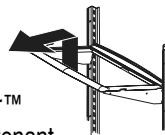

SPILLSAVER™ EASYGLIDE™ (CERTAINS MODÈLES)

Les tablettes Spillsaver™ Easy Glide™ peuvent être tirées vers soi pour faciliter le nettoyage et atteindre les articles se trouvant à l'arrière. Pour faciliter son entretien, la tablette en verre peut être enlevée en la tirant à fond vers soi et en la sortant de son encadrement en soulevant.

- Pour retirer la tablette et l'encadrement, voir les explications pour les tablettes fixes Spillsaver™.

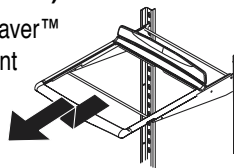

PROLONGEMENTS SUR LE DOS DE L'ÉTAGÈRE (CERTAINS MODÈLES)

Les retenues de tablette arrière aident à empêcher les articles de tomber de l'arrière des tablettes.

Pour enlever une retenue de tablette et la remettre en place :

- Pour l'enlever, tirer la retenue de l'arrière de la tablette vers le haut.

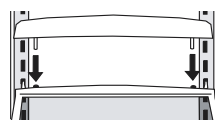

- Pour la remettre en place, insérer les tiges de la retenue dans les trous de l'encadrement.

RANGEMENTS DE LA PORTE

CASIER POUR PRODUITS LAITIERS

Ce compartiment procure un espace de rangement pratique pour le beurre, les yogourts, le fromage, etc. Il est réglable et se trouve dans la porte. Il peut être placé à différents endroits de la porte pour mieux l'adapter aux besoins de rangement.

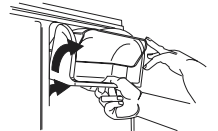

- Pour retirer le casier pour produits laitiers, ouvrir la porte, tirer vers le haut, incliner et sortir.
- Pour le remettre en place, procéder à l'inverse.

BALCONNETS

Les balconnets sont réglables pour mieux répondre aux besoins de rangement.

- Pour les enlever, faire coulisser le balconnet vers le haut et le retirer.
- Pour le remettre en place, procéder à l'inverse.

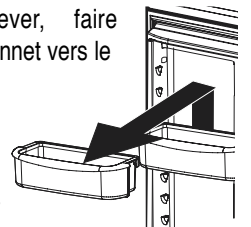

RETENUE DE PORTE

Les retenues de porte s'enlèvent pour faciliter le nettoyage.

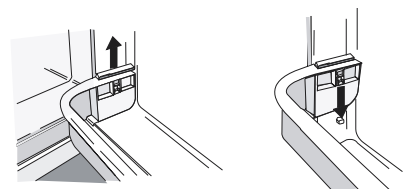

- Pour les enlever, faire coulisser la retenue vers le haut et la retirer.
- Pour la remettre en place, procéder à l'inverse.

ACCESSOIRES

TAPIS ANTIDÉRAPANTS

(CERTAINS MODÈLES)

Les tapis antidérapants empêchent les articles de glisser dans les balconnets. Ils sont amovibles et peuvent se laver dans le panier supérieur du lave-vaisselle pour en faciliter l'entretien.

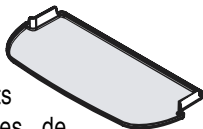

PORTE-BOUTEILLES/PORTE-CANETTES

(CERTAINS MODÈLES)

Les dimensions de cet accessoire permettent de le placer dans la plupart des bacs-tiroirs.

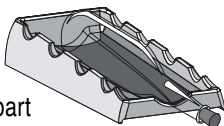

Les bouteilles de bière peuvent être placées en travers tandis que l'on peut placer une bouteille dans le creux central. Les canettes peuvent également être rangées tel qu'illustré.

SÉPARATEUR

(CERTAINS MODÈLES)

Le séparateur s'utilise pour organiser le bac Chef's Pantry™ en compartiments. Il présente une articulation rabattable permettant de bien l'emboîter en place.

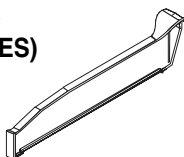

Pour enlever le séparateur et le mettre en place :

- Pour l'enlever, le décrocher de la paroi arrière du bac et tirer.

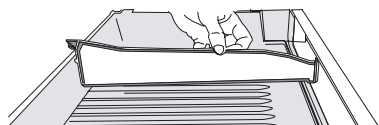

- Pour le mettre en place, accrocher l'arrière sur la paroi arrière du bac et appuyer jusqu'à ce que l'articulation avant s'enclenche en place.

REMARQUE: Pour la pose et la dépose les plus faciles du séparateur, enlever le tiroir du réfrigérateur.

BACS À ENVIRONNEMENT CONTRÔLÉ

BACS À LÉGUMES À HUMIDITÉ CONTRÔLÉE

Le bac à légumes garde les fruits et les légumes frais plus longtemps en assurant un environnement à humidité réglable.

Commandes

La commande du bac à légumes contrôle le niveau d'humidité à l'intérieur du bac. Utiliser le réglage low (faible) pour les fruits et les légumes ayant une peau et le réglage high pour les légumes feuillus.

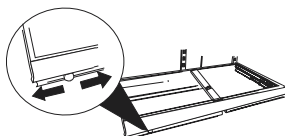

Pour enlever un bac et le mettre en place :

- Pour enlever le bac, l'ouvrir complètement et le retirer.
- Pour mettre le bac en place, l'insérer sur les rails et le pousser en place.

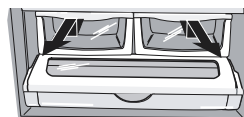

BAC À TEMPÉRATURE CONTRÔLÉE

Chef's Pantry™

Ce bac est doté d'un réglage de la température qui le maintient à une température jusqu'à 3° C plus froide que celle du réfrigérateur. Il peut s'utiliser pour les plateaux de réception, la charcuterie ou les boissons.

Commande

La commande contrôle la température de l'air à l'intérieur du bac. La régler sur cold (froid) pour mettre le bac à la même température que le réfrigérateur. La régler sur coldest (le plus froid) pour la viande et la charcuterie. used for large party trays, deli items, or beverages.

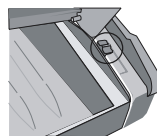

REMARQUE: L'air froid dirigé vers le bac Chef's Pantry™ peut réduire la température à l'intérieur du compartiment pour produits frais et le réglage du thermostat pourra devoir être modifié.

Pour enlever et installer l'office:

- Pour enlever le tiroir, soulevez le couvercle et tirez le tiroir à la pleine prologation. Inclinez vers le haut de l'avant de l'office et tirez droit

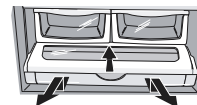

- Pour installer, pousser des rails de glissement en métal au dos de l'unité. Placez le tiroir sur des rails et glissez le tiroir en arrière jusqu'à ce qu'il tombe dans l'endroit.



COMMENT EST-CE QUE J'ENLÈVE L'ARMATURE DE VERRE ET PLUS CROQUANTE SI JE VEUX LA NETTOYER?

1. Enlever les bacs tel qu'indiqué ci-dessus.
2. Mettre une main sous l'encadrement pour pousser la tablette en verre vers le haut à partir du dessous. Soulever la tablette et la retirer.
3. Soulever l'encadrement des rails de la cuve intérieure du réfrigérateur et le retirer.
4. Pour remettre ces éléments en place, procéder à l'inverse.

QUE FAIRE POUR PROLONGER LA FRAÎCHEUR DE MES FRUITS ET DES LÉGUMES?

Il est recommandé d'observer les règles suivantes pour le rangement de fruits et de légumes dans les bacs à environnement contrôlé:

- NE PAS laver les fruits et les légumes avant de les mettre dans le bac car toute humidité additionnelle peut faire pourrir le contenu du bac plus rapidement.
- NE PAS tapisser le bac d'essuie-tout car ceux-ci retiennent l'humidité.
- Suivre attentivement les consignes de réglage des commandes. Avec un mauvais réglage, les fruits et les légumes pourront se trouver abîmés.

Suivre les indications ci-dessous pour une meilleure

LOW
(faible)

- chou-fleur
 - courgettes
 - pommes
- raisin
 - maïs
 - oranges

HIGH
(élevé)

- concombres
 - pousses
 - céleri
 - épinards
 - asperges
 - fines herbes
- laitue
 - cabbage
 - brocolis
 - fraîches
 - chou

ÉLÉMENTS DU COMPARTIMENT CONGÉLATEUR

ÉLÉMENTS PRINCIPAUX

APPAREIL À GLACE AUTOMATIQUE

(CERTAINS MODÈLES)

⚠ ATTENTION

Pour éviter tous dégâts matériels, observer les points suivants :

- Ne pas faire force sur le bras de l'appareil à glace pour le relever ou l'abaisser.
- Ne rien mettre ni ranger dans le bac à glaçons.

Utilisation de l'appareil à glace pour la première fois

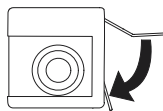

1. S'assurer que le bac à glace est en place et que le bras-levier de l'appareil est abaissé.
2. Une fois que le compartiment congélateur atteint -18° à -17° °C, l'appareil à glace se remplit d'eau et se met en marche.
3. Prévoir approximativement 24 heures après la mise en service pour commencer à avoir de la glace utilisable.
4. Jeter tous les glaçons produits dans les premières 12 heures de fonctionnement afin d'éliminer toutes impuretés que pourraient avoir contenu les conduites.

Fonctionnement

1. S'assurer que le bac à glace est en place et que le bras-levier de l'appareil est abaissé.
2. Une fois que le compartiment congélateur atteint -18° à -17° °C, l'appareil à glace se remplit d'eau et se met en marche. Il faut approximativement trois heures à l'appareil à glace pour produire des glaçons.
3. Pour arrêter la production de glace, soulever le bras-levier de l'appareil jusqu'à ce qu'un déclic se fasse entendre.
4. L'appareil à glace reste en position d'arrêt jusqu'à ce que le bras-levier soit abaissé à nouveau.



TIROIRS

PANIER-TIROIRS COULISSANTS

(CERTAINS MODÈLES)

(Le couvercle du panier a été enlevé sur l'illustration pour plus de clarté.)

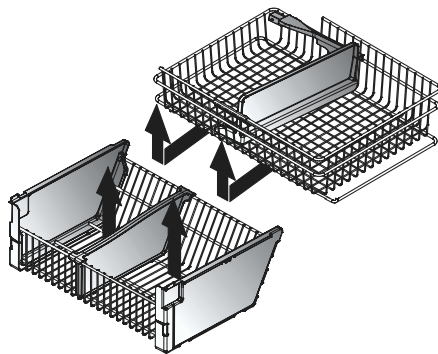

Pour enlever le panier supérieur et le mettre en place :

- Enlever le panier en tirant dessus pour l'ouvrir complètement et le retirer en soulevant.
- Remettre le panier en place en le glissant dans le compartiment supérieur du congélateur. To remove and replace bottom basket:

Pour l'enlever et le mettre en place :

- Enlever le panier en le soulevant des guides-rails.

⚠ DANGER

Pour empêcher l'occlusion d'enfant ou le risque accidentelle de suffocation, ne retirez pas le diviseur dans le panier supérieur de congélateur.

ACCESSOIRES

SÉPARATEUR POUR PANIER INFÉRIEUR

(CERTAINS MODÈLES)

Le séparateur permet d'organiser l'intérieur du panier en compartiments.

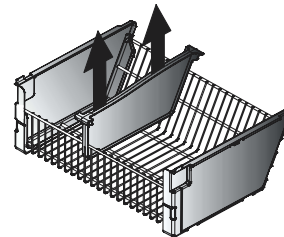

Pour l'enlever et le mettre en place :

- Pour l'enlever, le tirer vers le haut.
- Pour le mettre en place, accrocher les coins supérieurs du séparateur sur les tiges horizontales supérieures du panier.

CONSEILS ET ENTRETIEN

COMMENT NETTOYER L'APPAREIL

⚠ AVERTISSEMENT

Pour éviter une électrocution, qui pourrait provoquer des blessures graves, voire le décès, débrancher le réfrigérateur avant tout nettoyage. Rebrancher l'appareil une fois le nettoyage terminé.

⚠ ATTENTION

Pour éviter les blessures ou les dégâts matériels :

- Lire et suivre le mode d'emploi du fabricant de tous les produits de nettoyage utilisés.
- **NE PAS** mettre de bacs, de tablettes ou d'accessoires au lave-vaisselle. Ils pourraient se fendiller ou se déformer.

ZONE	À PROSCRIRE	UTILISER
<p>Portes et extérieur texturés</p> <p>Intérieur de l'appareil</p>	<ul style="list-style-type: none"> ➤ Produits de nettoyage abrasifs ➤ Ammoniaque ➤ Javellisant ➤ Détergents ou solvants concentrés ➤ Tampons à récurer en métal ou en plastique texturé 	<ul style="list-style-type: none"> ➤ Utiliser 60 ml (4 c. à soupe) de bicarbonate de soude dissout dans 1 litre d'eau chaude savonneuse. ➤ Rincer les surfaces à l'eau claire tiède et essuyer immédiatement pour éviter les taches d'eau.
<p>Portes et extérieur en acier inoxydable IMPORTANT : Toute surface en acier inoxydable abîmée suite à un mauvais emploi de produits de nettoyage ou à l'emploi de produits non recommandés ne sera couverte par la garantie, quelle qu'elle soit.</p>	<ul style="list-style-type: none"> ➤ Produits de nettoyage abrasifs ➤ Ammoniaque ➤ Javellisant ➤ Détergents ou solvants concentrés ➤ Tampons à récurer en métal ou en plastique texturé ➤ Produits à base de vinaigre ➤ Produits de nettoyage à base de citron 	<ul style="list-style-type: none"> ➤ Utiliser de l'eau chaude savonneuse et un linge propre et doux ou une éponge. ➤ Rincer les surfaces à l'eau claire tiède et essuyer immédiatement pour éviter les taches d'eau.
<p>Joint de porte</p>	<ul style="list-style-type: none"> ➤ Produits de nettoyage abrasifs ou trop puissants ➤ Tampons à récurer métalliques ou en plastique texturé 	
<p>Bobine du condensateur Retirer la grille pour y accéder</p>		<ul style="list-style-type: none"> ➤ Utiliser un embout de tuyau d'aspirateur.
<p>Grille de sortie du ventilateur de condensateur Voir l'arrière du réfrigérateur</p>		<ul style="list-style-type: none"> ➤ Utiliser un embout de tuyau d'aspirateur avec une brosse.
<p>Accessoires Tablettes, clayettes, bacs, etc.</p>	<ul style="list-style-type: none"> ➤ Lave-vaisselle 	<ul style="list-style-type: none"> ➤ Suivre les indications fournies pour enlever les divers éléments et les remettre en place dans la section qui convient. ➤ Laisser les articles arriver à température ambiante avant de les nettoyer. ➤ Diluer un détergent doux et utiliser un linge propre et doux ou une éponge pour nettoyer. ➤ Utiliser une brosse en plastique pour faire pénétrer la solution de détergent dans les fentes et recoins. ➤ Rincer les surfaces à l'eau claire chaude. ➤ Sécher les composants transparents et en verre immédiatement pour éviter les taches d'eau.

CONSEJOS Y CUIDADO, CONT.

QUELS PRODUITS DE NETTOYAGE AMANA RECOMMANDE-T-IL POUR UN APPAREIL EN ACIER INOXYDABLE ?

Amana vend par l'intermédiaire de son service aux consommateurs un produit de nettoyage (article no 31960801).

Pour obtenir ce produit ou une liste d'autres produits de nettoyage recommandés, veuillez communiquer avec le service aux consommateurs d'Amana dont les coordonnées apparaissent sur la page couverture du Guide du propriétaire.

DÉSODORISATION DU RÉFRIGÉRATEUR

1. Enlever tout le contenu du réfrigérateur.
2. Débrancher le réfrigérateur.
3. Nettoyer les éléments suivants en suivant les explications qui conviennent dans la section **Conseils et entretien** :
 - Parois, fond et plafond de l'intérieur de l'appareil.
 - Bacs, tablettes, clayettes et joints, conformément aux indications de cette section.
4. Veiller tout particulièrement à nettoyer toutes les fentes et les recoins comme suit :
 - Faire une dilution de détergent doux et brosser les fentes et les recoins à l'aide d'une brosse en plastique.
 - Laisser agir 5 minutes.
 - Rincer les surfaces à l'eau chaude. Les sécher avec un linge doux et propre.
5. Laver et sécher tous les contenants, bouteilles et bocaux. Jeter les articles périmés ou avariés.
6. Envelopper hermétiquement les aliments produisant des odeurs ou les mettre dans des contenants hermétiques pour empêcher les odeurs de se dégager à l'avenir.
7. Rebrancher le réfrigérateur et y remettre la nourriture.
8. Au bout de 24 heures, vérifier si l'odeur a disparu.

S'il y a encore une odeur...

1. Enlever les bacs et les mettre sur la tablette supérieure du réfrigérateur.
2. Remplir les compartiments réfrigérateur et congélateur, portes comprises, de feuilles chiffonnées de papier journal imprimé en noir et blanc.

3. Mettre des briquettes de charbon par-ci par-là sur le papier journal dans les deux compartiments.
4. Fermer les portes et laisser agir pendant 24 à 48 heures

COMMENT OPTIMISER LA CONSOMMATION ÉLECTRIQUE DE VOTRE RÉFRIGÉRATEUR

- Lors du placement du réfrigérateur à son emplacement final, laisser un dégagement de ½" (2.5 cm) au-dessus de l'appareil et sur les côtés pour assurer une bonne ventilation et ainsi une efficacité optimum.
- Éviter de trop remplir les tablettes. Ceci réduit l'efficacité de la circulation de l'air autour des aliments et fait tourner le réfrigérateur plus longtemps.
- Éviter d'ajouter trop d'aliments non réfrigérés ou non congelés à la fois dans l'appareil. Ceci surcharge l'appareil et ralentit le refroidissement.
- Ne pas tapisser les tablettes de papier d'aluminium, de papier ciré ni d'essuie-tout car cela réduit la circulation d'air et l'appareil fait un usage moins efficace de l'énergie consommée.
- Un congélateur rempli aux deux tiers fonctionne au summum de son efficacité.
- Placer le réfrigérateur dans la partie la plus fraîche de la pièce. Éviter les endroits en plein soleil ou près de conduits de chauffage, de bouches de chaleur ou d'appareils produisant de la chaleur. Si cela n'est pas possible, isoler l'extérieur avec un pan de matériau utilisé pour les armoires ou une couche d'isolation supplémentaire.
- Se reporter à la section du manuel sur le réglage des thermostats.
- Nettoyer les joints de porte tous les trois mois en suivant les indications du manuel. Les portes se fermeront hermétiquement et l'appareil fonctionnera plus efficacement.
- Prendre le temps d'organiser le contenu du réfrigérateur de façon à réduire la durée de temps pendant laquelle la porte est ouverte.
- S'assurer que les portes ferment bien en mettant l'appareil de niveau tel qu'indiqué dans le manuel.
- Nettoyer les serpentins du condenseur tous les trois mois de la façon indiquée dans le manuel. Ceci réduira la consommation d'énergie tout en augmentant la puissance de refroidissement.

COMMENT ENLEVER ET REMPLACER LES AMPOULES ÉLECTRIQUES

⚠ AVERTISSEMENT

Pour éviter tout risque d'électrocution, de blessures graves voire de décès, débrancher l'alimentation du réfrigérateur avant de remplacer l'ampoule. Après avoir remis l'ampoule en place, rebrancher l'appareil.

⚠ ATTENTION

Pour éviter le risque de blessures ou de dégâts matériels, procéder comme suit :

- Laisser l'ampoule refroidir.
- Porter des gants lors du remplacement de l'ampoule.

Compartiment pour produits frais

1. Glisser le couvre-ampoule vers l'arrière du compartiment pour permettre l'accès aux ampoules.
2. Enlever l'ampoule.
3. Les remplacer par des ampoules pour appareils électroménagers **ne dépassant pas 40 W**.

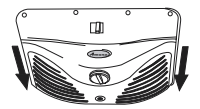

4. Remettre le couvre-ampoule en place en insérant les pattes du couvercle dans les trous de la cuve de chaque côté de l'ampoule. Faire glisser le couvercle vers l'avant jusqu'à ce qu'il s'enclenche en place. **NE PAS** forcer sur le couvercle pour le faire aller au-delà du point d'enclenchement.



Compartiment congélateur

1. Pincer les pattes arrière (A) du couvercle et tirer à la verticale.
2. Enlever l'ampoule.
3. Remplacer l'ampoule par une ampoule pour appareils électroménagers **ne dépassant pas 40 W**.
4. Insérer les pattes du haut (B) du couvercle dans la cuve intérieure du réfrigérateur et enclencher la partie arrière sur l'ampoule.

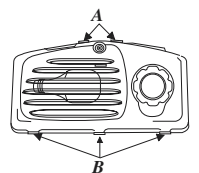

DÉPANNAGE

Les réfrigérateurs actuels offrent de nouvelles fonctionnalités et consomment moins d'électricité. La mousse isolante est très efficace sur le plan de la consommation d'électricité et de l'isolation thermique mais elle n'absorbe pas les bruits. Il en résulte que l'appareil peut produire des sons inhabituels. Avec le temps, ils deviendront plus familiers. Se référer aux informations ci-dessous avant d'appeler le service de dépannage.

BRUIT	CAUSE POSSIBLE	SOLUTION
Cliquètements	➤ La commande du congélateur (A) produit un déclic lorsqu'elle met le compresseur en marche ou qu'elle l'arrête.	➤ Fonctionnement normal
	➤ La minuterie du dégivrage (B) fait un bruit d'horloge électrique et enclenche ou désenclenche le cycle de dégivrage.	➤ Fonctionnement normal
Ronflement ou bruit de passage d'air	➤ Le ventilateur du congélateur (C) et celui du condenseur (D) font ce bruit lorsqu'ils fonctionnent.	➤ Fonctionnement normal
Gargouillement ou bouillonnement	➤ Le liquide réfrigérant de l'évaporateur (E) et de l'échangeur thermique (F) fait ce bruit en coulant.	➤ Fonctionnement normal
Cognement sourd	➤ Les glaçons produits par l'appareil à glace (certains modèles) tombent dans le bac à glace (G)	➤ Fonctionnement normal
Bruit de vibration	➤ Le compresseur (H) fait un bruit de pulsation lorsqu'il fonctionne.	➤ Fonctionnement normal
	➤ Le réfrigérateur n'est pas de niveau.	➤ Se reporter à la Mise en service pour tous les détails sur la mise de niveau de l'appareil.
Bourdonnement	➤ L'électrovanne (I) de l'appareil à glace (certains modèles) produit un bourdonnement lorsque l'appareil à glace se remplit d'eau.	➤ Fonctionnement normal
Ronronnement	➤ L'appareil à glace (J) est en position de marche sans qu'il soit raccordé à l'alimentation en eau.	➤ Arrêter le bruit en relevant le bras-levier en position d'arrêt. Se reporter à la section Appareil à glace automatique du manuel pour plus de détails.
	➤ Le compresseur (H) fait un bruit aigu lorsqu'il fonctionne.	➤ Fonctionnement normal
Sifflements ou « claquement »	➤ Le chauffage du dégivrage (K) siffle ou produit des crachotements ou des claquements lorsqu'il fonctionne.	➤ Fonctionnement normal

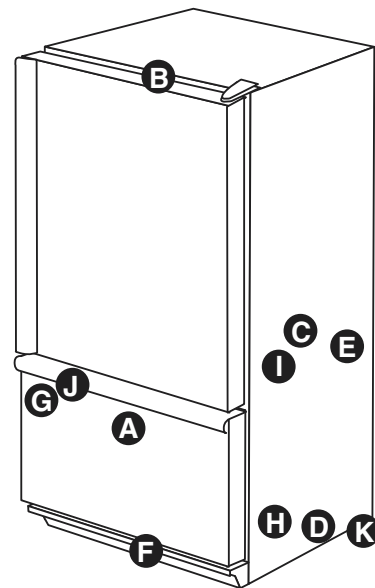

FONCTIONNEMENT

BRUIT	CAUSE POSSIBLE	SOLUTION	
Les commandes et l'éclairage de l'appareil sont allumés mais le compresseur ne fonctionne pas.	Le réfrigérateur est en mode de dégivrage.	Fonctionnement normal. Attendre 40 minutes pour voir s'il redémarre.	
La température du bac à légumes n'est pas assez froide.	Le réglage est trop faible.	Se reporter à la section sur le bac à légumes pour le réglage des commandes.	
	Le thermostat du congélateur est sur un réglage insuffisant.	Se reporter à la section sur le réglage des thermostats dans le manuel.	
	Le bac n'est pas correctement en place.	Se reporter à la section sur le bac à légumes pour vérifier comment il doit être placé.	
Le réfrigérateur ne fonctionne pas.	Le réfrigérateur n'est pas branché.	Le brancher.	
	Le thermostat du congélateur n'est pas en position de marche.	Se reporter à la section sur le réglage des thermostats dans le manuel.	
	Le fusible a sauté ou le disjoncteur doit être réenclenché.	Remplacer tout fusible qui a sauté. Vérifier le disjoncteur et le réenclencher s'il y a lieu.	
	Il s'est produit une panne de courant.	Appeler la compagnie d'électricité locale pour signaler la panne.	
Le réfrigérateur ne fonctionne toujours pas.	L'appareil ne fonctionne pas correctement.	Le débrancher et transférer son contenu à un autre réfrigérateur. S'il n'y a pas d'autre réfrigérateur disponible, mettre de la neige carbonique dans le compartiment congélateur pour en préserver le contenu. La garantie ne couvre pas les aliments avariés suite à une panne. Contacter le prestataire de service après-vente.	
Les aliments sont trop froids.	Le serpentin du condenseur est sale.	Le nettoyer en suivant les indications du manuel.	
	Le thermostat du réfrigérateur ou du congélateur est sur un réglage trop élevé.	Se reporter à la section sur le réglage des thermostats dans le manuel.	
La nourriture ne semble pas assez froide	La porte ne ferme pas correctement.	Le réfrigérateur n'est pas de niveau. Se reporter à la section Mise de niveau du réfrigérateur pour tous détails sur la mise de niveau de l'appareil. Vérifier si les joints sont bien hermétiques. Les nettoyer, si nécessaire, en suivant les indications du manuel. Vérifier que rien, à l'intérieur de l'appareil, ne vient empêcher la porte de se fermer correctement (bacs-tiroirs mal fermés, bacs à glace, contenants ou produits de grande taille ou mal rangés, par exemple).	
	Les thermostats ont besoin d'être réglés.	Se reporter à la section sur le réglage des thermostats dans le manuel.	
	Le serpentin du condenseur est sale.	Le nettoyer en suivant les indications du manuel.	
	Une obstruction bloque la grille de ventilation arrière.	Vérifier le placement des aliments dans le réfrigérateur pour s'assurer que rien ne vient obstruer la grille de ventilation arrière. Les grilles de ventilation arrière sont situées sous les bacs à légumes.	
	Les portes sont ouvertes trop fréquemment ou de façon prolongée.		Ouvrir les portes moins longtemps. Organiser les aliments de façon efficace dans le compartiment, afin que la porte reste ouverte aussi peu de temps que possible. Laisser l'environnement intérieur s'ajuster pour une période de temps aussi longue que celle pendant laquelle la porte a été ouverte.
			Laisser aux aliments nouvellement ajoutés le temps d'atteindre la température du réfrigérateur ou du congélateur.
	Il y a une odeur dans le réfrigérateur	Le compartiment est sale ou un aliment produisant une odeur y est rangé.	Se référer à la section Conseils et entretien de ce manuel pour des explications sur la façon d'éliminer les odeurs.
		Vérifier si les joints assurent bien l'étanchéité.	Les nettoyer, si nécessaire, en suivant les indications du manuel.
Des gouttelettes d'eau se forment sur l'extérieur du réfrigérateur	Il fait très humide.	Normal lorsque l'humidité atmosphérique est très élevée.	
	Les thermostats doivent être réglés.	Se reporter à la section sur le réglage des thermostats dans le manuel.	
	Il fait très humide ou la porte est ouverte trop souvent.	Se reporter à la section sur le réglage des thermostats.	
Des gouttelettes d'eau se forment à l'intérieur du réfrigérateur.	Vérifier si les joints assurent bien l'étanchéité.	Ouvrir la porte moins longtemps. Organiser les aliments de façon efficace dans le compartiment, afin que la porte reste ouverte aussi peu de temps que possible. Les nettoyer, si nécessaire, en suivant les indications du manuel.	
Le réfrigérateur ou l'appareil à glace font des bruits inhabituels ou semblent trop bruyants	Fonctionnement normal.	Se reporter à la section sur les bruits du guide de dépannage dans le manuel.	

BRUIT	CAUSE POSSIBLE	SOLUTION
Les bacs à légumes ont du mal à se fermer	Le contenu d'un bac ou l'agencement des aliments avoisinants pourraient nuire à la fermeture du bac.	Réarranger les aliments et les contenants pour qu'ils ne nuisent pas à la fermeture du bac.
	Le bac n'est pas correctement en place.	Se reporter à la section sur la mise en place des bacs à légumes.
	Le réfrigérateur n'est pas de niveau.	Se reporter à la section Mise de niveau du réfrigérateur pour tous détails sur la mise de niveau de l'appareil.
	Les gouttières des bacs sont sales ou ont besoin d'être vérifiées.	Nettoyer les gouttières des bacs avec de l'eau chaude savonneuse. Bien rincer et sécher. Appliquer une fine couche de vaseline sur les gouttières.
Le réfrigérateur se met en marche trop fréquemment	Les portes sont ouvertes trop fréquemment ou de façon prolongée.	Ouvrir les portes moins longtemps. Organiser les aliments de façon efficace dans le compartiment, afin que la porte reste ouverte aussi peu de temps que possible. Laisser l'environnement intérieur s'ajuster pour une période de temps aussi longue que celle pendant laquelle la porte a été ouverte.
	Il est dans un environnement où la chaleur ou l'humidité sont élevées.	Fonctionnement normal.
	Des aliments ont récemment été ajoutés dans l'appareil.	Laisser aux aliments nouvellement ajoutés le temps d'atteindre la température du réfrigérateur ou du congélateur.
	L'appareil est exposé à la chaleur ambiante ou provenant d'appareils à proximité.	Évaluer l'environnement dans lequel fonctionne l'appareil. Il pourra falloir le changer de place pour permettre un fonctionnement plus efficace.
	Le serpentin du condenseur est sale.	Le nettoyer en suivant les indications du manuel.
	Les thermostats doivent être réglés.	Se reporter à la section sur le réglage des thermostats dans le manuel.
	La porte ne ferme pas correctement.	Le réfrigérateur n'est pas de niveau. Se reporter à la section Mise de niveau du réfrigérateur pour tous détails sur la mise de niveau de l'appareil. Vérifier si les joints assurent bien l'étanchéité. Les nettoyer, si nécessaire, en suivant les indications du manuel. Vérifier que rien, à l'intérieur de l'appareil, ne vient empêcher la porte de se fermer correctement (bacs-tiroirs mal fermés, bacs à glace, contenants ou produits de grande taille ou mal rangés, par exemple).

GLACE

BRUIT	CAUSE POSSIBLE	SOLUTION
L'appareil fuit	Une tubulure en plastique a été utilisée pour le raccordement à l'alimentation en eau.	Le fabricant recommande d'utiliser une tubulure de cuivre pour effectuer le raccordement. Le plastique est moins durable et peut être à l'origine de fuites. Le fabricant ne sera pas tenu responsable de dégâts survenant suite à une mauvaise mise en service ou à un mauvais raccordement à l'alimentation en eau.
	L'électrovanne utilisée ne convient pas.	Se reporter à la méthode de raccordement préconisée dans la Mise en service. Les vannes à étrier de 3/16" ou autoperceuses réduisent la pression d'eau et peuvent se boucher au fil du temps. Le fabricant ne sera pas tenu responsable de dégâts survenant suite à une mauvaise mise en service ou à un mauvais raccordement à l'alimentation en eau.
Il se forme de la glace sur la tubulure d'alimentation de l'appareil à glace	La pression d'eau est faible.	La pression d'eau doit se situer entre 138 et 689 kPa. Avec un filtre à eau, la pression doit être d'un minimum de 241 kPa.
	Le thermostat du congélateur est sur un réglage trop élevé.	Se reporter à la section sur le réglage des thermostats dans le manuel. Il est recommandé de régler le congélateur à une température entre -18° et -17° C (0° à 2° F).
Le débit d'eau est plus faible que la normale	La pression d'eau est faible.	La pression d'eau doit se situer entre 138 et 689 kPa. Avec un filtre à eau, la pression doit être d'un minimum de 241 kPa.
	L'électrovanne utilisée ne convient pas.	Se reporter à la méthode de raccordement préconisée dans la Mise en service. Les vannes à étrier de 3/16" ou autoperceuses réduisent la pression d'eau et peuvent se boucher au fil du temps. Le fabricant ne sera pas tenu responsable de dégâts survenant suite à une mauvaise mise en service ou à un mauvais raccordement à l'alimentation en eau.

DONNÉES SUR LE FILTRE À EAU



FICHE TECHNIQUE ET DONNÉES DE RENDEMENT DU SYSTÈME DE FILTRATION D'EAU DU RÉFRIGÉRATEUR MODÈLE WF50

Fiche technique

Débit d'eau (Maximum).....	0,75 GPM (2,83 l/m)
Durée de vie WF50 (maximum).....	500 gallons / 1892 litres
Température maximum de fonctionnement	100 °F / 38 °C
Pression minimum exigée.....	35 psi / 138 kPa
Température minimum de fonctionnement.....	33° F/1° C
Pression maximum de fonctionnement	120 psi / 827 kPa

DONNÉES DE RENDEMENT*

Substance	Débit d'arrivée deau	Moyenne de débit de sortie	% de réduction moyen	Sortie d'eau maximum	Niveau d'action maximum	pH d'arrivée
Plomb	0.15 mg/L +/- 10%	0.001 mg/L	99.33%	0.001 mg/L	0.010 mg/L	6.5
Plomb	0.15 mg/L +/- 10%	0.002 mg/L	98.66%	0.003 mg/L	0.010 mg/L	8.5
Spores	Minimum 50,000/L	1count/mL	99.99%	3 count/mL	> 99.95%	NA
Turbidité	11+/-1 NTU	0.12 NTU	98.98%	0.18 NTU	0.5 NTU	NA
Lindane	0.002 mg/L +/- 10%	0.00005 mg/L	97.62%	0.00005 mg/L	0.00002 mg/L	NA
Atrazine	0.009 mg/L +/- 10%	0.0002 mg/L	97.93%	0.0006 mg/L	0.003 mg/L	NA
Chlore	2.0 mg/L +/- 10%	0.09 mg/L	95.26%	0.17 mg/L	≥75%	NA
Particule**	at least 10,000 particles/mL	900 count/mL	99.68%	2400 count/mL	≥85%	NA
2,4-D	0.210 mg/L +/- 10%	45.45 ug/L	84.42%	100 ug/L	0.0017 mg/L	NA
Amiante	10 ⁷ -10 ⁸ fibers; fibers >10 micrometers in length	0.16 MFL/mL	99.96%	0.16 MFL/mL	99%	NA

* Tests effectués à un débit de 0,75 GPM (2,83 L/min.) et une pression maximale de 120 lb/po² (827 kPa) dans des conditions normales de laboratoire, par contre, la performance actuelle peut varier. Performance d'allusion à la santé testée et certifiée par NSF International.

** Intervalle de classement granulométrique du test. Les particules utilisées étaient de 0,5-1 microns.

CONDITIONS GÉNÉRALES D'UTILISATION :

Lire les données de rendement et comparer la capacité de cet appareil à vos besoins actuels en matière de traitement d'eau.

NE PAS utiliser ce produit où l'eau est microbiologiquement dangereuse ou de qualité inconnue sans désinfection adéquate avant ou après le système. Un système homologué pour la réduction de spore peut être utilisé pour désinfecter l'eau contenant des spores.

Utilisez seulement avec l'coffre d'ceau froid. Vérifiez la conformité avec l'état et les lois et les règlements locaux.

Le système de filtration d'eau rétractable utilise une cartouche de rechange WF50. Le remplacement opportun d'une cartouche de filtre est essentiel au bon fonctionnement du système de filtration. Prière de consulter la rubrique applicable dans le manuel du propriétaire pour apprendre le fonctionnement, l'entretien et le dépannage du système.

Des tests ont été effectués sur cet appareil en vertu des normes ANSI/NSF 42 et 53 relativement à la réduction des substances énumérées ci-dessous. La concentration des substances indiquées dans l'eau entrant dans le système a été réduite à une concentration moindre ou égale à la limite permisible dans l'eau quittant le système, tel que spécifié par ANSI/NSF 42 et 53.



1000 Apollo Road
Eagan, Minnesota U.S.A.
EPA EST #35917-MN-1



Testé et certifié par NSF international contre les normes 42 et 53 d'ANSI/NSF dans les modèles WI500 et NI300 pour la réduction de:

Niveau de 42: Effets Esthétiques
Réduction de goût et d'odeur
Réduction de Chlore
Unité Mécanique De Filtration
Classe 1 De Réduction De Partical

Niveau de 53: Effets De Santé
Unité Chimique De Réduction
Réduction e Plomb, Atrazine, Lindane et2
Unité mécanique de filtration
Réduction de Kyste, Turbidité et Réduction d'amiante

État de la Californie
Ministère des services de santé

Dispositif de traitement de l'eau
Numéro de certificat

01 - 1486

Initiale soumission: 21 septembre 2001
Révisé: 21 Mars 2002

<u>Désignation de modèle/de la marque de commerce</u>	<u>Éléments de rechange</u>	<u>Capacité nominale</u>
WF50-WI500	WF50	500 gal (1,892.5 litre)
WF50-NI300	WF50	300 gal (1,135.5 litre)
WF50-KWI500	46 9005	500 gal (1,892.5 litre)
WF50-KNI300	46 9005	300 gal (1,135.5 litre)
OWF50-WI500	OWF51	500 gal (1,892.5 litre)
OWF50-NI300	OWF51	300 gal (1,135.5 litre)

Fabricant: PentaPure Incorporated

Le(s) dispositif(s) de traitement de l'eau énuméré(s) sur ce certificat répondent aux normes d'essai de l'article 116830 du Code de la santé et de la sécurité :

Contaminants microbiologiques et turbidité

Kystes

Contaminants organiques

Atrazine
Lindane

Contaminants inorganiques/radiologiques

Amiante
Plomb

Débit d'utilisation nominal : 0,75

GARANTIE DES RÉFRIGÉRATEURS AMANA

Première année

Amana remplacera gratuitement toute pièce venant à être défectueuse suite à un défaut de matériau ou de main-d'œuvre.

Deuxième à cinquième année

Amana remplacera gratuitement tout composant du système de réfrigération (compresseur, condenseur, évaporateur, sécheur et conduites de raccordement de ces composants) et réparera toute cuve intérieure s'ils se révèlent défectueux suite à un défaut de matériau ou de main-d'œuvre.

Limites à la garantie

- Elle commence à la date de l'achat d'origine.
- Elle exclut les cartouches de filtre à air ou à eau d'origine ou de rechange (si l'appareil est équipé d'un système de filtration). Les cartouches d'origine et de rechange sont garanties 30 jours, pièces uniquement, contre les défauts de matériau ou de main-d'œuvre.
- Toute réparation doit être effectuée par un technicien Amana agréé.
- Les dommages dus à l'expédition ou à la manutention ne sont pas couverts par cette garantie.

La garantie est nulle si

Des réparations doivent être effectuées en raison de ce qui suit :

- Plaque signalétique mutilée.
- Appareil utilisé à des fins commerciales, de location ou sous bail.
- Appareil dont le défaut ou les dommages sont dus à un accident, à une modification de l'appareil, à son branchement sur une alimentation électrique incorrecte, à un incendie, une inondation, à la foudre ou à toute autre situation hors du contrôle d'Amana.
- Appareil dont la mise en service a été mal faite ou qui n'est pas utilisé correctement.

EN AUCUN CAS AMANA NE SERA TENU RESPONSABLE DES DOMMAGES INDIRECTS OU ACCESSOIRES.

Cette garantie vous confère des droits spécifiques et vous pouvez jouir d'autres droits qui varient d'une province à l'autre. Par exemple, certaines provinces ne permettent pas l'exclusion ou la limitation des dommages indirects ou accessoires, et cette exclusion ne s'applique peut-être pas à vous.

RESPONSABILITÉS DU PROPRIÉTAIRE

- Fournir une preuve d'achat (coupon de caisse).
- Assurer l'entretien normal de l'appareil. Remplacer les pièces pouvant être remplacés par le propriétaire, indiqués par les explications fournies à cet effet dans le manuel de l'utilisateur.
- Rendre l'appareil raisonnablement accessible pour permettre d'en assurer la réparation.
- Payer le supplément de service requis pour les interventions en dehors des heures de travail régulières du prestataire de service.
- Payer pour les visites liées à la mise en service et à l'utilisation de l'appareil.

Service en usine d'Amana Appliances

1-800-628-5782, à partir des États-Unis

Pour de plus amples renseignements, contacter le service à la clientèle d'Amana :

Amana Appliances Consumer Services

Amana Appliances
2800 220th Trail
Amana, Iowa 52204 États-Unis
1-800-843-0304 à partir des États-Unis
1-866-587-2002 au Canada
www.amana.com

