

Use & Care Guide  
Manual de uso y cuidado  
Guide d'utilisation et d'entretien

English / Español / Français

Table of Contents...2 / Índice...20 / Table des matières...41



Designed to use only HE High Efficiency detergents.

Diseñada para utilizar solamente detergentes de alto rendimiento (HE).

Conçue pour l'utilisation d'un détergent haute efficacité seulement.

Models/Modelos/Modèles: 110.26132410, 110.26132411, 110.26132412, 110.27132410, 110.27132411,  
110.27132412, 110.26134610, 110.26134611

# Kenmore®

## Top-Loading High Efficiency Low-Water Washer

## Lavadora de carga superior, de alto rendimiento y con nivel bajo de agua

## Laveuse haute efficacité à faible consommation d'eau avec chargement par le dessus

P/N W11040356A

Sears Brands Management Corporation  
Hoffman Estates, IL 60179 U.S.A.

[www.kenmore.com](http://www.kenmore.com)

Sears Canada Inc.  
Toronto, Ontario, Canada M5B 2C3  
[www.sears.ca](http://www.sears.ca)



## TABLE OF CONTENTS

WASHER SAFETY .....	2	WASHER MAINTENANCE .....	12
WHAT'S NEW UNDER THE LID? .....	3	TROUBLESHOOTING .....	14
CONTROL PANEL AND FEATURES .....	4	PROTECTION AGREEMENTS .....	19
Dispensers.....	6	WARRANTY.....	19
CYCLE GUIDE .....	7	ASSISTANCE OR SERVICE.....	Back Cover
USING YOUR WASHER .....	9		

## WASHER SAFETY

### Your safety and the safety of others are very important.

We have provided many important safety messages in this manual and on your appliance. Always read and obey all safety messages.



This is the safety alert symbol.

This symbol alerts you to potential hazards that can kill or hurt you and others.

All safety messages will follow the safety alert symbol and either the word "DANGER" or "WARNING."

These words mean:

**⚠ DANGER**

**You can be killed or seriously injured if you don't immediately follow instructions.**

**⚠ WARNING**

**You can be killed or seriously injured if you don't follow instructions.**

All safety messages will tell you what the potential hazard is, tell you how to reduce the chance of injury, and tell you what can happen if the instructions are not followed.

### IMPORTANT SAFETY INSTRUCTIONS

**WARNING:** To reduce the risk of fire, electric shock, or injury to persons when using the washer, follow basic precautions, including the following:

- Read all instructions before using the washer.
- Do not wash articles that have been previously cleaned in, washed in, soaked in, or spotted with gasoline, dry-cleaning solvents, other flammable, or explosive substances as they give off vapors that could ignite or explode.
- Do not add gasoline, dry-cleaning solvents, or other flammable, or explosive substances to the wash water. These substances give off vapors that could ignite or explode.
- Under certain conditions, hydrogen gas may be produced in a hot water system that has not been used for 2 weeks or more. **HYDROGEN GAS IS EXPLOSIVE.** If the hot water system has not been used for such a period, before using the washing machine, turn on all hot water faucets and let the water flow from each for several minutes. This will release any accumulated hydrogen gas. As the gas is flammable, do not smoke or use an open flame during this time.
- Do not allow children to play on or in the washer. Close supervision of children is necessary when the washer is used near children.
- Before the washer is removed from service or discarded, remove the door or lid.
- Do not reach into the washer if the drum, tub or agitator is moving.
- Do not install or store the washer where it will be exposed to the weather.
- Do not tamper with controls.
- Do not repair or replace any part of the washer or attempt any servicing unless specifically recommended in this manual or in published user-repair instructions that you understand and have the skills to carry out.
- See "Electrical Requirements" located in the installation instructions for grounding instructions.

**SAVE THESE INSTRUCTIONS**

State of California Proposition 65 Warnings:

**WARNING:** This product contains one or more chemicals known to the State of California to cause cancer.

**WARNING:** This product contains one or more chemicals known to the State of California to cause birth defects or other reproductive harm.

# WHAT'S NEW UNDER THE LID?

## Cleaning with Less Water

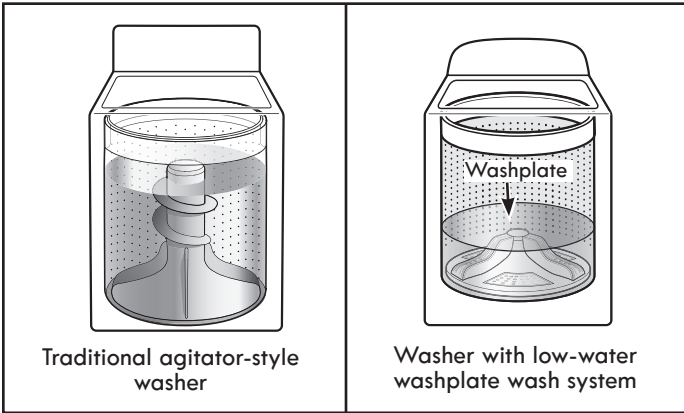

The most striking difference in your new washer is the low-water washplate wash system. The washer automatically adjusts the water level to the load size—no water level selector is needed.

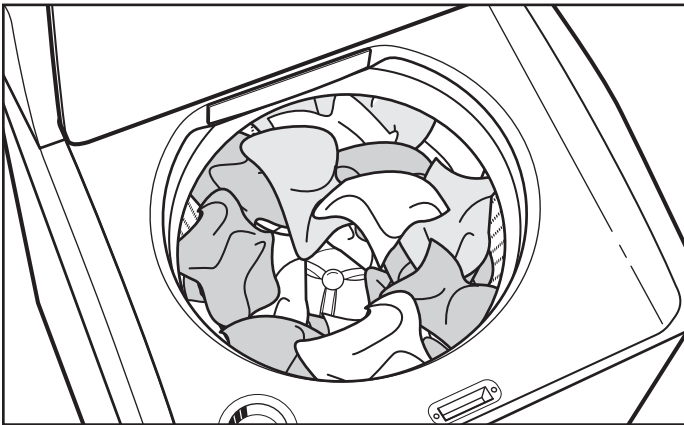

For best performance, it is recommended to load items in loose heaps evenly around the washplate.

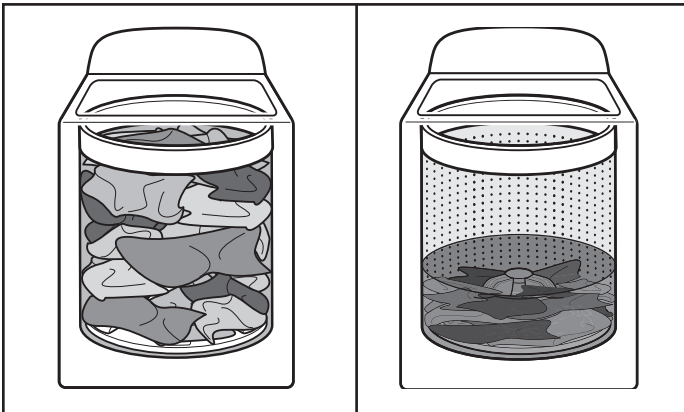

As the washer dampens and moves the load, the level of the items will settle in the basket. This is normal and does not indicate that more items should be added.

**IMPORTANT:** You will not see a washer basket full of water as with your past agitator-style washer. It is normal for some of the load to be above the water line.

## Automatic Load Size Sensing

Once you start the cycle, the lid will lock and the washer will begin the sensing process to determine the correct water level for the load. This may take several minutes before water is added. You will find a step-by-step description in the "Cycle Status Lights" section.

Initially the basket will start to spin prior to adding water; this is part of the sensing process and is normal. This low-water wash method uses less water and energy compared to a traditional agitator-style washer.

## Choosing the Right Detergent

Use only High Efficiency detergents. The package will be marked "HE" or "High Efficiency." Low-water washing creates excessive sudsing with a non-HE detergent. Using non-HE detergent will likely result in longer cycle times and reduced rinsing performance. It may also result in component malfunction and, over time, buildup of mold or mildew. HE detergents should be low-sudsing and quick-dispersing to produce the right amount of suds for the best performance. They should hold soil in suspension so it is not redeposited onto clean clothes. Not all detergents labeled as High Efficiency are identical in formulation and their ability to reduce suds. For example, natural, organic, or homemade HE detergents may generate a high level of suds. If you use one of these and see an "FOE2" error code appear in the display, consider using a different HE detergent. Always follow the detergent manufacturer's instructions to determine the amount of detergent to use. Do not go over the Max line on the dispenser. See "Using Laundry Product Dispensers" for more information.



Use only High Efficiency (HE) detergent.

## Improved Cleaning

Low-water cleaning means concentrated cleaning. Rather than diluting detergent as done in an agitator-style washer, this washer delivers the detergent directly to the soils. This low water wash also allows the clothing to move in a more effective way to remove soils.

## Normal Sounds You Can Expect

At different stages of the wash cycle, you may hear sounds and noises that are different from those of your previous washer. For example, you may hear a clicking and hum at the beginning of the cycle as the lid lock goes through a self-test. There will be different kinds of humming and whirring sounds as the washplate moves the load and as the basket is slowing down to stop. And sometimes, you may hear nothing at all as the washer determines the correct water level for your load or allows time for clothes to soak.

# CONTROL PANEL AND FEATURES

## STEAM MODEL

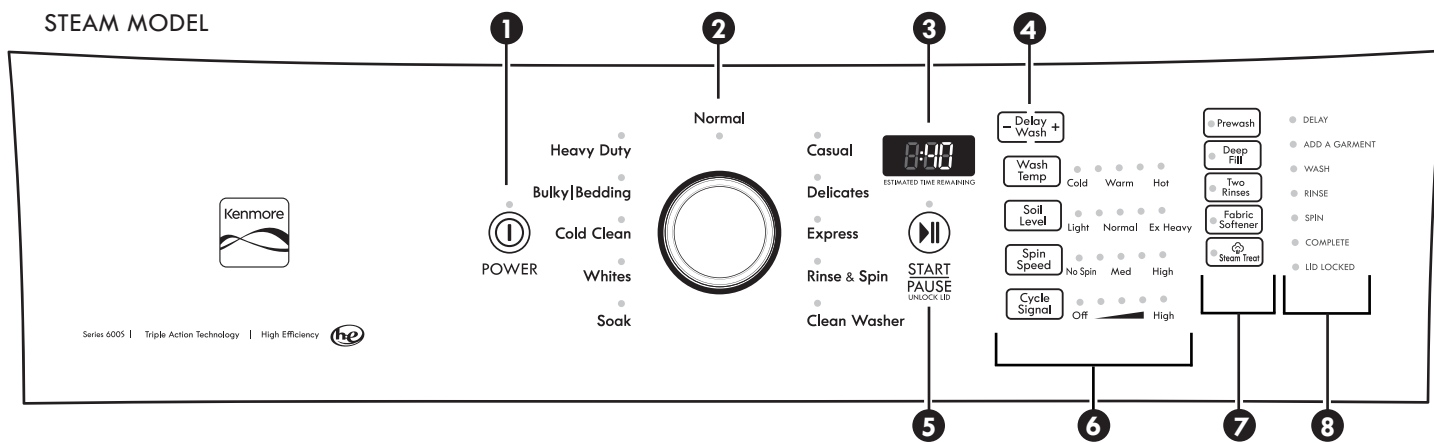

## NON-STEAM MODEL

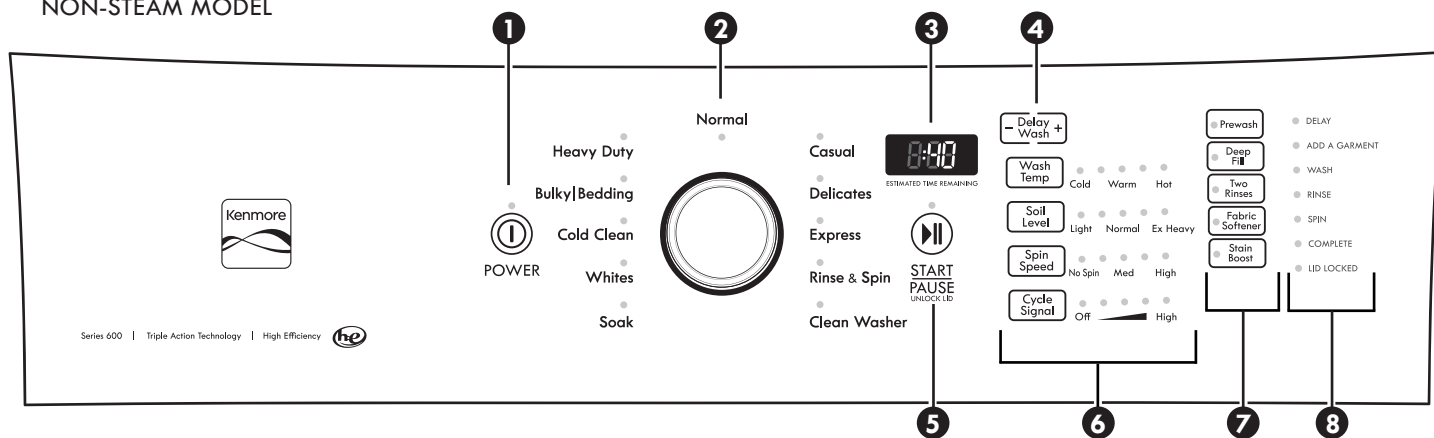

Not all features and cycles are available on all models.

**NOTE:** The control panel features a sensitive surface that responds to a light touch of your finger. To ensure your selections are registered, touch the control panel with your fingertip, not your fingernail. When selecting a setting or option, simply touch its name until the desired section is illuminated.

### 1 POWER BUTTON

Touch to turn on the washer. Touch to stop/cancel a cycle at any time.

### 2 WASH CYCLE KNOB

Turn the Wash Cycle knob to select a cycle for your laundry load. See “Cycle Guide” for detailed descriptions of cycles.

### 3 TIME DISPLAY

The Estimated Time Remaining display shows the time required for the cycle to complete. Factors such as load size and water pressure may affect the time shown in the display. Overloading, unbalanced loads, or excessive suds may cause the washer to adjust the cycle time as well.

### 4 DELAY WASH

Use “+” and “-” to delay the start of the wash cycle by up to 12 hours. To turn off Delay Wash, use “+” and “-” to set the delay time to “0,” or touch the Power button.

### 5 START/PAUSE/UNLOCK LID BUTTON

Touch and hold the Start/Pause/Unlock Lid button for up to 3 seconds or until the washer starts the selected cycle; touch again to pause a cycle.

**NOTE:** If the washer is spinning, it may take several minutes to unlock the lid.

### 6 CYCLE MODIFIERS

When you select a cycle, its default settings will light up.

#### WASH TEMP

Wash Temp control senses and maintains uniform water temperatures by regulating incoming hot and cold water.

Select a wash temperature based on the type of fabric and soils being washed. For best results and following the garment label instructions, use the warmest wash water safe for your fabric.

- On some models and cycles, warm and hot water may be cooler than what your previous washer provided.
- Even for cold wash settings, some warm water may be added to the washer to maintain a minimum temperature.

#### SOIL LEVEL

Select the most suitable setting for your load. For heavily soiled items, select Ex Heavy Soil Level for more wash time. For lightly soiled items, select Light Soil Level for less wash time.

Lighter soil level setting will help reduce tangling and wrinkling.

#### SPIN SPEED

This washer automatically selects the spin speed based on the cycle selected. The preset speeds can be changed. Not all spin speeds are available with all cycles.

- Faster spin speeds mean shorter dry times but may increase wrinkling in your load.
- Slower spin speeds mean less wrinkling but will leave your load more damp.



## CYCLE SIGNAL

Use this option to adjust volume of the signal that sounds at end of cycle. The Cycle Signal is a helpful reminder to remove items from washer as soon as the cycle has completed.

### To turn Button Sounds Either On or Off:

While washer is on, touch and hold the Cycle Signal button for 3 seconds. Washer will make a single beep when the process is complete.

### NOTES:

- The Cycle Signal button will still operate, even if you turned the button sounds off.
- Whatever your preferences are, they remain in effect through a power loss.
- The Default setting for the button sounds is on.

## 7 CYCLE OPTIONS

You may add or remove options for each cycle. Note that not all options can be used with all cycles, and some are preset to work with certain cycles.

### PREWASH

Use this option to add an extra agitation and soak time to the beginning of any cycle to break up tough stains.

### DEEP FILL

Will add the most amount of water for large or bulky loads. Items need to move freely. Tightly packing the load can lead to poor cleaning performance, and may increase wrinkling and tangling.

### TWO RINSES

This option can be used to automatically add a second rinse to most cycles.

**NOTE:** If you want to drain and spin only, select the Rinse & Spin cycle, then touch to turn off the Two Rinses option.

### FABRIC SOFTENER

This option must be set to ON if using fabric softener. It ensures that fabric softener is added at the correct time in the rinse for even distribution.

### STEAM TREAT for Steam models or STAIN BOOST for Non-Steam models

This option provides enhanced cleaning action for tough stains. It will add additional agitation and soak time to the cycle.

## 8 CYCLE STATUS LIGHTS INDICATOR

The Cycle Status lights show the progress of a cycle. At each stage of the process you may notice sounds or pauses that are different from traditional washers.

### DELAY

When Delay Wash is selected, this light will come on to indicate your washer is set up to run a delayed wash.

### ADD A GARMENT

You may place additional clothing in the wash when the Add a Garment indicator is lit without sacrificing wash performance. Touch the Start/Pause/Unlock Lid button once. The Lid Locked light will turn off. Open the washer lid, add garments, and close the lid. Touch and hold the Start/Pause/Unlock Lid button to restart.

### WASH

You will hear the motor and washplate moving the load. It is normal for some of the load to be above the water line. Low-water cleaning means concentrated cleaning. Rather than diluting detergent as done in an agitator-style washer, this washer delivers the detergent directly to the soils. The motor sounds may change at different stages in the cycle. The wash time is determined by the selected Soil Level.

### RINSE

You will hear sounds similar to the wash cycle as the washer rinses and moves the load. Fabric softener will be added if the Fabric Softener option was selected.

### SPIN

The washer spins the load at increasing speeds for proper water removal based on the selected cycle and spin speed.

### COMPLETE

Once the cycle is complete, this light will come on. Remove the load promptly for best results.

### LID LOCKED

To allow for proper load sensing and spinning, the lid will lock and the Lid Locked light will turn on. This light indicates that the lid is locked and cannot be opened.

If you need to open the lid, touch the Start/Pause/Unlock Lid button. The lid will unlock once the washer movement has stopped. This may take several minutes if the load was spinning at high speed. Touch and hold the Start/Pause/Unlock Lid button again for up to 3 seconds to resume the cycle.

## Dispensers

### A Liquid fabric softener dispenser

Pour measured liquid fabric softener into the liquid fabric softener dispenser, if desired. It will dispense automatically at the optimum time.

- Use only liquid fabric softener in this dispenser.

### B High Efficiency “HE” detergent dispenser

Add liquid or powdered HE detergent product to this dispenser for your main wash cycle. Remove tray if using powder detergent.

**IMPORTANT:** Make sure tray is in drawer when using liquid detergent and removed when using powder detergent. Do not go over the Max line.



*Use only High Efficiency (HE) detergent.*

**NOTE:** Follow the manufacturer’s instructions to determine the amount of detergent to use. Do not add single-dose laundry packets, color-safe bleach, or fabric softener crystals to dispensers. They will not dispense correctly.

### C Liquid chlorine bleach dispenser

This dispenser holds up to  $\frac{3}{4}$  cup (180 mL) liquid chlorine bleach. The bleach will be automatically diluted and dispensed at the optimum time during the wash cycle. This dispenser cannot dilute powdered bleach.

**NOTE:** Fill dispenser with only liquid bleach.

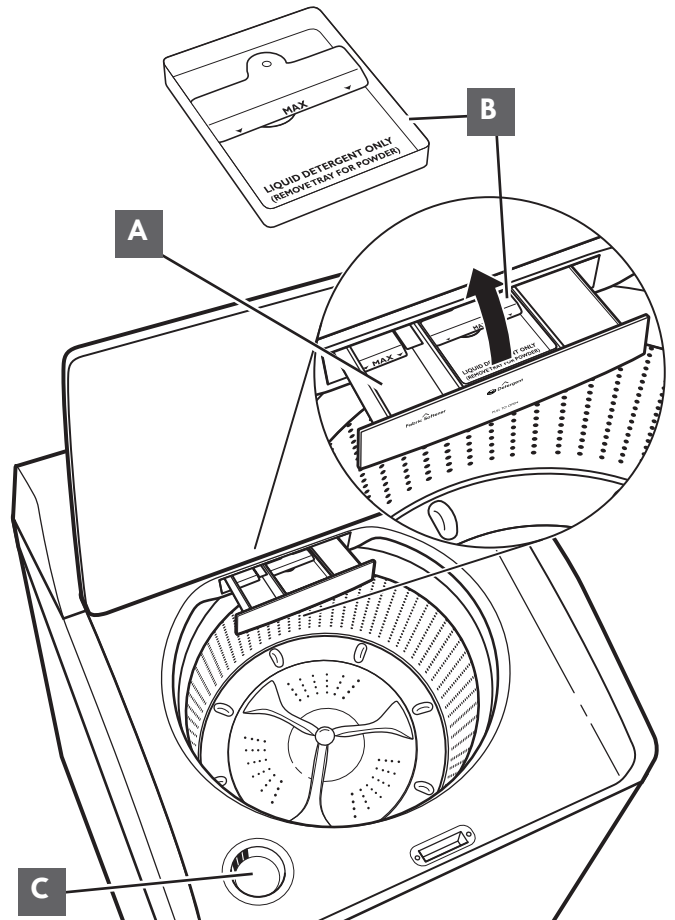

## CYCLE GUIDE

Settings shown are default settings for that cycle. Once you select a cycle, the default modifiers or the previous set modifiers for that cycle will be lit. For best fabric care, choose the cycle that best fits the load being washed. Not all cycles and options are available on all models.

Items to Wash:	Cycle:	Wash Temp:*	Soil Level:	Spin Speed:	Available Options:	Cycle Details:
Cottons, linens, and mixed item loads	Normal	<input type="radio"/> Cold <input type="radio"/> Warm <input checked="" type="radio"/> Hot	<input type="radio"/> Light <input type="radio"/> Normal <input type="radio"/> Ex Heavy	<input type="radio"/> No Spin <input type="radio"/> Med <input checked="" type="radio"/> High	Prewash Two Rinses Fabric Softener Steam Treat or Stain Boost	Use this cycle to clean normally soiled cottons and mixed fabric loads. Default settings can be adjusted as needed.
No-iron fabrics, cottons, permanent press, linens, synthetics	Casual	<input type="radio"/> Cold <input type="radio"/> Warm <input checked="" type="radio"/> Hot	<input type="radio"/> Light <input type="radio"/> Normal <input type="radio"/> Ex Heavy	<input type="radio"/> No Spin <input type="radio"/> Med <input checked="" type="radio"/> High	Prewash Two Rinses Fabric Softener Steam Treat or Stain Boost	Use this cycle for no-iron fabrics such as sport shirts, blouses, casual business clothes, permanent press, and blends. The cycle uses a warm wash, a cooldown, and medium spin speeds for better wrinkle performance.
Machine-wash silks, hand-wash fabrics, and wool	Delicates	<input type="radio"/> Cold <input checked="" type="radio"/> Warm <input type="radio"/> Hot	<input checked="" type="radio"/> Light <input type="radio"/> Normal <input type="radio"/> Ex Heavy	<input type="radio"/> No Spin <input checked="" type="radio"/> Med <input type="radio"/> High	Prewash Two Rinses Fabric Softener Steam Treat or Stain Boost	Use this cycle for machine-washable delicate items. This cycle uses intermittent wash action with cool water and slow spin to gently care for fine washables and avoid shrinkage. Place small items in mesh bags before washing.
Lightly soiled items	Express	<input type="radio"/> Cold <input type="radio"/> Warm <input checked="" type="radio"/> Hot	<input checked="" type="radio"/> Light <input type="radio"/> Normal <input type="radio"/> Ex Heavy	<input type="radio"/> No Spin <input type="radio"/> Med <input type="radio"/> High <input checked="" type="radio"/> High	Prewash Two Rinses Fabric Softener Steam Treat or Stain Boost	Use this cycle to wash a few lightly soiled items that are needed in a hurry. This short cycle combines high-speed wash action and high-speed spin for best cleaning and shortened dry time.
Swimsuits, items that need rinsing only	Rinse & Spin	N/A	N/A	<input type="radio"/> No Spin <input type="radio"/> Med <input checked="" type="radio"/> High	Two Rinses	Combines a rinse and high spin speed for loads requiring an additional rinse cycle or to complete a load after power interruption. Also use for loads that require rinsing only. If you want to drain and spin only, select the Rinse & Spin cycle; then touch to turn off the Two Rinses option. Use Drain & Spin to spin excess water out of a load.
No clothes in washer	Clean Washer	N/A	N/A	N/A	N/A	Use this cycle every 30 washes to keep the inside of your washer fresh and clean. This cycle uses a higher water level. Use with liquid chlorine bleach to thoroughly clean the inside of your washer. This cycle should not be interrupted. See "Washer Care." <b>IMPORTANT:</b> Do not place garments or other items in the washer during the Clean Washer cycle. Use this cycle with an empty wash tub.

\*Wash temperatures vary according to the chosen cycle setting. All rinses are cold.

## CYCLE GUIDE

Settings shown are default settings for that cycle. Once you select a cycle, the default modifiers or the previous set modifiers for that cycle will be lit. For best fabric care, choose the cycle that best fits the load being washed. Not all cycles and options are available on all models.

Items to Wash:	Cycle:	Wash Temp:*	Soil Level:	Spin Speed:	Available Options:	Cycle Details:
Heavily soiled fabrics	Soak	○ ○ ● ○ ○ Cold Warm Hot	● ○ ○ ○ ○ ○ Light Normal Ex Heavy	● ○ ○ ○ ○ ○ No Spin Med High	Prewash Two Rinses Fabric Softener Steam Treat or Stain Boost	Use this cycle to soak small spots of set-in stains on fabrics. The washer will use intermittent agitation and soaking. After time has expired, water will drain, but the washer will not spin. Cycle is complete.
Heavily soiled white fabrics	Whites	○ ○ ○ ○ ● Cold Warm Hot	○ ○ ○ ○ ● Light Normal Ex Heavy	○ ○ ○ ○ ● No Spin Med High	Prewash Deep Fill Two Rinses Fabric Softener Steam Treat or Stain Boost	This cycle adds liquid chlorine bleach to the load at the proper time for improved whitening of soiled white fabrics.
Bright or darkly colored cottons, linens, casual and mixed loads	Cold Clean	● ○ ○ ○ ○ ○ Cold Warm Hot	○ ○ ○ ○ ● Light Normal Ex Heavy	○ ○ ○ ○ ● No Spin Med High	Prewash Deep Fill Two Rinses Fabric Softener Steam Treat or Stain Boost	Cold water with an additional wash action gently lifts stains while caring for fabrics. Settings may be adjusted as desired but must use only cold water settings.
Large items such as sheets, sleeping bags, small comforters, jackets, small washable rugs	Bulky/ Bedding	○ ○ ● ○ ○ ○ Cold Warm Hot	○ ○ ● ○ ○ ○ Light Normal Ex Heavy	○ ○ ● ○ ○ ○ No Spin Med High	Prewash Deep Fill Two Rinses Fabric Softener Steam Treat or Stain Boost	Use this cycle to wash large items such as jackets and small comforters. The washer will fill with enough water to wet down the load before the wash portion of the cycle begins and uses a higher water level than other cycles.
Sturdy fabrics, colorfast items	Heavy Duty	○ ○ ○ ● ○ ○ Cold Warm Hot	○ ○ ○ ○ ● Light Normal Ex Heavy	○ ○ ○ ○ ● No Spin Med High	Prewash Deep Fill Two Rinses Fabric Softener Steam Treat or Stain Boost	Use this cycle for heavily soiled or sturdy cotton items. This cycle combines high-speed wash action, longer wash time, and extra high-speed spin to shorten drying times. Adjust temperature settings as needed.

\*Wash temperatures vary according to the chosen cycle setting. All rinses are cold.

## USING YOUR WASHER

### ⚠ WARNING



#### Fire Hazard

Never place items in the washer that are dampened with gasoline or other flammable fluids.

No washer can completely remove oil.

Do not dry anything that has ever had any type of oil on it (including cooking oils).

Doing so can result in death, explosion, or fire.

### ⚠ WARNING



#### Electrical Shock Hazard

Plug into a grounded 3 prong outlet.

Do not remove ground prong.

Do not use an adapter.

Do not use an extension cord.

Failure to follow these instructions can result in death, fire, or electrical shock.

### 1. Sort and prepare your laundry

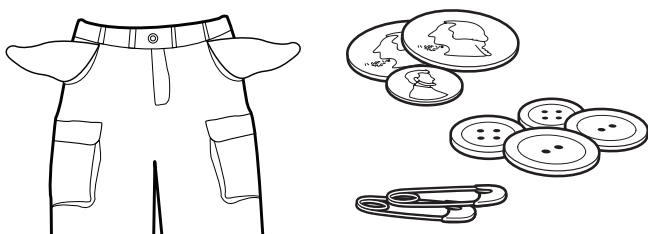

- Empty pockets. Loose change, buttons, or any small object can pass under the washplate and become trapped, causing unexpected sounds.
- Sort items by recommended cycle, water temperature, and colorfastness.
- Separate heavily soiled items from lightly soiled.
- Separate delicate items from sturdy fabrics.
- Do not dry items if stains remain after washing; heat can set stains into fabric.
- Treat stains promptly.
- Close zippers, fasten hooks, tie strings and sashes. Remove non-washable trim and ornaments.
- Mend rips and tears to avoid further damage to items during washing.

#### Helpful Tips:

- For best performance, use HE liquid detergent when washing bulky items.
- When washing waterproof or water-resistant items, load evenly. See "Cycle Guide" for tips and more information on using the Bulky/Bedding cycle.
- Use mesh bags to help prevent tangling when washing delicate or small items.
- Turn knits inside out to avoid pilling. Separate lint-takers from lint-givers. Synthetics, knits, and corduroy fabrics will pick up lint from towels, rugs, and chenille fabrics.

**NOTE:** Always read and follow fabric care label instructions to avoid damage to your items.

### 2. Add laundry products if desired

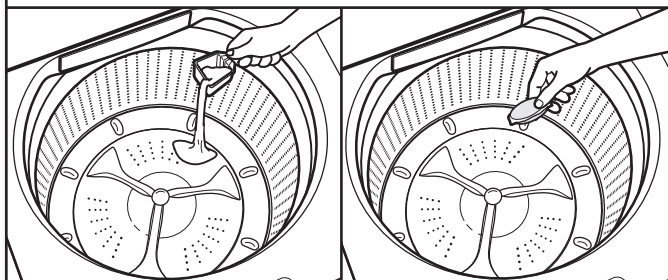

Single-dose laundry packet, color-safe bleach, or fabric softener crystals can be added to the basket prior to adding laundry.

**NOTE:** Do not add clothes to washer basket prior to adding laundry products. Always follow manufacturer's instructions.

### 3. Load laundry into washer

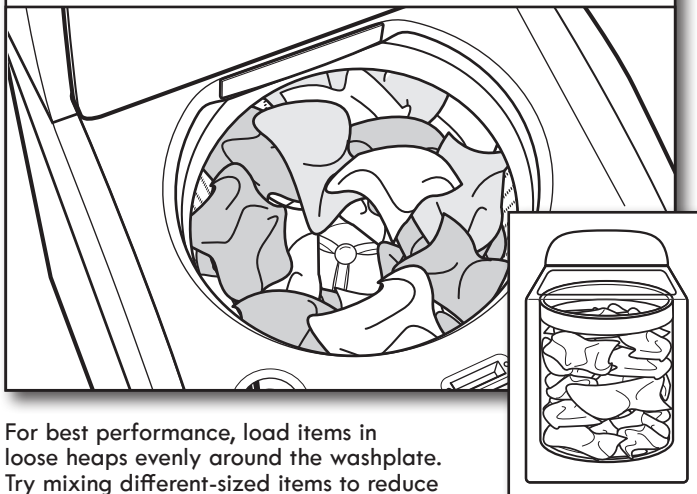

For best performance, load items in loose heaps evenly around the washplate. Try mixing different-sized items to reduce tangling.

**IMPORTANT:** Items need to move freely for best cleaning and to reduce wrinkling and tangling.

## Using Laundry Product Dispensers

**NOTE:** Do not add single-dose laundry packets, color-safe bleach, or fabric softener crystals to dispensers. They will not dispense correctly.

### 4. Add HE detergent

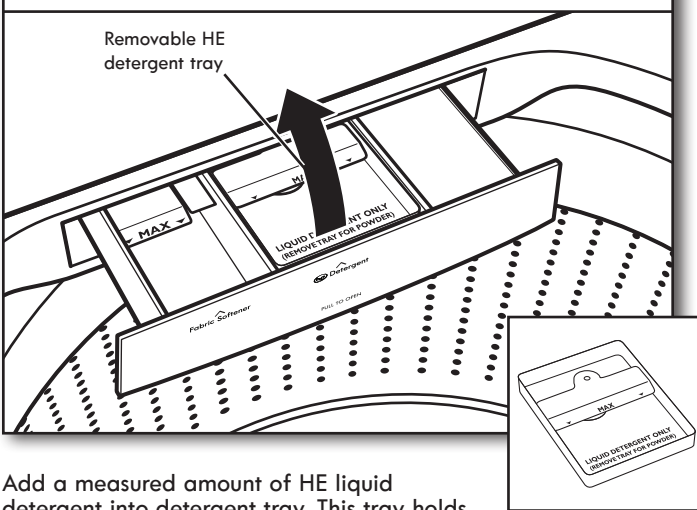

Add a measured amount of HE liquid detergent into detergent tray. This tray holds 3 oz. (89 mL). If adding powder HE detergent, remove inside tray. Do not overfill tray – adding too much detergent may cause detergent to be dispensed into the washer too early.

**NOTE:** Make sure tray is in drawer when using liquid detergent and removed when using powder detergent. Do not go over the Max line.

**IMPORTANT:** Use only High Efficiency detergents. The package will be marked “HE” or “High Efficiency.” Low-water washing creates excessive sudsing with a non-HE detergent. Using non-HE detergent will likely result in longer cycle times and reduced rinsing performance. It may also result in component malfunction and, over time, buildup of mold or mildew. HE detergents should be low-sudsing and quick-dispersing to produce the right amount of suds for the best performance. They should hold soil in suspension so it is not redeposited onto clean clothes. Not all detergents labeled as High Efficiency are identical in formulation and their ability to reduce suds. For example, natural, organic, or homemade HE detergents may generate a high level of suds. If you use one of these and see an “FOE2” error code appear in the display, consider using a different HE detergent. Always follow the detergent manufacturer’s instructions to determine the amount of detergent to use.

**HELPFUL TIP:** See “Washer Maintenance” for information on the recommended method of cleaning washer dispenser trays.

### 5. Add liquid chlorine bleach to dispenser

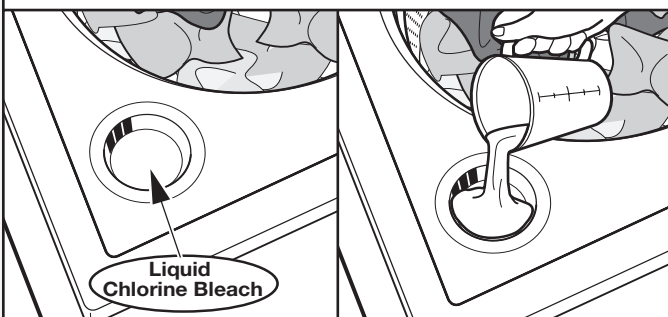

Do not overfill, dilute, or use more than 1 cup (236 mL). Do not use color-safe bleach or Oxi products in the same cycle with liquid chlorine bleach.

### 6. Add liquid fabric softener

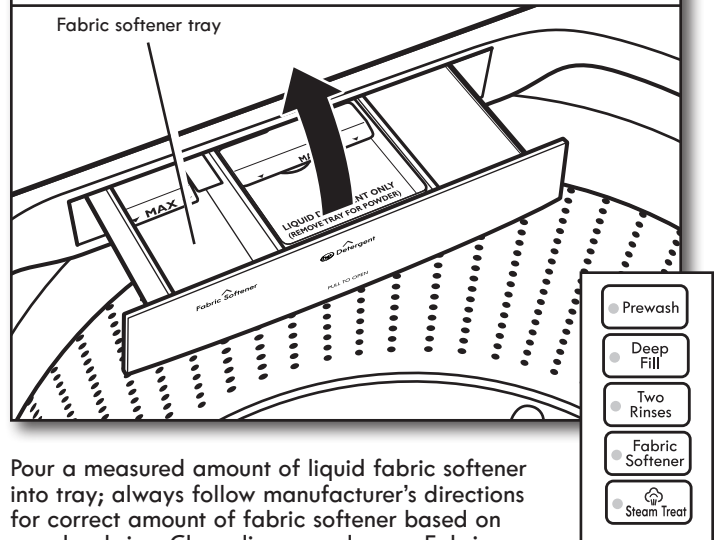

Pour a measured amount of liquid fabric softener into tray; always follow manufacturer’s directions for correct amount of fabric softener based on your load size. Close dispenser drawer. Fabric softener is added during rinse.

**IMPORTANT:** Do not overfill or dilute. Overfilling dispenser will cause fabric softener to immediately dispense into washer.

If Two Rinses option is selected, fabric softener will be dispensed into the last rinse.

It is normal for a small amount of water to remain in the dispenser at the end of a cycle.

### 7. Touch Power button to turn on washer



Make sure the dispenser drawer is closed completely, then touch the Power button to turn on the washer. Other methods of turning on the washer include opening the lid or turning the Wash Cycle knob.



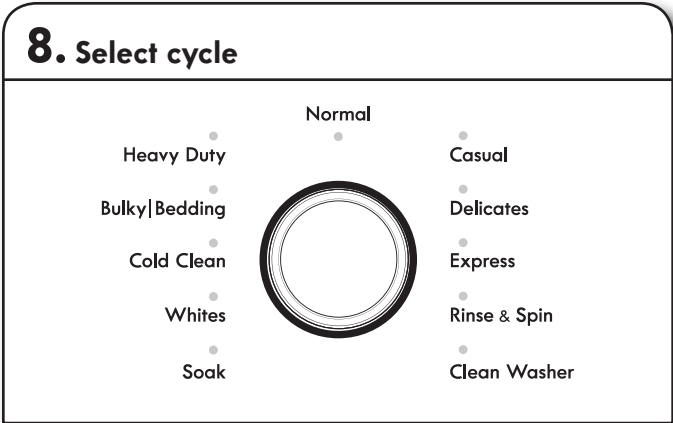

Turn cycle knob to choose your wash cycle.

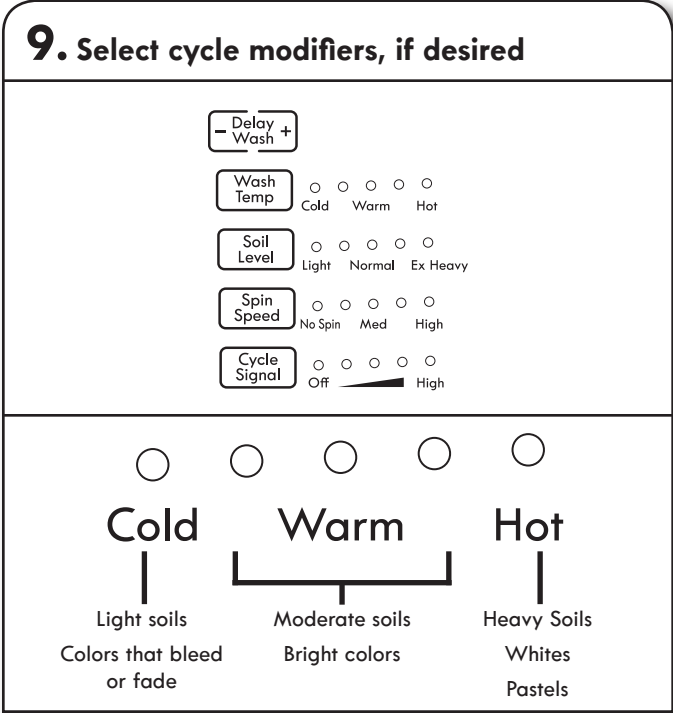

Once you select a cycle, the default settings for that cycle will be lit. Touch the cycle modifier buttons to change the Wash Temp, Soil Level, and Spin Speed, if desired. Not all settings are available with all cycles. Even for cold wash settings, some warm water may be added to the washer to maintain a minimum temperature.

**NOTE:** Always read and follow fabric care label instructions to avoid damage to your items. If not sure which temperature to use, refer to the diagram above or select a cooler temperature.

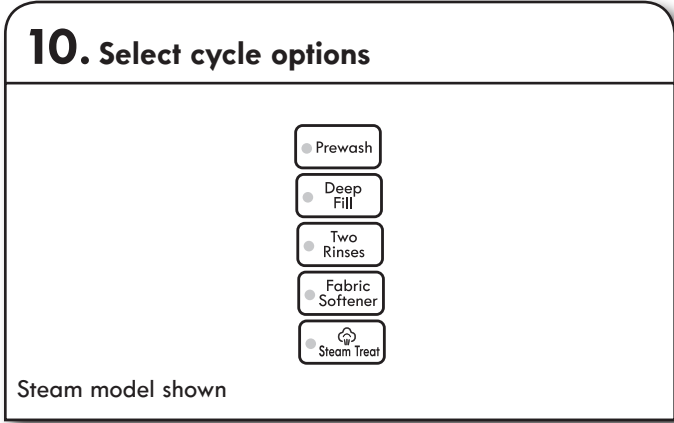

Select any other cycle options you may wish to add if not previously set. Some cycles will automatically add certain options such as Two Rinses. These may be turned off, if desired.

**NOTE:** Not all options are available with all cycles.

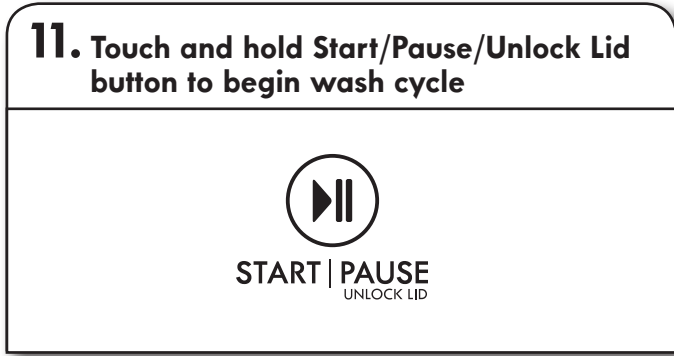

Touch and hold the Start/Pause/Unlock Lid button for up to 3 seconds to start the wash cycle. When the cycle has finished, the Complete indicator will light and the end-of-cycle signal will sound (if set). Promptly remove items when cycle is done to avoid odor, reduce wrinkling, and avoid rusting of metal hooks, zippers, and snaps.

**Unlocking the lid to add garments**

If you need to open the lid to add 1 or 2 missed items: Touch the Start/Pause/Unlock Lid button to pause the washer; the lid will unlock once the washer movement has stopped. This may take several minutes if the load was spinning at high speed. Then close the lid and touch and hold the Start/Pause/Unlock Lid button again for up to 3 seconds to restart the cycle.

**IMPORTANT:** If the lid is left open for more than 10 minutes, the water will pump out and the F8E6 error code will appear on the display.

# WASHER MAINTENANCE

## WATER INLET HOSES

Replace inlet hoses after 5 years of use to reduce the risk of hose failure. Periodically inspect and replace inlet hoses if bulges, kinks, cuts, wear, or leaks are found.

When replacing your inlet hoses, mark the date of replacement on the label with a permanent marker.

**NOTE:** This washer does not include inlet hoses. See the Installation Instructions for more information.

## WASHER CARE

### Recommendations to Help Keep Your Washer Clean and Performing at Its Best

1. Always use High Efficiency (HE) detergents and follow the HE detergent manufacturer's instructions regarding the amount of HE detergent to use. Never use more than the recommended amount because that may increase the rate at which detergent and soil residue accumulate inside your washer, which in turn may result in undesirable odor.
2. Use warm and hot wash water settings sometimes (not exclusively cold water washes), because they do a better job of controlling the rate at which soils and detergent accumulate.
3. Always leave the washer lid open between uses to help dry out the washer and prevent the buildup of odor-causing residue.

### Cleaning Your Top-Loading Washer

Read these instructions completely before beginning the routine cleaning processes recommended below. This Washer Maintenance Procedure should be performed, at a minimum, once per month or every 30 wash cycles, whichever occurs sooner, to control the rate at which soils and detergent may otherwise accumulate in your washer.

### Cleaning the Inside of the Washer

To keep your washer odor free, follow the usage instructions provided above and use this recommended monthly cleaning procedure:

### Clean Washer Cycle

This washer has a special cycle that uses higher water volumes in combination with liquid chlorine bleach to clean the inside of the washer.

### Begin procedure

#### Chlorine Bleach Procedure:

- a. Open the washer lid and remove any clothing or items.
- b. Add 1 cup (236 mL) of liquid chlorine bleach to the bleach compartment.

**NOTE:** Use of more liquid chlorine bleach than is recommended above could cause washer damage over time.

- c. Close the washer lid.
- d. Do not add any detergent or other chemical to the washer when following this procedure.
- e. Select the Clean Washer cycle.
- f. Touch and hold the Start/Pause/Unlock button to begin the cycle. The Clean Washer Cycle Operation is described below.

**NOTE:** For best results, do not interrupt the cycle. If the cycle must be interrupted, touch the Power button. (For models with no Power button, touch and hold the Start/Pause/Unlock button for three seconds). After the Clean Washer cycle has stopped, run a Rinse & Spin cycle to rinse cleaner from washer.

## WASHER CARE (cont.)

### Description of Clean Washer Cycle Operation:

1. This cycle will fill to a water level higher than in normal wash cycles to provide rinsing at a level above the water line for normal wash cycle.
2. During this cycle, there will be some agitation and spinning to increase the removal of soils.

After this cycle is complete, leave the lid open to allow for better ventilation and drying of the washer interior.

### Cleaning the Dispensers

After a period of using your washer, you may find some residue buildup in the washer's dispensers. To remove residue from the dispensers, wipe them with a damp cloth and towel dry. Do not attempt to remove the dispensers or trim for cleaning. The dispensers and trim are not removable. If your model has a dispenser drawer, however, remove the drawer and clean it before or after you run the Clean Washer cycle. Use an all-purpose surface cleaner, if needed.

### Cleaning the Outside of the Washer

Use a soft, damp cloth or sponge to wipe away any spills. Use only mild soaps or cleaners when cleaning external washer surfaces.

**IMPORTANT:** To avoid damaging the washer's finish, do not use abrasive products.

## NON-USE AND VACATION CARE

Operate your washer only when you are home. If moving, or not using your washer for a period of time, follow these steps:

1. Unplug or disconnect power to washer.
2. Turn off water supply to washer to avoid flooding due to water pressure surge.

## CLEANING YOUR DISPENSER

You may find laundry product residue left over in your dispenser drawer. To remove residue, follow this recommended cleaning procedure:

1. Pull drawer out until you feel resistance.
2. Push 1 tab downward, then continue pulling out.
3. Wash in warm, soapy water, using a mild detergent.
4. Rinse with warm water.
5. Air dry or dry with a towel, then place back into slot.

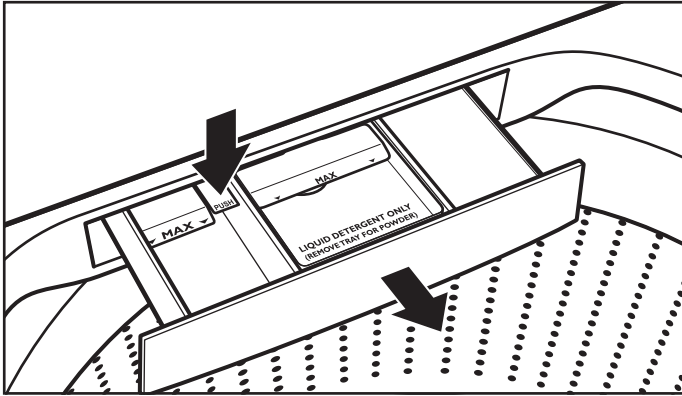

**IMPORTANT:** Dispenser drawer and tray are not dishwasher safe.

## WINTER STORAGE CARE

**IMPORTANT:** To avoid damage, install and store washer where it will not freeze. Because some water may stay in hoses, freezing can damage washer. If storing or moving during freezing weather, winterize your washer.

### To winterize washer:

1. Shut off both water faucets. Disconnect and drain water inlet hoses.
2. Put 1 qt. (1 L) of R.V.-type antifreeze in basket and run washer on Rinse & Spin cycle for about 30 seconds to mix antifreeze and remaining water.
3. Unplug washer or disconnect power.

## TRANSPORTING YOUR WASHER

1. Shut off both water faucets. Disconnect and drain water inlet hoses.
2. If washer will be moved during freezing weather, follow "Winter Storage Care" directions before moving.
3. Disconnect drain hose from drain system.
4. Unplug power cord.
5. Place inlet hoses inside washer basket.
6. Drape power cord and drain hose over the console and secure with masking tape.
7. Place foam packing ring from original shipping materials back inside washer. If you do not have packing ring, place heavy blankets or towels into basket opening. Close lid and place tape over lid and down front of washer. Keep lid taped until washer is placed in new location. Transport washer in upright position.

## ⚠ WARNING



### Electrical Shock Hazard

Plug into a grounded 3 prong outlet.

Do not remove ground prong.

Do not use an adapter.

Do not use an extension cord.

Failure to follow these instructions can result in death, fire, or electrical shock.

## REINSTALLING/USING WASHER AGAIN

**To reinstall washer after non-use, vacation, winter storage, or moving:**

1. Refer to Installation Instructions to locate, level, and connect washer.
2. Before using again, run washer through the following recommended procedure:

### To use washer again:

1. Flush water pipes and hoses. Reconnect water inlet hoses. Turn on both water faucets.
2. Plug in washer or reconnect power.
3. Run washer through Bulky/Bedding cycle to clean washer and remove antifreeze, if used. Use only HE High Efficiency detergent. Use half the manufacturer's recommended amount for a medium-size load.

# TROUBLESHOOTING

First try the solutions suggested here for assistance and to possibly avoid a service call.

If you experience	Possible Causes	Solution
<b>Vibration or Off-Balance</b>		
Vibration, rocking, "walking," or washer stopped with all dial lights flashing	Feet may not be in contact with the floor and locked.	Front and rear feet must be in firm contact with floor, and washer must be level to operate properly. Jam nuts must be tight against the bottom of the cabinet.
	Washer may not be level.	Check floor for flexing or sagging. If flooring is uneven, a 3/4" (19 mm) piece of plywood under your washer will reduce sound. See "Level the Washer" in the Installation Instructions.
	Load could be unbalanced.	Load items in loose heaps evenly around the washplate. Adding wet items to washer or adding more water to basket could unbalance washer.
		Avoid washing single items. Balance a single item, such as a rug or jeans jacket, with a few extra items. If the dial is flashing, redistribute the load, close the lid, and touch and hold the Start/Pause/Unlock Lid button.
		Use Bulky/Bedding cycle for oversized, non-absorbent items such as comforters or poly-filled jackets. Other items may not be appropriate for Bulky/Bedding cycle. See "Cycle Guide."
		Item or load not suitable for selected cycle. See "Cycle Guide" and "Using Your Washer."
<b>Noises</b>		
Clicking or metallic noises	Objects caught in washer drain system.	Empty pockets before washing. Loose items, such as coins, could fall between basket and tub or may block pump. It may be necessary to call for service to remove items.
		It is normal to hear metal items on clothing, such as metal snaps, buckles, or zippers, touch against the stainless steel basket.
Gurgling or humming	Washer may be draining water.	It is normal to hear the pump making a continuous humming sound with periodic gurgling or surging as final amounts of water are removed during the spin/drain cycles.
Humming	Load sensing may be occurring.	You may hear the hum of the sensing spins after you have started the washer. This is normal.
Whirring	Basket may be slowing down.	You may hear the whirring sound of the basket decelerating. This is normal.
<b>Water Leaks</b>		
Check the following for proper installation:	Washer not level.	Water may splash off basket if washer is not level.
	Fill hoses not attached tightly.	Tighten fill-hose connection.
	Fill hose washers	Make sure all four fill hose flat washers are properly seated.
	Drain hose connection	Pull drain hose from washer cabinet and properly secure it to drainpipe or laundry tub.
		Do not place tape over drain opening.
	Check household plumbing for leaks or clogged sink or drain.	Water can back up out of a clogged sink or drainpipe. Check all household plumbing for leaks (laundry tubs, drain pipe, water pipes, and faucets.)
Washer not loaded as recommended.	An unbalanced load can cause basket to be out of alignment and cause water to splash off tub. See "Using Your Washer" for loading instructions.	
<b>Washer not performing as expected</b>		
Not enough water in washer	Load not completely covered in water.	This is normal operation for an HE low-water washer. The load will not be completely underwater. The washer senses load sizes and adds correct amount of water for optimal cleaning. See "What's New under the Lid." <b>IMPORTANT:</b> Do not add more water to washer. Adding water lifts the items off the washplate, resulting in less effective cleaning.
		Run Clean Washer cycle to optimize the water level and wash performance.

## TROUBLESHOOTING

First try the solutions suggested here for assistance and to possibly avoid a service call.

If you experience	Possible Causes	Solution
<b>Washer not performing as expected (cont.)</b>		
Washer won't run or fill, washer stops working	Check for proper water supply.	Both hoses must be attached and have water flowing to inlet valve.
		Both hot and cold water faucets must be turned on.
		Check that inlet valve screens have not become clogged.
		Check for any kinks in inlet hoses, which can restrict water flow.

### ⚠ WARNING



#### Electrical Shock Hazard

**Plug into a grounded 3 prong outlet.**

**Do not remove ground prong.**

**Do not use an adapter.**

**Do not use an extension cord.**

**Failure to follow these instructions can result in death, fire, or electrical shock.**

If you experience	Possible Causes	Solution	
<b>Washer not performing as expected (cont.)</b>			
Washer won't run or fill; washer stops working (cont.)	Check proper electrical supply.	Plug power cord into a grounded 3 prong outlet.	
		Do not use an extension cord.	
		Ensure there is power to outlet.	
		Reset a tripped circuit breaker. Replace any blown fuses. <b>NOTE:</b> If problems continue, contact an electrician.	
	Normal washer operation.		Lid must be closed for washer to run.
			Washer will pause during certain phases of cycle. Do not interrupt cycle.
			Washer may be stopped to reduce suds.
	Washer may be tightly packed.		Remove several items, rearrange load evenly around the washplate. Close lid and touch and hold the Start/Pause/Unlock Lid button.
			Add only 1 or 2 additional items after washer has started.
			Do not add more water to the washer.
	Not using HE detergent or using too much HE detergent.		Only use HE detergent. Suds from regular detergents can slow or stop the washer. Always measure detergent and follow detergent directions based on your load requirements.
			To remove suds, cancel cycle. Select RINSE & SPIN. Select your cycle. Touch and hold the Start/Pause/Unlock Lid button. Do not add more detergent.
Washer not draining/spinning, loads are still wet	Small items may have been caught in pump or between basket and tub, which can slow draining.	Empty pockets and use garment bags for small items.	
	Using cycles with a lower spin speed.	Cycles with lower spin speeds remove less water than cycles with high spin speeds. Use the recommended cycle/spin speed for your item.	

# TROUBLESHOOTING

First try the solutions suggested here for assistance and to possibly avoid a service call.

If you experience	Possible Causes	Solution
<b>Washer not performing as expected (cont.)</b>		
Washer not draining/ spinning, loads are still wet (cont.)	Washer may be tightly packed or unbalanced.	Tightly packed loads may not allow the washer to spin correctly, leaving the load wetter than normal. Evenly arrange the wet load for balanced spinning. Select DRAIN & SPIN to remove excess water. See "Using Your Washer" for loading recommendations.
	Load off balance.	See "Vibration or Off-Balance" in "Troubleshooting" section for more information.
	Check plumbing for correct drain hose installation. Drain hose extends into standpipe farther than 4.5" (114 mm).	Check drain hose for proper installation. Use drain hose form and securely attach to drainpipe or tub. Do not tape over drain opening. Lower drain hose if the end is higher than 96" (2.4 m) above the floor. Remove any clogs from drain hose.
	Not using HE detergent or using too much HE detergent.	Suds from regular detergent or using too much detergent can slow or stop draining or spinning. Use only HE detergent. Always measure and follow detergent directions for your load. To remove extra suds, select RINSE & SPIN. Do not add detergent.
Dry spots on load after cycle	High spin speeds extract more moisture than traditional top-load washers.	The high spin speeds combined with airflow during the final spin can cause items near the top of the load to develop dry spots during the final spin. This is normal.
Incorrect or wrong wash or rinse temperatures	Check for proper water supply.	Make sure hot and cold inlet hoses are not reversed.
		Both hoses must be attached to both washer and faucet, and have both hot and cold water flowing to inlet valve.
		Check that inlet valve screens are not clogged.
		Remove any kinks in hoses.
Energy-saving controlled wash temperatures.	ENERGY STAR® qualified washers use cooler wash and rinse water temperatures than traditional top-load washers. This includes cooler hot and warm washes.	
Load not rinsed	Check for proper water supply.	Make sure hot and cold inlet hoses are not reversed.
		Both hoses must be attached and have water flowing to the inlet valve.
		Both hot and cold water faucets must be on.
		Inlet valve screens on washer may be clogged.
		Remove any kinks in the inlet hose.
	Not using HE detergent or using too much HE detergent.	The suds from regular detergent can cause the washer to operate incorrectly.
		Use only HE detergent. Be sure to measure correctly.
		Always measure detergent and follow detergent directions based on load size and soil level.
	Washer may be tightly packed.	The washer is less efficient at rinsing when load is tightly packed.
		Load items in loose heaps evenly around the washplate.
Use cycle designed for the fabrics being washed.		
Add only 1 or 2 additional items after washer has started.		
Fabric Softener option not selected.	When using fabric softener, be sure the Fabric Softener option is selected.	
Sand, pet hair, lint, etc. on load after washing	Heavy sand, pet hair, lint, and detergent or bleach residues may require additional rinsing.	Add Two Rinses to the selected cycle.
Load is tangling	Washer not loaded as recommended.	Load items in loose heaps evenly around the washplate.
		Reduce tangling by mixing types of load items. Use the recommended cycle for the type of items being washed.
	Wash action and/or spin speed too fast for load.	Select a cycle with a slower wash action and slower spin speed. Note that items will be wetter than when using a higher spin speed.



# TROUBLESHOOTING

First try the solutions suggested here for assistance and to possibly avoid a service call.

If you experience	Possible Causes	Solution
<b>Washer not performing as expected (cont.)</b>		
Not cleaning or removing stains	Wash load not completely covered in water.	Washer senses the load size and adds the correct amount of water. This is normal and necessary for clothes to move.
	Added more water to washer.	Do not add more water to washer. Adding water lifts the items off the washplate, resulting in less effective cleaning.
	Washer not loaded as recommended.	Load items in loose heaps evenly around the washplate.
		Add only 1 or 2 additional items after washer has started.
	Adding detergent on top of load.	Add detergent, oxi products, and color-safe bleach to the bottom of the basket before adding the load items.
	Not using HE detergent or using too much HE detergent.	The suds from regular detergent can prevent washer from operating correctly.
		Use only HE detergent. Be sure to measure correctly.
		Always measure detergent and follow detergent directions based on load size and soil level.
	Not using correct cycle for fabric type.	Use a higher soil level cycle option and warmer wash temperature to improve cleaning.
		If using Express cycle (on some models), wash only a few items.
		Use Whites, Heavy Duty, or Cold Clean cycle for tough cleaning.
		See the "Cycle Guide" to match your load with the best cycle.
Not using dispensers.	Use dispensers to avoid chlorine bleach and fabric softener staining.	
	Load dispensers before starting a cycle.	
	Avoid overfilling.	
	Do not add products directly onto load.	
Not washing like colors together.	Wash like colors together and remove promptly after the cycle is complete to avoid dye transfer.	
Odors	Monthly maintenance not done as recommended.	Run the Clean Washer cycle after every 30 washes. See "Washer Care" in "Washer Maintenance."
		Unload washer as soon as cycle is complete.
	Not using HE detergent or using too much HE detergent.	Use only HE detergent. Be sure to measure correctly.
		Always follow the detergent directions.
		See "Washer Care" section.
Fabric damage	Sharp items were in pockets during wash cycle.	Empty pockets, zip zippers, and snap or hook fasteners before washing to avoid snags and tears.
	Strings and straps could have tangled.	Tie all strings and straps before starting wash load.
	Items may have been damaged before washing.	Mend rips and broken threads in seams before washing.
	Fabric damage can occur if the load is tightly packed.	Load items in loose heaps evenly around washplate.
		Load items should move freely during wash to avoid damage.
		Use cycle designed for the fabrics being washed.
		Add only 1 or 2 additional items after washer has started.
	Garment care instructions may not have been followed.	Always read and follow garment manufacturer's care label instructions. See the "Cycle Guide" to match your load with the best cycle.
	Liquid chlorine bleach may have been added incorrectly.	Do not pour liquid chlorine bleach directly onto load. Wipe up bleach spills.
		Undiluted bleach will damage fabrics. Do not use more than recommended by manufacturer.
Do not place load items on top of bleach dispenser when loading and unloading washer.		

# TROUBLESHOOTING

First try the solutions suggested here for assistance and to possibly avoid a service call.

If you experience	Possible Causes	Solution
<b>Washer not performing as expected (cont.)</b>		
Incorrect dispenser operation	Clogged dispensers or laundry products dispensing too soon.	Do not overfill dispenser. Overfilling causes immediate dispensing.
		Always select Fabric Softener option to ensure proper dispensing.
		Load dispensers before starting a cycle.
		It is normal for small amounts of water to remain in dispenser at the end of the cycle.
	Homes with low water pressure may result in residual powder in the dispenser. To avoid, select a warmer wash temperature if possible, depending on your load.	
	Liquid chlorine bleach not used in dispenser.	Use only liquid chlorine bleach in the bleach dispenser.
Powdered detergent not dissolving completely in load	Using too much HE detergent.	Follow the manufacturer's instructions to determine the amount of detergent to use.
	Water temperature is very cold.	Select a warmer wash temperature.
		Try adding the detergent to the basket prior to adding laundry, rather than using the detergent dispenser.
Single-dose laundry packet not dissolving	Adding laundry packet incorrectly.	Be sure laundry packet is added to washer basket before adding clothes. Follow the manufacturer's instructions to avoid damage to your items.
<b>Error Code Appears in Display</b>		
LF (too long to fill) or F8E1 appears in display	Washer taking too long to fill. Drain extends more than 4.5" (114 mm) into standpipe.	Check plumbing for correct drain hose installation. Use drain hose form and attach securely to drainpipe or tub. Do not tape over drain opening. See Installation Instructions.
	Water supply not connected or turned on.	Check water supply to make sure hoses are connected and/or turned on.
"_ _"	Cycle knob is not on cycle.	This is not an error. The selector knob is not on a cycle. Rotate your selector knob until a cycle lights up.
F## code (F-type error code) appears in display	System error code.	Touch the Start/Pause/Unlock Lid button once to clear the code. Then touch the Start/Pause/Unlock Lid button again to restart washer. If code appears again, call for service.
F1E1 ACU (appliance control fault)	Internal ACU failure.	Call for service.
F2E3 UI/ACU mismatch	UI/ACU initialization error.	Call for service.
F3E1 Water level sensing failure	Pressure sensor on ACU failure.	Call for service.
F5E2 Lid lock will not lock if lid lock failure	An item in the load may be keeping the lid from locking.	Check for items directly under the lid.
F5E3 Lid cannot unlock	Objects on washer lid prevent it from unlocking.	Remove objects, such as baskets of laundry, from top of washer.
F6E2 or F6E3 Communication Error: UI cannot communicate	ACU or UI synchronization error.	Remove power from the washer. Let washer set for 5 minutes for the washer to completely power down. Apply power to washer and check for error codes. If the error code persists, call for service.
F8E6 code (water hazard) will appear in display	Lid is left open for more than 10 minutes and water has pumped out.	Make sure lid is closed before starting a cycle and/or during prewash (soak).
		Check plumbing for correct drain hose installation. Use drain hose form and attach securely to drainpipe or tub. Do not tape over drain opening. See Installation Instructions.
"drn" "dr" (F9E1) (drain pump system problem – long drain) appears in display	Washer taking too long to drain water. Drain extends more than 4.5" (114 mm) into standpipe.	Check plumbing for correct drain hose installation. Use drain hose form and attach securely to drainpipe or tub. Do not tape over drain opening.
		Lower drain hose if the end is higher than 96" (2.4 m) above the floor. Remove any clogs from drain hose. See Installation Instructions.
"Ofb" (Off Balance)	Load not balanced or evenly distributed around the basket.	Cycle is paused as indicated by the flashing Start/Pause/Unlock Lid indicator. Open the lid, redistribute the load, and close the lid. Touch and hold the Start/Pause/Unlock Lid button to resume.

## PROTECTION AGREEMENTS

### Master Protection Agreements

*Congratulations on making a smart purchase.* Your new Kenmore® product is designed and manufactured for years of dependable operation. But like all products, it may require preventive maintenance or repair from time to time. That's when having a Master Protection Agreement can save you money and aggravation.

The Master Protection Agreement also helps extend the life of your new product. Here's what the Agreement\* includes:

- ✓ **Parts and labor** not just for repairing defects, but to help keep products operating properly **under normal use**. Our coverage goes **well beyond the product warranty**. No deductibles, no functional failure excluded from coverage—**real protection**.
- ✓ **Expert service** by experienced service technicians trusted in millions of homes every year.
- ✓ **Unlimited service calls and nationwide service**, as often as you want us, whenever you want us.
- ✓ **"No-lemon" guarantee** – replacement of your covered product after three separate product failures occur within twelve months and a fourth repair is required. Includes free delivery and installation, if necessary, of replacement product.
- ✓ **Product replacement** if your covered product can't be fixed.
- ✓ **Annual Preventive Maintenance Check** at your request – no extra charge.
- ✓ **Fast help by phone** – phone support from a service agent on all products to help troubleshoot problems. Think of us as a "talking owner's manual."

- ✓ **Power surge protection** against electrical damage due to power fluctuations.
- ✓ **\$300 Food Loss Protection** for any food spoilage that is the result of mechanical failure of any covered refrigerator or freezer.
- ✓ **Service Promise: \$50** if first attempt at repair of your covered product can't be accomplished and product is not usable while awaiting further repair service.
- ✓ **25% discount** off the regular price of any non-covered repair service and related installed parts.

Once you purchase the Agreement, a simple phone call is all that it takes for you to schedule service. You can call anytime day or night.

The Master Protection Agreement is a risk free purchase. If you cancel for any reason during the product warranty period, we will provide a full refund. Or, a prorated refund anytime after the product warranty period expires. Purchase your Master Protection Agreement today!

**Some limitations and exclusions apply. For prices and additional information in the U.S.A., call 1-800-827-6655.**

**\*Coverage in Canada varies on some items. For full details, call Sears Canada at 1-800-361-6665.**

### Sears Installation Service

For Sears professional installation of home appliances, garage door openers, water heaters, and other major home items, in the U.S.A., call **1-844-553-6667** and in Canada call **1-800-469-4663**.

05/2016

## KENMORE APPLIANCE WARRANTY

### KENMORE LIMITED WARRANTY

FOR ONE YEAR from the date of sale this appliance is warranted against defects in material or workmanship when it is correctly installed, operated, and maintained according to all supplied instructions.

WITH PROOF OF SALE, a defective appliance will receive free repair or replacement at option of seller.

For warranty coverage details to obtain free repair or replacement, visit the web page: [www.kenmore.com/warranty](http://www.kenmore.com/warranty).

This warranty applies for only 90 DAYS from the sale date in the United States, and is void in Canada, if this appliance is ever used for other than private household purposes.

**This warranty covers ONLY defects in material and workmanship, and will NOT pay for:**

1. Expendable items that can wear out from normal use, including but not limited to filters, belts, bags, or screw-in base light bulbs.
2. A service technician to clean or maintain this appliance, or to instruct the user in correct appliance installation, operation, and maintenance.
3. Service calls to correct appliance installation not performed by Sears authorized service agents, or to repair problems with house fuses, circuit breakers, house wiring, and plumbing or gas supply systems resulting from such installation.
4. Damage to or failure of this appliance resulting from installation not performed by Sears authorized service agents, including installation that was not in accord with electrical, gas, or plumbing codes.
5. Damage to or failure of this appliance, including discoloration or surface rust, if it is not correctly operated and maintained according to all supplied instructions.
6. Damage to or failure of this appliance, including discoloration or surface rust, resulting from accident, alteration, abuse, misuse or use for other than its intended purpose.

7. Damage to or failure of this appliance, including discoloration or surface rust, caused by the use of detergents, cleaners, chemicals, or utensils other than those recommended in all instructions supplied with the product.
8. Damage to or failure of parts or systems resulting from unauthorized modifications made to this appliance.
9. Service to an appliance if the model and serial plate is missing, altered, or cannot easily be determined to have the appropriate certification logo.

### DISCLAIMER OF IMPLIED WARRANTIES; LIMITATION OF REMEDIES

Customer's sole and exclusive remedy under this limited warranty shall be product repair or replacement as provided herein. Implied warranties, including warranties of merchantability or fitness for a particular purpose, are limited to one year or the shortest period allowed by law. Seller shall not be liable for incidental or consequential damages. Some states and provinces do not allow the exclusion or limitation of incidental or consequential damages, or limitation on the duration of implied warranties of merchantability or fitness, so these exclusions or limitations may not apply to you.

This warranty applies only while this appliance is used in the United States or Canada\*.

This warranty gives you specific legal rights, and you may also have other rights which vary from state to state.

\* In-home repair service is not available in all Canadian geographical areas, nor will this warranty cover user or servicer travel and transportation expenses if this product is located in a remote area (as defined by Sears Canada Inc.) where an authorized servicer is not available.

**Sears Brands Management Corporation  
Hoffman Estates, IL 60179**

**Sears Canada Inc.  
Toronto, Ontario, Canada M5B 2C3**

## ÍNDICE

SEGURIDAD DE LA LAVADORA .....	20	MANTENIMIENTO DE LA LAVADORA .....	31
¿QUÉ HAY DE NUEVO DEBAJO DE LA TAPA?.....	22	SOLUCIÓN DE PROBLEMAS.....	33
PANEL DE CONTROL Y CARACTERÍSTICAS.....	23	CONTRATOS DE PROTECCIÓN .....	40
Depósitos .....	25	GARANTÍA .....	40
GUÍA DE CICLOS.....	26	AYUDA O SERVICIO TÉCNICO .....	Contraportada
USO DE LA LAVADORA .....	28		

## SEGURIDAD DE LA LAVADORA

### Su seguridad y la seguridad de los demás es muy importante.

Hemos incluido muchos mensajes importantes de seguridad en este manual y en su electrodoméstico. Lea y obedezca siempre todos los mensajes de seguridad.



Este es el símbolo de alerta de seguridad.

Este símbolo le llama la atención sobre peligros potenciales que pueden ocasionar la muerte o una lesión a usted y a los demás.

Todos los mensajes de seguridad irán a continuación del símbolo de advertencia de seguridad y de la palabra "PELIGRO" o "ADVERTENCIA". Estas palabras significan:

 **PELIGRO**

**Si no sigue las instrucciones de inmediato, usted puede morir o sufrir una lesión grave.**

 **ADVERTENCIA**

**Si no sigue las instrucciones, usted puede morir o sufrir una lesión grave.**

Todos los mensajes de seguridad le dirán el peligro potencial, le dirán cómo reducir las posibilidades de sufrir una lesión y lo que puede suceder si no se siguen las instrucciones.

## INSTRUCCIONES IMPORTANTES DE SEGURIDAD

**ADVERTENCIA:** Para reducir el riesgo de incendio, choque eléctrico o lesiones a personas al usar su lavadora, siga las precauciones básicas, incluyendo las siguientes:

- Lea todas las instrucciones antes de usar la lavadora.
- No lave artículos que hayan sido previamente limpiados, lavados, remojados o humedecidos con gasolina, solventes para lavar en seco, u otras sustancias inflamables o explosivas ya que éstas emanan vapores que podrían encenderse o causar una explosión.
- No agregue gasolina, solventes para lavar en seco, u otras sustancias inflamables o explosivas al agua de lavado. Estas sustancias emanan vapores que podrían encenderse o causar una explosión.
- En ciertas condiciones, puede generarse gas hidrógeno en un sistema de agua caliente que no se haya usado por dos semanas o un período mayor. **EL GAS HIDRÓGENO ES EXPLOSIVO.** Si no se ha usado el agua caliente durante dicho período, antes de usar la lavadora, abra todos los grifos de agua caliente y deje que corra el agua por varios minutos. Esto liberará todo el gas hidrógeno que se haya acumulado. Debido a la inflamabilidad de dicho gas, no fume ni use una llama abierta durante este lapso.
- No permita que los niños jueguen encima o dentro de la lavadora. Es necesario una supervisión cuidadosa de los niños toda vez que se use la lavadora cerca de ellos.
- Antes de poner la lavadora fuera de servicio o desecharla, quítele la puerta o la tapa.
- No introduzca las manos en la lavadora si el tambor, la tina, o el agitador están funcionando.
- No instale ni almacene esta lavadora donde pudiese estar sometida a la intemperie.
- No trate de forzar los controles.
- No repare ni cambie pieza alguna de la lavadora ni intente realizar tarea alguna de servicio técnico, excepto cuando así se le indique específicamente en este manual o en instrucciones de reparación para el usuario publicadas, que usted entienda y para cuya ejecución cuente con la habilidad necesaria.
- Para obtener información respecto a las instrucciones de conexión a tierra, consulte "Requisitos eléctricos" en las instrucciones de instalación.

### GUARDE ESTAS INSTRUCCIONES

Advertencias de la Proposición 65 del estado de California:

**ADVERTENCIA:** Este producto contiene una o más sustancias químicas identificadas por el estado de California como causantes de cáncer.

**ADVERTENCIA:** Este producto contiene una o más sustancias químicas identificadas por el estado de California como causantes de defectos congénitos o algún otro tipo de daños en la función reproductora.

## ¿QUÉ HAY DE NUEVO DEBAJO DE LA TAPA?

### Limpieza con menos agua

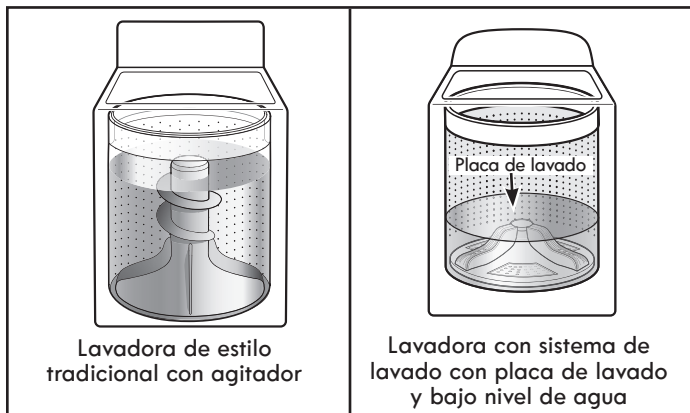

La mayor diferencia en su nueva lavadora es el sistema de lavado con placa de lavado y bajo nivel de agua. La lavadora regula automáticamente el nivel del agua de acuerdo tamaño de la carga; no se necesita un selector de nivel de agua.

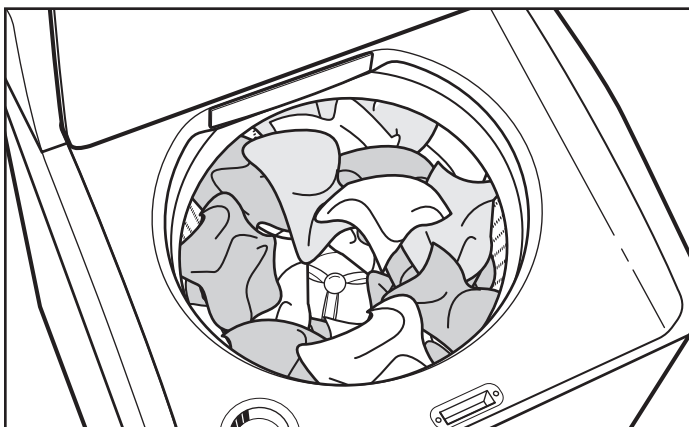

Para obtener el mejor funcionamiento, se recomienda colocar las prendas en montones flojos y de modo parejo alrededor de la placa de lavado.

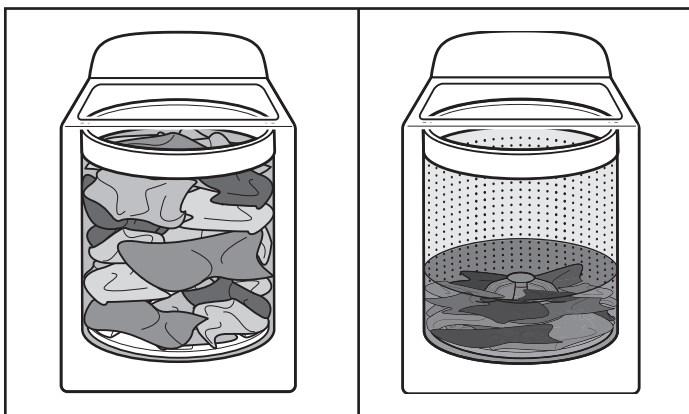

A medida que la moje la carga, las prendas asentarán en la canasta. Esto es normal y no indica que se deban agregar más prendas.

**IMPORTANTE:** No verá una canasta llena de agua como en su lavadora anterior de estilo tradicional con agitador. Es normal que parte de la carga quede por encima del nivel de agua.

### Detección automática del tamaño de la carga

Una vez que ponga en marcha el ciclo, la tapa se asegurará y la lavadora comenzará el proceso de detección para determinar el nivel de agua adecuado para la carga; esto puede tomar varios minutos antes de que comience a llenarse de agua. Encontrará una descripción paso a paso en la sección "Luces indicadoras de estado del ciclo".

La canasta comenzará a girar antes de agregar agua. Esto forma parte del proceso de detección y es normal. Este método de lavado con bajo nivel de agua usa menos agua y energía, en comparación con el estilo tradicional de lavadora con agitador.

### Selección del detergente adecuado

Use solamente detergentes de alto rendimiento. El paquete tendrá la indicación "HE" o "High Efficiency" (Alto rendimiento). El lavado con poca agua crea espuma en exceso con un detergente que no sea HE. El uso de un detergente que no sea HE probablemente derive en tiempos de ciclo más prolongados y menor rendimiento de enjuague. También puede ocasionar mal funcionamiento en los componentes y, con el paso de tiempo, formación de moho. Los detergentes de alto rendimiento (HE) deben producir poca espuma y dispersarse rápidamente para producir la cantidad adecuada de espuma a fin de lograr un rendimiento óptimo. Mantienen la suciedad en suspensión para que no vuelva a depositarse sobre las prendas limpias. No todos los detergentes etiquetados como de alto rendimiento son idénticos en su fórmula y su capacidad de para reducir espuma. Por ejemplo, detergentes de alto rendimiento naturales, orgánicos o domésticos pueden generar un alto nivel de espuma. Si usa uno de estos detergentes y observa un código de error "FOE2" en la pantalla, considere el uso de un detergente de alto rendimiento distinto. Siga siempre las instrucciones del fabricante para determinar la cantidad de detergente que debe utilizar. No sobrepase de la línea Max (Máx.) del depósito. Consulte la sección "Cómo usar los depósitos para productos de lavandería" para obtener más información.



Use solamente un detergente de Alto rendimiento (HE).

### Limpieza mejorada

Una limpieza con bajo nivel de agua significa una limpieza concentrada. En lugar de diluir el detergente como lo hace una lavadora con agitador, esta aplica el detergente directamente sobre la suciedad. Este sistema de bajo nivel de agua también permite que las prendas se muevan de una manera más eficaz para quitar las manchas.

### Sonidos comunes que puede esperar

En diferentes etapas del ciclo de lavado, podrá escuchar sonidos y ruidos distintos de los de su lavadora anterior. Por ejemplo, podrá escuchar un chasquido y un zumbido al comienzo del ciclo, cuando el seguro de la tapa realiza una autoverificación. Se escucharán distintos tipos de zumbidos y runruneos mientras la placa de lavado mueve la carga y mientras la canasta desacelera para detenerse. Algunas veces no escuchará nada, ya que la lavadora determina el nivel de agua adecuado para su carga o deja la ropa remojo por un tiempo.



# PANEL DE CONTROL Y CARACTERÍSTICAS

MODELO CON VAPOR

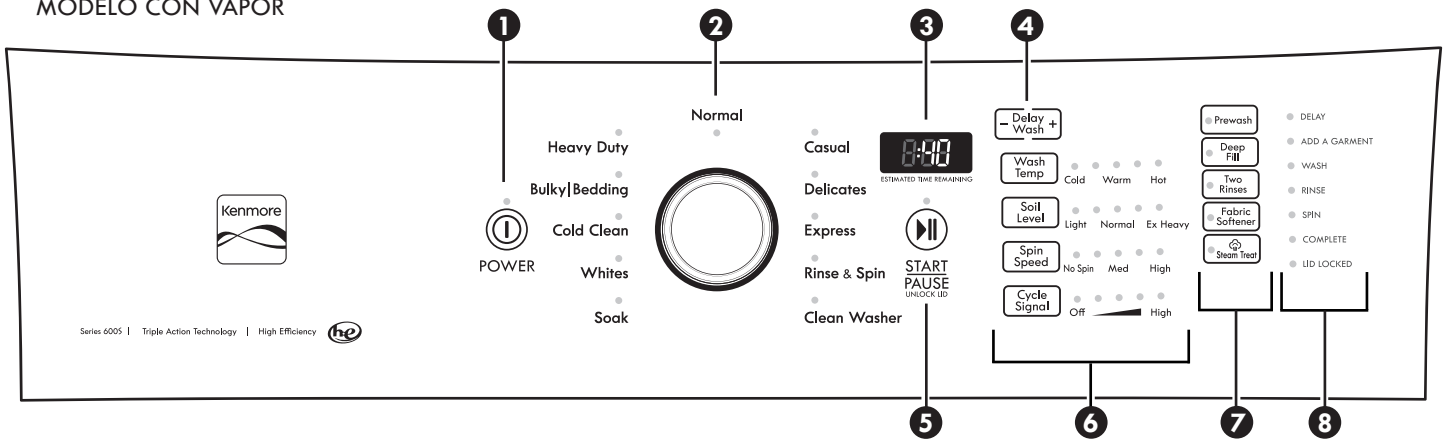

MODELO SIN VAPOR

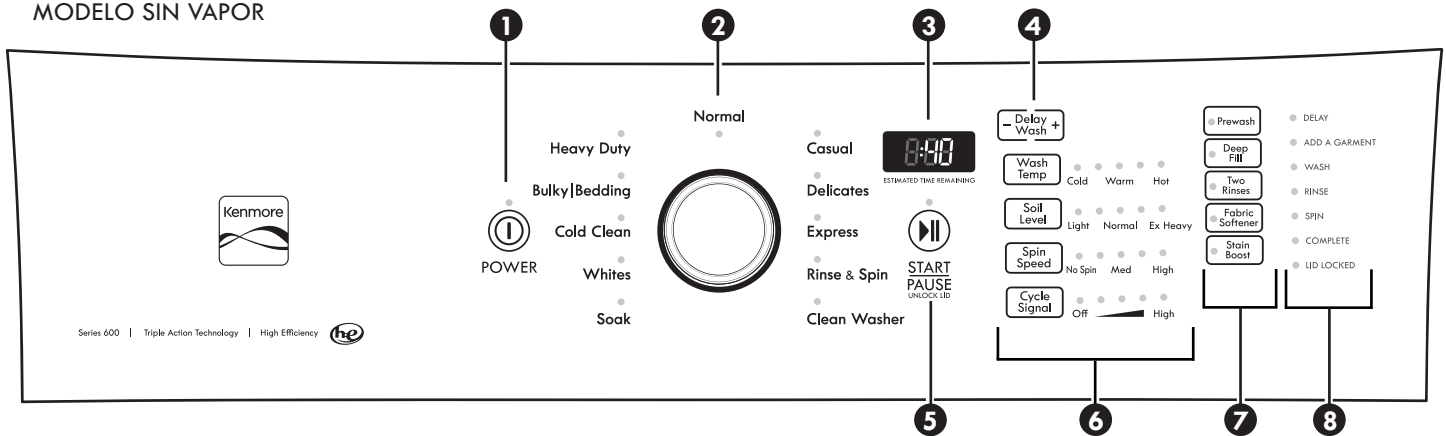

No todas las características y ciclos están disponibles en todos los modelos.

**NOTA:** El panel de control tiene una superficie que responde al toque ligero de los dedos. Para cerciorarse de que se hayan registrado sus selecciones, toque el panel de control con la punta del dedo, no con la uña. Al seleccionar un ajuste o una opción, el hasta que se ilumine la sección deseada.

## 1 BOTÓN POWER (Encendido)

Presione para encender la lavadora. Presione para detener/cancelar un ciclo en cualquier momento.

## 2 PERILLA DE CICLOS DE LAVADO

Gire la perilla de ciclos de lavado para seleccionar un ciclo para su carga. Consulte "Guía de ciclos" para ver descripciones detalladas de los ciclos.

## 3 PANTALLA DE TIEMPO

La pantalla Estimated Time Remaining (Tiempo estimado restante) muestra el tiempo necesario para que se complete el ciclo. Factores tales como el tamaño de la carga y la presión del agua pueden afectar el tiempo que se muestra en la pantalla. Exceso de carga, cargas desequilibradas o la espuma en exceso también pueden hacer que la lavadora regule el tiempo del ciclo.

## 4 DELAY WASH (Demorado)

Presione "+" y "-" para demorar el inicio del ciclo de lavado hasta por un máximo de 12 horas. Para apagar Delay Wash (Demorado), presione "+" y "-" para fijar en "0" el tiempo de demorado o presione el botón Power (Encendido).

## 5 BOTÓN START/PAUSE/UNLOCK LID (Inicio/pausa/desbloqueo de la tapa)

Mantenga presionado el botón Start/Pause/Unlock Lid (Inicio/Pausa/Desbloqueo de la tapa) un máximo de 3 segundos o hasta que la lavadora ponga en marcha el ciclo seleccionado. Presione nuevamente para pausar un ciclo.

**NOTA:** Si la lavadora está centrifugando, puede tardar varios minutos para desbloquear la tapa.

## 6 MODIFICADORES DE LOS CICLOS

Cuando usted selecciona un ciclo, sus ajustes por defecto se iluminarán.

### WASH TEMP (Temperatura de lavado)

El control Wash Temp (Temperatura de lavado) detecta y mantiene temperaturas de agua uniformes, regulando el agua fría y caliente que entra.

Seleccione una temperatura de lavado según el tipo de tela que esté lavando y el nivel de suciedad. Para obtener los mejores resultados según las instrucciones de las etiquetas de las prendas, use el agua de lavado más caliente que las telas puedan resistir.

- En algunos modelos y ciclos, el agua tibia y caliente pueden tener una temperatura menor a la que su lavadora provea.
- Aun en ajustes de agua fría, un poco de agua tibia puede agregarse a la lavadora para mantener una temperatura mínima.

### **SOIL LEVEL (Nivel de suciedad)**

Seleccione el ajuste más adecuado para su carga. Para los artículos con suciedad profunda, seleccione Ex Heavy Soil Level (Nivel de suciedad muy intenso) para agregar tiempo de lavado. Para los artículos con suciedad ligera, seleccione Light Soil Level (Nivel de suciedad ligero) para disminuir el tiempo de lavado.

Un ajuste de nivel de suciedad más bajo ayuda a reducir los enredos y la formación de arrugas.

### **SPIN SPEED (Velocidad de centrifugado)**

Esta lavadora selecciona automáticamente la velocidad de centrifugado según el ciclo seleccionado. Las velocidades prefijadas pueden cambiarse. No todas las velocidades de centrifugado están disponibles con todos los ciclos.

- Las velocidades de centrifugado más rápidas implican tiempos de secado más cortos, pero pueden aumentar la formación de arrugas en la carga.
- Las velocidades de centrifugado más bajas disminuyen las arrugas, pero dejarán la carga más húmeda.

### **CYCLE SIGNAL (Señal de ciclo)**

Utilice esta opción para regular el volumen de la señal que suena al final de un ciclo. Cycle Signal (Señal de ciclo) es un recordatorio útil para quitar artículos de la lavadora en cuanto se haya terminado el ciclo.

#### **Para activar o desactivar los sonidos de los botones:**

Mientras la lavadora está encendida, mantenga presionado el botón Cycle Signal (Señal de ciclo) durante tres segundos. La lavadora emitirá solo pitido cuando se ha completado el proceso.

#### **NOTAS:**

- El botón Cycle Signal seguirá funcionando, incluso si se han desactivado los sonidos de los botones.
- Independientemente de cuáles sean sus preferencias, seguirán vigentes después de un corte de energía.
- El ajuste predeterminado para los sonidos de los botones es on (activado).

## **7 OPCIONES DE LOS CICLOS**

Puede agregar o quitar opciones para cada ciclo. Tenga en cuenta que no todas las opciones pueden usarse con todos los ciclos, y algunas están prefijadas para funcionar con ciertos ciclos.

### **PREWASH (Prelavado)**

Utilice esta opción para agregar agitación y remojo adicional al comienzo de cualquier ciclo, para ablandar las manchas rebeldes.

### **DEEP FILL (Llenado profundo)**

Agregará la mayor cantidad de agua para las cargas grandes o voluminosas. Los artículos deben moverse libremente. El cargar la ropa de modo apretado puede resultar en un rendimiento de limpieza insuficiente y aumentar la formación de arrugas y los enredos.

### **TWO RINSES (Dos enjuagues)**

Esta opción se puede usar para agregar automáticamente un segundo enjuague a la mayoría de los ciclos.

**NOTA:** Si desea un desagüe y centrifugado únicamente, seleccione el ciclo Rinse & Spin (Enjuague y centrifugado) y luego presione para apagar la opción Two Rinses (Dos enjuagues).

### **FABRIC SOFTENER (Suavizante de telas)**

Esta opción deberá fijarse en ON (Activado) si va a usar suavizante de telas. Asegura que el suavizante de telas se agregue en el momento adecuado durante el enjuague, para que se distribuya uniformemente.

### **STEAM TREAT (Tratamiento con vapor) para modelos con vapor o STAIN BOOST (Refuerzo para quitar las manchas) para modelos sin vapor**

Esta opción brinda una acción de limpieza mejorada para las manchas rebeldes. Agregará tiempo de agitación y tiempo de remojo adicional al ciclo.

## **8 LUCES INDICADORAS DE ESTADO DEL CICLO**

Las luces de estado muestran el progreso de un ciclo. Es posible que note sonidos o pausas en cada etapa del proceso, que son diferentes de las lavadoras tradicionales.

### **DELAY (Demora)**

Cuando seleccione Delay Wash (Demorado), se encenderá esta luz para indicar que su lavadora está programada para poner en marcha un lavado con retraso.

### **ADD A GARMENT (Agregado de prendas)**

Puede colocar prendas adicionales en la lavadora cuando se encienda la luz indicadora de Add a Garment (Agregado de prendas) sin sacrificar el rendimiento del lavado. Presione el botón Start/Pause/Unlock Lid (Inicio/Pausa/Desbloqueo de la tapa) una vez. La luz de Lid Locked (Bloqueo de la tapa) se apagará. Abra la tapa de la lavadora, agregue prendas y cierre la tapa. Mantenga presionado el botón Start/Pause/Unlock Lid (Inicio/Pausa/Desbloqueo de la tapa) para volver a poner en marcha la lavadora.

### **WASH (Lavado)**

Escuchará el motor y la placa de lavado que mueve la carga. Es normal que parte de la carga quede por encima del nivel de agua. Una limpieza con bajo nivel de agua significa una limpieza concentrada. En lugar de diluir el detergente como lo hace una lavadora con agitador, esta lavadora aplica el detergente directamente sobre la suciedad. Los sonidos del motor pueden cambiar en las diferentes etapas del ciclo. El tiempo de lavado está determinado por el nivel de suciedad seleccionado.

### **RINSE (Enjuague)**

Escuchará sonidos similares a los del ciclo de lavado a medida que la lavadora enjuaga y mueve la carga. Se agregará suavizante de telas si se ha seleccionado la opción de Fabric Softener (Suavizante de telas).

### **SPIN (Centrifugado)**

La lavadora centrifuga la carga a velocidades cada vez mayores para la extracción adecuada del agua, según el ciclo seleccionado y la velocidad de centrifugado.

### **COMPLETE (Terminado)**

Una vez que se haya terminado el ciclo, se encenderá esta luz. Saque la carga de inmediato para obtener mejores resultados.

### **LID LOCKED (Tapa bloqueada)**

Para permitir una detección y centrifugado correctos de la carga, la tapa se bloqueará y se encenderá la luz Lid Locked (Tapa bloqueada). Esta luz indica que la tapa está asegurada y no se puede abrir.

Si necesita abrir la tapa, presione el botón Start/Pause/Unlock Lid (Inicio/Pausa/Desbloqueo de la tapa). La tapa se desbloqueará una vez que se haya detenido el movimiento de la lavadora. Esto puede tomar varios minutos si la carga se estaba centrifugando a alta velocidad. Mantenga presionado el botón Start/Pause/Unlock Lid (Inicio/Pausa/Desbloqueo de la tapa) nuevamente durante tres segundos para reanudar el ciclo.

## Depósitos

### A Depósito de suavizante líquido de telas

Si lo desea, vierta una cantidad medida de suavizante de telas líquido en el depósito de suavizante de telas líquido. Se aplicará en el momento óptimo.

- Use solamente suavizante de telas líquido en este depósito.

### B Depósito de detergente de alto rendimiento "HE"

Agregue detergente HE (de alto rendimiento) líquido o en polvo en este depósito para el ciclo de lavado principal. Quite la bandeja si utiliza detergente en polvo.

**IMPORTANTE:** Asegúrese de que la bandeja esté en el cajón al utilizar el detergente líquido y que no esté colocada al utilizar el detergente en polvo. No sobrepase la línea Max (Máx.).



Use solamente un detergente de alto rendimiento (HE).

**NOTA:** Siga las instrucciones del fabricante para determinar la cantidad de detergente que debe usar. No agregue paquetes de detergente para ropa de una dosis única, blanqueador no decolorante ni cristales de suavizante de telas a los depósitos. No se distribuirán correctamente.

### C Depósito del blanqueador líquido con cloro

El depósito tiene una capacidad para hasta  $\frac{3}{4}$  taza (180 mL) de blanqueador líquido con cloro. El blanqueador se diluirá y distribuirá automáticamente en el momento óptimo durante el ciclo de lavado. Este depósito no puede diluir blanqueador en polvo.

**NOTA:** Llene el depósito solamente con blanqueador líquido.

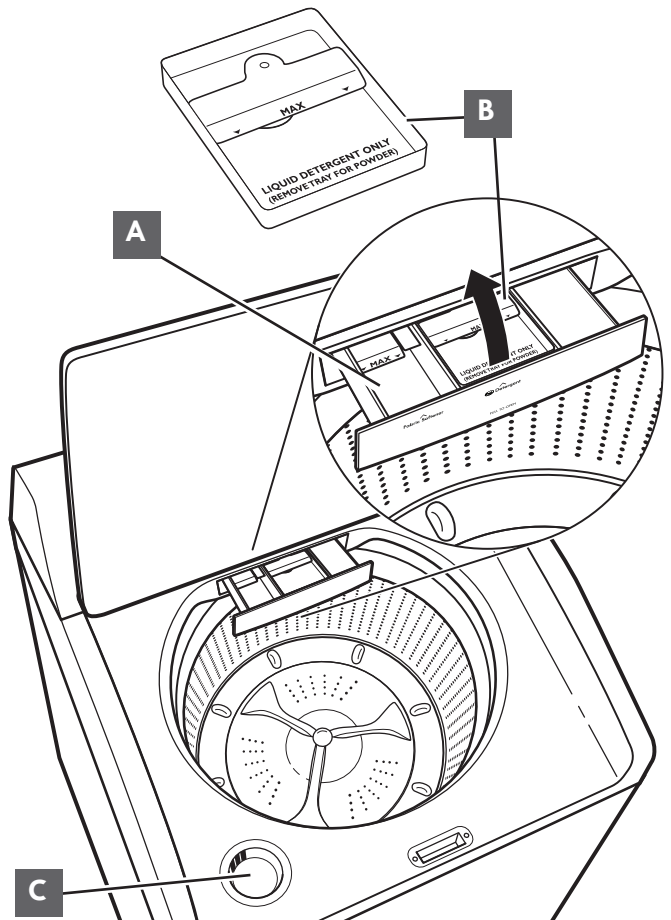

## GUÍA DE CICLOS

Los ajustes que se muestran son los ajustes predeterminados para ese ciclo. Una vez que haya seleccionado un ciclo, los modificadores predeterminados o los modificadores anteriores para ese ciclo se iluminarán. Para lograr el mejor cuidado de las telas, elija el ciclo más adecuado para la carga que va a lavar. No todos los ciclos y las opciones están disponibles en todos los modelos.

Artículos a lavar:	Ciclo:	Temperatura de lavado:*	Nivel de suciedad:	Velocidad de centrifugado:	Opciones disponibles:	Detalles de los ciclos:
Prendas de algodón, lino y cargas de prendas mezcladas	Normal	○ ○ ● ○ ○ Cold Warm Hot	○ ○ ● ○ ○ Light Normal Ex Heavy	○ ○ ○ ○ ● No Spin Med High	Prewash Two Rinses Fabric Softener Steam Treat o Stain Boost	Use este ciclo para limpiar prendas de algodón, y cargas de telas mixtas con suciedad normal. Los ajustes predeterminados pueden regularse según se necesite.
Telas que no se planchan, de algodón, con planchado permanente, lino, telas sintéticas	Casual (Informal)	○ ○ ● ○ ○ Cold Warm Hot	○ ● ○ ○ ○ Light Normal Ex Heavy	○ ○ ○ ● ○ ○ No Spin Med High	Prewash Two Rinses Fabric Softener Steam Treat o Stain Boost	Use este ciclo para lavar cargas con telas que no se planchan como camisetas deportivas, blusas, ropa de oficina informal, fibras de planchado permanente y mezclas. El ciclo utiliza un lavado tibio, un enfriamiento y velocidades de centrifugado medias para una mejor reducción de las arrugas.
Seda lavable a máquina, telas de lavado a mano y lana	Delicates (Ropa delicada)	○ ● ○ ○ ○ Cold Warm Hot	● ○ ○ ○ ○ Light Normal Ex Heavy	○ ● ○ ○ ○ ○ No Spin Med High	Prewash Two Rinses Fabric Softener Steam Treat o Stain Boost	Use este ciclo para las prendas delicadas lavables a máquina. Este ciclo usa una acción de lavado intermitente con agua fresca y un centrifugado lento, para el cuidado delicado de artículos finos lavables y evitar el encogimiento. Coloque los artículos pequeños en bolsas de malla antes de lavarlos.
Prendas suciedad ligera	Express (Expreso)	○ ○ ● ○ ○ Cold Warm Hot	● ○ ○ ○ ○ Light Normal Ex Heavy	○ ○ ○ ○ ○ ● No Spin Med High	Prewash Two Rinses Fabric Softener Steam Treat o Stain Boost	Use este ciclo para lavar pocos artículos con suciedad ligera que se necesiten con urgencia. Este ciclo corto combina una acción de lavado a alta velocidad y un centrifugado a alta velocidad para la mejor limpieza y tiempos de secado más cortos.
Trajes de baño, artículos que sólo necesiten enjuague	Rinse & Spin (Enjuague & centrifugado)	N/A	N/A	○ ○ ○ ● ○ ○ No Spin Med High	Two Rinses	Combina un enjuague y un centrifugado a alta velocidad para las cargas que requieran un ciclo de enjuague adicional o para terminar de lavar una carga después de un corte de corriente. Úselo también para las cargas que solamente necesiten enjuague. Si desea un desagüe y centrifugado únicamente, seleccione el ciclo Rinse & Spin (Enjuague y centrifugado) y luego presione para apagar la opción Two Rinses (Dos enjuagues). Utilice Drain & Spin (Desagüe y centrifugado) para retirar el exceso de agua de la carga.
Ninguna prenda en la lavadora	Clean Washer (Limpiar la lavadora)	N/A	N/A	N/A	N/A	Use este ciclo cada 30 lavados para mantener el interior de su lavadora fresco y limpio. Este ciclo usa un nivel de agua más alto. Úselo con blanqueador líquido con cloro, para limpiar a fondo el interior de su lavadora. Este ciclo no debe interrumpirse. Vea "Cuidado de la lavadora". <b>IMPORTANTE:</b> No coloque prendas ni otros artículos en la lavadora durante el ciclo Clean Washer (Limpiar la lavadora). Use este ciclo con la tina de lavado vacía.

\*Las temperaturas de lavado varían de acuerdo con el ajuste del ciclo seleccionado. Todos los enjuagues son con agua fría.

## GUÍA DE CICLOS

Los ajustes que se muestran son los ajustes predeterminados para ese ciclo. Una vez que haya seleccionado un ciclo, los modificadores predeterminados o los modificadores anteriores para ese ciclo se iluminarán. Para lograr el mejor cuidado de las telas, elija el ciclo más adecuado para la carga que va a lavar. No todos los ciclos y las opciones están disponibles en todos los modelos.

Artículos a lavar:	Ciclo:	Temperatura de lavado:*	Nivel de suciedad:	Velocidad de centrifugado:	Opciones disponibles:	Detalles de los ciclos:
Telas con suciedad profunda	Soak (Remojo)	<input type="radio"/> Cold <input type="radio"/> Warm <input checked="" type="radio"/> Hot	<input type="radio"/> Light <input type="radio"/> Normal <input checked="" type="radio"/> Ex Heavy	<input checked="" type="radio"/> No Spin <input type="radio"/> Med <input type="radio"/> High	Prewash Two Rinses Fabric Softener Steam Treat o Stain Boost	Use este ciclo para remojar manchas pequeñas de suciedad fijadas en las telas. La lavadora usará agitación y remojo intermitentes. Después de que el tiempo haya terminado, el agua se vaciará pero la lavadora no centrifugará. El ciclo ha terminado.
Telas blancas con suciedad profunda	Whites (Ropa blanca)	<input type="radio"/> Cold <input type="radio"/> Warm <input checked="" type="radio"/> Hot	<input type="radio"/> Light <input type="radio"/> Normal <input checked="" type="radio"/> Ex Heavy	<input type="radio"/> No Spin <input type="radio"/> Med <input checked="" type="radio"/> High	Prewash Deep Fill Two Rinses Fabric Softener Steam Treat o Stain Boost	En este ciclo se agrega blanqueador líquido con cloro a la carga en el momento adecuado para blanquear mejor las telas blancas sucias.
Cargas de prendas de algodón de colores vivos u oscuros, lino, prendas informales y cargas mixtas	Cold Clean (Lavado con agua fría)	<input checked="" type="radio"/> Cold <input type="radio"/> Warm <input type="radio"/> Hot	<input type="radio"/> Light <input type="radio"/> Normal <input checked="" type="radio"/> Ex Heavy	<input type="radio"/> No Spin <input type="radio"/> Med <input checked="" type="radio"/> High	Prewash Deep Fill Two Rinses Fabric Softener Steam Treat o Stain Boost	El agua fría con una acción de lavado adicional quita con delicadeza las manchas mientras cuida las telas. Pueden regularse los ajustes como desee, pero deberán usarse solamente ajustes con agua fría.
Artículos grandes como sábanas, bolsas de dormir, edredones pequeños, chaquetas y alfombras pequeñas lavables	Bulky/ Bedding (Artículos voluminosos/ Ropa de cama)	<input type="radio"/> Cold <input checked="" type="radio"/> Warm <input type="radio"/> Hot	<input type="radio"/> Light <input checked="" type="radio"/> Normal <input type="radio"/> Ex Heavy	<input type="radio"/> No Spin <input checked="" type="radio"/> Med <input type="radio"/> High	Prewash Deep Fill Two Rinses Fabric Softener Steam Treat or Stain Boost	Utilice este ciclo para lavar artículos grandes como chaquetas y edredones pequeños. La lavadora se llenará con suficiente agua para mojar la carga antes de que comience la etapa de lavado del ciclo y usa un nivel de agua más alto que otros ciclos.
Telas resistentes, prendas que no destiñen	Heavy Duty (Intensa)	<input type="radio"/> Cold <input type="radio"/> Warm <input checked="" type="radio"/> Hot	<input type="radio"/> Light <input type="radio"/> Normal <input checked="" type="radio"/> Ex Heavy	<input type="radio"/> No Spin <input type="radio"/> Med <input checked="" type="radio"/> High	Prewash Deep Fill Two Rinses Fabric Softener Steam Treat or Stain Boost	Use este ciclo para cargas de algodón pesadas o muy sucias. Este ciclo combina una acción de lavado a alta velocidad, un tiempo de lavado más prolongado y centrifugado a velocidad adicionalmente alta para acortar el tiempo de secado. Regule los ajustes de temperatura según sea necesario.

\*Las temperaturas de lavado varían de acuerdo con el ajuste del ciclo seleccionado. Todos los enjuagues son con agua fría.

### Opciones disponibles:

Prewash (Prelavado)  
 Deep Fill (Llenado profundo)  
 Two Rinses (Dos enjuagues)  
 Fabric Softener (Suavizante de telas)  
 Steam Treat or Stain Boost (Tratamiento con vapor o Refuerzo para quitar las manchas)



## USO DE LA LAVADORA

### ⚠️ ADVERTENCIA



#### Peligro de Incendio

Nunca coloque en la lavadora artículos que estén humedecidos con gasolina o cualquier otro líquido inflamable.

Ninguna lavadora puede eliminar completamente el aceite.

No seque ningún artículo que haya tenido alguna vez cualquier tipo de aceite (incluyendo aceites de cocina).

No seguir estas instrucciones puede ocasionar la muerte, explosión o incendio.

### ⚠️ ADVERTENCIA



#### Peligro de Choque Eléctrico

Conecte a un contacto de pared de conexión a tierra de 3 terminales.

No quite la terminal de conexión a tierra.

No use un adaptador.

No use un cable eléctrico de extensión.

No seguir estas instrucciones puede ocasionar la muerte, incendio o choque eléctrico.

### 1. Separe y prepare su ropa

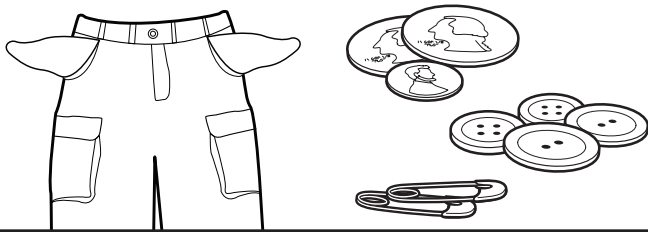

- Vacíe los bolsillos. Las monedas, los botones o cualquier objeto pequeño suelto puede pasar debajo de la placa de lavado y atorarse, provocando sonidos no esperados.
- Separe los artículos según el ciclo recomendado, la temperatura del agua y la resistencia a perder el color.
- Separe los artículos con mucha suciedad de los que tienen poca suciedad.
- Separe los artículos delicados de las telas resistentes.
- No seque los artículos si aún hay manchas después del lavado ya que el calor puede hacer que las manchas se fijen en forma permanente.
- Trate las manchas inmediatamente.
- Cierre las cremalleras, abroche los ganchos, ate los lazos y las fajas y quite los adornos y ornamentos que no sean lavables.
- Remiende lo que esté roto y desgarrado para evitar más daños a los artículos durante el lavado.

#### Consejos útiles:

- Para obtener los mejores resultados, utilice detergente HE líquido al lavar artículos voluminosos.
- Cuando lave artículos a prueba o resistentes al agua, colóquelos de modo parejo. Consulte "Guía de ciclos" para obtener consejos y más información acerca del ciclo Bulky/Bedding (Artículos voluminosos/Ropa de cama).
- Use bolsas de malla para prendas, para ayudar a prevenir los enredos cuando lave artículos delicados o pequeños.
- Coloque del revés las prendas tejidas para evitar que se formen motitas. Separe las prendas que sueltan pelusa de las que la atraen. A las prendas de telas sintéticas, los tejidos, y la pana se les pegará la pelusa de las toallas, los tapetes y la felpilla.

**NOTA:** Siempre lea y siga las instrucciones en las etiquetas de cuidado de las telas para evitar daños a sus prendas.

### 2. Agregue los productos de lavandería (si lo desea)

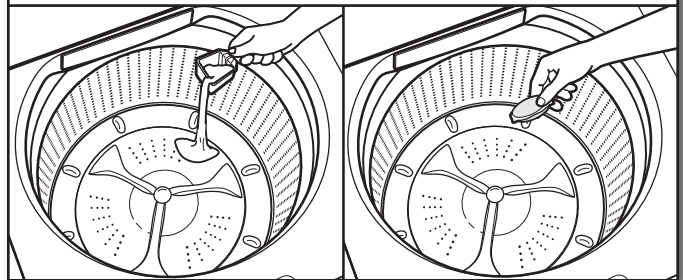

Si va a usar un paquete de detergente para ropa de dosis única, blanqueador no decolorante o cristales de suavizante de telas, agréguelos al fondo de la canasta de lavado antes de agregar las prendas.

**NOTA:** No agregue prendas a la canasta de la lavadora antes de agregar los productos de lavandería. Siga siempre las instrucciones del fabricante.

### 3. Cargue las prendas en la lavadora

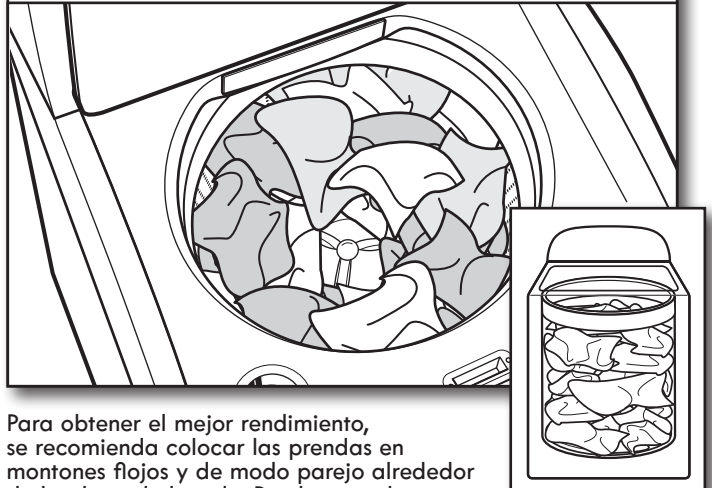

Para obtener el mejor rendimiento, se recomienda colocar las prendas en montones flojos y de modo parejo alrededor de la placa de lavado. Pruebe mezclar prendas de distintos tamaños para reducir los enredos.

**IMPORTANTE:** Las prendas deben moverse libremente para una mejor limpieza y para reducir la formación de arrugas y enredos.



## Cómo usar los depósitos para productos de lavandería

**NOTA:** No agregue los paquetes de detergente para ropa de dosis única, blanqueador no decolorante o cristales de suavizante de telas a los depósitos. No se distribuirán correctamente.

### 4. Agregue detergente HE

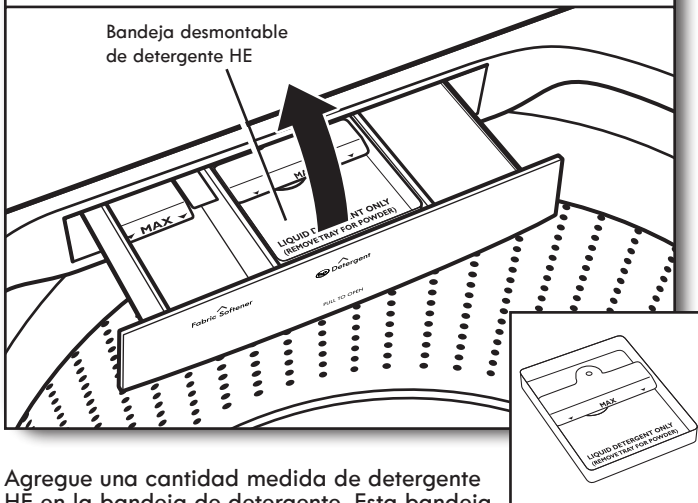

Agregue una cantidad medida de detergente HE en la bandeja de detergente. Esta bandeja tiene una capacidad de 3 onzas (89 mL). Si va a agregar detergente HE en polvo, quite la bandeja interior. No llene en exceso la bandeja. Agregar demasiado detergente puede hacer que se distribuya demasiado pronto en la lavadora.

**NOTA:** Asegúrese de que la bandeja esté en el cajón al utilizar el detergente líquido y que no esté colocada al utilizar el detergente en polvo. No sobrepase la línea Max (Máx).

**IMPORTANTE:** Use solamente detergentes de alto rendimiento. El paquete tendrá la indicación "HE" o "High Efficiency" (Alto rendimiento). El lavado con poca agua crea espuma en exceso con un detergente que no sea HE. El uso de un detergente que no sea HE probablemente derive en tiempos de ciclo más prolongados y menor rendimiento de enjuague. También puede ocasionar mal funcionamiento en los componentes y, con el paso de tiempo, formación de moho. Los detergentes de alto rendimiento (HE) deben producir poca espuma y dispersarse rápidamente para producir la cantidad adecuada de espuma a fin de lograr un rendimiento óptimo. Mantienen la suciedad en suspenso para que no vuelva a depositarse sobre las prendas limpias. No todos los detergentes etiquetados como de alto rendimiento son idénticos en su fórmula y su capacidad de para reducir espuma. Por ejemplo, detergentes de alto rendimiento naturales, orgánicos o domésticos pueden generar un alto nivel de espuma. Si usa uno de estos detergentes y observa un código de error "FOE2" en la pantalla, considere el uso de un detergente de alto rendimiento distinto. Siga siempre las instrucciones del fabricante para determinar la cantidad de detergente que debe utilizar.

**CONSEJO ÚTIL:** Vea "Mantenimiento de la lavadora" para obtener información acerca del método recomendado para la limpieza de los depósitos de la lavadora.

### 5. Agregue blanqueador líquido con cloro al depósito



No llene en exceso, diluya ni utilice más de 1 taza (236 mL). No utilice blanqueador no decolorante ni productos oxigenados en el mismo ciclo con blanqueador líquido con cloro.

### 6. Agregue suavizante de telas líquido

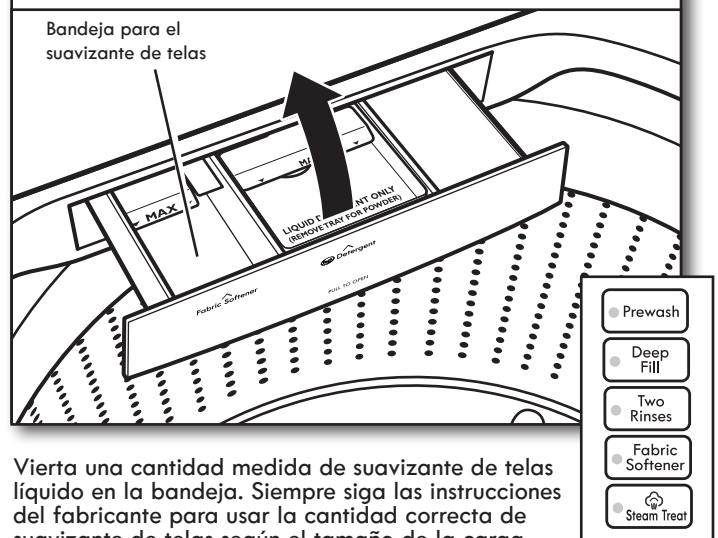

Vierta una cantidad medida de suavizante de telas líquido en la bandeja. Siempre siga las instrucciones del fabricante para usar la cantidad correcta de suavizante de telas según el tamaño de la carga. Cierre el cajón del depósito. El suavizante de telas se agrega durante el enjuague.

**IMPORTANTE:** No llene en exceso ni diluya. El llenado en exceso del depósito hará que el suavizante de telas se distribuya inmediatamente en la lavadora.

Si se selecciona la opción Two Rinses (Dos enjuagues), el suavizante de telas se distribuirá en el enjuague final.

Es normal que quede un poco de agua en el depósito al final del ciclo.

### 7. Presione el botón Power (Encendido) para encender la lavadora



Cerciérese de que el cajón del depósito esté cerrado por completo y luego presione el botón Power (Encendido) para encender la lavadora. Otros métodos para encender la lavadora son levantar la tapa o girar la perilla de selección de ciclos.

## 8. Seleccione un ciclo

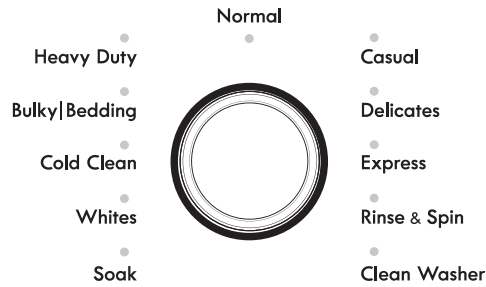

Gire la perilla de los ciclos para elegir su ciclo de lavado.

## 9. Seleccione los modificadores del ciclo, si lo desea

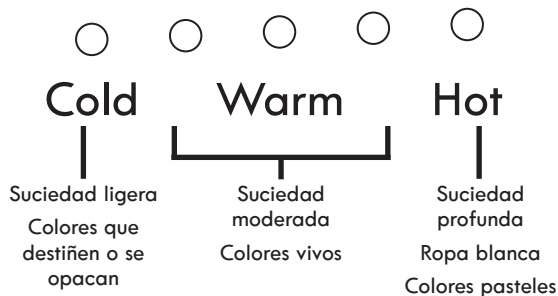
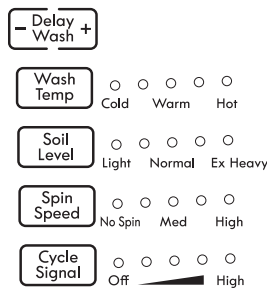

Una vez que haya seleccionado un ciclo, los ajustes predeterminados de ese ciclo se iluminarán. Presione los botones de los modificadores del ciclo para los ajustes de Wash Temp (Temperatura de lavado), el Soil Level (Nivel de suciedad) y Spin Speed (Velocidad centrifugado), si lo desea. No todos los ajustes están disponibles con todos los ciclos. Incluso para los ajustes de lavado con agua fría, se puede agregar un poco de agua tibia a la lavadora para mantener una temperatura mínima.

**NOTA:** Siempre lea y siga las instrucciones de cuidado de las telas para evitar daños a sus prendas. Si no está seguro de qué temperatura utilizar, consulte el cuadro anterior o seleccione una temperatura más baja.

## 10. Seleccione las opciones del ciclo



Se muestra el modelo con vapor

Seleccione cualquier otra opción de ciclo que desee agregar, si no se ha fijado previamente. En algunos ciclos se agregarán opciones automáticamente, tales como Two Rinses (Dos enjuagues). Estas opciones pueden desactivarse si lo desea.

**NOTA:** No todas las opciones están disponibles con todos los ciclos.

## 11. Mantenga presionado el botón Start/Pause/Unlock Lid (Inicio/Pausa/Desbloqueo de la tapa) para comenzar el ciclo de lavado



Mantenga presionado el botón Start/Pause/Unlock Lid (Inicio/Pausa/Desbloqueo de la tapa) durante un máximo de 3 segundos para comenzar el ciclo de lavado. Cuando haya terminado el ciclo, se encenderá el indicador Complete (Terminado) y se escuchará la señal de fin de ciclo (si se ha fijado). Retire las prendas de inmediato cuando haya terminado el ciclo para evitar olores, reducir la formación de arrugas y evitar que se herrumbren los ganchos, zípers y broches a presión de metal.

### Cómo desbloquear la tapa para agregar prendas

Si usted necesita abrir la tapa para agregar 1 ó 2 prendas: Presione el botón Start/Pause/Unlock Lid (Inicio/Pausa/Desbloqueo de la tapa) para pausar la lavadora; la tapa se desbloqueará una vez que la lavadora haya dejado de moverse. Esto puede tomar varios minutos si la carga se estaba centrifugando a alta velocidad. Luego cierre la tapa y mantenga presionado nuevamente el botón Start/Pause/Unlock Lid (Inicio/Pausa/Desbloqueo de la tapa) durante un máximo de 3 segundos para volver a iniciar el ciclo.

**IMPORTANTE:** Si se deja la tapa abierta por más de 10 minutos, el agua se extraerá por bombeo y aparecerá el código de error F8E6 en la pantalla.

# MANTENIMIENTO DE LA LAVADORA

## MANGUERAS DE ENTRADA DE AGUA

Reemplace las mangueras de entrada después de 5 años de uso para reducir el riesgo de que fallen. Inspeccione periódicamente y cambie las mangueras de entrada si encuentra protuberancias, torceduras, cortes, desgaste o pérdidas de agua.

Cuando reemplace las mangueras de entrada de agua, anote la fecha de reposición en la etiqueta con un marcador permanente.

**NOTA:** Este lavadora no incluye mangueras de entrada. Vea las Instrucciones de instalación para más información.

## CUIDADO DE LA LAVADORA

### Recomendaciones para mantener la lavadora limpia y funcionando con el máximo rendimiento

1. Use siempre detergentes HE (Alto rendimiento) y siga las instrucciones del fabricante de detergente HE acerca de la cantidad de detergente HE a usar. Nunca use más de la cantidad recomendada, ya que puede acelerar la acumulación de residuos de detergente y suciedad en la lavadora, lo que puede causar un olor no deseado.
2. Use a veces lavados con agua tibia o caliente (no solamente lavados con agua fría), ya que pueden controlar mejor el ritmo en el cual se acumulan la suciedad y el detergente.
3. Deje siempre la tapa de la lavadora abierta entre un uso y otro, para ayudar a que se termine de secar la lavadora y evitar la acumulación de residuos causantes de olores.

### Limpiar de la lavadora de carga superior

Lea estas instrucciones por completo antes de comenzar el proceso de limpieza de rutina que se recomienda a continuación. El procedimiento de mantenimiento de la lavadora deberá efectuarse una vez al mes o cada 30 ciclos de lavado como mínimo, lo primero que ocurra, para controlar el ritmo en el cual puedan acumularse la suciedad y el detergente en la lavadora.

### Cómo limpiar el interior de la lavadora

Para mantener la lavadora libre de olores, siga las instrucciones de uso detalladas antes y utilice este procedimiento mensual de limpieza que recomendamos a continuación:

### Ciclo Clean Washer (Limpiar la lavadora)

Esta lavadora tiene un ciclo especial que utiliza mayores volúmenes de agua junto con blanqueador líquido con cloro para limpiar el interior de su lavadora.

## CUIDADO DE LA LAVADORA (cont.)

### Comience el procedimiento

#### Procedimiento de blanqueador con cloro:

- a. Abra la tapa de la lavadora y retire toda la ropa o artículos del interior.
- b. Agregue 1 taza (236 mL) de blanqueador líquido con cloro al depósito del blanqueador.

**NOTA:** El uso de blanqueador líquido con cloro de lo recomendado anteriormente puede ocasionar daños en la lavadora con el paso del tiempo.

- c. Cierre la tapa de la lavadora.
- d. No agregue detergente ni ningún otro producto químico a la lavadora cuando realice este procedimiento.
- e. Seleccione el ciclo Clean Washer (Limpiar la lavadora).
- f. Mantenga presionado el botón Start/Pause/Unlock Lid (Inicio/Pausa/Desbloqueo de la tapa) para comenzar el ciclo. A continuación se describe cómo funciona el ciclo Clean Washer (Limpiar la lavadora).

**NOTA:** Para obtener los mejores resultados, no interrumpa el ciclo. Si es necesario interrumpir el ciclo, presione el botón Power (Encendido). (Para los modelos sin botón Power [Encendido], mantenga presionado el botón Start/Pause/Unlock [Inicio/Pausa/Desbloqueo] durante tres segundos). Después de que se detenga el ciclo Clean Washer (Limpiar la lavadora), ponga en marcha un ciclo Rinse & Spin (Enjuague y centrifugado) para enjuagar el limpiador de la lavadora.

### Descripción del funcionamiento del ciclo de Clean Washer (Limpiar la lavadora):

1. Este ciclo llenará la lavadora de agua hasta un nivel más alto que los ciclos normales de lavado para enjuagar arriba de la línea de agua de un ciclo normal.
2. Durante este ciclo, habrá períodos de agitación y centrifugado para eliminar mejor la suciedad.

Una vez que haya finalizado el ciclo, deje la tapa abierta para que haya una mejor ventilación y secado del interior de la lavadora.

### Limpiar de los depósitos

Después de usar la lavadora durante cierto tiempo, es posible que encuentre acumulación de residuos en los depósitos. Para quitar los restos de los depósitos, límpielos con un paño húmedo y seque con una toalla. No intente extraer los depósitos ni el borde para la limpieza. Los depósitos y el borde no se pueden extraer. Si su modelo tiene un cajón de depósito, sin embargo, extraer el cajón y límpielo antes o después de poner en marcha el ciclo Clean Washer (Limpiar la lavadora). Use un limpiador multiuso para superficies, si es necesario.

### Cómo limpiar el exterior de la lavadora

Use un paño suave y húmedo o una esponja para limpiar cualquier derrame. Utilice sólo limpiadores o jabones suaves para limpiar las superficies externas de la lavadora.

**IMPORTANTE:** Para evitar dañar el acabado de la lavadora, no use productos abrasivos.

## CUIDADO DURANTE LA PERÍODOS SIN USO Y VACACIONES

Ponga a funcionar su lavadora únicamente cuando esté en casa. Si va a mudarse o no va a usar la lavadora durante cierto tiempo, siga estos pasos:

1. Desenchufe la lavadora o desconecte el suministro de energía.
2. Cierre el suministro de agua a la lavadora para evitar inundaciones debidas a aumentos en la presión del agua.

## LIMPIEZA DEL DEPÓSITO

Es posible que queden restos de productos de lavandería en el cajón del depósito. Para quitar el residuo, siga este procedimiento de limpieza recomendado:

1. Tire el cajón hacia fuera hasta sentir resistencia.
2. Empuje una lengüeta hacia abajo y luego siga tirando hacia fuera.
3. Lave en agua tibia jabonosa con un detergente suave.
4. Enjuague en agua tibia.
5. Seque al aire o con una toalla, luego vuelva a colocar dentro de la ranura.

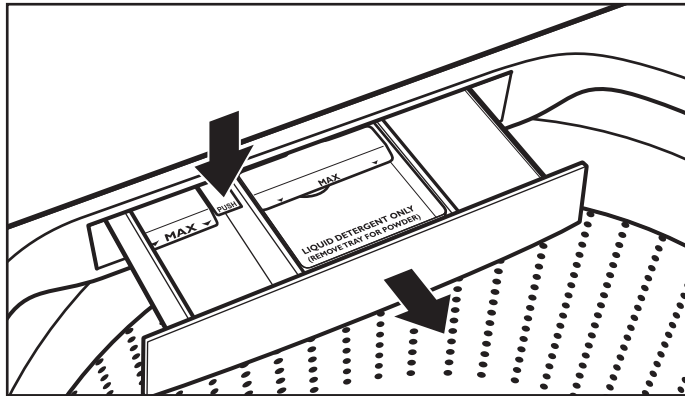

**IMPORTANTE:** El cajón y la bandeja del depósito no son aptos para la lavavajillas.

## CUIDADO PARA EL ALMACENAMIENTO DURANTE EL INVIERNO

**IMPORTANTE:** Para evitar daños, instale y guarde la lavadora en un lugar donde no se congele. Debido a que puede quedar un poco de agua en las mangueras, el congelamiento podría dañar la lavadora. Si va a almacenar o trasladar su lavadora durante una temporada de invierno riguroso, acondiciónela para el invierno.

### Para acondicionar la lavadora para el invierno:

1. Cierre ambos grifos de agua; desconecte y elimine el agua de las mangueras de entrada de agua.
2. Vierta un cuarto (1 L) de anticongelante tipo R.V. en la canasta y ponga a funcionar la lavadora en un ciclo de Rinse & Spin (Enjuague & centrifugado) durante unos 30 segundos para mezclar el anticongelante con el agua restante.
3. Desenchufe la lavadora o desconecte el suministro de energía.

## TRANSPORTE DE LA LAVADORA

1. Cierre ambos grifos de agua. Desconecte y elimine el agua de las mangueras de entrada de agua.
2. Si se va a trasladar la lavadora durante una temporada de invierno riguroso, siga las instrucciones descritas en "Cuidado para el almacenamiento durante el invierno" antes del traslado.
3. Desconecte la manguera de desagüe del sistema de desagüe.
4. Desenchufe el cable eléctrico.
5. Ponga las mangueras de entrada en el interior de la canasta de la lavadora.
6. Cuelgue el cable eléctrico y la manguera de desagüe sobre la consola y asegúrelo con cinta adhesiva.
7. Coloque el anillo de empaque de espuma de los materiales de envío originales nuevamente en el interior de la lavadora. Si no tiene el anillo de empaque, coloque mantas gruesas o toallas en la abertura de la canasta. Cierre la tapa y coloque cinta sobre la tapa y hacia el frente de la lavadora. Mantenga la tapa pegada con cinta adhesiva hasta que se coloque la lavadora en su nuevo lugar. Traslade la lavadora en posición vertical.

## ⚠ ADVERTENCIA



### Peligro de Choque Eléctrico

Conecte a un contacto de pared de conexión a tierra de 3 terminales.

No quite la terminal de conexión a tierra.

No use un adaptador.

No use un cable eléctrico de extensión.

No seguir estas instrucciones puede ocasionar la muerte, incendio o choque eléctrico.

## CÓMO REINSTALAR O USAR LA LAVADORA NUEVAMENTE

**Para reinstalar la lavadora después de la falta de uso, vacaciones, almacenamiento durante el invierno o una mudanza:**

1. Consulte las Instrucciones de instalación para ubicar, nivelar y conectar la lavadora.
2. Antes de usar la lavadora nuevamente, póngala a funcionar siguiendo el procedimiento recomendado a continuación:

**Para volver a usar la lavadora:**

1. Deje correr el agua por los tubos y las mangueras. Vuelva a conectar las mangueras de entrada de agua. Abra ambos grifos de agua.
2. Enchufe la lavadora o reconecte el suministro de energía.
3. Ponga a funcionar la lavadora en el ciclo Bulky/Bedding (Artículos voluminosos/Ropa de cama) para limpiarla y para quitar el anticongelante, de haberlo usado. Use solamente un detergente de alto rendimiento (HE). Use la mitad de la cantidad recomendada por el fabricante para una carga de tamaño mediano.

## SOLUCIÓN DE PROBLEMAS

Pruebe primero las soluciones sugeridas aquí para obtener asistencia y si es posible evitar una llamada al servicio técnico.

Si experimenta	Causas posibles	Solución
<b>Vibración o desequilibrio</b>		
Vibración, balanceo o "caminata" o si la lavadora se ha detenido con todas las luces parpadeando	Es posible que las patas no estén haciendo contacto con el piso y no estén trabadas.	Las patas delanteras y traseras deberán hacer contacto firme con el piso y la lavadora deberá estar nivelada para funcionar adecuadamente. Las tuercas fijadoras deberán estar apretadas contra la parte inferior de la carcasa.
	Es posible que la lavadora no esté nivelada.	Revise si el piso está irregular o hundido. Si el piso no está parejo, colocar una pieza de madera contrachapada de 3/4" (19 mm) debajo de la lavadora reducirá el sonido. Vea "Nivelación de la lavadora" en las Instrucciones de instalación.
	La carga podría estar desequilibrada.	Cargue los artículos de modo parejo en montones flojos alrededor de la placa de lavado. Agregar artículos mojados o agregar más agua a la canasta podría causar un desequilibrio en la lavadora.
		Evite el lavado de artículos individuales. Para lograr equilibrio, cargue un artículo como una alfombra o chaqueta de mezclilla con algunos artículos adicionales. Si están parpadeando las luces, redistribuya la carga, cierre la tapa y mantenga presionado el botón Start/Pause/Unlock Lid (Inicio/Pausa/Desbloqueo de la tapa).
		Use el ciclo Bulky/Bedding (Artículos voluminosos/Ropa de cama) para los artículos de tamaño demasiado grande no absorbentes, como edredones o chaquetas rellenas de poliéster. Otros artículos pueden no ser apropiados para el ciclo Bulky/Bedding (Artículos voluminosos/Ropa de cama). Vea "Guía de ciclos".
	El artículo o la carga no son adecuados para el ciclo seleccionado. Vea "Guía de ciclos" y "Uso de la lavadora".	
<b>Ruidos</b>		
Chasquidos o ruidos metálicos	Objetos atrapados en el sistema de desagüe de la lavadora.	Vacíe los bolsillos antes del lavado. Los artículos sueltos, como monedas, podrían caer entre la canasta y la tina o bloquear la bomba. Tal vez sea necesario solicitar servicio técnico para quitar los artículos.
		Es normal escuchar el ruido de los artículos de metal en las prendas, como broches a presión, hebillas o cremalleras de metal cuando tocan la canasta de acero inoxidable.
Gorgoteo o zumbido	La lavadora puede estar desaguándose.	Es normal escuchar que la bomba haga un sonido continuo de zumbido, con gorgoteos periódicos o repentinos, cuando salen los últimos restos de agua durante los ciclos de centrifugado/desagüe.
Zumbido	Es posible que esté en marcha una detección de la carga.	Puede ser que escuche el runruneo de los giros de detección después de haber puesto en marcha la lavadora. Esto es normal.
Zumbidos	La canasta puede estar disminuyendo su velocidad.	Puede escuchar el zumbido de la canasta al disminuir su velocidad. Esto es normal.
<b>Fugas de agua</b>		
Verifique que lo siguiente esté instalado adecuadamente:	La lavadora no está nivelada.	Es posible se salpique agua de la canasta si la lavadora no está nivelada.
	Las mangueras de llenado no están bien apretadas.	Apriete la conexión de las mangueras de llenado.
	Arandelas de la manguera de llenado.	Asegúrese de que estén debidamente colocadas las cuatro arandelas planas de las mangueras de llenado.
	Conexión de la manguera de desagüe.	Tire de la manguera de desagüe de la carcasa de la lavadora y asegúrela correctamente al tubo vertical o tina de lavadero.
		No coloque cinta adhesiva sobre la abertura del desagüe.
	Revise la plomería de la casa para ver si hay fugas o si el fregadero o el desagüe están obstruidos.	Es posible que el agua retroceda de un fregadero o tubo vertical bloqueado. Revise toda la plomería de la casa y fíjese si hay fugas (tinas de lavadero, tubo de desagüe, tubos de agua y grifos).
No se ha cargado la lavadora según lo recomendado.	Una carga desequilibrada puede hacer que la canasta quede desalineada y que salpique agua fuera de la tina. Vea "Uso de la lavadora" para las instrucciones de carga.	

## SOLUCIÓN DE PROBLEMAS

Pruebe primero las soluciones sugeridas aquí para obtener asistencia y si es posible evitar una llamada al servicio técnico.

Si experimenta	Causas posibles	Solución
<b>La lavadora no funciona como se esperaba</b>		
No hay suficiente agua en la lavadora	La carga no está completamente cubierta en el agua.	Este es el funcionamiento normal para una lavadora de HE (Alto rendimiento) con nivel bajo de agua. La carga no estará sumergida por completo en el agua. La lavadora detecta el tamaño de las cargas y agrega la cantidad correcta de agua para la limpieza óptima. Vea "¿Qué hay de nuevo debajo de la tapa?". <b>IMPORTANTE:</b> No agregue más agua a la lavadora. El agua que se agregue levantará y separará la carga de la placa de lavado, lo que ocasionará una limpieza menos efectiva.
		Ponga en marcha el ciclo Clean Washer (Limpiar la lavadora) para optimizar el nivel de agua y el rendimiento de la lavadora.
La lavadora no funciona o no se llena, la lavadora deja de funcionar	Verifique si hay el suministro adecuado de agua.	Ambas mangueras deben estar instaladas y tener flujo de agua a la válvula de llenado.
		Los grifos de agua fría y caliente deben estar abiertos.
		Revise que los filtros de la válvula de entrada no se hayan obstruido.
		Revise en busca de torceduras en las mangueras de entrada, que pueden restringir el flujo de agua.

### ⚠ **ADVERTENCIA**



#### Peligro de Choque Eléctrico

**Conecte a un contacto de pared de conexión a tierra de 3 terminales.**

**No quite la terminal de conexión a tierra.**

**No use un adaptador.**

**No use un cable eléctrico de extensión.**

**No seguir estas instrucciones puede ocasionar la muerte, incendio o choque eléctrico.**

Si experimenta	Causas posibles	Solución
<b>La lavadora no funciona como se esperaba (cont.)</b>		
La lavadora no funciona o no se llena; la lavadora deja de funcionar (cont.)	Verifique que el suministro eléctrico sea el adecuado.	Conecte el cable eléctrico a un tomacorriente de pared de 3 patillas con conexión a tierra.
		No use un cable de extensión.
		Cerciórese de que haya suministro eléctrico en el tomacorriente.
		Reposicione el disyuntor si se ha desconectado. Reemplace los fusibles que se hayan quemado. <b>NOTA:</b> Si los problemas continúan, contacte a un electricista.
	Funcionamiento normal de la lavadora.	La tapa deberá estar cerrada para que funcione la lavadora.
		La lavadora hará una pausa durante ciertas fases del ciclo. No interrumpa el ciclo.
		Es posible que la lavadora se haya detenido para reducir la espuma.



## SOLUCIÓN DE PROBLEMAS

Pruebe primero las soluciones sugeridas aquí para obtener asistencia y si es posible evitar una llamada al servicio técnico.

Si experimenta	Causas posibles	Solución
<b>La lavadora no funciona como se esperaba (cont.)</b>		
La lavadora no funciona o no se llena, la lavadora deja de funcionar (cont.)	Puede ser que la lavadora se haya cargado de manera apretada.	Saque varios artículos y vuelva a organizar la carga uniformemente alrededor de la placa de lavado. Cierre la tapa y mantenga presionado el botón Start/Pause/Unlock Lid (Inicio/Pausa/Desbloqueo de la tapa). Agregue solamente 1 o 2 artículos adicionales después de que haya comenzado el ciclo. No agregue más agua a la lavadora.
	No se está usando detergente de HE (Alto rendimiento) o se está usando demasiado del mismo.	Use solamente un detergente de HE (Alto rendimiento). La espuma que producen los detergentes comunes puede reducir la velocidad de la lavadora o detenerla. Mida siempre el detergente y siga las instrucciones del detergente según los requisitos de la carga. Para quitar la espuma, anule el ciclo. Seleccione RINSE & SPIN (Enjuague y centrifugado). Seleccione el ciclo que desee. Mantenga presionado el botón Start/Pause/Unlock Lid (Inicio/Pausa/Desbloqueo de la tapa). No agregue más detergente.
	Es posible hayan quedado artículos pequeños atrapados en la bomba o entre la canasta y la tina, lo que reducir la velocidad del desagüe.	Vacíe los bolsillos y use bolsas para prendas para los artículos pequeños.
	Está usando ciclos con una velocidad más baja de centrifugado.	Los ciclos con velocidades de centrifugado más bajas extraen menos agua que los ciclos con velocidades de centrifugado más altas. Use el ciclo/la velocidad de centrifugado recomendados para las prendas.
La lavadora no desagua/centrifuga, las cargas todavía están mojadas	La lavadora puede estar cargada de manera apretada o desequilibrada.	Es posible que las cargas muy apretadas no permitan que la lavadora centrifugue correctamente, dejando la carga más mojada de lo normal. Distribuya la carga mojada de modo uniforme para un centrifugado equilibrado. Seleccione DRAIN & SPIN (Desagüe y centrifugado) para eliminar el exceso de agua. Vea "Uso de la lavadora" para obtener recomendaciones sobre cómo cargar.
	La carga no está equilibrada.	Consulte "Vibración o desequilibrio" en la sección "Solución de problemas" para obtener más información.
	Revise la plomería para ver si está instalada correctamente la manguera de desagüe. La manguera de desagüe se extiende dentro del tubo vertical más de 4,5" (114 mm).	Revise la manguera de desagüe para ver si está instalada correctamente. Use el molde de la manguera de desagüe y sujételo bien al tubo vertical o a la tina. No ponga cinta adhesiva sobre la abertura del desagüe. Baje la manguera de desagüe si el extremo está a más de 96" (2,4 m) por encima del piso. Quite lo que esté obstruyendo la manguera de desagüe.
	No se está usando detergente de HE (Alto rendimiento) o se está usando demasiado detergente de HE.	La espuma producida por el detergente común o el uso de demasiado detergente pueden reducir la velocidad o detener el desagüe o el centrifugado. Use solamente un detergente de HE (Alto rendimiento). Mida siempre el detergente y siga las instrucciones del detergente para su carga. Para quitar la espuma en exceso, seleccione RINSE & SPIN (Enjuague y centrifugado). No agregue detergente.
	Partes secas en la carga después del ciclo	Los centrifugados a alta velocidad quitan mayor humedad que los de las lavadoras tradicionales de carga superior.
Temperaturas incorrectas o equivocadas de lavado o enjuague	Verifique si hay suministro adecuado de agua.	Verifique que no se hayan invertido las mangueras de entrada del agua caliente y de agua fría. Ambas mangueras deberán estar conectadas a la lavadora y al grifo, y deberán tener flujo de agua caliente y fría a la válvula de entrada. Revise que los filtros de la válvula de entrada no estén obstruidos. Enderece las torceduras que pueda haber en las mangueras.
	Temperaturas de lavado controladas para ahorro de energía.	Las lavadoras con clasificación ENERGY STAR® usan temperaturas de agua de lavado y enjuague más frías que las lavadoras tradicionales de carga superior. Esto incluye lavados calientes y templados a menor temperatura.
	La carga no está enjuagada	Verifique que no se han invertido las mangueras de entrada del agua caliente y del agua fría. Ambas mangueras deben estar conectadas y tener flujo de agua a la válvula de llenado.

## SOLUCIÓN DE PROBLEMAS

Pruebe primero las soluciones sugeridas aquí para obtener asistencia y si es posible evitar una llamada al servicio técnico.

Si experimenta	Causas posibles	Solución
<b>La lavadora no funciona como se esperaba (cont.)</b>		
La carga no está enjuagada (cont.)	Verifique si hay suministro adecuado de agua. (cont.)	Deberán estar abiertos los grifos de agua fría y caliente.
		Es posible que estén obstruidos los filtros de la válvula de entrada en la lavadora.
		Enderece las torceduras que pueda haber en la manguera de entrada.
	No se está usando detergente de HE (Alto rendimiento) o se está usando demasiado detergente de HE.	Es posible que la espuma ocasionada por un detergente común impida que la lavadora funcione correctamente.
		Use solamente un detergente de HE (Alto rendimiento). Cerciórese de medirlo correctamente.
		Mida siempre el detergente y siga las instrucciones del mismo según el tamaño de la carga y el nivel de suciedad.
	La lavadora puede estar cargada de manera apretada.	La lavadora es menos eficaz en el enjuague cuando la carga está apretada.
		Cargue las prendas de modo uniforme en montones flojos alrededor de la placa de lavado.
		Use el ciclo diseñado para las telas que se van a lavar.
		Agregue solamente 1 ó 2 artículos adicionales después de que la lavadora haya comenzado.
No se ha seleccionado la opción Fabric Softener (Suavizante de telas).	Cuando use el suavizante de telas, cerciórese de seleccionar la opción Fabric Softener (Suavizante de telas).	
Hay arena, pelo de mascotas, pelusa, etc. en la carga después del lavado	La arena, el pelo de mascotas, la pelusa o los restos de detergente o blanqueador excesivos pueden requerir enjuague adicional.	Agregue Two Rinses (Dos enjuagues) al ciclo seleccionado.
La carga está enredada	No se ha cargado la lavadora según lo recomendado.	Cargue las prendas de modo uniforme en montones flojos alrededor de la placa de lavado.
		Para reducir los enredos, mezcle diferentes tipos de artículos en la carga. Use el ciclo recomendado para el tipo de prendas que se van a lavar.
	Acción de lavado y/o velocidad de centrifugado demasiado rápidas para la carga.	Seleccione un ciclo con una acción de lavado y velocidad de centrifugado más lentas. Tenga en cuenta que los artículos estarán más mojados que cuando use un centrifugado a una velocidad más alta.
No limpia ni quita las manchas	La carga no está completamente cubierta en agua.	La lavadora detecta el tamaño de la carga y agrega la cantidad correcta de agua. Esto es normal y es necesario para que la ropa se mueva.
	Se ha agregado más agua a la lavadora.	No agregue más agua a la lavadora. El agua adicional que se agregue levantará y separará la carga de la placa de lavado, lo que ocasionará una menor acción de limpieza.
	No se ha cargado la lavadora según lo recomendado.	Cargue las prendas de modo uniforme en montones flojos alrededor de la placa de lavado.
		Agregue solamente 1 ó 2 artículos después de que la lavadora haya comenzado.
	Agregado de detergente sobre la carga.	Agregue el detergente, los productos oxigenados y el blanqueador no decolorante en el fondo de la canasta antes de colocar las prendas.
No se está usando detergente de HE (Alto rendimiento) o se está usando demasiado detergente de HE.	Es posible que la espuma ocasionada por un detergente común impida que la lavadora funcione correctamente.	Use solamente un detergente de HE (Alto rendimiento). Cerciórese de medir correctamente.
		Mida siempre el detergente y siga las instrucciones del fabricante según el tamaño de la carga y el nivel de suciedad.

## SOLUCIÓN DE PROBLEMAS

Pruebe primero las soluciones sugeridas aquí para obtener asistencia y si es posible evitar una llamada al servicio técnico.

Si experimenta	Causas posibles	Solución	
<b>La lavadora no funciona como se esperaba (cont.)</b>			
No limpia ni quita las manchas (cont.)	No está usando el ciclo correcto para el tipo de tela.	Use una opción de ciclo para un nivel de suciedad más alto y una temperatura de lavado más caliente para mejorar la limpieza.	
		Si va a usar el ciclo de Express (Expreso) (en algunos modelos), lave solamente unos pocos artículos.	
		Para una limpieza poderosa, use el ciclo Whites (Ropa blanca), Heavy Duty (Intenso) o Cold Clean (Lavado con agua fría).	
		Vea el "Guía de ciclos" para coincida con su carga a los mejores del ciclo.	
	No está usando los depósitos.	Use los depósitos para evitar que el blanqueador con cloro y el suavizante de telas manchen la ropa.	
		Cargue los depósitos antes de comenzar un ciclo.	
Evite llenar en exceso.			
No está lavando los colores similares juntos.	No agregue productos directamente sobre la carga.		
	Lave los colores similares juntos y retire la carga inmediatamente después de que termine el ciclo, para evitar la transferencia de tinte.		
Olores	No se ha hecho el mantenimiento mensual según lo recomendado.	Ponga a funcionar el ciclo Clean Washer (Limpiar la lavadora) cada 30 lavados. Vea "Cuidado de la lavadora" en "Mantenimiento de la lavadora".	
		Descargue la lavadora en cuanto termine el ciclo.	
	No se está usando detergente de HE (Alto rendimiento) o se está usando demasiado detergente de HE.	Use solamente un detergente de HE (Alto rendimiento). Cerciórese de medirlo correctamente.	
		Siga siempre las indicaciones del fabricante.	
Daños en las telas	Había objetos filosos en los bolsillos durante el ciclo de lavado.	Vacíe los bolsillos, cierre las cremalleras, los broches de presión y los corchetes antes del lavado para evitar enganches y rasgaduras.	
		Se han enredado cordones y cintas.	Ate todos los cordones y las cintas antes de comenzar a lavar la carga.
	Los artículos pueden haber estado dañados antes del lavado.	Remiende lo que esté roto y descosido antes del lavado.	
	Si la carga está apretada, las telas pueden dañarse.	Cargue las prendas de modo uniforme en montones flojos alrededor de la placa de lavado.	
		Los artículos cargados deben moverse libremente durante el lavado para evitar daños.	
		Use el ciclo diseñado para las telas que se van a lavar.	
	Agregue solamente 1 ó 2 artículos adicionales después de que la lavadora haya comenzado.	Tal vez no se hayan seguido las instrucciones de las etiquetas de las prendas.	Lea y siga siempre las instrucciones de la etiqueta de cuidado proporcionadas por el fabricante de la prenda. Consulte la "Guía de ciclos" para ver cuál es el mejor ciclo para su carga.
		El blanqueador líquido con cloro puede haberse agregado incorrectamente.	No vierta blanqueador líquido con cloro directamente sobre la carga. Limpie los derrames del blanqueador.
	El blanqueador no diluido dañará las telas. No use más de lo recomendado por el fabricante.		
	No coloque prendas que va a cargar sobre el depósito del blanqueador cuando ponga o quite la ropa de la lavadora.		

## SOLUCIÓN DE PROBLEMAS

Pruebe primero las soluciones sugeridas aquí para obtener asistencia y si es posible evitar una llamada al servicio técnico.

Si experimenta	Causas posibles	Solución
<b>La lavadora no funciona como se esperaba (cont.)</b>		
Funcionamiento incorrecto del depósito	Los depósitos están obstruidos o los productos de lavandería se aplican demasiado pronto.	No llene en exceso el depósito. El llenado en exceso ocasiona que los productos se apliquen de inmediato.
		Seleccione siempre la opción Fabric Softener (Suavizante de telas) para asegurarse la distribución adecuada.
		Cargue los depósitos antes de comenzar un ciclo.
		Es normal que quede un poco de agua en el depósito al final del ciclo.
	En las casas con baja presión de agua, es posible que queden residuos de polvo en el depósito. Para evitar esto, seleccione una temperatura de lavado más elevada, si es posible, dependiendo de la carga.	
	El blanqueador líquido con cloro no se ha usado en el depósito.	Use solamente blanqueador líquido con cloro en el depósito del blanqueador líquido con cloro.
El detergente en polvo no se disuelve totalmente en la carga	Está usando demasiado de detergente de HE (Alto rendimiento).	Siga las instrucciones del fabricante para determinar la cantidad de detergente que debe usar.
	La temperatura del agua es muy fría.	<p>Seleccione una temperatura de lavado más elevada.</p> <p>Agregue el detergente a la canasta antes de agregar las prendas, en lugar de usar el depósito de detergente.</p>
No se disuelve el paquete de detergente para ropa de dosis única	Se está agregando el paquete de detergente para ropa de modo incorrecto.	Cerciórese de que el paquete de detergente para ropa se agregue a la canasta de la lavadora antes de agregar las prendas. Siga las instrucciones del fabricante para evitar que se dañen las prendas.
<b>Aparece un código de error en la pantalla</b>		
Aparece LF (llenado demasiado prolongado) o F8E1 en la pantalla	La lavadora tarda demasiado en llenarse. La manguera de desagüe se extiende dentro del tubo vertical más de 4,5" (114 mm).	Revise la plomería para ver si está instalada correctamente la manguera de desagüe. Use el molde de la manguera de desagüe y sujételo bien al tubo vertical o a la tina. No ponga cinta adhesiva sobre la abertura del desagüe. Consulte las Instrucciones de instalación.
	El suministro de agua no está conectado o no se abrió la válvula.	Revise el suministro de agua para cerciorarse de que las mangueras están conectadas o se abrieron las válvulas.
"_ _"	La perilla de control no está en un ciclo.	Esto no es un error. La perilla del selector no está en un ciclo. Gire la perilla del selector hasta que se ilumine un ciclo.
Aparece un código F## (código de error tipo F) en la pantalla	Código de error del sistema.	Oprima el botón Start/Pause/Unlock Lid (Inicio/Pausa/Desbloqueo de la tapa) una vez para borrar el código. Después presione el botón Start/Pause/Unlock Lid (Inicio/Pausa/Desbloqueo de la tapa) nuevamente para volver a iniciar la lavadora. Si el código aparece nuevamente, llame al servicio técnico.
F1E1 ACU (falla de control del electrodoméstico)	Falla ACU interna.	Llame al servicio técnico.
F2E3 UI/ACU desacoplo de estado de interfaz del usuario/control del electrodoméstico	Error de inicialización de UI/ACU.	Llame al servicio técnico.
F3E1 falla de detección del nivel del agua	Falla del sensor de presión en ACU.	Llame al servicio técnico.

## SOLUCIÓN DE PROBLEMAS

Pruebe primero las soluciones sugeridas aquí para obtener asistencia y si es posible evitar una llamada al servicio técnico.

Si experimenta	Causas posibles	Solución
<b>Aparece un código de error en la pantalla (cont.)</b>		
F5E2 la tapa no se bloqueará si falla del bloqueo de tapa	Es posible que haya un artículo en la carga que impida que la tapa se trabaje.	Fíjese si hay artículos directamente debajo de la tapa.
F5E3 la tapa no puede desbloquearse	Hay objetos sobre la tapa de la lavadora que impiden que la máquina se desbloquee.	Quite los objetos, como canastas de lavandería, que estén encima de la lavadora.
F6E2 o F6E3 Error de comunicación: La comunicación de UI no es posible	Error de sincronización de ACU/UI.	Deje reposar la lavadora durante 5 minutos para que se desenergice por completo. Conecte la alimentación eléctrica a la lavadora y verifique en busca de códigos de error. Si el código de error persiste, llame al servicio técnico.
Aparecerá el código F8E6 (peligro con el agua) en la pantalla	Se dejó abierta la tapa por más de diez minutos y el agua se extrajo por bombeo.	Asegúrese de que la tapa esté cerrada antes de poner en marcha un ciclo o durante el prelavado (remojo).
		Revise la plomería para ver si está instalada correctamente la manguera de desagüe. Use el molde de la manguera de desagüe y sujételo bien al tubo vertical o a la tina. No ponga cinta adhesiva sobre la abertura del desagüe. Consulte las Instrucciones de instalación.
"drn" "dr" (F9E1) (problema del sistema de la bomba de desagüe – desagüe prolongado) aparece en la pantalla	La lavadora tarda demasiado en escurrir el agua. La manguera de desagüe se extiende dentro del tubo vertical más de 4,5" (114 mm).	Revise la plomería para ver si está instalada correctamente la manguera de desagüe. Use el molde de la manguera de desagüe y sujételo bien al tubo vertical o a la tina. No ponga cinta adhesiva sobre la abertura del desagüe.
		Baje la manguera de desagüe si el extremo está a más de 96" (2,4 m) por encima del piso. Quite cualquier obstrucción de la manguera de desagüe. Consulte las Instrucciones de instalación.
"Ofb" (desbalanceo)	Carga desequilibrada o distribuya de modo uniforme alrededor de la canasta.	El ciclo hace una pausa como lo indican el indicador Start/Pause/Unlock Lid (Inicio/Pausa/Desbloqueo de la tapa) destellando. Abra la tapa, redistribuir la carga, y cierre la tapa. Mantenga presionada el botón Start/Pause/Unlock Lid (Inicio/Pausa/Desbloqueo de la tapa) para reanudar.

# CONTRATOS DE PROTECCIÓN

## Contratos maestros de protección

*Felicitaciones por su inteligente adquisición.* Su nuevo producto Kenmore® está diseñado y fabricado para proporcionar años de funcionamiento confiable. Pero al igual que todos los productos, puede necesitar mantenimiento preventivo o reparación de vez en cuando. Es allí donde el Contrato maestro de protección puede ahorrarle dinero e inconvenientes.

El Contrato maestro de protección también ayuda a prolongar la vida útil de su nuevo producto. He aquí lo que se incluye en el Contrato\*:

- ✓ **Piezas y mano de obra** no solo para reparar defectos, pero para ayudar a mantener los productos funcionando correctamente **bajo uso normal**. Nuestra cobertura va **mucho más allá de la garantía del producto**. No existen deducibles ni fallas de funcionamiento que estén excluidas de la cobertura—**protección verdadera**.
- ✓ **Servicio de expertos** a cargo de técnicos de servicio experimentados que merecen la confianza de millones de hogares cada año.
- ✓ **Visitas de servicio ilimitadas y servicio en todo el país**, con la frecuencia que usted desee, cuando lo desee.
- ✓ **Garantía “sin disgustos”** – reemplazo de su producto cubierto después de que ocurran tres fallas independientes del producto en un plazo de doce meses y se requiera una cuarta reparación. Incluye entrega e instalación sin cargo, de ser necesario, del producto de reemplazo.
- ✓ **Reemplazo del producto** si su producto protegido no puede ser reparado.
- ✓ **Revisión anual de mantenimiento preventivo** a solicitud suya – sin costo adicional.
- ✓ **Ayuda rápida por teléfono** – asistencia telefónica de un agente de servicio al cliente para todos los productos para ayudar a resolver problemas. Piense en nosotros como si fuéramos un “manual parlante para el propietario”.

- ✓ **Protección por sobrevoltaje** contra daños eléctricos debidos a fluctuaciones de electricidad.
- ✓ **Protección por pérdida de comida, por un valor de \$300**, por cualquier pérdida de comida que sea resultado de fallas mecánicas de cualquier refrigerador o congelador cubierto.
- ✓ **Promesa de servicio: \$50** si el primer intento de reparar su producto cubierto no da resultado y el producto no se puede usar mientras espera otro servicio de reparación.
- ✓ **25% de descuento** sobre el precio común por el servicio de reparación que no esté cubierto, así como las piezas relacionadas que se hayan instalado.

Una vez adquirido el Contrato, tan solo tiene que llamar para fijar la visita de servicio técnico. Puede llamar a cualquier hora, de día o de noche.

El Contrato maestro de protección es una compra sin riesgo. Si por algún motivo lo cancela durante el período de la garantía del producto, le proveeremos un reembolso total. O un reembolso proporcional en cualquier momento posterior a la expiración del período de la garantía. ¡Adquiera hoy su Contrato maestro de protección!

**Se aplican algunas limitaciones y exclusiones. Para obtener precios e información adicional en EE. UU., llame al 1-800-827-6655.**

**\*La cobertura en Canadá varía para algunos artículos. Para obtener los detalles completos, llame a Sears Canada al 1-800-361-6665.**

## Servicio de instalación de Sears

Para la instalación profesional de Sears de electrodomésticos, abridores de puertas de garaje, calentadores de agua y otros artículos principales del hogar, en los EE. UU., llame al **1-844-553-6667** y en Canadá llame al **1-800-469-4663**.

05/2016

# GARANTÍA DE LOS ELECTRODOMÉSTICOS DE KENMORE

## GARANTÍA LIMITADA DE KENMORE

DURANTE UN AÑO a partir de la fecha de venta de este electrodoméstico, el aparato posee garantía contra defectos en los materiales o en la mano de obra cuando se instale, opere y mantenga correctamente de acuerdo con todas las instrucciones provistas.

CON EL COMPROMISOR DE VENTA, un electrodoméstico defectuoso recibirá la reparación o sustitución gratuita, a discreción del vendedor.

Para obtener detalles de la cobertura de la garantía sobre reparaciones y repuestos sin cargo, visite la página web: [www.kenmore.com/warranty](http://www.kenmore.com/warranty).

Esta garantía es válida solamente durante 90 DÍAS a partir de la fecha de venta en los Estados Unidos, y no tiene validez en Canadá, si este electrodoméstico se utiliza en algún momento para fines que no sean domésticos.

**Esta garantía cubre SOLAMENTE los defectos de material y mano de obra, y NO pagará por:**

1. Los artículos no reutilizables que puedan gastarse con el uso normal, incluyendo, pero sin limitación, filtros, correas, bolsas y bombillas de luz con rosca en la base.
2. Un técnico de servicio para limpiar o mantener este electrodoméstico o para enseñarle al usuario la correcta instalación, uso y mantenimiento de este.
3. Visitas del servicio técnico para corregir la instalación del electrodoméstico la cual no fue realizada por agentes autorizados del servicio técnico de Sears, o para reparar problemas con fusibles domésticos, cortacircuitos, cableado de la casa y plomería o sistemas de suministro de gas que resulten de tal instalación.
4. Daños o fallas en el electrodoméstico que resulten de la instalación la cual no fue realizada por agentes autorizados de servicio técnico de Sears, lo que incluye instalaciones que no se realizaron de acuerdo con los códigos eléctricos, de gas o de plomería.
5. Daños o fallas en el electrodoméstico, lo que incluye decoloración u óxido en la superficie, si no se hizo un uso y mantenimiento correcto de acuerdo con todas las instrucciones provistas.
6. Daños o fallas en el electrodoméstico, lo que incluye decoloración u óxido en la superficie como consecuencia de un accidente, alteración, abuso, uso indebido o un uso diferente de aquél para el cual fue diseñado.

7. Daños o fallas en el electrodoméstico lo que incluye decoloración u óxido en la superficie causados por el uso de detergentes, limpiadores, productos químicos o utensilios diferentes de los recomendados en todas las instrucciones provistas con el producto.
8. Daños o fallas en piezas o sistemas como resultado de modificaciones no autorizadas que se hayan efectuado en este electrodoméstico.
9. Servicio técnico a un electrodoméstico si la placa de modelo y número de serie falta, está alterada o no puede determinarse con facilidad el logotipo de certificación correspondiente.

## EXCLUSIÓN DE GARANTÍAS IMPLÍCITAS; LIMITACIÓN DE RECURSOS

El único y exclusivo recurso del cliente según los términos de esta garantía limitada será el de reparar o sustituir el producto según se estipula en la presente. Las garantías implícitas, incluyendo las garantías de comerciabilidad o de capacidad para un propósito particular, serán limitadas a un año o al período más corto permitido por ley. El vendedor no se hará responsable por daños incidentales o consecuentes. Algunos estados y provincias no permiten la exclusión o limitación de daños incidentales o consecuentes, la limitación acerca de cuánto debe durar una garantía implícita de comerciabilidad o capacidad, de modo que las limitaciones o exclusiones arriba mencionadas pueden no aplicarse en su caso.

Esta garantía se aplica sólo mientras este electrodoméstico se usa en los Estados Unidos o Canadá\*.

Esta garantía le otorga derechos legales específicos, y es posible que usted tenga también otros derechos, los cuales varían de un estado a otro.

\* El servicio de reparación a domicilio no está disponible para todas las áreas de Canadá y esta garantía no cubrirá los gastos de transporte o traslado del usuario o técnico de servicio si el producto se encuentra ubicado en un lugar remoto (de acuerdo con la definición de Sears Canada Inc.) donde no haya un técnico de servicio autorizado.

**Sears Brands Management Corporation  
Hoffman Estates, IL 60179 U.S.A.**

**Sears Canada Inc.  
Toronto, Ontario, Canada M5B 2C3**

10/2015



## TABLE DES MATIÈRES

SÉCURITÉ DE LA LAVEUSE.....	41	ENTRETIEN DE LA LAVEUSE.....	52
QUOI DE NEUF SOUS LE COUVERCLE? .....	43	DÉPANNAGE.....	54
TABLEAU DE COMMANDE ET CARACTÉRISTIQUES .....	44	CONTRATS DE PROTECTION .....	63
Distributeurs.....	46	GARANTIE .....	63
GUIDE DES PROGRAMMES.....	47	ASSISTANCE OU SERVICE .....	Couverture arrière
UTILISATION DE LA LAVEUSE.....	49		

## SÉCURITÉ DE LA LAVEUSE

### **Votre sécurité et celle des autres est très importante.**

Nous donnons de nombreux messages de sécurité importants dans ce manuel et sur votre appareil ménager. Assurez-vous de toujours lire tous les messages de sécurité et de vous y conformer.



Voici le symbole d'alerte de sécurité.

Ce symbole d'alerte de sécurité vous signale les dangers potentiels de décès et de blessures graves à vous et à d'autres.

Tous les messages de sécurité suivront le symbole d'alerte de sécurité et le mot "DANGER" ou "AVERTISSEMENT". Ces mots signifient :

**! DANGER**

**Risque possible de décès ou de blessure grave si vous ne suivez pas immédiatement les instructions.**

**! AVERTISSEMENT**

**Risque possible de décès ou de blessure grave si vous ne suivez pas les instructions.**

Tous les messages de sécurité vous diront quel est le danger potentiel et vous disent comment réduire le risque de blessure et ce qui peut se produire en cas de non-respect des instructions.

## IMPORTANTES INSTRUCTIONS DE SÉCURITÉ

**AVERTISSEMENT** : Pour réduire les risques d'incendie, de choc électrique ou de blessures lors de l'utilisation de la laveuse, suivre les précautions fondamentales dont les suivantes :

- Lire toutes les instructions avant d'utiliser la laveuse.
- Ne pas laver des articles qui ont été nettoyés ou lavés avec de l'essence ou imbibés d'essence, solvants de nettoyage à sec, ou autres substances inflammables ou explosives; ces substances peuvent émettre des vapeurs susceptibles de s'enflammer ou d'exploser.
- Ne pas ajouter d'essence, solvant de nettoyage à sec ou autre produit inflammable ou explosif dans l'eau de lavage. Ces substances peuvent émettre des vapeurs susceptibles de s'enflammer ou d'exploser.
- Dans certaines conditions, de l'hydrogène gazeux peut se former dans un circuit d'eau chaude qui n'a pas été utilisé pendant 2 semaines ou plus. LE GAZ HYDROGÈNE EST EXPLOSIBLE. Si le circuit d'eau chaude n'a pas été utilisé pendant une telle période, avant d'utiliser la laveuse, ouvrir tous les robinets d'eau chaude et laisser l'eau s'écouler pendant plusieurs minutes par chaque robinet. Ceci permettra l'évacuation de l'hydrogène gazeux accumulé. Comme ce gaz est inflammable, ne pas fumer ou utiliser une flamme nue au cours de cette période.
- Ne pas laisser des enfants jouer sur ou à l'intérieur de la laveuse. Bien surveiller les enfants lorsque la laveuse est utilisée à proximité d'enfants.
- Avant de mettre la laveuse au rebut ou hors de service, enlever la porte ou le couvercle.
- Ne pas tenter d'atteindre un article à l'intérieur de la cuve de la laveuse lorsque le tambour, la cuve ou l'agitateur est en mouvement.
- Ne pas installer ou remiser cette laveuse à un endroit où elle serait exposée aux intempéries.
- Ne pas modifier les organes de commande.
- Ne pas réparer ou remplacer un composant quelconque de la laveuse, ni entreprendre une opération de service, si ce n'est spécifiquement recommandé dans ce manuel ou dans un manuel d'instructions de réparations destiné à l'utilisateur; il est alors essentiel que la personne concernée comprenne ces instructions et soit compétente pour les exécuter.
- Pour les instructions de liaison à la terre, voir "Spécifications électriques" dans les instructions d'installation.

### CONSERVEZ CES INSTRUCTIONS

Avertissements de la proposition 65 de l'État de Californie :

**AVERTISSEMENT** : Ce produit contient au moins un produit chimique connu par l'État de Californie pour être à l'origine de cancers.

**AVERTISSEMENT** : Ce produit contient au moins un produit chimique connu par l'État de Californie pour être à l'origine de malformations et autres déficiences de naissance.

# QUOI DE NEUF SOUS LE COUVERCLE?

## Nettoyer avec moins d'eau

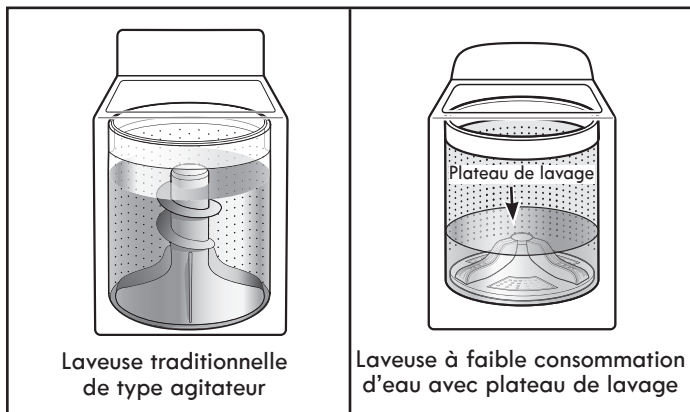

La nouveauté la plus remarquable de cette nouvelle laveuse est son système de lavage à faible consommation d'eau avec plateau de lavage. La laveuse ajuste automatiquement le niveau d'eau en fonction de la taille de la charge – nul besoin de sélecteur de niveau d'eau.



Pour un meilleur rendement, il est recommandé de déposer les vêtements en vrac et de façon uniforme le long du plateau de lavage.

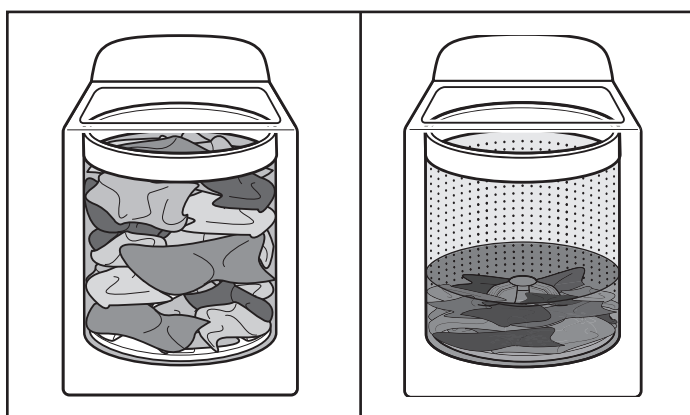

À mesure que la laveuse imbibe et déplace la charge, les vêtements se tassent dans le panier. Ceci est normal et ne signifie pas que l'on doit rajouter des vêtements.

**IMPORTANT :** Le panier de la laveuse ne sera pas rempli d'eau, comme avec votre précédente laveuse de type agitateur. Il est normal qu'une partie de la charge dépasse du niveau d'eau.

## Détection automatique de taille de charge

Une fois que l'on démarre le programme, le couvercle se verrouille et la laveuse entame un processus de détection pour déterminer le niveau d'eau approprié à la charge. Cela peut prendre plusieurs minutes avant que l'eau ne soit ajoutée. Voir la description pas-à-pas dans la section "Témoins lumineux des programmes".

Le panier se met tout d'abord à tourner avant que l'eau ne soit ajouté, ceci est normal et fait partie du processus de détection. Cette méthode de lavage avec faible consommation d'eau utilise moins d'eau et d'énergie qu'une laveuse traditionnelle de type agitateur.

## Choix du détergent approprié

Utiliser uniquement des détergents haute efficacité. L'emballage portera la mention "HE" ou "High Efficiency" (haute efficacité). Un lavage avec faible consommation d'eau produit un excès de mousse avec un détergent non HE. Il est probable que l'utilisation d'un détergent non HE prolongera la durée des programmes et réduira la performance de rinçage. Ceci peut aussi entraîner des malfunctions de composants et, avec le temps, une accumulation de moisissure. Les détergents HE devraient produire peu de mousse et se dissoudre rapidement pour produire une quantité de mousse idéale pour une performance optimale. Ils devraient retenir les particules de saleté en suspension afin qu'elles ne se redéposent pas sur les vêtements propres. Les détergents identifiés HE ne comportent pas tous une formule identique et ne produisent pas tous la même quantité de mousse. Par exemple, les détergents HE naturels, organiques et faits maison peuvent produire une plus grande quantité de mousse. Si l'un de ces produits est utilisé et que le code d'erreur "FOE2" s'affiche à l'écran, l'utilisation d'un autre détergent HE est conseillée. Toujours suivre les instructions du fabricant pour déterminer la quantité de détergent à utiliser, et ne pas remplir au-delà de la ligne de remplissage maximum du distributeur. Voir "Utilisation des distributeurs de produits de lessive" pour plus d'informations.



Utiliser uniquement un détergent haute efficacité (HE).

## Nettoyage amélioré

Le système de lavage à faible consommation d'eau signifie un lavage concentré. Plutôt que de diluer du détergent comme dans une laveuse de type agitateur, cette laveuse libère le détergent directement sur les endroits souillés. Ce système de lavage à faible consommation d'eau déplace également les vêtements d'une manière plus efficace pour éliminer la saleté.

## Sons normaux prévisibles

Au cours des différents stades du programme de lavage, vous entendrez peut-être des bruits que votre laveuse précédente ne produisait pas. Par exemple, vous entendrez peut-être un cliquetis au début du programme lorsque le système de verrouillage du couvercle effectue un test automatique. Différents bourdonnements et bruits de frottement rythmique se produiront à mesure que le plateau de lavage déplace la charge et que le panier ralentit jusqu'à l'arrêt. Parfois, il est possible que la laveuse soit complètement silencieuse, lorsqu'elle détermine le niveau d'eau adéquat ou qu'elle laisse tremper les vêtements.

# TABLEAU DE COMMANDE ET CARACTÉRISTIQUES

## MODÈLE À VAPEUR

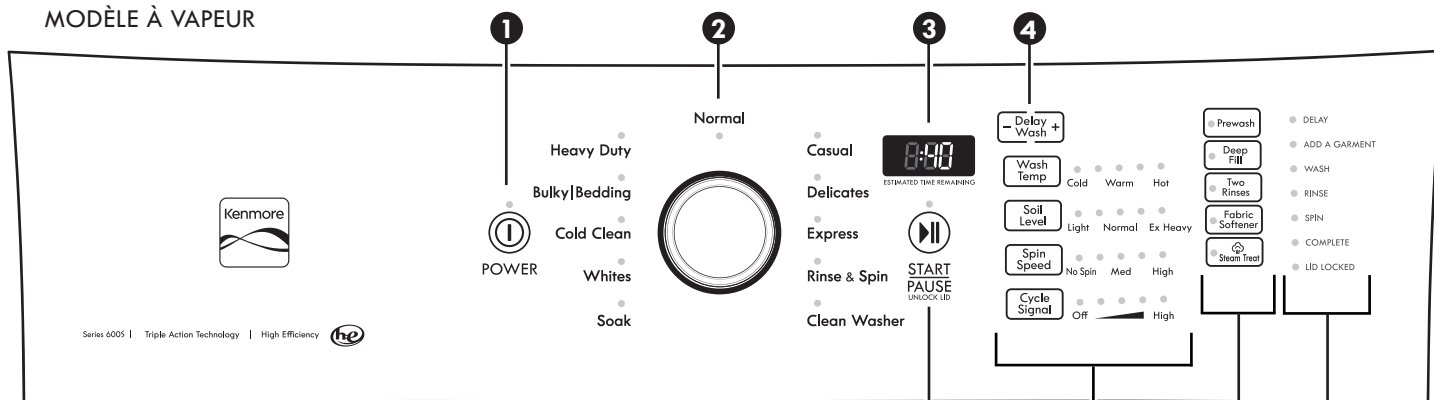

## MODÈLE À FONCTIONNEMENT SANS VAPEUR

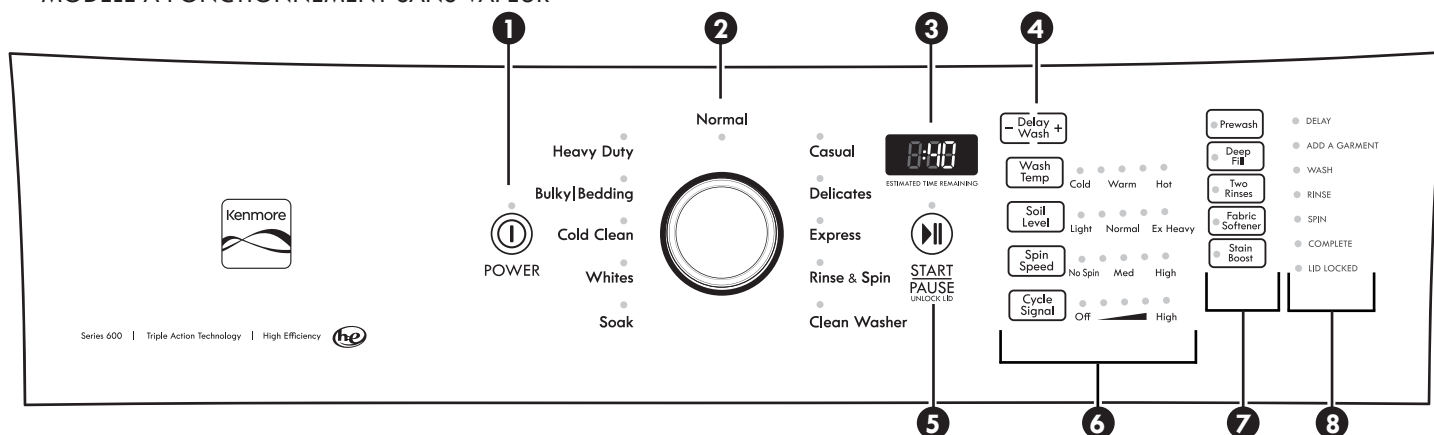

Certains programmes et certaines caractéristiques ne sont pas disponibles sur certains modèles.

**REMARQUE :** La surface du tableau de commande est très sensible et il suffit d'un léger toucher pour l'activer. Pour s'assurer que vos sélections ont été sauvegardées, toucher le tableau de commande du bout du doigt et non avec l'ongle. Pour sélectionner un réglage ou une option, il suffit de toucher le nom qui lui correspond jusqu'à ce que la section souhaitée s'allume.

### 1 BOUTON POWER (mise sous tension)

Appuyer sur ce bouton pour mettre la laveuse en marche. Appuyer sur ce bouton pour arrêter/annuler un programme à tout moment.

### 2 BOUTON DE PROGRAMME DE LAVAGE

Tourner le bouton de programme pour sélectionner un programme correspondant à la charge de linge. Voir le "Guide des programmes" pour des descriptions détaillées.

### 3 AFFICHAGE DE LA DURÉE

L'affichage de la durée de programme estimée indique le temps nécessaire à l'achèvement du programme. Des facteurs comme la taille de la charge et la pression de l'eau peuvent affecter la durée affichée. La laveuse peut également ajuster la durée du programme en cas de surcharge, de charge déséquilibrée ou de production excessive de mousse.

### 4 DELAY WASH (lavage différé)

Appuyer sur "+" et "-" pour différer la mise en marche d'un programme de lavage jusqu'à 12 heures. Pour désactiver l'option Delay Wash (lavage différé), utiliser les touches "+" et "-" pour programmer une heure de mise en marche différée de "0" ou appuyer sur le bouton Power (mise sous tension).

### 5 BOUTON START/PAUSE/UNLOCK LID (mise en marche/pause/déverrouillage du couvercle)

Appuyer sur ce bouton pendant 3 secondes ou jusqu'à ce que la laveuse démarre le programme sélectionné; appuyer de nouveau pour suspendre un programme.

**REMARQUE :** Si la laveuse tourne, le couvercle peut mettre quelques minutes à se déverrouiller.

### 6 MODIFICATEURS DE PROGRAMMES

Lorsqu'on sélectionne un programme, ses réglages par défaut s'allument.

#### WASH TEMP (température de lavage)

La fonction Wash Temp (température de lavage) détecte et maintient une température uniforme de l'eau en régulant le débit d'arrivée d'eau chaude et d'eau froide.

Sélectionner une température de lavage en fonction du type de tissu et de saleté à laver. Pour des résultats optimaux, suivre les instructions sur l'étiquette du vêtement et utiliser la température d'eau de lavage la plus chaude possible qui reste sans danger pour le tissu.

- Sur certains modèles et pour certains programmes, les températures utilisées pour l'eau chaude et l'eau tiède peuvent être inférieures aux températures utilisées par votre précédente laveuse.
- Même avec un lavage à l'eau froide, il est possible que de l'eau tiède soit ajoutée à la laveuse pour maintenir une température minimale.

#### SOIL LEVEL (niveau de saleté)

Sélectionner le réglage le plus adapté à votre charge. Pour les articles très sales, sélectionner le niveau de saleté Ex Heavy (saleté très intense) pour prolonger la durée de lavage. Pour les articles peu sales, sélectionner le niveau de saleté Light Soil (saleté très légère) pour diminuer la durée de lavage.

Le réglage de niveau de saleté légère aidera à réduire l'emmêlement et le froissement.

### **SPIN SPEED (vitesse d'essorage)**

Cette laveuse sélectionne automatiquement la vitesse d'essorage en fonction du programme sélectionné. Les vitesses pré-réglées peuvent être modifiées. Sur certains programmes, certaines vitesses d'essorage ne sont pas disponibles.

- Des vitesses d'essorage plus élevées signifient des durées de séchage plus courtes, mais elles peuvent augmenter le froissement de la charge.
- Des vitesses d'essorage plus lentes signifient moins de froissement, mais laissent la charge plus humide.

### **CYCLE SIGNAL (signal de programme)**

Utiliser cette option pour ajuster le volume du signal qui retentit à la fin d'un programme. Le signal de programme peut être utile si l'on souhaite retirer les articles dès la fin du programme.

#### **Pour activer ou désactiver le son des boutons :**

Lorsque la laveuse est en marche, appuyer sur le bouton Cycle Signal (signal de fin de programme) pendant 3 secondes. La laveuse émet un seul bip lorsque le processus est terminé.

#### **REMARQUES :**

- Le bouton de signal de programme fonctionne toujours, même lorsque le son des boutons a été désactivé.
- Quelles que soient les préférences de l'utilisateur, elles restent activées après une panne de courant.
- Par défaut, le son des boutons est réglé sur marche.

## **7 OPTIONS DE PROGRAMMES**

On peut aussi ajouter ou supprimer des options pour chaque programme. Noter que certaines options ne peuvent pas être utilisées avec certains programmes, et que certaines d'entre elles sont pré-réglées pour ne fonctionner qu'avec certains programmes.

### **PREWASH (prélavage)**

Utiliser cette option pour ajouter une agitation supplémentaire et un temps de trempage au début de n'importe quel programme pour briser les taches tenaces.

### **DEEP FILL (grand remplissage)**

Ajoute la quantité d'eau maximale pour de grosses charges volumineuses. Les articles doivent pouvoir se déplacer librement. Des vêtements que l'on aurait tassés dans la charge pourraient entraîner une mauvaise performance de lavage et davantage de froissement et d'emmêlement.

### **TWO RINSES (deux rinçages)**

On peut utiliser cette option pour ajouter automatiquement un second rinçage à la plupart des programmes.

**REMARQUE :** Si uniquement un vidange et un essorage sont désirés, sélectionner le programme Rinse & Spin (rinçage et essorage); puis appuyer pour désélectionner l'option Two Rinses (deux rinçages).

### **FABRIC SOFTENER (Assouplissant)**

Cette option doit être sélectionnée si l'on utilise de l'assouplissant durant un programme. Ceci garantit que l'assouplissant est ajouté au bon moment lors du rinçage pour être correctement distribué.

### **STEAM TREAT (traitement à vapeur) pour les modèles avec vapeur ou STAIN BOOST (activateur anti-taches) pour les modèles à fonctionnement sans vapeur**

Cette option fournit une action de nettoyage améliorée pour les taches tenaces. Ceci prolonge la durée d'agitation et de trempage du programme.

## **8 TÉMOINS LUMINEUX DES PROGRAMMES**

Les témoins lumineux indiquent la progression du programme. À chaque étape du processus, il est possible que l'on remarque des pauses ou des sons différents de ceux des laveuses ordinaires.

### **DELAY (mise en marche différée)**

Lorsque la fonction Delay Wash (lavage différé) est sélectionnée, le témoin lumineux s'allume pour indiquer que la laveuse a été réglée pour un lavage différé.

### **ADD A GARMENT (ajouter un vêtement)**

Il est possible d'ajouter des vêtements supplémentaires lors du lavage lorsque le témoin lumineux Add a Garment (ajouter un vêtement) est allumé, sans pour autant diminuer la performance de lavage. Appuyer une fois sur le bouton Start/Pause/Unlock Lid (mise en marche/pause/déverrouillage du couvercle). Le témoin lumineux Lid Locked (couvercle verrouillé) s'éteint. Ouvrir le couvercle de la laveuse, ajouter les vêtements et fermer le couvercle. Appuyer sans relâcher sur le bouton Start/Pause/Unlock Lid (mise en marche/pause/déverrouillage du couvercle) pour redémarrer le programme.

### **WASH (lavage)**

On entend le moteur et le plateau de lavage déplacer la charge. Il est normal qu'une partie de la charge dépasse du niveau d'eau. Un nettoyage avec faible niveau d'eau signifie un nettoyage concentré. Plutôt que de diluer du détergent comme dans une laveuse de type agitateur, cette laveuse libère le détergent directement sur les endroits souillés. Les bruits émis par le moteur peuvent changer lors des différentes étapes du programme. La durée de lavage est déterminée par le niveau de saleté sélectionné.

### **RINSE (rinçage)**

On entend des sons similaires à ceux entendus lors du programme de lavage à mesure que la laveuse rince et déplace la charge. L'assouplissant sera ajouté si l'option Fabric Softener (assouplissant) est sélectionnée.

### **SPIN (essorage)**

La laveuse essore la charge à des vitesses augmentant graduellement pour une bonne extraction de l'eau, en fonction du programme et de la vitesse d'essorage sélectionnés.

### **COMPLETE (terminé)**

Une fois le programme terminé, ce témoin s'allume. Retirer la charge rapidement pour un résultat optimal.

### **LID LOCKED (couvercle verrouillé)**

Pour permettre une bonne détection de la charge et un bon essorage, le couvercle se verrouille et le témoin Lid Locked (couvercle verrouillé) s'allume. Ce témoin lumineux indique que le couvercle est verrouillé et qu'il ne peut être ouvert.

Si l'on doit ouvrir le couvercle, appuyer sur le bouton Start/Pause/Unlock Lid (mise en marche/pause/déverrouillage du couvercle). Le couvercle se déverrouille une fois que le mouvement de la laveuse a cessé. Il se peut que cela prenne plusieurs minutes si la laveuse essore la charge à grande vitesse. Appuyer de nouveau sur le bouton Start/Pause/Unlock Lid (mise en marche/pause/déverrouillage du couvercle) pendant 3 secondes pour reprendre le programme.

## Distributeurs

### A Distributeur d'assouplissant liquide

Si désiré, verser la mesure d'assouplissant liquide dans le distributeur d'assouplissant liquide. Celui-ci distribuera automatiquement le produit au bon moment.

- Utiliser uniquement de l'assouplissant liquide dans ce distributeur.

### B Distributeur de détergent haute efficacité "HE"

Verser le détergent HE liquide ou en poudre dans ce distributeur pour le programme de lavage principal. Retirer le compartiment lorsque l'on utilise du détergent en poudre.

**IMPORTANT :** S'assurer que le compartiment se trouve dans le tiroir lorsque l'on utilise du détergent liquide, et qu'il a été retiré lorsque l'on utilise du détergent en poudre. Ne pas dépasser la ligne de remplissage Max.



Utiliser uniquement un détergent haute efficacité (HE).

**REMARQUE :** Suivre les recommandations du fabricant pour déterminer la quantité de détergent à utiliser. Ne pas ajouter de sachet de lessive à dose unique, d'agent de blanchiment sans danger pour les couleurs ou des cristaux d'assouplissant dans les distributeurs. Ils ne seront pas distribués correctement.

### C Distributeur d'eau de Javel

Ce distributeur peut contenir jusqu'à  $\frac{3}{4}$  de tasse (180 ml) d'eau de Javel. L'agent de blanchiment sera automatiquement dilué et distribué au bon moment durant le programme de lavage. Ce distributeur ne peut pas diluer de l'agent de blanchiment en poudre.

**REMARQUE :** Remplir le distributeur uniquement avec de l'eau de Javel.

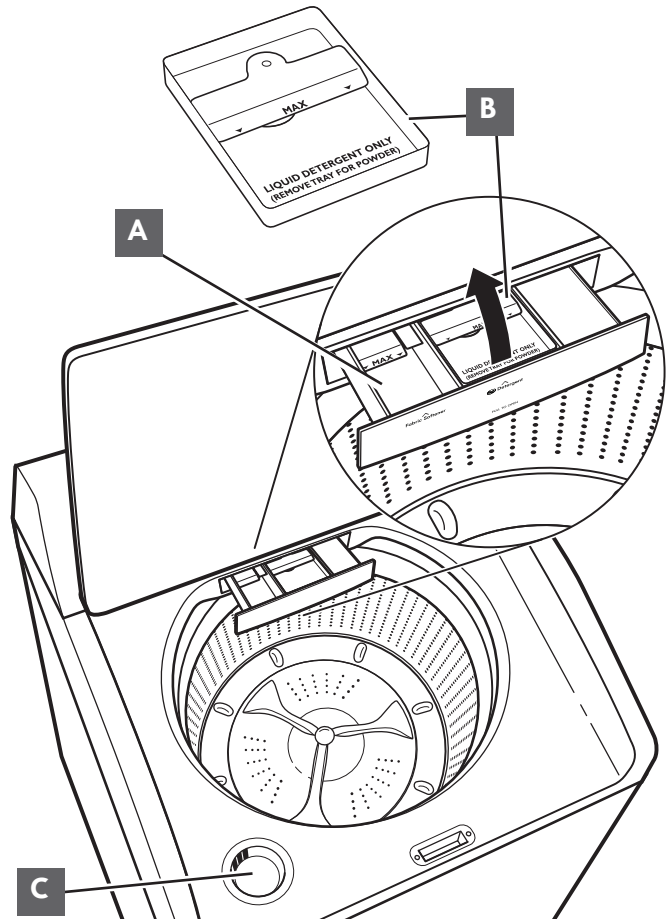



## GUIDE DES PROGRAMMES

Les réglages indiqués sont les réglages par défaut pour ce programme. Après avoir sélectionné un programme, les modificateurs par défaut ou les modificateurs précédemment réglés correspondant à ce programme s'allument. Pour un meilleur soin des tissus, choisir le programme qui convient le mieux à la charge à laver. Certains programmes et options ne sont pas disponibles sur certains modèles.

Articles à laver :	Programme :	Température de lavage :*	Niveau de saleté :	Vitesse d'essorage :	Options disponibles :	Détails du programme :
Charges de vêtements en coton, linge de maison et charges mixtes	Normal	<input type="radio"/> Cold <input checked="" type="radio"/> Warm <input type="radio"/> Hot	<input type="radio"/> Light <input checked="" type="radio"/> Normal <input type="radio"/> Ex Heavy	<input type="radio"/> No Spin <input type="radio"/> Med <input checked="" type="radio"/> High	Prewash Two Rinses Fabric Softener Steam Treat or Stain Boost	Utiliser ce programme pour nettoyer les articles en coton et les charges de tissus mixtes présentant un degré de saleté normal. Les réglages par défaut peuvent être ajustés au besoin.
Articles non repassables, articles en coton, de pressage permanent, linge de maison, tissus synthétiques	Casual (tout-aller)	<input type="radio"/> Cold <input checked="" type="radio"/> Warm <input type="radio"/> Hot	<input type="radio"/> Light <input checked="" type="radio"/> Normal <input type="radio"/> Ex Heavy	<input type="radio"/> No Spin <input checked="" type="radio"/> Med <input type="radio"/> High	Prewash Two Rinses Fabric Softener Steam Treat ou Stain Boost	Utiliser ce programme pour laver des charges de vêtements qui ne se repassent pas tels que chemises de sport, chemisiers, vêtements de travail tout-aller, articles à pressage permanent et mélanges de tissus. Ce programme utilise un lavage à l'eau tiède, une période de refroidissement et des vitesses d'essorage moyennes pour mieux lutter contre le froissement.
Articles en soie lavables en machine, tissus lavables à la main et laine	Delicates (délicats)	<input type="radio"/> Cold <input checked="" type="radio"/> Warm <input type="radio"/> Hot	<input checked="" type="radio"/> Light <input type="radio"/> Normal <input type="radio"/> Ex Heavy	<input type="radio"/> No Spin <input checked="" type="radio"/> Med <input type="radio"/> High	Prewash Two Rinses Fabric Softener Steam Treat ou Stain Boost	Utiliser ce programme pour laver les articles délicats lavables en machine. Ce programme utilise un culbutage intermittent dans de l'eau froide et un essorage à faible vitesse pour prendre soin des articles délicats lavables et éviter le rétrécissement. Placer les petits articles dans des sacs en filet avant le lavage.
Tissus peu sales	Express (lavage rapide)	<input type="radio"/> Cold <input checked="" type="radio"/> Warm <input type="radio"/> Hot	<input checked="" type="radio"/> Light <input type="radio"/> Normal <input type="radio"/> Ex Heavy	<input type="radio"/> No Spin <input type="radio"/> Med <input checked="" type="radio"/> High	Prewash Two Rinses Fabric Softener Steam Treat ou Stain Boost	Utiliser ce programme pour laver quelques articles légèrement sales dont on a besoin rapidement. Ce programme court combine un lavage et un essorage à haute vitesse pour un nettoyage optimal et un temps de séchage plus court.
Maillots de bain et articles nécessitant uniquement un rinçage	Rinse & Spin (rinçage et essorage)	S.O.	S.O.	<input type="radio"/> No Spin <input checked="" type="radio"/> Med <input type="radio"/> High	Two Rinses	Combine un rinçage et un essorage à haute vitesse pour les charges nécessitant un programme de rinçage supplémentaire ou pour achever un cycle de lavage après une coupure de courant. À utiliser également pour les charges nécessitant uniquement un rinçage. Si l'on souhaite utiliser uniquement un vidange et un essorage, sélectionner le programme Rinse & Spin (rinçage et essorage). Ensuite, appuyer pour désactiver l'option Two Rinses (deux rinçages). Utiliser Drain & Spin (vidange et essorage) pour extraire par essorage l'excédent d'eau présent dans la charge.

\*Les températures de lavage varient en fonction du réglage du cycle choisi. Tous les rinçages se font à l'eau froide.

### Options disponibles :

- Prewash (prélavage)
- Deep Fill (grand remplissage)
- Two Rinses (deux rinçages)
- Fabric Softener (assouplissant)
- Stain Treat ou Stain Boost (traitement avec vapeur ou activateur anti-taches)

## GUIDE DES PROGRAMMES

Les réglages indiqués sont les réglages par défaut pour ce programme. Après avoir sélectionné un programme, les modificateurs par défaut ou les modificateurs précédemment réglés correspondant à ce programme s'allument. Pour un meilleur soin des tissus, choisir le programme qui convient le mieux à la charge à laver. Certains programmes et options ne sont pas disponibles sur certains modèles.

Articles à laver :	Programme :	Température de lavage :*	Niveau de saleté :	Vitesse d'essorage :	Options disponibles :	Détails du programme :
Pas de vêtements dans la laveuse	Clean Washer (nettoyage de la laveuse)	S.O.	S.O.	S.O.	S.O.	Utiliser ce programme à l'issue de chaque série de 30 lavages pour que l'intérieur de la laveuse reste frais et propre. Ce programme utilise un niveau d'eau plus élevé. Avec ce programme, utiliser de l'eau de Javel pour nettoyer soigneusement l'intérieur de votre laveuse. Ce programme ne doit pas être interrompu. Voir "Entretien de la laveuse". <b>IMPORTANT :</b> Ne pas placer de vêtements ou autres articles dans la laveuse pendant le programme Clean Washer. Utiliser ce programme avec une cuve de lavage vide.
Tissus très sales	Soak (trempage)	<input type="radio"/> Cold <input checked="" type="radio"/> Warm <input type="radio"/> Hot	<input checked="" type="radio"/> Light <input type="radio"/> Normal <input type="radio"/> Ex Heavy	<input checked="" type="radio"/> No Spin <input type="radio"/> Med <input type="radio"/> High	Prewash Two Rinses Fabric Softener Steam Treat ou Stain Boost	Utiliser ce programme pour faire tremper les petites taches tenaces sur les tissus. La laveuse alterne périodes de culbutage et de trempage. Une fois la durée expirée, l'eau est évacuée mais la laveuse n'effectue pas d'essorage. Le programme est terminé.
Tissus blancs très sales	Whites (blancs)	<input type="radio"/> Cold <input type="radio"/> Warm <input checked="" type="radio"/> Hot	<input type="radio"/> Light <input type="radio"/> Normal <input checked="" type="radio"/> Ex Heavy	<input type="radio"/> No Spin <input type="radio"/> Med <input checked="" type="radio"/> High	Prewash Deep Fill Two Rinses Fabric Softener Steam Treat ou Stain Boost	Ce programme introduit l'agent de blanchiment liquide à la charge au moment approprié pour un blanchiment amélioré des tissus blancs sales.
Vêtements en coton de couleurs vives ou foncées, linge de maison, vêtements tout-aller et charges mixtes	Cold Clean (lavage à l'eau froide)	<input checked="" type="radio"/> Cold <input type="radio"/> Warm <input type="radio"/> Hot	<input type="radio"/> Light <input type="radio"/> Normal <input checked="" type="radio"/> Ex Heavy	<input type="radio"/> No Spin <input type="radio"/> Med <input checked="" type="radio"/> High	Prewash Deep Fill Two Rinses Fabric Softener Steam Treat ou Stain Boost	Un lavage à l'eau froide avec une action supplémentaire de lavage qui élimine les taches en douceur tout en prenant soin des tissus. On peut ajuster les réglages comme désiré, mais on doit seulement utiliser les réglages à l'eau froide.
Articles de grande taille comme les draps, les sacs de couchage, les petits duvets, les vestes, les petits tapis lavables	Bulky/ Bedding (articles volumineux/ de literie)	<input type="radio"/> Cold <input checked="" type="radio"/> Warm <input type="radio"/> Hot	<input type="radio"/> Light <input checked="" type="radio"/> Normal <input type="radio"/> Ex Heavy	<input type="radio"/> No Spin <input checked="" type="radio"/> Med <input type="radio"/> High	Prewash Deep Fill Two Rinses Fabric Softener Steam Treat ou Stain Boost	Utiliser ce programme pour laver de gros articles tels que des vestes et de petites couettes. La laveuse se remplit de suffisamment d'eau pour mouiller la charge avant que l'étape de lavage du programme ne commence. Elle utilise aussi un niveau d'eau plus élevé que les autres programmes.
Tissus résistants, articles grand-teint	Heavy Duty (service Intense)	<input type="radio"/> Cold <input type="radio"/> Warm <input checked="" type="radio"/> Hot	<input type="radio"/> Light <input type="radio"/> Normal <input checked="" type="radio"/> Ex Heavy	<input type="radio"/> No Spin <input type="radio"/> Med <input checked="" type="radio"/> High	Prewash Deep Fill Two Rinses Fabric Softener Steam Treat ou Stain Boost	Utiliser ce programme pour les articles en coton très sales ou en coton épais. Ce programme combine un lavage à vitesse rapide, une durée de lavage plus longue et un essorage à vitesse très élevée pour réduire la durée de séchage. Ajuster les réglages de température si nécessaire.

\*Les températures de lavage varient en fonction du réglage du cycle choisi. Tous les rinçages se font à l'eau froide.

## UTILISATION DE LA LAVEUSE

### ⚠ AVERTISSEMENT



#### Risque d'incendie

Ne jamais mettre des articles humectés d'essence ou d'autres fluides inflammables dans la laveuse.

Aucune laveuse ne peut complètement enlever l'huile.

Ne pas faire sécher des articles qui ont été salis par tout genre d'huile (y compris les huiles de cuisson).

Le non-respect de ces instructions peut causer un décès, une explosion ou un incendie.

### ⚠ AVERTISSEMENT



#### Risque de choc électrique

Brancher sur une prise à 3 alvéoles reliée à la terre.

Ne pas enlever la broche de liaison à la terre.

Ne pas utiliser un adaptateur.

Ne pas utiliser un câble de rallonge.

Le non-respect de ces instructions peut causer un décès, un incendie ou un choc électrique.

## 1. Trier et préparer le linge

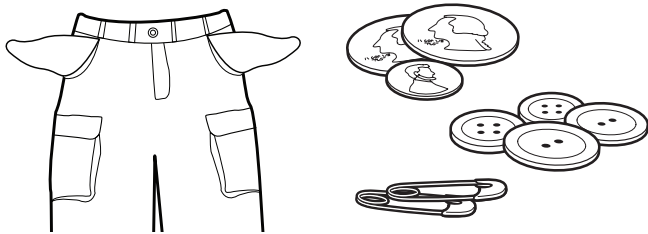

- Vider les poches. Des pièces de monnaie, boutons ou objets de petite taille sont susceptibles de glisser sous le plateau de lavage et de s'y coincer, ce qui peut entraîner des bruits inattendus.
- Trier les articles en fonction du programme et de la température d'eau recommandés, ainsi que de la solidité des teintures.
- Séparer les articles très sales des articles peu sales.
- Séparer les articles délicats des tissus résistants.
- Ne pas sécher les vêtements si les taches sont toujours présentes après le lavage, car la chaleur pourrait fixer les taches sur le tissu.
- Traiter les taches sans délai.
- Fermer les fermetures à glissière, attacher les crochets, cordons et ceintures en tissu. Ôter les garnitures et les ornements non lavables.
- Réparer les déchirures pour éviter que les articles ne s'endommagent encore davantage lors du lavage.

### Conseils utiles :

- Pour une meilleure performance, utiliser un détergent haute efficacité (HE) pour le lavage des articles volumineux.
- Lors du lavage d'articles imperméables ou résistants à l'eau, charger la laveuse de façon uniforme. Voir "Guide de programmes" pour des conseils et pour plus d'informations sur l'utilisation du programme Bulky/Bedding (articles volumineux/ de literie).
- Utiliser des sacs en filet pour aider à empêcher l'emmêlement lors du lavage d'articles délicats ou de petits articles.
- Retourner les tricotés pour éviter le boulochage. Séparer les articles qui forment la charpie de ceux qui la retiennent. Les articles synthétiques, tricotés et articles en velours retiennent la charpie provenant des serviettes, des tapis et des tissus chenille.

**REMARQUE :** Toujours lire et suivre les instructions des étiquettes de soin des tissus pour éviter d'endommager les vêtements.

## 2. Ajouter les produits de lessive, si désiré

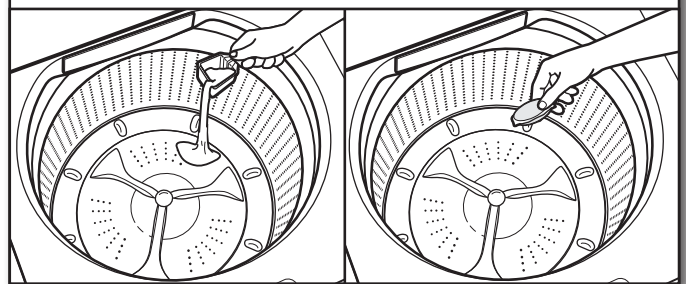

Si l'on utilise un sachet de lessive à dose unique, de l'agent de blanchiment sans danger pour les couleurs ou de l'assouplissant sous forme de cristaux, les ajouter au panier avant d'ajouter les vêtements.

**REMARQUE :** Ne pas ajouter les vêtements au panier de la laveuse avant d'ajouter des produits de lessive. Toujours suivre les instructions du fabricant.

### 3. Charger les vêtements dans la laveuse

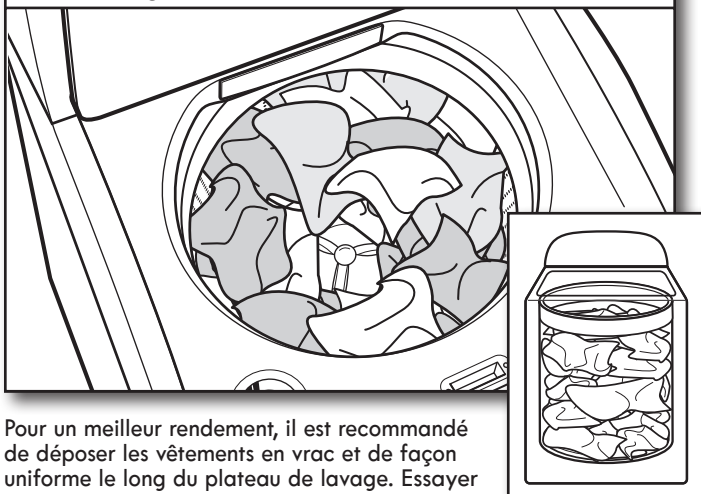

Pour un meilleur rendement, il est recommandé de déposer les vêtements en vrac et de façon uniforme le long du plateau de lavage. Essayer de mélanger différents types d'articles pour réduire l'emmêlement.

**IMPORTANT :** Les vêtements doivent pouvoir se déplacer librement pour un nettoyage optimal et pour réduire le froissement et l'emmêlement.

### Utilisation des distributeurs de produits de lessive

**REMARQUE :** Ne pas placer de sachets de lessive à dose unique, de l'agent de blanchiment sans danger pour les couleurs ou d'assouplissant sous forme de cristaux dans les distributeurs. Ces produits ne se dissolvent pas correctement.

### 4. Ajouter le détergent HE dans le distributeur

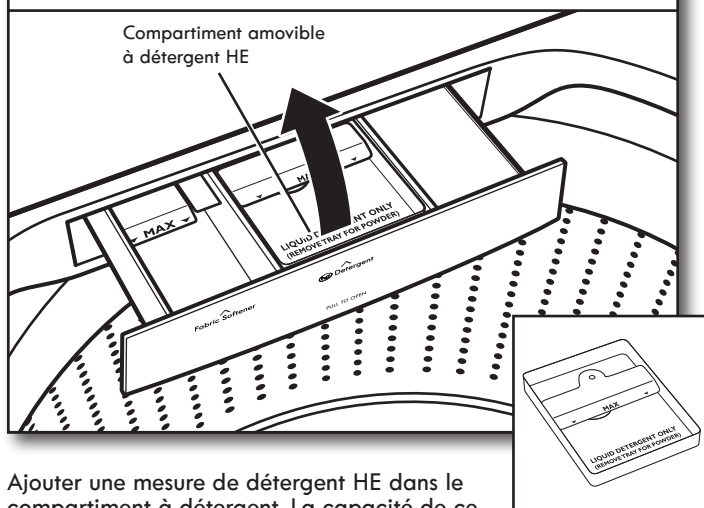

Ajouter une mesure de détergent HE dans le compartiment à détergent. La capacité de ce compartiment est de 3 oz (89 ml). Si l'on ajoute du détergent en poudre HE, retirer le compartiment intérieur. Ne pas faire remplir excessivement le compartiment – le fait d'ajouter trop de détergent peut entraîner sa distribution prématurée dans la laveuse.

**REMARQUE :** S'assurer que le compartiment se trouve dans le tiroir lorsque l'on utilise du détergent liquide, et qu'il a été retiré lorsque l'on utilise du détergent en poudre. Ne pas dépasser la ligne de remplissage Max.

**IMPORTANT :** Utiliser uniquement des détergents haute efficacité. L'emballage portera la mention "HE" ou "High Efficiency" (haute efficacité). Un lavage avec faible consommation d'eau produit un excès de mousse avec un détergent non HE. Il est probable que l'utilisation d'un détergent non HE prolongera la durée des programmes et réduira la performance de rinçage. Ceci peut

aussi entraîner des malfunctions de composants et, avec le temps, une accumulation de moisissure. Les détergents HE devraient produire peu de mousse et se dissoudre rapidement pour produire une quantité de mousse idéale pour une performance optimale. Ils devraient retenir les particules de saleté en suspension afin qu'elles ne se redéposent pas sur les vêtements propres. Les détergents identifiés HE ne comportent pas tous une formule identique et ne produisent pas tous la même quantité de mousse. Par exemple, les détergents HE naturels, organiques et faits maison peuvent produire une plus grande quantité de mousse. Si l'un de ces produits est utilisé et que le code d'erreur "FOE2" s'affiche à l'écran, l'utilisation d'un autre détergent HE est conseillée. Toujours suivre les instructions du fabricant pour déterminer la quantité de détergent à utiliser.

**CONSEIL UTILE :** Voir "Entretien de la laveuse" pour plus d'information sur la méthode recommandée pour le nettoyage des distributeurs de la laveuse.

### 5. Ajouter l'eau de Javel dans le distributeur



Ne pas remplir excessivement le distributeur, ne pas diluer ni utiliser plus d'une tasse (236 ml). Ne pas utiliser d'agent de blanchiment sans danger pour les couleurs ni de produit Oxi avec un programme utilisant de l'eau de Javel.

### 6. Ajouter de l'assouplissant liquide

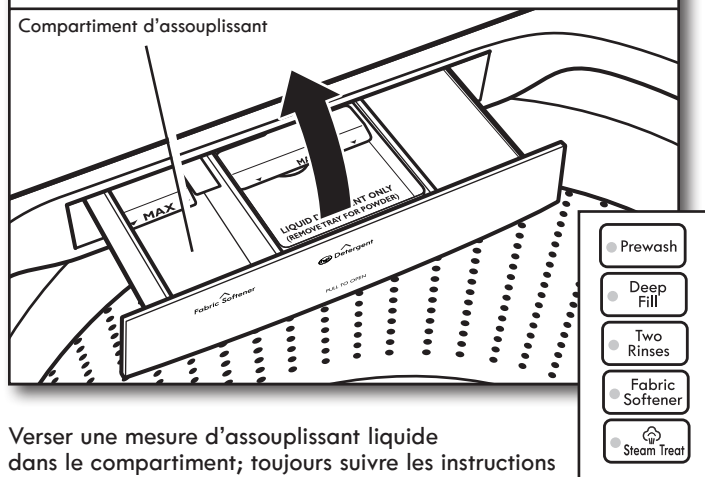

Verser une mesure d'assouplissant liquide dans le compartiment; toujours suivre les instructions du fabricant concernant la dose d'assouplissant utiliser en fonction de la taille de la charge. Fermer le tiroir du distributeur. L'assouplissant est ajouté lors du rinçage.

**IMPORTANT :** Ne pas remplir le distributeur excessivement ni diluer le produit. Si l'on remplit excessivement le distributeur, l'assouplissant sera distribué dans la laveuse immédiatement. Si l'on sélectionne l'option Two Rinses (deux rinçages), l'assouplissant sera distribué au cours du dernier rinçage.

Il est normal qu'il reste une petite quantité d'eau dans le distributeur une fois le programme terminé.

## 7. Appuyer sur le bouton Power (mise sous tension) pour mettre en marche la laveuse



S'assurer que le tiroir du distributeur est complètement fermé, puis appuyer sur le bouton Power (mise sous tension) pour mettre la laveuse en marche. D'autres moyens de mettre en marche la laveuse consistent à ouvrir le couvercle ou à tourner le bouton de sélection de programme.

## 8. Sélectionner le programme

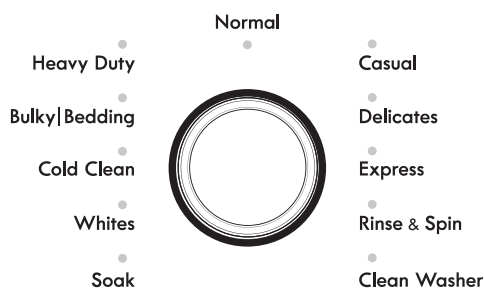

Tourner le bouton de programme pour choisir un programme de lavage.

## 9. Sélectionner les réglages de programme, si désiré

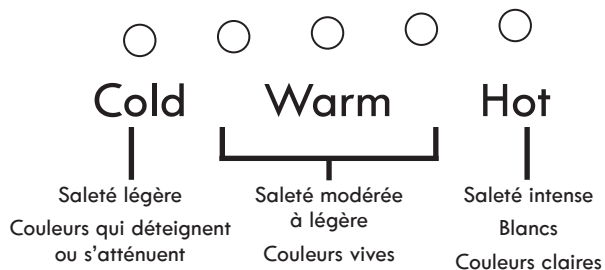
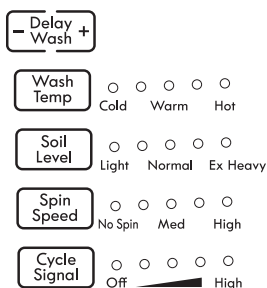

Après avoir sélectionné un programme, les réglages par défaut correspondant à ce programme s'allument. Appuyer sur les boutons de réglage du programme pour modifier la température de lavage, le niveau de saleté et la vitesse d'essorage, si désiré. Tous les réglages ne sont pas disponibles avec tous les programmes. Même pour les réglages de lavage à l'eau froide, de l'eau chaude peut être ajoutée à la laveuse afin de maintenir une température minimale.

**REMARQUE :** Toujours lire et suivre les instructions des étiquettes de soin des tissus pour éviter d'endommager les vêtements. En cas d'incertitude quant à la température à utiliser, se reporter au schéma ci-dessus ou sélectionner une température inférieure.

## 10. Sélectionner les options de programme



Illustration : Modèle à vapeur

Sélectionner les autres options de programme que l'on souhaite ajouter, si ce n'est pas déjà fait. Certains programmes ajoutent automatiquement certaines options telles que Two Rinses (deux rinçages). Elles peuvent être désactivées, si désiré.

**REMARQUE :** Toutes les options ne sont pas disponibles avec tous les programmes.

## 11. Appuyer sur le bouton Start/Pause/Unlock Lid (mise en marche/pause/déverrouillage du couvercle) pour démarrer le programme de lavage



Appuyer sur le bouton Start/Pause/Unlock Lid (mise en marche/pause/déverrouillage du couvercle) jusqu'à 3 secondes pour démarrer le programme de lavage. Lorsque le programme est terminé, le témoin lumineux Complete (terminé) s'allume et le signal de fin de programme retentit (si réglé). Retirer rapidement les vêtements une fois le programme terminé pour éviter la formation d'odeurs, réduire le froissement et empêcher les crochets métalliques, fermetures à glissière et boutons-pression de rouiller.

### Déverrouiller le couvercle pour ajouter les vêtements

Si l'on doit ouvrir le couvercle pour ajouter 1 ou 2 vêtements : Appuyer sur le bouton Start/Pause/Unlock Lid (mise en marche/pause/déverrouillage du couvercle); le couvercle se déverrouille une fois que le mouvement de la laveuse a cessé. Ceci peut prendre plusieurs minutes si la laveuse essorait la charge à grande vitesse. Fermer ensuite le couvercle et appuyer de nouveau sur le bouton Start/Pause/Unlock Lid (mise en marche/pause/déverrouillage du couvercle) pendant 3 secondes pour redémarrer le programme.

**IMPORTANT :** Si on laisse le couvercle ouvert pendant plus de 10 minutes, l'eau est vidangée et le code d'erreur F8E6 apparaît sur l'affichage.



# ENTRETIEN DE LA LAVEUSE

## TUYAUX D'ARRIVÉE D'EAU

Remplacer les tuyaux d'arrivée d'eau après 5 ans d'utilisation pour réduire le risque de défaillance. Inspecter périodiquement les tuyaux; les remplacer en cas de renflement, de déformation, de coupure et d'usure ou si une fuite se manifeste.

Lors du remplacement des tuyaux d'arrivée d'eau, noter la date de remplacement au marqueur indélébile sur l'étiquette.

**REMARQUE :** Cette laveuse ne comprend pas de tuyaux d'arrivée d'eau. Voir les Instructions d'installation pour plus de renseignements.

## ENTRETIEN DE LA LAVEUSE

### Recommandations pour une laveuse propre et pour un niveau de performance optimal

1. Toujours utiliser des détergents haute efficacité (HE) et suivre les recommandations du fabricant de détergent HE pour déterminer la quantité de détergent HE à utiliser. Ne jamais utiliser plus que la quantité recommandée de détergent, car ceci peut augmenter le taux d'accumulation de résidus de détergent et de souillures à l'intérieur de la laveuse, ce qui pourrait entraîner la formation d'odeurs indésirables.
2. Exécuter périodiquement des lavages avec de l'eau tiède ou chaude (et non pas exclusivement des lavages à l'eau froide), car l'eau tiède ou chaude permet de contrôler plus efficacement la vitesse à laquelle les saletés et les résidus de détergent s'accumulent.
3. Veiller à toujours laisser le couvercle de la laveuse ouvert entre deux utilisations pour qu'elle puisse sécher, et pour éviter l'accumulation de résidus générateurs d'odeurs.

### Nettoyage de la laveuse à chargement par le dessus

Lire complètement ces instructions avant d'entreprendre les opérations de nettoyage de routine recommandées ci-dessous. Le processus d'entretien de la laveuse doit être exécuté au moins une fois par mois ou à intervalles de 30 lavages (selon la période la plus courte des deux); ceci permettra de contrôler la vitesse à laquelle les résidus de détergent et les souillures s'accumulent dans la laveuse.

### Nettoyage de l'intérieur de la laveuse

Pour que l'intérieur de la laveuse reste libre de toute odeur, suivre les instructions d'utilisation indiquées ci-dessus et effectuer la procédure de nettoyage mensuelle recommandée suivante :

#### Programme Clean Washer (nettoyage de la laveuse)

Cette laveuse comporte un programme spécial qui utilise des volumes d'eau plus importants en conjonction avec de l'agent de blanchiment liquide au chlore pour nettoyer l'intérieur du laveuse.

#### Début de la procédure

##### Méthode avec agent de blanchiment au chlore :

- a. Ouvrir le couvercle de la laveuse et retirer tout vêtement ou article.
- b. Verser 1 tasse (236 ml) d'agent de blanchiment liquide au chlore dans le distributeur d'agent de blanchiment.

**REMARQUE :** L'emploi d'une quantité d'agent de blanchiment liquide au chlore supérieure à ce qui est recommandé ci-dessus pourrait endommager la laveuse avec le temps.

- c. Rabattre le couvercle de la laveuse.
- d. Ne pas ajouter de détergent ou autre composé chimique dans la laveuse lors de l'exécution de cette procédure.
- e. Sélectionner le programme Clean Washer (nettoyage de la laveuse).

## ENTRETIEN DE LA LAVEUSE (suite)

- f. Appuyer et maintenir enfoncé le bouton Start/Pause/Unlock Lid (mise en marche/pause/déverrouillage du couvercle) pour démarrer le programme. Le processus du programme de nettoyage de la laveuse est décrit ci-dessous.

**REMARQUE :** Pour de meilleurs résultats, ne pas interrompre le programme. Si l'on doit annuler le programme, appuyer sur le bouton Power (mise sous tension). (Pour les modèles dépourvus du bouton Power [mise sous tension], appuyer sur le bouton Start/Pause/Unlock Lid [mise en marche/pause/déverrouillage du couvercle] pendant trois secondes). Une fois le programme de nettoyage de la laveuse arrêté, effectuer un programme Rinse & Spin (rinçage et essorage) pour rincer le nettoyant de la laveuse.

### Description de l'utilisation du programme de nettoyage de la laveuse :

1. Ce programme remplit la laveuse à un niveau supérieur à celui des programmes de lavage ordinaires afin que le niveau de l'eau de rinçage soit supérieur à celui d'un programme de lavage ordinaire.
2. Ce programme comporte une agitation et un essorage pour améliorer l'élimination des souillures.

Une fois ce programme terminé, laisser le couvercle ouvert pour permettre une meilleure ventilation et pour que l'intérieur de la laveuse puisse sécher.

### Nettoyage des distributeurs

Après avoir utilisé la laveuse pendant longtemps, on peut parfois constater une accumulation de résidus dans les distributeurs de la laveuse. Pour éliminer les résidus des distributeurs, les essuyer avec un chiffon humide et les sécher avec une serviette. Ne pas tenter de retirer les distributeurs ou la garniture pour le nettoyage. Les distributeurs et la garniture ne peuvent pas être retirés. Cependant, si votre modèle comporte un tiroir distributeur, retirer le tiroir et le nettoyer avant ou après avoir effectué le programme de nettoyage de la laveuse. Si nécessaire, utiliser un nettoyant tout-usage.

### Nettoyage de l'extérieur de la laveuse

Utiliser une éponge ou un chiffon doux et humide pour essuyer les renversements éventuels. Utiliser uniquement des savons ou nettoyants doux pour nettoyer la surface externe de la laveuse.

**IMPORTANT :** Afin d'éviter d'endommager le revêtement de la laveuse, ne pas utiliser de produits abrasifs.

## NON-UTILISATION ET ENTRETIEN EN PÉRIODE DE VACANCES

Faire fonctionner la laveuse seulement lorsqu'on est présent. En cas de déménagement ou si l'on n'utilise pas la laveuse pendant un certain temps, suivre les étapes suivantes :

1. Débrancher la laveuse ou déconnecter la source de courant électrique.
2. Fermer l'alimentation en eau de la laveuse pour éviter toute inondation due à une surpression.



## NETTOYAGE DU TIROIR DU DISTRIBUTEUR

On trouvera peut-être des traces de produits de lessive dans le tiroir du distributeur. Pour éliminer ces traces, suivre la procédure de nettoyage recommandée suivante :

1. Tirer le tiroir jusqu'à ce que l'on sente une résistance.
2. Appuyer sur l'onglet et continuer à tirer.
3. Laver dans une eau tiède et savonneuse avec un détergent doux.
4. Rincer à l'eau tiède.
5. Sécher à l'air ou avec une serviette, puis le replacer dans son logement.

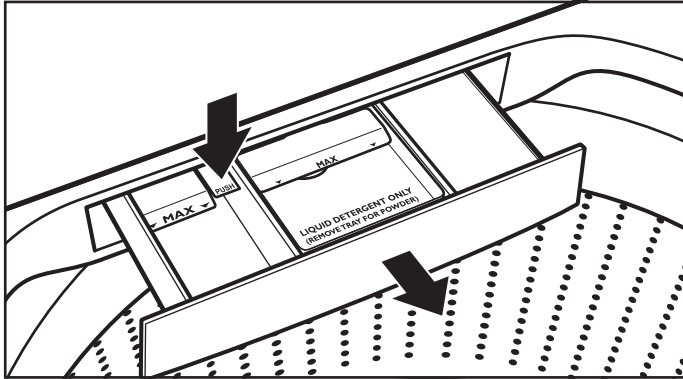

**IMPORTANT :** Le tiroir du distributeur et le compartiment ne sont pas lavables au lave-vaisselle.

## ENTRETIEN POUR ENTREPOSAGE HIVERNAL

**IMPORTANT :** Pour éviter tout dommage, installer et remiser la laveuse à l'abri du gel. L'eau qui peut rester dans les tuyaux risque d'abîmer la laveuse en temps de gel. Si la laveuse doit faire l'objet d'un déménagement ou d'entreposage au cours d'une période de gel, hivériser la laveuse.

### Hivérisation de la laveuse :

1. Fermer les deux robinets d'eau; déconnecter et vidanger les tuyaux d'arrivée d'eau.
2. Placer 1 pinte (1 l) d'antigel pour véhicule récréatif dans le panier et faire fonctionner la laveuse sur un programme Rinse & Spin (rinçage et essorage) pendant environ 30 secondes pour mélanger l'antigel et l'eau restante.
3. Débrancher la laveuse ou déconnecter la source de courant électrique.

## TRANSPORT DE LA LAVEUSE

1. Fermer les deux robinets d'eau. Débrancher et vidanger les tuyaux d'arrivée d'eau.
2. Si l'on déplace la laveuse pendant une période de gel, suivre les instructions de la section "Entretien pour entreposage hivernal" avant de la déplacer.
3. Déconnecter le tuyau de vidange du système de vidange.
4. Débrancher le cordon d'alimentation.
5. Placer les tuyaux d'arrivée d'eau dans le panier de la laveuse.
6. Faire passer le cordon d'alimentation et le tuyau de vidange par-dessus la console et les fixer avec du ruban de masquage.

## TRANSPORT DE LA LAVEUSE (suite)

7. Replacer l'emballage en polystyrène circulaire des matériaux d'expédition d'origine à l'intérieur de la laveuse. Si vous n'avez plus l'emballage circulaire, placer des couvertures lourdes ou des serviettes dans l'ouverture du panier. Fermer le couvercle et placer du ruban adhésif sur le couvercle et jusqu'à la partie inférieure avant de la laveuse. Laisser le couvercle fermé par l'adhésif jusqu'à ce que la laveuse soit installée à son nouvel emplacement. Déplacer la laveuse en position verticale.

## ⚠ AVERTISSEMENT



### Risque de choc électrique

- Brancher sur une prise à 3 alvéoles reliée à la terre.
- Ne pas enlever la broche de liaison à la terre.
- Ne pas utiliser un adaptateur.
- Ne pas utiliser un câble de rallonge.
- Le non-respect de ces instructions peut causer un décès, un incendie ou un choc électrique.

## RÉINSTALLATION/RÉUTILISATION DE LA LAVEUSE

**Pour réinstaller la laveuse après une non-utilisation, un entreposage pour un hiver, de déménagement ou une période de vacances :**

1. Consulter les Instructions d'installation pour choisir l'emplacement, régler l'aplomb de la laveuse et la raccorder.
2. Avant de réutiliser la laveuse, exécuter la procédure recommandée suivante :

### Remise en marche de la laveuse :

1. Vidanger les canalisations d'eau et les tuyaux. Reconnecter les tuyaux d'arrivée d'eau. Ouvrir les deux robinets d'eau.
2. Brancher la laveuse ou reconnecter la source de courant électrique.
3. Faire exécuter à la laveuse le programme Bulky/Bedding (articles volumineux/literie) pour nettoyer la laveuse et éliminer l'antigel, le cas échéant. Utiliser uniquement un détergent HE haute efficacité. Utiliser la moitié de la quantité recommandée par le fabricant pour une charge de taille moyenne.

## DÉPANNAGE

Essayer d'abord les solutions suggérées ici pour obtenir de l'aide  
et pour éviter une intervention de réparation.

Si les phénomènes suivants se produisent	Causes possibles	Solution
<b>Vibrations ou déséquilibre</b>		
Vibrations, balancement, effet de "marche" de la laveuse ou laveuse qui s'arrête avec tous les témoins allumés	Les pieds ne sont peut-être pas en contact avec le plancher et verrouillés.	Les pieds avant et arrière doivent être en contact ferme avec le plancher et la laveuse doit être d'aplomb pour fonctionner correctement. Les contre-écrous doivent être bien serrés contre le bas de la caisse.
	La laveuse n'est peut-être pas d'aplomb.	Vérifier que le plancher n'est pas incurvé ou qu'il ne s'affaisse pas. Si le plancher est irrégulier, un morceau de contreplaqué de 3/4" (19 mm) placé sous la laveuse permettra de réduire le bruit. Voir "Réglage de l'aplomb de la laveuse" dans les Instructions d'installation.
	La charge est peut-être déséquilibrée.	Charger les vêtements sans les tasser et de façon uniforme le long du plateau de lavage. Le fait d'ajouter des articles mouillés ou de rajouter de l'eau dans le panier pourrait déséquilibrer la laveuse.
		Éviter de laver un article seul. Compenser le poids d'un article seul tel un tapis ou une veste en jean par quelques articles supplémentaires pour équilibrer le tout. Si le cadran clignote, réagencer la charge, fermer le couvercle et maintenir enfoncée le bouton Start/Pause/Unlock Lid (mise en marche/pause/déverrouillage du couvercle).
		Utiliser le programme Bulky/Bedding (articles volumineux/literie) pour les articles sur dimensionnés et non absorbants tels que les couettes ou les vestes avec rembourrage en polyester. Certains articles ne conviennent pas au programme Bulky/Bedding (articles volumineux/literie). Voir "Guide des programmes".
	L'article ou la charge ne convient pas au programme sélectionné. Voir "Guide des programmes" et "Utilisation de la laveuse".	
<b>Bruits</b>		
Cliquetis ou bruits métalliques	Des objets sont coincés dans le système de vidange de la laveuse.	Vider les poches avant le nettoyage. Les articles mobiles tels des pièces de monnaie sont susceptibles de tomber entre le panier et la cuve; ils peuvent aussi obstruer la pompe. Un appel pour intervention de dépannage s'avéra peut-être nécessaire pour retirer ces objets.
		Il est normal d'entendre des articles métalliques faisant partie des vêtements comme les boutons-pression métalliques, boucles ou fermetures à glissière toucher le panier en acier inoxydable.
Gargouillement ou bourdonnement	La laveuse est peut-être en train d'évacuer de l'eau.	Il est normal d'entendre la pompe produire un bourdonnement continu accompagné de gargouillements ou de bruits de pompage périodiques lorsque les quantités d'eau restantes sont éliminées au cours des programmes d'essorage/de vidange.
Bourdonnement	Le processus de détection de la charge est peut-être en cours.	Il est possible que les essorages émettent un bruit de ronronnement après la mise en marche de la laveuse. Ceci est normal.
Frottement rythmique	Il se peut que le panier ralentisse.	Il se peut que le panier qui ralentit émette un bruit de frottement rythmique. Ceci est normal.
<b>Fuites d'eau</b>		
Vérifier ce qui suit pour que l'installation soit correcte :	La laveuse n'est pas d'aplomb.	Il est possible que de l'eau éclabousse en dehors du panier si la laveuse n'est pas d'aplomb.
	Les tuyaux de remplissage ne sont pas solidement fixés.	Serrer le raccord du tuyau de remplissage.
	Rondelles d'étanchéité des tuyaux de remplissage.	S'assurer que les quatre rondelles d'étanchéité plates des tuyaux de remplissage sont correctement installées.
	Raccord du tuyau de vidange.	Tirer le tuyau de vidange de la caisse de la laveuse et le fixer correctement au tuyau de rejet à l'égout ou l'évier de buanderie.
		Ne pas placer de ruban adhésif sur l'ouverture du système de vidange.
	Inspecter le circuit de plomberie du domicile pour vérifier qu'il n'y a pas de fuites ou que l'évier ou le tuyau de vidange n'est pas obstrué.	De l'eau pourrait refouler de l'évier ou du tuyau de rejet à l'égout obstrué. Inspecter tout le circuit de plomberie du domicile (éviers de buanderie, tuyau de vidange, conduites d'eau et robinets) pour vérifier qu'il n'y a aucune fuite.
La laveuse n'a pas été chargée comme recommandé.	Une charge déséquilibrée peut entraîner une déviation du panier; de l'eau pourrait alors éclabousser en dehors de la cuve. Voir "Utilisation de la laveuse" pour des instructions sur le chargement.	

# DÉPANNAGE

Essayer d'abord les solutions suggérées ici pour obtenir de l'aide et pour éviter une intervention de réparation.

Si les phénomènes suivants se produisent	Causes possibles	Solution
<b>La laveuse ne fonctionne pas comme prévu</b>		
Quantité d'eau insuffisante dans la laveuse	La charge n'est pas complètement submergée dans l'eau.	Ceci correspond à un fonctionnement normal pour une laveuse HE à faible consommation d'eau. La charge ne sera pas complètement submergée. La laveuse détecte la taille de la charge et ajoute la bonne quantité d'eau pour un nettoyage optimal. Voir "Quoi de neuf sous le couvercle"?
		<b>IMPORTANT</b> : Ne pas ajouter d'eau dans la laveuse. De l'eau supplémentaire éloignerait la charge du plateau de lavage en la soulevant, ce qui réduirait la performance de nettoyage.
La laveuse ne fonctionne pas ou ne se remplit pas; elle cesse de fonctionner	Vérifier que l'alimentation en eau est correcte.	Lancer le programme de Clean Washer (nettoyage de la laveuse) afin d'optimiser le niveau d'eau et la performance de lavage.
		Les deux tuyaux doivent être fixés et l'eau doit pénétrer dans la valve d'arrivée.
		Les deux robinets d'eau chaude et d'eau froide doivent être ouverts.
		Vérifier que les tamis des valves d'arrivée ne sont pas obstrués.
		Vérifier que les tuyaux d'arrivée d'eau ne sont pas déformés; ceci peut réduire le débit.

## AVERTISSEMENT



### Risque de choc électrique

Brancher sur une prise à 3 alvéoles reliée à la terre.

Ne pas enlever la broche de liaison à la terre.

Ne pas utiliser un adaptateur.

Ne pas utiliser un câble de rallonge.

Le non-respect de ces instructions peut causer un décès, un incendie ou un choc électrique.

Si les phénomènes suivants se produisent	Causes possibles	Solution
<b>La laveuse ne fonctionne pas comme prévu (suite)</b>		
La laveuse ne fonctionne pas ou ne se remplit pas; elle cesse de fonctionner (suite)	Vérifier que l'alimentation électrique à la laveuse est correcte.	Brancher le cordon d'alimentation dans une prise à 3 alvéoles reliée à la terre.
		Ne pas utiliser de câble de rallonge.
		Vérifier que la prise est alimentée.
Fonctionnement normal de la laveuse.		Remettre un disjoncteur qui serait ouvert en marche. Remplacer tout fusible grillé.
		<b>REMARQUE</b> : Si le problème persiste, appeler un électricien.
		Le couvercle doit être fermé pour que la laveuse puisse fonctionner.
La charge de la laveuse est peut-être trop tassée.		La laveuse fait des pauses durant certaines phases du programme. Ne pas interrompre le programme.
		On peut arrêter la laveuse pour réduire la production de mousse.
		Retirer plusieurs articles, et réagencer la charge de façon uniforme le long du plateau de lavage. Fermer le couvercle et appuyer sans relâcher sur le bouton Start/Pause/Unlock Lid (mise en marche/pause/déverrouillage du couvercle).
		Si l'on souhaite ajouter des vêtements une fois que la laveuse a démarré, n'en rajouter qu'un ou deux.
		Ne pas ajouter d'eau dans la laveuse.

## DÉPANNAGE

Essayer d'abord les solutions suggérées ici pour obtenir de l'aide  
et pour éviter une intervention de réparation.

Si les phénomènes suivants se produisent	Causes possibles	Solution
<b>La laveuse ne fonctionne pas comme prévu (suite)</b>		
La laveuse ne fonctionne pas ou ne se remplit pas; elle cesse de fonctionner (suite)	Détergent HE non utilisé ou utilisation excessive de détergent HE.	Utiliser uniquement un détergent HE. La mousse produite par des détergents ordinaires peut ralentir ou arrêter la laveuse. Toujours mesurer la quantité de détergent et suivre les instructions du détergent en fonction des modalités de nettoyage de la charge.
		Pour éliminer la mousse, annuler le programme. Sélectionner RINSE & SPIN (rinçage et essorage). Sélectionner un programme. Appuyer sans relâcher sur le bouton Start/Pause/Unlock Lid (mise en marche/pause/déverrouillage du couvercle). Ne pas ajouter de détergent.
La laveuse ne se vidange/n'essore pas; les charges restent mouillées	Des petits articles sont peut-être coincés dans la pompe ou entre le panier et la cuve, ce qui peut ralentir la vidange.	Vider les poches et utiliser des sacs en filet pour les petits articles.
	Utilisation des programmes comportant une vitesse d'essorage inférieure.	Les programmes avec vitesses d'essorage réduites éliminent moins d'eau que les programmes qui comportent des vitesses d'essorage supérieures. Utiliser la vitesse d'essorage appropriée/le programme recommandé pour le vêtement.
	La charge de la laveuse est peut-être tassée ou déséquilibrée.	Des charges trop tassées peuvent empêcher la laveuse d'essorer correctement : les charges ressortent donc plus mouillées qu'elles ne devraient l'être. Répartir uniformément la charge mouillée pour que l'essorage soit équilibré. Sélectionner DRAIN & SPIN (vidange et essorage) pour éliminer l'eau restée dans la laveuse. Voir "Utilisation de la laveuse" pour des recommandations sur la façon de charger la laveuse.
	Charge déséquilibrée.	Voir "Vibration ou déséquilibre" dans la section "Dépannage" pour plus d'informations.
	Inspecter le circuit de plomberie pour vérifier que le tuyau de vidange est correctement installé. Le tuyau de vidange se prolonge dans le tuyau rigide de rejet à l'égout au-delà de 4,5" (114 mm).	Vérifier que le tuyau de vidange est correctement installé. Utiliser la bride de retenue pour tuyau de vidange et la fixer solidement au tuyau de rejet à l'égout ou à la cuve. Ne pas placer de ruban adhésif sur l'ouverture du système de vidange. Abaisser le tuyau de vidange si l'extrémité se trouve à plus de 96" (2,4 m) au-dessus du plancher. Retirer toute obstruction du tuyau de vidange.
	Détergent HE non utilisé ou utilisation excessive de détergent HE.	Un excès de mousse causé par l'utilisation d'un détergent ordinaire ou d'un surplus de détergent peut ralentir ou arrêter la vidange ou l'essorage. Utiliser uniquement un détergent HE. Toujours mesurer les quantités et suivre les instructions figurant sur le détergent en fonction de la charge. Pour éliminer tout excès de mousse, sélectionner RINSE & SPIN (rinçage et essorage). Ne pas ajouter de détergent.
Endroits secs sur la charge après un programme	Un essorage à vitesse élevée extrait davantage d'humidité que les laveuses traditionnelles à chargement par le dessus.	Un essorage à vitesse élevée associé à une circulation d'air durant l'essorage final peut entraîner l'apparition de portions sèches sur le linge placé sur le haut de la charge au cours de l'essorage final. Ceci est normal.
Températures de lavage ou de rinçage incorrectes	Vérifier que l'alimentation en eau est correcte.	Vérifier que les tuyaux d'arrivée d'eau chaude et d'eau froide ne sont pas inversés.
		Les deux tuyaux doivent être fixés et l'eau doit pénétrer dans la valve d'arrivée.
		Vérifier que les tamis des valves d'arrivée ne sont pas obstrués.
	Éliminer toute déformation des tuyaux.	
Températures de lavage contrôlées pour économies d'énergie.	Les laveuses certifiées de ENERGY STAR® utilisent moins des températures de lavage et de rinçage inférieures à celles d'une laveuse traditionnelle à chargement par le dessus. Cela signifie également des températures de lavage à l'eau chaude et à l'eau tiède.	
Charge non rincée	Vérifier que l'alimentation en eau est correcte.	Vérifier que les tuyaux d'arrivée d'eau chaude et d'eau froide ne sont pas inversés.
		Les deux tuyaux doivent être fixés et l'eau doit pénétrer dans la valve d'arrivée.
		Les robinets d'eau chaude et d'eau froide doivent être ouverts tous les deux.
		Les tamis de la valve d'arrivée d'eau de la laveuse sont peut-être obstrués.
		Éliminer toute déformation du tuyau d'arrivée.

## DÉPANNAGE

Essayer d'abord les solutions suggérées ici pour obtenir de l'aide  
et pour éviter une intervention de réparation.

Si les phénomènes suivants se produisent	Causes possibles	Solution
<b>La laveuse ne fonctionne pas comme prévu (suite)</b>		
Charge non rincée (suite)	Détergent HE non utilisé ou utilisation excessive de détergent HE.	La mousse produite par un détergent ordinaire peut empêcher la laveuse de fonctionner correctement.
		Utiliser uniquement un détergent HE. Veiller à mesurer correctement.
		Toujours mesurer la quantité de détergent et suivre les instructions du détergent en fonction de la taille et du niveau de saleté de la charge.
	La charge de la laveuse est peut-être trop tassée.	La laveuse effectuera un rinçage moins performant si la charge est bien tassée.
		Charger les vêtements sans les tasser et de façon uniforme le long du plateau de lavage.
		Utiliser le programme conçu pour les tissus à laver.
Option Fabric Softener (assouplissant) non sélectionnée.	Si l'on utilise de l'assouplissant, s'assurer que l'option Fabric Softener (assouplissant) a été sélectionnée.	
Sable, poils d'animaux, charpie, etc. sur la charge après le nettoyage	Des résidus lourds de sable, de poils d'animaux, de charpie et de détergent ou d'agent de blanchiment peuvent nécessiter un rinçage supplémentaire.	Ajouter un Two Rinses (deux rinçages) au programme sélectionné.
La charge est emmêlée	La laveuse n'a pas été chargée comme recommandé.	Charger les vêtements sans les tasser et de façon uniforme le long du plateau de lavage.
		Réduire l'emmêlement en mêlant plusieurs types d'articles dans la charge. Utiliser le programme recommandé correspondant aux types de vêtements à laver.
	Action de lavage ou vitesse d'essorage trop rapide pour la charge.	Sélectionner un programme comportant un lavage plus lent et une vitesse d'essorage inférieure. Notons que les articles seront plus mouillés que si l'on utilise une vitesse d'essorage supérieure.
Ne nettoie ou ne détache pas	La charge de lavage n'est pas complètement submergée dans l'eau.	La laveuse détecte la taille de la charge et ajoute la quantité d'eau adéquate. Ceci est normal et nécessaire au mouvement des vêtements.
	Davantage d'eau a été ajoutée à la laveuse.	Ne pas ajouter d'eau dans la laveuse. De l'eau supplémentaire éloignerait le linge du plateau de lavage en le soulevant, ce qui réduirait la performance de nettoyage.
	La laveuse n'a pas été chargée comme recommandé.	Charger les vêtements sans les tasser et de façon uniforme le long du plateau de lavage.
		Si l'on souhaite ajouter des vêtements une fois que la laveuse a démarré, n'en rajouter qu'un ou deux.
	Ajout de détergent sur le dessus de la charge.	Ajouter le détergent, les produits Oxi et l'agent de blanchiment sans danger pour les couleurs au fond du panier avant de charger les articles.
	Détergent HE non utilisé ou utilisation excessive de détergent HE.	La mousse produite par un détergent ordinaire peut empêcher la laveuse de fonctionner correctement.
		Utiliser uniquement un détergent HE. Veiller à mesurer correctement.
		Toujours mesurer la quantité de détergent et suivre les instructions du détergent en fonction de la taille et du niveau de saleté de la charge.
Programme utilisé incorrect par rapport au type de tissu.	Utiliser une option de programme de niveau de saleté plus élevée et une température de lavage plus chaude pour améliorer le nettoyage.	
	Si l'on utilise le programme Express (sur certains modèles), ne laver que quelques articles.	
	Utiliser le programme Whites (blancs), Heavy Duty (service intense) ou Cold Clean (lavage à l'eau froide) pour un nettoyage puissant.	

## DÉPANNAGE

Essayer d'abord les solutions suggérées ici pour obtenir de l'aide  
et pour éviter une intervention de réparation.

Si les phénomènes suivants se produisent	Causes possibles	Solution
<b>La laveuse ne fonctionne pas comme prévu (suite)</b>		
Ne nettoie ou ne détache pas (suite)	Programme utilisé incorrect par rapport au type de tissu (suite).	Voir le "Guide des programmes" pour utiliser le programme qui correspond le mieux à la charge.
	Distributeurs non utilisés.	Utiliser les distributeurs pour éviter que l'agent de blanchiment au chlore ou l'assouplissant ne tachent les vêtements.
		Remplir les distributeurs avant de démarrer un programme.
		Éviter de les remplir excessivement. Ne pas verser de produits directement sur la charge.
Les couleurs similaires ne sont pas lavées ensemble.	Laver ensemble les couleurs semblables et les retirer rapidement une fois le programme terminé pour éviter tout transfert de teinture.	
Odeurs	L'entretien de la laveuse n'est pas effectué comme recommandé.	Faire fonctionner le programme Clean Washer (nettoyage de la laveuse) après chaque série de 30 lavages. Voir "Entretien de la laveuse" dans la section "Entretien de la laveuse".
		Vider la laveuse dès que le programme est terminé.
	Détergent HE non utilisé ou utilisation excessive de détergent HE.	Utiliser uniquement un détergent HE. Veiller à mesurer correctement.
		Toujours suivre les instructions du détergent. Voir la section "Entretien de la laveuse".
Dommages aux tissus	Des objets pointus se trouvaient dans les poches au moment du programme de lavage.	Vider les poches, fermer les fermetures à glissière, les boutons-pression et les agrafes avant le lavage pour éviter d'accrocher et de déchirer le linge.
	Les cordons et les ceintures se sont peut-être emmêlés.	Attacher tous les cordons et les ceintures avant de démarrer le nettoyage de la charge.
	Les articles étaient peut-être endommagés avant le lavage.	Raccommodez les déchirures et reprenez les fils cassés des coutures avant le lavage.
	Les tissus peuvent subir des dommages si l'on tasse le linge dans la laveuse.	Charger les vêtements sans les tasser et de façon uniforme le long du plateau de lavage.
		Les articles de charge devraient se bouger librement pendant le cycle de lavage pour éviter des dommages.
		Utiliser le programme conçu pour les tissus à laver. Si l'on souhaite ajouter des vêtements une fois que la laveuse a démarré, n'en rajouter qu'un ou deux.
	Les instructions de soin des vêtements n'ont peut-être pas été suivies.	Toujours lire et suivre les instructions d'entretien du fabricant indiquées sur l'étiquette du vêtement. Voir le "Guide des programmes" pour utiliser le programme qui correspond le mieux à la charge.
	Vous n'avez peut-être pas ajouté correctement l'eau de Javel.	Ne pas verser d'eau de Javel directement sur la charge. Essuyer tous les renversements d'agent de blanchiment.
		Un agent de blanchiment non dilué endommagera les tissus. Ne pas utiliser plus que la quantité recommandée par le fabricant.
		Ne pas placer d'articles sur le dessus du distributeur d'agent de blanchiment lorsqu'on charge et décharge la laveuse.
Fonctionnement incorrect du distributeur	Distributeurs obstrués ou produits de lessive distribués trop tôt.	Ne pas remplir excessivement le distributeur. Un remplissage excessif peut entraîner une distribution immédiate.
		Toujours sélectionner l'option Fabric Softener (assouplissant) pour garantir une bonne distribution.
		Remplir les distributeurs avant de démarrer un programme.
		Il est normal qu'il reste de petites quantités d'eau dans le distributeur une fois le programme terminé.
		Pour les domiciles présentant une basse pression d'eau, il est possible qu'il reste de la poudre dans le distributeur. Pour éviter cela, sélectionner une température de lavage plus chaude (si possible, en fonction de la charge.)



## DÉPANNAGE

Essayer d'abord les solutions suggérées ici pour obtenir de l'aide  
et pour éviter une intervention de réparation.

Si les phénomènes suivants se produisent	Causes possibles	Solution
<b>La laveuse ne fonctionne pas comme prévu (suite)</b>		
Fonctionnement incorrect du distributeur (suite)	Eau de Javel non utilisée dans le distributeur.	Utiliser seulement de l'eau de Javel dans le distributeur d'eau de Javel.
Le détergent en poudre ne se dissout pas complètement dans la charge	Utilisation excessive de détergent HE.	Suivre les recommandations du fabricant pour déterminer la quantité de détergent à utiliser.
	La température de l'eau est très froide.	Sélectionner une température de lavage plus chaude. Ajouter le détergent dans le panier avant d'ajouter le linge, plutôt que d'utiliser le distributeur de détergent.
Le sachet de lessive à dose unique ne se dissout pas	Sachet de lessive mal utilisé.	Veiller à placer le sachet de lessive dans le panier de la laveuse avant d'ajouter les vêtements. Suivre les instructions du fabricant pour éviter d'endommager les vêtements.
<b>Un code d'erreur apparaît sur l'afficheur</b>		
LF (remplissage trop long) ou F8E1 apparaît sur l'afficheur	La laveuse met trop de temps à se remplir. Le tuyau de vidange se prolonge dans le tuyau rigide de rejet à l'égout au-delà de 4,5" (114 mm).	Inspecter le circuit de plomberie pour vérifier que le tuyau de vidange est correctement installé. Utiliser la bride de retenue pour tuyau de vidange et la fixer solidement au tuyau de rejet à l'égout ou à la cuve. Ne pas placer de ruban adhésif sur l'ouverture du système de vidange. Voir les instructions d'installation.
	Appareil non connecté à la source d'eau, ou robinet d'arrêt fermé.	Vérifier l'alimentation en eau pour s'assurer que les tuyaux sont raccordés et/ou ouverts.
"_.."	Le bouton de sélection de programme n'est pas réglé sur un programme.	Ceci n'est pas une erreur. Le bouton de sélection n'est pas réglé sur un programme. Tourner le bouton de sélection jusqu'à ce qu'un programme s'illumine.
Code F## (code d'erreur de type F) apparaît sur l'afficheur	Code d'erreur du système.	Appuyer une fois sur le bouton Start/Pause/Unlock Lid (mise en marche/pause/déverrouillage du couvercle) pour effacer le code. Puis appuyer de nouveau sur le bouton Start/Pause/Unlock Lid (mise en marche/pause/déverrouillage du couvercle) pour redémarrer la laveuse. Si le code réapparaît, faire un appel de service.
F1E1 ACU (erreur du module de commande de l'appareil)	Erreur du module de commande interne.	Faire un appel de service.
F2E3 Non concordance entre l'interface utilisateur et le module de commande	Erreur d'initialisation du module de commande ou de l'interface utilisateur.	Faire un appel de service.
F3E1 Erreur de détection du niveau d'eau	Erreur du capteur de pression du module de commande.	Faire un appel de service.
F5E2 Le couvercle ne se verrouille pas ou défaillance du verrouillage du couvercle	Un des articles de la charge empêche peut-être le couvercle de se verrouiller.	Vérifier qu'aucun article ne se trouve sous le couvercle.
F5E3 Le couvercle ne se déverrouille pas	Des objets sur le couvercle de la laveuse empêchent celle-ci de se déverrouiller.	Retirer les objets tels qu'un panier de linge du dessus de la laveuse.
F6E2 ou F6E3 Erreur de communication : L'interface utilisateur ne communique pas	Erreur de synchronisation du module de commande ou de l'interface utilisateur.	Déconnecter la laveuse de la source d'électricité. Laisser la laveuse reposer pendant 5 minutes pour s'éteindre complètement. Mettre la laveuse sous tension et contrôler les codes d'erreur. Si le code d'erreur réapparaît, faire un appel de service.

## DÉPANNAGE

Essayer d'abord les solutions suggérées ici pour obtenir de l'aide  
et pour éviter une intervention de réparation.

Si les phénomènes suivants se produisent	Causes possibles	Solution
<b>Un code d'erreur apparaît sur l'afficheur (suite)</b>		
Le code F8E6 (danger lié à l'eau) apparaîtra sur l'afficheur	Le couvercle a été laissé ouvert pendant plus de 10 minutes et l'eau a été vidangée.	S'assurer que le couvercle est fermé avant de démarrer un programme et/ou pendant le prélavage (trempage).
		Inspecter le circuit de plomberie pour vérifier que le tuyau de vidange est correctement installé. Utiliser la bride de retenue pour tuyau de vidange et la fixer solidement au tuyau de rejet à l'égout ou à la cuve. Ne pas placer de ruban adhésif sur l'ouverture du système de vidange. Voir les Instructions d'installation.
"drn" "dr" (F9E1) (erreur du système de pompe de vidange – vidange longue) apparaît sur l'affichage	La laveuse met trop de temps à se vidanger. Le tuyau de vidange se prolonge dans le tuyau rigide de rejet à l'égout au-delà de 4,5" (114 mm).	Inspecter le circuit de plomberie pour vérifier que le tuyau de vidange est correctement installé. Utiliser la bride de retenue pour tuyau de vidange et la fixer solidement au tuyau de rejet à l'égout ou à la cuve. Ne pas placer de ruban adhésif sur l'ouverture du système de vidange.
		Abaisser le tuyau de vidange si l'extrémité se trouve à plus de 96" (2,4 m) au-dessus du plancher. Retirer toute obstruction du tuyau de vidange. Voir les Instructions d'installation.
"Ofb" déséquilibré	La charge est pas équilibrée ou distribuée de façon uniforme le long du panier.	Le programme est suspendu, signalée par le témoin de Start/Pause/Unlock Lid (mise en marche/pause/déverrouillage du couvercle) clignotant. Ouvrir le couvercle, redistribuer la charge et fermer le couvercle. Appuyer sans relâcher sur le bouton Start/Pause/Unlock Lid (mise en marche/pause/déverrouillage du couvercle) pour reprendre.

## NOTES

## NOTES

# CONTRATS DE PROTECTION

## Contrats principaux de protection

Nous vous félicitons d'avoir fait un achat judicieux. Votre nouvel appareil Kenmore® est conçu et fabriqué pour vous procurer des années de fonctionnement fiable. Mais comme pour tous les produits, il pourra à l'occasion nécessiter un entretien préventif ou une réparation. Le cas échéant, un Contrat principal de protection peut vous épargner de l'argent et des soucis.

Le Contrat principal de protection contribue aussi à prolonger la vie utile de votre nouvel appareil ménager. Le Contrat\* inclut :

- ✓ **Pièces et main-d'œuvre** pour non seulement réparer le problème, mais aussi s'assurer que l'appareil fonctionne dans des **conditions d'utilisation normales**. Notre couverture **va bien au-delà de la garantie du produit**. Aucune franchise, aucune anomalie de fonctionnement ne sont exclues de ce contrat – **protection réelle**.
- ✓ **Service d'expert** offert par des techniciens d'expérience et appréciés par des millions de familles chaque année.
- ✓ **Appels de service illimités et service national**, aussi souvent que vous en avez besoin et quand vous en avez besoin.
- ✓ **Garantie "Sans soucis"** – remplacement de votre produit couvert après trois défaillances séparées en douze mois et qu'une quatrième réparation est requise. Comprend la livraison et l'installation gratuites, au besoin, du produit de remplacement.
- ✓ **Remplacement du produit** si votre produit couvert ne peut être réparé.
- ✓ **Vérification annuelle d'entretien préventif** sur demande – sans frais supplémentaires.
- ✓ **Aide rapide par téléphone** – support téléphonique d'un agent d'entretien sur tous les produits pour aider à résoudre les problèmes. Considérez-nous comme un "manuel d'utilisateur parlant."

- ✓ **Protection contre les sautes de puissance** pour prévenir les dommages électriques attribuables aux fluctuations de courant.
- ✓ **Couverture pour la perte de nourriture de 300 \$** sur tout aliment altéré en raison d'une défaillance mécanique sur tout réfrigérateur ou congélateur couvert.
- ✓ **Services promis : 50 \$** si la première tentative de réparation de votre appareil couvert échoue et qu'il ne peut pas être utilisé pendant l'attente de la réparation suivante.
- ✓ **25 % de réduction** sur le prix courant de toute intervention de réparation non couverte et pièces de rechange.

Dès que vous achetez le Contrat, il suffit d'un appel téléphonique pour obtenir un rendez-vous de service. Vous pouvez appeler en tout temps jour et nuit.

Le Contrat principal de protection constitue un investissement sans risque. Si vous annulez pour une quelconque raison pendant la période de garantie du produit, nous vous rembourserons intégralement ou nous vous verserons un remboursement au prorata après l'expiration de la période de garantie. Achetez votre Contrat principal de protection aujourd'hui même!

**Certaines limitations et exclusions s'appliquent. Pour des prix et renseignements supplémentaires aux États-Unis, composer le 1-800-827-6655.**

**\*Le contrat de couverture au Canada varie pour certains articles. Pour des informations détaillées, appeler Sears Canada au 1-800-361-6665.**

## Service d'installation Sears

Pour une installation professionnelle par Sears d'appareils ménagers et d'articles tels que les ouvre-portes de garage, chauffe-eau et autres gros appareils ménagers, aux E.-U., composer le **1-844-553-6667** ou au Canada, composer le **1-800-469-4663**.

05/2016

## GARANTIE DES APPAREILS MÉNAGERS KENMORE

### GARANTIE LIMITÉE KENMORE

PENDANT UN AN à compter de la date d'achat, cet appareil est garanti contre tout défaut de matériau ou de fabrication en cas d'installation, d'utilisation et d'entretien conformément aux instructions fournies.

**SUR PREUVE DE VENTE**, un appareil défectueux sera réparé ou remplacé gratuitement à la discrétion du vendeur.

Pour connaître les détails sur la couverture de la garantie afin d'obtenir un dépannage gratuit ou un remplacement, visiter la page Web suivante : [www.kenmore.com/warranty](http://www.kenmore.com/warranty)

Si cet appareil ménager est utilisé à d'autres fins que pour un usage privé et domestique, la présente garantie ne s'applique que pendant 90 JOURS à partir de la date d'achat aux États-Unis, et est nulle au Canada.

### La présente garantie couvre **UNIQUEMENT** les vices de matériaux et de fabrication et **NE prendra PAS en charge** :

1. Les pièces courantes pouvant s'user suite à une utilisation normale, notamment les filtres, courroies, sacs et les ampoules d'éclairage à culot à vis.
2. L'intervention d'un technicien de réparation pour nettoyer ou entretenir cet appareil, ou pour montrer à l'utilisateur comment installer, utiliser et entretenir correctement cet appareil.
3. Les interventions de dépannage pour rectifier l'installation de l'appareil non réalisée par des agents d'entretien autorisés de Sears, ou pour intervenir sur des problèmes concernant les fusibles du domicile, les disjoncteurs, et les systèmes de plomberie ou d'alimentation de gaz résultant de l'installation.
4. L'endommagement ou l'état défectueux de cet appareil imputable à l'installation non réalisée par des agents d'entretien autorisés de Sears, y compris une installation non conforme aux codes d'électricité, de gaz et de plomberie.
5. L'endommagement ou l'état défectueux de cet appareil, notamment une décoloration ou l'apparition de rouille sur la surface, dans le cas où l'utilisation ou l'entretien ne sont pas conformes à toutes les instructions fournies.
6. L'endommagement ou l'état défectueux de cet appareil, notamment une décoloration ou l'apparition de rouille sur la surface, résultant d'un accident, d'un usage impropre ou abusif ou d'une utilisation autre que celle à laquelle il est destiné.

7. L'endommagement ou l'état défectueux de cet appareil, notamment une décoloration ou l'apparition de rouille sur la surface, causé par l'utilisation de détergents, nettoyeurs, produits chimiques ou ustensiles autres que ceux recommandés dans toutes les instructions fournies avec le produit.
8. L'endommagement ou l'état défectueux de pièces ou systèmes résultant d'une modification non autorisée faite à cet appareil.
9. L'intervention sur l'appareil si la plaque signalétique indiquant le numéro de modèle et de série est manquante, a subi une modification, ou s'il est difficile de déterminer si l'appareil porte le logo de certification approprié.

### CLAUDE D'EXONÉRATION DE RESPONSABILITÉ AU TITRE DES GARANTIES IMPLICITES; LIMITATION DES RECOURS

Le seul et exclusif recours du client dans le cadre de la présente garantie limitée consiste en la réparation ou le remplacement prévus ci-dessus. Les garanties implicites, y compris les garanties applicables de qualité marchande ou d'aptitude à un usage particulier, sont limitées à un an ou à la plus courte période autorisée par la loi. Le vendeur n'assume aucune responsabilité pour les dommages fortuits ou indirects. Certains États ou certaines provinces ne permettent pas l'exclusion ou la limitation des dommages fortuits ou indirects, ou la limitation de la durée des garanties implicites de qualité marchande ou d'aptitude à un usage particulier, de sorte que cette exclusion ou limitation peut ne pas être applicable dans votre cas.

Cette garantie s'applique seulement lorsque cet appareil ménager est utilisé aux États-Unis ou le Canada\*.

Cette garantie vous confère des droits juridiques spécifiques et vous pouvez également jouir d'autres droits qui peuvent varier d'un État à l'autre.

\* Le service de réparation à domicile n'est pas disponible dans toutes les régions du Canada; cette garantie ne couvrira pas non plus les frais de déplacement et de transport de l'utilisateur ou du dépanneur si ce produit se trouve dans une région éloignée (tel que défini par Sears Canada Inc.) où aucun dépanneur autorisé n'est disponible.

**Sears Brands Management Corporation  
Hoffman Estates, IL 60179**

**Sears Canada, Inc.  
Toronto, Ontario, Canada M5B 2C3**

10/2015

# Kenmore®

For Sears Home Services in-home repair  
of all Kenmore major appliances.

For the replacement parts, accessories and  
Use & Care Guides that you need to do-it-yourself.

For professional installation of major home appliances  
and items like air conditioners and water heaters.

**1-844-553-6667**

[www.kenmore.com](http://www.kenmore.com)

**In Canada 1-800-469-4663**

[www.sears.ca](http://www.sears.ca)

---

Call anytime for the location of your nearest  
**Sears Parts & Repair Service Center**

**1-800-488-1222** (U.S.A.)

**1-800-469-4663** (Canada)

---

To purchase a protection agreement on a serviceable product:

**1-800-827-6655** (U.S.A.)

**1-800-361-6665** (Canada)

---

Para pedir servicio de reparación  
a domicilio, y ordenar piezas:

**1-888-SU-HOGAR®**

(1-888-784-6427)

[www.kenmore.com](http://www.kenmore.com)

Au Canada pour service en français:

**1-800-LE-FOYER<sup>MC</sup>**

(1-800-533-6937)

[www.sears.ca](http://www.sears.ca)

