

# Haier

Installation and User Manual

Instructions d'installation et  
Guide de l'utilisateur

Instrucciones de instalación y  
Manual del usuario

**HRF15N3**

## French-Door Bottom Mount Refrigerator

Réfrigérateur avec porte à double battant  
et congélateur en bas

Refrigerador de dos puertas con congelador en la  
parte inferior





# TABLE OF CONTENTS

<b>REFRIGERATOR SAFETY</b> .....	<b>2</b>
Proper Disposal of Your Old Refrigerator .....	3
<b>PARTS AND FEATURES</b> .....	<b>3</b>
<b>INSTALLATION REQUIREMENTS</b> .....	<b>4</b>
Location Requirements .....	4
Electrical Requirements .....	4
<b>INSTALLATION INSTRUCTIONS</b> .....	<b>4</b>
Step 1 - Unpack Refrigerator .....	4
Step 2 - Make Electrical Connection .....	5
Step 3 - Leveling and Door Adjustment (If Needed) .....	5
<b>REFRIGERATOR USE</b> .....	<b>6</b>
Opening and Closing Doors .....	6
Using the Controls .....	6
Features .....	8
<b>REFRIGERATOR CARE</b> .....	<b>9</b>
Cleaning .....	9
Lights .....	10
Vacation and Moving .....	10
<b>TROUBLESHOOTING</b> .....	<b>10</b>
Operation .....	11
Temperature and Moisture .....	11
<b>LIMITED WARRANTY</b> .....	<b>12</b>
<b>RECORD KEEPING</b> .....	<b>13</b>

# REFRIGERATOR SAFETY

## Your safety and the safety of others are very important.

We have provided many important safety messages in this manual and on your appliance. Always read and obey all safety messages.



This is the safety alert symbol.

This symbol alerts you to potential hazards that can kill or hurt you and others. All safety messages will follow the safety alert symbol and either the word "DANGER," "WARNING" or "CAUTION."

These words mean:

### **DANGER**

An imminently hazardous situation. You could be killed or seriously injured if you don't immediately follow instructions.

### **WARNING**

A potentially hazardous situation which, if not avoided, could result in death or serious bodily injury.

### **CAUTION**

A potentially hazardous situation which, if not avoided, may result in moderate or minor injury.

All safety messages will tell you what the potential hazard is, tell you how to reduce the chance of injury, and tell you what can happen if the instructions are not followed.

## IMPORTANT SAFETY INSTRUCTIONS

**WARNING:** To reduce the risk of fire, electrical shock, injury to persons, or damage when using the refrigerator, follow basic precautions, including the following:

- Plug the power cord into a grounded 3 prong outlet.
- Do not remove ground prong.
- Do not use an adapter.
- Do not use an extension cord.
- Disconnect power before servicing.
- Replace all parts and panels before operating.
- Remove doors from your old refrigerator.
- Use nonflammable cleaner.
- Keep flammable materials and vapors, such as gasoline, away from refrigerator.
- Use two or more people to move and install refrigerator.
- Disconnect power before installing ice maker (on ice maker kit ready models only).
- Use a sturdy glass when dispensing ice (on some models).
- Do not hit the refrigerator glass doors (on some models).
- If your refrigerator is not being used, remove the doors. This will reduce the possibility of danger to children.

## READ AND SAVE THESE INSTRUCTIONS

State of California Proposition 65 Warnings:

**WARNING:** This product contains one or more chemicals known to the State of California to cause cancer.

**WARNING:** This product contains one or more chemicals known to the State of California to cause birth defects or other reproductive harm.

# PROPER DISPOSAL OF YOUR OLD REFRIGERATOR

## ⚠️ WARNING

### Suffocation Hazard

Remove doors from your old refrigerator.  
Failure to do so can result in death or brain damage.

**IMPORTANT:** Child entrapment and suffocation are not problems of the past. Junked or abandoned refrigerators are still dangerous - even if they will sit for "just a few days." If you are getting rid of your old refrigerator, please follow these instructions to help prevent accidents.

### Before You Throw Away Your Old Refrigerator or Freezer:

- Take off the doors.
- Leave the shelves in place so that children may not easily climb inside.

## PARTS AND FEATURES

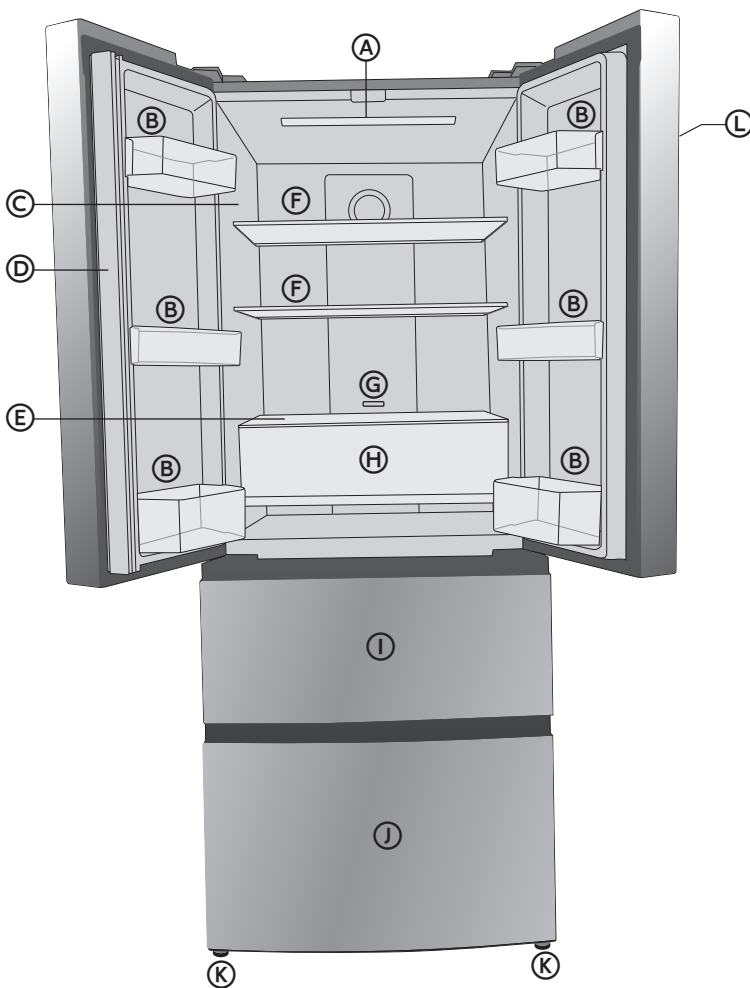

- Ⓐ LED Lights
- Ⓑ Door Bin
- Ⓒ Model and Serial # Plate
- Ⓓ Vertically-Hinged Bar
- Ⓔ Cool Zone Glass Cover
- Ⓕ Glass Shelf
- Ⓖ Cool Zone Control
- Ⓗ Cool Zone Drawer
- Ⓘ Upper Freezer Storage Drawer
- ⓵ Lower Freezer Storage Drawer
- ⓷ Leveling Legs
- ⓸ Control Panel

# INSTALLATION REQUIREMENTS

## LOCATION REQUIREMENTS

### ⚠ WARNING



#### Explosion Hazard

Keep flammable materials and vapors, such as gasoline, away from appliance.

Failure to do so can result in death, explosion or fire.

**IMPORTANT:** This refrigerator is designed for indoor, household use only.

To ensure proper ventilation for your refrigerator, allow for 1" (2.54 cm) of space on each side, 2" (5.08 cm) of space behind the refrigerator, and open at the top.

**NOTE:** This refrigerator is intended for use in a location where the temperature ranges from a minimum of 55°F (13°C) to a maximum of 110°F (43°C). The preferred room temperature range for optimum performance, which reduces electricity usage and provides superior cooling, is between 60°F (15°C) and 90°F (32°C). It is recommended that you do not install the refrigerator near a heat source, such as an oven or radiator.

## ELECTRICAL REQUIREMENTS

### ⚠ WARNING



#### Electrical Shock Hazard

Plug into a grounded 3 prong outlet.

Do not remove the ground prong from the power cord plug.

Do not use an adapter.

Do not use an extension cord.

Failure to do so can result in death, fire or electrical shock.

Before you move your refrigerator into its final location, it is important to make sure you have the proper electrical connection.

#### Recommended Grounding Method

A 115 volt, 60 Hz, AC only 15- or 20-amp fused, grounded electrical supply is required. It is recommended that a separate circuit serving only your refrigerator be provided. Use an outlet that cannot be turned off by a switch. Do not use an extension cord.

**NOTE:** Before performing any type of installation or cleaning, disconnect the refrigerator from the electrical source. When you are finished, reconnect the refrigerator to the electrical source and reset the temperature controls to the desired setting.

# INSTALLATION INSTRUCTIONS

## STEP 1 - UNPACK REFRIGERATOR

### ⚠ WARNING

#### Excessive Weight Hazard

Use two or more people to move and install refrigerator.

Failure to do so can result in back or other injury.

### ⚠ WARNING



#### Broken Glass Hazard

Do not hit refrigerator glass doors.

Protect glass surface and edges during installation or removal of doors.

Failure to do so can result in serious eye injury or minor cuts.

## REMOVE PACKAGING

- Remove tape and glue residue from surfaces before turning on the refrigerator. Rub a small amount of liquid dish soap over the adhesive with your fingers. Wipe with warm water and dry.

**NOTE:** Do not use sharp instruments, rubbing alcohol, flammable fluids, or abrasive cleaners to remove tape or glue. These products can damage the surface of your refrigerator. For more information, see "Refrigerator Safety."

- Dispose of/recycle all packaging materials.

### When Moving Your Refrigerator:

Your refrigerator is heavy. When moving the refrigerator for cleaning or service, be sure to cover the floor with cardboard or hardboard to avoid floor damage. Always pull the refrigerator straight out when moving it. Do not wiggle or "walk" the refrigerator when trying to move it, as floor damage could occur.

## CLEAN BEFORE USING

After you remove all of the packaging materials, clean the inside of the refrigerator before using it. See the cleaning instructions in "Refrigerator Care."

### Important information to know about glass shelves, covers and door panels (on some models):

- Do not clean glass shelves or covers with warm water when they are cold. Shelves and covers may break if exposed to sudden temperature changes or impact, such as bumping. Glass shelves and covers are heavy. Use special care when removing them to avoid impact from dropping.
- Do not hit the glass door panels with pots, pans, furniture, toys or other objects. Scratching, hitting, jarring or stressing the glass may weaken its structure, causing an increased likelihood of breakage at a later date.
- For your protection, tempered glass is designed to shatter into many small, pebble-size pieces. This is normal.

## STEP 2 - MAKE ELECTRICAL CONNECTION

### ⚠ WARNING



#### Electrical Shock Hazard

- Plug into a grounded 3 prong outlet.
- Do not remove the ground prong from the power cord plug.
- Do not use an adapter.
- Do not use an extension cord.
- Failure to do so can result in death, fire or electrical shock.

- Plug into a grounded 3 prong outlet.

**NOTE:** This refrigerator begins operating as soon as it is connected to the power supply.

## STEP 3 - LEVELING AND DOOR ADJUSTMENT (IF NEEDED)

The refrigerator must be level to maintain optimal performance and appearance.

### STEP 3 - LEVELING

- Move the refrigerator to its final location.
- Turn the leg on the bottom, front of the cabinet to raise or lower that side of the refrigerator until the refrigerator is level side-to-side.
- Turn both front legs, by the same amount, to slightly raise the front of the refrigerator. This will make it easier for the doors to close.

**NOTE:** Having someone push against the top of the refrigerator takes some weight off the leveling screws. This makes it easier to turn the screws.

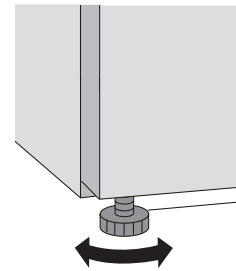

### ALIGNING DOORS

If the edges of the refrigerator doors do not align with each other, you can make adjustments:

#### Adjust the Leveling Legs:

- Turn the leveling leg to raise or lower that side of the refrigerator.
  - Clockwise - to raise
  - Counterclockwise - to lower

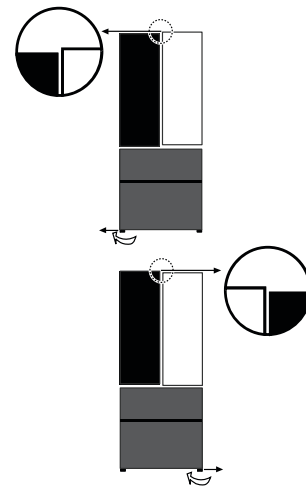

**Using Spacers (provided):**

- Open the door. With the door open, lift the door upward.
- By hand or using pliers, clip the spacer (provided) onto the center hinge pin.

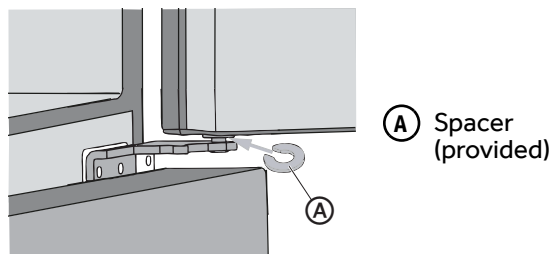

## REFRIGERATOR USE

### OPENING AND CLOSING DOORS

There are two refrigerator compartment doors. The doors can be opened and closed either separately or together.

- There is a vertically-hinged bar on the left-hand refrigerator door.
- When closing the left-hand refrigerator door, the hinged bar folds behind the right-hand door, joining the two refrigerator doors.

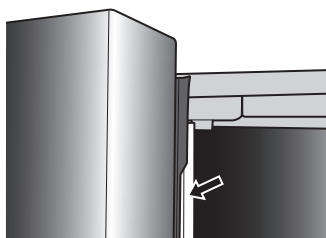

**NOTE:** Before closing the left-hand door, make sure the vertically-hinged bar is folded inward. If the bar is pulled outward it may become damaged when you try to close the door.

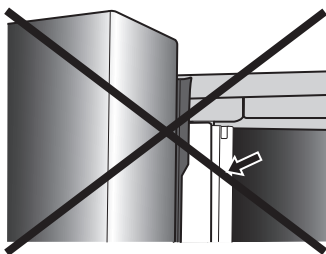

### USING THE CONTROLS

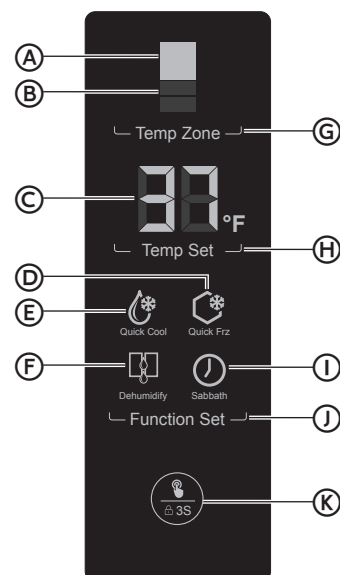

- |  |                              |
|--|------------------------------|
| (A) Refrigerator Compartment Indicator | (F) Dehumidify Indicator     |
| (B) Freezer Compartment Indicator      | (G) Temp Zone Button         |
| (C) Temperature Indicator              | (H) Temp Set Button          |
| (D) Quick Freeze Indicator             | (I) Sabbath Indicator        |
| (E) Quick Cool Indicator               | (J) Function Set Button      |
|  | (K) Confirm Selection Button |

- When the refrigerator is powered on for the first time, the indicator for the refrigerator compartment lights up and the temperature is displayed. The control lock is active. See Control Panel Lock later in this section to unlock the controls.

### TOUCH PADS

The controls are touch pads, which respond when lightly touched.

### CONTROL PANEL DISPLAY

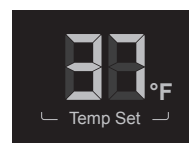



When no buttons or doors are operated for 30 seconds, all the LEDs on display panel turn off.

When a button is pressed or a door opened, the LEDs on display panel illuminate.

## CONTROL PANEL LOCK

The control panel is automatically locked after 30 seconds. To change any settings the control panel must be unlocked.

### To unlock the control panel:

- Press and Hold the Confirm Selection button for 3 seconds.

**NOTE:** The light around the Confirm Selection button will illuminate to indicate that the control panel is locked.



### To lock the control panel:

- Press and Hold the Confirm Selection button for 3 seconds.



## DOOR ALARM

When the refrigerator door is open for more than 2 minutes, the Door Open alarm will sound. The alarm can be silenced by closing the door. If the door is left open for longer than 7 minutes, the light inside the refrigerator will automatically switch off.

## TEMPERATURE CONTROLS

The temperature range for the refrigerator compartment is 34°F to 42°F (1°C to 6°C). The temperature range for the freezer compartment is -6°F to 4°F (-21°C to -16°C).

The refrigerator compartment is preset to the recommended temperature of 37°F (5°C) and the freezer compartment is preset to the recommended temperature of 0°F (-18°C). When the refrigerator is first plugged in, the display will show the recommended temperature settings.

### IMPORTANT:

- The recommended setting should be correct for normal household refrigerator use.
- When the refrigerator is first turned on, it may take up to 12 hours to cool to the preset temperatures. Wait 24 hours for your refrigerator to cool completely before adding food. If you add food before the refrigerator has cooled completely, your food may spoil.
- If the temperature is too warm or too cold in the refrigerator or freezer, first check the air vents to be sure they are not blocked before adjusting the controls.

### ADJUSTING CONTROLS

Except when starting the refrigerator, do not adjust either control more than one setting at a time. Wait 24 hours between adjustments for the temperature to stabilize.

#### To adjust the refrigerator temperature:

- If locked, unlock the control panel by pressing and holding the Confirm Selection button for 3 seconds.

- Press TEMP ZONE until the Refrigerator Compartment Indicator lights up.

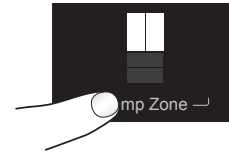

The current temperature setting is displayed.

- Press TEMP SET to adjust the temperature.

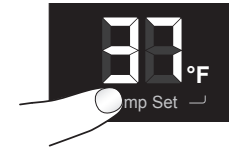

The temperature increases by one degree with each press of Temp Set.

- Press Confirm Selection button.

If you do not press the Confirm Selection button after 5 seconds the control will return to the previous set temperature.

#### To adjust the freezer temperature:

- If locked, unlock the control panel by pressing and holding the Confirm Selection button for 3 seconds.
- Press Temp Zone until the Freezer Compartment Indicator lights up.

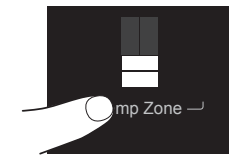

The current temperature setting is displayed.

- Press TEMP SET to adjust the temperature.

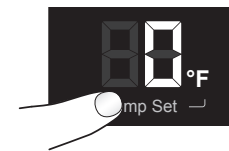

The temperature increases by one degree with each press of Temp Set.

- Press Confirm Selection button.

If you do not press the Confirm Selection button after 5 seconds the control will return to the previous set temperature.

## QUICK COOL

The Quick Cool function accelerates the cooling of fresh food and protects the foods already stored from undesirable warming.

- If locked, unlock the control panel by pressing and holding the Confirm Selection button for 3 seconds.
- Press FUNCTION SET until the Quick Cool Indicator starts to blink.

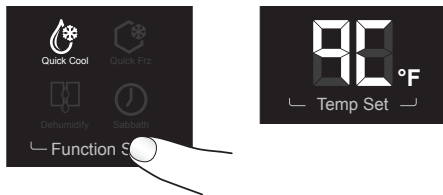

3. Press Confirm Selection button.
4. The temperature display will read qC to indicate Quick Cool is activated.
5. Repeat steps 1-3 to deselect Quick Cool.

**NOTE:** Quick Cool will automatically turn off after 3 hours.

### QUICK FRZ (QUICK FREEZE)

The Quick Freeze function accelerates the freezing of fresh food and protects the foods already stored from undesirable warming. If you need to freeze a large amount of food, it is recommended you set the Quick Freeze function a few hours in advance.

1. If locked, unlock the control panel by pressing and holding the Confirm Selection button for 3 seconds.
2. Press FUNCTION SET until the Quick Freeze Indicator starts to blink.

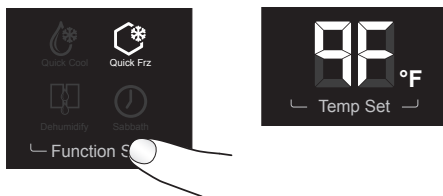

3. Press Confirm Selection button.
4. The temperature display will read qF to indicate Quick Freeze is activated.
5. Repeat steps 1-3 to deselect Quick Freeze.

**NOTE:** Quick Freeze will automatically turn off after 24 hours.

### DEHUMIDIFY

If moisture appears on the vertically-hinged bar on the left-hand refrigerator door, select the Dehumidify function.

1. If locked, unlock the control panel by pressing and holding the Confirm Selection button for 3 seconds.
2. Press FUNCTION SET until the Dehumidify Indicator starts to blink.

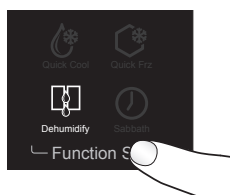

3. Press Confirm Selection button.
4. Repeat steps 1-3 to deselect Dehumidify.

### SABBATH

The Sabbath function is designed for those whose religious observances require turning off the lights. All interior lights and alarms will be disabled.

1. If locked, unlock the control panel by pressing and holding the Confirm Selection button for 3 seconds.

2. Press FUNCTION SET until the Sabbath Indicator starts to blink.

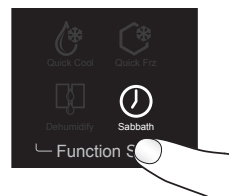

3. Press Confirm Selection button.
4. To deselect the Sabbath function, press and hold the Confirm Selection button for 5 seconds.

### COOL ZONE DRAWER

The refrigerator compartment is equipped with a Cool Zone drawer which allows you to store food at the proper temperature, to ensure its optimal nutritional value.

- Slide the control to the desired setting.

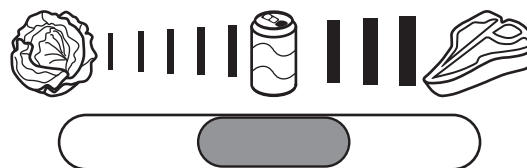

Setting	Description
	<b>Fruits and Vegetables</b> Suitable to store fruits and vegetables
	<b>Soft Drinks</b> Rapid cooling and storage of beverages
	<b>Meats</b> Suitable to store meat

### FEATURES

**Important information to know about glass shelves and covers:**  
Do not clean glass shelves or covers with warm water when they are cold. Shelves and covers may break if exposed to sudden temperature changes or impact, such as bumping. Tempered glass is designed to shatter into many small, pebble-size pieces. This is normal. Glass shelves and covers are heavy. Use both hands when removing them to avoid dropping.

### ADJUSTABLE SHELVES

The height of the shelves can be adjusted to fit your storage needs.

1. To remove a shelf, lift up on both the front and back edge to disengage the shelf hooks from the shelf supports along the refrigerator wall and pull it out.

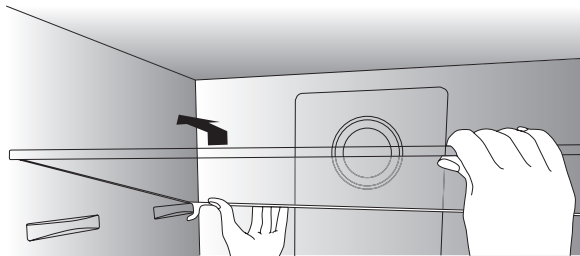

2. To reinstall a shelf, rest the shelf on both the front and rear supports. Push the shelf toward the rear of the refrigerator until the back of the shelf hooks around the rear shelf supports.

## REMOVABLE DOOR BINS

The door bins can be removed for cleaning:

1. Place hands on both sides of the bin and lift upward.
2. Pull the door bin out.

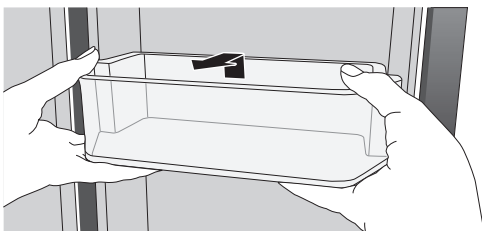

## REMOVABLE FREEZER STORAGE DRAWER

**IMPORTANT:** Do not overload the drawers. Max. load of each drawer is 77 lbs (35 kg).

- Remove the freezer draw by extending the drawer fully, and then lift up on the drawer and pull out to remove.

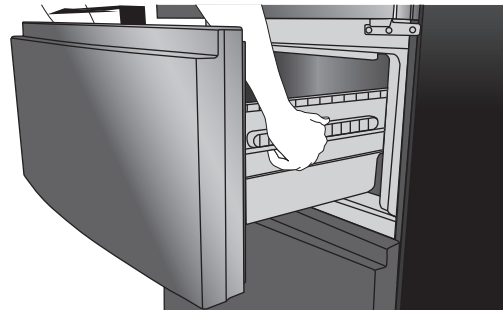

## REFRIGERATOR CARE

### CLEANING

Both the refrigerator and freezer sections defrost automatically. However, clean both sections about once a month to avoid buildup of odors. Wipe up spills immediately.

Because air circulates between both sections, any odors formed in one section will transfer to the other. You must thoroughly clean both sections to eliminate odors. To avoid odor transfer and drying out of food, wrap or cover foods tightly.

### IMPORTANT:

- Do not use harsh chemicals, ammonia, chlorine bleach, concentrated detergent, solvents, abrasives or metal scouring pads to clean your product inside or out. They can damage and/or discolor the refrigerator finish.
- Do not use warm water to clean glass shelves while they are still cold. Glass may break when exposed to sudden temperature changes or impact.

### ⚠ WARNING



#### Explosion Hazard

Use nonflammable cleaner.

Failure to do so can result in death, explosion or fire.

### ⚠ WARNING



#### Electrical Shock Hazard

Unplug your appliance or disconnect power before cleaning.

Failure to do so can result in death, electric shock or personal injury.

1. Unplug refrigerator or disconnect power.
2. Clean the interior. Hand wash, rinse, and dry removable parts and interior surfaces thoroughly. Use a clean sponge or soft cloth and a mild detergent in warm water.

## ⚠ WARNING



### Broken Glass Hazard

Do not hit refrigerator glass doors.

Protect glass surface and edges during installation or removal of doors.

Failure to do so can result in serious eye injury or minor cuts.

3. Clean the exterior surfaces.

#### For painted metal, glass and stainless steel finishes:

- Wash surfaces using a clean, soft cloth or sponge, and a solution of mild detergent and warm water.
- Rinse surfaces with clean, warm water, and then dry immediately with a soft cloth to avoid water spots.

#### NOTE:

- If cleaning a model with glass door panels, do not hit the glass with pots, pans, furniture, toys, or other objects. Scratching, hitting, jarring or stressing the glass may weaken its structure, causing an increased likelihood of breakage at a later date.
- Paper towels scratch and may dull a painted finish. To avoid possible damage, use only soft, clean cloths to polish and wipe the door.
- When cleaning stainless steel, always wipe in the direction of the grain to avoid cross-grain scratching.

4. Plug in refrigerator or reconnect power.

## LIGHTS

The interior lights of the refrigerator turn off when the doors are open for longer than 7 minutes.

**IMPORTANT:** Your refrigerator is equipped with LED lighting. These lights are designed to last for the life of your refrigerator. However, if the lights stop operating, please contact a qualified technician for replacement.

## VACATION AND MOVING

### VACATION

#### If You Choose to Leave the Refrigerator On While You're Away:

- Use up any perishables and freeze other items.

#### If You Choose to Turn Off the Refrigerator Before You Leave:

1. Remove all food from the refrigerator and freezer.
2. Unplug refrigerator or disconnect power.
3. Clean refrigerator. Rinse and dry thoroughly.
4. Tape rubber or wood blocks to the top of the lid or door(s) to allow air to circulate inside. This stops odor and mold from building up.

### MOVING

## ⚠ WARNING

### Excessive Weight Hazard

Use two or more people to move and install refrigerator.

Failure to do so can result in back or other injury.

When you are moving your refrigerator to a new home, follow these steps to prepare it for the move.

1. Remove all food from the refrigerator and pack all frozen food in dry ice.
2. Unplug refrigerator.
3. Clean refrigerator. Rinse, and dry thoroughly.
4. Take out all removable parts, wrap them well, and tape them together so they don't shift and rattle during the move.
5. Raise the leveling legs so they don't scrape the floor. See "Leveling."
6. Tape the doors closed and tape the power cord to the back of the refrigerator. When you get to your new home, see "ReInstalling/Using Refrigerator Again" to prepare the refrigerator for use.

# TROUBLESHOOTING

First try the solutions suggested here to possibly avoid the cost of a service call.

## OPERATION

PROBLEM	POSSIBLE CAUSE(S)	SOLUTION
<b>Refrigerator does not run</b>	Refrigerator is unplugged.	Plug into a grounded 3 prong outlet.
	The circuit breaker is tripped/turned off or the fuse is blown.	Reset / Turn on circuit breaker or replace fuse.
	Refrigerator is in defrost mode.	Wait approximately 40 minutes for defrost cycle to end, and the cooling system to restart.
<b>Refrigerator compressor runs frequently or for long periods of time.</b> <b>NOTE:</b> This refrigerator is designed to run for longer periods of time at a lower energy usage.	Refrigerator is first plugged in.	This is normal. Allow 24 hours for the refrigerator to cool down.
	Warm food or large amounts of food added.	This is normal.
	Door is blocked open.	Rearrange or remove items that are keeping the door from closing completely.
	Hot weather or frequent openings	This is normal. Limit door openings
	Temperature control set to coldest setting.	Adjust temperature to a warmer setting.
<b>Refrigerator has an odor</b>	Food is not sealed or packaged properly.	Reseal packaging. Place an opened box of baking soda in the refrigerator, replace every 3 months.
	Interior needs to be cleaned.	Clean the interior. See "Cleaning."
	Food stored too long.	Dispose of spoiled food.
<b>Light does not come on</b>	Refrigerator is unplugged.	Plug into a grounded 3 prong outlet.
	LED light is burned out.	Contact a qualified technician to replace the burned out LED.
<b>Doors do not close properly</b>	Refrigerator is not level.	Level the refrigerator. See "Leveling."
	Door is blocked open.	Rearrange or remove items that are keeping the door from closing completely.
<b>Vibration or rattling</b>	Refrigerator is not resting firmly on floor.	Level the refrigerator. See "Leveling."
<b>It sounds like water is flowing from the refrigerator.</b>	Refrigerant flowing in the lines will make this sound when the compressor starts and stops.	This sound is normal.
	The refrigerator has an automatic defrosting system. The defrosted water will make this sound.	This sound is normal.
<b>Humming or buzzing sounds</b>	The compressor and fans for cold air circulation can make this sound.	This sound is normal. This sound is normal. If the refrigerator is not level, the sound will be louder.
<b>Cracking or clicking sounds</b>	The interior parts will make this sound as they contract and expand in response to temperature changes.	This sound is normal.

# TEMPERATURE AND MOISTURE

PROBLEM	POSSIBLE CAUSE(S)	SOLUTION
<b>Refrigerator or freezer is too warm.</b>	Temperature control is not set cold enough.	Adjust the compartment to a colder setting; allow 24 hours for the temperature to adjust.
	Door opened frequently or left ajar.	Limit door openings. Check for items keeping the door from closing completely.
	Warm food added recently.	Allow time for food and refrigerator to cool.
	Not enough space between the back of the refrigerator and the wall for the air to circulate properly.	Allow 2" (5 cm) space between the back of the refrigerator and the wall.
	Items against rear interior wall are blocking airflow.	Store items only inside the trim of the glass shelves; don't place items against sides of the compartments or directly in front of any vents.
<b>Refrigerator or freezer is too cold.</b>	Temperature control is set too cold.	Adjust temperature to the next less cold setting. Allow 24 hours for temperature to stabilize.
<b>Moisture on exterior/ interior of refrigerator</b>	High humidity	This is normal during times of high humidity. Dry surface and adjust temperature to slightly colder setting.
	Door opened frequently or left ajar.	Limit door openings. Check for items keeping the door from closing completely.
	Open container of liquid in refrigerator	Cover or seal container.
<b>Frost or ice crystals on frozen food</b>	Door opened frequently or left ajar.	Limit door openings. Check for items keeping the door from closing completely.
	Items blocking freezer air vents are preventing proper air flow.	Move items away from rear interior wall.
<b>Food freezing in refrigerator</b>	Items placed too close to the air vents.	Move items away from back and top of the refrigerator.
	Temperature control set too cold.	Adjust the temperature to a less cold setting.

FOR MORE HELP, VISIT [HAIERAMERICA.COM](http://HAIERAMERICA.COM) OR CALL THE CONSUMER HELP LINE AT 1-877-337-3639.

## LIMITED WARRANTY

### IN-HOME SERVICE

#### FULL ONE YEAR WARRANTY

For 12 months from the date of original retail purchase, Haier will repair or replace any part free of charge including labor that fails due to a defect in materials or workmanship.

Haier may replace or repair at their sole discretion any part or subsystem including the entire product.

Product must be accessible, without encumbrance and installed properly to receive warranty repair service.

#### LIMITED WARRANTY

After one year from the original retail purchase date, Haier will provide a part at no cost, as indicated below, to replace said part as a result of a defect in materials or workmanship. Haier is solely responsible for the cost of the part. All other costs such as labor, trip charge, etc are the responsibility of the owner.

#### Second through Fifth Year

For 60 months from the date of original retail purchase. The components of the sealed system (e.g. hermetic compressor, condenser and evaporator) from manufacturing defects. Any damage to such components caused by mechanical abuse or improper shipping and handling will not be covered.

**NOTE:** This warranty commences on the date the item was purchased, and the original purchase receipt must be presented to the authorized service representative before warranty repairs are rendered.

**Exceptions:** Commercial Use Warranty

**90 days labor from date of original purchase**

**90 days parts from date of original purchase**

**No other warranty applies.**

#### FOR WARRANTY SERVICE

All service must be performed by a Haier authorized service center. For the name and telephone number of the nearest authorized service center, please call 1-877-337-3639.

Before calling please have available the following information:

Model number and serial number of your appliance. The name and address of the dealer you purchased the unit from and the date of purchase.

A clear description of the problem.

A proof of purchase (sales receipt).

**This warranty covers home appliance services within the contiguous United States and Canada and where available in Alaska, Hawaii and Puerto Rico.**

**What is not covered by this warranty:**

Replacement or repair of household fuses, circuit breakers, wiring or plumbing.

A product whose original serial number has been removed or altered.

Any service charges not specifically identified as normal such as normal service area or hours.

Replacement of light bulbs.

Damage incurred in shipping.

Damage caused by improper installation or maintenance.

Damage from misuse, abuse accident, fire, flood, or acts of nature.

Damage from service other than an authorized Haier dealer or service center.

Damage from incorrect electrical current, voltage or supply.

Damage resulting from any product modification, alteration or adjustment not authorized by Haier.

Adjustment of consumer operated controls as identified in the owner's manual.

Hoses, knobs, lint trays and all attachments, accessories and disposable parts.

Labor, service transportation, and shipping charges for the removal and replacement of defective parts beyond the initial 12-month period.

Damage from other than normal household use.

Any transportation and shipping charges.

**THIS LIMITED WARRANTY IS GIVEN IN LIEU OF ALL OTHER WARRANTIES, EXPRESSED OR, INCLUDING THE WARRANTIES OF MERCHANTABILITY AND FITNESS FOR A PARTICULAR PURPOSE**

The remedy provided in this warranty is exclusive and is granted in lieu of all other remedies.

This warranty does not cover incidental or consequential damages, so the above limitations may not apply to you. Some states do not allow limitations on how long an implied warranty lasts, so the above limitations may not apply to you.

This warranty gives you specific legal rights, and you may have other rights, which vary from state to state.

Haier America  
Wayne, NJ 07470

## RECORD KEEPING

Thank you for purchasing this Haier product. This user manual will help you get the best performance from your new refrigerator.

For future reference, record the model number, serial number, and the date of purchase. The model/serial number plate is located on the inside wall of the refrigerator.

Staple your proof of purchase to this manual to aid in obtaining warranty service if needed.

\_\_\_\_\_

Model number

\_\_\_\_\_

Serial number

\_\_\_\_\_

Date of purchase

# TABLE DES MATIÈRES

<b>SÉCURITÉ DU RÉFRIGÉRATEUR</b> .....	<b>15</b>
Mise au rebut de votre ancien réfrigérateur .....	15
<b>PIÈCES ET CARACTÉRISTIQUES</b> .....	<b>16</b>
<b>EXIGENCES D'INSTALLATION</b> .....	<b>16</b>
Exigences d'emplacement .....	16
Spécifications électriques .....	17
<b>INSTRUCTIONS D'INSTALLATION</b> .....	<b>17</b>
Étape 1 - Déballage du réfrigérateur .....	17
Étape 2 - Raccordement électrique .....	18
Étape 3 - Nivellement et ajustement des portes (si nécessaire) .....	18
<b>UTILISATION DU RÉFRIGÉRATEUR</b> .....	<b>19</b>
Ouverture et fermeture des portes .....	19
Utilisation des commandes .....	19
Caractéristiques .....	22
<b>ENTRETIEN DU RÉFRIGÉRATEUR</b> .....	<b>22</b>
Nettoyage .....	22
Éclairage .....	23
Vacances ou le déménagement .....	23
<b>DÉPANNAGE</b> .....	<b>24</b>
Funcionamiento .....	24
Température et humidité .....	25
<b>GARANTIE LIMITÉE</b> .....	<b>26</b>
<b>DOCUMENTS À CONSERVER</b> .....	<b>27</b>



# SÉCURITÉ DU RÉFRIGÉRATEUR

## Votre sécurité et celle des autres est très importante.

Nous donnons de nombreux messages de sécurité importants dans ce manuel et sur votre appareil ménager. Assurez-vous de toujours lire tous les messages de sécurité et de vous y conformer.



Voici le symbole d'alerte de sécurité.

Ce symbole d'alerte de sécurité vous signale les dangers potentiels de décès et de blessures graves à vous et à d'autres. Tous les messages de sécurité suivront le symbole d'alerte de sécurité et le mot "DANGER," "AVERTISSEMENT" ou "ATTENTION."

Ces mots signifient :

**⚠ DANGER**

Une situation de danger imminent. Vous courez le risque d'un décès ou de blessures graves si vous ne suivez pas immédiatement les instructions.

**⚠ AVERTISSEMENT**

Une situation potentiellement dangereuse qui, si vous ne l'évitez pas, peut provoquer la mort ou des blessures graves.

**⚠ ATTENTION**

Une situation potentiellement dangereuse qui, si vous ne l'évitez pas, peut entraîner des blessures légères à modérées.

Tous les messages de sécurité vous diront quel est le danger potentiel et vous disent comment réduire le risque de blessure et ce qui peut se produire en cas de non-respect des instructions.

## IMPORTANTES INSTRUCTIONS DE SÉCURITÉ

**AVERTISSEMENT :** Afin de réduire le risque d'incendie, de choc électrique, de blessures corporelles ou de dommage lors de l'utilisation du réfrigérateur, il convient d'observer certaines précautions fondamentales, notamment :

- Brancher le cordon d'alimentation dans une prise à 3 alvéoles reliée à la terre.
- Ne pas enlever la prise de liaison à la terre.
- Ne pas utiliser d'adaptateur.
- Ne pas utiliser de rallonge.
- Déconnecter la source de courant électrique avant l'entretien.
- Replacer pièces et panneaux avant de faire la mise en marche.
- Enlever les portes de votre ancien réfrigérateur.
- Utiliser un produit de nettoyage ininflammable.
- Garder les matières et les vapeurs inflammables, telles que l'essence, loin du réfrigérateur.
- Utiliser au moins deux personnes pour déplacer et installer le réfrigérateur.
- Déconnecter la source de courant électrique avant d'installer la machine à glaçons (sur les modèles prêts pour l'installation d'une machine à glaçons uniquement.)
- Utiliser un verre robuste pour prendre des glaçons (sur certains modèles).
- Ne pas heurter les portes en verre du réfrigérateur (sur certains modèles).
- Si le réfrigérateur n'est pas utilisé, ôter les portes. Cela réduira le risque de danger pour les enfants.

## LIRE ET CONSERVER CES INSTRUCTIONS

### MISE AU REBUT DE VOTRE ANCIEN RÉFRIGÉRATEUR

**⚠ AVERTISSEMENT**

#### Risque de suffoquer

Ôter les portes de votre ancien réfrigérateur.

Le non-respect de cette instruction peut causer un décès ou des lésions cérébrales.

**IMPORTANT :** Le problème des enfants pouvant se retrouver coincés et suffoquer n'est pas un problème du passé. Un réfrigérateur jeté ou abandonné est encore dangereux, même s'il est laissé abandonné pendant "quelques jours seulement". Si vous vous débarrassez de votre ancien réfrigérateur, veuillez suivre les instructions suivantes pour aider à éviter les accidents.

#### Avant de jeter votre ancien réfrigérateur ou congélateur :

- Ôter les portes.
- Laisser les tablettes en place de sorte que les enfants ne puissent pas y pénétrer facilement.

# PIÈCES ET CARACTÉRISTIQUES

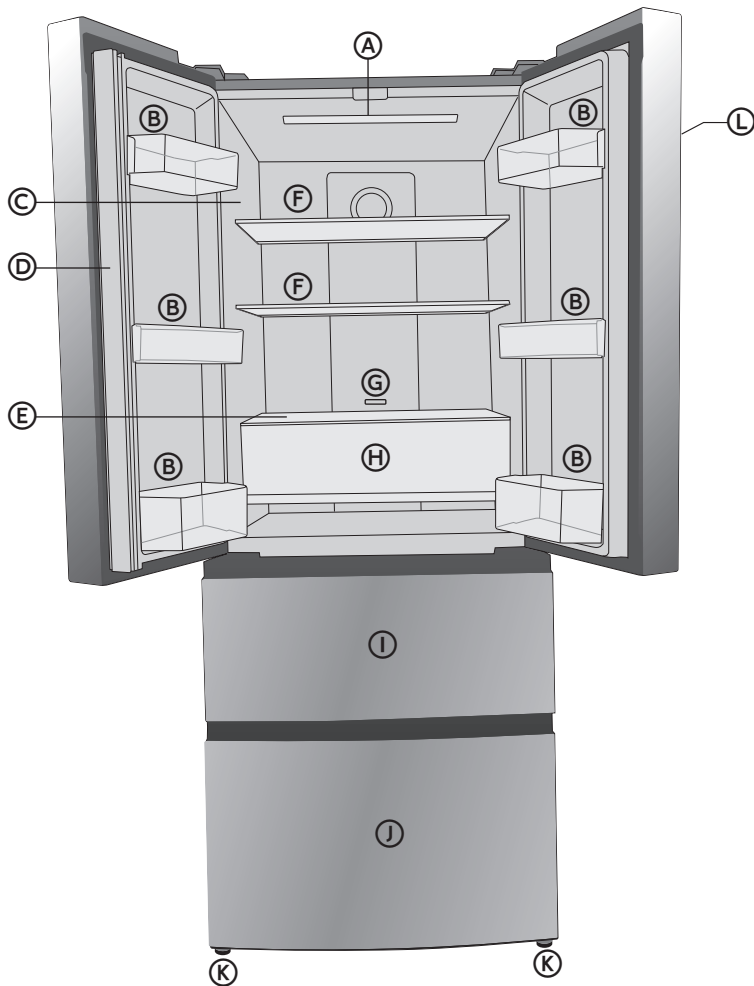

- (A) Lampes DEL
- (B) Balconnet
- (C) Plaque signalétique des numéros de modèle et de série
- (D) Joint à charnière verticale
- (E) Couvercle en verre de la zone de refroidissement
- (F) Tablette en verre
- (G) Commande de la zone de refroidissement
- (H) Tiroir de la zone de refroidissement
- (I) Tiroir de rangement supérieur du congélateur
- (J) Tiroir de rangement inférieur du congélateur
- (K) Pieds de nivellement
- (L) Tableau de commande

## EXIGENCES D'INSTALLATION

### EXIGENCES D'EMPLACEMENT

#### ⚠ AVERTISSEMENT



#### Risque d'explosion

Garder les matériaux et les vapeurs inflammables, telles que l'essence, loin de l'appareil.

Le non-respect de cette instruction peut causer un décès, une explosion ou un incendie.

**IMPORTANT :** Ce réfrigérateur est conçu pour un usage domestique, à l'intérieur uniquement.

Pour obtenir une aération appropriée pour votre réfrigérateur, laisser un espace de 1" (2,54 cm) de chaque côté, laisser un espace de 2" (5,08 cm) derrière le réfrigérateur, et ouvert vers au sommet.

**REMARQUE :** Ce réfrigérateur est conçu pour être utilisé dans un endroit où la température est comprise entre un minimum de 55°F (13°C) et un maximum de 110°F (43°C). La plage de température ambiante idéale pour une performance optimale est comprise entre 60°F (15°C) et 90°F (32°C). Respecter cette plage de température permet aussi de réduire la consommation d'électricité et d'optimiser l'efficacité du refroidissement. Il est recommandé de ne pas installer le réfrigérateur près d'une quelconque source de chaleur, telle qu'un four ou un radiateur.

# SPÉCIFICATIONS ÉLECTRIQUES

## ⚠ AVERTISSEMENT



### Risque de choc électrique

- Brancher sur une prise à 3 alvéoles reliée à la terre.
- Ne pas enlever la broche de liaison à la terre du cordon d'alimentation.
- Ne pas utiliser un adaptateur.
- Ne pas utiliser un câble de rallonge.
- Le non-respect de cette instruction pourrait causer un décès, un incendie ou un choc électrique.

Avant de déplacer le réfrigérateur à son emplacement final, il est important de vous assurer d'avoir le raccordement électrique approprié.

### Méthode recommandée de liaison à la terre

Chaque appareil doit être alimenté par un circuit 115 volts (CA seulement, 60 Hz) relié à la terre et protégé par un fusible de capacité 15 A ou 20 A. Il est recommandé d'utiliser un circuit distinct pour alimenter le réfrigérateur uniquement. Utiliser une prise de courant dont l'alimentation ne peut pas être interrompue par un interrupteur. Ne pas utiliser de rallonge.

**REMARQUE :** Avant d'exécuter tout type d'installation, nettoyage ou remplacement d'une ampoule d'éclairage, déconnecter le réfrigérateur de la source de courant électrique. Une fois l'opération terminée, reconnecter le réfrigérateur à la source de courant électrique et remettre les commandes de température au réglage désiré.

## INSTRUCTIONS D'INSTALLATION

### ÉTAPE 1 - DÉBALLAGE DU RÉFRIGÉRATEUR

## ⚠ AVERTISSEMENT

### Risque du poids excessif

- Utiliser deux ou plus de personnes pour déplacer et installer le réfrigérateur.
- Le non-respect de cette instruction peut causer une blessure au dos ou d'autres blessures.

**REMARQUE :** Ne pas utiliser d'instruments coupants, d'alcool à friction, de liquides inflammables ou de nettoyants abrasifs pour enlever le ruban adhésif ou la colle. Ces produits peuvent endommager la surface du réfrigérateur. Pour plus de renseignements, voir "Sécurité du réfrigérateur".

- Jeter/recycler tous les matériaux d'emballage.

### Lors du déplacement de votre réfrigérateur :

Votre réfrigérateur est lourd. Lors du déplacement de votre réfrigérateur pour le nettoyage ou un entretien ou réparation, veiller à recouvrir le plancher avec du carton ou un panneau de fibre dur pour éviter qu'il ne subisse tout dommage. Toujours tirer le réfrigérateur tout droit lors du déplacement. Ne pas incliner le réfrigérateur d'un côté ou de l'autre ni le "faire marcher" en essayant de le déplacer car le sol pourrait être endommagé.

## ⚠ AVERTISSEMENT



### Risque de bris de verre

- Ne pas heurter les portes en verre du réfrigérateur.
- Protéger la surface et les rebords de verre durant l'installation ou la dépose des portes.
- Le non-respect de cette instruction peut entraîner de graves blessures aux yeux ou de légères coupures.

### NETTOYAGE AVANT UTILISATION

Après avoir enlevé tous les matériaux d'emballage, nettoyer l'intérieur du réfrigérateur avant de l'utiliser. Voir les instructions de nettoyage dans "Entretien du réfrigérateur".

### RETRAIT DES MATÉRIAUX D'EMBALLAGE

- Enlever tout résidu de ruban adhésif et de colle des surfaces du réfrigérateur avant de le mettre en marche. Frotter une petite quantité de savon liquide à vaisselle sur l'adhésif avec les doigts. Rincer à l'eau tiède et sécher.

### Informations importantes à propos des tablettes, couvercles en verre, et panneaux de porte (sur certains modèles) :

- Ne pas nettoyer les tablettes ou couvercles en verre avec de l'eau tiède quand ils sont froids. Les tablettes et les couvercles peuvent se briser s'ils sont exposés à des changements soudains de température ou à un impact tel que coup brusque. Les tablettes et les couvercles en verre sont lourds. Prenez des précautions lors de leur dépose afin d'éviter qu'elles ne subissent un impact en tombant.
- Ne pas cogner de casseroles, poêles, meubles, jouets ou autres objets contre le verre. Le fait de donner des coups contre le verre, de l'érafler, le secouer ou d'exercer une pression dessus peut fragiliser sa structure et le rendre plus susceptible de se briser ultérieurement.
- Pour votre propre protection, le verre trempé est conçu pour éclater en d'innombrables pièces minuscules. Ceci est normal.

## ÉTAPE 2 - RACCORDEMENT ÉLECTRIQUE

### ⚠ AVERTISSEMENT



#### Risque de choc électrique

Brancher sur une prise à 3 alvéoles reliée à la terre.

Ne pas enlever la broche de liaison à la terre du cordon d'alimentation.

Ne pas utiliser un adaptateur.

Ne pas utiliser un câble de rallonge.

Le non-respect de cette instruction pourrait causer un décès, un incendie ou un choc électrique.

- Brancher sur une prise à 3 alvéoles reliée à la terre.

**REMARQUE :** Ce réfrigérateur se met en marche dès qu'il est branché à la source d'alimentation.

## ÉTAPE 3 - NIVELLEMENT ET AJUSTEMENT DES PORTES (SI NÉCESSAIRE)

Le réfrigérateur doit être d'aplomb pour une performance et un aspect optimaux.

### ÉTAPE 3 - NIVELLEMENT

1. Déplacer le réfrigérateur jusqu'à son emplacement définitif.
2. Tourner les pieds situés en bas et à l'avant de la caisse pour élever ou abaisser le réfrigérateur, jusqu'à ce que le réfrigérateur soit d'aplomb dans le sens transversal.

3. Tourner les deux pieds avant d'une manière identique pour élever légèrement l'avant du réfrigérateur. Cela permettra de fermer plus facilement les portes.

**REMARQUE :** Le fait d'exercer une pression contre le dessus du réfrigérateur permet d'alléger le poids appliqué aux vis de nivellement. Ceci facilite le réglage des vis.

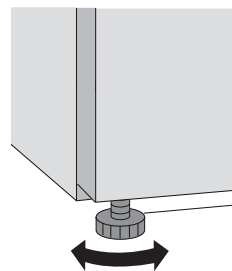

### ALIGNEMENT LES PORTES

Des réglages sont nécessaires si les bords des portes du réfrigérateur ne sont pas parfaitement alignés.

#### Réglage des pieds de nivellement :

- Tourner le pied de nivellement pour soulever ou abaisser le côté du réfrigérateur qui doit être ajusté.
  - Dans le sens horaire : pour soulever
  - Dans le sens antihoraire : pour abaisser

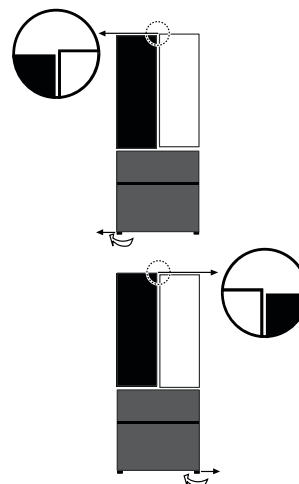

#### Au moyen des entretoises (fournies)

- Ouvrir la porte. En gardant la porte ouverte, soulever la porte vers le haut.
- À la main ou au moyen d'une pince, emboîter l'entretoise (fournie) sur l'axe de charnière centrale.

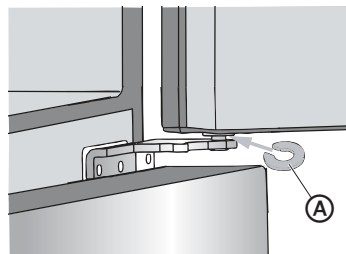

(A) Entretoise (fournie)

# UTILISATION DU RÉFRIGÉRATEUR

## OUVERTURE ET FERMETURE DES PORTES

Il y a deux portes pour le compartiment de réfrigération. Les portes peuvent être ouvertes et fermées séparément ou ensemble.

- Il y a sur la porte de gauche du réfrigérateur un joint à charnière verticale.
- Lorsque l'on ferme la porte de gauche du réfrigérateur, le joint à charnière se replie derrière la porte de droite, joignant les deux portes du réfrigérateur.

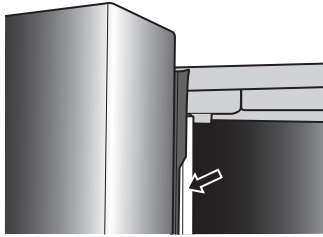

**REMARQUE :** Avant de fermer la porte de gauche, s'assurer que le joint à charnière verticale est replié vers l'intérieur. Si le joint est déployé vers l'extérieur, il peut être endommagé lorsque l'on essaie de fermer la porte.

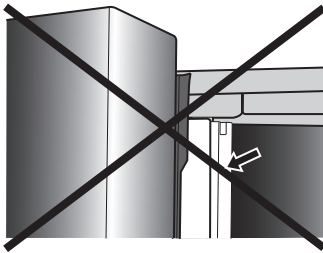

## UTILISATION DES COMMANDES

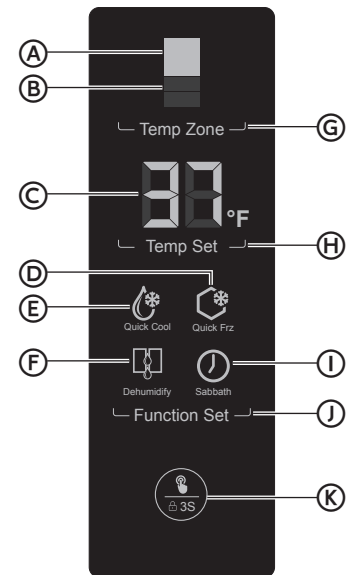

- (A)** Témoin du compartiment de réfrigération
- (B)** Témoin du compartiment de congélation
- (C)** Témoin de la température
- (D)** Témoin Quick Freeze (congélation rapide)
- (E)** Témoin Quick Cool (refroidissement rapide)
- (F)** Témoin Dehumidify (déshumidification)
- (G)** Bouton Temp Zone (zone de température)
- (H)** Bouton Temp Set (réglage de température)
- (I)** Témoin du mode Sabbath (Sabbat)
- (J)** Bouton Function Set (réglage de la fonction)
- (K)** Bouton de validation de la sélection

- Lorsque le réfrigérateur est mis en marche pour la première fois, le témoin du compartiment de réfrigération s'allume et la température s'affiche. Le verrouillage des commandes est activé. Voir Verrouillage du tableau de commande plus loin dans cette section pour déverrouiller les commandes.

## TOUCHES À EFFLEUREMENT

Les commandes sont activées par des touches, réagissant lorsqu'elles sont effleurées.

## AFFICHAGE DU TABLEAU DE COMMANDE

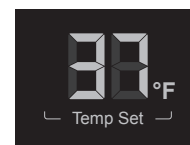

Lorsqu'aucun bouton ou porte n'est actionné(e) pendant 30 secondes, toutes les DEL de l'affichage du tableau de commande s'éteignent.

Lorsqu'un bouton est actionné ou qu'une porte est ouverte, toutes les DEL de l'affichage du tableau de commande s'illuminent.

## VERROUILLAGE DU TABLEAU DE COMMANDE

Le tableau de commande se verrouille automatiquement après 30 secondes. Il doit être déverrouillé pour modifier tout réglage.

### Pour verrouiller le tableau de commande :

- Appuyer sans relâcher sur le bouton de validation de la sélection pendant 3 secondes.

**REMARQUE :** La lumière autour du bouton de sélection de confirmation sera allumée pour indiquer que le panneau de commande est verrouillé.



### Pour déverrouiller le tableau de commande :

- Appuyer sans relâcher sur le bouton de validation de la sélection pendant 3 secondes.



## ALARME DE LA PORTE

Lorsque la porte du réfrigérateur est ouverte pendant plus de 2 minutes, l'alarme d'ouverture de porte retentit. Cette alarme peut s'éteindre en fermant la porte. Si la porte est laissée ouverte pendant plus de 7 minutes, l'éclairage intérieur du réfrigérateur s'éteint automatiquement.

## COMMANDES DE TEMPÉRATURE

La température du compartiment de réfrigération se situe entre 34 °F et 42 °F (entre 1 °C et 6 °C). La température du compartiment de congélation se situe entre -6 °F et 4 °F (entre -21 °C et -16 °C).

Le compartiment de réfrigération est préréglé à la température recommandée de 37 °F (5 °C) et le compartiment de congélation est préréglé à la température recommandée de 0 °F (-18 °C). Lorsque le réfrigérateur est branché pour la première fois, l'affichage indique les réglages de température recommandés.

### IMPORTANT :

- Le réglage recommandé doit être correct pour une utilisation domestique normale du réfrigérateur.
- Lorsque le réfrigérateur est branché pour la première fois, une période de 12 heures maximum est nécessaire pour atteindre la température recommandée. Attendre 24 heures pour que le réfrigérateur refroidisse complètement avant d'y placer des aliments. Si on ajoute des aliments avant que le réfrigérateur ne soit complètement refroidi, les aliments risquent de s'abîmer.
- Si la température est trop tiède ou trop froide dans le réfrigérateur ou le congélateur, vérifier d'abord les événements pour s'assurer qu'ils ne sont pas bloqués, avant de régler les commandes.

## RÉGLAGE DES COMMANDES

Ne pas ajuster les commandes de plus d'un cran à la fois, sauf lors de la mise en marche du réfrigérateur. Attendre 24 heures entre chaque réglage pour que la température puisse se stabiliser.

## Réglage de la température du réfrigérateur :

- Si le tableau de commande est verrouillé, le déverrouiller en appuyant sans relâcher sur le bouton de validation de la sélection pendant 3 secondes.
- Appuyer sur TEMP ZONE (zone de température) jusqu'à ce que l'indicateur du compartiment de réfrigération s'allume.

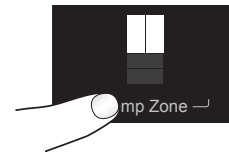

Le réglage de température actuel s'affiche.

- Appuyer sur TEMP SET (réglage de température) pour modifier la température.



La température augmente d'un degré à chaque pression sur TEMP SET (réglage de température).

- Appuyer sur le bouton de validation de la sélection.

Si l'on n'appuie pas sur le bouton de validation de la sélection dans les 5 secondes, la commande retourne au réglage de température précédent.

## Réglage de la température du congélateur :

- Si le tableau de commande est verrouillé, le déverrouiller en appuyant sans relâcher sur le bouton de validation de la sélection pendant 3 secondes.
- Appuyer sur TEMP ZONE (zone de température) jusqu'à ce que l'indicateur du compartiment de congélation s'allume.

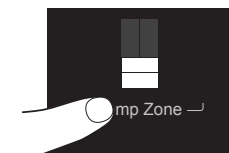

Le réglage de température actuel s'affiche.

- Appuyer sur TEMP SET (réglage de température) pour modifier la température.

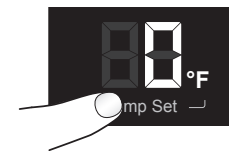

La température augmente d'un degré à chaque pression sur TEMP SET (réglage de température).

- Appuyer sur le bouton de validation de la sélection.

Si l'on n'appuie pas sur le bouton de validation de la sélection dans les 5 secondes, la commande retourne au réglage de température précédent.

## QUICK COOL (REFROIDISSEMENT RAPIDE)

La fonction Quick Cool (refroidissement rapide) accélère le refroidissement des aliments frais et maintient les aliments déjà entreposés à l'abri d'un réchauffement indésirable.

1. Si le tableau de commande est verrouillé, le déverrouiller en appuyant sans relâcher sur le bouton de validation de la sélection pendant 3 secondes.
2. Appuyer sur FUNCTION SET (réglage de la fonction) jusqu'à ce que l'indicateur Quick Cool (refroidissement rapide) se mette à clignoter.

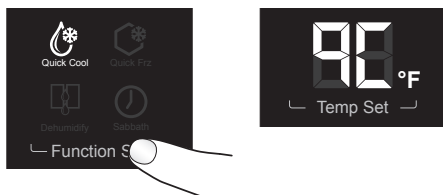

3. Appuyer sur le bouton de validation de la sélection.
4. L'affichage de température affiche qC pour indiquer que la fonction Quick Cool (refroidissement rapide) est activée.
5. Répéter les étapes 1 à 3 pour désactiver la fonction Quick Cool (refroidissement rapide).

**REMARQUE :** La fonction Quick Cool (refroidissement rapide) s'éteint automatiquement après 3 heures.

## QUICK FREEZE (CONGÉLATION RAPIDE)

La fonction Quick Freeze (congélation rapide) accélère la congélation des aliments frais et maintient les aliments déjà entreposés à l'abri d'un réchauffement indésirable. Si une grande quantité d'aliments doit être congelée, il est recommandé de régler la fonction Quick Freeze (congélation rapide) quelques heures à l'avance.

1. Si le tableau de commande est verrouillé, le déverrouiller en appuyant sans relâcher sur le bouton de validation de la sélection pendant 3 secondes.
2. Appuyer sur FUNCTION SET (réglage de la fonction) jusqu'à ce que l'indicateur Quick Freeze (congélation rapide) se mette à clignoter.

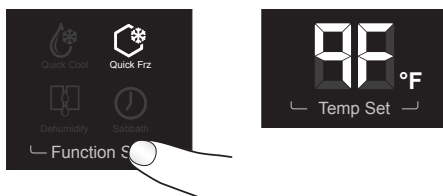

3. Appuyer sur le bouton de validation de la sélection.
4. L'affichage de température affiche qF pour indiquer que la fonction Quick Freeze (congélation rapide) est activée.
5. Répéter les étapes 1 à 3 pour désactiver la fonction Quick Freeze (congélation rapide).

**REMARQUE :** La fonction Quick Freeze (congélation rapide) s'éteint automatiquement après 24 heures.

## DEHUMIDIFY (DÉSHUMIDIFICATION)

Si de l'humidité se forme sur le joint à charnière verticale sur la gauche de la porte du réfrigérateur, sélectionner la fonction Dehumidify (déshumidification).

1. Si le tableau de commande est verrouillé, le déverrouiller en appuyant sans relâcher sur le bouton de validation de la sélection pendant 3 secondes.
2. Appuyer sur FUNCTION SET (réglage de la fonction) jusqu'à ce que l'indicateur Dehumidify (déshumidification) se mette à clignoter.

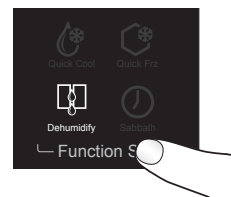

3. Appuyer sur le bouton de validation de la sélection.
4. Répéter les étapes 1 à 3 pour désactiver la fonction Dehumidify (déshumidification).

## SABBATH (SABBAT)

La fonction Sabbath (mode Sabbat) est conçue pour les personnes dont les pratiques religieuses requièrent l'extinction des lumières. Toutes les lumières intérieures et tous les signaux sonores sont désactivés.

1. Si le tableau de commande est verrouillé, le déverrouiller en appuyant sans relâcher sur le bouton de validation de la sélection pendant 3 secondes.
2. Appuyer sur FUNCTION SET (réglage de la fonction) jusqu'à ce que l'indicateur Sabbath (Sabbat) se mette à clignoter.

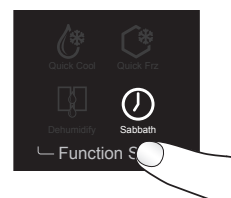

3. Appuyer sur le bouton de validation de la sélection.
4. Pour désactiver la fonction Sabbath (Sabbat), appuyer sans relâcher sur le bouton de Confirm Selection (validation de la sélection) pendant 5 secondes.

## TIROIR DE LA ZONE DE REFROIDISSEMENT

Le compartiment de réfrigération est équipé d'un tiroir de zone de refroidissement permettant d'entreposer des aliments à la température appropriée pour garantir une valeur nutritionnelle optimale.

- Faire glisser la commande au réglage désiré.

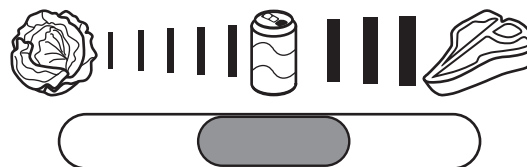

Réglage	Description
	<b>Fruits et légumes</b> Convient à l'entreposage des fruits et légumes
	<b>Boissons gazeuses</b> Refroidissement rapide et entreposage des boissons
	<b>Viandes</b> Convient à l'entreposage de la viande

## CARACTÉRISTIQUES

Informations importantes à propos des tablettes et des couvercles en verre :

Ne pas nettoyer les tablettes ou les couvercles de verre avec de l'eau tiède lorsqu'ils sont froids. Les tablettes et couvercles peuvent se briser s'ils sont exposés à des changements de températures ou impacts soudains, tels qu'une chute. Le verre trempé est conçu pour se briser en de multiples petits morceaux de la taille de gravillons. Ceci est normal. Les tablettes en verre et les couvercles sont lourds. Les retirer à deux mains pour éviter de les faire tomber.

### TABLETTES RÉGLABLES

La hauteur des tablettes peut être réglée pour convenir à vos besoins d'entreposage.

1. Pour retirer une tablette, soulever les coins avant et arrière pour dégager les crochets de la tablette des supports de tablette situés sur la paroi du réfrigérateur, et tirer vers l'extérieur.

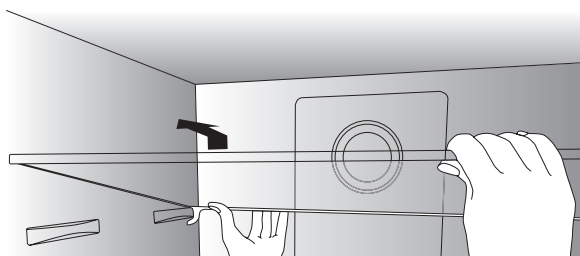

2. Pour réinstaller une tablette, faire reposer la tablette sur les supports avant et arrière. Pousser la tablette vers l'arrière du réfrigérateur jusqu'à ce que l'arrière de la tablette s'accroche aux supports arrière de la tablette.

### BALCONNETS AMOVIBLES

Les balconnets peuvent être enlevés pour faciliter le nettoyage.

1. Placer les mains de chaque côté du balconnet et soulever vers le haut.

2. Dégager le balconnet.

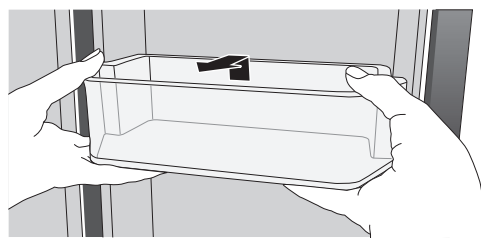

### TIROIR DE RANGEMENT AMOVIBLE DU CONGÉLATEUR

**IMPORTANT :** Ne pas surcharger les tiroirs. Chaque tiroir peut contenir une charge maximum de 77 lb (35 kg).

- Retirer le tiroir du congélateur en le dépliant entièrement, puis en soulevant le tiroir et en le dégageant.

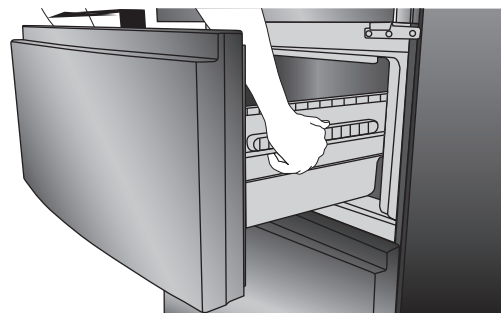

## ENTRETIEN DU RÉFRIGÉRATEUR

### NETTOYAGE

Les sections de réfrigération et de congélation se dégivrent automatiquement. Toutefois, nettoyer les deux compartiments environ une fois par mois afin d'éviter une accumulation d'odeurs. Essuyer les renversements immédiatement.

Comme l'air circule entre les deux sections, toutes les odeurs formées dans une section seront transférées à l'autre. Les deux sections doivent être nettoyées avec soin pour éliminer les odeurs. Pour éviter le transfert d'odeurs et l'assèchement des aliments, envelopper ou recouvrir hermétiquement les aliments.

### ⚠ AVERTISSEMENT



#### Risque d'explosion

Utiliser un produit de nettoyage ininflammable.

Le non-respect de cette instruction peut causer un décès, une explosion ou un incendie.



## IMPORTANT :

- Ne pas utiliser de produits chimiques corrosifs, d'ammoniaque, d'agent de blanchiment, de détergents concentrés, de solvant ou de tampons à récurer métalliques ou abrasifs pour nettoyer l'intérieur ou l'extérieur du réfrigérateur. Ceux-ci peuvent endommager et/ou décolorer le fini du réfrigérateur.
- Ne pas nettoyer les tablettes de verre à l'eau chaude lorsque celles-ci sont encore froides. Le verre peut se briser lorsqu'il est exposé à un impact ou à un changement brusque de température.

## ⚠ AVERTISSEMENT



### Risque de choc électrique

Débrancher votre appareil ou déconnecter la source de courant électrique avant de le nettoyer.

Le non-respect de cette instruction peut causer un décès, un choc électrique ou blessures.

1. Débrancher le réfrigérateur ou déconnecter la source de courant électrique.
2. Nettoyer l'intérieur. Laver à la main, rincer et sécher les pièces amovibles et les surfaces internes soigneusement. Utiliser une éponge propre ou un linge doux et un détergent doux dans de l'eau tiède.

## ⚠ AVERTISSEMENT

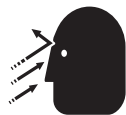

### Risque de bris de verre

Ne pas heurter les portes en verre du réfrigérateur.

Protéger la surface et les rebords de verre durant l'installation ou la dépose des portes.

Le non-respect de cette instruction peut entraîner de graves blessures aux yeux ou de légères coupures.

3. Nettoyer les surfaces extérieures.

### Pour les finitions en métal, verre et acier inoxydable :

- Laver les surfaces à l'aide d'un chiffon ou d'une éponge doux/douce et propre et d'une solution nettoyante composée d'un détergent doux dans de l'eau tiède.
- Rincer les surfaces avec une eau propre et tiède, puis sécher immédiatement avec un chiffon doux afin d'éviter d'éventuelles taches laissées par l'eau.

## REMARQUE :

- En cas de nettoyage d'un modèle avec panneaux de porte en verre, ne pas cogner de casseroles, poêles, meubles, jouets ou autres objets contre le verre. Le fait d'érafler, de heurter, de cogner contre le verre ou d'exercer une pression dessus peut affaiblir sa structure, et augmenter le risque que le verre se brise ultérieurement.
  - L'essuie-tout peut érafler et ternir un fini peint. Afin d'éviter tout dommage éventuel, utiliser des chiffons en tissu doux pour polir et essuyer la porte.
  - Lors du nettoyage de l'acier inoxydable, toujours frotter dans le sens du grain afin d'éviter d'érafler la surface.
4. Brancher le réfrigérateur ou reconnecter la source de courant électrique.

## ÉCLAIRAGE

Les lampes intérieures du réfrigérateur s'éteignent si les portes sont ouvertes pendant plus de 7 minutes.

**IMPORTANT :** Le réfrigérateur est équipé d'un éclairage à DEL. Cet éclairage est conçu pour durer pendant toute la durée de vie utile du réfrigérateur. Toutefois, si l'éclairage s'arrête de fonctionner, contacter un technicien qualifié pour effectuer le remplacement.

## VACANCES OU LE DÉMÉNAGEMENT

### VACANCES

**Si vous choisissez de laisser le réfrigérateur en marche pendant votre absence :**

- Consommer toutes les denrées périssables et congeler les autres articles.

**Si vous choisissez d'éteindre le réfrigérateur avant votre absence :**

1. Enlever tous les aliments du réfrigérateur et du congélateur.
2. Débrancher le réfrigérateur ou déconnecter la source de courant électrique.
3. Nettoyer le réfrigérateur. Rincer et bien le sécher.
4. À l'aide d'un ruban adhésif, placer des blocs de caoutchouc ou de bois dans la partie supérieure du couvercle ou de la porte(s) de façon à ce qu'elles soient suffisamment ouvertes pour permettre l'entrée de l'air à l'intérieur, afin d'éviter l'accumulation d'odeurs ou de moisissure.

### DÉMÉNAGEMENT

## ⚠ AVERTISSEMENT

### Risque du poids excessif

Utiliser deux ou plus de personnes pour déplacer et installer le réfrigérateur.

Le non-respect de cette instruction peut causer une blessure au dos ou d'autres blessures.

En cas de déménagement et de déplacement du réfrigérateur dans une nouvelle habitation, suivre ces étapes pour préparer le déménagement.

1. Retirer tous les aliments du réfrigérateur et placer tous les aliments congelés dans de la neige carbonique.
2. Débrancher le réfrigérateur.
3. Nettoyer le réfrigérateur. Enjuague et sécher soigneusement.
4. Retirer toutes les pièces amovibles, bien les envelopper et les attacher ensemble avec du ruban adhésif pour qu'elles ne bougent ou ne s'entrechoquent pas durant le déménagement.
5. Soulever les pieds de nivellement pour qu'ils n'éraflent pas le sol. Voir "Nivellement".
6. Utiliser du ruban adhésif pour maintenir les portes fermées et fixer le cordon d'alimentation à l'arrière du réfrigérateur. Lorsque vous arriverez à votre nouveau domicile, remettez tout en place et consultez la section "Réinstallation/réutilisation du réfrigérateur" pour les instructions de préparation.

## DÉPANNAGE

Essayez tout d'abord les solutions suggérées ici et évitez les coûts pour le service de réparation.

## FUNCIONAMIENTO

PROBLÈME	CAUSE(S) POSSIBLE(S)	SOLUTION
<b>Le réfrigérateur ne fonctionne pas.</b>	Le réfrigérateur est débranché.	Brancher sur une prise à 3 alvéoles reliée à la terre.
	Le fusible est grillé ou un disjoncteur est ouvert.	Réenclencher le disjoncteur ou remplacer le fusible.
	Le réfrigérateur est en mode de dégivrage.	Attendre environ 40 minutes que le programme de dégivrage se termine et que le système de refroidissement redémarre.
<b>Le compresseur du réfrigérateur se met en route souvent ou pendant des périodes prolongées.</b> <b>REMARQUE :</b> Ce réfrigérateur a été conçu pour fonctionner pendant des périodes prolongées avec une consommation d'énergie inférieure.	Le réfrigérateur est branché pour la première fois.	Ceci est normal. Accorder 24 heures pour que le réfrigérateur refroidisse.
	Des aliments chauds ou de grosses quantités d'aliments ont été ajoutés.	Ceci est normal.
	Quelque chose bloque la fermeture de la porte.	Réorganiser ou supprimer des éléments qui empêchent la porte de se refermer complètement.
	Temps chaud ou ouvertures fréquentes.	Ceci est normal. Ne pas ouvrir la porte fréquemment.
	Commande de la température au réglage le plus froid.	Ajuster la température à un réglage plus chaud.
<b>Le réfrigérateur a une odeur</b>	Les emballages alimentaires ne sont pas étanches ou les aliments ne sont pas emballés correctement.	Refermer hermétiquement les emballages. Placer une boîte ouverte de bicarbonate de soude dans le réfrigérateur, remplacer tous les 3 mois.
	L'intérieur a besoin d'être nettoyé.	Nettoyer l'intérieur. Voir "Nettoyage".
	Les aliments ont été conservés trop longtemps.	Jeter les aliments abîmés.
<b>La lumière ne s'allume pas</b>	Le réfrigérateur est débranché.	Brancher sur une prise à 3 alvéoles reliée à la terre.
	L'ampoule DEL est grillée.	Contacteur un technicien qualifié pour remplacer la DEL grillée.
<b>Les portes ne ferment pas correctement</b>	Le réfrigérateur n'est pas de niveau.	Niveler le réfrigérateur. Voir "Nivellement".
	Quelque chose bloque la fermeture de la porte.	Réorganiser ou supprimer des éléments qui empêchent la porte de se refermer complètement.
<b>Vibration ou cliquetis</b>	Son donnant l'impression que de l'eau s'écoule du réfrigérateur.	Niveler le réfrigérateur. Voir "Nivellement".

PROBLÈME	CAUSE(S) POSSIBLE(S)	SOLUTION
<b>Son donnant l'impression que de l'eau s'écoule du réfrigérateur.</b>	Ce son est émis par le réfrigérant qui s'écoule dans les canalisations lorsque le compresseur se met en marche et s'arrête.	Ceci est normal.
	Le réfrigérateur est équipé d'un système de dégivrage automatique. Ce son est émis par l'eau dégivrée.	Ceci est normal.
<b>Ronflement ou bourdonnement</b>	Ce son peut être émis par le compresseur et les ventilateurs servant à la circulation de l'air froid.	Ceci est normal. Si le réfrigérateur n'est pas d'aplomb, le son sera plus fort.
<b>Craquements ou cliquetis</b>	Ce son est émis par les parties intérieures lorsqu'elles se contractent ou se dilatent en réponse à des changements de température.	Ceci est normal.

## TEMPÉRATURE ET HUMIDITÉ

PROBLÈME	CAUSE(S) POSSIBLE(S)	SOLUTION
<b>Le réfrigérateur ou le congélateur est trop chaud</b>	La commande de la température n'est pas placée à un réglage suffisamment bas.	Régler la température du compartiment à un réglage plus froid; attendre 24 heures que la température s'ajuste.
	La porte est ouverte fréquemment ou entrouverte.	Ne pas ouvrir la porte fréquemment. Vérifiez pour les articles en gardant la porte de se refermer complètement.
	Des aliments tièdes ont été ajoutés récemment.	Attendre que les aliments et le réfrigérateur aient refroidi.
	Il n'y a pas assez d'espace entre l'arrière du réfrigérateur et le mur.	Laisser un espace libre d'au moins 2" (5 cm) entre l'arrière du réfrigérateur et le mur.
	Les articles dans le fond des compartiments empêchent l'air de circuler correctement.	Ranger les articles à l'intérieur des bordures des tablettes de verre; ne pas placer d'articles contre les parois des compartiments ou directement devant les ouvertures d'aération.
<b>Le réfrigérateur ou le congélateur est trop froid.</b>	La commande de la température est placée à un réglage trop bas.	Augmenter la température du compartiment au réglage inférieur (plus chaud) suivant; attendre 24 heures que la température s'ajuste.
<b>Humidité sur l'extérieur/ l'intérieur du réfrigérateur.</b>	Forte présence d'humidité.	Ceci est normal en périodes d'humidité élevée. Sécher la surface et placer la commande de la température à un réglage légèrement plus froid.
	La porte est ouverte fréquemment ou entrouverte.	Ne pas ouvrir la porte fréquemment. Vérifiez pour les articles en gardant la porte de se refermer complètement.
	Récipient de liquide ouvert dans le réfrigérateur.	Couvrir ou fermer le récipient hermétiquement.
<b>Givre ou cristaux de glace sur les aliments surgelés.</b>	La porte est ouverte fréquemment ou entrouverte.	Ne pas ouvrir la porte fréquemment. Vérifiez pour les articles en gardant la porte de se refermer complètement.
	Des articles bloquent les ouvertures d'aération du congélateur et empêchent l'air de circuler librement.	Retirer les articles de l'arrière et du sommet du réfrigérateur.
<b>La commande de la température est placée à un réglage trop froid.</b>	Aliments placés trop près de l'ouverture d'aération.	Retirer les articles de l'arrière et du sommet du réfrigérateur.
	La commande de la température est placée à un réglage trop froid.	Ajuster la température du congélateur à un réglage moins froid.

**POUR OBTENIR DE L'AIDE SUPPLÉMENTAIRE, VISITER [HAIERAMERICA.COM](http://HAIERAMERICA.COM) OU CONTACTER LA LIGNE D'ASSISTANCE À LA CLIENTÈLE AU 1-877-337-3639.**

# GARANTIE LIMITÉE

## SERVICE À DOMICILE

### GARANTIE COMPLÈTE D'UN AN

Pendant 12 mois à compter de la date d'achat d'origine, Haier réparera ou remplacera gratuitement n'importe quelle pièce (main-d'œuvre comprise) comportant un défaut de matériau ou de fabrication.

Haier peut choisir à sa seule discrétion de remplacer ou réparer des pièces, des sous-systèmes ou le produit tout entier.

Le produit doit être accessible, dégagé et installé correctement pour bénéficier du service de réparation sous garantie.

### GARANTIE LIMITÉE

Après un an à compter de la date d'achat d'origine en magasin, Haier fournira à ses frais, tel que stipulé ci-dessous, une pièce pour remplacer la pièce défectueuse résultant d'un vice de matière ou de fabrication. Haier ne prend en charge que le coût de la pièce. Tous les autres coûts tels que main-d'œuvre, déplacement, etc. sont à la charge du propriétaire.

#### De la deuxième à la cinquième année

Pendant 60 mois à compter de la date d'achat d'origine en magasin. Composants du circuit étanche (p. ex. compresseur hermétique, condenseur et évaporateur) contre tout vice de fabrication. Les éventuels dégâts à ces composants provoqués par des contraintes mécaniques abusives ou des méthodes de transport et de manipulation incorrectes ne seront pas pris en charge.

**REMARQUE :** Cette garantie prend effet à la date à laquelle l'article a été acheté et le reçu de l'achat d'origine doit être présenté au représentant de dépannage autorisé avant qu'une quelconque réparation sous garantie ne soit effectuée.

**Exceptions:** Garantie à usage commercial

**90 jours sur la main-d'œuvre à compter de la date d'achat d'origine**

**90 jours sur les pièces à compter de la date d'achat d'origine**

**Aucune autre garantie ne s'applique.**

### SERVICE AU TITRE DE LA GARANTIE

Contactez le centre de dépannage autorisé le plus proche. Tout dépannage doit être effectué par un centre de dépannage autorisé Haier. Pour le nom et le numéro de téléphone du centre de dépannage autorisé le plus proche de votre domicile, composez le 1-877-337-3639.

Avant d'appeler le centre, veuillez garder à disposition les renseignements suivants :

Numéros de plaque signalétique de l'appareil. Le nom et l'adresse du revendeur auprès duquel vous avez acheté l'appareil, ainsi que la date d'achat.

Une description claire du problème rencontré.

Une preuve d'achat (reçu de vente).

**Cette garantie est valable pour le service des appareils domestiques aux États-Unis contigus et au Canada et lorsque le service est disponible, en Alaska, à Hawaï et Porto Rico.**

### Cette garantie ne couvre pas :

Le remplacement ou la réparation des fusibles, disjoncteurs, du câblage ou du circuit de plomberie du domicile.

Un produit dont le numéro de série d'origine a été enlevé ou modifié.

Tous frais de dépannage non identifiés comme étant normaux tel un dépannage dans une zone ou une tranche horaire normale.

Remplacement des ampoules.

Les dommages liés à l'expédition.

Les dommages liés à une installation ou un entretien inadapté.

Les dommages causés par l'un des éléments suivants : Mauvaise utilisation, utilisation abusive, accident, incendie ou catastrophe naturelle.

Les dommages résultant d'un dépannage fourni par une entité autre qu'un revendeur ou centre de dépannage autorisé Haier.

Les dommages causés par un courant, une tension ou une alimentation électrique incorrects.

Les dommages résultant d'une quelconque modification ou altération du produit ou d'un ajustement non autorisé par Haier.

Un ajustement des commandes utilisées par le consommateur tel qu'identifié dans le manuel de l'utilisateur.

Les tuyaux, boutons, plateaux à charpie et tout accessoire ou pièce jetable.

Les frais de main-d'œuvre, transport pour dépannage et d'expédition pour le retrait et le remplacement de pièces défectueuses au-delà de la période de 12 mois.

Les dommages liés à une utilisation autre qu'une utilisation domestique normale.

Tout frais de transport et d'expédition.

**CETTE GARANTIE LIMITÉE REMPLACE TOUTE AUTRE GARANTIE EXPRESSE OU IMPLICITE, Y COMPRIS, MAIS PAS SEULEMENT, LES GARANTIES IMPLICITES, Y COMPRIS LES GARANTIES DE QUALITÉ MARCHANDE OU D'APTITUDE À UN USAGE PARTICULIER**

Le recours offert dans cette garantie est exclusif et se substitue à toute autre garantie.

Cette garantie ne couvre pas les dommages fortuits ou indirects; aussi les limitations décrites ci-dessus peuvent ne pas s'appliquer à votre cas. Certains États ne permettent pas de limitation sur la durée d'une garantie implicite, aussi les limitations décrites ci-dessus peuvent ne pas s'appliquer à votre cas.

Cette garantie vous confère des droits juridiques spécifiques. Vous pouvez également jouir d'autres droits qui peuvent varier d'un État à l'autre.

Haier America  
Wayne, NJ 07470

# DOCUMENTS À CONSERVER

Merci d'avoir acheté ce produit Haier. Ce manuel d'utilisation vous aidera à obtenir la meilleure performance possible de votre nouveau réfrigérateur.

Pour référence ultérieure, inscrire le numéro de plaque signalétique et la date d'achat. La plaque signalétique est située sur une étiquette à l'intérieur du réfrigérateur.

Pour faciliter l'obtention d'un service sous garantie, agraffer la preuve de la date d'achat à ce manuel.

\_\_\_\_\_  
Numéro de modèle

\_\_\_\_\_  
Numéro de série

\_\_\_\_\_  
Date d'achat

# ÍNDICE

<b>SEGURIDAD DEL REFRIGERADOR</b> .....	<b>29</b>
Cómo deshacerse adecuadamente de su aparato refrigerador viejo .....	30
<b>PIEZAS Y CARACTERÍSTICAS</b> .....	<b>30</b>
<b>REQUISITOS DE INSTALACIÓN</b> .....	<b>31</b>
Requisitos de ubicación .....	31
Requisitos eléctricos .....	31
<b>INSTRUCCIONES DE INSTALACIÓN</b> .....	<b>31</b>
Paso 1 - Desempaque el refrigerador .....	31
Paso 2 - Conexión del suministro eléctrico .....	32
Paso 3 - Nivelación y ajuste de la puerta (si es necesario) .....	32
<b>USO DEL REFRIGERADOR</b> .....	<b>33</b>
Cómo abrir y cerrar las puertas .....	33
Uso de los controles .....	33
Características .....	36
<b>CUIDADO DEL REFRIGERADOR</b> .....	<b>36</b>
Limpieza .....	36
Luces .....	37
Vacaciones y mudanzas .....	37
<b>SOLUCIÓN DE PROBLEMAS</b> .....	<b>38</b>
Funcionamiento .....	38
Temperatura y humedad .....	39
<b>GARANTÍA LIMITADA</b> .....	<b>40</b>
<b>INFORMACIÓN A TENER EN CUENTA</b> .....	<b>41</b>

# SEGURIDAD DEL REFRIGERADOR

## Su seguridad y la seguridad de los demás es muy importante.

Hemos incluido muchos mensajes importantes de seguridad en este manual y en su electrodoméstico. Lea y obedezca siempre todos los mensajes de seguridad.



Este es el símbolo de advertencia de seguridad.

Este símbolo le llama la atención sobre peligros potenciales que pueden ocasionar la muerte o una lesión a usted y a los demás. Todos los mensajes de seguridad irán a continuación del símbolo de advertencia de seguridad y de la palabra "PELIGRO", "ADVERTENCIA" o "PRECAUCIÓN".

Estas palabras significan:

**⚠ PELIGRO**

Se trata de una situación de peligro inminente. Si no sigue las instrucciones de inmediato, usted puede morir o sufrir una lesión grave.

**⚠ ADVERTENCIA**

Se trata de una situación posiblemente peligrosa que, de no evitarse, podría causar la muerte o una lesión grave.

**⚠ PRECAUCIÓN**

Se trata de una situación posiblemente peligrosa que, de no evitarse, podría causar lesiones moderadas o leves.

Todos los mensajes de seguridad le dirán el peligro potencial, le dirán cómo reducir las posibilidades de sufrir una lesión y lo que puede suceder si no se siguen las instrucciones.

## INSTRUCCIONES IMPORTANTES DE SEGURIDAD

**ADVERTENCIA:** Para reducir el riesgo de incendio, choque eléctrico, lesiones a personas o daños al utilizar el refrigerador, siga precauciones básicas, incluyendo las siguientes:

- Conecte el cable eléctrico a un tomacorriente de 3 terminales con conexión a tierra.
- No quite el terminal de conexión a tierra.
- No use un adaptador.
- No use un cable eléctrico de extensión.
- Desconecte el suministro de energía antes de darle servicio técnico.
- Vuelva a colocar todas las piezas y paneles antes de ponerlo en funcionamiento.
- Quite las puertas de su refrigerador viejo.
- Use un limpiador no inflamable.
- Mantenga los materiales y vapores inflamables, tales como la gasolina, alejados del refrigerador.
- Con la ayuda de dos o más personas, mueva e instale el refrigerador.
- Desconecte el suministro de energía antes de instalar la fábrica de hielo (solamente en aquellos modelos que incluyen el juego listo de la fábrica de hielo).
- Use un vaso resistente para recibir hielo del despachador (en algunos modelos).
- No golpee las puertas de vidrio del refrigerador (en algunos modelos).
- Si no utiliza el refrigerador, quite las puertas. De esta manera, reducirá la posibilidad de ocasionar daños a los niños.

## LEA Y GUARDE ESTAS INSTRUCCIONES

# CÓMO DESHACERSE ADECUADAMENTE DE SU APARATO REFRIGERADOR VIEJO

## ⚠ ADVERTENCIA

### Peligro de asfixia

Quite las puertas de su aparato refrigerador viejo.

No seguir esta instrucción puede ocasionar la muerte o daño al cerebro.

**IMPORTANTE:** El atrapamiento y asfixia de niños no es un problema del pasado. Un aparato refrigerador desechado y abandonado es un peligro, aun si va a quedar ahí "por unos pocos días". Si usted está por deshacerse de su aparato refrigerador viejo, siga las instrucciones a continuación para evitar accidentes.

**Antes de descartar su aparato refrigerador o congelador viejo:**

- Quite las puertas.
- Deje los estantes en su lugar así los niños no pueden meterse adentro con facilidad.

## PIEZAS Y CARACTERÍSTICAS

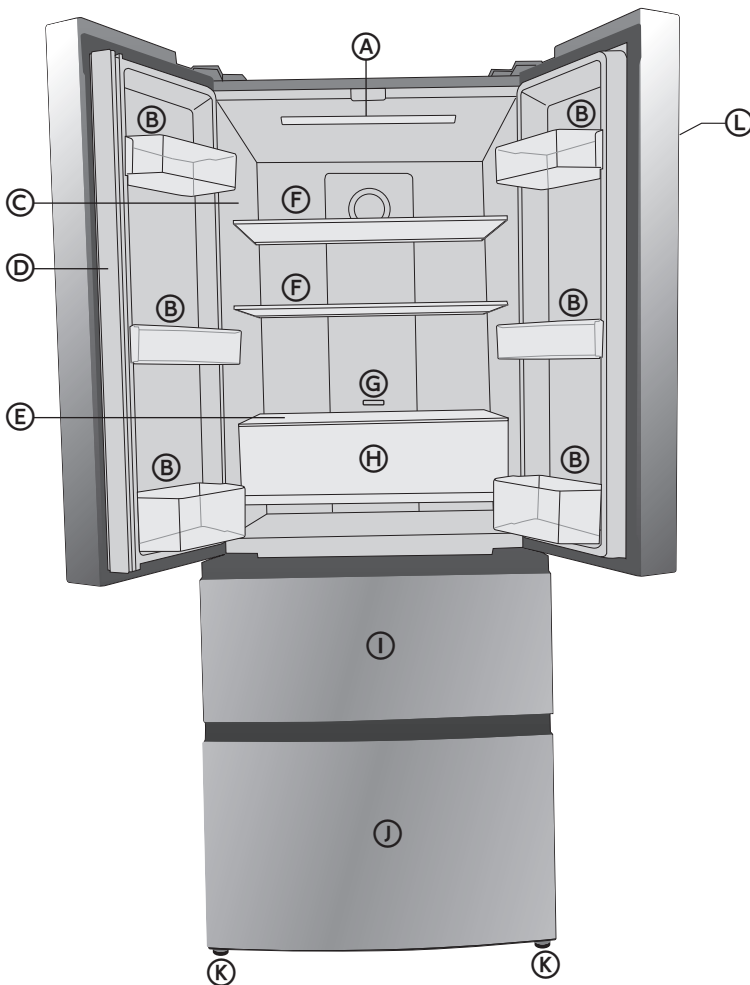

- (A) Luces LED
- (B) Recipiente de la puerta
- (C) Placa con el número de modelo y de serie
- (D) Junta con bisagras verticales
- (E) Cubierta de vidrio de la zona de enfriamiento
- (F) Estante de vidrio
- (G) Control de la zona de enfriamiento
- (H) Cajón de la zona de enfriamiento
- (I) Cajón de depósito superior del congelador
- (J) Cajón de depósito inferior del congelador
- (K) Patas niveladoras
- (L) Panel de control



# REQUISITOS DE INSTALACIÓN

## REQUISITOS DE UBICACIÓN

### ⚠ ADVERTENCIA



#### Peligro de Explosión

Mantenga los materiales y vapores inflamables, tales como gasolina, alejados del aparato.

No seguir esta instrucción puede ocasionar la muerte, explosión, o incendio.

**IMPORTANTE:** Este refrigerador ha sido diseñado únicamente para usarse dentro del hogar.

Para asegurar la adecuada ventilación de su refrigerador, deje un espacio de 1" (2,54 cm) a cada lado, deje un espacio de 2" (5,08 cm) detrás del refrigerador y abierto en la parte superior.

**NOTA:** Este refrigerador ha sido diseñado para usarse en un lugar en donde los rangos de temperatura varíen entre un mínimo de 55 °F (13 °C) y un máximo de 110 °F (43 °C). Para un óptimo rendimiento, el rango preferido de temperatura ambiente (que reduce el uso de electricidad y provee un enfriamiento superior) es entre 60 °F (15 °C) y 90 °F (32 °C). No se recomienda instalar el refrigerador cerca de una fuente de calor, como puede ser un horno o un radiador.

## REQUISITOS ELÉCTRICOS

### ⚠ ADVERTENCIA



#### Peligro de Choque Eléctrico

Conecte a un contacto de pared de conexión a tierra de 3 terminales.

No quite el terminal de conexión a tierra del cable de alimentación.

No use un adaptador.

No use un cable eléctrico de extensión.

No seguir estas instrucciones puede ocasionar la muerte, incendio o choque eléctrico.

Antes de mover el refrigerador a su ubicación final, es importante asegurarse de que tiene la conexión eléctrica adecuada.

#### Método de conexión a tierra recomendado

Se requiere un suministro eléctrico de 115 voltios, 60 hertzios, CA solamente, de 15 o 20 amperios y protegido con fusibles, conectado a tierra. Se recomienda utilizar un circuito separado solo para su refrigerador. Use un tomacorriente que no se pueda apagar con un interruptor. No use un cable eléctrico de extensión.

**NOTA:** Antes de realizar cualquier tipo de instalación o limpieza, desconecte el refrigerador de la fuente de suministro eléctrico. Cuando haya terminado, vuelva a conectar el refrigerador a la fuente de energía eléctrica y reajuste los controles de temperatura en la posición deseada.

# INSTRUCCIONES DE INSTALACIÓN

## PASO 1 - DESEMPAQUE EL REFRIGERADOR

### ⚠ ADVERTENCIA

#### Peligro de Peso Excesivo

Use dos o más personas para mover e instalar el refrigerador.

No seguir esta instrucción puede ocasionar una lesión en la espalda u otro tipo de lesiones.

## ⚠ ADVERTENCIA

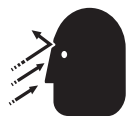

### Peligro debido a vidrios rotos

No golpee las puertas de vidrio del refrigerador.

Proteja la superficie y los bordes del vidrio durante la instalación o remoción de las puertas.

No seguir estas instrucciones puede ocasionar lesiones graves en los ojos o cortaduras pequeñas.

## CÓMO QUITAR EL EMPAQUE

- Quite los restos de cinta y goma de las superficies de su refrigerador antes de encenderlo. Frote un poco de detergente líquido para vajilla sobre el adhesivo con los dedos. Limpie con agua tibia y seque.

**NOTA:** No use instrumentos filosos, alcohol isopropílico, líquidos inflamables o productos de limpieza abrasivos para eliminar los restos de cinta o goma. Estos productos pueden dañar la superficie de su refrigerador. Para obtener más información, vea "Seguridad del refrigerador".

- Deshágase de todos los materiales de empaque o recíclelos.

### Cuando mueva su refrigerador:

Su refrigerador es pesado. Cuando mueva el refrigerador para la limpieza o para darle servicio, cerciórese de cubrir el piso con cartón o madera para evitar daños en este. Al mover el refrigerador, siempre tire directamente hacia afuera. No menee el refrigerador de lado a lado ni lo haga "caminar" cuando trate de moverlo, ya que podría dañar el suelo.

## LIMPIEZA ANTES DEL USO

Una vez que usted haya quitado todos los materiales de empaque, limpie el interior del refrigerador antes de usarlo. Vea las instrucciones de limpieza en "Cuidado del refrigerador".

### Información importante para saber acerca de los estantes, cubiertas y paneles de las puertas de vidrio (en algunos modelos):

- No limpie los estantes y tapas de vidrio con agua caliente mientras están fríos. Los estantes y tapas pueden romperse si se exponen a cambios bruscos de temperatura o impacto, como sería un golpe brusco. Los estantes y tapas de vidrio son muy pesados. Tenga un cuidado especial al quitarlos, para evitar el impacto al caerse.
- No golpee el vidrio con ollas, sartenes, muebles, juguetes ni otros objetos. Si se raya, golpea, sacude o se ejerce presión sobre el vidrio, su estructura puede debilitarse, lo que aumentará la probabilidad de rupturas en fechas posteriores.
- Para su protección, el vidrio templado se ha diseñado para hacerse añicos. Esto es normal.

## PASO 2 - CONEXIÓN DEL SUMINISTRO ELÉCTRICO

## ⚠ ADVERTENCIA



### Peligro de Choque Eléctrico

Conecte a un contacto de pared de conexión a tierra de 3 terminales.

No quite el terminal de conexión a tierra del cable de alimentación.

No use un adaptador.

No use un cable eléctrico de extensión.

No seguir estas instrucciones puede ocasionar la muerte, incendio o choque eléctrico.

- Conecte a un contacto de pared de conexión a tierra de 3 terminales.

**NOTA:** Este refrigerador comienza a funcionar apenas se conecta al suministro eléctrico.

## PASO 3 - NIVELACIÓN Y AJUSTE DE LA PUERTA (SI ES NECESARIO)

El refrigerador debe estar nivelado para mantener un mejor desempeño y apariencia.

### PASO 3 - NIVELACIÓN

1. Mueva el refrigerador a su ubicación final.
2. Gire los pies en la parte inferior, la parte frontal del armario para subir o bajar ese lado del refrigerador hasta que el aparato esté nivelado de lado a lado.
3. Gire las dos patas frontales, la misma cantidad de veces, para elevar ligeramente el frente del refrigerador. Esto hará que las puertas se cierren con más facilidad.

**NOTA:** Para quitar un poco de peso de los tornillos niveladores, haga que alguien empuje la parte superior del refrigerador. Esto facilita el giro de los tornillos.

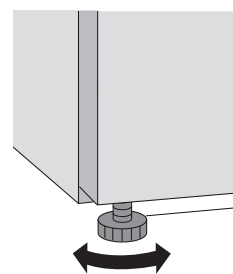

### CÓMO ALINEAR LAS PUERTAS

Si los bordes de las puertas del refrigerador no están alineados, puede regularlos:

#### Cómo regular las patas niveladoras:

- Gire la pata niveladora para subir o bajar ese lado del refrigerador.
  - En el sentido de las agujas del reloj - para subir

- En sentido contrario a las agujas del reloj - para bajar

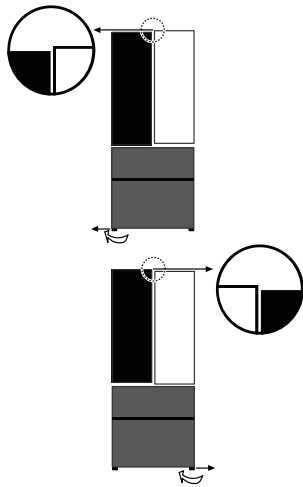

### Uso de espaciadores (provistos):

- Abra la puerta. Con la puerta abierta, levante la puerta hacia arriba.
- Con la ayuda de su mano o pinzas, sujete el espaciador (provisto) en el pasador de la bisagra central.

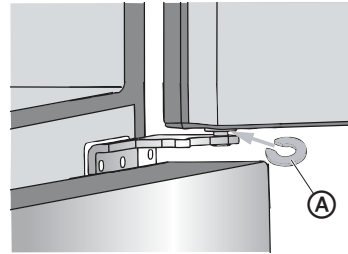

(A) Espaciador (provisto)

## USO DEL REFRIGERADOR

### CÓMO ABRIR Y CERRAR LAS PUERTAS

El compartimiento del refrigerador tiene dos puertas. Las puertas pueden abrirse y cerrarse ya sea en forma separada o juntas.

- Hay una junta con bisagras verticales en la puerta del refrigerador del lado izquierdo.
- Al cerrar la puerta del refrigerador del lado izquierdo, la junta con bisagras se pliega detrás de la puerta del lado derecho, uniendo las dos puertas del refrigerador.

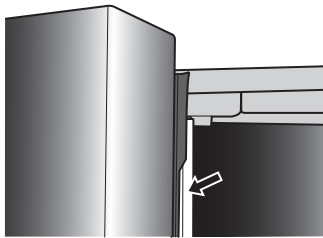

**NOTA:** Antes de cerrar la puerta del lado izquierdo, asegúrese de que la junta con bisagras verticales se pliegue hacia dentro. Si se tira de la junta hacia el exterior, puede dañarse cuando intente cerrar la puerta.

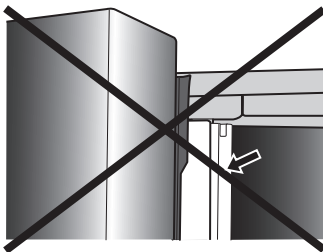

### USO DE LOS CONTROLES

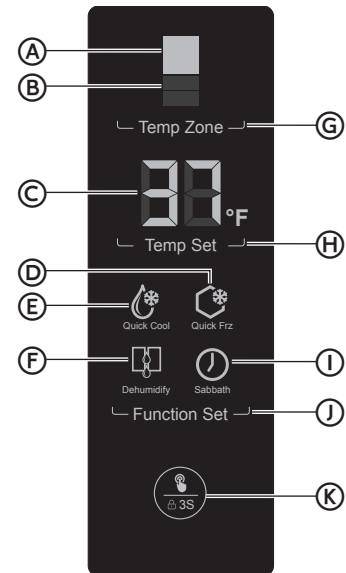

- (A) Indicador del compartimiento del refrigerador
- (B) Indicador del compartimiento del congelador
- (C) Indicador de temperatura
- (D) Indicador de congelamiento rápido
- (E) Indicador de enfriamiento rápido
- (F) Indicador de deshumidificación
- (G) Botón Temp Zone (Temperatura de la zona)
- (H) Botón Temp Set (Temperatura fijada)
- (I) Indicador de Sabbath (Día de descanso)
- (J) Botón Function Set (Función fijada)
- (K) Botón Confirm Selection (Confirmar selección)

- Cuando el refrigerador se enciende por primera vez, se enciende el indicador para el compartimiento del refrigerador y aparece la temperatura. La función Control Lock (Bloqueo de control) está activada. Vea Bloqueo del panel de control más adelante en esta sección para desbloquear los controles.

## BOTONES TÁCTILES

Les contrôles sont des touch pads, réagissant lorsqu'elles sont effleurées.

## PANTALLA DEL PANEL DE CONTROL

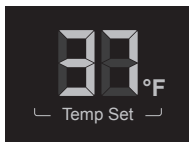

Cuando no se utilizan los botones ni las puertas durante 30 segundos, se apagarán todas las luces LED en la pantalla del panel.

Cuando se presiona un botón o se abre una puerta, todas las luces LED en la pantalla del panel se iluminarán.

## BLOQUEO DEL PANEL DE CONTROL

El panel de control se bloquea automáticamente después de 30 segundos. Para cambiar los ajustes, el panel de control debe estar desbloqueado.

### Para bloquear el panel de control:

- Mantenga presionado el botón Confirm Selection (Confirmar selección) durante 3 segundos.

**NOTA:** La luz alrededor del botón Confirmar la selección se iluminará para indicar que el panel de control está bloqueado.

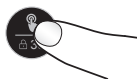

### Para desbloquear el panel de control:

- Mantenga presionado el botón Confirm Selection (Confirmar selección) durante 3 segundos.



## ALARMA DE LA PUERTA

Cuando la puerta del refrigerador está abierta durante más de 2 minutos, se escuchará la alarma de puerta abierta. La alarma se puede apagar cerrando la puerta. Si se deja la puerta abierta por más de 7 minutos, la luz interior del refrigerador se apagará automáticamente.

## CONTROLES DE TEMPERATURA

El rango de temperatura para el compartimiento del refrigerador es de 34 °F a 42 °F (1 °C a 6 °C). El rango de temperatura para el compartimiento del congelador es de -6 °F a 4 °F (-21 °C a -16 °C).

El compartimiento del refrigerador está prefijado en la temperatura recomendada de 37 °F (5 °C) y el compartimiento del congelador está prefijado en la temperatura recomendada de 0 °F (-18 °C). Cuando el refrigerador se conecta por primera vez, la pantalla mostrará los ajustes de temperatura recomendados.

## IMPORTANTE:

- El ajuste recomendado debe ser el correcto para un uso doméstico normal del refrigerador.
- Cuando el refrigerador se enciende por primera vez, puede tardar hasta 12 horas para enfriar hasta las temperaturas prefijadas. Espere 24 horas para que el refrigerador se enfríe completamente antes de agregar alimentos. Si agrega alimentos antes de que el refrigerador se haya enfriado por completo, podrían echarse a perder.
- Si la temperatura está demasiado elevada o demasiado baja en el refrigerador o en el congelador, antes de regular los controles, revise primero los ductos de ventilación para cerciorarse de que no estén obstruidos.

## CÓMO AJUSTAR LOS CONTROLES

No ajuste ningún control de temperatura en más de un ajuste por vez, excepto cuando encienda el refrigerador. Espere 24 horas entre los ajustes para que se establezca la temperatura.

### Para ajustar la temperatura del refrigerador:

1. Si está bloqueado, desbloquee el panel de control manteniendo presionado el botón Confirm Selection (Confirmar selección) durante 3 segundos.
2. Presione el botón TEMP ZONE (Temperatura de la zona) hasta que se encienda el indicador del compartimiento del refrigerador.

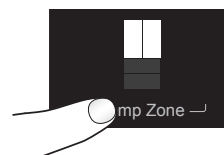

Se muestra el ajuste de temperatura actual.

3. Presione el botón TEMP SET (Temperatura fijada) para ajustar la temperatura.

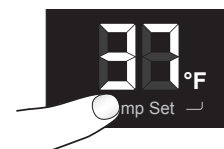

La temperatura aumenta en un grado cada vez que presione el botón Temp Set (Temperatura fijada).

4. Presione el botón Confirm Selection (Confirmar selección).

Si no presiona el botón Confirm Selection (Confirmar selección) después de 5 segundos, el control volverá a la temperatura previamente fijada.

### Para ajustar la temperatura del congelador:

1. Si está bloqueado, desbloquee el panel de control manteniendo presionado el botón Confirm Selection (Confirmar selección) durante 3 segundos.
2. Presione el botón Temp Zone (Temperatura de la zona) hasta que se encienda el indicador del compartimiento del congelador.

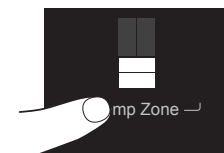

Se muestra el ajuste de temperatura actual.

3. Presione el botón TEMP SET (Temperatura fijada) para ajustar la temperatura.

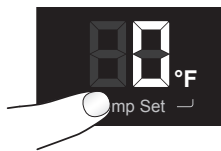

La temperatura aumenta en un grado cada vez que presione el botón Temp Set (Temperatura fijada).

4. Presione el botón Confirm Selection (Confirmar selección).

Si no presiona el botón Confirm Selection (Confirmar selección) después de 5 segundos, el control volverá a la temperatura previamente fijada.

## ENFRIAMIENTO RÁPIDO

La función Quick Cool (Enfriamiento rápido) acelera el enfriamiento de los alimentos frescos y protege los alimentos ya almacenados del calentamiento no deseado.

1. Si está bloqueado, desbloquee el panel de control manteniendo presionado el botón Confirm Selection (Confirmar selección) durante 3 segundos.
2. Presione el botón FUNCTION SET (Función fijada) hasta que el indicador de enfriamiento rápido comience a destellar.

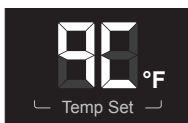
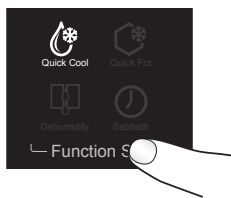

3. Presione el botón Confirm Selection (Confirmar selección).
4. La pantalla de la temperatura mostrará "qC" para indicar que la función Quick Cool (Enfriamiento rápido) está activada.
5. Repita los pasos 1 a 3 para quitar la selección de Quick Cool (Enfriamiento rápido).

**NOTA:** Quick Cool (Enfriamiento rápido) se apagará automáticamente después de 3 horas.

## QUICK FRZ (CONGELAMIENTO RÁPIDO)

La función Quick Freeze (Congelamiento rápido) acelera el congelamiento de los alimentos frescos y protege los alimentos ya almacenados del calentamiento no deseado. Si necesita congelar una gran cantidad de alimentos, se recomienda fijar la función Quick Freeze (Congelamiento rápido) un par de horas con antelación.

1. Si está bloqueado, desbloquee el panel de control manteniendo presionado el botón Confirm Selection (Confirmar selección) durante 3 segundos.
2. Presione el botón FUNCTION SET (Función fijada) hasta que el indicador de congelamiento rápido comience a destellar.

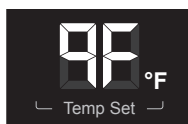
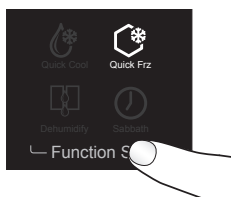

3. Presione el botón Confirm Selection (Confirmar selección).
4. La pantalla de la temperatura mostrará "qF" para indicar que la función Quick Freeze (Congelamiento rápido) está activada.
5. Repita los pasos 1 a 3 para quitar la selección de Quick Freeze (Congelamiento rápido).

**NOTA:** Quick Freeze (Congelamiento rápido) se apagará automáticamente después de 24 horas.

## DESHUMIDIFICACIÓN

Si aparece humedad en la junta con bisagras verticales en la puerta izquierda del refrigerador, seleccione la función Dehumidify (Deshumidificación).

1. Si está bloqueado, desbloquee el panel de control manteniendo presionado el botón Confirm Selection (Confirmar selección) durante 3 segundos.
2. Presione el botón FUNCTION SET (Función fijada) hasta que el indicador de deshumidificación comience a destellar.

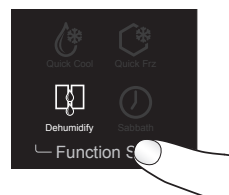

3. Presione el botón Confirm Selection (Confirmar selección).
4. Repita los pasos 1 a 3 para quitar la selección de Dehumidify (Deshumidificación).

## DÍA DE DESCANSO

La función Sabbath (Día de descanso) ha sido diseñada para aquellas personas cuyas prácticas religiosas requieren apagar las luces. Se desactivarán todas las luces interiores y las alarmas.

1. Si está bloqueado, desbloquee el panel de control manteniendo presionado el botón Confirm Selection (Confirmar selección) durante 3 segundos.
2. Presione el botón FUNCTION SET (Función fijada) hasta que el indicador de Sabbath (Día de descanso) comience a destellar.

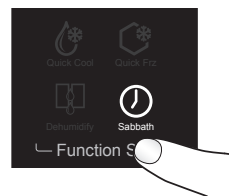

3. Presione el botón Confirm Selection (Confirmar selección).
4. Para quitar la selección de Sabbath (Día de descanso), manteniendo presionado el botón Confirm Selection (Confirmar selección) durante 5 segundos.

## CAJÓN DE LA ZONA DE ENFRIAMIENTO

El compartimiento del refrigerador está equipado con un cajón de la zona de enfriamiento, que le permite almacenar los alimentos a la temperatura adecuada, para asegurar su óptimo valor nutricional.

- Deslice el control hacia el ajuste deseado.

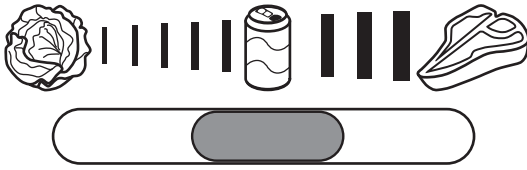

Ajuste	Descripción
	<b>Frutas y verduras</b> Adecuado para almacenar frutas y verduras.
	<b>Bebidas gaseosas</b> Enfriamiento rápido y almacenamiento de bebidas.
	<b>Carnes</b> Adecuado para almacenar carne.

## CARACTERÍSTICAS

Información importante acerca de los estantes y tapas de vidrio:  
No limpie los estantes y tapas de vidrio con agua caliente mientras estén fríos. Los estantes y tapas pueden romperse si se exponen a cambios bruscos de temperatura o a impactos como golpes bruscos. El vidrio templado se ha diseñado para hacerse añicos. Esto es normal. Los estantes y tapas de vidrio son muy pesados. Use ambas manos al quitarlos para evitar que se caigan.

## ESTANTES REGULABLES

La altura de los estantes se puede regular para adaptarse a sus necesidades de almacenamiento

1. Para quitar un estante, levante la parte frontal y el borde posterior para desenganchar los ganchos del estante de los soportes del estante a lo largo de la pared del refrigerador y quitarlo.

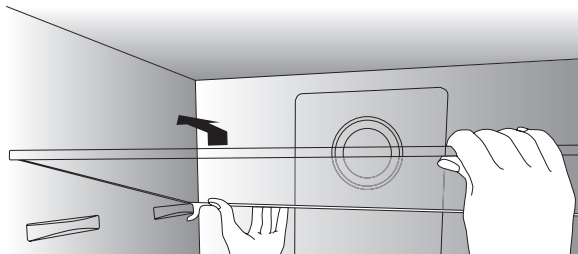

2. Para volver a instalar un estante, colóquelo en los soportes frontales y traseros. Empuje el estante hacia la parte trasera del refrigerador hasta la parte posterior de los ganchos del estante alrededor de los soportes del estante trasero.

## RECIPIENTES DE LA PUERTA DESMONTABLES

Los recipientes de la puerta pueden quitarse para limpiarlos.

1. Coloque las manos a ambos lados del recipiente y levántelo hacia arriba.
2. Jale hacia afuera el recipiente de la puerta.

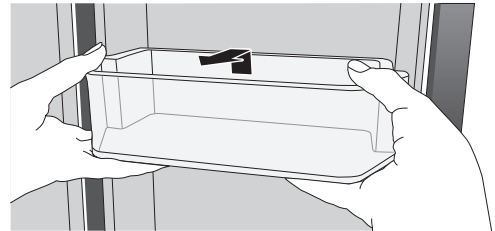

## CAJÓN DEL DEPÓSITO DEL CONGELADOR DESMONTABLE

**IMPORTANTE:** No sobrecargue los cajones. La carga máx. de cada cajón es de 77 libras (35 kg).

- Quite el cajón del congelador extendiendo el cajón por completo, y luego levante el cajón y jale hacia fuera para quitarlo.

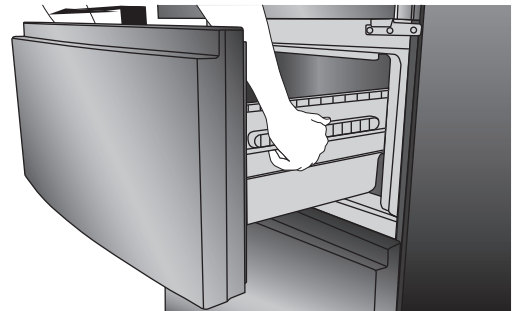

## CUIDADO DEL REFRIGERADOR

### LIMPIEZA

Tanto las secciones del refrigerador como la del congelador se descongelan automáticamente. No obstante, limpie ambas secciones más o menos una vez al mes para evitar la acumulación de olores. Limpie los derrames de inmediato.

Debido a que el aire circula entre ambas secciones, cualquier olor que se forma en una sección pasará a la otra. Debe limpiar bien ambas secciones para eliminar los olores. Para evitar la transferencia de olores y la deshidratación de los alimentos, envuelva o tape bien los alimentos.

## ⚠️ ADVERTENCIA



### Peligro de Explosión

Use un limpiador no inflamable.

No seguir esta instrucción puede ocasionar la muerte, explosión o incendio.

### IMPORTANTE:

- No use productos químicos fuertes, amoníaco, blanqueador con cloro, detergente concentrado, solventes o estropajos de metal o abrasivos para limpiar su refrigerador por dentro o por fuera. Estos pueden dañar o decolorar el acabado del refrigerador.
- No utilice agua tibia para limpiar los estantes de vidrio mientras aún están fríos. El vidrio se podría romper si se lo expone a cambios bruscos de temperatura o a impactos.

## ⚠️ ADVERTENCIA



### Peligro de choque eléctrico

Desenchufe el aparato o desconecte el suministro de energía antes de limpiarlo.

No seguir esta instrucción puede ocasionar la muerte, choque eléctrico o daños personales.

1. Desenchufe el refrigerador o desconecte el suministro de energía.
2. Limpie el interior. Lave a mano, enjuague y seque bien todas las piezas removibles y las superficies interiores. Use una esponja limpia o un paño liso y un detergente suave en agua tibia.

## ⚠️ ADVERTENCIA

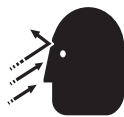

### Peligro debido a vidrios rotos

No golpee las puertas de vidrio del refrigerador.

Proteja la superficie y los bordes del vidrio durante la instalación o remoción de las puertas.

No seguir estas instrucciones puede ocasionar lesiones graves en los ojos o cortaduras pequeñas.

3. Limpie las superficies exteriores.

### Para los acabados de metal pintado, vidrio y acero inoxidable:

- Limpie las superficies con un paño o esponja limpios y suaves y una solución de detergente suave con agua tibia.
- Enjuague las superficies con agua tibia limpia y luego séquelas inmediatamente con un paño suave para evitar las manchas de agua.

### NOTA:

- Si está limpiando un modelo con paneles de vidrio en las puertas, no golpee el vidrio con ollas, sartenes, muebles, juguetes ni cualquier otro objeto. Si se raya, golpea, sacude o se ejerce presión sobre el vidrio, su estructura puede debilitarse, lo que aumentará la probabilidad de rupturas en el futuro.
  - Las toallas de papel rayan y pueden opacar el acabado pintado. Para evitar posibles daños, use solamente paños suaves y limpios para pulir y limpiar la puerta.
  - Cuando limpie el acero inoxidable, siempre hágalo en la dirección de la veta para evitar rayas perpendiculares a esta.
4. Enchufe el refrigerador o vuelva a conectar el suministro de energía.

## LUCES

Las luces del interior del refrigerador se apagan cuando las puertas están abiertas durante más de 7 minutos.

**IMPORTANTE:** El refrigerador está equipado con luces LED. Estas luces se diseñaron para durar toda la vida útil del refrigerador. Sin embargo, si las luces dejan de funcionar, llame a un técnico calificado para su reemplazo.

## VACACIONES Y MUDANZAS

### VACACIONES

**Si usted decide dejar el refrigerador funcionando mientras está ausente:**

- Use todos los artículos perecederos y congele el resto.

**Si decide apagar el refrigerador antes de irse:**

1. Quite toda la comida del refrigerador y del congelador.
2. Desenchufe el refrigerador o desconecte el suministro de energía.
3. Limpie el refrigerador. Enjuague y séquelo bien.
4. Fije bloques de goma o de madera con cinta adhesiva en la parte superior de la tapa o puerta(s) para que queden abiertas y el aire circule. Esto evita que se formen olores y se desarrollen hongos.

### MUDANZA

## ⚠️ ADVERTENCIA

### Peligro de Peso Excesivo

Use dos o más personas para mover e instalar el refrigerador.

No seguir esta instrucción puede ocasionar una lesión en la espalda u otro tipo de lesiones.

Si Ud. muda su refrigerador a una casa nueva, siga estos pasos para prepararse para la mudanza.

1. Saque todos los alimentos del refrigerador y empaque todos los alimentos congelados en hielo seco.
2. Desenchufe el refrigerador.
3. Refrigerador limpio. Enjuague y seque bien.
4. Saque todas las piezas removibles, envuélvalas bien y asegúrelas con cinta adhesiva para que no se muevan ni se sacudan durante la mudanza.

5. Levante las patas niveladoras para que no dañen el piso. Vea "Nivelación".
6. Sostenga las puertas para que queden cerradas y el cable pegado a la parte posterior del refrigerador con cinta adhesiva. Cuando llegue a la casa nueva, coloque todo de nuevo en su sitio y lea la sección "Cómo volver a instalar o usar el refrigerador nuevamente" para obtener instrucciones de preparación.

## SOLUCIÓN DE PROBLEMAS

Pruebe las soluciones sugeridas aquí y posiblemente se evite el gasto de una visita de servicio técnico.

### FUNCIONAMIENTO

PROBLEMA	POSIBLE(S) CAUSA(S)	SOLUCIÓN
<b>El refrigerador no funciona</b>	El refrigerador no está enchufado.	Conecte a un contacto de pared de conexión a tierra de 3 terminales.
	Se ha quemado un fusible o se ha disparado un cortacircuitos.	Reajuste/Encienda el cortacircuitos o reemplace el fusible.
	El refrigerador está en modo de descongelación.	Espere unos 40 minutos para que finalice el ciclo de descongelación y se reanude el sistema de refrigeración.
<b>El compresor del refrigerador funciona con frecuencia o durante largos períodos de tiempo.</b> <b>NOTA:</b> Este refrigerador ha sido diseñado para funcionar durante períodos más largos de tiempo con un consumo de energía más bajo.	El refrigerador se enchufó por primera vez.	Esto es normal. Deje transcurrir 24 horas para que el refrigerador se enfríe.
	Se han agregado alimentos tibios o una gran cantidad de alimentos.	Esto es normal.
	La puerta está bloqueada abierta.	Reorganizar o eliminar elementos que mantienen la puerta se cierre por completo.
	Hace calor o se abre con frecuencia.	Esto es normal. Limite aberturas de las puertas.
	Control de temperatura fijo en la posición más fría.	Ajuste la temperatura a un ajuste más caliente.
<b>El refrigerador huele mal</b>	Los alimentos no están sellados o envasados correctamente.	Vuelva a sellar los envases. Coloque una caja abierta con bicarbonato de sodio en el refrigerador y cámbiela cada 3 meses.
	Debe limpiar el interior.	Limpie el interior. Vea "Limpieza".
	Se han guardado los alimentos por mucho tiempo.	Deseche los alimentos que se han echado a perder.
<b>La luz no se enciende.</b>	El refrigerador no está enchufado.	Conecte a un contacto de pared de conexión a tierra de 3 terminales.
	La luz LED está quemada.	Llame a un técnico calificado para cambiar la luz LED quemada.
<b>Las puertas no cierran correctamente.</b>	El refrigerador no está nivelado.	Nivelar el refrigerador. Vea "Nivelación".
	Algo está obstruyendo el cierre de la puerta.	Reorganizar o eliminar elementos que mantienen la puerta se cierre por completo.
<b>Vibración o traqueteo</b>	Se escucha un sonido como si fluyera agua del refrigerador.	Nivelar el refrigerador. Vea "Nivelación".



PROBLEMA	POSIBLE(S) CAUSA(S)	SOLUCIÓN
<b>Se escucha un sonido como si fluyera agua del refrigerador.</b>	El refrigerante que fluye por las líneas hace este sonido cuando se enciende y se apaga el compresor.	Este sonido es normal.
	El refrigerador tiene un sistema de descongelación automático. El sonido es ocasionado por el agua descongelada.	Este sonido es normal.
<b>Zumbidos o chirridos</b>	Este sonido es ocasionado por el compresor y los ventiladores de circulación de aire frío.	Este sonido es normal. Si el refrigerador no está nivelado, el sonido será más fuerte.
<b>Crujidos o chasquidos</b>	Este sonido es ocasionado por las piezas interiores cuando se contraen y se expanden en respuesta a los cambios de temperatura.	Este sonido es normal.

## TEMPERATURA Y HUMEDAD

PROBLEMA	POSIBLE(S) CAUSA(S)	SOLUCIÓN
<b>Refrigerador o congelador demasiado caliente</b>	El control de temperatura no está en un ajuste suficientemente bajo.	Ajuste el compartimiento a un ajuste más frío; espere 24 horas para que se ajuste la temperatura.
	Las puertas se abren con frecuencia o quedan abiertas.	No abra la puerta con frecuencia. Compruebe si hay elementos de mantenimiento de la puerta se cierre por completo.
	Se agregaron alimentos calientes recientemente.	Deje transcurrir un rato para que se enfríen los alimentos y el refrigerador.
	El espacio entre la parte posterior del refrigerador y la pared es demasiado pequeño.	Deje un espacio de por lo menos 2" (5 cm) entre la parte posterior del refrigerador y la pared.
	Los artículos ubicados contra la parte posterior de los compartimientos están bloqueando el flujo de aire adecuado.	Almacene los artículos únicamente dentro de los estantes de vidrio; no coloque los artículos contra los lados de los compartimientos o directamente enfrente de los ductos de ventilación.
<b>Refrigerador o congelador demasiado frío</b>	El control de temperatura se fijó en un ajuste demasiado bajo.	Fije la temperatura en el compartimiento en el próximo ajuste más cálido; espere 24 horas para que se ajuste.
<b>Humedad en el exterior/ interior del refrigerador</b>	Humedad elevada	Es normal cuando la humedad es elevada. Seque la superficie y fije la temperatura en un ajuste ligeramente más frío.
	Las puertas se abren con frecuencia o quedan abiertas.	No abra la puerta con frecuencia. Compruebe si hay elementos de mantenimiento de la puerta se cierre por completo.
	Recipiente con líquido abierto en el refrigerador	Cubra o selle el recipiente.
<b>Escarcha o cristales de hielo en alimentos congelados</b>	Las puertas se abren con frecuencia o quedan abiertas.	No abra la puerta con frecuencia. Compruebe si hay elementos de mantenimiento de la puerta se cierre por completo.
	Los artículos bloquean los ductos de ventilación del congelador e impiden el flujo de aire adecuado.	Aleje los artículos de la pared trasera.
<b>Se congelan los alimentos en el refrigerador</b>	Alimentos colocados demasiado cerca del ducto de ventilación.	Aleje los artículos de la parte posterior y superior del refrigerador.
	El control de temperatura tiene un ajuste demasiado frío.	Ajuste la temperatura a un ajuste menos frío.

SI NECESITA MÁS AYUDA, VISITE [HAIERAMERICA.COM](http://HAIERAMERICA.COM) O COMUNÍQUESE CON LA LÍNEA DE AYUDA AL CONSUMIDOR LLAMANDO AL 1-877-337-3639.

# GARANTÍA LIMITADA

## SERVICIO EN EL HOGAR

### GARANTÍA COMPLETA POR UN AÑO

Durante 12 meses a partir de la fecha de compra original en la tienda, Haier reparará o reemplazará cualquier pieza del aparato sin costo, incluyendo la mano de obra, si la misma falla debido a defectos en los materiales o en la mano de obra.

Haier puede reemplazar, a su sola discreción, cualquier pieza, subsistema, incluso el producto entero.

El producto debe ser accesible, sin gravamen e instalado correctamente para recibir el servicio de reparación de garantía.

### GARANTÍA LIMITADA

Después de un año a partir de la fecha de compra original en la tienda, Haier proveerá una pieza sin costo, como se indica a continuación, para reemplazar la pieza mencionada como resultado de defectos en los materiales o en la mano de obra. Haier se hará responsable solamente por el costo de la pieza. Cualquier otro costo como la mano de obra, los cargos por viaje, etc. será responsabilidad del propietario.

#### Del segundo al quinto año

Durante 60 meses a partir de la fecha de compra original en la tienda. Los componentes del sistema sellado (por ejemplo, compresor, condensador y evaporador herméticos) con defectos de fabricación. No se cubrirá ningún daño a tales componentes causados por excesivo uso mecánico o envío y manipulación inadecuada.

**NOTA:** Esta garantía comienza en la fecha de compra de este producto, y el recibo original deberá presentarse al representante autorizado de servicio antes de hacerse las reparaciones bajo la garantía.

**Excepciones:** Garantía uso comercial

**90 días en la mano de obra a partir de la fecha de compra original**

**90 días en las piezas a partir de la fecha de compra original**

**No es aplicable ninguna otra garantía.**

#### PARA OBTENER SERVICIO BAJO LA GARANTÍA

Póngase en contacto con el centro de servicio autorizado más cercano a su localidad. Todo servicio deberá ser realizado por un centro de servicio autorizado por Haier. Para obtener el nombre y el número de teléfono del centro de servicio autorizado más cercano, llame al 1-877-337-3639.

Antes de llamar, tenga a mano la siguiente información:

Número de modelo y de serie del aparato. El nombre y la dirección del distribuidor en donde compró la unidad y la fecha de compra.

Una descripción clara del problema.

Un comprobante de compra (recibo de compra).

**Esta garantía cubre servicios para electrodomésticos dentro de los Estados Unidos continental y Canadá y donde esté disponible en Alaska, Hawaii y Puerto Rico.**

## Lo que no está cubierto bajo esta garantía:

Reemplazo o reparación de fusibles domésticos, cortacircuitos, cableado o plomería.

Un producto cuyo número de serie original haya sido removido o alterado.

Cualquier cargo por servicio que no haya sido identificado específicamente como servicio normal, como puede ser el área o las horas de servicio.

Reemplazo de los focos.

Daños ocurridos durante el transporte.

Daños ocasionados por la instalación o el mantenimiento inadecuados.

Daños por el uso incorrecto, abuso, accidente, incendio, inundación o fenómenos de la naturaleza.

Daños debidos al servicio efectuado por un distribuidor o centro de servicio que sea diferente del autorizado por Haier.

Daños ocasionados por la corriente, el voltaje o el suministro eléctrico incorrectos.

Daños que resulten de cualquier modificación hecha en el producto, alteración o ajustes no autorizados por Haier.

Ajuste de los controles manejados por el cliente según han sido identificados en el manual del propietario.

Mangueras, perillas, bandejas de pelusa y todos los otros aditamentos, accesorios y piezas desechables.

Cargos por mano de obra, transporte para el servicio y envío para la remoción y el reemplazo de las piezas defectuosas que se efectúen después del período inicial de 12 meses.

Daños ocasionados por un uso diferente al doméstico normal.

Cualquier gasto de transporte y de envío.

**ESTA GARANTÍA LIMITADA REEMPLAZA TODAS LAS OTRAS GARANTÍAS, EXPRESAS O IMPLÍCITAS QUE INCLUYAN, ENTRE OTRAS, LAS GARANTÍAS DE COMERCIABILIDAD O DE CAPACIDAD PARA UN PROPÓSITO EN PARTICULAR**

El recurso provisto en esta garantía es exclusivo y está otorgado en lugar de cualquier otro recurso.

Esta garantía no cubre daños incidentales o consecuentes, de modo que las limitaciones indicadas anteriormente pueden no aplicarse en su caso. Algunos estados no permiten las limitaciones acerca de cuánto tiempo dura una garantía implícita, de modo que las limitaciones arriba indicadas quizás no le correspondan.

Esta garantía le otorga derechos legales específicos, y es posible que usted tenga otros derechos, los cuales varían de un estado a otro.

Haier America  
Wayne, NJ 07470

## INFORMACIÓN A TENER EN CUENTA

Le agradecemos la compra de este producto de marca Haier. Este manual para el usuario lo ayudará a obtener el mejor funcionamiento de su nuevo refrigerador.

Para referencia futura, anote el número de modelo y de serie y la fecha de compra. La placa con el número de modelo o de serie está ubicada en una etiqueta dentro del refrigerador.

Engrape la prueba de compra a este manual para asistirle cuando necesite obtener servicio bajo la garantía.

---

Número de modelo

---

Número de serie

---

Fecha de compra

# IMPORTANT

Do Not Return This Product To The Store  
If you have a problem with this product, please contact the  
"Haier Customer Satisfaction Center" at  
1-877-337-3639.

DATED PROOF OF PURCHASE, MODEL #, AND SERIAL #  
REQUIRED FOR WARRANTY SERVICE

# IMPORTANT

Ne pas Réexpédier ce Produit au Magasin  
Pour tout problème concernant ce produit, veuillez contacter  
le service des consommateurs "Haier Customer Satisfaction Center" au  
1-877-337-3639.

UNE PREUVE D'ACHAT DATEE EST REQUISE POUR BENEFICIER DE LA GARANTIE.

# IMPORTANTE

No regrese este producto a la tienda  
Si tiene algún problema con este producto, por favor contacte el  
"Centro de Servicio al Consumidor de Haier" al  
1-877-337-3639 (Válido solo en E.U.A).  
NECESITA UNA PRUEBA DE COMPRA FECHADA, NÚMERO DE MODELO  
Y DE SERIE PARA EL SERVICIO DE LA GARANTÍA

Made in China  
Fabriqué en Chine  
Hecho en China

# Haier

Haier America  
Wayne, NJ 07470

Printed in China