



ENGLISH

ESPAÑOL

OWNER'S MANUAL

# WASHING MACHINE

Please read this owner's manual thoroughly before operating and keep it handy for reference at all times.

WM3770H\*A



MFL68639737  
ver.011216.00

[www.lg.com](http://www.lg.com)

## PRODUCT FEATURES

### INVERTER DIRECT-DRIVE MOTOR

The inverter direct drive motor, which is directly attached to the drum, is capable of producing multiple distinct different motions for optimal washing performance with very little noise and vibration. The motor assembly also contains fewer moving parts, thus resulting in fewer repairs.

### SMART DIAGNOSIS™

Should you experience any technical difficulty with your washing machine, it has the capability of transmitting data by phone to the Customer Information Center. The call center agent records the data transmitted from your machine and uses it to analyze the issue, providing a fast and effective diagnosis (Refer to page 45).

### TUB CLEAN

Cleaning of the tub on a regular monthly basis using Tub Clean can help keep the tub clean and fresh.

### MAGNETIC DOOR PLUNGER

Safely and conveniently secure the door slightly ajar with the magnetic door plunger. This will promote air circulation and allow the interior of the machine to dry. To use this feature, after the load has been removed, do not close the door completely.

When the magnetic door plunger comes into contact with the metal washer cabinet, it will secure the door slightly open allowing the interior of the washer to dry.

### LARGE CAPACITY STAINLESS STEEL DRUM

The large capacity stainless steel drum offers extreme durability and is tilted to improve efficiency and allow easier access for large items.

### CHILD LOCK

Use this option to disable the controls during a wash cycle. This option can prevent children from changing cycles or operating the machine.

### DETERGENT DISPENSER DRAWER

The four-compartment dispenser drawer makes it easy to separate the pre-wash detergent, main laundry detergent, liquid bleach, and fabric softener into different compartments.

### HIGH TEMPERATURE STEAM CYCLES

LG's unique, high-temperature steam cycles help to remove tough stains.

### TAG ON

The Tag On feature works on most NFC equipped smart phones by communicating with your Tag On equipped LG appliance. Using the LG Smart Laundry application, the Tag On feature allows you to diagnose your appliance, download new cycles, and see the status of your appliance by simply touching the smart phone to the Tag On logo of the appliance.

# TABLE OF CONTENTS

## 2 PRODUCT FEATURES

---

## 4 IMPORTANT SAFETY INSTRUCTIONS

---

## 8 INTRODUCING YOUR WASHING MACHINE

---

- 8 Parts and Accessories
- 9 Control panel features

## 11 INSTALLATION INSTRUCTIONS

---

- 11 Preview installation order
- 12 Checking and choosing the proper location
- 13 Unpacking and removing shipping bolts
- 14 Connecting the water lines
- 15 Connecting the drain line
- 16 Leveling the washing machine
- 17 Plugging in the power cord and grounding
- 17 Test run

## 18 PREPARATION

---

- 18 Sorting wash loads
- 18 - Precautions for fabric care before wash cycle
- 19 - Fabric care labels
- 19 - Sorting laundry
- 20 Using detergent/fabric softener
- 20 - Recommended detergent
- 20 - Loading the dispenser

## 22 USING YOUR WASHING MACHINE

---

- 22 Basic operation
- 23 Cycle guide
- 24 Main cycle
  - 24 - Reduce laundry allergen, **Allergiene™**
  - 24 - Reduce laundry bacteria, **Sanitary**
  - 24 - White fabrics, **Bright Whites™**
  - 24 - Blankets or bulky items, **Bulky/Large**
  - 24 - Normal items, **Cotton/Normal**
  - 24 - Heavily soiled items, **Heavy Duty**
  - 24 - Wrinkle free items, **Perm.Press**
  - 24 - Sheer items, **Delicates**
  - 24 - For towels, **Towels**
  - 24 - Quick wash, **Speed Wash**
- 25 Cycle modifier buttons
- 25 Setting options before the cycle
  - 25 - Setting the water temperature, **Wash Temp.**
  - 25 - Setting the spin speed, **Spin Speed**
  - 25 - Setting soil level of laundry, **Soil Level**
  - 26 - Adjusting the melody and button tones, **Signal**
  - 26 - Prewashing, **Pre Wash**

- 26 - Rinse, drain and spin only, **Rinse+Spin**
- 26 - Adding an extra rinse cycle, **Extra Rinse**
- 26 - Presetting the start time, **Delay Wash**
- 26 - Efficiently cleaning, **Steam**
- 27 - Saving energy, **Cold Wash™**
- 27 - Saving time, **Turbo Wash™**
- 27 Setting options during the cycle
  - 27 - Button lock feature, **Child Lock**
  - 28 - For Add Garments, **Add Garments**
  - 28 - Tumbling clothes to prevent Wrinkles, **Fresh Care**
- 29 Before using the Tag On function
  - 29 - To Use the Tag On Function
  - 29 - The Tag On guide
- 30 Tag On

## 36 MAINTENANCE

---

- 36 Care
  - 36 - Care after wash
  - 36 - Care in cold climates
- 37 Cleaning
  - 37 - Cleaning the drum, **Tub Clean**
  - 38 - Cleaning the detergent dispenser drawer
- 39 - Cleaning the water inlet filters
- 40 - Cleaning the drain pump filter
- 41 - Cleaning the door seal

## 42 TROUBLESHOOTING

---

- 42 Checking error messages
- 43 Before calling for service

## 44 SPECIFICATIONS

---

## 45 USING SMART DIAGNOSIS™

---

## 46 WARRANTY

---

# IMPORTANT SAFETY INSTRUCTIONS

## READ ALL INSTRUCTIONS BEFORE USE

### WARNING

For your safety, the information in this manual must be followed to minimize the risk of fire, explosion, or electric shock, or to prevent property damage, injury to persons, or death.

Your safety and the safety of others are very important.

We have provided many important safety messages in this manual and on your appliance. Always read and obey all safety messages.

 This is the safety alert symbol.

This symbol alerts you to potential hazards that can kill or hurt you and others.

All safety messages will follow the safety alert symbol and either the word DANGER, WARNING or CAUTION.

These words mean:

### DANGER

You will be killed or seriously injured if you don't immediately follow instructions.

### WARNING

You can be killed or seriously injured if you don't follow instructions.

### CAUTION

You may be slightly injured or cause damage to the product if you do not follow instructions.

All safety messages will tell you what the potential hazard is, tell you how to reduce the chance of injury, and tell you what can happen if the instructions are not followed.

## BASIC SAFETY PRECAUTIONS

### WARNING

To reduce the risk of fire, electric shock, or injury to persons when using this appliance, follow basic precautions, including the following.

- Use this appliance only for its intended purpose as described in this Owner's Manual.
- Before use, the washer must be properly installed as described in this manual.
- Do not wash articles that have been previously cleaned in, washed in, soaked in, or spotted with gasoline, dry cleaning solvents, or other flammable or explosive substances, as they give off vapors that could ignite or explode.
- Do not add gasoline, dry cleaning solvents, or other flammable or explosive substances to the wash water. These substances give off vapors that could ignite or explode.
- Under certain conditions, hydrogen gas may be produced in a hot water system that has not been used for 2 weeks or more. HYDROGEN GAS IS EXPLOSIVE. If the hot water system has not been used for such a period, before using the washer, turn on all hot water faucets and let the water flow from each for several minutes. This will release any accumulated hydrogen gas. As the gas is flammable, do not smoke or use an open flame during this time.
- Do not allow children to play on or in the washer. Close supervision of children is necessary when the washer is used near children.
- Before the washer is removed from service or discarded, remove the lid to prevent children from climbing inside.
- Do not install or store the washer where it will be exposed to the weather or freezing temperatures.
- Do not tamper with controls.
- Keep the area underneath and around your appliances free of combustible materials (lint, paper, rags, etc.), gasoline, chemicals and other flammable vapors and liquids.
- Do not repair or replace any part of the washer or attempt any servicing other than as described in this manual. We strongly recommend that any service be performed by a qualified technician.
- See Installation Instructions for grounding requirements.
- ALWAYS follow the fabric care instructions supplied by the garment manufacturer.
- Do not place items exposed to cooking oil in your washer. Items contaminated with cooking oils may contribute to a chemical reaction that could cause a load to catch fire.
- Use fabric softeners or products to eliminate static only as recommended by the manufacturer.
- This washer is not designed for maritime use or for mobile installations such as in RVs, aircraft, etc.
- Turn off the water faucets and unplug the washer if the machine is to be left for an extended period of time, such as during vacations.
- Packaging material can be dangerous for children. There is a risk of suffocation! Keep all packaging from children.
- Always check the inside of the washer for foreign objects before loading laundry. Keep the lid closed when not in use.
- Do not reach into the appliance if the tub or agitator is moving.
- WARNING : This product contains chemicals known to the State of California to cause cancer and birth defects or other reproductive harm. **Wash hands after handling.**



# IMPORTANT SAFETY INSTRUCTIONS

## **READ ALL INSTRUCTIONS BEFORE USE**

### **⚠ WARNING**

For your safety, the information in this manual must be followed to minimize the risk of fire, explosion, or electric shock, or to prevent property damage, injury to persons, or death.

### GROUNDING INSTRUCTIONS

This appliance must be grounded. In the event of malfunction or breakdown, grounding will reduce the risk of electric shock by providing a path of least resistance for electric current. This appliance is equipped with a cord having an equipment-grounding conductor and grounding plug. The plug must be plugged into an appropriate outlet that is properly installed and grounded in accordance with all local codes and ordinances.

### **⚠ WARNING**

Improper connection of the equipment-grounding conductor can result in risk of electric shock. Check with a qualified electrician or servicer if you are in doubt as to whether the appliance is properly grounded. Do not modify the plug provided with the appliance. If it does not fit the outlet, have a proper outlet installed by a qualified electrician. Failure to follow these warnings can cause serious injury, fire, electric shock, or death.

# IMPORTANT SAFETY INSTRUCTIONS

## READ ALL INSTRUCTIONS BEFORE USE

### WARNING

For your safety, the information in this manual must be followed to minimize the risk of fire, explosion, or electric shock, or to prevent property damage, injury to persons, or death.

### SAFETY INSTRUCTIONS FOR INSTALLATION

### WARNING

To reduce the risk of fire, electric shock, or injury to persons when using this appliance, follow basic precautions, including the following.

- Refer to INSTALLATION INSTRUCTIONS for detailed grounding procedures. Installation instructions are packed with the washer for installer's reference. If the washer is moved to a new location, have it checked and reinstalled by a qualified service technician. Failure to follow this warning can cause serious injury, fire, electric shock, or death.
- Do not, under any circumstances, cut or remove the third (ground) prong from the power cord. Failure to follow this warning can cause serious injury, fire, electric shock, or death.
- For personal safety, this appliance must be properly grounded. Failure to follow this warning can cause serious injury, fire, electric shock, or death.
- The power cord of this appliance is equipped with a 3-prong (grounding) plug which mates with a standard 3-prong (grounding) wall outlet to minimize the possibility of electric shock from this appliance.
- This washer must be plugged into a 120 V~, 60Hz grounded outlet. Failure to follow this warning can cause serious injury, fire, electric shock, or death.
- Have the wall outlet and circuit checked by a qualified electrician to make sure the outlet is properly grounded. Failure to follow this warning can cause serious injury, fire, electric shock, or death.
- Where a standard 2-prong wall outlet is encountered, it is your personal responsibility and obligation to have it replaced with a properly grounded 3-prong wall outlet. Failure to follow this warning can cause serious injury, fire, electric shock, or death.
- Do not install on carpet. Install washer on a solid floor. Failure to follow this warning can cause serious leak damage.
- Do not remove ground prong. Do not use an adapter or extension cord. Plug into a grounded 3-prong outlet. Failure to follow these warnings can cause serious injury, fire, electric shock, or death.
- The washer should always be plugged into its own individual electrical outlet which has a voltage rating that matches the rating plate. This provides the best performance and also prevents overloading house wiring circuits which could cause a fire hazard from overheated wires.
- Never unplug your washer by pulling on the power cord. Always grip plug firmly and pull straight out from the outlet. Failure to follow this warning can cause serious injury, fire, electric shock, or death.
- Repair or immediately replace all power cords that have become frayed or otherwise damaged. Do not use a cord that shows cracks or abrasion damage along its length or at either end. Failure to follow this warning can cause serious injury, fire, electric shock, or death.
- When installing or moving the washer, be careful not to pinch, crush, or damage the power cord. Failure to follow this warning can cause serious injury, fire, electric shock, or death.
- The washer must be installed and electrically grounded by a qualified service person in accordance with local codes to prevent shock hazard and assure stability during operation.
- The washer is heavy. Two or more people may be needed to install and move the appliance. Failure to do so can result in back or other injury.
- Store and install the washer where it will not be exposed to temperatures below freezing or exposed to outdoor weather conditions. Failure to follow this warning can cause serious leak damage.
- To reduce the risk of electric shock, do not install the washer in humid spaces. Failure to follow this warning can cause serious injury, fire, electric shock, or death.
- To reduce the risk of injury to persons, adhere to all industry recommended safety procedures including the use of long sleeved gloves and safety glasses. Failure to follow all of the safety warnings in this manual could result in property damage, injury to persons or death.

# IMPORTANT SAFETY INSTRUCTIONS

## READ ALL INSTRUCTIONS BEFORE USE

### WARNING

For your safety, the information in this manual must be followed to minimize the risk of fire, explosion, or electric shock, or to prevent property damage, injury to persons, or death.

### SAFETY INSTRUCTIONS FOR USE, CARE, CLEANING, AND DISPOSAL

### WARNING

To reduce the risk of fire, electric shock, or injury to persons when using this appliance, follow basic precautions, including the following.

- Unplug the washer before cleaning to avoid the risk of electric shock.
- Never use harsh chemicals, abrasive cleaners, or solvents to clean the washer. They will damage the finish.
- Do not put oily or greasy rags or clothing on top of the washer. These substances give off vapors that could ignite the materials.
- Do not wash items that are soiled with vegetable or cooking oil. These items may contain some oil after laundering. Due to the remaining oil, the fabric may smoke or catch fire by itself.
- Disconnect this appliance from the power supply before attempting any user maintenance. Turning the controls to the OFF position does not disconnect this appliance from the power supply. Failure to follow this warning can cause serious injury, fire, electric shock, or death.
- Do not combine laundry products for use in one load unless specified on the label.
- Do not mix chlorine bleach with ammonia or acids such as vinegar. Follow package directions when using laundry products. Incorrect usage can produce poisonous gas, resulting in serious injury or death.
- Do not reach into the washer while parts are moving. Before loading, unloading, or adding items, press the START/PAUSE button and allow the drum to coast to a complete stop before reaching inside. Failure to follow this warning can cause serious injury, fire, electric shock, or death.
- Do not allow children to play on or in the washer. Close supervision of children is necessary when the washer is used near children. As children grow, teach them the proper, safe use of all appliances. Failure to comply with these warnings could result in serious injury to persons or death.
- Destroy the carton, plastic bag, and other packing materials after the washer is unpacked. Children might use them for play. Cartons covered with rugs, bedspreads, or plastic sheets can become airtight chambers. Failure to comply with these warnings could result in serious injury to persons or death.
- Keep laundry products out of children's reach. To prevent injury to persons, observe all warnings on product labels. Failure to comply with these warnings could result in serious injury to persons or death..
- Before your washer is removed from service or discarded, remove the door to the washing compartment to avoid the danger of children or small animals getting trapped inside. Failure to do so can result in serious injury to persons or death.
- Make sure the dispenser drawer is closed at all times when not being filled with laundry products. Failure to keep the drawer closed can result in personal injury or flooding.

**SAVE THESE INSTRUCTIONS**

# INTRODUCING YOUR WASHING MACHINE

## Parts and Accessories

### Parts

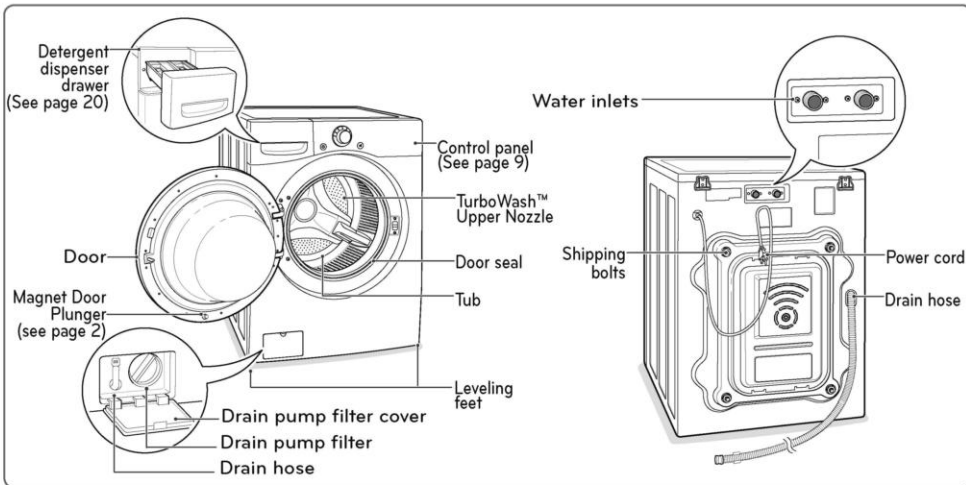

### Accessories

#### Included Accessories

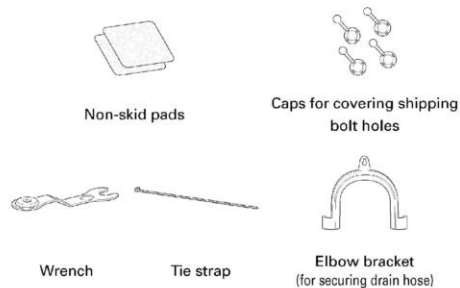

#### Optional Accessories

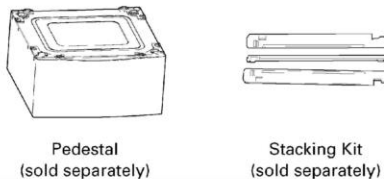

#### Required Accessory (sold separately)



Hot/cold water hoses

#### Part Number

- 5215FD3715U : Hot water hose
- 5215FD3715V : Cold water hose

- Required accessory is sold separately. It can be ordered through LG Website. US: [www.lg.com/us](http://www.lg.com/us)

### NOTE

- Contact LG Customer Service at 1-800-243-0000 (1-888-542-2623 in Canada) if any accessories are missing.
- For your safety and for extended product life, use only authorized components. The manufacturer is not responsible for product malfunction or accidents caused by the use of separately purchased unauthorized components or parts.
- The images in this guide may be different from the actual components and accessories, which are subject to change by the manufacturer without prior notice for product improvement purposes.



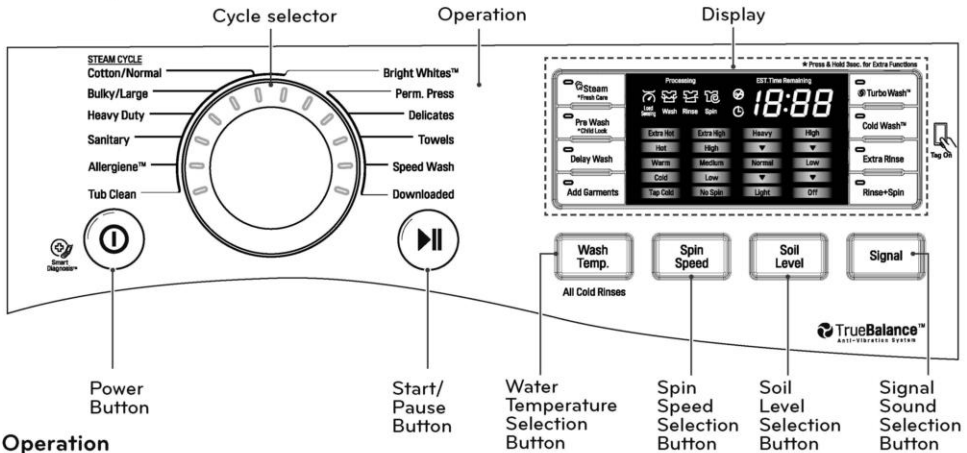





### Control panel features



### Operation





Button	Description
	<ul style="list-style-type: none"> <li>Turns the washing machine on and off.</li> <li>(During the wash cycle) stops operation, and cancels the settings.</li> </ul>
	<ul style="list-style-type: none"> <li> <ul style="list-style-type: none"> <li>Allergiene™                             <ul style="list-style-type: none"> <li>- For cotton, underwear (see page 24)</li> </ul> </li> <li>Sanitary                             <ul style="list-style-type: none"> <li>- For underwear, diapers, etc. (see page 24)</li> </ul> </li> <li>Heavy Duty                             <ul style="list-style-type: none"> <li>- For Heavily soiled cotton fabric (see page 24)</li> </ul> </li> <li>Bulky/Large                             <ul style="list-style-type: none"> <li>- For blankets or large bulky items (see page 24)</li> </ul> </li> <li>Cotton/Normal                             <ul style="list-style-type: none"> <li>- For general laundry, such as cotton T-shirts or towels (see page 24)</li> </ul> </li> <li>Bright Whites™                             <ul style="list-style-type: none"> <li>- For white fabrics (see page 24)</li> </ul> </li> <li>Perm. Press                             <ul style="list-style-type: none"> <li>- For wrinkle-free fabrics (see page 24)</li> </ul> </li> <li>Delicates                             <ul style="list-style-type: none"> <li>- For sheer and delicate fabrics (see page 24)</li> </ul> </li> <li>Towels                             <ul style="list-style-type: none"> <li>- For towels (see page 24)</li> </ul> </li> <li>Speed Wash                             <ul style="list-style-type: none"> <li>- For small quantities of lightly soiled items (see page 24)</li> </ul> </li> <li>Downloaded                             <ul style="list-style-type: none"> <li>- This position is for downloadable cycles.</li> <li>The default cycle in this position is Small Load. (See page 29)</li> </ul> </li> <li>Tub Clean                             <ul style="list-style-type: none"> <li>- For cleaning the wash tub (see page 37)</li> </ul> </li> </ul> </li> </ul>
	<ul style="list-style-type: none"> <li>(Press repeatedly) Selects the water temperature for the wash cycle (see page 25).</li> <li>Select water temperature from 5 settings.</li> </ul>
	<ul style="list-style-type: none"> <li>(Press repeatedly) Selects the spin speed at the desired level (see page 25).</li> <li>Select spin speed from 5 settings.</li> </ul>
	<ul style="list-style-type: none"> <li>(Press repeatedly) Selects a wash cycle by soil level (see page 25).</li> <li>Select soil level from 5 settings.</li> </ul>
	<ul style="list-style-type: none"> <li>(Press repeatedly) Selects the volume of the button tones and the end of cycle melody. (see page 26)</li> </ul>

Operation (continued)

Button	Description
	<ul style="list-style-type: none"> <li>• (Press before wash cycle) Pre-wash heavily soiled laundry (See page 26).</li> <li>• (Press and hold during wash cycle) Activates or cancels Child Lock feature. (See page 27).</li> </ul>
	<ul style="list-style-type: none"> <li>• Use this option to save time (See page 27).</li> </ul>
	<ul style="list-style-type: none"> <li>• Add an extra rinse to the selected cycle (See page 26).</li> </ul>
	<ul style="list-style-type: none"> <li>• Use this option to rinse detergent from load (See page 26)</li> </ul>
	<ul style="list-style-type: none"> <li>• Set delay time of starting cycle (See page 26).</li> </ul>
	<ul style="list-style-type: none"> <li>• (Press before starting wash cycle) Use this option to add steam for extra cleaning power (See page 26)</li> <li>• (Press and hold before starting wash cycle) Tumbles clothes after cycle finishes to prevent wrinkles (See page 28)</li> </ul>
	<ul style="list-style-type: none"> <li>• Use this option to help reduce energy consumption (See page. 27).</li> </ul>
	<ul style="list-style-type: none"> <li>• Use this function to add garments or remove foreign objects like coins or keys after the cycle has started. (See page 28)</li> </ul>

Display



Display Icon	Description
	<ul style="list-style-type: none"> <li>• This portion of the display shows which stage of the wash cycle is currently underway (Load Sensing, Wash, Rinse or Spin).</li> </ul>
	<ul style="list-style-type: none"> <li>• Indicates that the door is locked. The washer door will lock while the washer is operating. The door can be unlocked by pressing the Start/ Pause button to stop the washer.</li> </ul>
	<ul style="list-style-type: none"> <li>• This indicator shows that the washer has been set for Delay Wash. The washer will start automatically after the set delay time has passed.</li> </ul>
	<ul style="list-style-type: none"> <li>• When the Start/ Pause button is pressed, the washer automatically detects the wash load (weight) and optimizes the washing time, based on the selected cycle and options. The display will then indicate the estimated time remaining for the selected wash cycle.</li> </ul>

# INSTALLATION INSTRUCTIONS

## Preview installation order



Checking and choosing the proper location

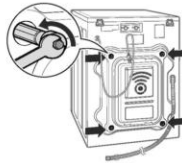

Unpacking and removing shipping bolts

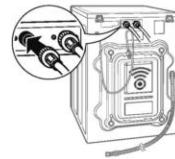

Connecting the water line



Connecting the drain line



Leveling the washing machine

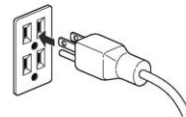

Plugging in the power cord and grounding



Test run

### ⚠ WARNING

- The washer is heavy! Two or more people are required when moving and unpacking the washer. Failure to do so can result in back or other injury.
- Store and install the washer where it will not be exposed to temperatures below freezing or exposed to outdoor weather conditions. Failure to follow this warning can cause serious injury, fire, electric shock, or death.
- Properly ground the washer to conform with all governing codes and ordinances. Failure to follow this warning can cause serious injury, fire, electric shock, or death.
- To reduce the risk of electric shock, do not install the washer in humid spaces. Failure to follow this warning can cause serious injury, fire, electric shock, or death.
- The base opening must not be obstructed by carpeting when the washer is installed on a carpeted floor.
- Do not remove the ground prong. Do not use an adapter or extension cord. Plug into a grounded 3-prong outlet. Failure to follow this warning can cause serious injury, fire, electric shock, or death.

### Checking and choosing the proper location

Install the washing machine on a solid floor that is strong and rigid enough to support the weight of the washing machine, even when fully loaded, without flexing or bouncing. If the floor has too much flex, you may need to reinforce it to make it more rigid. If the floor is not solid, it may cause severe vibration and noise.

- 1 Clean the floor before installation.
  - Make sure to select solid and smooth ground.
- 2 Two or more people are needed for moving and unpacking the washing machine.
- 3 Allow for sufficient space between the walls and the washing machine for installation.

#### Space requirements

You must allow sufficient space for water lines, the drain line, and airflow.

#### NOTE

- Be sure to allow for wall, door, or floor moldings that may increase the required clearances.

#### NOTE

- The floor must be strong and rigid enough to support the weight of the washer, when fully loaded, without flexing or bouncing. If your floor has too much flex, you may need to reinforce it to make it more rigid. A floor that is adequate for a top-loading washer may not be rigid enough for a front-loading washer, due to the difference in the spin speed and direction. If the floor is not solid, your washer may vibrate and you may hear and feel the vibration throughout your house.
- Before installing the washer, make sure the floor is clean, dry and free of dust, dirt, water and oil so the washer feet can not slide easily. Leveling feet that can move or slide on the floor can contribute to excess vibration and noise due to poor contact with the floor.
- If a drip pan must be used, take extra care to follow the instructions provided with the drip pan and make sure the leveling feet are adjusted for firm and even contact with the pan. Use of drip pans and failure to properly level the machine may result in increased vibration and noise during operation.

#### Installing on a floor

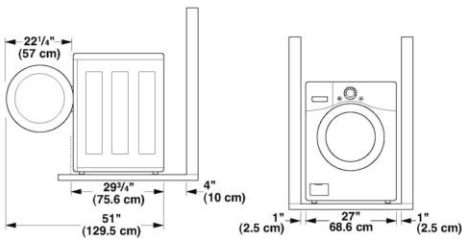

#### Installing on a pedestal or stacking kit

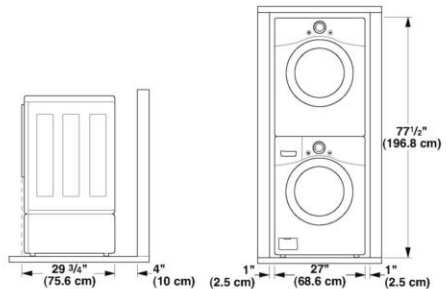

#### NOTE

- Refer to the instructions packaged with the optional PEDESTAL or STACKING KIT before installing with a PEDESTAL or a STACKING KIT.



## Unpacking and removing shipping bolts

When removing the washer from the carton base, be sure to remove the foam drum support in the middle of the carton base. If you must lay the washer down to remove the base packaging materials, always lay it carefully on its side. Do NOT lay the washer on its front or back.

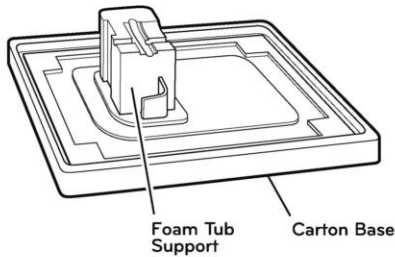

- 1 Starting with the bottom two shipping bolts, use the wrench (included) to fully loosen all four shipping bolts by turning them counterclockwise. Remove the bolt assemblies by wiggling them slightly while pulling them out.

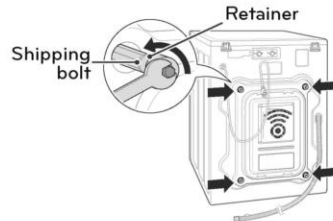

- 2 Locate the four hole caps included in the accessory pack and install them in the shipping bolt holes.

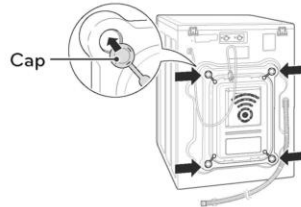

### NOTE

- Save the bolt assemblies for future use. To prevent damage to internal components, DO NOT transport the washer without reinstalling the shipping bolts.
- Failure to remove shipping bolts and retainers may cause severe vibration and noise, which can lead to permanent damage to the washer. The cord is secured to the back of the washer with a shipping bolt to help prevent operation with shipping bolts in place.

### Connecting the water lines

- 1 Check the rubber seals on both ends of the Hoses.
  - Insert a rubber seal into the threaded fittings on both ends of each hose to prevent leaking.

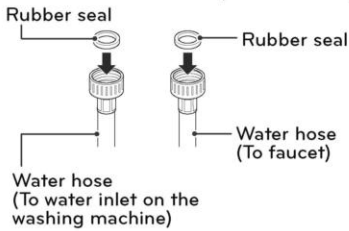

- 2 Connect the water supply hoses to the HOT and COLD water faucets tightly by hand and then tighten another 2/3 turn with pliers.
  - Connect the blue hose to a cold water faucet and the red hose to a hot water faucet.

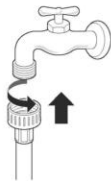

#### ⚠ WARNING

- Do not overtighten. Damage to the coupling can result.

- 3 After connecting the inlet hoses to the water faucets, turn on the water faucets to flush out foreign substances (dirt, sand or sawdust) in the water lines. Let water drain into a bucket, and check the water temperature to make sure you've connected the hoses to the correct faucets.



- 4 Connect the hoses to the water inlets tightly by hand and then tighten another 2/3 turn with pliers.
  - Connect the blue hose to the cold water inlet and the red hose to the hot water inlet.

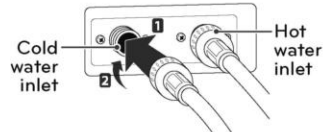

#### ⚠ WARNING

- Do not overtighten the hoses. Overtightening can damage the valves resulting in leaking and property damage.

- 5 Check for leaks by turning on the faucets.
  - If water leaks, check steps 1 to 4 again.

#### ⓘ NOTE

- For your safety, and for extended product life, we recommend using high-quality LG components. LG is not responsible for product malfunction or damage caused by the use of separately purchased non-LG parts.
- Use new hoses when installing the washing machine. Do not reuse old hoses.
- Contact LG Customer Service for assistance in buying hoses: 1-800-243-0000.
- Periodically check the hoses for cracks, leaks and wear, and replace the hoses every five years. Do not stretch the water hoses intentionally, and make sure that they are not crushed by other objects.
- Water supply pressure must be between 20 psi and 120 psi (138 – 827 kPA). If the water supply pressure is more than 120 psi, a pressure reducing valve must be installed.
- To provide optimum washing performance the hot water temperature should be set at 120 – 135°F (48-57°C) and the cold at 60°F (15°C).

### Connecting the drain line

Secure the drain hose in place to prevent it from moving and leaking.

#### NOTE

- The drain hose should be properly secured. Failure to properly secure the drain hose can result in flooding and malfunction.
- The end of the drain hose should not be lower than 29 inches (73.66 cm) or higher than 96 inches (244.8 cm) from the bottom of the washer.
- The drain must be installed in accordance with any applicable local codes and regulations.
- Make sure that the water lines are not stretched, pinched, crushed, or kinked.

#### Using a standpipe

- 1 Clip the end of the hose into the elbow bracket.
  - Connect the elbow bracket within 4 inches (10 cm) from the end of the drain hose. If the drain hose is extended more than 4 inches (10 cm) beyond the end of the elbow bracket, mold or microorganisms could spread to the inside of the washer.

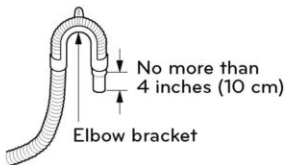

- 2 Insert the end of the drain hose into the standpipe.

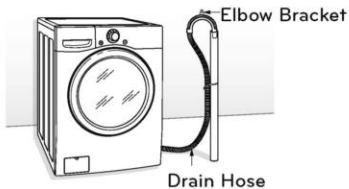

- 3 Use a tie strap to secure the drain hose in place.

#### Using a laundry tub

- 1 Clip the end of the hose into the elbow bracket.
  - Connect the elbow bracket within 4 inches (10 cm) of the end of the drain hose. If the drain hose is extended more than 4 inches (10 cm) beyond the end of the elbow bracket, mold or microorganisms could spread to the inside of the washer.

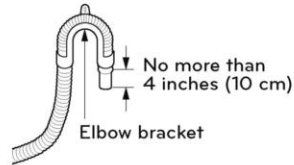

- 2 Hang the end of the drain hose over the side of the laundry tub.

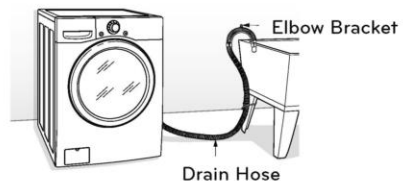

- 3 Use a tie strap to secure the drain hose in place.

### Leveling the washing machine

The washer tub of your new washing machine spins at very high speeds. To minimize vibration, noise, and unwanted movement, the floor must be perfectly level and solid.

- 1 Check that the washing machine is level.
  - Check the precise levelness by rocking the top edges of the washing machine or placing a level on the washing machine. The slope beneath the washing machine must not exceed 1°, and all four leveling feet must rest firmly on the floor.

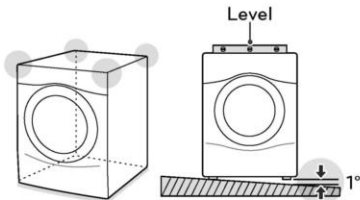

- 2 Turn the lower leveling feet clockwise to level the washing machine.
  - Turning the lower leveling feet clockwise raises the washing machine.

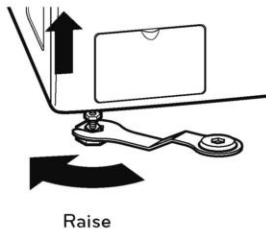

- 3 Turn the locknuts counterclockwise and tighten them when the washing machine is level.

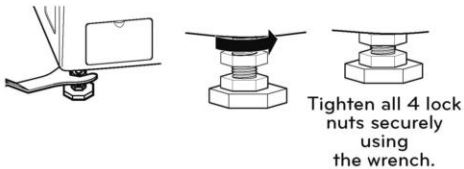

- 4 Check the washing machine's levelness again.
  - Push or rock the top edges of the washing machine gently to make sure that the washing machine does not rock.
  - If the washing machine rocks, repeat steps 1 to 3.

### ⚠ WARNING

- Using the washing machine without leveling it may result in malfunction caused by the production of excess vibration and noise.
- If you are installing the washing machine on the optional pedestal, you must adjust the leveling feet on the pedestal to level the washing machine. The washing machine's leveling feet should be minimized. Turn the locknuts counterclockwise to secure.
- Use the leveling feet only when you level the washing machine. If you raise the leveling feet unnecessarily, it may cause abnormal vibration of the washing machine.

### Using non-skid pads (optional)

If you install the washing machine on a slippery surface, it may move because of excessive vibration. Incorrect leveling may cause malfunction through noise and vibration. If this occurs, lay the non-skid pads under the leveling feet and adjust the level.

- 1 Clean the floor to attach the non-skid pads.
  - Use a dry rag to remove and clean foreign objects or moisture. If moisture remains, the non-skid pads may slip.
- 2 Adjust the level after placing the washing machine in the installation area.
- 3 Place the adhesive side of the non-skid pad on the floor.
  - It is most effective to install the non-skid pads under the front legs. If it is hard to place the pads under the front legs, place them under the back legs.

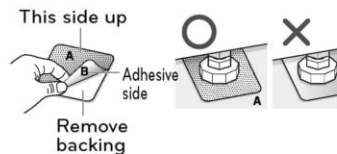

- 4 Check the washing machine's levelness again.
  - Push or rock the top edges of the washing machine gently to make sure that the washing machine does not rock. If the washing machine rocks, level the washing machine again.

## Plugging in the power cord and grounding

Make sure to ground the washing machine to prevent a short circuit or an electric shock when plugging in.

### Using a 3-prong outlet

Plug in the electrical outlet without additional grounding.

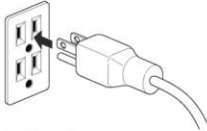





## ⚠ WARNING

- The power outlet must be within 60 inches (1.5 m) of either side of the washer.
- The appliance and outlet must be positioned so that the plug is easily accessible.
- Do not overload the outlet with more than one appliance.
- The outlet must be grounded in accordance with current wiring codes and regulations.
- A time-delay fuse or circuit breaker is recommended.
- It is the personal responsibility and obligation of the product owner to have a proper outlet installed by a qualified electrician.
- Do not use a worn or damaged power cord or power plug. Replace or repair it immediately. Failure to do so may result in death, fire, electric shock, or malfunction.
- Do not modify the power cord and take care not to damage it when installing or moving the washing machine. Failure to do so may result in death, fire, electric shock, or product malfunction.
- Make sure that the washing machine is grounded.
- Connect this washing machine to a grounded outlet conforming to the rating prior to use. Failure product to do so may result in fire, electric shock, or product malfunction.
- Do not use adaptors or extension cords. The washing machine should always be plugged into its own individual electrical outlet which has a voltage rating that matches the rating plate. Failure to do so may result in fire, electric shock or disorder.
- Do not damage or cut off the ground prong of the power cord. Doing so may cause death, fire, electric shock, or product malfunction.

## Test run

Check if the washing machine is properly installed and run a test cycle.

- 1 Load the washing machine with 6 pounds of laundry.
- 2 Press  and turn  on the right.
- 3 Press  to Rinse+Spin.
- 4 Press .
  - The wash cycle starts.
- 5 Check if water is supplied, that the washing machine does not rock or vibrate excessively, and that it drains well during the spin cycle.
  - If water leaks during water supply, see page 14, Connecting the water lines to connect them properly.
  - If the washing machine rocks and vibrates excessively, see page 16, Leveling the washing machine to level it again.
  - If the drain does not work, see page 15, Connecting the drain line to install the drain line properly.

# PREPARATION

## Sorting wash loads











### Precautions for fabric care before the wash cycle

Read and observe the following to prevent shrinkage or damage to clothes.

- ◆ Check all pockets to make sure that they are empty.
  - Items such as clips, matches, pens, coins, and keys can damage both your washer and your clothes.
- ◆ Close zippers, hooks, and drawstrings to prevent these items from snagging or tangling on other clothes.
- ◆ Pretreat heavily stained areas before washing.
  - Doing so will produce clean, stain-free results.
- ◆ Combine large and small items in a load. Load large items first.
- ◆ Large items should not be more than half of the total wash load.
- ◆ The washer can be fully loaded, but the drum should not be tightly packed with items.
  - The door of the washer should close easily.
- ◆ Do not wash single items, except for bulky items such as blankets. Make sure to wash laundry in similar types of loads.
  - Washing a single small item may result in the tub becoming unbalanced, vibrating and making a noise.
- ◆ Do not wash waterproof clothes.
  - This may cause abnormal vibration, or may cause the load to bounce, which could damage the tub.
- ◆ Check if there are any foreign objects in the door seal and take extra care that clothes do not get caught there.
  - Foreign objects in the door seal may stain clothes, and water may leak if clothes get caught in the door seal.
- ◆ Wash underwear or small, light items in a laundry net.
  - Small, light items may get caught in the door seal, and a brassiere hook may damage other items or the tub.
- ◆ Brush heavy soil, dust, or hair off fabrics before washing.
  - Laundry may not wash clean if there is dirt or sand on the fabrics, or items may be damaged due to particles rubbing against sheer fabrics.
- ◆ Wash blankets individually.
  - Washing more than one blanket together may produce unsatisfactory results due to tangling or an unbalanced load.
- ◆ Always separate fabrics according to their colors and wash them separately to prevent colors from running.
  - Fabrics may be damaged or become stained due to fabric dyes running, or due to foreign objects transferring from one fabric to another.

## Fabric care labels

Most articles of clothing feature fabric care labels that include instructions for proper care.

Category	Label	Directions
 Washing		Hand Wash
		Machine Wash, Normal Cycle
		Use Permanent Press/Wrinkle Resistant washing machine setting (which has a cool down or cold spray before the slower spin)
		Use Gentle/Delicate washing machine setting (slow agitation and/ or reduced wash time).
		Do Not Wash
		Do Not Wring
Water Temperature	...	Hot
	..	Warm
	.	Cold/Cool
 Bleach symbols		Any Bleach (When Needed)
		Only Non-Chlorine Bleach (When Needed)
		Do Not Bleach

## Sorting laundry

It is recommended that you sort laundry into similar loads that are washable in the same cycle.

Refer to the following chart for sorting clothes

Colors	Whites / Lights / Darks
Soil	Heavy / Normal / Light
Fabric	Delicates / Easy Care / Sturdy Cottons
Lint	Lint Producers / Lint Collectors

## Using Detergent/Fabric Softener

### Recommended Detergent

Make sure to use HE (High-Efficiency) detergent for front-loading washing machines. HE detergents dissolve more efficiently and produce fewer suds to ensure efficient washing and rinsing. Use the correct amount of detergent as indicated on the detergent packaging.



Specially designed to use only HE (High-Efficiency) detergent

### NOTE

- Only use HE detergents, because using a regular detergent may produce excessive suds.
- HE detergents produce fewer suds, dissolve more efficiently to improve washing and rinsing performance, and help to keep the interior of your washer clean.
- Use less detergent for soft water.
- Wipe up any spills immediately, as liquids could damage the finish and the control panel of the washing machine.
- Using too much detergent can cause a build-up in the tub resulting in unsatisfactory performance and machine malfunction.
- If you use a detergent that does not dissolve easily or a detergent with high viscosity, it will leave a residue on the tub, which may not rinse properly.

### Loading the Dispenser

The detergent dispenser drawer of the washing machine has a dispenser compartment for each detergent type. Add each detergent to its appropriate compartment.

- 1 Pull out the detergent dispenser drawer.

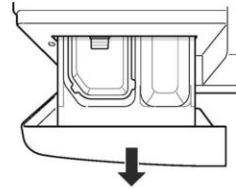

- 2 Add each detergent to its appropriate compartment.

- If you use a liquid detergent, check if the liquid detergent cup is in place.
- If you use a powdered detergent, remove the liquid detergent cup and put the powder in the main wash detergent compartment.

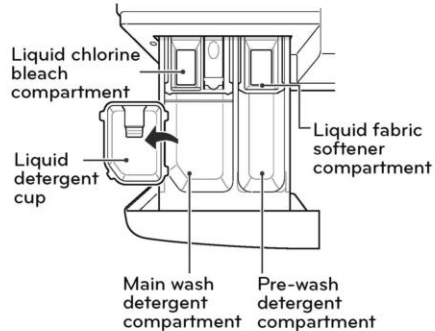

- 3 Close the detergent dispenser drawer slowly.
  - Slamming the detergent dispenser drawer may result in the detergent overflowing into another compartment or pouring into the tub earlier than programmed.

### NOTE

- It is normal for a small amount of water to remain in the dispenser compartments at the end of the cycle.



**Pre-wash Detergent Compartment**

Add liquid or powdered detergent to this compartment when using the Pre-Wash option. Always use HE (High-Efficiency) detergent with your washing machine.

**NOTE**

- When using the pre-wash option, if liquid detergent is to be used for the main wash, remember to use the liquid detergent cup accessory in the main wash dispenser, to prevent the main wash liquid detergent from being dispensed with the pre-wash detergent.
- The amount of detergent added for the Pre-Wash option is 1/2 the amount recommended for the main wash cycle. For example, if the main wash cycle requires one measure of detergent, add 1/2 measure for the Pre-Wash option.

**Main Wash Detergent Compartment**

This compartment holds laundry detergent for the main wash cycle, which is added to the load at the beginning of the cycle. Always use HE (High-Efficiency) detergent with your washing machine. Never exceed the manufacturer's recommendations when adding detergent. Using too much detergent can result in detergent buildup on clothing and the washer. Either powdered or liquid detergent may be used.

**NOTE**

- Liquid or powdered color-safe bleach may be added to the main wash compartment with detergent of the same type.
- When using liquid detergent, make sure the liquid detergent cup and insert are in place. Do not exceed the maximum fill line.
- When using powdered detergent, remove the insert and liquid detergent cup from the compartment. Powdered detergent will not dispense with the liquid detergent cup and insert in place.

**Liquid Bleach Compartment**

This compartment holds liquid chlorine bleach, which will be dispensed automatically at the proper time during the wash cycle.

**NOTE**

- Do not add powdered or liquid color-safe bleach to this compartment.
- Always follow the manufacturer's recommendations when adding bleach. Do not exceed the maximum fill line. Using too much bleach can damage fabrics.
- Never pour undiluted liquid chlorine bleach directly onto the load or into the drum. Fabric damage can occur.

**Fabric Softener Compartment**









This compartment holds liquid fabric softener, which will be automatically dispensed during the final rinse cycle.

**NOTE**

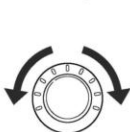
- Always follow the manufacturer's recommendations when adding fabric softener. Do not exceed the maximum fill line. Using too much fabric softener may result in stained clothes.
- Dilute concentrated fabric softeners with warm water. Do not exceed the maximum fill line.
- Never pour fabric softener directly onto the load or into the drum.

## USING YOUR WASHING MACHINE

### Basic operation

- 1  Load the laundry into the washing machine and close the door.
- 2  Press .
  - The lights around the cycle selector knob will illuminate and a chime will sound.
- 3  Turn  to the desired cycle.
  - The proper default option is automatically set according to the wash cycle. See page 23, Cycle guide, for more detailed default options for each cycle.
  - See page 24, Main cycle, for details on the wash cycles.
  - To change the options, press the option button and select the desired option. See page 25, Setting options before cycle, for more details on options.
  - Skip to step 4 to use the default setting without changing the options.
- 4  Add the proper amount of detergent and additions (bleach, softener) into the detergent dispenser drawer.
  - See page 20, Using detergent/fabric softener, for more details on using detergent.
- 5  Press .
  - The washing machine will start.
- 6  When the melody plays, the wash cycle is finished.
  - When the washing cycle is finished, the door will unlock. Open the door and remove the laundry immediately.
  - Make sure to check around the door seal when taking out the finished load. Small items may be caught in the door seal.

### ⚠ WARNING

- To reduce the risk of fire, electric shock, or injury to persons, read the IMPORTANT SAFETY INSTRUCTIONS before operating this appliance.

### 📌 NOTE

- The front-load washing machine rotates the laundry in a way that allows it to use less water while still fully saturating your clothing. It is normal to not be able to see water during the wash cycle.
- If the temperature or the water level inside the machine is too high, the door locks and cannot be opened. To open the door while washing, use the Rinse + Spin feature.

## Cycle guide

The cycle guide below shows the options and recommended fabric types for each cycle. ● = Available option

CYCLE	FABRIC TYPE	DISPLAY TIME(MIN)	BASIC OPTION (★=DEFAULT)			ADDITIONAL OPTIONS					
			Wash Temp.	Spin Speed	Soil Level	Pre-Wash	Extra Rinse	Steam	Cold Wash™	Turbo Wash™	Fresh Care
Tub Clean	This cycle is designed to remove a mildewy	89						●			
Allergiene™	Cotton, underwear, pillow covers, bed sheets, baby wear	99 - 132		Extra High High★ Medium Low No Spin			●	●		●	●
Sanitary	Heavily soiled underwear, work clothes, diapers, etc.	110 - 120	Extra Hot★	Extra High High★ Medium Low No Spin	Heavy Normal★ Light	●	●	●		●	●
Bright Whites™	White Fabrics	66 - 76	Hot★ Warm Cold Tap Cold	Extra High High★ Medium Low No Spin	Heavy Normal★ Light	●	●	●		●	●
Bulky/Large	Large items such as blankets and comforters	56	Hot Warm★ Cold Tap Cold	Medium★ Low No Spin	Heavy Normal★ Light	●	●	●	●	●	●
Cotton/Normal	Cotton, linen, towels, shirts, sheets, jeans, mixed loads	26 - 53	Extra Hot Hot Warm★ Cold Tap Cold	Extra High High★ Medium Low	Heavy Normal★ Light	●	●	●	●	●	●
Heavy Duty	Heavy soiled Cotton Fabrics	74 - 131	Hot Warm★ Cold Tap Cold	Extra High★ High Medium Low	Heavy★ Normal Light	●	●	●	●	●	●
Perm.Press	Dress shirts/pants, wrinkle-free clothing, poly/cotton blend clothing, tablecloths	33 - 47	Hot Warm★ Cold Tap Cold	High Medium★ Low	Heavy Normal★ Light	●	●		●	●	●
Delicates	Dress shirts/blouses, nylons, sheer or lacy garments	41	Warm Cold★ Tap Cold	Medium★ Low No Spin	Heavy Normal★ Light	●	●		●		●
Towels	Towels	55 - 65	Hot Warm★ Cold Tap Cold	Extra High★ High Medium Low No Spin	Heavy Normal★ Light	●	●		●	●	●
Speed Wash	Lightly soiled clothing and small loads	15	Hot★ Warm Cold Tap Cold	Extra High★ High Medium Low No Spin	Heavy Normal Light★		●		●	●	●

- Cycle time depends on water pressure, type and amount of load and chosen additional options.
- To protect your garments, not every wash/rinse temperature, spin speed, soil level, or option is available with every cycle.
- If the Turbo Wash™ option is selected, you cannot select "No Spin" as your Spin Speed.
- The Turbo Wash™ option is selected by default for the Cotton/Normal, Heavy Duty and Perm. Press cycles and cannot be deactivated for these cycles.

## Main cycle

You can wash laundry items more thoroughly by selecting the wash cycle that best suits the type of items to be washed. Turn  the desired cycle. When you select a wash cycle, the light for the corresponding wash cycle will turn on. See page 22, Basic operation, for more details on operating methods.

## Reduce laundry allergen, Allergiene™

This cycle is a powerful, high temperature cycle designed specifically to reduce certain allergens.

### NOTE

- Selecting the Allergiene™ cycle automatically incorporates steam into the wash cycle.
- The Allergiene™ cycle can significantly reduce allergens in bedding and clothing.
- The Allergiene™ cycle helps reduce dust mite populations and helps reduce allergens.
- Due to the higher energy and temperatures used, the Allergiene™ cycle is not recommended for wool, silk, leather, or any other delicate or temperature sensitive items.

## Reduce laundry bacteria, Sanitary

NSF International (formerly the National Sanitation Foundation), certifies that this wash cycle reduces 99.9% of bacteria on laundry through high temperature, when used with powdered detergent.



Protocol P172  
Sanitization Performance of Residential and  
Commercial, Family Sized Clothes Washers

## For white fabrics, Bright Whites™

This cycle is for washing white items only.



## Blankets or bulky items, Bulky/Large

This cycle is for washing blankets or bulky items.

## Normal items, Cotton/Normal

Use this cycle to wash all normal items, except delicate fabrics such as wool or silk.

### NOTE

- If you press  and then  without selecting another cycle, the washing machine proceeds to Cotton/Normal.

## Heavily soiled items, Heavy duty

This cycle is for washing heavily soiled laundry through more powerful tub rotation.

## Wrinkle free items, Perm. Press

This cycle is for washing items such as wrinkle-free clothes or tablecloths to minimize wrinkles.

## Sheer items, Delicates

This cycle is for washing lingerie or sheer and lacy clothes which can easily be damaged.

## For towels, Towels

This cycle is for washing towels

## Quick wash, Speed Wash

Use the Speed Wash cycle to quickly wash lightly soiled clothing and small loads. For high wash and rinse efficiency, it is recommended to wash small loads of 2-3 lightly soiled garments.

### NOTE

- Use very little detergent in this cycle. For additional rinsing, you can add an extra rinse by using the option button.

## Cycle modifier buttons

Each cycle has preset settings that are selected automatically. You may also customize the settings using the cycle modifier buttons. Press the button for that option to view and select other settings.

The washer automatically adjusts the water level for the type and size of wash load for best results and maximum efficiency. It may seem there is no water inside the drum in some cycles, but this is normal.

### NOTE





- To protect your garments, not every wash/rinse temperature, spin speed, soil level, or option is available with every cycle. See the Cycle Guide for details.

## Setting options before the cycle

You can select and add the desired optional functions before you start the wash cycle.

### Setting the water temperature, Wash Temp.

The optimum water temperature is set automatically for each cycle. To change the water temperature setting for a cycle, follow the instructions below. Remember to set the appropriate temperature, as specified in the fabric care labels on your clothing.





- Press  and turn  to the desired cycle.
- Press  repeatedly to select the desired water temperature:
  - When you press the button, an indicator light for the corresponding selection will turn on in the display.
- You can now modify other cycle settings and add options (see page 25-28), or proceed to step 4 to begin the cycle.
- Press .

### NOTE

- Cold rinses use less energy.
- Your washer features a heating element to boost the hot water temperature for Extra Hot settings. This provides improved wash performance at normal water heater settings.
- Select the water temperature suitable for the type of load you are washing. Follow the fabric care label for best results.

## Setting spin speed, Spin Speed

Higher spin speeds extract more water from clothes, reducing drying time and saving energy. Some fabrics, such as delicates, require a slower spin speed. To protect your clothing, not all spin speeds are available for all cycles. The optimum spin speeds for each cycle have been set automatically. To change the spin speed for a cycle, follow the instructions below.





- Press  and turn  to the desired cycle.
- Press  repeatedly to select the desired spin speed.
  - When you press the button, an indicator light for the corresponding selection will turn on in the display.
- You can now modify other cycle settings and add options (see page 25-28), or proceed to step 4 to begin the cycle.
- Press .

### NOTE

- The Spin Speed button also activates the Drain & Spin cycle to drain the tub and spin clothes; for example, if you want to remove clothes before the cycle has ended. To use Drain & Spin, press the Power button, then press the Spin Speed button repeatedly to select a spin speed. Press the Start/Pause button to begin.

## Setting soil level of laundry, Soil Level

You can wash your laundry more thoroughly by setting the proper soil level on the washing machine. The soil level for each cycle has been set automatically. To change the soil level for a cycle, follow the instructions below.





- Press  and turn  to the desired cycle.
- Press  repeatedly to select a soil level.
  - When you press the button, an indicator light for the corresponding selection will turn on in the display.
- You can now modify other cycle settings and add options (see page 25-28), or proceed to step 4 to begin the cycle.
- Press .

### NOTE

- Lightly soiled loads may take less time and heavily soiled loads may add time to the cycle.





### Adjusting the melody and button tones, Signal

The washing machine plays a melody when the wash cycle is finished. The buttons make a sound each time a button is pressed. The melody and button tones can be changed or they can be turned off if desired.

- 1 Press .
- 2 Turn  to the desired cycle.
- 3 Press . Adjust the melody and button tones as desired.
- 4 You can now modify other cycle settings and add options (see page 25-28), or proceed to step 4 to begin the cycle.
- 5 Press .





### Prewashing, Pre Wash

Pre-wash for 16 minutes when clothes are covered in dirt or dust. This feature is suitable for heavily soiled items.

- 1 Press  and turn  to select the desired cycle.
- 2 Press .
  -  light will turn on.
- 3 You can now modify other cycle settings and add options (see page 25-28), or proceed to step 4 to begin the cycle.
- 4 Press .





### Rinse, drain and spin only, Rinse+Spin

Use this cycle to rinse detergent from the load.

- 1 Press  and turn  to select the desired cycle.
- 2 Press .
  -  light will turn on.
- 3 You can now modify other cycle settings and add options (see page 25-28), or proceed to step 4 to begin the cycle.
- 4 Pulse .





### Adding extra rinse cycle, Extra Rinse

You can add an extra rinse cycle to the default rinse cycle.

- 1 Press  and turn  to select the desired cycle.
- 2 Press .
  -  light will turn on.
- 3 You can now modify other cycle settings and add options (see page 25-28), or proceed to step 4 to begin the cycle.
- 4 Press .





### Presetting the start time, Delay Wash

You can set the desired start time.

- 1 Press  and turn  to the desired cycle.
- 2 You can now modify other cycle settings and add options (see page 25-28).
- 3 Press  repeatedly to select the desired start time.
  -  light will turn on.
  - The set start time appears on the display panel.
  - Each press of the button increases the delay time by one hour, up to 19 hours.
- 4 Press .

### High temperature, Steam

Adding the Steam option to these cycles help to enhance washing performance. By using a hot steam fabrics get the cleaning benefits of a super hot wash.

- 1 Press  and turn  to select the desired cycle.
- 2 Press . The washer will automatically adjust the cycle settings.
- 3 Set any other desired options.
- 4 Press .

**! WARNING**





- Do not touch the door during steam cycles. The door surface can become very hot. Allow the door lock to release before opening the door.
- Do not attempt to override the door lock mechanism or reach into the washer during a steam cycle. Steam can cause severe burns.

**! NOTE**

- The steam option cannot be used with all cycles.
- Steam may not be clearly visible during the steam cycles. This is normal. Too much steam could damage clothing.
- Do not use steam with delicate fabrics such as wool, silk, or easily discolored fabrics.

**Saving energy, Cold Wash™**

Adding the Cold Wash™ option reduces energy usage and provides the same washing performance as a warm water wash. By using six different washing motions (Tumbling, Rolling, Stepping, Scrubbing, Swing, Filtration), fabrics get the cleaning benefits, without the energy usage.

- 1 Press  and turn  to select the desired cycle.
- 2 Press . The washer will automatically adjust the cycle settings.
- 3 Set any other desired options.
- 4 Press .





**! NOTE**

- When you select the Cold Wash™ option, wash time will be increased up to 10 minutes.
- For high wash efficiency, use this option with less than 8 pounds (3.6 kg) of laundry (approximately 8 thick towels).

**Saving time, Turbo Wash™**

Adding the Turbo Wash™ option reduces cycle time while maintaining the wash performance of the normal cycle.

By using the Turbo Wash™ option, you can save time without sacrificing performance.

- 1 Press  and turn  to the desired cycle.
- 2 Press . The washer will automatically adjust the cycle settings.
- 3 Set any other desired options.
- 4 Press .

**! NOTE**

- The Turbo Wash™ option cannot be used with all cycles.
- The Turbo Wash™ option is selected by default for the Cotton/Normal, Heavy Duty and Perm. Press cycles and cannot be deactivated for these cycles.

**Setting options during the cycle**

You can add desired options during the wash cycle.

**Button lock feature, Child Lock**

You can lock the washing machine to prevent children or others from changing the cycle settings by pressing the buttons during the cycle.

**To enable child lock**

Press and hold  for three seconds during the wash cycle.

- When the Child Lock is enabled, a  message and the remaining wash time are displayed, in turn, on the display panel of the washing machine.

**To disable child lock**

(When the Child Lock is activated.)



Press and hold  for three seconds during the wash cycle.

**! NOTE**

- Child Lock remains active after the cycle ends. To cancel Child Lock, turn the washer on and then press and hold the PreWash button for three seconds.

**Adding the Garments during cycle, Add Garments**

Use this function to add garments or remove foreign objects like coins or keys after the cycle has started.

1. Press . The cycle pauses and the door unlocks.
2. Open the door, add garments or remove foreign objects, and close the door.
3. Press  to restart the cycle. The cycle continues automatically.

**NOTE**





- After checking the water level/temperature conditions for safety, the door unlocks once the wash movement has stopped. (Door Lock LED turns off.)
  - This may take several seconds depending on the water level. When a lot of water is in the tub, the door unlocks after water drains to a safe level.
  - If the temperature in the tub is higher than 113°F (45°C), a short warning chime sounds and Add Garments is NOT allowed for safety.
- Add Garments is disabled during the Tub Clean cycle or while a cycle is in spin mode for safety.
- To preserve wash performance, wash time may be extended depending on when garments are added to a cycle.

**WARNING**

- Be careful when opening the door as wet laundry may drip or fall out when the door is opened.
- Do not attempt to force the door to open when locked. Doing so could result in damage to the machine, malfunction, or personal injury.
- Make sure the area around the door seal is clear before closing the door. If laundry gets caught between the door and the seal, it can damage the rubber gasket and may result in leaking.

**Tumbling clothes to prevent wrinkles, Fresh Care**

Use this function when you are not able to take out your clothes as soon as the wash cycle ends.

1. Press  and turn  to select the desired cycle.
2. Press and hold  for three seconds during the wash cycle.
  - The light will turn on.
3. You can now modify other cycle settings and add options (see page 25-28), or proceed to step 4 to begin the cycle.
4. Press .

**NOTE**

- This function provides periodic tumbling for up to about 19 hours to prevent wrinkles. If you press the START/ PAUSE or ON/ OFF button, you can unload your laundry at any time.



## Before using the Tag On function

The Tag On function allows you to conveniently use the LG Smart Diagnosis™, Cycle Download, and Laundry Stats features to communicate with your appliance right from your own smart phone.

- 1 Download the LG Smart Laundry&DW App to your smart phone.
- 2 Turn on the NFC (Near Field Communication) function in your smart phone.

The Tag On function can be used with most smart phones equipped with the NFC function and based on the Android operating system (OS).

### Turning on the NFC function of the smart phone

- 1 Enter the "Settings" menu of the smart phone and select "Share & Connect" under "WIRELESS & NETWORKS".



- 2 Set "NFC" and "Direct Android Beam" to ON and select "NFC".



- 3 Check "Use Read and Write/P2P receive".



## NOTE

- Depending on the smart phone manufacturer and Android OS version, the NFC activation process may differ. Refer to the manual of your smart phone for details.

### The Tag On icon



**Tag On** Look for the Tag On icon next to the LED screen on the control panel. This is where you position your smart phone when using the Tag On function with the LG Smart Diagnosis™, Cycle Download, and Laundry Stats features of the LG Smart Laundry&DW application.

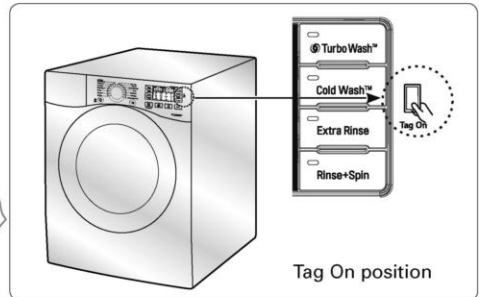

Tag On position

When you use the Tag On function, position your smart phone so that the NFC antenna on the back of your smart phone matches the position of the Tag On icon on the appliance. If you do not know the position of your NFC antenna, move your smart phone very slightly in a circular motion until the application verifies the connection.

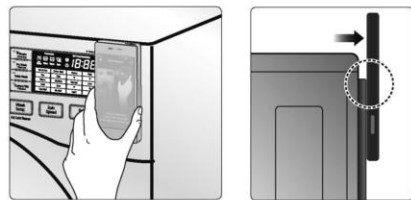

Because of the characteristics of NFC, if the transmission distance is too far, or if there is a metal sticker or a thick case on the phone, transmission will not be good. In some cases, NFC-equipped phones may be unable to transmit successfully.

Press [ ? ] in the LG Smart Laundry&DW app for a more detailed guide on how to use the Tag On function.

## Tag On

This feature allows you to use LG Smart Diagnosis™, Cycle Download, and Laundry Stats when you touch the LG appliance's Tag On logo with your NFC-equipped smart phone.

### Tag On self-diagnosis using LG Smart Laundry&DW application

- 1 Install 'LG Smart Laundry&DW' application on a NFC-equipped smartphone.
  - Install the application from the Play store and run it.



- 2 Select 'Tag On' by using the top icons or the bottom icons



- 3 Select 'Tag On Diagnosis'.

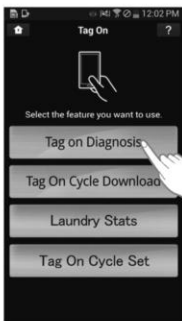

- 4 Touch the Tag On logo.
  - When a Tag On screen appears (see at right), tap your smart phone on the right side of the washer's control panel.
  - If it isn't recognized, touch [ ? ] on the upper right of the Tag On screen on your 'LG Smart Laundry&DW' application to see the detailed guide. (This might happen due to the different NFC antenna positions for each phone.)



- 5 Check the diagnosis results and solutions.
  - It shows the diagnosis results on the cycles recently used.

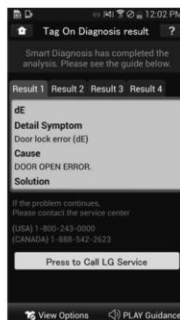



Scan this QR code with your smart phone to quickly access the LG Smart Laundry&DW application for download.

\* Images are for reference only. The LG Smart Laundry&DW application may be updated.

## Tag On Smart Diagnosis

- 1 Select 'Press to Call LG Service' on the Smart Diagnosis Result screen.

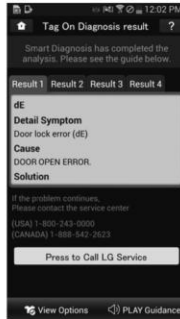

- 2 Select your Country.
- 3 Agree to the terms and Conditions of the Use and Privacy Policy by pressing "I accept."
- 4 Enter your phone number in the field. Use this phone number when talking to the LG customer service representative to enable them to find your Smart Diagnosis data.

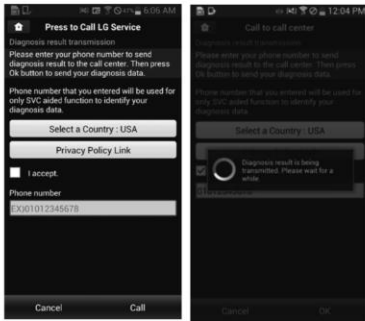

- 5 Press the Call button to initiate the call to LG's Support Center.

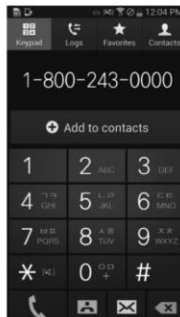

\* Images are for reference only. The LG Smart Laundry&DW application may be updated.

### Tag On Cycle Download

Tag On Cycle Download allows you to download cycles for later use. The cycle is available at the Download Cycle position on the control panel until another cycle is downloaded.

- 1 Install 'LG Smart Laundry&DW' Application on a NFC-equipped smartphone.
  - Install the Application from the Play store and run it.



- 2 Select 'Tag On' by using the top icons or the bottom icons.

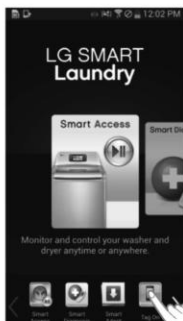

- 3 Select 'Tag On Cycle Download'.

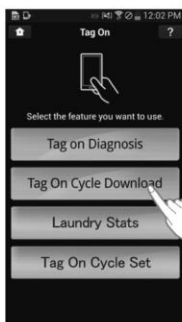

- 4 Touch the Tag On logo.
  - When a Tag On screen appears (see at right), tap your smart phone on the right side of the washer's control panel.
  - If it isn't recognized, touch [ ? ] on the upper right of the Tag On screen on your 'LG Smart Laundry&DW' app to see the detailed guide. (This might happen due to the different NFC antenna positions for each phone.)

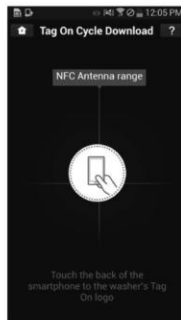

- 5 Select a cycle to download.
  - You can also check the existing cycles already downloaded.

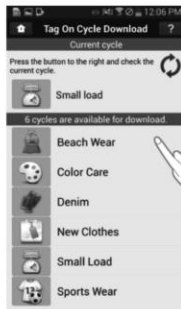

- 6 Touch the Tag On logo.
  - When a Tag On screen appears (see at right), tap your smart phone on the right side of the washer's control panel.
  - If it isn't recognized, touch [ ? ] on the upper right of the Tag On screen on your 'LG Smart Laundry&DW' app to see the detailed guide. (This might happen due to the different NFC antenna positions for each phone.)

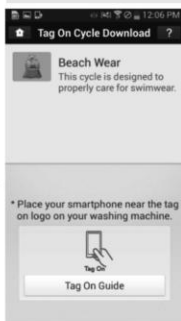

- 7 The new cycle is downloaded successfully!
  - Check whether the new cycle is downloaded by turning the cycle selector knob to Download Cycle.

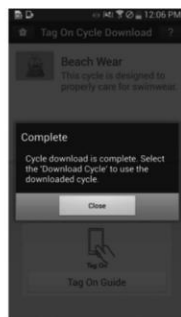

\* Images are for reference only. The LG Smart Laundry&DW application may be updated.

### Laundry Stats

Laundry Stats can tell you when the next Tub Clean cycle is needed for your washer and also tell you details of your last 10 cycles.

- 1 Select 'Tag On' by using the top icons or the bottom icons.

- 2 Select 'Laundry Stats'.

- 3 When the Tag On screen appears (see at right), tap your smart phone to the Tag On logo on the right side of the washer's control panel.
  - If the app does not recognize the appliance's Tag On logo, touch the [ ? ] in the upper right corner of your smart phone's screen to see the detailed guide. (This might happen due to the different NFC antenna positions for each phone.)

\* Images are for reference only. The LG Smart Laundry&DW application may be updated.

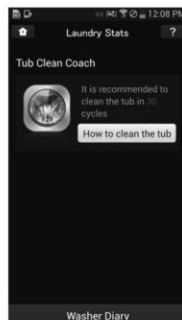
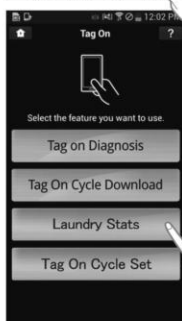

### Laundry Stats - Tub Clean

- 1 Select 'How to clean the tub' in the Laundry Stats screen.
- 2 Follow the instructions on the phone to see how to prepare the machine for Tub Clean.
- 3 Select 'Start Tub Clean cycle' at the bottom of the screen.
- 4 When the Tag On screen appears (as below), tap your smart phone to the Tag On logo on the right side of the washer's control panel.
- 5 Verify that the Tub Clean cycle has begun.

\* Images are for reference only. The LG Smart Laundry&DW application may be updated.

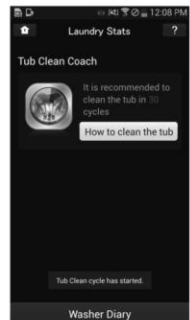
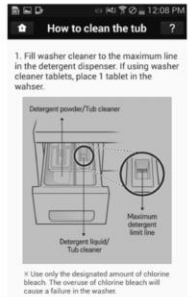
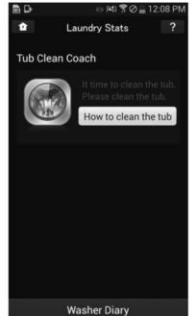

### Laundry Stats - Washer Diary

- 1 Select "Washer Diary" at the bottom of the Laundry Stats screen.
  - The Washer Diary displays a chart showing the last ten cycles used.
  - Details of the Most Used cycle and the Most Recent cycle will also be displayed.

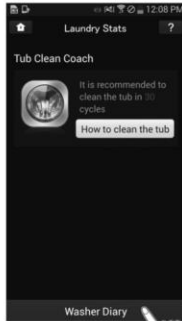

- 2 Select the "Run Cycle Again"
  - The Most Used cycle or Most Recent cycle can be immediately started by selecting the "Run Cycle Again" button.

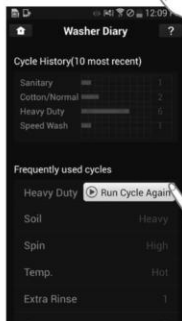

- 3 Touch the Tag On logo.
  - When a Tag On screen appears (see at right), tap your smart phone on the Tag On icon on the right side of the washer's control panel.
  - If it isn't recognized, touch [ ? ] on the upper right of the Tag On screen on your 'LG Smart Laundry&DW' application to see the detailed guide. (This might happen due to the different NFC antenna positions for each phone.)



- 4 Check whether washing starts with the selected cycle.
  - The screen as shown appears and washing starts immediately on the selected cycle.

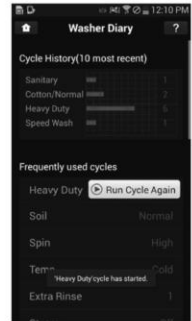

\* Images are for reference only. The LG Smart Laundry&DW application may be updated.

### Tag On Cycle Set

Tag On Cycle Set allows you to automatically adjust the cycle and settings based on your laundry needs.

1 Select 'Tag On' by using the top icons or the bottom icons.

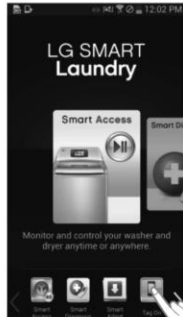

2 Select 'Tag On Cycle Set'.

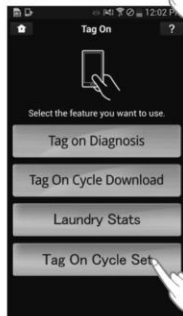

3 When the Tag On screen appears (see at right), tap your smart phone to the Tag On logo on the right side of the washer's control panel.  
 - If the app does not recognize the appliance's Tag On logo, touch the [?] in the upper right corner of your smart phone's screen to see the detailed guide. (This might happen due to the different NFC antenna positions for each phone.)



4 Select a laundry category based on the issue you want the machine to focus on.

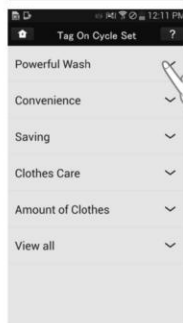

5 After selecting the category, a list of specific cycles will appear. Select the cycle based on your needs.



6 When the Tag On screen appears (see at right), tap your smart phone to the Tag On logo on the right side of the washer's control panel.

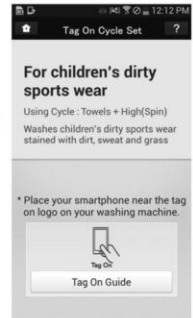

7 After tagging the machine with your phone, the cycle will automatically start. Verify the correct cycle and settings were selected.



\* Images are for reference only. The LG Smart Laundry&DW application may be updated.

## MAINTENANCE

### Care

#### Care after wash

After the cycle is finished, wipe the door and the inside of the door seal to remove any moisture. Leave the door open to dry the tub interior. Wipe the body of the washing machine with a dry cloth to remove any moisture.

#### ⚠ WARNING

- Unplug the washer before cleaning to avoid the risk of electric shock. Failure to follow this warning can cause serious injury, fire, electric shock or death.
- Never use harsh chemicals, abrasive cleaners, or solvents to clean the washer. They will damage the finish.
- Do not use volatile substances (benzene, paint thinner, alcohol, acetone, etc.) or detergents with strong chemical components when cleaning the washing machine. Doing so may cause discoloration or damage to the machine, or it may cause a fire.

#### Care in cold climates

##### Storing the washing machine for an extended period of time

Follow the instructions for storing the washing machine for an extended period of time in cold climates where it may be exposed to freezing temperatures.

- 1 Turn off the faucets connected with the water lines.
- 2 Unscrew the water lines from back of the washer.

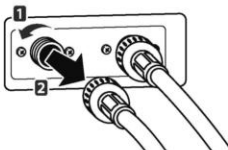

- 3 Empty any water out of the water lines.
- 4 Press **⏻**.
- 5 Open the door and add 1 gallon (3.8 L) of nontoxic recreational vehicle (RV) antifreeze to the empty washer tub. Close the door.
- 6 Press **Spin Speed** to select draining and spinning.

- 7 Press **▶||**.

- Drain the water from the washing machine for 1 minute. Not all of the RV antifreeze will be expelled.

- 8 Press **⏻** to turn off the washing machine and pull out the power plug.
- 9 Dry the tub interior with a soft cloth, and close the door.

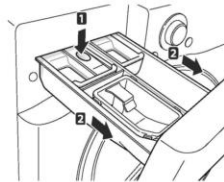

- 10 Press down hard on the disengage button and remove the detergent dispenser drawer.
- 11 Drain the water from the detergent dispenser drawer and dry out each compartment.
- 12 Store the washing machine in an upright position.

#### ⚠ NOTE



- To remove the antifreeze after storing the washing machine, add detergent to the dispenser, and run one cycle. Do not load any laundry at this time.

##### When the water line is frozen

- 1 Turn off the faucets connected with the water lines.
- 2 Pour hot water on the frozen faucets to thaw the water lines and remove them.
- 3 Immerse the water lines in hot water to thaw them.
- 4 Connect the water lines with the water inlets of the washing machine and with the faucets.
  - See page 14, Connecting the water lines for details.
- 5 Turn on the faucets.
- 6 Press **⏻**.
- 7 Press **Rinse+Spin**.
- 8 Press **▶||**.
  - Verify the water fills properly.



**When the Drain Line is Frozen**





- 1 Pour hot water in the washer tub and close the door.  
- Wait for 10 minutes.
- 2 Press  after 10 minutes.
- 3 Press  for draining and spinning.
- 4 Press .  
- Check if the water drains.

**Cleaning**

Periodically clean the washing machine to help maintain its performance and to minimize the chance of malfunction.

**Cleaning the drum, Tub Clean**



Improper installation or use of the washing machine in a humid space for a long period of time potentially could lead to a buildup of detergent residue in the washing machine that may produce mildew or musty smells. If you clean the washer tub regularly on a monthly basis using Tub Clean it will minimize the possibility that detergent residue will build up and mildew or musty smells may occur.

- 1 Add tub cleaner or lime scale remover to the detergent dispenser drawer.  
- Do not exceed the maximum detergent limit line when you add it. Detergent may remain in the washer tub after cleaning.  
- When you use liquid chlorine bleach, load it into the liquid chlorine bleach compartment.  
- When you use a powdered cleaner, pull out the liquid detergent cup and add cleaner to the main wash detergent compartment.  
- When you use cleaning tablets, place them directly into the washer tub. (Do not add tablet cleaner to the drawer.)
- 2 Press .
- 3 Turn  to Tub Clean.  
-  message appears in the display.  
- The indication light for Tub Clean turns on.
- 4 Press .

**NOTE**

- Never load laundry while using Tub Clean. The laundry may be damaged. Make sure to clean the washer tub when it is empty.
- It is recommended to leave the door open after finishing the laundry to keep the tub clean.
- It is recommended that Tub Clean should be repeated monthly.
- If you notice mildew or musty smells, run Tub Clean once a week for three consecutive weeks.
- Safely and conveniently secure the door slightly ajar with the a magnetic door plunger. This will promote air circulation and help the machine to dry.

**Automatic alert for cleaning washing machine**

When the power is on and the   message blinks, it means the washer tub needs cleaning. Use Tub Clean to clean the washer tub. The automatic indication alert for cleaning the washer tub depends on the frequency of use, however, the message will generally appear every 1~2 months.

**Removing mineral buildup**

If you live in an area with hard water, mineral scale can form on the internal components of the washing machine. Take extra care to periodically clean the mineral buildup on the internal components to extend the lifespan of the washing machine.

**Removing mineral buildup from the washer tub**

Check if the descaler is suitable for cleaning the washer tub before using it and run the Tub Clean cycle. See page 30, Tub clean for details on tub clean.

**NOTE**

- In areas with hard water, it is recommended to use a water softener.
- Make sure to remove all loads from the washer tub before cleaning the washer tub. Cleaning the washer tub together with a load may result in contamination of or damage to the laundry.

**Removing lime buildup on stainless steel**

Wipe lime buildup or other spots on stainless steel with a soft cloth soaked in stainless steel cleaner.

**NOTE**

- Never use steel wool or abrasive cleansers. Doing so may damage the washing machine.

**Cleaning the detergent dispenser drawer**

Leaving detergent in the detergent dispenser drawer for an extended period of time or using the washing machine for a long period of time may cause the build-up of scales in the detergent dispenser drawer. Pull out and clean the detergent dispenser drawer once a week.

- 1 Pull out the detergent dispenser drawer.
- 2 Press down hard on the disengage button and remove the detergent dispenser drawer.

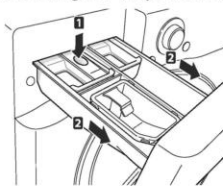

- 3 Remove the inserts from the drawer.
- 4 Clean them with warm water.
  - Use a soft cloth or brush for cleaning and remove any residue.
- 5 Wipe any moisture with a dry towel or cloth after cleaning.
- 6 Replace the detergent dispenser drawer.

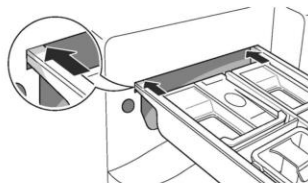
**WARNING**

- Do not spray water inside the cabinet. Doing so may cause fire or electric shock.

**NOTE**

- Only use water to clean the detergent dispenser drawer. Make sure to use Rinse+Spin to rinse the washer tub before the wash cycle when you use a cleaning detergent to clean the washer tub.

### Cleaning the water inlet filters

Clean the water inlet filters periodically to prevent clogging. Take extra care to clean the water inlet filters in areas using hard water. Water may not be supplied if there are foreign objects, such as rust, sand, or stones in the water inlet filters.

- 1 Press  to turn off the washing machine and pull out the plug.
- 2 Turn off the faucets connected with the water inlets.
- 3 Remove the water inlets.

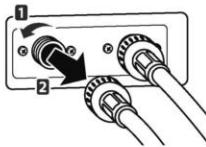

- 4 Pull out the water inlet filter.

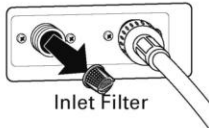

- 5 Remove foreign objects from the water inlet filter.
  - Soak the water inlet filters in white vinegar or a lime scale remover or use a toothbrush to remove foreign objects and rinse thoroughly.
- 6 Press the water inlet filters back into place.
- 7 Reattach the water lines to the washing machine.

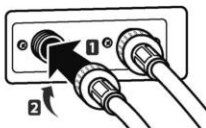

### ! WARNING

- Unplug the power cord and turn off the faucets before cleaning. Failure to do so may cause electric shock.
- Do not use the washing machine without the inlet filters. If you use the washing machine without the inlet filters it will cause leaks and malfunction.
- If you use the washing machine in an area with hard water, the inlet filter may become clogged due to lime buildup. Contact your nearest LG customer service center if the inlet filter is not clean or is missing.

### ! NOTE

-  E message will blink on the display when the water pressure in the detergent drawer is weak or an inlet filter is clogged with dirt. Clean the inlet filter.

### Cleaning the drain pump filter

The washing machine fails to drain if the drain pump filter is clogged. Periodically clean the drain filter to prevent clogging with foreign objects.

- 1 Press  to turn off the washing machine and pull out the plug.
- 2 Open the drain pump filter cover.

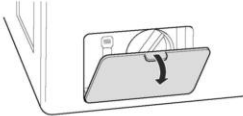

- 3 Unclip the drain hose and remove the plug from the drain hose to drain the remaining water.

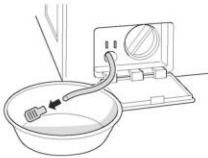

- 4 Twist the pump filter counterclockwise to remove.



- 5 Clean the pump filter and opening.



- 6 Recap the plug onto the drain hose and reattach the drain hose.

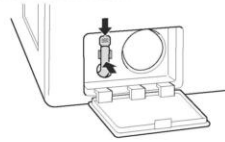

- 7 Insert the drain pump filter.

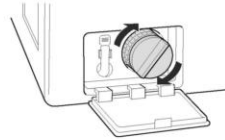

- 8 Close the drain pump filter cover.

#### WARNING

- Make sure to unplug the electrical cord before cleaning. Failure to do so may cause electric shock.
- Opening the drain filter will result in water overflowing if there is water in the washer tub. Make sure to check if the water is completely drained before opening the drain filter.
- Using the washing machine without the drain filter or with an incorrectly assembled drain filter may cause leaks or malfunctioning of the washing machine.

#### NOTE

- *UE* message will blink when the drain pump filter is clogged with dirt. Clean the drain pump filter.

### Cleaning the door seal

Clean the door seal once a month to prevent build-up of dirt in the door seal.

- 1 Wear rubber gloves and protective goggles.
- 2 Dilute 3/4 cup (177 ml) of liquid chlorine bleach in 1 gallon (3.8 L) of water.
- 3 Soak a sponge or a soft cloth in this diluted solution and wipe all around the door seal.
- 4 Wipe any moisture with a dry towel or cloth after cleaning.
- 5 Leave the door open to allow the door seal to dry completely.



#### CAUTION

- Cleaning the door seal with an undiluted solution may cause malfunction of the door seal and washing machine parts.

## TROUBLESHOOTING

### Checking error messages

If the following message appears on the display, check the following and take the appropriate corrective action.

Message	Possible Causes	Solutions
<b>UE</b>	Item of clothing has gathered on one side of the tub. <ul style="list-style-type: none"> <li>• There are not enough items in the machine.</li> <li>• Items are tangled or bunched, or load is too small.</li> <li>• Did you wash a stuffed animal, a mat, or knitwear?</li> <li>• Did you wash two different blankets together?</li> </ul>	<ul style="list-style-type: none"> <li>• Rearrange items to help balance the load.</li> <li>• Stuffed animals or mats can become unbalanced during spinning and the washing machine may fail to drain. Rearrange the knitwear to help balance the load and drain it again.</li> <li>• Put one blanket in at a time.</li> </ul>
<b>IE</b>	Water is not supplied or the water pressure is low <ul style="list-style-type: none"> <li>• Is the faucet turned off?</li> <li>• Is the water supply stopped or the faucet frozen?</li> <li>• Is the water pressure low or is an inlet filter clogged?</li> <li>• Is the water line properly connected with the cold water inlet?</li> <li>• Is the water line pinched or bent?</li> </ul>	<ul style="list-style-type: none"> <li>• Turn on the faucets.</li> <li>• If a faucet is frozen, thaw it with warm water.</li> <li>• If the inlet filter is clogged, clean it. (see page 39)</li> <li>• Connect the water line properly with the cold water inlet. (see page 14)</li> <li>• Check that the water lines are not pinched or bent. Take extra care that water lines are not twisted or pinched by other objects.</li> </ul>
	Water line leaks in connection <ul style="list-style-type: none"> <li>• Are the water lines connected with the faucets properly?</li> </ul>	<ul style="list-style-type: none"> <li>• Connect the water lines properly with the faucets. (see page 14)</li> </ul>
<b>dE1</b> <b>dE2</b>	The tub does not rotate <ul style="list-style-type: none"> <li>• Is the door completely closed and locked? Is the door area free from clothing or other items?</li> </ul>	<ul style="list-style-type: none"> <li>• Clear door area and make sure door is closed and locked. If the message keeps appearing, unplug the power and contact your nearest LG service center.</li> </ul>
<b>DE</b>	The washing machine drains slowly or not at all <ul style="list-style-type: none"> <li>• Is the drain hose installed over 3 1/4 feet (1 m) beyond the end of the elbow bracket?</li> <li>• Is the drain hose pinched or clogged inside?</li> <li>• Is the drain hose frozen?</li> <li>• Is the drain hose clogged with foreign objects?</li> </ul>	<ul style="list-style-type: none"> <li>• Lower the drain hose within 3 feet below the end of the elbow bracket.</li> <li>• Place the drain hose on a smooth surface to prevent bending.</li> <li>• If the drain hoses are frozen, thaw them in warm water.</li> <li>• Open the drain pump plug cap and remove the dirt.</li> </ul>
<b>PF</b>	A power failure has occurred.	<ul style="list-style-type: none"> <li>• Press  to turn off the washing machine and press it again to turn it on.</li> </ul>
<b>EE</b>	Control Error.	<ul style="list-style-type: none"> <li>• Unplug the power cord and contact your nearest LG service center.</li> </ul>
<b>FE</b>	The water supply does not stop <ul style="list-style-type: none"> <li>• Do the water supply and the drain keep repeating in turn?</li> </ul>	<ul style="list-style-type: none"> <li>• Unplug the power cord and contact your nearest LG service center</li> </ul>
<b>PE</b>	The water level is not controlled <ul style="list-style-type: none"> <li>• Is the water level too low or high compared with the size of the load?</li> </ul>	<ul style="list-style-type: none"> <li>• The water level sensor is not working correctly.</li> <li>• Unplug the power cord and contact your nearest LG service center.</li> </ul>
<b>LE</b>	The tub does not rotate <ul style="list-style-type: none"> <li>• Is the washing machine overloaded?</li> </ul>	<ul style="list-style-type: none"> <li>• Rearrange the load size and restart the washing machine.</li> <li>• If the load size is big, the tub may not rotate due to an overheated motor. Allow the washing machine to stand for a while and restart the cycle. Unplug the power cord and contact your nearest LG service center if the same error message appears.</li> </ul>
<b>t cL</b>	<ul style="list-style-type: none"> <li>• To clean up the tub, please run the Tub Clean cycle.</li> </ul>	<ul style="list-style-type: none"> <li>• Please empty the tub and insert bleach into the detergent dispenser and select the Tub Clean cycle.</li> <li>• If you want to skip the Tub Clean, turn the cycle selector knob or push the option buttons to select a cycle. The message will keep appearing until a few wash cycles have been completed, after which it will disappear until the next scheduled time to clean the tub.</li> </ul>

## Before calling for service

Check the following before calling for service.

Problem	Possible Causes	Solutions
Clicking sound	<ul style="list-style-type: none"> <li>Do you hear a sound when you close or lock and unlock the door?</li> </ul>	<ul style="list-style-type: none"> <li>This sound is normal and occurs when the door is closed, locked or unlocked.</li> </ul>
Spraying or hissing sound	<ul style="list-style-type: none"> <li>Is water spraying in the tub?</li> </ul>	<ul style="list-style-type: none"> <li>This sound is normal as water is spraying or circulating during the cycle.</li> </ul>
Buzzing or gushing sound	<ul style="list-style-type: none"> <li>Is the washing machine draining water?</li> </ul>	<ul style="list-style-type: none"> <li>This sound is normal as the drain pump drains water from the washing machine after the cycle.</li> </ul>
Splashing sound	<ul style="list-style-type: none"> <li>Is the washing machine washing a load of laundry?</li> </ul>	<ul style="list-style-type: none"> <li>This sound is normal as the load is moving up and down during the wash and rinse cycles.</li> </ul>
Rattling and clanking noise	<ul style="list-style-type: none"> <li>Are there any foreign objects such as keys, coins, or safety pins in the tub or drain filter?</li> </ul>	<ul style="list-style-type: none"> <li>Check if there are any foreign objects in the tub and drain the filter after stopping the cycle.</li> <li>Unplug the power cord and contact your nearest LG service center if the noise persists.</li> </ul>
Thumping sound	<ul style="list-style-type: none"> <li>Is the washing machine overloaded?</li> <li>Is the load out of balance?</li> </ul>	<ul style="list-style-type: none"> <li>This sound is normal and occurs when the load is out of balance. Stop the cycle and rearrange the load for balancing.</li> </ul>
Vibrating noise	<ul style="list-style-type: none"> <li>Are the shipping bolts removed?</li> <li>Is the load evenly distributed in the tub?</li> <li>Is the washing machine level balanced?</li> <li>Is the washing machine installed on a solid and smooth surface?</li> </ul>	<ul style="list-style-type: none"> <li>See page 13, Unpacking and removing shipping bolts to remove the shipping bolts.</li> <li>Stop the cycle and rearrange the load for balancing.</li> <li>See page 16, Leveling the washing machine to level the washing machine.</li> <li>Check if the floor is solid and level.</li> </ul>
Water leaking around washer	<ul style="list-style-type: none"> <li>Is water leaking from the faucet or the water line?</li> <li>Is a drain pipe or a drain hose clogged?</li> </ul>	<ul style="list-style-type: none"> <li>Check the faucets or water lines.               <ul style="list-style-type: none"> <li>If the water lines are loosely connected, see page 14, Connecting water lines to connect them properly.</li> </ul> </li> <li>Unclog the drain pipe or drain hose. Contact a plumber if necessary.</li> </ul>
Excessive suds or failure to rinse	<ul style="list-style-type: none"> <li>Did you use more than the recommended amount of detergent?</li> <li>Is the soil level higher than the size of the load?</li> </ul>	<ul style="list-style-type: none"> <li>Use the recommended amount of detergent for load.</li> <li>If the soil level is low, reduce the detergent quantity to less than the recommended level.                Only use detergent with the HE (High-Efficiency) logo.             </li> </ul>
Staining	<ul style="list-style-type: none"> <li>Did you add detergent directly to the tub?</li> <li>Did you remove the load immediately after it finished?</li> <li>Did you sort and wash the clothes by color or soil?</li> </ul>	<ul style="list-style-type: none"> <li>Make sure to load detergent into the detergent dispenser drawer.</li> <li>Remove the load immediately after it finishes.</li> <li>Sort and separate dark colors from light or white ones, and heavily soiled items from lightly soiled ones. See page 19, Sorting laundry for details</li> </ul>

Problem	Possible Causes	Solutions
Wrinkling	<ul style="list-style-type: none"> <li>• Did you remove the load immediately after it finished?</li> <li>• Did you overload the tub?</li> <li>• Did you reverse the hot and cold water inlets?</li> </ul>	<ul style="list-style-type: none"> <li>• Remove the load immediately after it finishes.</li> <li>• Do not overload the tub.</li> <li>• Hot water rinse can cause garments to wrinkle. Check the inlet hose connections.</li> </ul>
Power is not turned on	<ul style="list-style-type: none"> <li>• Is the power cord plugged in properly?</li> <li>• Has a house fuse blown, a circuit breaker tripped, or a power outage occurred?</li> </ul>	<ul style="list-style-type: none"> <li>• Make sure that the plug is secured in a grounded 3-prong, 120 V (60 Hz) outlet.</li> <li>• Reset the circuit breaker or replace the fuse. Do not increase the fuse capacity. If the problem is a circuit overload, have it corrected by a qualified electrician.</li> </ul>
The door does not open when the cycle pauses or finishes	<ul style="list-style-type: none"> <li>• Is the temperature in the tub too high?</li> <li>• Is the water level in washer high?</li> </ul>	<ul style="list-style-type: none"> <li>• The washing machine has a safety lock built into the door to prevent burns. Leave the door closed and wait until the door lock icon disappears from the display.</li> <li>• Allow the washer to complete the programmed cycle, or press the Spin button.</li> </ul>
The wash cycle time is longer than usual	<ul style="list-style-type: none"> <li>• Is the washing machine overloaded? Are other options added to the wash cycle?</li> </ul>	<ul style="list-style-type: none"> <li>• This is normal. The washing machine automatically adjusts the cycle time for the amount of laundry, water pressure, water temperature, and other operating conditions.</li> </ul>
It is musty or moldy in the tub	<ul style="list-style-type: none"> <li>• Has the incorrect detergent been used?</li> <li>• Did you clean the tub periodically?</li> </ul>	<ul style="list-style-type: none"> <li>• See page 37, clean the inside and outside of the washing machine periodically.</li> </ul>
Banging noise when washer is filling with water (Water Hammer)	<ul style="list-style-type: none"> <li>• Plumbing in the home moves or flexes when the water valves in the washer shut off.</li> <li>• Household water supply pressure is very high.</li> </ul>	<ul style="list-style-type: none"> <li>• Water hammer is not caused by a defect in the washer. Install water hammer arrestors (purchased separately at hardware or home improvement store) between the fill hose and the washer for best results.</li> <li>• Adjust household water supply regulator to a lower pressure or contact a plumber to have a regulator installed.</li> </ul>

## SPECIFICATIONS

Model WM3570H*A	
Description	Front Loading Washer
Electrical requirements	120 VAC @ 60 Hz
Dimensions	68.6 cm (W) X 75.6 cm (D) X 98.3 cm (H), 129.5 cm (D with door open) 27" (W) X 29 <sup>3</sup> / <sub>4</sub> " (D) X 38 <sup>11</sup> / <sub>16</sub> " (H), 51" (D with door open)
Net weight	92kg(202.8lbs)
Max. spin speed	1300 RPM
Max. water pressure	20–120 psi (138-827 kPa)



## USING Smart Diagnosis™

Should you experience any problems with your Washer, it has the capability of transmitting data to your smart phone using the LG Smart Laundry Application or via your telephone to the LG call center. Smart Diagnosis™ cannot be activated unless your washer is turned on by pressing the POWER button. If your washer is unable to turn on, then troubleshooting must be done without using Smart Diagnosis™.

### Audible Diagnosis

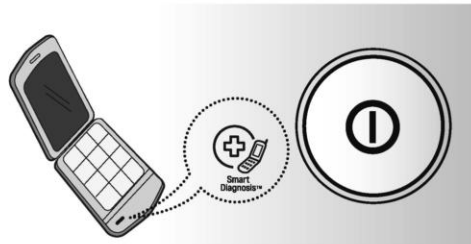

#### Smart Diagnosis™ Using Your Smart Phone

1. Download the LG Smart Laundry application on your smart phone.
2. Open the LG Smart Laundry application on your smart phone. Press the right arrow button to advance to the next screen.
3. Press the RECORD button on the smart phone and then hold the mouth piece of the smart phone near the Smart Diagnosis™ logo on the Washer.
4. With the phone held in place, press and hold the Wash Temp button for three seconds.
5. Keep the phone in place until the tone transmission has finished. This takes about six seconds and the display will count down the time.
6. When the recording is complete, view the diagnosis by pressing the Next button on the phone.

#### NOTE

Smart Diagnosis™ is a troubleshooting feature designed to assist, not replace, the traditional method of troubleshooting through service calls. The effectiveness of this feature depends upon various factors, including, but not limited to, the reception of the cellular phone being used for transmission, any external noise that may be present during the transmission, and the acoustics of the room where the machine is located. Accordingly, LG does not guarantee that Smart Diagnosis™ would accurately troubleshoot any given issue.

#### Smart Diagnosis™ Through the CallCenter

1. Call the LG call center at: (LG U.S.) 1-800-243-0000 (LG Canada) 1-888-542-2623.
2. When instructed to do so by the call center agent, hold the mouthpiece of your phone over the Smart Diagnosis™ logo on the machine. Hold the phone no more than one inch from (but not touching) the machine.

#### NOTE

- Do not touch any other buttons or icons on the display screen.

3. Press and hold the Wash Temp button for three seconds.
4. Keep the phone in place until the tone transmission has finished. This takes about six seconds and the display will count down the time.
5. Once the countdown is over and the tones have stopped, resume your conversation with the call center agent, who will then be able to assist you in using the information transmitted for analysis.

## LG WASHING MACHINE LIMITED WARRANTY (USA)

### WARRANTY:

LG Electronics U.S.A., Inc. ("LG") warrants your LG Washing Machine ("product") against defect in materials or workmanship under normal household use, during the warranty period set forth below, LG will, at its option, repair or replace the product. This limited warranty is valid only to the original retail purchaser of the product, is not assignable or transferrable to any subsequent purchaser or user, and applies only when the product is purchased through an LG authorized dealer or distributor and used within the United States ("U.S.") including U.S. Territories.

Note: Replacement products and repair parts may be new or factory-remanufactured and are warranted for the remaining portion of the original unit's warranty period or ninety (90) days, whichever is longer. Please retain dated receipt or delivery ticket as evidence of the Date of Purchase for proof of warranty (you may be required to submit a copy to LG or authorized representative).

### WARRANTY PERIOD:

Period	One (1) year from date of original retail purchase:	Ten (10) years from date of original retail purchase:	Lifetime from date of original retail purchase:
Scope of Warranty	Any internal /functional Parts & Labor	Drum Motor (Stator, Rotor, and Hall Sensor)	Stainless Steel Drum
Remark	LG will provide parts & labor to repair or replace defective parts.	Parts only. Customer will be responsible for any labor or in-home service to replace defective parts.	

### HOW SERVICE IS HANDLED: In-Home Service

In-home service will be provided, as available, during the warranty period subject to servicer availability within the U.S. To receive in-home service, the product must be unobstructed and accessible to service personnel. If the in-home service repair cannot be completed, it may be necessary to remove, repair and return the product. If in-home service is unavailable, LG may elect, at its option, to provide for transportation of the product to and from an LG authorized service center.

### THIS LIMITED WARRANTY DOES NOT COVER:

- Service trips to deliver, pick up, or install the product or for instruction on product use.
- Replacing house fuses or resetting of circuit breakers, correction of house wiring or plumbing, or correction of product installation.
- Damage or failure caused by leaky/ broken/ frozen water pipes, restricted drain lines, inadequate or interrupted water supply or inadequate supply of air.
- Damage or failure caused by accidents, pests and vermin, lightning, wind, fire, floods or acts of God.
- Damage or failure resulting from misuse, abuse, improper installation, repair or maintenance. Improper repair includes use of parts not approved or specified by LG.
- Damage or failure caused by unauthorized modification or alteration to the product.
- Damage or failure caused by incorrect electrical current, voltage, or plumbing codes.
- Cosmetic damage, including scratches, dents, chips or other damage to the finish of the product, unless such damage results from defects in materials or workmanship and is reported to LG within seven (7) calendar days from the date of delivery.
- Damage or missing items to any display, open box, discounted, or refurbished product.
- Product where the original factory serial numbers have been removed, defaced or changed in any way.
- Repairs when product is used in other than normal and usual household use (e.g. rental, commercial use, offices, or recreational facilities) or contrary to the instructions outlined in the owner's manual.
- The removal and reinstallation of the Product if it is installed in an inaccessible location.

THIS WARRANTY IS IN LIEU OF ANY OTHER WARRANTY, EXPRESS OR IMPLIED, INCLUDING AND WITHOUT LIMITATION TO, ANY WARRANTY OF MERCHANTABILITY OR FITNESS FOR A PARTICULAR PURPOSE. TO THE EXTENT ANY IMPLIED WARRANTY IS REQUIRED BY LAW, THIS WARRANTY IS LIMITED IN DURATION TO THE TERM PERIOD EXPRESSED ABOVE. REPAIR OR REPLACEMENT AS PROVIDED UNDER THIS WARRANTY IS THE EXCLUSIVE REMEDY FOR THE CUSTOMER. NEITHER THE MANUFACTURER NOR ITS U.S. DISTRIBUTOR SHALL BE LIABLE FOR ANY INCIDENTAL, CONSEQUENTIAL, INDIRECT, SPECIAL, OR PUNITIVE DAMAGES OF ANY NATURE, INCLUDING AND WITHOUT LIMITATION TO, LOST REVENUES OR PROFITS, OR ANY OTHER DAMAGE, WHETHER BASED IN CONTRACT, TORT, OR OTHERWISE.

SOME STATES DO NOT ALLOW THE EXCLUSION OR LIMITATION OF INCIDENTAL OR CONSEQUENTIAL DAMAGES OR LIMITATIONS ON HOW LONG AN IMPLIED WARRANTY LASTS, SO THE ABOVE EXCLUSION OR LIMITATION MAY NOT APPLY TO YOU. THIS WARRANTY GIVES YOU SPECIFIC LEGAL RIGHTS AND YOU MAY ALSO HAVE OTHER RIGHTS THAT VARY FROM STATE TO STATE.

### HOW TO OBTAIN WARRANTY SERVICE & ADDITIONAL INFORMATION:

Write your warranty information below:

Call 1-800-243-0000 or visit our website at [www.lg.com](http://www.lg.com).  
Mail to: LG Customer Information Center (ATTN: CIC)  
201 James Record Road, Huntsville, AL 35824

Product Registration Information:  
Model:  
Serial Number:  
Date of Purchase:

# LG WASHING MACHINE LIMITED WARRANTY (CANADA)

## WARRANTY:

Should your LG Washer ("Product") fail due to a defect in material or workmanship under normal home use during the warranty period set forth below, LG Canada will at its option repair or the Product upon receipt of proof of original retail purchase. This warranty is valid only to the original retail purchaser of the product and applies only to a Product distributed in Canada by LG Canada or an authorized Canadian distributor thereof. The warranty only applies to Products located and used within Canada.

Period	One (1) year from the date of original retail purchase	Ten (10) years from the date of original retail purchase	Five ( 5 ) years from the date of original retail purchase
Scope of Warranty	Parts and Labor (internal/functional parts only)	DD Motor (Stator, Rotor, Hall Sensor)	Stainless Steel Drum
Remark	Washer	Extended Component Warranty (Parts Only) (Consumer will be charged for Labor after one (1) year from the date of purchase)	

- ▶ Replacement products and parts are warranted for the remaining portion of the original warranty period or ninety (90) days, whichever is greater.
- ▶ Replacement products and parts may be new or remanufactured.
- ▶ LG Authorized Service Center warranties their repair work for thirty (30) days.

LG Canada's sole liability is limited to the warranty set out above. Except as expressly provided above, LG Canada makes no and hereby disclaims all other warranties and conditions respecting the product, whether express or implied, including, but not limited to, any implied warranty or condition of merchantability or fitness for a particular purpose, and no representations shall be binding on LG Canada. LG Canada does not authorize any person to create or assume for it any other warranty obligation or liability in connection with the product. To the extent that any warranty or condition is implied by law, it is limited to the express warranty period above. LG Canada, the manufacturer or distributor shall not be liable for any incidental, consequential, special, direct or indirect damages, loss of goodwill, lost profits, punitive or exemplary damages or any other damage, whether arising Directly or indirectly from any contractual breach, fundamental or otherwise, or from any acts or omissions, tort, or otherwise. This warranty gives you specific legal rights. You may have other rights which may vary from province to province depending on applicable provincial laws.

Any term of this warranty that negates or varies any implied condition or warranty under provincial law is severable where it conflicts with provincial law without affecting the remainder of this warranty's terms.

### This limited warranty does not cover:

1. Service trips to deliver, pick up, or install the product; instructing a customer on operation of the product; repair or replacement of fuses or correction of wiring, or correction of unauthorized repairs/installation.
2. Failure of the product to perform during power failures and interruptions or inadequate electrical service.
3. Damage caused by leaky or broken water pipes, frozen water pipes, restricted drain lines, inadequate or interrupted water supply or inadequate supply of air.
4. Damage resulting from operating the Product in a corrosive atmosphere or contrary to the instructions outlined in the Product owner's manual.
5. Damage to the Product caused by accidents, pests and vermin, lightning, wind, fire, floods, or acts of God.
6. Damage resulting from the misuse, abuse, improper installation, repair, or maintenance of the Product. Improper repair includes use of parts not approved or specified by LG Canada.
7. Damage or product failure caused by unauthorized modification or alteration, or use for other than its intended purpose, or resulting from any water leakage due to improper installation.
8. Damage or Product failure caused by incorrect electrical current, voltage, commercial or industrial use, or use of accessories, components, or cleaning products that are not approved by LG Canada.
9. Damage caused by transportation and handling, including scratches, dents, chips, and/or other damage to the finish of your product, unless such damage results from defects in materials or workmanship and is reported within one (1) week of delivery.
10. Damage or missing items to any display, open box, discounted, or refurbished Product.
11. Products with original serial numbers that have been removed, altered, or cannot be readily determined. Model and Serial numbers, along with original retail sales receipt, are required for warranty validation.
12. Increases in utility costs and additional utility expenses.
13. Replacement of light bulbs, filters, or any consumable parts.
14. Repairs when your Product is used in other than normal and usual household use (including, without limitation, commercial use, in offices or recreational facilities) or contrary to the instructions outlined in the Product owner's manual.
15. Costs associated with removal of the Product from your home for repairs.
16. The removal and reinstallation of the Product if it is installed in an inaccessible location or is not installed in accordance with published installation instructions, including the Product owner's and installation manuals.
17. Accessories to the Product such as door bins, drawers, handles, shelves, etc. Also excluded are parts besides those that were originally included with the Product.

All costs associated with the above excluded circumstances shall be borne by the consumer.

For complete warranty details and customer assistance, please call or visit our website:

Call 1-888-542-2623 (24 hours a day, 365 days a year) and select the appropriate option from the menu, or visit our website at <http://www.lg.com>

Write your warranty information below:

Product Registration Information:  
Model:  
Serial Number:  
Date of Purchase:





ESPAÑOL

# MANUAL DE PROPIETARIO LAVADORA

Lea atentamente este manual del usuario antes de poner en funcionamiento su lavadora y téngalo a mano de referencia en todo momento.

WM3770H\*A

MFL68639737

[www.lg.com](http://www.lg.com)

## CARACTERÍSTICAS DEL PRODUCTO

### MOTOR DIRECT-DRIVE INVERTER

El motor inverter direct drive, montado en el tambor, puede producir diferentes movimientos para lograr unos resultados de lavado óptimos, con muy poco ruido y vibraciones. El conjunto del motor también contiene menos partes en movimiento, lo que supone menos reparaciones.

### SMART DIAGNOSIS™

Si experimenta alguna dificultad técnica con su lavadora, éste tiene la capacidad de transmitir información por teléfono al Centro de Atención al Cliente. El agente de servicio al cliente guarda la información transmitida de su máquina y la utiliza para analizar el problema, facilitándole un diagnóstico rápido y efectivo. (Consulte la página 45)

### LIMPIEZA DEL TAMBOR

La limpieza regular del tambor una vez al mes utilizando Tub Clean ayudará a mantener el tambor limpio y fresco.

### RETENEDOR DE PUERTA MAGNÉTICO

Mantenga la puerta ligeramente abierta de manera segura y conveniente utilizando el retenedor magnético. Esto ayudará con la circulación del aire y mantendrá fresco el interior de la máquina. Para utilizar esta función, después de remover la carga, no cierre la puerta completamente. Cuando el retenedor magnético entre en contacto con el metal del gabinete de la lavadora, se mantendrá la puerta ligeramente abierta permitiendo que se seque el interior de la unidad.

### TAMBOR DE ACERO INOXIDABLE DE GRAN CAPACIDAD

El tambor de acero inoxidable de gran capacidad ofrece máxima durabilidad y se inclina mejorando la eficiencia y permitiendo acceso más fácil para prendas grandes.

### BLOQUEO INFANTIL

Use esta opción para desactivar los controles durante un ciclo de lavado. Esta opción evita que los niños puedan cambiar los ciclos o el funcionamiento de la máquina. También puede utilizarse para desactivar controles para trabajos de limpieza.

### CAJÓN DISPENSADOR DE DETERGENTE

El cajón dispensador de cuatro compartimentos facilita la separación del detergente de prelavado, detergente de lavado principal, blanqueador líquido, y suavizante en compartimentos diferentes.

### CICLOS DE VAPOR DE ALTA TEMPERATURA

Los excepcionales ciclos de vapor a alta temperatura de LG ayudan a remover las manchas más difíciles.

### TAG ON (Etiqueta)

La función Tag On (Etiqueta) funciona en la mayoría de teléfonos inteligentes equipados con comunicación de campo cercano (NFC, por sus siglas en inglés) al comunicarse con su electrodoméstico LG equipado con Tag On. Al usar la aplicación "LG Smart Laundry" (lavado inteligente de LG), la función Tag On le permitirá diagnosticar su electrodoméstico, descargar nuevas ciclos y ver el estado de su electrodoméstico, simplemente tocando con su teléfono inteligente el logotipo de Tag On del electrodoméstico.

# ÍNDICE

## 2 CARACTERÍSTICAS DEL PRODUCTO

## 4 INSTRUCCIONES IMPORTANTES DE SEGURIDAD

## 8 INTRODUCCIÓN A LA LAVADORA

- 8 Partes y Accesorios
- 9 Características del panel de control

## 11 INSTRUCCIONES DE INSTALACIÓN

- 11 Vista previa del orden de instalación
- 12 Comprobación y elección de la ubicación adecuada
- 13 Desembalaje y retiro de los tornillos de transporte
- 14 Conexión de las tuberías de agua
- 15 Conexión del tubo de desagüe
- 16 Nivelación de la lavadora
- 17 Conexión del enchufe y la toma de tierra
- 17 Prueba de funcionamiento

## 18 PREPARACIÓN

- 18 Clasificación de las cargas de lavado
- 18 - Precauciones para el cuidado de los tejidos antes del ciclo de lavado
- 19 - Etiquetas de cuidado de las telas
- 19 - Clasificación de la carga de ropa
- 20 Utilización del detergente/suavizante
- 20 - Detergente recomendado
- 20 - Cargando el dispensador

## 22 UTILIZACIÓN DE LA LAVADORA

- 22 Funcionamiento básico
- 23 Guía de ciclos
- 24 Ciclo principal
- 24 - Reducir el alérgeno en lavandería, **Allergiene™**
- 24 - Reducir las bacterias en la colada, **Sanitary**
- 24 - Tejidos blancos, **Bright Whites™**
- 24 - Mantas o ropa voluminosa, **Bulky/Large**
- 24 - Ropa normal, **Cotton/Normal**
- 24 - Prendas muy sucias, **Heavy Duty**
- 24 - Ropa sin arrugas, **Perm. Press**
- 24 - Prendas delicadas, **Delicates**
- 24 - Para toallas, **Towels**
- 24 - Lavado rápido, **Speed Wash**
- 25 Botones modificadores de ciclo
- 25 Opciones de ajuste antes del ciclo
- 25 - Ajuste de la temperatura del agua, **Wash Temp.**
- 25 - Ajuste de la velocidad de centrifugado, **Spin Speed**
- 25 - Ajuste del nivel de suciedad de la colada, **Soil Level**
- 26 - Ajuste de la melodía y tono de los botones, **Signal**
- 26 - Prelavado, **Pre Wash**
- 26 - Sólo enjuagar, escurrir y centrifugar, **Rinse+Spin**

- 26 - Añadiendo ciclo de enjuague extra, **Extra Rinse**
- 26 - Preajuste del tiempo de inicio, **Delay Wash**
- 26 - Limpieza eficiente, **Steam**
- 27 - Ahorro de energía, **Cold Wash™**
- 27 - Ahorro de tiempo, **Turbo Wash™**
- 27 Opciones de ajuste durante el ciclo
- 27 - Función de bloqueo de botones, **Child Lock**
- 28 - Para añadir ropa, **Add Garments**
- 28 - Secado de las prendas para evitar arrugas, **Fresh Care**
- 29 Antes de utilizar la función Tag On
- 29 - Uso de la función Tag On
- 29 - El ícono de Tag On
- 30 Tag On

## 36 MANTENIMIENTO

- 36 Cuidados
- 36 - Cuidados tras el lavado
- 36 - Cuidados en climas fríos
- 37 Limpieza
- 37 - Limpieza del tambor, **Tub Clean**
- 38 - Limpieza del cajón dispensador de detergente
- 39 - Limpieza de los filtros de entrada de agua
- 40 - Limpieza del filtro de la bomba de desagüe
- 41 - Limpieza de la junta de la puerta

## 42 SOLUCIÓN DE PROBLEMAS

- 42 Comprobación de los mensajes de error
- 43 Antes de llamar al servicio técnico

## 44 ESPECIFICACIONES

## 45 UTILIZACIÓN DEL SMART DIAGNOSIS™

## 46 GARANTÍA

# INSTRUCCIONES IMPORTANTES DE SEGURIDAD

## LEA TODAS LAS INSTRUCCIONES ANTES DE USAR

### ⚠ ADVERTENCIA

Por su seguridad, debe seguir la información indicada en este manual para minimizar el riesgo de incendio, explosión, descarga eléctrica, o para prevenir daños a la propiedad, lesiones personales, o muerte.

#### Su seguridad y la de otros es muy importante.

Hemos incluido muchos mensajes importantes de seguridad en este manual y en su electrodoméstico. Lea y cumpla siempre con todos los mensajes de seguridad.

⚠ Éste es el símbolo de alerta de seguridad.

El mismo alerta sobre potenciales riesgos de muerte o heridas tanto para usted como para otras personas. Todos los mensajes de seguridad estarán a comunicación del símbolo de alerta de seguridad y con la palabra PELIGRO, ADVERTENCIA o PRECAUCIÓN.

Estas palabras significan:

#### ⚠ PELIGRO

Corre riesgo de muerte o de sufrir heridas serias si no sigue las instrucciones inmediatamente.

#### ⚠ ADVERTENCIA

Corre riesgo de muerte o de sufrir heridas serias si no sigue las instrucciones.

#### ⚠ PRECAUCIÓN

De no seguir las instrucciones podría sufrir daños leves o causar daños en el producto.

Todos los mensajes de seguridad le indicarán cuál es el riesgo potencial, cómo reducir las posibilidades de sufrir heridas y qué podría suceder si no se siguen las instrucciones.

## PRECAUCIONES BÁSICAS DE SEGURIDAD

### ⚠ ADVERTENCIA

Para minimizar el riesgo de incendio o explosión, descarga eléctrica, o para prevenir lesiones personales cuando use electrodomésticos, se deben seguir precauciones básicas de seguridad, incluyendo las siguientes:

- Utilice este electrodoméstico solo para los fines para los que fue diseñado, según lo descrito en este manual del usuario.
- Antes de usar, la lavadora debe estar correctamente instalada como se describe en este manual.
- No lave artículos que han sido limpiados, lavados, remojados o salpicados previamente con gasolina, disolventes de limpieza en seco, u otras sustancias inflamables o explosivas, ya que emanan vapores que podrían encenderse o explotar.
- No agregue gasolina, disolventes de limpieza en seco u otras sustancias explosivas al agua de lavado. Estas sustancias emanan vapores que podrían encenderse o explotar.
- Bajo ciertas condiciones, se puede producir gas hidrogeno en un sistema de agua caliente que no se haya usado por un plazo de 2 semanas o más. EL GAS HIDROGENO ES EXPLOSIVO. Si no se ha usado el sistema de agua caliente durante tal período, antes de utilizar la lavadora, abra todas las llaves de agua caliente y deje que el agua fluya durante algunos minutos. Esto liberará cualquier gas hidrogeno acumulado. Ya que el gas es inflamable, no fume ni use ninguna llama abierta durante este periodo.
- No deje que los niños jueguen en la lavadora o dentro de ella. Es necesario supervisar de cerca a los niños si utiliza la lavadora cerca de ellos.
- Antes de poner la lavadora fuera de servicio o de tirarla, quite la puerta para prevenir que los niños se metan dentro.
- No instale ni guarde la lavadora en lugares donde estará expuesta a la intemperie o a temperaturas de congelamiento.
- No toque los controles.
- Mantenga el área alrededor y bajo el dispositivo libre de materiales combustibles, como pelusa, papel, trapos, productos químicos, etc.
- No repare ni cambie ninguna pieza de la lavadora ni intente dar un mantenimiento diferente al descrito en este manual. Recomendamos enfáticamente que una persona calificada realice el servicio de mantenimiento.
- Ve a las intrucciones de instalación para los requisitos de toma a tierra.
- Siga SIEMPRE las instrucciones de cuidado de la tela suministradas por el fabricante de las prendas.
- No coloque artículos expuestos a aceite de cocina en su lavadora. Los artículos contaminados con aceites de cocina podrían causar una reacción química que cause que la carga de lavado se incendie.
- Use suavizadores de tela o productos para eliminar estática únicamente del modo recomendado por el fabricante.
- Esta lavadora no está diseñada para uso marino o instalaciones móviles tales como vehículos aeronaves, etc.
- No utilice la lavadora para secar artículos que contengan caucho, espuma, o materiales con texturas similares a caucho.
- Cierre las llaves de agua y desenchufe la lavadora si no utilizará la unidad por un período prolongado de tiempo, como durante las vacaciones.
- El material de empaque podría resultar peligroso para los niños. Existe el peligro de sofocación! Mantenga todos los materiales de empaque fuera del alcance de los niños.
- Antes de cargar la lavadora, siempre revise que no haya objetos extraños en su interior. Mantenga la puerta cerrada cuando no se use.
- No coloque las manos dentro del electrodoméstico si el tambor o el agitador están en movimiento.
- ADVERTENCIA: Este producto contiene químicos conocidos por el Estado de California de causar cáncer. *Lávese las manos después de manipular.*



# INSTRUCCIONES IMPORTANTES DE SEGURIDAD

## **LEA TODAS LAS INSTRUCCIONES ANTES DE USAR**

### **⚠ ADVERTENCIA**

Por su seguridad, se debe seguir la información indicada en este manual para minimizar el riesgo de incendio o explosión, descarga eléctrica, o para prevenir daños a la propiedad, lesiones personales, o muerte.

### **INSTRUCCIONES PARA LA CONEXIÓN A TIERRA**

Este aparato debe ser conectado a tierra. En el caso de descompostura o mal funcionamiento, la conexión a tierra reduce el riesgo de recibir una descarga eléctrica al proveer una vía de menor resistencia a la corriente eléctrica. Este aparato está equipado con un cable que tiene un conductor de equipo a tierra y una clavija de tierra. La clavija debe ser conectada en una toma de corriente adecuada que este apropiadamente instalada y conectada a tierra de acuerdo con los códigos y ordenanzas locales.

### **⚠ ADVERTENCIA**

Una conexión inapropiada del conductor de equipo a tierra puede resultar en riesgo de recibir una descarga eléctrica. Verifique con un electricista calificado si tiene dudas sobre si el aparato está correctamente conectado a tierra. No modifique la clavija provista con el aparato. Si no encaja con la toma de corriente, llame a un electricista calificado para que instale una toma de corriente adecuada. Si no se cumple con esta advertencia se podrán producir heridas graves, incendios, descargas eléctricas, o muerte.

# INSTRUCCIONES IMPORTANTES DE SEGURIDAD

## LEA TODAS LAS INSTRUCCIONES ANTES DE USAR

### ⚠ ADVERTENCIA

Por su seguridad, se debe seguir la información indicada en este manual para minimizar el riesgo de incendio o explosión, descarga eléctrica, o para prevenir daños a la propiedad, lesiones personales o muerte.

### INSTRUCCIONES DE SEGURIDAD PARA LA INSTALACIÓN

### ⚠ ADVERTENCIA

Para minimizar el riesgo de incendio o explosión, descarga eléctrica, o para prevenir lesiones personales cuando use electrodomésticos, se deben seguir precauciones básicas de seguridad, incluyendo las siguientes:

- Consulte las INSTRUCCIONES DE INSTALACIÓN para un procedimiento detallado de conexión a tierra. Las instrucciones de instalación son incluidas con su lavadora para ser utilizadas como referencia. Si mueve la lavadora a una nueva ubicación, contrate a una persona del servicio calificada para que la revise y reinstale. Si no se cumple con esta advertencia se podrán producir heridas graves, incendios, descargas eléctricas, o muerte.
- Bajo ninguna circunstancia deberá cortar o eliminar la tercera punta (de toma a tierra) del cable de alimentación. Si no se cumple con esta advertencia se podrán producir heridas graves, incendios, descargas eléctricas, o muerte.
- Para su seguridad personal, este electrodoméstico debe estar adecuadamente conectado a tierra. Si no se cumple con esta advertencia se podrán producir heridas graves, incendios, descargas eléctricas, o muerte.
- El cable de corriente de este electrodoméstico contiene un enchufe de 3 cables (conexión a tierra) que se conecta a un tomacorriente de pared estándar de 3 cables (conexión a tierra) para minimizar la posibilidad de riesgos de descargas eléctricas por parte del mismo.
- La lavadora deberá estar conectada a un tomacorriente con conexión a tierra de 120 V~ 60 Hertz. Si no se cumple con esta advertencia se podrán producir heridas graves, incendios, descargas eléctricas, o muerte.
- Contrate a un electricista calificado para que revise el tomacorriente y el circuito eléctrico con el fin de asegurar que el enchufe este correctamente conectado a tierra. Si no se cumple con esta advertencia se podrán producir heridas graves, incendios, descargas eléctricas, o muerte.
- En caso de contar con un tomacorriente de pared de 2 cables, es su responsabilidad y obligación reemplazarlo por un tomacorriente de pared de 3 cables correctamente conectado a tierra. Si no se cumple con esta advertencia se podrán producir heridas graves, incendios, descargas eléctricas, o muerte.
- No instale la lavadora sobre una alfombra. Instale la lavadora sobre un piso sólido. El incumplimiento de esta advertencia puede causar daños provocados por fuga de agua.
- No elimine el cable de conexión a tierra. No use un adaptador o cable de extensión. Conecte la lavadora en un tomacorriente con conexión a tierra de 3 cables. Si no se cumple con esta advertencia se podrán producir heridas graves, incendios, descargas eléctricas, o muerte.
- La lavadora deberá estar siempre conectada a un enchufe individual con un índice de voltaje equivalente al que figura en su etiqueta de características técnicas. Esto garantiza el mejor funcionamiento y además previene la sobrecarga de los circuitos del hogar, lo cual podría ocasionar riesgos de incendio debido al recalentamiento de cables.
- Nunca desenchufe su lavadora tirando del cable de corriente. Siempre tome el enchufe firmemente y jale el mismo hacia fuera para retirarlo. Si no se cumple con esta advertencia se podrán producir heridas graves, incendios, descargas eléctricas, o muerte.
- Si el cordón de alimentación es dañado, este debe ser reemplazado por el fabricante o su agente de servicio autorizado para evitar cualquier riesgo.
- Al instalar o cambiar de lugar la lavadora, evite todo tipo de cortes u otros daños en el cable de corriente. Si no se cumple con esta advertencia se podrán producir heridas graves, incendios, descargas eléctricas, o muerte.
- La lavadora debe ser instalada y conectada a tierra por una persona especializada del servicio técnico cumpliendo con los códigos locales para prevenir riesgos de descargas y asegurar la estabilidad durante el funcionamiento.
- La lavadora es pesada. Se necesitan dos o más personas para instalar y trasladar el electrodoméstico. Si esto no se cumple se podrán producir diversas heridas.
- Almacene e instale la lavadora donde no esté expuesta a temperaturas bajo cero o a condiciones climáticas en áreas exteriores. Si no se cumple con esta advertencia se podrán producir daños por fugas de agua.
- Con el fin de reducir el riesgo de descargas eléctricas, no instale la lavadora en espacios húmedos. Si no se cumple con esta advertencia se podrán producir heridas graves, incendios, descargas eléctricas, o muerte.
- Para reducir el riesgo de lesiones personales, cumpla con todos los procedimientos de seguridad recomendados por la industria, incluyendo el uso de guantes con mangas largas y gafas de seguridad. En caso de no cumplir con todas las advertencias de seguridad de este manual se podrán producir daños sobre la propiedad, lesiones personales o la muerte.

# INSTRUCCIONES IMPORTANTES DE SEGURIDAD

## LEA TODAS LAS INSTRUCCIONES ANTES DE USAR

### ⚠ ADVERTENCIA

Por su seguridad, se debe seguir la información indicada en este manual para minimizar el riesgo de incendio o explosión, descarga eléctrica, o para prevenir daños a la propiedad, lesiones personales o muerte.

### INSTRUCCIONES DE SEGURIDAD PARA LA UTILIZACIÓN, CUIDADO Y LIMPIEZA, Y LA ELIMINACIÓN

### ⚠ ADVERTENCIA

Para minimizar el riesgo de incendio o explosión, descarga eléctrica, o para prevenir lesiones personales cuando use electrodomésticos, se deben seguir precauciones básicas de seguridad, incluyendo las siguientes:

- **Desenchufe la lavadora antes de limpiar la misma** para evitar el riesgo de descargas eléctricas.
- **Nunca utilice químicos fuertes, limpiadores abrasivos o solventes para limpiar su lavadora.** Los mismos dañaran el acabado de la unidad.
- **No coloque trapos con grasa o aceite encima de la lavadora.** Estas sustancias emiten vapores que podrían prender fuego a los materiales.
- **No lave prendas que estén sucias con aceite vegetal o de cocina.** Las mismas pueden quedar con algo de aceite luego del lavado. Debido al aceite que permanece, la tela puede despedir humo o prenderse fuego por sí sola.
- **Desconecte este electrodoméstico del tomacorriente antes de realizar cualquier tipo de mantenimiento.** Colocar los controles en la posición OFF (apagado) no desconecta el electrodoméstico de la toma de corriente. No cumplir con esta advertencia, podrá ocasionar heridas graves, incendios, descargas eléctricas, o muerte.
- **No combine diferentes productos de lavandería en una misma carga a menos que esto se especifique en la etiqueta.**
- **No mezcle cloro con amoníaco o ácidos como el vinagre.** Siga las instrucciones del paquete cuando utilice productos de lavandería. El uso incorrecto puede producir gases tóxicos, lo que podría resultar en lesiones graves o la muerte.
- **No coloque las manos dentro de la lavadora cuando sus partes estén en movimiento.** Antes de cargar, descargar o agregar prendas, pulse el botón de INICIO/PAUSA y espere hasta que el tambor se detenga totalmente antes de colocar las manos dentro. Si no se cumple con esta advertencia se podrán producir heridas graves, incendios, descargas eléctricas, o muerte.
- **No permita que los niños jueguen sobre o dentro de la lavadora.** Si hay niños cerca mientras la lavadora está en funcionamiento es necesario supervisarlos de cerca. A medida que los niños crezcan, enséñeles sobre el uso adecuado y seguro de todos los electrodomésticos. Si estas advertencias no se cumplen se podrían producir heridas graves.
- **Destruya la bolsa plástica y otros materiales de embalaje una vez retirada la lavadora.** Es posible que los niños deseen usarlas para jugar. Los cartones cubiertos con alfombra, colchas o láminas de plástico se pueden convertir en cámaras herméticas. Si estas advertencias no se cumplen se podrían producir heridas graves o muerte.
- **Mantenga los productos de lavandería fuera del alcance de los niños.** Para evitar heridas, cumpla con todas las advertencias que figuran en las etiquetas de los productos. Si estas advertencias no se cumplen se podrían producir heridas graves.
- **Antes de que su lavadora sea quitada de servicio o desechada, quite la puerta del compartimiento de la lavadora para evitar el peligro de que los niños o pequeños animales queden atrapados dentro.** El no hacerlo puede ocasionar lesiones personales graves o la muerte.

## GUARDE ESTAS INSTRUCCIONES

# INTRODUCCIÓN A LA LAVADORA

## Partes y Accesorios

### Partes

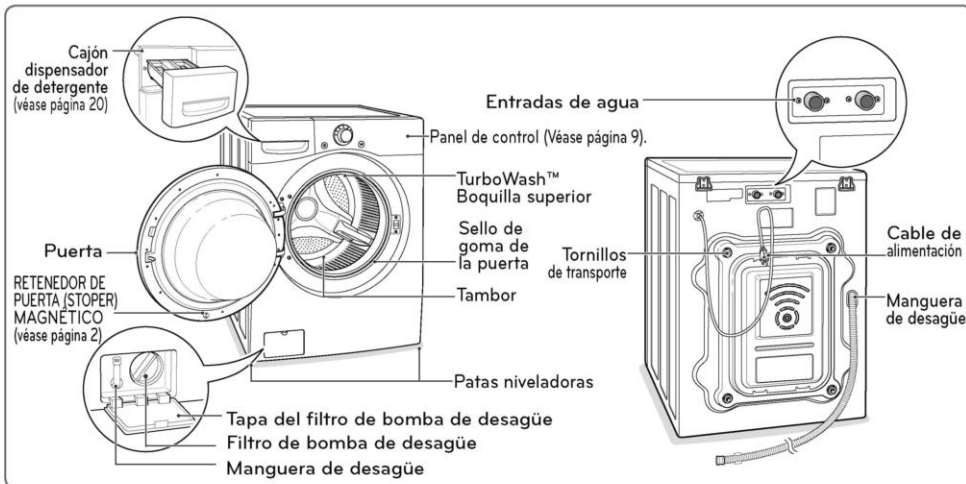

### Accesorios

#### Accesorios incluidos



Gomas antideslizantes



Tapones para cubrir los orificios de los tornillos de transporte



Llave



Brida



Soporte de codo (para fijar la manguera de desagüe)

#### Accesorios opcionales

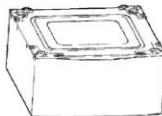

Pedestal

(Adquirido por separado)



Paquete de apilado

(Adquirido por separado)

#### Accesorio necesario (se vende por separado)



Mangueras de agua caliente/fría

• El accesorio necesario se vende por separado. Se puede pedir a través del sitio Web de LG. EE.UU: [www.lg.com/us](http://www.lg.com/us)

#### Número de pieza

- 5215FD3715U : Manguera de agua caliente
- 5215FD3715V : Manguera de agua fría

### NOTA

- Póngase en contacto con el Departamento de atención al cliente de LG, en el número 1-800-243-0000 (1-888-542-2623 en Canadá) si falta alguno de los accesorios.
- Para su seguridad, y con el fin de extender la vida útil de su lavadora, utilice sólo componentes autorizados. El fabricante no se hace responsable de los fallos del producto o accidentes causados por la utilización de piezas o componentes no autorizados.
- Las imágenes de esta guía pueden no coincidir con los componentes y accesorios reales, y están sujetas a cambios por parte del fabricante sin previo aviso para fines de mejora del producto.



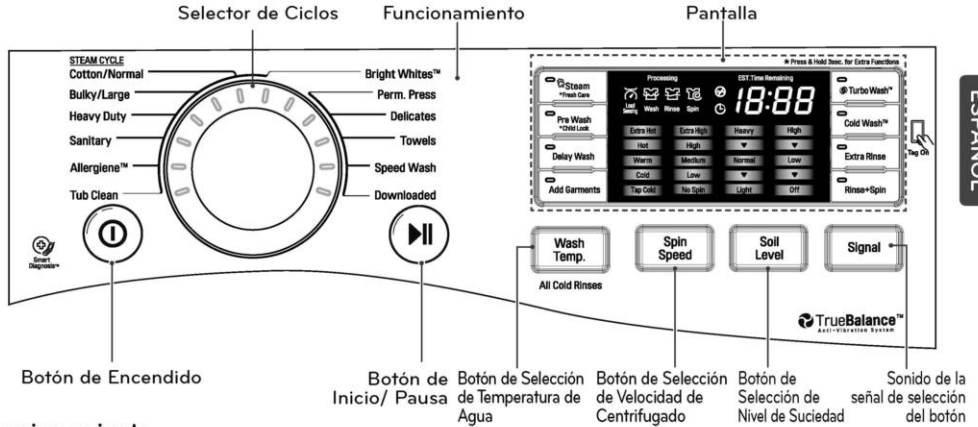





## Características del panel de control



## Funcionamiento





Botón	Descripción
	<ul style="list-style-type: none"> <li>Enciende y apaga la lavadora.</li> <li>(Durante el ciclo de lavado) Detiene el funcionamiento, y cancela los ajustes.</li> </ul>
	<ul style="list-style-type: none"> <li><b>Allergiene™</b> <ul style="list-style-type: none"> <li>- Para algodón, ropa interior (véase página 24)</li> </ul> </li> <li><b>Sanitary (SANITARIO)</b> <ul style="list-style-type: none"> <li>- Para ropa interior, pañales, etc. (véase página 24)</li> </ul> </li> <li><b>Bulky/Large (VOLUMINOSO)</b> <ul style="list-style-type: none"> <li>- Para prendas blancas (véase página 24)</li> </ul> </li> <li><b>Heavy Duty (CARGA PESADA)</b> <ul style="list-style-type: none"> <li>- Para prendas de algodón muy sucias (véase página 24)</li> </ul> </li> <li><b>Cotton/Normal (ALGODÓN/NORMAL)</b> <ul style="list-style-type: none"> <li>- Para el lavado general, como camisetas de algodón o toallas (véase página 24)</li> </ul> </li> <li><b>Bright Whites™</b> <ul style="list-style-type: none"> <li>- Para prendas de algodón muy sucias (véase página 24)</li> </ul> </li> <li><b>Towels (TOALLAS)</b> <ul style="list-style-type: none"> <li>- Para tejidos sin arrugas (véase página 24)</li> </ul> </li> <li><b>Perm. Press (PLANCHADO PERMANENTE)</b> <ul style="list-style-type: none"> <li>- Para tejidos delicados (véase página 24)</li> </ul> </li> <li><b>Delicates (DELICADOS)</b> <ul style="list-style-type: none"> <li>- Para toallas (véase página 24)</li> </ul> </li> <li><b>Speed Wash (LAVADO RÁPIDO)</b> <ul style="list-style-type: none"> <li>- Para pequeñas cantidades de ropa poco sucia (véase página 24)</li> </ul> </li> <li><b>Downloaded (Vaciado)</b> <ul style="list-style-type: none"> <li>- Esta posición es para los ciclos descargables. El ciclo predeterminado de esta posición es Small Load (Carga Pequeña) (véase página 29)</li> </ul> </li> <li><b>Tub Clean (LIMPIEZA DE TINA)</b> <ul style="list-style-type: none"> <li>- Para la limpieza del tambor (véase página 37)</li> </ul> </li> </ul>
	<ul style="list-style-type: none"> <li>(Pulse repetidamente) Selecciona la temperatura del agua para el ciclo de lavado (véase página 25).</li> <li>- Selecciona la temperatura del agua entre 5 niveles.</li> </ul>
	<ul style="list-style-type: none"> <li>(Pulse repetidamente) Selecciona el nivel deseado de velocidad de centrifugado (véase página 25).</li> <li>- Selecciona la velocidad de centrifugado entre 5 niveles.</li> </ul>
	<ul style="list-style-type: none"> <li>(Pulse repetidamente) Selecciona el nivel de suciedad (véase página 25).</li> <li>- Selecciona un nivel de suciedad entre 5 niveles.</li> </ul>
	<ul style="list-style-type: none"> <li>(Pulse repetidamente) Selecciona una melodía o sonido de botón según la señal (véase página 26).</li> </ul>

## Funcionamiento (continuación)

Botón	Descripción
	<ul style="list-style-type: none"> <li>• (Seleccione antes del ciclo de lavado) Prelavar prendas bien sucias (Véase página 26).</li> <li>• (Durante el ciclo de lavado, mantenga pulsado) Bloquear / Desbloquear el botón (Véase página 27).</li> </ul>
	<ul style="list-style-type: none"> <li>• Utilice esta opción para ahorrar tiempo (Véase página 27).</li> </ul>
	<ul style="list-style-type: none"> <li>• (Seleccione antes de iniciar el ciclo de lavado) Utilice esta opción para agregar vapor para mayor potencia en el lavado (Véase página 26).</li> </ul>
	<ul style="list-style-type: none"> <li>• Use este opción para enjuagar el detergente de la carga (véase página 26).</li> </ul>
	<ul style="list-style-type: none"> <li>• Programe el tiempo de retardo en la cual se iniciará el ciclo de lavado. (véase página 26).</li> </ul>
	<ul style="list-style-type: none"> <li>• (Seleccione antes de iniciar el ciclo de lavado) Utilice esta opción para agregar vapor para mayor potencia en el lavado (Véase página 26).</li> <li>• (Seleccione y mantenga pulsado antes de iniciar el ciclo de lavado) Gira la ropa dentro del tambor después que se acabe el ciclo para prevenir arrugas (Véase página 28)</li> </ul>
	<ul style="list-style-type: none"> <li>• Utilice esta opción para reducir su consumo de energía (Véase página 27).</li> </ul>
	<ul style="list-style-type: none"> <li>• Utilice esta función para añadir ropa o retirar objetos extraños como monedas o llaves luego de que se haya iniciado el ciclo. (Véase página 28).</li> </ul>

## Pantalla



Icono desplegado	Descripción
	<ul style="list-style-type: none"> <li>• Esta parte de la pantalla muestra qué etapa del ciclo de lavado se está realizando actualmente (SENSOR DE CARGA, LAVADO, ENJUAGUE, o CENTRIFUGADO)</li> </ul>
	<ul style="list-style-type: none"> <li>• Indica que la compuerta está asegurada. La compuerta de la lavadora se asegurará mientras la lavadora se encuentra funcionando. Se puede liberar la compuerta apretando el botón INICIO/PAUSA ubicado en la parte superior de la lavadora.</li> </ul>
	<ul style="list-style-type: none"> <li>• Este indicador muestra que la lavadora ha sido programada para un RESERVA. La lavadora comenzará a funcionar automáticamente después de una se ha completado el tiempo de espera fijado.</li> </ul>
	<ul style="list-style-type: none"> <li>• Cuando se aprieta el botón INICIO/PAUSA, la lavadora detecta automáticamente la carga de lavado (peso) y optimiza el tiempo de lavado, en base al ciclo y las opciones seleccionados. Luego la pantalla indicará el tiempo restante estimado para dicho ciclo.</li> </ul>

# INSTRUCCIONES DE INSTALACIÓN

## Vista previa del orden de instalación



Comprobación y elección de la ubicación adecuada

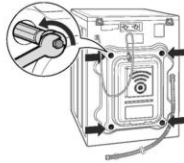

Desembalaje y retiro de los tornillos de transporte

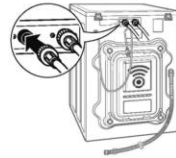

Conexión de los tubos de agua



Conexión del tubo de desagüe



Nivelación de la lavadora

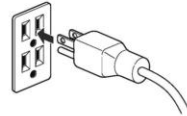

Conexión del enchufe y la toma de tierra



Prueba de funcionamiento

### ⚠ ADVERTENCIA

- La lavadora es pesada. Se necesitan dos o más personas para instalar y trasladar el electrodoméstico. Si esto no se cumple se podrán sufrir heridas en la espalda u otras heridas.
- Almacene e instale la lavadora en un lugar no expuesto a temperaturas inferiores a las de congelación ni a la intemperie. Si no se cumple con esta advertencia se podrán producir heridas graves, incendios, descargas eléctricas o muerte.
- Para su seguridad personal, este electrodoméstico debe ser conectado a tierra adecuadamente.
- Conecte a tierra la lavadora siguiendo todos los códigos y ordenanzas legales. Si no se cumple con esta advertencia se podrán producir heridas graves, incendios, descargas eléctricas o muerte.
- La apertura de la base no debe estar obstruida por una alfombra cuando la lavadora se instale en un piso alfombrado.
- No elimine el cable de conexión a tierra. No use un adaptador o prolongador. Enchufe en un tomacorriente con conexión a tierra de 3 cables. Si no se cumple con esta advertencia se podrán producir heridas graves, incendios, descargas eléctricas o muerte.

## Comprobación y elección de la ubicación adecuada

Instale la lavadora sobre un suelo con la resistencia y rigidez suficiente para soportar el peso de la máquina, incluso con la carga completa, sin que se flexione o rebote. Si el suelo tiene una flexibilidad excesiva, quizás deba reforzarse para hacerla más rígida. Si el suelo no es resistente, puede causar vibraciones y ruidos intensos.

- 1 Limpie el suelo antes de la instalación.
  - Asegúrese de seleccionar un suelo resistente y liso.
- 2 Se necesitan dos o más personas para mover y desempacar la lavadora.
- 3 Deje espacio suficiente entre las paredes y la lavadora para su instalación.

### Requisitos de espacio

Deje espacio suficiente para las tuberías de agua, el tubo de desagüe y el flujo de aire.

#### ! NOTA

- Asegúrese de permitir molduras de paredes, puertas o suelo por si desea aumentar el espacio requerido.

### Instalación sobre un suelo

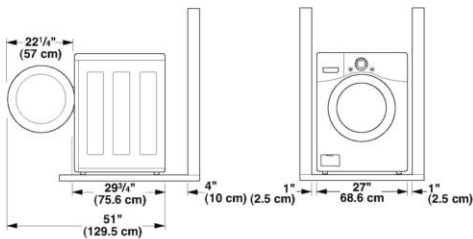

#### ! NOTA

- El suelo debe ser lo suficientemente fuerte y rígido como para soportar el peso de la lavadora cuando esté completamente cargada, sin que se combe o rebote. Si su suelo es demasiado flexible, necesitará reforzarlo para hacerlo más rígido. Un suelo adecuado para una lavadora de carga superior no tiene porqué ser lo suficientemente rígido para una lavadora de carga frontal, debido a la diferencia de velocidad y dirección de la rotación. Si el suelo no es sólido, su lavadora vibrará y es posible que escuche y sienta la vibración en toda la casa.
- Antes de instalar la lavadora, asegurese de que el piso esté limpio, seco y libre de polvo, suciedad, agua y aceites para que las patas de la lavadora no puedan deslizarse fácilmente. Si las patas niveladoras se desplazan o deslizan sobre el piso, pueden producirse vibraciones y ruidos excesivos debido a un contacto deficiente con el suelo.
- Si debe utilizarse una bandeja colector, tenga especial cuidado de seguir las instrucciones provistas con la bandeja colector y verifique que las patas niveladoras estén ajustadas para lograr un contacto firme y nivelado con la bandeja. El uso de bandejas colectoras y si la máquina no es nivelada adecuadamente estas condiciones pueden generar vibraciones y ruidos excesivos durante el funcionamiento.

### Instalación sobre un pedestal o paquete de torre

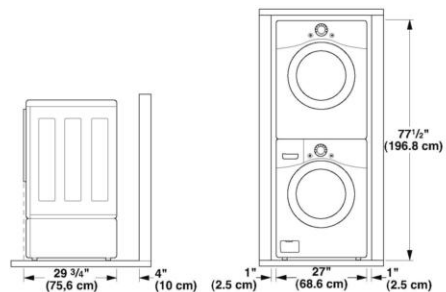

#### ! NOTA

- Consulte las instrucciones del PEDESTAL o paquete de torre opcional antes de instalar con un PEDESTAL o paquete de torre.



## Desempaque y retiro de los tornillos de transporte

Al retirar la lavadora de la base de cartón, asegúrese de quitar el soporte del tambor de espuma colocado en la mitad de la base de cartón.

Si debe acostar la lavadora para quitar los materiales de empaque de la base, hágalo siempre cuidadosamente sobre su parte lateral. **NO** acueste la lavadora sobre la parte frontal o posterior.

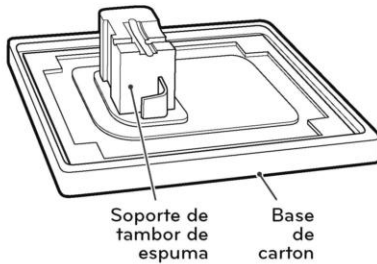

- 1 Quite los dos pernos de transporte de la parte inferior con la llave inglesa (incluida) para soltar por completo los cuatro pernos de transporte, girándolos en el sentido opuesto al de las agujas del reloj. Quite los pernos moviéndolos un poco de lado a lado mientras tira de ellos para sacarlos.

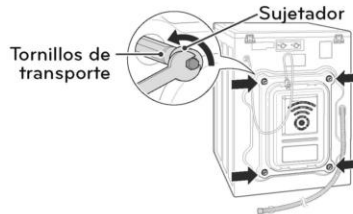

- 2 Empuje los tapones (incluidos) en los orificios de los tornillos de transporte.

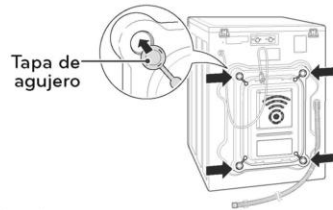

### ! NOTA

- Guarde los pernos para futuros usos. Para prevenir daños en los componentes internos, **NO** transporte la lavadora sin reinstalar los pernos de transporte.
- No remueva los tornillos de transporte u otros materiales de empa que pueden causar vibraciones y ruidos excesivos, lo cual puede resultar en daños permanentes a la lavadora. El cable está asegurado a la parte posterior de la lavadora con un tornillo de transporte para prevenir el uso de la lavadora con los tornillos colocados.

### Conexión de las tuberías de agua

- 1 Revise las juntas herméticas de goma de ambos extremos de las mangueras.
  - Inserte una junta de goma en los acoples roscados de cada manguera para evitar filtraciones.

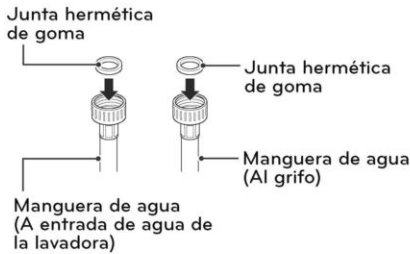

- 2 Conecte las tuberías de agua a las llaves de paso de agua caliente y fría y apriete las conexiones con la mano. A continuación, utilice unos alicates para apretarlas otro 2/3 de vuelta.
  - Conecte la manguera azul a un grifo de agua fría y la manguera roja a un grifo de agua caliente.

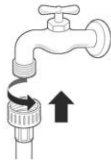

#### ⚠ ADVERTENCIA

- No tense en exceso. El acoplamiento puede resultar dañado.

- 3 Después de conectar las mangueras de entrada a los grifos de agua abra las llaves de agua para eliminar sustancias extrañas (suciedad, arena o serrín) de las tuberías de agua. Drene el agua en un cubo, y verifique la temperatura del agua para asegurarse de que ha conectado las mangueras a los grifos correctos.



- 4 Conecte las mangueras a las entradas de agua con la mano a continuación, utilice unos alicates para apretarlas otro 2/3 de vuelta.

- Conecte la manguera azul a la entrada de agua fría y la manguera roja a la entrada de agua caliente.

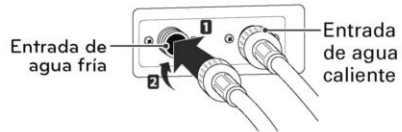

#### ⚠ ADVERTENCIA

- No ajuste las mangueras en exceso. Hacerlo puede dañar las válvulas, causando fugas y daños a la propiedad.

- 5 Compruebe que no haya fugas abriendo las llaves de agua.

- Si hay fugas de agua, verifique de nuevo los pasos 1 a 4.

#### ⓘ NOTA

- Para su seguridad, y para una vida útil prolongada del producto, recomendamos usar componentes LG de alta calidad. LG no es responsable por averías del producto o daños causados por el uso de piezas ajenas a LG compradas por separado.
- Use mangueras nuevas al instalar la lavadora. No reutilice las mangueras viejas.
- Comuníquese con el Centro de Servicio al Cliente de LG para obtener ayuda para la compra de mangueras: 1-800-243-0000.
- Compruebe periódicamente las mangueras en busca de grietas, fugas y desgastes, y reemplace las mangueras cada cinco años. No estire las mangueras de agua a propósito, y asegúrese de que no las estén aplastando otros objetos.
- La presión del suministro de agua debe estar entre 20 psi y 120 psi (138 – 827 kPa). Si la presión del suministro de agua es superior a 120 psi, se deberá instalar una válvula de reducción de presión.
- Para lograr un rendimiento óptimo de lavado, la temperatura del agua caliente debe ajustarse a 48-57°C (120-135°F) y el agua fría a 15°C (60°F).

## Conexión del tubo de desagüe

Asegure la manguera de desagüe en su lugar para evitar que se mueva y pierda.

### NOTA

- La manguera de desagüe debe fijarse correctamente. En caso contrario, podría resultar en inundación o funcionamiento incorrecto
- El extremo de la manguera de desagüe no debe ser menor a 73,66 cm (29 pulg.) ni mayor a 244,8 cm (96 pulg.) desde la parte inferior de la lavadora.
- El desagüe debe instalarse de acuerdo con las regulaciones nacionales y locales aplicables.
- No estire las mangueras de agua intencionalmente y asegúrese de que no queden aplastadas por otros objetos.

### Uso de un tubo de subida

- 1 Fije el extremo de la manguera en el soporte de codo.
  - Conecte el codo a una distancia no superior a 4 pulgadas (10 cm) del extremo de la manguera de desagüe. Si el codo se coloca a una distancia superior a 4 pulgadas (10 cm) del extremo de la manguera de desagüe, podrían aparecer hongos o microorganismos en el interior de la lavadora.



- 2 Inserte el extremo de la manguera de desagüe en el tubo de subida



- 3 Utilice una brida para fijar la manguera de desagüe en su posición.

### Utilización de una tina de lavado

- 1 Fije el extremo de la manguera en el soporte de codo.
  - Conecte el soporte tipo codo a un máximo de 10 cm (4 pulgadas) del extremo de la manguera de desagüe. Si el codo se coloca a una distancia superior a 4 pulgadas (10 cm) del extremo de la manguera de desagüe, podrían aparecer hongos o microorganismos en el interior de la lavadora.



- 2 Cuelgue el extremo de la manguera de desagüe del lado de la tina.

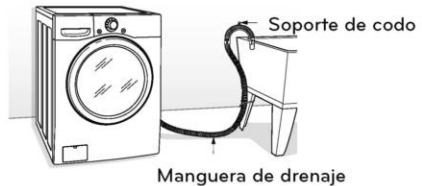

- 3 Utilice una brida para fijar la manguera de desagüe en su posición.

### Nivelación de la lavadora

El tambor de su nueva lavadora gira a alta velocidad. Para reducir las vibraciones, el ruido y los movimientos no deseados, el suelo debe estar nivelado y debe ser una superficie sólida.

- 1 Verifique que la lavadora esté nivelada.
  - Compruebe la nivelación meciendo los extremos superiores de la lavadora o colocando un nivel sobre la máquina. La inclinación debajo de la lavadora no debe ser superior a 1°, y las cuatro patas deben estar firmemente apoyadas en el suelo.

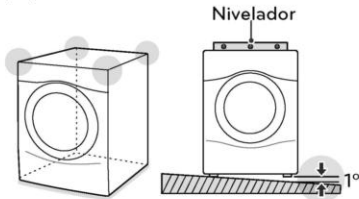

- 2 Gire las patas de nivelación de la lavadora en sentido de las manecillas del reloj para nivelarla.
  - Gire las patas de nivelación de la lavadora en sentido de las manecillas del reloj para levantar la lavadora.



- 3 Gire las contratruercas en sentido contrario a las manecillas del reloj y apriételas cuando la lavadora esté nivelada.

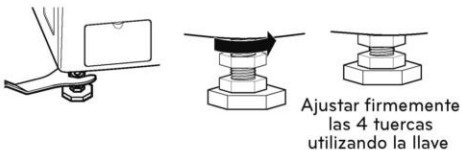

- 4 Verifique nuevamente la nivelación de la lavadora.
  - Empuje o sacuda los extremos superiores de la lavadora suavemente para asegurarse que la máquina no esté meciéndose.
  - En caso que la lavadora esté meciéndose, repita los pasos 1 a 3.

### PRECAUCIÓN

- Si utiliza la lavadora sin nivelarla, pueden producirse fallos de funcionamiento causados por el exceso de vibraciones y ruido.
- Si está instalando la lavadora sobre el pedestal opcional, ajuste las patas de nivelación del pedestal para nivelar la máquina. Las patas de nivelación de la lavadora deben minimizarse. Gire las contratruercas en sentido contrario a las agujas del reloj para ajustarlas
- **Utilice las patas de nivelación sólo para nivelar la lavadora.** Si eleva las patas de nivelación de forma innecesaria, puede causar vibraciones anómalas de la lavadora.

### Utilización de apoyos antideslizantes (opcionales)

Si instala la lavadora sobre una superficie resbaladiza, la misma podría moverse debido a las vibraciones excesivas. La nivelación incorrecta puede causar fallos de funcionamiento debido a los ruidos y vibraciones. Si esto ocurre, coloque las almohadillas antideslizantes bajo las patas niveladoras y ajuste el nivel.

- 1 Limpie el suelo antes de colocar los apoyos antideslizantes.
  - Utilice un trapo seco para eliminar y limpiar los objetos extraños o la humedad. Si queda humedad, podrían resbalar los apoyos antideslizantes.
- 2 Ajuste el nivel tras colocar la lavadora en el área de instalación.
- 3 Coloque el lado adhesivo del apoyo antideslizante sobre el suelo.
  - La forma más efectiva de instalación de los apoyos antideslizantes es bajo las patas delanteras. Si es difícil colocar los apoyos bajo las patas delanteras, colóquelas bajo las patas traseras.

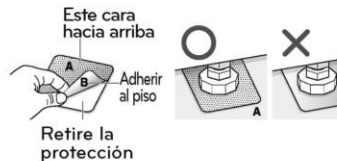

- 4 Verifique nuevamente la nivelación de la lavadora.
  - Empuje o sacuda los extremos superiores de la lavadora suavemente para asegurarse que la máquina no esté meciéndose. Si la lavadora está meciéndose, nivele de nuevo la lavadora.

## Conexión del enchufe y la toma de tierra

Conecte a tierra la lavadora para evitar un cortocircuito o descargas eléctricas durante la conexión.

### Utilización de una toma de 3 clavijas

Conecte el enchufe en la toma sin conexión a tierra adicional.

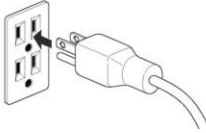

## ⚠ PRECAUCIÓN

- El tomacorriente debe estar dentro de un área mínima de 1,5 m (60 pulgadas) a cualquiera de los lados de la lavadora.
- El electrodoméstico y el tomacorriente deben estar colocados de forma tal que se pueda acceder al enchufe fácilmente.
- No sobrecargar el tomacorriente con más de un electrodoméstico.
- El tomacorriente deberá estar puesto a tierra de acuerdo con los códigos y las regulaciones de cableado actuales.
- Se recomienda utilizar un fusible de demora de tiempo o disyuntor.
- Es responsabilidad y obligación del producto del dueño del producto pedir a un electricista calificado que instale el tomacorriente adecuado.
- No utilice un cable o enchufe desgastado o dañado. Repárelos o sustítuyalos inmediatamente. En caso contrario, podría haber peligro de incendio, descargas eléctricas o fallos del aparato.
- No modifique el cable de alimentación y tenga cuidado de no dañarlo durante la instalación o cuando mueva la lavadora. En caso contrario podría haber peligro de incendio, descargas eléctricas mal funcionamiento del producto.
- Asegúrese de que la lavadora esté conectada a tierra.
- Conecte esta lavadora a una toma eléctrica dedicada y adecuada a su capacidad. En caso contrario, podría haber peligro de descargas eléctricas, incendio o fallos del aparatp.
- No utilice adaptadores o cables de extensión. La lavadora deberá ser conectada siempre en su propia toma de alimentación, compatible con lo indicado en la placa de características. En caso contrario, podría haber peligro de descargas eléctricas, incendio o mal funcionamiento del producto.
- No dañe ni corte el conductor de tierra interno del enchufe. En caso contrario, podría haber peligro de muerte, incendio, descargas eléctricas o fallos del aparato.

## Prueba de funcionamiento

Compruebe si la lavadora ha sido instalada correctamente y realice una prueba de funcionamiento.

1 Cargue la lavadora con 6 libras (3 kg) de ropa.

2 Pulse

3 Pulse para

ENJUAGUE+CENTRIFUGADO.

4 Pulse .

- Se inicia el ciclo de lavado.

5 Compruebe que la máquina no se esté moviendo ni vibre en exceso si se suministra agua, y que desagüe correctamente durante el ciclo de centrifugado.

- Si se producen fugas de agua durante el suministro de agua, consulte la página 14, **Conexión correcta de las tuberías de agua.**

- Si la lavadora se mese y vibra excesivamente, consulte la página 16, **Nivelación de la lavadora**, para nivelarla de nuevo.

- Si el desagüe no funciona, consulte la página sobre la, **Conexión del conducto de desagüe** para instalarlo correctamente.

# PREPARACIÓN

## Clasificación de las cargas de lavado

### Precauciones para el cuidado de los tejidos antes del ciclo de lavado

Lea y cumpla con las siguientes instrucciones para evitar que la ropa se encoja o se dañe.

- ◆ Revise todos los bolsillos para asegurarse de que estén vacíos.
  - Artículos como clips, cerillos, plumas, monedas y llaves pueden dañar su lavadora o sus prendas.
- ◆ Cierre las cremalleras, ganchos y cordones para prevenir que estos artículos se enganchen o se enreden en otras prendas.
- ◆ Realice un pretratamiento de las áreas más sucias antes del lavado.
  - De este modo, logrará mejores resultados.
- ◆ Combine prendas grandes y pequeñas en una carga. Cargue primero las prendas grandes.
- ◆ Las prendas grandes no deberán ser más de la mitad de la carga de lavado total.
- ◆ Se puede cargar la lavadora completamente, pero el tambor no puede quedar colmado de prendas.
  - La compuerta de la lavadora deberá cerrarse con facilidad.
- ◆ No lave prendas individuales, a menos que se trate de ropa voluminosa, como mantas o similares. Asegúrese de lavar la ropa en tipos similares de cargas.
  - Si lava una sola prenda, puede desequilibrarse el tambor y se producirán vibraciones y ruidos.
- ◆ No lave prendas impermeables.
  - Podría causar vibraciones anómalas o que la carga rebotase y dañara el tambor.
- ◆ Compruebe que no haya ningún otro objeto extraño en la junta hermética de la puerta y tenga mucho cuidado de que no queden enganchadas las prendas.
  - Los objetos extraños en la puerta pueden manchar la ropa y podrían producirse fugas de agua si la ropa queda enganchada en la junta hermética de la puerta.
- ◆ Lave la ropa interior u objetos pequeños y ligeros en una malla de lavado.
  - Las prendas pequeñas y ligeras podrían engancharse en la junta de la puerta, y un gancho de un sostén podría dañar otras prendas.
- ◆ Cepille la suciedad, polvo o cabello de los tejidos antes del lavado.
  - La ropa sucia podría no quedar limpia si hay tierra o arena en los tejidos, o las prendas podrían dañarse debido al roce de las partículas contra las telas transparentes.
- ◆ Lave las mantas individualmente.
  - Lavar más de una frazada por vez podría causar un mal lavado debido a un enredo o carga desequilibrada.
- ◆ Separe las prendas por colores y lávelas por separado para evitar que se corran los colores.
  - Las prendas podrían dañarse o mancharse porque los tintes de las prendas destiñen, o por objetos extraños que se transfieren de un tejido a otro.

## Etiquetas de cuidado de las telas

La mayoría de las prendas de vestir tienen etiquetas de cuidado de las telas para lograr un cuidado adecuado.

Categoría	Etiqueta	Instrucciones
Lavado		Lavado a mano
		Lavado a máquina, ciclo normal
		Utilice el ajuste de planchado permanente y resistente a las arrugas (que tiene un enfriado, o rociado con agua fría antes del centrifugado reducido.)
		Utilice el ajuste de prendas delicadas (agitación lenta y/ o tiempo de lavado reducido).
		No lavar
		No escurrir
Temperatura del agua	...	Caliente
	..	Tibia
	.	Fría
Blanqueado		Cualquier blanqueador cuando sea necesario
		Sólo blanqueador sin lejía cuando sea necesario
		No utilizar blanqueador

## Clasificación de la carga de ropa

Se recomienda clasificar la ropa en cargas similares que puedan lavarse en el mismo ciclo. Consulte el cuadro siguiente para clasificar la ropa.

Colores	Blancos / Claros / Oscuros
Suciedad	Muy sucio / Normal / Poco sucio
Tejido	Delicados / Normales / Algodones resistentes
Pelusa	Productores de pelusa / Recogen pelusa

## Utilización de detergente/suavizante

### Detergente recomendado

Asegúrese de usar detergente HE (Alta Eficacia) para lavadoras de carga frontal. Los detergentes de alta eficacia (HE) se disuelven mejor y producen menos espuma para garantizar un lavado y aclarado eficaz. Use la cantidad correcta de detergente tal como se indica en el envase.



Especialmente diseñado para usar sólo detergente de alta eficacia (HE)

### NOTA

- Use solo detergentes de alta eficacia, porque si usa uno normal puede hacer demasiada espuma.
- Los detergentes de alta eficiencia producen menos espuma, se disuelven de forma más eficiente para mejorar el lavado y el enjuague, y ayudan a mantener limpio el interior de la lavadora.
- Utilice menos detergente para agua blanda.
- Limpie inmediatamente las salpicaduras de detergente, ya que podrían dañar el acabado y el panel de control de la lavadora.
- La utilización de demasiado detergente puede causar acumulación en el tambor y afectar el funcionamiento de la lavadora.
- Si utiliza un detergente que no se disuelve con facilidad o un detergente de alta viscosidad, éste dejará residuos en el tambor, los cuales podrán no enjuagarse correctamente.

### Cargando el dispensador

El cajón dispensador de detergente de la lavadora tiene un compartimento dispensador para cada tipo de detergente. Ponga cada detergente en el compartimento adecuado.

- 1 Saque el cajón dispensador de detergente.

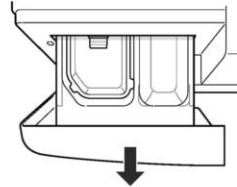

- 2 Ponga cada detergente en el compartimento adecuado.

- Si utiliza un detergente líquido asegúrese que esté colocada la cajita del detergente líquido.
- Si utiliza detergente en polvo, retire la cajita del detergente líquido y ponga el detergente en polvo en el compartimento del detergente del lavado principal.

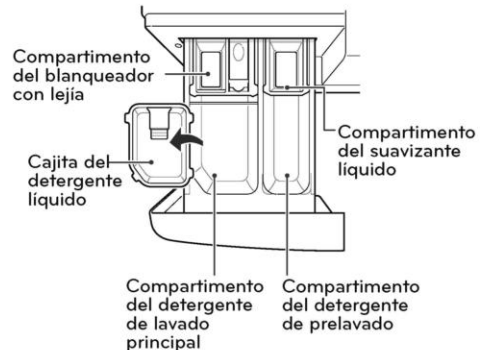

- 3 Cierre el cajón dispensador lentamente.

- Si cierra el cajón con fuerza puede desbordarse el detergente a otro compartimento o dispensarse en el tambor antes de lo programado.

### NOTA

- Es normal que una cantidad pequeña de agua permanezca en los compartimentos de suministro al final del ciclo.



**Compartimiento de detergente para prelavado**

Agregue el detergente líquido o en polvo a este compartimiento cuando se usa la opción de Prewash (prelavado). Use siempre detergente tipo HE (Altaeficiencia) con su lavadora.

**! NOTA**

- Si usted va a utilizar detergente líquido para el lavado principal y va a agregar la opción de pre-lavado, recuerde utilizar el accesorio recipiente para detergente líquido en el compartimiento del lavado principal para evitar que el detergente líquido de lavado principal se dispense con el detergente de pre-lavado.
- La cantidad de detergente agregado para la opción de prelavado debe ser la mitad de la cantidad para el ciclo de lavado principal. Por ejemplo, si el ciclo de lavado principal requiere una medida de detergente, añada media medida para la opción de prelavado.

**Compartimiento de detergente para el lavado principal**

Este compartimiento alberga el detergente para el ciclo de lavado principal, el cual se agrega a la carga al principio del ciclo. Cuando agregue detergente nunca sobrepase las recomendaciones del fabricante. Utilizar demasiado detergente puede resultar en la acumulación del mismo en las prendas y en la lavadora. Se puede utilizar tanto detergente líquido como en polvo.

**! NOTA**

- Se puede agregar blanqueador compatible con la ropa de color, líquido o en polvo al compartimiento de lavado principal junto con detergente del mismo tipo.
- Cuando utilice detergente líquido, asegúrese de que la cajita y el inserto se encuentren colocados en su sitio. No exceda la línea de llenado máximo.
- Cuando utilice detergente en polvo, quite el inserto y la cajita de detergente líquido del compartimiento. El detergente en polvo no se dispensará si están si la cajita de detergente líquido y el inserto están colocados.

**Compartimiento de blanqueador líquido**

Este compartimiento alberga blanqueador líquido, que se dispensará automáticamente en el momento adecuado del ciclo de lavado.

**! NOTA**

- No agregue blanqueador compatible con la ropa de color líquido o en polvo a este compartimiento.
- Siga siempre las recomendaciones del fabricante cuando agregue blanqueador. No exceda la línea de llenado máximo. Usar demasiado blanqueador puede dañar las telas.
- Nunca agregue blanqueador líquido no diluido directamente en la carga o en el tambor. Puede dañar las telas.

**Compartimiento del suavizante**









Este compartimiento alberga el suavizante líquido de telas, que se dispensará automáticamente durante el ciclo de enjuague final.

**! NOTA**

- Siga siempre las recomendaciones del fabricante cuando agregue suavizante. No exceda la línea de llenado máximo. Usar demasiado suavizante puede causar que las telas se manchen.
- Diluya con agua caliente los suavizantes de tela concentrados. No exceda la línea de llenado máximo.
- Nunca agregue suavizante de tela directamente en la carga o en el tambor.

# UTILIZACIÓN DE LA LAVADORA

## Funcionamiento básico

- 1  Cargue la ropa en la lavadora y cierre la puerta.
- 2  Pulse .
  - Las luces alrededor del dial selector de ciclos se iluminarán y sonará una señal acústica.
- 3  Gire  al ciclo deseado.
  - Se selecciona automáticamente la opción por defecto según el ciclo de lavado. Consulte la página 23, **Guía de ciclos**, para más información sobre las opciones por defecto de cada ciclo de lavado.
  - Consulte la página 24, **Ciclo principal**, para más información sobre los ciclos de lavado.
  - Para cambiar las opciones, pulse el botón de opción y seleccione la opción deseada. Consulte la página 25, **Ajuste de opciones antes del ciclo**, para más información sobre las opciones
  - Salte al paso 4 para utilizar los ajustes por defecto sin cambiar las opciones.
- 4  Añada la cantidad adecuada de detergente y aditivos (blanqueador, suavizante) en el cajón dispensador de detergente.
  - Consulte la página 20, **Uso del detergente/suavizante**, para más información sobre la utilización del detergente.
- 5  Pulse .
  - La lavadora se pondrá en funcionamiento.
- 6  Cuando suene la melodía, habrá terminado el ciclo de lavado.
  - Cuando haya terminado el ciclo de lavado, se desbloqueará la puerta. Abra la puerta y retire la colada inmediatamente.
  - Asegúrese de revisar alrededor de la junta hermética de la puerta cuando retire la ropa. Pueden quedar atrapados objetos pequeños.

### ⚠ ADVERTENCIA

- Para reducir el riesgo de fuego, descargas eléctricas o daños personales, **lea las INSTRUCCIONES IMPORTANTES DE SEGURIDAD** antes de utilizar el dispositivo.

### ❗ NOTA

- La máquina lavadora de carga frontal gira la ropa para mojarla lo suficiente y lavar con menos agua. En particular, el nivel de agua es bajo cuando la lavadora está girando la ropa mojada. Es normal no ver el agua durante un ciclo de lavado.
- Si la temperatura o el nivel del agua dentro de la máquina es demasiado alto, la puerta se bloquea y no puede abrirse. Para abrir la puerta durante el lavado, utilice la función Desagüe+Centrifugado.

## Guía de ciclos

La guía de ciclos indicada más abajo muestra las opciones y tipos de telas recomendadas para cada ciclo. ● = Opcion disponible

CICLO	TIPO DE TEJIDO	TIEMPO DESPLEGADO (min)	OPCIÓN BÁSICA(*=DEFECTO)			OPCION ADICIONAL					
			TEMP. LAVADO	VELOCIDAD DE CENTRIFUGADO	NIVEL DE SUCIEDAD	PREL-AVADO	ENJUAGUE EXTRA	VAPOR	COLD WASH™	TURBO WASH™	FRESH CARE
Tub Clean	El ciclo LIMPIEZA DE TINA está específicamente diseñado para eliminar moho en la lavadora	89						●			
Allergiene™	Algodon, ropa interior, fundas- almohadas, sábanas, ropa de bebe	99 - 132		MUY ALTA FUERTE* MEDIA BAJO NO CENTRIFUGAR			●	●		●	●
Sanitary	Ropa interior muy sucia, ropa de trabajo,panales, etc.	110 - 120	EXTRA CALIENTE*	MUY ALTA FUERTE* MEDIA BAJO NO CENTRIFUGAR	MUY SUCIA NORMAL* LIGERO	●	●	●		●	●
Bright Whites™	Prendas blancas	66 - 76	CALIENTE* TIBIA FRIA LIGERAMENTE FRIA	MUY ALTA FUERTE* MEDIA BAJO NO CENTRIFUGAR	MUY SUCIA NORMAL* LIGERO	●	●	●		●	●
Bulky/Large	Prendas grandes tales como mantas y edredones	56	CALIENTE TIBIA* FRIA LIGERAMENTE FRIA	MEDIA* BAJO NO CENTRIFUGAR	MUY SUCIA NORMAL* LIGERO	●	●	●	●	●	●
Cotton/Normal	Algodón, lienzo, toallas, camisas, sábanas, jeans, cargas mixtas	26 - 53	EXTRA CALIENTE CALIENTE TIBIA* FRIA LIGERAMENTE FRIA	MUY ALTA FUERTE* MEDIA BAJO	MUY SUCIA NORMAL* LIGERO	●	●	●	●	●	●
Heavy Duty	Telas de algodón muy sucias	74 - 131	CALIENTE TIBIA* FRIA LIGERAMENTE FRIA	MUY ALTA FUERTE* MEDIA BAJO	MUY SUCIA NORMAL* LIGERO	●	●	●	●	●	●
Perm. Press	camisas de vestir/pantalones ropa sin arrugas ropa mezcla poliéster-algodón manteles	33 - 47	CALIENTE TIBIA* FRIA LIGERAMENTE FRIA	FUERTE MEDIA* BAJO	MUY SUCIA NORMAL* LIGERO	●	●			●	●
Delicates	Camisas/ blusas de vestir, nylon, prendas con encaje	41	TIBIA FRIA* LIGERAMENTE FRIA	MEDIA* BAJO NO CENTRIFUGAR	MUY SUCIA NORMAL* LIGERO	●	●		●		●
Towels	toallas	55 - 65	CALIENTE TIBIA* FRIA LIGERAMENTE FRIA	MUY ALTA FUERTE* MEDIA BAJO NO CENTRIFUGAR	MUY SUCIA NORMAL* LIGERO	●	●		●	●	●
Speed Wash	Ropa no muy sucia y cargas pequeñas	15	CALIENTE* TIBIA FRIA LIGERAMENTE FRIA	MUY ALTA FUERTE* MEDIA BAJO NO CENTRIFUGAR	MUY SUCIA NORMAL* LIGERO*		●		●	●	●

- Para proteger sus prendas de vestir, no todas las temperaturas de lavado/enjuague, velocidades de centrifugado, niveles de suciedad u opciones están disponibles en cada ciclo.
- Si la opción Turbo Wash™ (Lavado Turbo) está activada, no podrá seleccionar "No Spin" (Sin Centrifugado) como la velocidad de centrifugado.
- La opción Turbo Wash™ (Lavado Turbo) es seleccionada por defecto para el lavado normal de ropa de algodón, carga pesada, ciclo para planchado permanente y no puede ser desactivado para estos ciclos de lavado.

### Ciclo principal

Puede lavar la ropa de forma más intensiva seleccionando el ciclo de lavado más adecuado para el tipo de prendas que se van a lavar. Gire el  al ciclo deseado. Cuando seleccione un ciclo de lavado, se iluminará la luz para el ciclo de lavado correspondiente. Consulte la página 22, **Funcionamiento básico**, para más información sobre los métodos de funcionamiento.

### Reducir el alérgeno de lavandería, Allergiene™

Este ciclo es un ciclo potente y de alta temperatura diseñado para reducir específicamente ciertos alérgenos.

#### NOTA

- La selección del ciclo Allergiene™ automáticamente incorpora el vapor en el ciclo del lavado.
- El ciclo Allergiene™ puede apreciablemente reducir alérgenos en la ropa de cama y la ropa.
- El ciclo Allergiene™ ayuda a reducir poblaciones de ácaros del polvillo y ayuda a reducir alérgenos.
- Debido al uso de la alta energía y temperatura, el ciclo Allergiene™ no es recomendado para la lana, la seda, el cuero, ni cualquier otro artículo delicado y sensible a la temperatura.

### Reducir las bacterias en la colada, Sanitary

NSF International (anteriormente, National Sanitation Foundation, Fundación Nacional de Saneamiento), certifica que este ciclo de lavado reduce el 99,9% de bacterias en la colada a través de la alta temperatura, cuando se utiliza con detergente en polvo.



**Protocolo 172**  
Rendimiento de sanitización para lavadoras residenciales, comerciales y de tamaño familiar

### Para tejidos blancos, Bright Whites™

Este ciclo de lavado es sólo para la ropa blanca.



### Mantas o ropa voluminosa, Bulky/Large

Este ciclo se utiliza para el lavado de mantas o ropas voluminosas.

### Ropa normal, Cotton/Normal

Utilice este ciclo para lavar prendas normales, excepto tejidos delicados, como lana o seda.

#### NOTA

- Si pulsa  y, luego,  sin seleccionar otro ciclo, la lavadora cambiará a Cotton/Normal.

### Prendas muy sucias, Heavy Duty

Este ciclo es para lavado de ropa muy sucia, a través de rotación más potente del tambor.

### Ropa sin arrugas, Perm. Press

Este ciclo se utiliza para lavar ropa sin arrugas o manteles, para reducir la aparición de arrugas.

### Prendas delicadas, Delicates

Este ciclo se utiliza para lavar lencería o ropa con encajes que se pueda dañar fácilmente.

### Para toallas Towels

Este ciclo se utiliza para el lavado de toallas

### Lavado rápido, Speed Wash

Use el ciclo de lavado de velocidad para lavado rápido de ropa levemente sucia y carga pequeña. Para el lavado y enjuague de alta eficiencia se recomiendan cargas pequeña de 2-3 prendas levemente sucias.

#### NOTA

- Use muy poco detergente en este ciclo. Si desea más enjuague, puede agregar un enjuague extra utilizando el botón opcional para esta función.

## Botones modificadores de ciclo

Cada ciclo tiene ajustes preprogramables que se seleccionan automáticamente. También puede personalizar los ajustes utilizando los botones modificadores de ciclo. Apriete el botón para ver esa opción y seleccionar otros ajustes.

La lavadora ajusta automáticamente el nivel de agua según el tipo y tamaño de la carga de lavado para proporcionar los mejores resultados y eficiencia máxima. Puede parecer que no hay agua dentro del tambor en algunos ciclos, pero esto es normal.

### NOTA

- Para proteger sus prendas de vestir, no todas las temperaturas de lavado/enjuague, velocidades de centrifugado, niveles de suciedad u opciones están disponibles en cada ciclo. Vea la Guía de ciclos para obtener más detalles.

## Opciones de ajuste antes del ciclo

Usted puede seleccionar y agregar las opciones deseadas antes de iniciar ciclo de lavado.

### Ajuste de la temperatura del agua, Wash Temp.

La temperatura del agua óptima se ajusta de manera automática para cada ciclo. Para cambiar los ajustes de la temperatura del agua para un ciclo, siga las instrucciones indicadas a continuación. Recuerde establecer la temperatura apropiada, tal como lo especifican las etiquetas de cuidado de las prendas a lavar.

- 1 Pulse y gire al ciclo deseado.
- 2 Pulse repetidamente para seleccionar la temperatura de agua deseada.
  - Cuando presiona el botón, se encenderá en la pantalla una luz indicadora para la selección correspondiente.
- 3 Ahora puede modificar otros ajustes del ciclo y agregar opciones (véase pág. 25-28), o proceda con el paso 4 para iniciar el ciclo.
- 4 Pulse .

### NOTA

- Los enjuagues fríos utilizan menos energía.
- Su lavadora cuenta con un elemento de calentamiento que propulsa la temperatura del agua caliente para ajustes extra calientes. Esto brinda un mejor desempeño de lavado con configuración normal del calentador de agua.
- Seleccione la temperatura de agua adecuada para el tipo de carga que se encuentra lavando. Siga las instrucciones de la etiqueta de mantenimiento de la tela para obtener los mejores resultados.

## Ajuste de la velocidad de centrifugado, Spin Speed

Las velocidades de centrifugado más altas extraen más agua de las prendas, lo que reduce el tiempo de secado y ahorra energía. Algunos tejidos, como las prendas delicadas, requieren una velocidad de centrifugado menor. A los fines de proteger sus prendas, no todas las velocidades de centrifugado están disponibles para todos los ciclos. Las velocidades de centrifugado óptimas para cada ciclo han sido ajustadas de manera automática. Para cambiar la velocidad de centrifugado para un ciclo, siga las instrucciones a continuación.

- 1 Pulse y gire al ciclo deseado.
- 2 Pulse repetidamente para seleccionar la velocidad de centrifugado deseada.
  - Cuando presiona el botón, se encenderá en la pantalla una luz indicadora para la selección correspondiente.
- 3 Ahora puede modificar otros ajustes del ciclo y agregar opciones (véase pág. 25-28), o proceda con el paso 4 para iniciar el ciclo.
- 4 Pulse .

### NOTA

- El botón de velocidad de centrifugado también activa el ciclo de desagüe y centrifugado a fin de vaciar el tambor y centrifugar las prendas; por ejemplo, si desea quitar la ropa antes de que el ciclo haya finalizado.

## Ajuste del nivel de suciedad de la colada, Soil Level

Puede hacer un lavado más intensivo de la ropa ajustando el nivel de suciedad en la lavadora. El nivel de suciedad de cada ciclo ha sido ajustado de manera automática. Para cambiar el nivel de suciedad para un ciclo, siga las instrucciones a continuación.





- 1 Pulse y gire al ciclo deseado.
- 2 Pulse repetidamente para seleccionar un nivel de suciedad.
  - Cuando presiona el botón, se encenderá en la pantalla una luz indicadora para la selección correspondiente.
- 3 Ahora puede modificar otros ajustes del ciclo y agregar opciones (véase pág. 25-28), o proceda con el paso 4 para iniciar el ciclo.
- 4 Pulse .

### NOTA

- Las cargas levemente sucias pueden tardar menos tiempo y las cargas muy sucias pueden agregar tiempo al ciclo.





### Ajuste de la melodía y tono de los botones, Signal

La lavadora reproduce una melodía cuando ha terminado el ciclo de lavado. Los botones emiten un sonido cuando se pulsan. La melodía y tonos de los botones pueden cambiarse o apagarse.

- 1 Pulse .
- 2 Gire  al ciclo deseado.
- 3 Pulse . Ajuste la melodía y los tonos de los botones según lo desee.
- 4 Ahora puede modificar otros ajustes del ciclo y agregar opciones (véase pág. 25-28), o proceda con el paso 4 para iniciar el ciclo.
- 5 Pulse .





### Prelavado, Pre Wash

Haga el prelavado por 16 minutos cuando la ropa tiene suciedad o polvo. Esta función es adecuada para ropa muy sucia.

- 1 Pulse  y gire  al ciclo deseado.
- 2 Pulse  para seleccionar el Pre Wash.  
- Se iluminará la luz .
- 3 Ahora puede modificar otros ajustes del ciclo y agregar opciones (véase pág. 25-28), o proceda con el paso 4 para iniciar el ciclo.
- 4 Pulse .





### Sólo enjuagar, escurrir y centrifugar, Rinse+Spin

Use este ciclo para lavar detergente de la carga.

- 1 Pulse  y gire  al ciclo deseado.
- 2 Pulse .
- 3 Ahora puede modificar otros ajustes del ciclo y agregar opciones (véase pág. 25-28), o proceda con el paso 4 para iniciar el ciclo.
- 4 Pulse .





### Añadiendo ciclo de enjuague extra, Extra Rinse

Puede añadir un ciclo de enjuague extra al ciclo de enjuague por defecto.

- 1 Pulse  y gire  al ciclo deseado.
- 2 Pulse .  
- Se iluminará la luz .
- 3 Ahora puede modificar otros ajustes del ciclo y agregar opciones (véase pág. 25-28), o proceda con el paso 4 para iniciar el ciclo.
- 4 Pulse .





### Preajuste del tiempo de inicio, Delay Wash

Puede ajustar el tiempo de inicio deseado.

- 1 Pulse  y gire  al ciclo deseado.
- 2 Ahora puede modificar otros ajustes del ciclo y agregar opciones (véase pág. 25-28).
- 3 Pulse  repetidamente para seleccionar el tiempo de inicio deseado.  
- Se iluminará la luz .  
- Cada vez que se aprieta este botón se aumenta el tiempo de demora en lapsos de 1 hora, hasta 19 horas.
- 4 Pulse .

### Alta temperatura, Steam

Agregar la opción de vapor (Steam) a estos ciclos ayuda a mejorar el rendimiento del lavado. Al usar vapor caliente, los tejidos obtienen los beneficios de limpieza de un súper lavado caliente.

- 1 Pulse  y gire  para seleccionar el ciclo deseado.
- 2 Pulse . La lavadora ajustará automáticamente las configuraciones del ciclo.
- 3 Programe cualquiera de las demás opciones deseadas.
- 4 Pulse .

**⚠ ADVERTENCIA**





- No toque la compuerta durante los ciclos de vapor. La superficie de la compuerta puede estar muy caliente. Permita que el seguro de la compuerta se libere antes de abrir la compuerta.
- No intente forzar el mecanismo de seguro de la compuerta o meter la mano dentro de la lavadora durante un ciclo de vapor. El vapor puede causar quemaduras severas.

**! NOTA**

- No se pueden usar todos los ciclos con la opción STEAM (vapor).
- Puede que el vapor no sea claramente visible durante los ciclos de vapor. Esto es normal. Demasiado vapor podría dañar las prendas.
- No utilice el vapor en telas delicadas tales como lana, seda o telas que se decoloren fácilmente.

**Ahorro de energía, Cold Wash™**

Agregar la opción Cold Wash™ a estos ciclos brinda una reducción de energía y el mismo desempeño de lavado que un lavado con agua tibia. Mediante el uso de 6 movimientos de lavado diferentes (rotación, balanceo, salto, refregado, oscilación y filtración), las telas obtienen los beneficios del lavado sin el gasto de energía.





- 1 Pulse  y gire  al ciclo deseado.
- 2 Pulse . La lavadora ajustará automáticamente las configuraciones del ciclo.
- 3 Programe cualquiera de las demás opciones deseadas.
- 4 Pulse .

**! NOTA**

- Cuando seleccione la opción Cold Wash™, el tiempo de lavado se elevará hasta en 10 minutos.
- Para una alta eficiencia de lavado, utilice esta opción con cargas de menos de 8 libras (3.6 kg).

**Ahorro de tiempo, Turbo Wash™**

Agregar la opción Turbo Wash™ (Lavado Turbo) reduce el tiempo del ciclo mientras mantiene el funcionamiento de lavado del ciclo normal. Usar la opción de Turbo Wash™ (Lavado Turbo) puede ahorrarle tiempo sin comprometer el funcionamiento.

- 1 Pulse  y gire  al ciclo deseado.
- 2 Pulse . La lavadora regulará automáticamente los ajustes del ciclo.
- 3 Ajuste cualquier otra opción deseada.
- 4 Pulse .

**! NOTA**

- La opción de Turbo Wash™ (Lavado Turbo) no puede ser utilizada en todos los ciclos.
- La opción Turbo Wash™ (Lavado Turbo) es seleccionada por defecto para el lavado normal de ropa de algodón, carga pesada, ciclo para planchado permanente y no puede ser desactivado para estos ciclos de lavado.

**Opciones de ajuste durante el ciclo**

Puede añadir las opciones deseadas durante el ciclo de lavado.

**Función de bloqueo de botones, Child Lock**

Puede bloquear la lavadora para evitar que los niños u otras personas cambien los ajustes del ciclo pulsando los botones.

**Para activar el bloqueo infantil**

Mantenga pulsado  tres segundos durante el ciclo de lavado.

- Con el BLOQUEO INFANTIL activado, se mostrará un mensaje  y el tiempo restante de lavado, a su vez, en la pantalla del panel de la lavadora.

**Para desactivar el bloqueo infantil**



(Cuando está activado el BLOQUEO INFANTIL) Mantenga pulsado  tres segundos durante el ciclo de lavado.

**! NOTA**

- BLOQUEO PARA NIÑOS se mantiene después del fin del ciclo. Si desea desactivar esta función, presione y sostenga 3 segundos el botón PRELAVADO.

### Al agregar ropa entre ciclos, Add Garments

Utilice esta función para añadir ropa o retirar objetos extraños como monedas o llaves luego de que se haya iniciado el ciclo.

1. Presione . El ciclo se pausa y la puerta se desbloquea.
2. Abra la puerta, añada la ropa o retire los objetos extraños, y cierre la puerta.
3. Presione  para reiniciar el ciclo. El ciclo continúa automáticamente.

#### NOTE





- Luego de verificar las condiciones de nivel/temperatura del agua por razones de seguridad, la puerta se desbloquea una vez que el movimiento de la lavadora se detiene. (Se apaga el indicador LED de Puerta bloqueada).
  - Esto podría demorar varios segundos, según el nivel de agua. Cuando hay una gran cantidad de agua en la cuba, la puerta se desbloquea solo luego de que el agua alcanza un nivel seguro.
  - Si la temperatura en la cuba es superior a 113°F (45°C), se emite un sonido corto de advertencia de seguridad y Add Garments NO es posible por razones de seguridad.
- Add Garments se desactiva durante el ciclo Tub Clean o mientras un ciclo está en el modo de centrifugado, por razones de seguridad. Para preservar el desempeño del lavado, el tiempo de lavado puede prolongarse dependiendo del momento en que se añada

#### WARNING

- Tenga cuidado cuando abra la puerta, ya que la ropa mojada puede gotear o caer de la lavadora cuando se abre la puerta.
- No intente forzar la puerta para abrirla cuando esta se encuentra bloqueada. Si lo hace, puede ocasionar daños en el artefacto, mal funcionamiento lesiones a las personas.
- Asegúrese de que el área alrededor del sello de la puerta esté despejada antes de cerrar la puerta. Si queda ropa atrapada entre la puerta y el sello, la junta de goma puede dañarse, lo que posibilitaría que se produzcan fugas.

### Secado de las prendas para evitar arrugas, Fresh Care

Utilice esta función cuando no pueda retirar la ropa de la lavadora apenas se termina el ciclo de lavado.

1. Pulse  y gire  al ciclo deseado.
2. Mantenga pulsados  por 3 segundos.
  - La luz se encenderá.
3. Ahora puede modificar otros ajustes del ciclo y agregar opciones (véase pág. 25-28), o proceda con el paso 4 para iniciar el ciclo.
4. Pulse .

#### NOTA

- Esta función hace que el tambor gire periódicamente hasta aproximadamente 19 horas para prevenir arrugas. Si presiona el botón de INICIO/PAUSA o el botón de ENCENDIDO/APAGADO, puede retirar su ropa de la lavadora en cualquier momento.



## Antes de utilizar la función Tag On

La función Tag On le permite usar convenientemente las características Smart Diagnosis™ (diagnóstico inteligente), Cycle Download (descarga de ciclos), y Laundry Stats (estado del equipo) para comunicarse con su electrodoméstico desde su propio teléfono inteligente. Para utilizar la función Tag On:

- 1 Descargue la Aplicación LG Smart Laundry&DW a su teléfono inteligente.
- 2 Encienda la función NFC (Near Field Communication) comunicación con los alrededores) en su teléfono inteligente.

Se puede usar la función Tag On con la mayoría de teléfonos inteligentes que están equipados con la función NFC y tiene el sistema operativo (OS) Android.

### Encendido de la función NFC del teléfono inteligente

- 1 Ingrese al menú "Settings" (Configuraciones) del teléfono inteligente y seleccione "Share & Connect" (Compartir y Conectar) bajo el menú "WIRELESS & NETWORKS" (Inalámbrico y redes).
- 2 Ponga "NFC" y "Direct Android Beam" en ON (activado) y elija "NFC".
- 3 Marque la opción "Use Read and Write/P2P receive" (Usar Leer y Escribir/Recepción P2P).



### NOTA

- Dependiendo del fabricante del teléfono inteligente y de la versión de OS de Android, es posible que el proceso de activación del NFC sea diferente. Consulte el manual de su teléfono inteligente para obtener más detalles.

### El ícono de Tag On

**Tag On**: Busque el icono de Tag On al lado de la pantalla LED en el panel de control. Aquí es donde debe ubicar su teléfono inteligente al usar la función Tag On con las funciones Smart Diagnosis™ (diagnóstico inteligente), Cycle Download (descarga de ciclos), y Laundry Stats (estado del equipo) de la Aplicación LG Smart Laundry&DW.

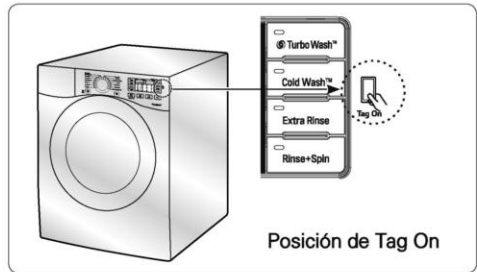

Cuando utilice la función Tag On, coloque su teléfono inteligente de manera que la antena de NFC en la parte trasera del teléfono sea igual a la posición del icono de Tag On en el electrodoméstico. Si no conoce la posición de su antena NFC, mueva su teléfono inteligente suavemente haciendo un movimiento circular hasta que la aplicación verifique la conexión.

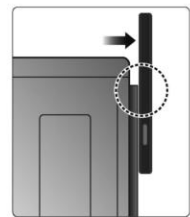

Debido a las características de NFC, si la distancia de transmisión es muy lejos, o si hay una pegatina metálica o el teléfono tiene una carcasa gruesa, la transmisión no será buena. En algunos casos, los teléfonos equipados con NFC pueden no ser capaces de transmitir con éxito.

Presione [?] en la Aplicación LG Smart Laundry&DW para una guía más detallada sobre cómo usar la función Tag On.

## Tag On

Esta función le permite usar LG Smart Diagnosis™ (diagnóstico inteligente), Cycle Download (descarga de ciclos) y Laundry Stats (estado del equipo) cuando toca el logotipo Tag On en el electrodoméstico LG con su teléfono inteligente equipado con NFC.

### Autodiagnóstico de Tag On usando la aplicación LG Smart Laundry&DW

- 1 Instale la aplicación "LG Smart Laundry&DW" en un teléfono inteligente equipado con NFC.
  - Instale la aplicación desde la tienda Play y córrala.



- 2 Seleccione Tag On. Puede usar la tarjeta de Inicio y los íconos en la parte inferior de la pantalla.

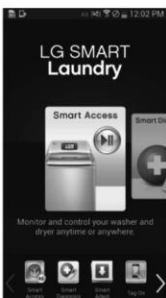

- 3 Seleccione Tag On Diagnosis (diagnóstico de Tag On).

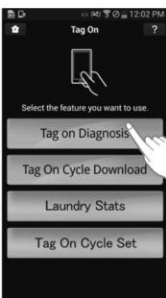

- 4 Toque el logo de Tag On.
  - Cuando aparezca una pantalla de Tag On (vea a la derecha), toque el ícono de Tag On de su teléfono inteligente del lado derecho del panel de control de la lavadora.
  - Si no lo reconoce, toque  en la parte superior derecha de la pantalla de Tag On en su aplicación LG Smart Laundry/DW para ver una guía detallada.



(Esto puede ocurrir a causa de las diferentes posiciones de la antena de NFC en cada teléfono)

- 5 Revise el diagnóstico, resultados y soluciones.
  - Muestra los resultados del diagnóstico en los dos últimos ciclos utilizados.

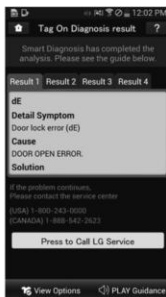

Lea este código QR con su teléfono inteligente para acceder rápidamente a la Aplicación LG Smart Laundry&DW y descargarla.

\* Las imágenes son solo para referencia. Es posible que se actualiza la aplicación LG Smart Laundry&DW.

## Diagnóstico inteligente con Tag On

- 1 Seleccione 'Press to Call LG Service' ('Presione aquí para llamar al servicio de soporte LG') en la pantalla Smart Diagnosis Result (resultado del diagnóstico inteligente).

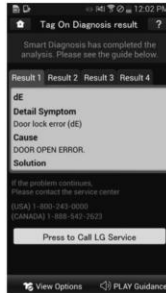

- 2 Seleccione su país.
- 3 Acepte los términos y condiciones de uso y la política de privacidad, presionando "I accept" ("Acepto").
- 4 Ingrese su número de teléfono en el campo. Utilice este número de teléfono para comunicarse con el Servicio al Cliente de LG para que puedan encontrar los datos de su diagnóstico inteligente.

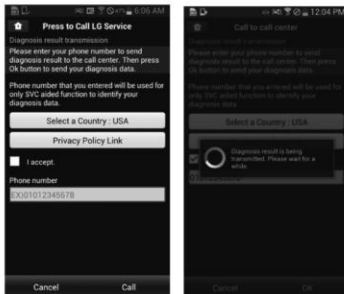

- 5 Presione el botón Call (Llamar) para iniciar la llamada al Centro de Soporte de LG.

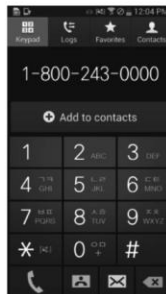

\* Las imágenes son solo para referencia. La aplicación real de "LG Smart Laundry&DW" pueden ser diferentes.

## Descarga de ciclo Tag On.

La descarga de ciclo Tag On le permite descargar ciclos para su posterior uso. Siempre puede volver a descargar el ciclo Small Load, si así lo desea.

- 1 Instale la aplicación "LG Smart Laundry&DW" en un teléfono inteligente equipado con NFC.
  - Instale la aplicación desde la tienda Play y córrala.



- 2 Seleccione Tag On. Puede usar la tarjeta de Inicio y los íconos en la parte inferior de la pantalla.



- 3 Seleccione Tag On Cycle Download.

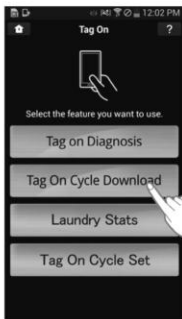

- 4 Toque el logo de Tag On.
  - Cuando aparezca una pantalla de Tag On (vea a la derecha), toque el ícono de Tag On de su teléfono inteligente del lado derecho del panel de control de la lavadora.
  - Si no lo reconoce, toque  en la parte superior derecha de la pantalla de Tag On en su aplicación LG Smart Laundry/DW para ver una guía detallada. (Esto puede ocurrir a causa de las diferentes posiciones de la antena de NFC en cada teléfono).



- 5 Seleccione un ciclo a descargar.
  - También puede revisar los ciclos existentes ya descargados.

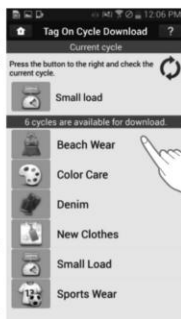

- 6 Toque el logo de Tag On.
  - Cuando aparezca una pantalla de Tag On (vea a la derecha), toque el ícono de Tag On de su teléfono inteligente del lado derecho del panel de control de la lavadora.
  - Si no lo reconoce, toque  en la parte superior derecha de la pantalla de Tag On en su aplicación LG Smart Laundry/DW para ver una guía detallada. (Esto puede ocurrir a causa de las diferentes posiciones de la antena de NFC en cada teléfono).

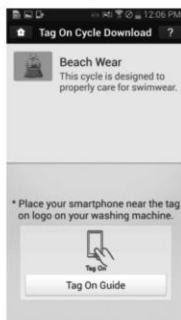

- 7 ¡El nuevo ciclo ha sido descargado exitosamente!
  - Compruebe que el nuevo ciclo se haya descargado girando la perilla de selección de ciclo hasta "Download Cycle".

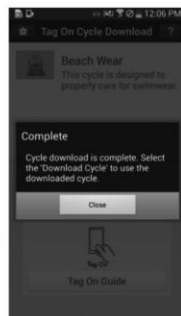

※ Las imágenes son solo para referencia. Es posible que se actualiza la aplicación LG Smart Laundry&DW.

### Laundry Stats (estados del equipo)

La función Laundry Stats (estado del equipo) puede informarle cuándo es necesario realizar el próximo ciclo de limpieza de tina de su lavadora (Tub Clean) y también darle detalles de los últimos 10 ciclos utilizados.

1 Seleccione 'Tag On' usando los íconos superiores o inferiores.

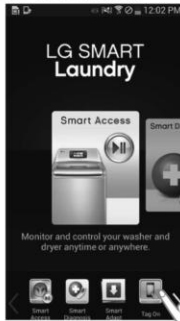

2 Seleccione 'Laundry Stats'.

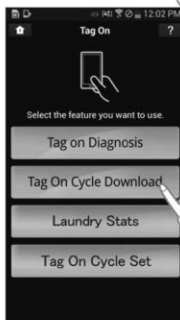

3 Cuando aparezca la pantalla de Tag On (vea a la derecha), toque con su teléfono inteligente el logotipo de Tag On ubicado en el lado derecho del panel de control de la lavadora o secadora. - Si la aplicación no reconoce el logotipo de Tag On del equipo, toque [ ? ] en la esquina superior derecha de la pantalla de su teléfono inteligente para ver la guía detallada. (Esto puede ocurrir por causa de las diferentes posiciones de la antena de NFC en cada teléfono).

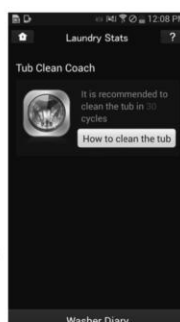

\* Las imágenes son solo para referencia. Es posible que la aplicación "LG Smart Laundry&DW" sea actualizada.

### Laundry Stats (estado del equipo) – Tub Clean

1 Seleccione 'How to clean the tub' ('Cómo limpiar la tina') en la pantalla Laundry Stats.

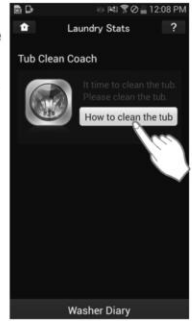

2 Siga las instrucciones en el teléfono para ver cómo preparar el equipo para la limpieza de tina.

3 Seleccione 'Start Tub Clean cycle' ('Iniciar ciclo de limpieza de tina') en la parte inferior de la pantalla.

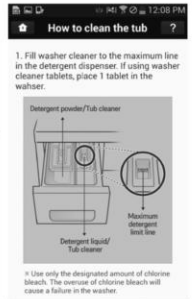

4 Cuando aparezca la pantalla de Tag On (como se indica más abajo), toque con su teléfono inteligente el logotipo de Tag On ubicado en el lado derecho del panel de control de la lavadora.



5 Verifique que el ciclo Tub Clean se haya iniciado.

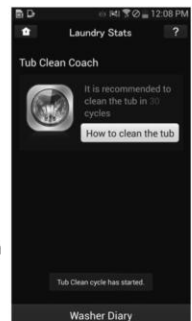

\* Las imágenes son solo para referencia. Es posible que la aplicación "LG Smart Laundry&DW" sea actualizada.

### Laundry Stats (estado del equipo) - Washer Diary (registro de la lavadora)

- 1 Seleccione "Washer Diary" (registro de la lavadora) en la pantalla Laundry Stats.
  - El registro de la lavadora mostrará un cuadro con los últimos diez ciclos utilizados.
  - También se mostrarán los datos del ciclo más utilizado y del ciclo más reciente.

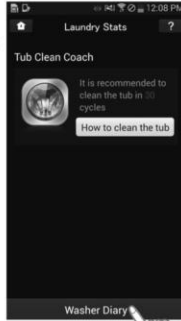

- 2 Seleccione la opción "Run Cycle Again" (volver a iniciar ciclo).
  - El ciclo más utilizado o el ciclo más reciente pueden iniciarse de inmediato al seleccionar el botón "Run Cycle Again".

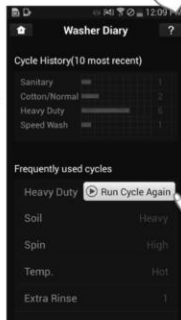

- 3 Toque el logotipo de Tag On.
  - Cuando aparezca una pantalla de Tag On (ver a la derecha), toque con su teléfono inteligente el icono de Tag On ubicado en el lado derecho del panel de control de la lavadora.
  - Si no lo reconoce, toque [?] en la parte superior derecha de la pantalla de Tag On en su aplicación 'LG Smart Laundry&DW' para ver la guía detallada. (Esto puede ocurrir por causa de las diferentes posiciones de la antena de NFC en cada teléfono).

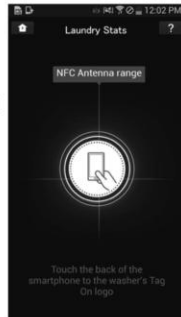

- 4 Verifique que el lavado se inicie en el ciclo seleccionado.
  - Aparecerá la pantalla que se muestra más abajo y el lavado se iniciará de inmediato en el ciclo seleccionado.

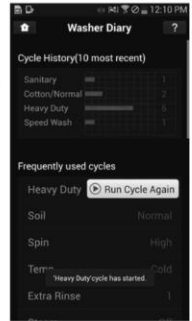

\* Las imágenes son solo para referencia. Es posible que la aplicación "LG Smart Laundry&DW" sea actualizada

### Ajuste del ciclo Tag On

Ajuste del ciclo Tag On le permite descargar ciclos para su posterior uso. El ciclo estará disponible en la posición Download Cycle (Descargar ciclo) del panel de control hasta que un nuevo ciclo sea descargado.

1 Seleccione 'Tag On' usando los íconos superiores o inferiores.

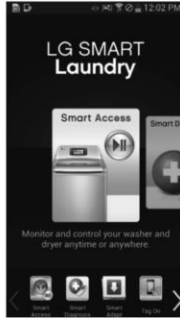

2 Seleccione 'Tag On Cycle Set'.

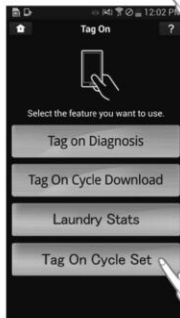

3 Seleccione 'Tag -n- Download' para descargar el ciclo, o 'Tag-n-Set' para ajustar automáticamente el ciclo y las configuraciones.

- Si la aplicación no reconoce el logotipo de Tag On del equipo, toque [ ? ] en la esquina superior derecha de la pantalla de su teléfono inteligente para ver la guía detallada. (Esto puede ocurrir por causa de las diferentes posiciones de la antena de NFC en cada teléfono).



4 Seleccione una categoría de lavado en base al tejido en el que desea que su equipo se centre.

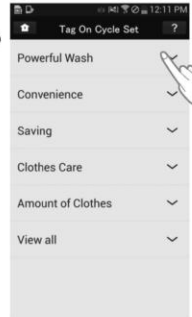

5 Luego de seleccionar la categoría, aparecerá una lista de ciclos específicos. Seleccione el ciclo en base a sus necesidades.



6 Cuando aparezca la pantalla de Tag On (vea a la derecha), toque con su teléfono inteligente el logotipo de Tag On ubicado en el lado derecho del panel de control de la lavadora.

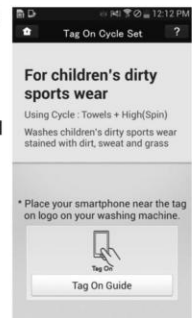

7 Luego de etiquetar el equipo con su teléfono, el ciclo iniciará automáticamente. Verifique que se hayan seleccionado el ciclo y configuraciones correctas.

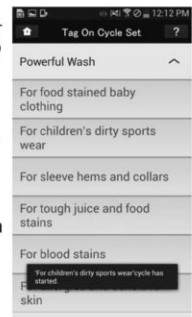

\* Las imágenes son solo para referencia. Es posible que la aplicación "LG Smart Laundry&DW" sea actualizada.

## MANTENIMIENTO

### Cuidados

#### Cuidados tras el lavado

Una vez finalizado el ciclo, limpie la puerta y el interior de la junta hermética de la puerta para eliminar la humedad. Deje la puerta abierta para secar el interior del tambor. Limpie el cuerpo de la lavadora con un trapo seco para eliminar la humedad.

#### ⚠ ADVERTENCIA

- Desenchufe la lavadora antes de limpiar la misma para evitar el riesgo de descargas eléctricas. Si no se cumple con esta advertencia se podrán producir heridas graves, incendios, descargas eléctricas o muerte.
- Al limpiar la lavadora nunca utilice químicos de corte, limpiadores abrasivos o solventes. Los mismos dañarán su aspecto.
- No utilice sustancias volátiles (benceno, disolvente, alcohol, acetona, etc.) o detergentes con componentes químicos fuertes durante la limpieza de la lavadora. Podría decolorar o dañar la lavadora, o causar un incendio.

#### Cuidados en climas fríos

##### Almacenamiento de la lavadora durante un período de tiempo extendido

Siga las instrucciones para almacenar la lavadora si no la va a utilizar durante un largo período de tiempo en climas fríos donde la misma podría verse expuesta a temperaturas bajo cero.

- 1 Cierre las llaves de paso conectadas a las tuberías de agua.

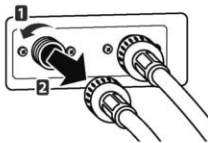

- 2 Suelte las tuberías de agua de las llaves de agua.
- 3 Vacíe el agua de las tuberías.
- 4 Pulse
- 5 Abra la puerta y añada 1 galón (3,8 litros) de anticongelante para vehículos recreativos (RV) no tóxicos en el tambor vacío de la lavadora. Cierre la puerta.
- 6 Pulse para el drenaje y centrifugación.
- 7 Pulse

- Vacíe el agua de la lavadora durante un minuto. No se expulsará todo el anticongelante RV.

- 8 Pulse para apagar la lavadora y desconecte el enchufe.

- 9 Seque el interior del tambor con un trapo suave y cierre la puerta.

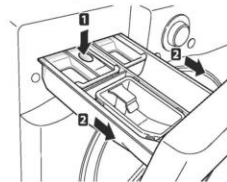

- 10 Presione con fuerza el botón para desenganchar el cajón dispensador de detergente y extráigalo.

- 11 Vacíe el agua del cajón y seque los compartimentos.

- 12 Guarde la lavadora en posición vertical.

#### ⓘ NOTA



- Para eliminar el anticongelante tras guardar la lavadora, añada detergente al dispensador y ejecute un ciclo. No introduzca ropa en la lavadora.

#### Cuando se congelan las tuberías del agua

- 1 Cierre las llaves de paso conectadas a las tuberías de agua.
- 2 Vierta agua caliente en las llaves congeladas para descongelar las tuberías y suéltelas.
- 3 Sumerja las tuberías de agua en agua caliente para descongelarlas.
- 4 Conecte las tuberías de agua a las entradas de la lavadora y las llaves de agua.
  - Consulte en la página 14, **Conexión de las tuberías de agua**, para información acerca de las conexiones de las tuberías de agua.
- 5 Abra las llaves de paso.
- 6 Pulse .
- 7 Pulse la perilla .
- 8 Pulse .
  - Verifique que el agua se llene correctamente.



**Cuando se congela el tubo de desagüe**



- 1 Vierta agua caliente en el tambor de la lavadora y cierre la puerta.  
- Espere 10 minutos.
  - 2 Pulse  después de 10 minutos.
  - 3 Pulse .
  - 4 Pulse .
- Verifique si se vacía el agua.

**Limpieza**

Periódicamente limpie su lavadora para ayudar a mantener su rendimiento y para minimizar las posibilidades de funcionamiento defectuoso.

**Limpieza del tambor, Tub Clean**

Instalación incorrecta o uso de la lavadora en un espacio húmedo por períodos prolongados podría resultar en la acumulación de residuo de detergente en la lavadora y ésto podría causar moho u olores a humedad. Si usted limpia su lavadora regularmente una vez al mes utilizando Tub Clean minimizará á la posibilidad de que se acumule residuo de detergente y que aparezcan olores a moho o humedad.

- 1 Añada un limpiador para tambor o removedor de cal en el cajón dispensador de detergente.  
- Cuando lo añada, no exceda la línea del nivel máximo para detergente. Puede quedar detergente en el tambor tras la limpieza.  
- Cuando utilice blanqueador con lejía, cárguelo en el compartimento de la lejía.  
- Cuando utilice un limpiador en polvo, saque el recipiente del detergente líquido y añádale en el compartimento del detergente de lavado principal.  
- Cuando utilice tabletas, colóquelas directamente dentro del tambor.
- 2 Pulse .
- 3 Gire la perilla  para Tub Clean.  
- Se muestra el mensaje (T CL) en la pantalla.  
- Se iluminará la luz indicadora Tub Clean.
- 4 Pulse .

**! NOTA**

- Nunca meta prendas dentro de la lavadora cuando utilice Tub Clean. Las prendas pueden dañarse. Asegúrese de limpiar su tambor cuando el mismo esté vacío.
- Se recomienda dejar la puerta abierta después de finalizado el lavado para mantener limpia la cubeta.
- Se recomienda usar el programa de Tub Clean una vez al mes.
- Si nota un olor a moho o a viejo, ejecute la Tub Clean por 3 semanas consecutivas.
- Asegure la puerta de manera segura y conveniente dejándola levemente abierta con el émbolo magnético para la puerta.

**Alerta automática para la limpieza de la lavadora**

Cuando se enciende la lavadora y se parpadea el mensaje tCL, significa que el tambor de la lavadora necesita ser limpiado. Utilice la Tub Clean. El alerta de indicación automática para la limpieza del tambor depende de la frecuencia de uso, pero el mensaje generalmente parpadeará cada 1-2 meses.

**Eliminación de la cal**

Si vive en un área con agua dura, puede acumularse la cal en los componentes internos de la lavadora. Debe tener cuidado de limpiar periódicamente las acumulaciones de cal en los componentes internos para prolongar la vida útil de la lavadora.

**Eliminación de la cal del tambor de la lavadora**

Compruebe si el descalcificador es adecuado para el tambor antes de utilizarlo y realizar el ciclo de LIMPIEZA DE TINA. Consulte la página 32, Limpieza del tambor, para más detalles sobre su limpieza.

**NOTA**

- En áreas con agua dura, se recomienda la utilización de un suavizador de agua.
- Asegúrese de retirar toda la ropa del tambor antes de limpiar el tambor. Si limpia el tambor con ropa en su interior, ésta podría contaminarse o dañarse.

**Eliminación de la cal acumulada en acero inoxidable**

Limpie la acumulación de cal u otras manchas sobre el acero inoxidable con un trapo suave empapado en limpiador para acero inoxidable.

**NOTA**

- No utilice lana metálica o limpiadores abrasivos, ya que podría dañar la lavadora.

**Limpieza del cajón dispensador de detergente**

Si deja detergente en el cajón dispensador durante un período prolongado de tiempo o utiliza la lavadora durante mucho tiempo, puede acumularse cal en el cajón. Retire y limpie el cajón una vez por semana.

- 1 Extraiga el cajón dispensador de detergente.
- 2 Presione con fuerza el botón para desenganchar y extraiga el cajón dispensador de detergente.

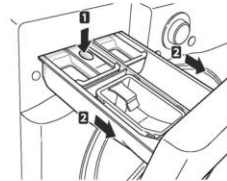

- 3 Retire las inserciones del cajón.
- 4 Límpielas con agua tibia.
  - Utilice un trapo o un cepillo suave para limpiar y eliminar cualquier residuo.
- 5 Limpie la humedad con una toalla o trapo seco.
- 6 Vuelva a colocar el cajón dispensador de detergente.

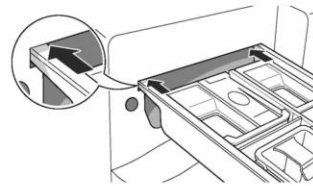
**ADVERTENCIA**

- No rocíe agua en el interior de la lavadora. Podría causar un incendio o descargas eléctricas.

**NOTA**

- Utilice únicamente agua para limpiar el cajón dispensador de detergente. Asegúrese de usar el ciclo ENJUAGUE+CENTRIFUGADO (véase página 26) para enjuagar el tambor antes del ciclo de lavado cuando utilice detergente para limpiar el tambor.

## Limpieza de los filtros de entrada de agua

Limpie periódicamente los filtros de agua para evitar que se obstruyan. Ponga especial cuidado de limpiar los filtros de entrada de agua en áreas en las que se utilice agua dura. El agua podría no suministrarse correctamente si hay objetos extraños, como óxido, arena o piedras en los filtros de entrada de agua.

- 1 Pulse  para apagar la lavadora y desconecte el enchufe.
- 2 Cierre las llaves de paso conectadas a las mangueras de agua.
- 3 Retire las mangueras de agua.

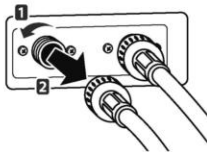

- 4 Extraiga el filtro de entrada de agua.



- 5 Elimine objetos extraños del filtro de entrada de agua.
  - Deje en remojo los filtros de entrada de agua en vinagre blanco o removedor de sarro, o utilice un cepillo dental para eliminar los objetos extraños.
- 6 Vuelva a colocar los filtros de entrada de agua en su posición.
- 7 Vuelva a conectar las tuberías de agua a la lavadora.

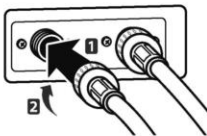

## ⚠ ADVERTENCIA

- Desconecte el enchufe y cierre las llaves de paso antes de la limpieza. En caso contrario, pueden producirse descargas eléctricas.
- No utilice la lavadora sin los filtros de entrada. En caso contrario, podrían producirse fugas y fallos de funcionamiento.
- Si utiliza la lavadora en un área con agua dura, el filtro podrá obstruirse debido a la acumulación de sarro. Póngase en contacto con el servicio de atención al cliente de LG si no se puede limpiar correctamente el filtro o se ha perdido.

## ⓘ NOTA

- Parpadeará en la pantalla el mensaje (i E) cuando la presión de agua en el cajón del detergente sea baja o si el filtro de entrada está atascado con suciedad. Limpie el filtro de entrada del agua.

### Limpeza del filtro de la bomba de desagüe

La lavadora no se vaciará correctamente si el filtro de la bomba de desagüe está obstruido. Limpie periódicamente el filtro para evitar obstrucciones por objetos extraños.

- 1 Pulse  para apagar la lavadora y desconecte el enchufe.
- 2 Abra la tapa del filtro de la bomba de desagüe.

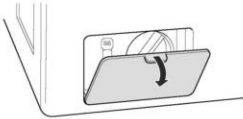

- 3 Tire de la manguera de desagüe para extraerla y quite el tapón de la manguera para vaciar el agua restante.



- 4 Gire el filtro en la dirección opuesta a las manecillas del reloj para quitarlo.



- 5 Limpie el filtro de la bomba y la abertura.



- 6 Vuelva a colocar el tapón de la manguera e introdúzcala en el alojamiento.

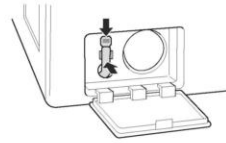

- 7 Introduzca el filtro de la bomba de desagüe.

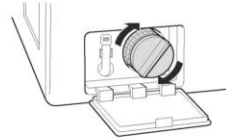

- 8 Cierre la tapa del filtro de la bomba de desagüe.

### ⚠ ADVERTENCIA

- Asegúrese de desconectar el enchufe de la lavadora antes de limpiarla. En caso contrario, pueden producirse descargas eléctricas.
- Al abrir el filtro de desagüe se desbordará el agua si queda agua en el tambor. Compruebe que se haya vaciado el agua completamente antes de abrir el filtro de desagüe.
- Usar la lavadora sin el filtro de desagüe o con un filtro de desagüe mal conectado puede causar pérdidas o el mal funcionamiento de la lavadora.

### ❗ NOTA

- Parpadeará el mensaje  cuando la bomba de desagüe esté obstruida con suciedad. Limpie el filtro de la bomba de desagüe.

### Limpeza de la junta de la puerta

Limpe la junta hermética de la puerta una vez al mes para evitar la acumulación de suciedad.

- 1 Utilice guantes de goma y gafas de protección.
- 2 Diluya 3/4 de taza (177 ml) de blanqueador líquido con lejía en 1 galón (3,8 litros) de agua.
- 3 Remoje una esponja o un trapo suave en esta solución diluida y limpie toda la zona alrededor de la junta de la puerta.
- 4 Seque la humedad con una toalla o trapo seco.
- 5 Deje la puerta abierta para que la junta se seque completamente.

#### PRECAUCIÓN

- La limpieza de la junta con una solución sin diluir puede causar fallos de funcionamiento de la junta de la puerta y de las piezas de la lavadora.

## SOLUCIÓN DE PROBLEMAS

### Comprobación de los mensajes de error

Si aparece el siguiente mensaje en la pantalla, compruebe lo siguiente y tome la acción correctiva apropiada.

Mensaje	Causas posibles	Solución
UE	No hay suficiente ropa en la lavadora. <ul style="list-style-type: none"> <li>¿Se ha acumulado la ropa en una zona o la carga es demasiado pequeña?</li> <li>¿Las prendas están enredadas o amontonadas, o la carga es demasiado pequeña?</li> <li>¿Estaba lavando un peluche, una alfombra o ropa de punto?</li> <li>¿Estaba lavando dos mantas juntas?</li> </ul>	<ul style="list-style-type: none"> <li>Reorganice la ropa para equilibrar la carga.</li> <li>Los peluches o alfombrillas pueden desequilibrarse durante el centrifugado y la lavadora podría no vaciar el agua. Reorganice la ropa de punto para equilibrar la carga y vacíe el agua de nuevo.</li> <li>Lave sólo una manta.</li> </ul>
IE	No se suministra agua o la presión del agua es baja. <ul style="list-style-type: none"> <li>¿Está cerrada la llave de paso?</li> <li>¿No hay suministro de agua o la llave de paso está congelada?</li> <li>¿Es baja la presión del agua o hay un filtro de entrada obstruido?</li> <li>¿Se ha conectado correctamente la tubería de agua en la entrada de agua fría?</li> <li>¿Están las tuberías de agua aplastadas o retorcidas?</li> </ul>	<ul style="list-style-type: none"> <li>Abra las llaves de paso.</li> <li>Si la llave de paso está congelada, descongélela con agua caliente.</li> <li>Si el filtro de entrada está obstruido, límpielo. (véase página 39).</li> <li>Conecte correctamente la tubería de agua en la entrada de agua fría. (véase página 14).</li> <li>Compruebe que las tuberías de agua no estén aplastadas o retorcidas. Tenga mucho cuidado de que las tuberías de agua no estén retorcidas o aplastadas por otros objetos.</li> </ul>
	Fuga en la conexión de la tubería de agua <ul style="list-style-type: none"> <li>¿Están correctamente conectadas las tuberías de agua en las llaves de agua?</li> </ul>	
de dE2	El tambor no gira. <ul style="list-style-type: none"> <li>¿Está la puerta bien cerrada y trabada?</li> <li>¿Está el área de la puerta libre de ropa y otras prendas?</li> </ul>	<ul style="list-style-type: none"> <li>Despeje el área de la puerta y asegúrese de que la puerta está cerrada y trabada. Si sigue apareciendo el mensaje, desconecte el enchufe y póngase en contacto con el servicio técnico de LG más cercano.</li> </ul>
DE	La lavadora vacía el agua con lentitud o no lo hace <ul style="list-style-type: none"> <li>¿Se ha instalado la manguera de desagüe a más de 1 metro del soporte de codo?</li> <li>¿Está aplastada o atascada la manguera en el interior?</li> <li>¿Está congelada la manguera de desagüe?</li> <li>¿Está obstruida la manguera de desagüe con objetos extraños?</li> </ul>	<ul style="list-style-type: none"> <li>Baje la manguera de desagüe hasta 3 pies por debajo del extremo del soporte de codo.</li> <li>Coloque la manguera de desagüe sobre una superficie suave para evitar que se doble.</li> <li>Si las mangueras de desagüe están congeladas, descongélelas en agua caliente.</li> <li>Abra el tapón de la manguera de desagüe y elimine la suciedad.</li> </ul>
PF	La alimentación eléctrica se ha interrumpido durante el funcionamiento.	<ul style="list-style-type: none"> <li>Pulse  para apagar la lavadora y púlselo de nuevo para encenderla.</li> </ul>
EE	Error de control.	<ul style="list-style-type: none"> <li>Desconecte el enchufe y póngase en contacto con el servicio técnico de LG más cercano.</li> </ul>
FE	No se para el suministro de agua <ul style="list-style-type: none"> <li>¿Se repiten en secuencia el suministro de agua y el vaciado?</li> </ul>	<ul style="list-style-type: none"> <li>Desconecte el enchufe y póngase en contacto con el servicio técnico de LG más cercano.</li> </ul>
PE	El nivel de agua no está controlado <ul style="list-style-type: none"> <li>¿Es el nivel de agua demasiado bajo o alto comparado con el tamaño de la carga?</li> </ul>	<ul style="list-style-type: none"> <li>El sensor del nivel de agua no funciona correctamente.</li> <li>Desconecte el enchufe y póngase en contacto con el servicio técnico de LG más cercano.</li> </ul>
LE	El tambor no gira. <ul style="list-style-type: none"> <li>¿Está sobrecargada la lavadora?</li> </ul>	<ul style="list-style-type: none"> <li>Reorganice el tamaño de la carga y vuelva a poner en funcionamiento la lavadora.</li> <li>Si la carga es demasiado grande, el tambor podría no girar debido a una sobrecarga del motor. Deje reposar la máquina unos minutos y póngala en funcionamiento de nuevo. Si aparece de nuevo el mensaje, desconecte el enchufe y póngase en contacto con el servicio técnico de LG más cercano.</li> </ul>
tcL	<ul style="list-style-type: none"> <li>Para limpiar el tambor, seleccione el ciclo de limpieza del tambor.</li> </ul>	<ul style="list-style-type: none"> <li>Vacíe el tambor e introduzca lejía en el cajón dispensador y seleccione el ciclo LIMPIEZA DE TINA.</li> <li>Si quiere saltarse el ciclo Tub Clean, gire la perilla de selección de ciclo o presione los botones de opción para seleccionar un ciclo. El mensaje seguirá apareciendo hasta que se hayan completado algunos ciclos de lavado, luego de los cuales desaparecerá hasta el próximo tiempo programado para limpiar el tambor.</li> </ul>

## Antes de llamar al servicio técnico

Haga las siguientes comprobaciones antes de llamar al servicio técnico.

Problema	Causas posibles	Solución
Sonido de clic	<ul style="list-style-type: none"> <li>• ¿Oye un sonido cuando cierra y bloquea o desbloquea la puerta?</li> </ul>	<ul style="list-style-type: none"> <li>• Este sonido es normal cuando se cierra, se bloquea o desbloquea la puerta.</li> </ul>
Sonido de silbido	<ul style="list-style-type: none"> <li>• ¿Se está rociando agua en el tambor?</li> </ul>	<ul style="list-style-type: none"> <li>• Este sonido es normal cuando el agua se está rociando o circulando durante el ciclo.</li> </ul>
Zumbido o sonido de borbotones	<ul style="list-style-type: none"> <li>• ¿Está vaciando agua la lavadora?</li> </ul>	<ul style="list-style-type: none"> <li>• Este sonido es normal y se produce cuando la bomba de desagüe vacía el agua de la lavadora tras el ciclo.</li> </ul>
Sonido de salpicaduras	<ul style="list-style-type: none"> <li>• ¿Esta lavando una carga la lavadora?</li> </ul>	<ul style="list-style-type: none"> <li>• Este sonido es normal cuando la carga se mueve arriba y abajo durante los ciclos de lavado y enjuague.</li> </ul>
Sonido de traqueteo	<ul style="list-style-type: none"> <li>• ¿Hay algún objeto, como llaves, monedas, o alfileres en el tambor o el filtro de desagüe?</li> </ul>	<ul style="list-style-type: none"> <li>• Compruebe si hay objetos extraños en el tambor y el filtro de desagüe tras detener el ciclo.</li> <li>• Desconecte el enchufe y póngase en contacto con el servicio técnico de LG más cercano.</li> </ul>
Sonido de golpes	<ul style="list-style-type: none"> <li>• ¿Está sobrecargada la lavadora?</li> <li>• ¿Está equilibrada la carga?</li> </ul>	<ul style="list-style-type: none"> <li>• Este sonido es normal y se produce cuando se ha desequilibrado la carga. Detenga el ciclo y reorganice la carga para equilibrarla.</li> </ul>
Ruido de vibración	<ul style="list-style-type: none"> <li>• ¿Se han quitado los tornillos de transporte?</li> <li>• ¿Está la carga distribuida uniformemente en el tambor?</li> <li>• ¿Está bien nivelada la lavadora?</li> <li>• ¿Se ha instalado la lavadora sobre una superficie resistente y lisa?</li> </ul>	<ul style="list-style-type: none"> <li>• Consulte la página 13, <b>Desembalaje y retiro de los pernos de embalaje</b>, para más información sobre la retirada de los tornillos de transporte.</li> <li>• Detenga el ciclo y reorganice la carga para equilibrarla.</li> <li>• Consulte la página 16, <b>Nivelación de la lavadora</b>, para nivelar la lavadora.</li> <li>• Compruebe si el suelo es resistente y está nivelado.</li> </ul>
Fugas de agua alrededor de la lavadora	<ul style="list-style-type: none"> <li>• ¿Sale agua del grifo o de la tubería del agua?</li> <li>• ¿Hay una manguera o tubo de desagüe obstruido?</li> </ul>	<ul style="list-style-type: none"> <li>• Revise las llaves de paso o las tuberías de agua.           <ul style="list-style-type: none"> <li>- Si las tuberías de agua se han dejado sueltas, consulte la página 14, <b>Conexión de las tuberías de agua</b>, para conectarlas correctamente.</li> </ul> </li> <li>• Desatasque el tubo de desagüe o la manguera de desagüe. Si es necesario, póngase en contacto con un fontanero.</li> </ul>
Espuma excesiva o falta de enjuague	<ul style="list-style-type: none"> <li>• ¿Ha utilizado una cantidad de detergente superior a la recomendada?</li> <li>• ¿Es el nivel de suciedad superior al tamaño de la carga?</li> </ul>	<ul style="list-style-type: none"> <li>• Utilice la cantidad de detergente recomendada para la carga.</li> <li>• Si el nivel de suciedad es bajo, reduzca la cantidad de detergente y utilice menos detergente del recomendado.</li> </ul> <p> Utilice sólo detergente con el logotipo HE (Alta Eficacia).</p>

Problema	Causas posibles	Solución
Manchas	<ul style="list-style-type: none"> <li>• ¿Ha añadido el detergente directamente al tambor?</li> <li>• ¿Ha retirado la carga inmediatamente después que se acabó el ciclo?</li> <li>• ¿Ha separado la ropa por colores o suciedad?</li> </ul>	<ul style="list-style-type: none"> <li>• Asegúrese de cargar el detergente en el cajón dispensador.</li> <li>• Retire la ropa inmediatamente cuando haya acabado el ciclo.</li> <li>• Separe los colores oscuros de los claros y prendas blancas y la ropa muy sucia de las prendas poco sucias. Consulte la página 19, <b>Clasificación de la carga de ropa</b>, para más información.</li> </ul>
Ropa arrugada	<ul style="list-style-type: none"> <li>• ¿Ha retirado la carga inmediatamente después que se acabó el ciclo?</li> <li>• ¿Ha sobrecargado el tambor?</li> <li>• ¿Ha invertido las entradas de agua caliente y agua fría?</li> </ul>	<ul style="list-style-type: none"> <li>• Retire la ropa inmediatamente cuando haya acabado el ciclo.</li> <li>• No sobrecargue el tambor.</li> <li>• El agua caliente hace que se arrugue la ropa. Revise las conexiones de las mangueras de entrada de agua.</li> </ul>
La lavadora no se enciende	<ul style="list-style-type: none"> <li>• ¿Se ha conectado correctamente el enchufe?</li> <li>• ¿Tiene un fusible fundido, se ha disparado el interruptor de circuito, o se ha producido un corte de suministro eléctrico?</li> </ul>	<ul style="list-style-type: none"> <li>• Asegúrese de que el enchufe esté conectado en una toma de 3 clavijas con conexión a tierra de 120 V (60 Hz).</li> <li>• Restablezca el interruptor de circuito o cambie el fusible.</li> <li>• No coloque un fusible de mayor capacidad. Si el problema es una sobrecarga del circuito, solicite la reparación a un electricista cualificado.</li> </ul>
La puerta no se abre cuando se hace una pausa en el ciclo o cuando finaliza	<ul style="list-style-type: none"> <li>• ¿Es demasiado alta la temperatura en el tambor?</li> <li>• ¿Está el tambor lleno de agua?</li> </ul>	<ul style="list-style-type: none"> <li>• La lavadora tiene un bloqueo de seguridad integrado en la puerta para evitar quemaduras. Deje la puerta cerrada y espere hasta que desaparezca el ícono de bloqueo de la puerta de la pantalla.</li> <li>• Deje que la lavadora finalice el ciclo programado o pulse el botón Spin.</li> </ul>
El tiempo de lavado es más largo de lo normal	<ul style="list-style-type: none"> <li>• ¿Está sobrecargada la lavadora?</li> <li>• ¿Se han añadido opciones al ciclo de lavado?</li> </ul>	<ul style="list-style-type: none"> <li>• Esto es normal. La lavadora ajusta automáticamente el tiempo de lavado para la cantidad de ropa, la presión del agua, la temperatura del agua y cualquier otra condición de funcionamiento.</li> </ul>
Hay moho o humedad en el tambor	<ul style="list-style-type: none"> <li>• ¿Se ha utilizado una cantidad incorrecta de detergente?</li> <li>• ¿Se limpia el tambor periódicamente?</li> </ul>	<ul style="list-style-type: none"> <li>• Consulte la página 37, limpie el interior y el exterior de la lavadora periódicamente.</li> </ul>
Ruido estrepitoso cuando la lavadora se llena de agua (golpe de ariete)	<ul style="list-style-type: none"> <li>• La fontanería del hogar se mueve o flexiona cuando las válvulas de agua de la lavadora se apagan.</li> <li>• La presión del suministro de agua del hogar es muy alto.</li> </ul>	<ul style="list-style-type: none"> <li>• El golpe de ariete no es causado por un defecto en la lavadora. Instale supresores de golpe de ariete entre la manguera de llenado y la lavadora para obtener los mejores resultados (se compran por separado en ferreterías o tiendas de artículos del hogar).</li> <li>• Ajuste el regulador de suministro de agua a una presión inferior o comuníquese con un plomero para instalar un regulador.</li> </ul>

## ESPECIFICACIONES

Modelo WM3570H*A	
Descripción	Lavadora de carga frontal
Requisitos eléctricos	120 VAC @ 60 Hz
Medidas	68,6 cm (An) X 75,6 cm (F) X 98,3 cm (Al), 129,5 cm (F con puerta abierta) 27" (An) X 29 <sup>3</sup> / <sub>4</sub> " (F) X 38 <sup>11</sup> / <sub>16</sub> " (Al), 51" (F con la puerta abierta)
Peso neto	92kg (202,8lbs)
Velocidad máx. de centrifugado	1300 RPM
Presión máx. de agua	20–120 psi (138–827 kPa)



## UTILIZACIÓN DEL Smart Diagnosis™

Si tuviera algún problema con su lavadora, la misma posee la capacidad de transmitir datos a un teléfono inteligente utilizando la aplicación Smart Laundry de LG o mediante el teléfono al Centro de atención telefónica de LG. Smart Diagnosis™ no puede ser activado a menos que su secadora esté encendida pulsando el botón de ALIMENTACIÓN(POWER). Si su lavadora no puede encenderse, tendrá que localizar y lavadora los problemas sin utilizar Smart Diagnosis™.

### Diagnóstico sonoro

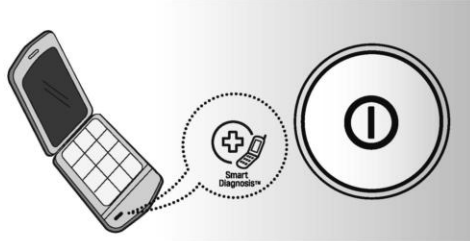

#### Smart Diagnosis™ utilizando su teléfono inteligente

1. Descargue la aplicación Smart Laundry de LG en su teléfono inteligente.
2. Abra la aplicación Smart Laundry de LG en su teléfono inteligente. Presione el botón flecha hacia la derecha para avanzar a la siguiente pantalla.
3. Presione el botón Grabación del teléfono inteligente y mantenga la boquilla del teléfono inteligente junto al logotipo de Smart Diagnosis™ de la lavadora.
4. Con el teléfono en su sitio, pulse y mantenga pulsado el botón de Control De La  durante tres segundos.
5. Mantenga el teléfono en el sitio hasta que la transmisión del tono haya terminado. Esto toma unos 6 segundos y la pantalla mostrará la cuenta regresiva de tiempo.
6. Al finalizar la grabación, vea el resultado del diagnóstico presionando el botón Siguiente del teléfono.

#### ! NOTA

- Smart Diagnosis™(Diagnóstico Inteligente) es una función de resolución de problemas diseñada para asistir, no reemplazar, al método tradicional de resolución de problemas a través de llamadas de servicio técnico. La efectividad de esta función depende de diversos factores, entre los cuales se incluyen, la recepción del teléfono celular utilizado para la transmisión, cualquier ruido externo que pueda presentarse durante la transmisión, y la acústica de la habitación donde está ubicada la lavadora. Por lo tanto, LG no garantiza que Smart Diagnosis™ resuelva con precisión cualquier cuestión dada.

#### Smart Diagnosis™ a través del Centro de atención telefónica

1. Llame al Centro de atención telefónica de LG Electronics al teléfono: (LG EE.UU.) 1-800-243-0000(LG Canadá) 1-888-542-2623.
2. Cuando se lo indique el agente del Centro de atención telefónica, mantenga el micrófono de su teléfono sobre el logotipo Smart Diagnosis™ del equipo. Sostenga el teléfono a no más de una pulgada o 2.5 cm (pero sin tocar) el equipo.

#### ! NOTA

- No toque ningún otro botón ni icono de la pantalla.

3. Pulse y mantenga pulsado el botón de Control De La  durante tres segundos.
4. Mantenga el teléfono en el sitio hasta que la transmisión del tono haya terminado. Esto toma unos 6 segundos y la pantalla mostrará la cuenta regresiva de tiempo.
5. Una vez que la cuenta regresiva haya finalizado y los tonos se hayan detenido, reanude la conversación con el agente del Centro de atención telefónica, que será capaz de ayudarle en la utilización de la información transmitida para su análisis.

# GARANTÍA LIMITADA PARA LAVADORA LG (EE.UU.)

## COBERTURA DE LA GARANTÍA:

LG Electronics U.S.A., Inc. ("LG") garantiza su lavadora LG ("producto") contra cualquier defecto en materiales o mano de obra bajo un uso doméstico normal, durante el periodo de garantía indicado más adelante, y LG podrá reparar o sustituir el producto, bajo su exclusivo criterio. Esta garantía limitada tiene validez sólo para el comprador minorista original del producto, no puede cederse o transferirse a cualquier comprador o usuario posterior, y se aplica sólo cuando el producto se haya adquirido a través de un distribuidor LG autorizado y se haya utilizado en Estado Unidos ("EE. UU."), incluidos los Territorios de EE.UU.

Nota: Los productos de sustitución o piezas de reparación pueden ser nuevos o remanufacturados en fábrica y tendrán garantía para el tiempo restante del período original de garantía o noventa (90) días, el que sea más largo. Guarde la factura o el justificante de compra como prueba de la fecha de compra para la garantía (se le podría pedir que envíe una copia a LG o un representante autorizado).

## PERIODO DE GARANTÍA:

Periodo	Un (1) año a partir de la fecha de compra original:	Diez (10) años a partir de la fecha de compra original:	Toda la vida útil desde la fecha de compra original:
Alcance de la garantía	Cualquier pieza interna/funcional	Motor del tambor (estator, rotor y sensor Hall)	Tambor de acero inoxidable
Observación	LG suministrará las piezas y la mano de obra para la reparación o sustituirá las piezas defectuosas.	Sólo piezas. El cliente será responsable de la mano de obra o la reparación a domicilio para la sustitución de las piezas defectuosas.	

## CÓMO SE PRESTA EL SERVICIO: Servicio a domicilio

El servicio a domicilio se prestará, según esté disponible, durante el período de garantía según la disponibilidad del personal de servicio técnico en EE.UU. Para recibir servicio a domicilio el producto deberá estar accesible y sin obstrucciones para el personal de servicio. Si no se puede prestar el servicio de reparación a domicilio, puede ser necesario retirar, reparar y devolver el producto. Si no está disponible el servicio a domicilio, LG podrá decidir si facilitará transporte para el producto a y desde cualquier servicio técnico de LG, según su elección.

## ESTA GARANTÍA LIMITADA NO CUBRE:

- Desplazamientos de servicio para el envío, recogida o instalación del producto o para dar instrucciones sobre la utilización del producto.
- Sustitución de los fusibles de la vivienda o puesta en funcionamiento de los disyuntores, corrección de la instalación eléctrica de la casa o fontanería, o corrección de la instalación del producto.
- Daños o fallos causados por tubos de agua con fugas o roturas, tubos de agua congelados, tubos de desagüe atascados, suministro de agua inadecuado o con interrupciones o suministro de aire inadecuado.
- Daños al producto causados por accidentes, pestes e insectos, rayos, viento, fuego, inundaciones o causas de fuerza mayor.
- Daños o fallos resultantes de un uso inadecuado, abusos, instalación, reparaciones o mantenimiento incorrectos. Las reparaciones incorrectas incluyen la utilización de piezas no aprobadas o especificadas por LG.
- Daños o fallos causados por la modificación u alteración no autorizada del producto.
- Daños o fallos causados por la corriente eléctrica, tensión o códigos de fontanería incorrectos.
- Daños cosméticos, incluidos arañazos, abolladuras u otros daños en el acabado del producto, a menos que los daños sean resultado de defectos de materiales o mano de obra y se informe a LG en un plazo de siete (7) días calendarios a partir de la fecha de entrega.
- Daños o falta de elementos en cualquier producto de exposición, caja abierta, de descuento o reacondicionado.
- Productos en los que se haya borrado, desdibujado o cambiado el número de serie original de fábrica.
- Reparaciones cuando se esté dando al producto una utilización diferente del uso doméstico normal (por ejemplo, alquiler, uso comercial, oficinas e instalaciones recreativas) o contraria a las instrucciones del manual del propietario del producto.
- La retirada y nueva instalación del producto si se ha instalado en una ubicación inaccesible.

ESTA GARANTÍA EXCLUYE CUALQUIER OTRA GARANTÍA, EXPRESA O IMPLÍCITA, INCLUYENDO Y SIN LIMITACIÓN A CUALQUIER GARANTÍA DE COMERCIABILIDAD O ADECUACIÓN A UN FIN PARTICULAR. EN EL GRADO EN QUE CUALQUIER GARANTÍA IMPLÍCITA SEA REQUERIDA POR LEY, ESTA GARANTÍA SE LIMITARÁ EN SU DURACIÓN AL PERIODO INDICADO ANTERIORMENTE. LA REPARACIÓN O SUSTITUCIÓN BAJO ESTA GARANTÍA ES LA ÚNICA SOLUCIÓN PARA EL CLIENTE. NI EL FABRICANTE, NI SUS DISTRIBUIDORES EN EE.UU. SERÁN RESPONSABLES DE CUALQUIER DAÑO INCIDENTAL, CONSECUCIONAL, INDIRECTO, ESPECIAL O PUNITIVO DE CUALQUIER TIPO, INCLUIDAS SIN LIMITACIÓN, PÉRDIDAS DE INGRESOS O BENEFICIOS, O CUALQUIER OTRO DAÑO BASADOS EN CONTRATOS, RESPONSABILIDADES EXTRA CONTRACTUALES O DE OTRO TIPO.

INCLUYENDO Y SIN LIMITACIÓN A, PERMITEN LA EXCLUSIÓN O LIMITACIÓN DE LOS DAÑOS INCIDENTALES O CONSECUCIONALES O LAS LIMITACIONES SOBRE LA DURACIÓN DE UNA GARANTÍA IMPLÍCITA, POR LO QUE PUEDEN NO SER APLICABLES A SU CASO LAS CITADAS EXCLUSIONES. ESTA GARANTÍA LE CONFIERE DERECHOS LEGALES ESPECÍFICOS Y TAMBIÉN PUEDE TENER OTROS DERECHOS QUE VARIAN DE UNOS ESTADOS A OTROS.

## CÓMO OBTENER SERVICIO DE GARANTÍA E INFORMACIÓN ADICIONAL:

Llame al número 1-800-243-0000 o visite nuestro sitio web en [www.lg.com](http://www.lg.com).

Si desea ponerse en contacto por correo: Centro de información al cliente LG (ATT: CIC)

201 James Record Road, Huntsville, AL 35824





This product qualifies for ENERGY STAR in the "factory default (Home Use)" setting.

Changing the factory default settings or enabling other features may increase power consumption that could exceed the limits necessary to qualify for ENERGY STAR.

LG Customer Information Center

1-800-243-0000 USA  
1-888-542-2623 CANADA

Register your product Online!

[www.lg.com](http://www.lg.com)