



LG

Life's Good

ENGLISH

ESPAÑOL

OWNER'S MANUAL WASHING MACHINE

Before beginning installation, read these instructions carefully. This will simplify installation and ensure that the washer is installed correctly and safely. Leave these instructions near the washer after installation for future reference.

WM3070H*A



P/No.: MFL67360415

www.lg.com

PRODUCT FEATURES

INVERTER DIRECT-DRIVE MOTOR

The inverter motor, which is directly connected to the tub, minimizes energy loss and produces little noise and vibration.

SMARTDIAGNOSIS™

Should you experience any technical difficulty with your washing machine, it has the capability of transmitting data by phone to the Customer Information Center. The call center agent records the data transmitted from your machine and uses it to analyze the issue, providing a fast and effective diagnosis (Refer to page 38).

TUB CLEAN

Regular cleaning of the tub on a monthly basis using TUB CLEAN can help keep the tub clean and fresh.

MAGNETIC DOOR PLUNGER

Safely and conveniently secure the door slightly ajar with the magnetic door plunger. This will promote air circulation and allow the interior of the machine to dry. To use this feature, after the load has been removed, do not close the door completely. When the magnetic door plunger comes into contact with the metal washer cabinet, it will secure the door slightly open allowing the interior of the washer to dry.

LARGE CAPACITY STAINLESS STEEL DRUM

The large capacity stainless steel drum offers extreme durability and is tilted to improve efficiency and allow easier access for large items.

CHILD LOCK

Use this option to disable the controls during a wash cycle. This option can prevent children from changing cycles or operating the machine.

DETERGENT DISPENSER DRAWER

The four-compartment dispenser drawer makes it easy to separate the pre-wash detergent, the main laundry detergent, liquid bleach, and fabric softener into different compartments.

HIGH-EFFICIENCY STEAM CYCLES

During LG's unique high-efficiency STEAM cycles, with hot steam a gently removes tough stains.

IMPORTANT SAFETY INSTRUCTIONS

READ ALL INSTRUCTIONS BEFORE USE

⚠ WARNING

For your safety, the information in this manual must be followed to minimize the risk of fire or explosion, electric shock, or to prevent property damage, injury to persons, or death.

Your Safety and the safety of others are very important.

We have provided many important safety messages in this manual and on your appliance. Always read and obey all safety messages.

⚠ This is the safety alert symbol.

This symbol alerts you to potential hazards that can kill or hurt you and others.

All safety messages will follow the safety alert symbol and either the word DANGER, WARNING or CAUTION.

These words mean:

⚠ DANGER

You will be killed or seriously injured if you don't immediately follow instructions.

⚠ WARNING

You can be killed or seriously injured if you don't follow instructions.

⚠ CAUTION

You may be slightly injured or cause damage to the product if you do not follow instructions.

All safety messages will tell you what the potential hazard is, tell you how to reduce the chance of injury, and tell you what can happen if the instructions are not followed.

IMPORTANT SAFETY INSTRUCTIONS

READ ALL INSTRUCTIONS BEFORE USE

⚠ WARNING

For your safety, the information in this manual must be followed to minimize the risk of fire or explosion, electric shock, or to prevent property damage, injury to persons, or death.

BASIC SAFETY PRECAUTIONS

⚠ WARNING

To reduce the risk of fire, electric shock, or injury to persons when using this appliance, follow basic precautions, including the following.

- **Before use, the washer must be properly installed as described in this manual.**
- **Do not wash articles that have been previously cleaned in, washed in, soaked in, or spotted with gasoline, dry cleaning solvents, or other flammable or explosive substances, as they give off vapors that could ignite or explode.**
- **Do not add gasoline, dry cleaning solvents, or other flammable or explosive substances to the wash water.** These substances give off vapors that could ignite or explode.
- **Under certain conditions, hydrogen gas may be produced in a hot water system that has not been used for 2 weeks or more. HYDROGEN GAS IS EXPLOSIVE. If the hot water system has not been used for such a period, before using the washer, turn on all hot water faucets and let the water flow from each for several minutes.** This will release any accumulated hydrogen gas. As the gas is flammable, **do not smoke or use an open flame during this time.**
- **Do not allow children to play on or in the washer. Close supervision of children is necessary when the washer is used near children.**
- **Before the washer is removed from service or discarded, remove the door to prevent children from climbing inside.**
- **Do not install or store the washer where it will be exposed to the weather or freezing temperatures.**
- **Do not tamper with controls.**
- **Do not repair or replace any part of the washer or attempt any servicing other than as described in this manual.** We strongly recommend that any service be performed by a qualified technician.
- **See Installation Instructions for grounding requirements.**
- **ALWAYS follow the fabric care instructions supplied by the garment manufacturer.**
- **Do not place items exposed to cooking oil in your washer.** Items contaminated with cooking oils may contribute to a chemical reaction that could cause a load to catch fire.
- **Use fabric softeners or products to eliminate static only as recommended by the manufacturer.**
- This washer is not designed for maritime use or for mobile installations such as in RVs, aircraft, etc.
- **Turn off the water faucets and unplug the washer if the machine is to be left for an extended period of time, such as during vacations.**
- **Do not use to dry articles containing foam rubber or similarly textured rubber-like materials.**
- Packaging material can be dangerous for children. There is a risk of suffocation! **Keep all packaging from children.**
- **Always check the inside of the washer for foreign objects before loading laundry. Keep the door closed when not in use.**
- **Do not reach into the appliance if the tub or agitator is moving.**

GROUNDING INSTRUCTIONS

This appliance must be grounded. In the event of malfunction or breakdown, grounding will reduce the risk of electric shock by providing a path of least resistance for electric current. This appliance is equipped with a cord having an equipment-grounding conductor and grounding plug. The plug must be plugged into an appropriate outlet that is properly installed and grounded in accordance with all local codes and ordinances.

⚠ WARNING

Improper connection of the equipment-grounding conductor can result in risk of electric shock. Check with a qualified electrician or servicer if you are in doubt as to whether the appliance is properly grounded. Do not modify the plug provided with the appliance. If it does not fit the outlet, have a proper outlet installed by a qualified electrician. Failure to follow these warnings can cause serious injury, fire, electric shock, or death.

IMPORTANT SAFETY INSTRUCTIONS

READ ALL INSTRUCTIONS BEFORE USE

⚠ WARNING

For your safety, the information in this manual must be followed to minimize the risk of fire or explosion, electric shock, or to prevent property damage, injury to persons, or death.

SAFETY INSTRUCTIONS FOR INSTALLATION

⚠ WARNING

To reduce the risk of fire, electric shock, or injury to persons when using this appliance, follow basic precautions, including the following.

- **Refer to INSTALLATION INSTRUCTIONS for detailed grounding procedures.** Installation instructions are packed with the washer for installer's reference. If the washer is moved to a new location, have it checked and reinstalled by a qualified service technician. Failure to follow this warning can cause serious injury, fire, electric shock, or death.
- **Do not, under any circumstances, cut or remove the third (ground) prong from the power cord.** Failure to follow this warning can cause serious injury, fire, electric shock, or death.
- **For personal safety, this appliance must be properly grounded.** Failure to follow this warning can cause serious injury, fire, electric shock, or death.
- **The power cord of this appliance is equipped with a 3-prong (grounding) plug which mates with a standard 3-prong (grounding) wall outlet** to minimize the possibility of electric shock from this appliance.
- **This washer must be plugged into a 120 VAC, 60 Hz grounded outlet.** Failure to follow this warning can cause serious injury, fire, electric shock, or death.
- **Have the wall outlet and circuit checked by a qualified electrician to make sure the outlet is properly grounded.** Failure to follow this warning can cause serious injury, fire, electric shock, or death.
- **Where a standard 2-prong wall outlet is encountered, it is your personal responsibility and obligation to have it replaced with a properly grounded 3-prong wall outlet.** Failure to follow this warning can cause serious injury, fire, electric shock, or death.
- **Do not install on carpet. Install washer on a solid floor.** Failure to follow this warning can cause serious leak damage.
- **Do not remove ground prong. Do not use an adapter or extension cord. Plug into a grounded 3-prong outlet.** Failure to follow these warnings can cause serious injury, fire, electric shock, or death.
- **The washer should always be plugged into its own individual electrical outlet which has a voltage rating that matches the rating plate.** This provides the best performance and also prevents overloading house wiring circuits which could cause a fire hazard from overheated wires.
- **Never unplug your washer by pulling on the power cord.** Always grip plug firmly and pull straight out from the outlet. Failure to follow this warning can cause serious injury, fire, electric shock, or death.
- **Repair or immediately replace all power cords that have become frayed or otherwise damaged. Do not use a cord that shows cracks or abrasion damage along its length or at either end.** Failure to follow this warning can cause serious injury, fire, electric shock, or death.
- **When installing or moving the washer, be careful not to pinch, crush, or damage the power cord.** Failure to follow this warning can cause serious injury, fire, electric shock, or death.
- **The washer must be installed and electrically grounded by a qualified service person in accordance with local codes** to prevent shock hazard and assure stability during operation.
- **The washer is heavy. Two or more people may be needed to install and move the appliance.** Failure to do so can result in back or other injury.
- **Store and install the washer where it will not be exposed to temperatures below freezing or exposed to outdoor weather conditions.** Failure to follow this warning can cause serious leak damage.
- **Do not install the washer in humid spaces to reduce the risk of electric shock.** Failure to follow this warning can cause serious injury, fire, electric shock, or death.
- **To reduce the risk of injury to persons, adhere to all industry recommended safety procedures including the use of long sleeved gloves and safety glasses.** Failure to follow all of the safety warnings in this manual could result in property damage, injury to persons or death.

IMPORTANT SAFETY INSTRUCTIONS

READ ALL INSTRUCTIONS BEFORE USE

⚠ WARNING

For your safety, the information in this manual must be followed to minimize the risk of fire or explosion, electric shock, or to prevent property damage, injury to persons, or death.

SAFETY INSTRUCTIONS FOR USE, CARE, CLEANING, AND DISPOSAL

⚠ WARNING

To reduce the risk of fire, electric shock, or injury to persons when using this appliance, follow basic precautions, including the following.

- **Unplug the washer before cleaning** to avoid the risk of electric shock.
- **Never use harsh chemicals, abrasive cleaners, or solvents to clean the washer.** They will damage the finish.
- **Do not put oily or greasy rags or clothing on top of the washer.** These substances give off vapors that could ignite the materials.
- **Do not wash items that are soiled with vegetable or cooking oil.** These items may contain some oil after laundering. Due to the remaining oil, the fabric may smoke or catch fire by itself.
- **Disconnect this appliance from the power supply before attempting any user maintenance.** Turning the controls to the OFF position does not disconnect this appliance from the power supply. Failure to follow this warning can cause serious injury, fire, electric shock, or death.
- **Do not combine laundry products for use in one load unless specified on the label.**
- **Do not mix chlorine bleach with ammonia or acids such as vinegar.** Follow package directions when using laundry products. Incorrect usage can produce poisonous gas, resulting in serious injury or death.
- **Do not reach into the washer while parts are moving.** Before loading, unloading, or adding items, press the START/PAUSE button and allow the drum to coast to a complete stop before reaching inside. Failure to follow this warning can cause serious injury, fire, electric shock, or death.
- **Do not allow children to play on or in the washer.** Close supervision of children is necessary when the washer is used near children. As children grow, teach them the proper, safe use of all appliances. Failure to comply with these warnings could result in serious injury to persons or death.
- **Destroy the carton, plastic bag, and other packing materials after the washer is unpacked.** Children might use them for play. Cartons covered with rugs, bedspreads, or plastic sheets can become airtight chambers. Failure to comply with these warnings could result in serious injury to persons or death.
- **Keep laundry products out of children's reach.** To prevent injury to persons, observe all warnings on product labels. Failure to comply with these warnings could result in serious injury to persons or death..
- **Remove the door to the washing compartment to avoid the danger of children or small animals getting trapped inside before your washer is removed from service or discarded.** Failure to do so can result in serious injury to persons or death.

SAVE THESE INSTRUCTIONS

TABLE OF CONTENTS

2 PRODUCT FEATURES

3 IMPORTANT SAFETY INSTRUCTIONS

- 4 BASIC SAFETY PRECAUTIONS
- 4 GROUNDING INSTRUCTIONS
- 5 SAFETY INSTRUCTIONS FOR INSTALLATION
- 6 SAFETY INSTRUCTIONS FOR USE, CARE, CLEANING, AND DISPOSAL

8 INTRODUCING YOUR WASHING MACHINE

- 8 Parts and Accessories
- 9 Control panel features

11 INSTALLATION INSTRUCTIONS

- 11 Preview installation order
- 12 Checking and choosing the proper location
- 13 Unpacking and removing shipping bolts
- 14 Connecting the water lines
- 15 Connecting the drain line
- 16 Leveling the washing machine
- 17 Plugging in the power cord and grounding
- 17 Test run

18 PREPARATION

- 18 Sorting wash loads
- 18 - Precautions for fabric care before wash cycle
- 19 - Fabric care labels
- 19 - Sorting laundry
- 20 Using detergent/fabric softener
- 20 - Recommended detergent
- 20 - Loading the dispenser

22 USING YOUR WASHING MACHINE

- 22 Basic operation
- 23 Cycle guide
- 24 Main cycle
- 24 - Reduce laundry allergen, **ALLERGIENE™**
- 24 - Reduce laundry bacteria, **SANITARY**
- 24 - For white fabrics, **BRIGHT WHITES™**
- 24 - Blankets or bulky items, **BULKY/LARGE**
- 24 - Normal items, **COTTON/NORMAL**
- 24 - Heavy soiled items, **HEAVY DUTY**
- 24 - Wrinkle free items, **PERM. PRESS**
- 24 - Sheer items, **DELICATES**
- 24 - For towel items, **TOWELS**

- 24 - Items labeled wool or hand-washable, **HAND WASH/WOOL** 
- 24 - Quick wash, **SPEED WASH**
- 25 Cycle setting buttons
- 25 Setting options before cycle
- 25 - Setting the water temperature, **WASH TEMP.**
- 25 - Setting spin speed, **SPIN SPEED**
- 25 - Setting soil level of laundry, **SOIL LEVEL**
- 26 - Adjusts the melody and button tones, **SIGNAL**
- 26 - Prewashing, **PRE-WASH**
- 26 - Rinse, drain and spin only, **RINSE + SPIN**
- 26 - Adding extra rinse cycle, **EXTRA RINSE**
- 26 - Presetting the start time, **DELAY WASH**
- 26 - Efficiency cleaning, **STEAM**
- 27 - Saving energy, **COLD WASH™**
- 27 - Saving time, **TURBOWASH™**
- 27 Setting options during cycle
- 27 - Button lock feature, **CHILD LOCK**
- 27 - Saving customized wash cycle, **PGM SAVE**
- 28 - Selecting your customized cycle, **CUSTOM PGM**
- 28 - Tumbles clothes to prevent Wrinkles, **FRESH CARE**

29 MAINTENANCE

- 29 Care
- 29 - Care after wash
- 29 - Care in cold climates
- 30 Cleaning
- 30 - Clean your the drum, **TUB CLEAN**
- 31 - Cleaning the detergent dispenser drawer
- 32 - Cleaning the water inlet filters
- 33 - Cleaning the drain pump filter
- 34 - Cleaning the door seal

35 TROUBLESHOOTING

- 35 Checking error messages
- 36 Before calling for service

37 SPECIFICATIONS

38 USING SMARTDIAGNOSIS™

39 WARRANTY

INTRODUCING YOUR WASHING MACHINE

Parts and Accessories

Parts

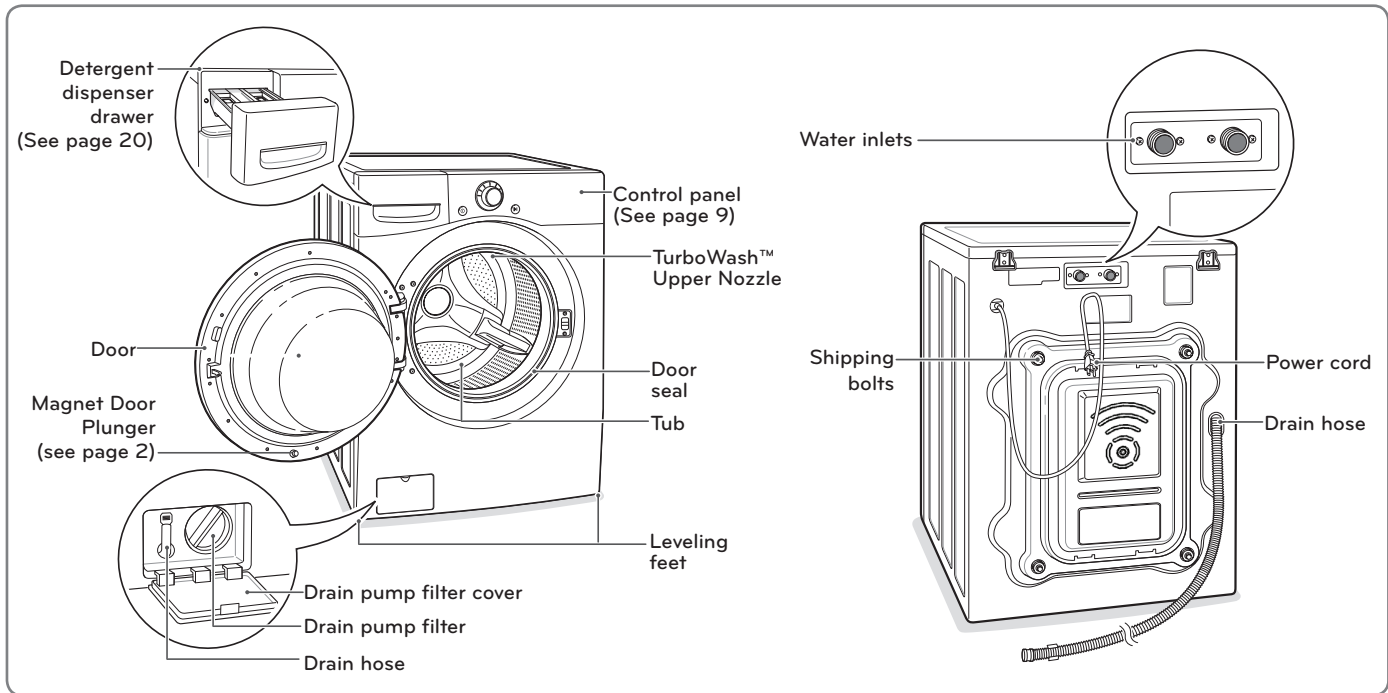

Accessories

INCLUDED Accessories

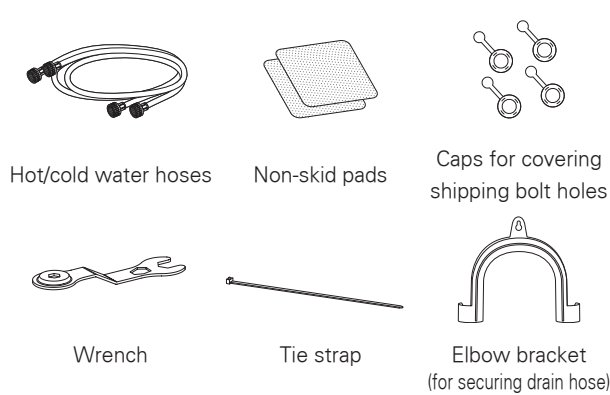

OPTIONAL Accessories

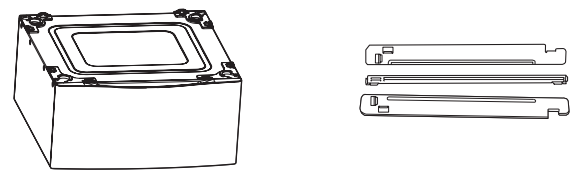

Pedestal

Stacking kit

14" Pedestal Color

WDP4C	Chardonnay
WDP4R	Wild Cherry Red
WDP4S	Titanium
WDP4V	Graphite Steel
WDP4W	White
WDP4N	Midnight Blue

Stacking Kit Color

CSTK1	Chardonnay
RSTK1	Wild Cherry Red
SSTK1	Titanium
GSTK1	Pearl Gray
WSTK1	White
NSTK1	Midnight Blue

NOTE

- Contact LG Customer Service at 1-800-243-0000 (1-888-542-2623 in Canada) if any accessories are missing.
- For your safety and for extended product life, use only authorized components. The manufacturer is not responsible for product malfunction or accidents caused by the use of separately purchased unauthorized components or parts.
- The images in this guide may be different from the actual components and accessories, and are subject to change by the manufacturer without prior notice for product improvement purposes.



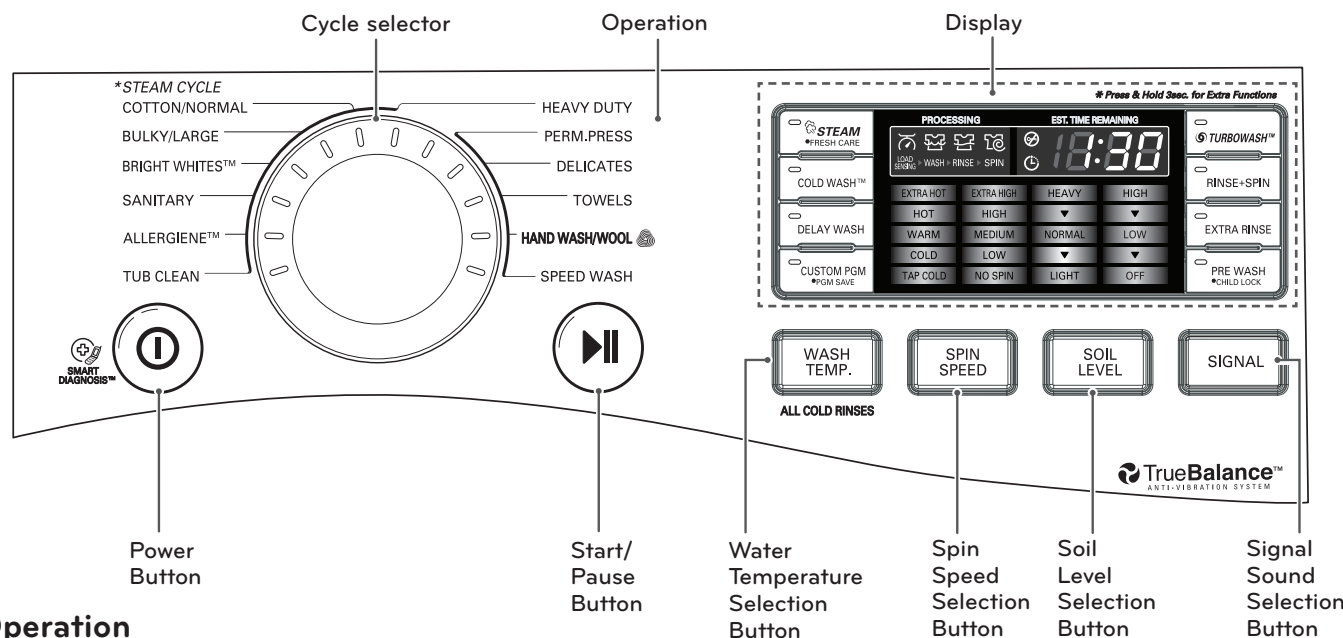





Control panel features



Operation





Button	Description
	<ul style="list-style-type: none"> • Turns the washing machine on and off. • (During the wash cycle) stops operation, and cancels the settings.
	<ul style="list-style-type: none"> • ALLERGIENE™ - For cotton, underwear (see page 24) • SANITARY - For underwear, diaper etc. (see page 24) • BRIGHT WHITES™ - For white fabrics (see page 24) • BULKY/LARGE - For blankets or large bulky items (see page 24) • COTTON/NORMAL - For general laundry, such as cotton T-shirts or towels (see page 24) • HEAVY DUTY - For heavy soiled cotton fabric (see page 24) • PERM. PRESS - For wrinkle-free fabrics (see page 24) • DELICATES - For sheer and delicate fabrics (see page 24) • TOWELS - For towels (see page 24) • HAND WASH/WOOL - For wool or hand-wash fabrics (see page 24) • SPEED WASH - For small quantities of lightly soiled items (see page 24) • TUB CLEAN - For tub clean (see page 30)
	<ul style="list-style-type: none"> • Starts or pauses the washing machine cycle. - If you do not press the button within 4 minutes of selecting a cycle, the washing machine will turn off automatically.
 WASH TEMP. ALL COLD RINSES	<ul style="list-style-type: none"> • (Press repeatedly) Selects the water temperature for the wash cycle (see page 25). - Select water temperature from 5 settings.
 SPIN SPEED	<ul style="list-style-type: none"> • (Press repeatedly) Selects the spin speed in the desired level (see page 25). - Selects spin speed from 5 settings.
 SOIL LEVEL	<ul style="list-style-type: none"> • (Press repeatedly) Selects a wash cycle by soil level (see page 25). - Selects soil level from 5 settings.
 SIGNAL	<ul style="list-style-type: none"> • (Press repeatedly) Selects a Melody or Button sound by signal(see page 26)

Operation (continued)

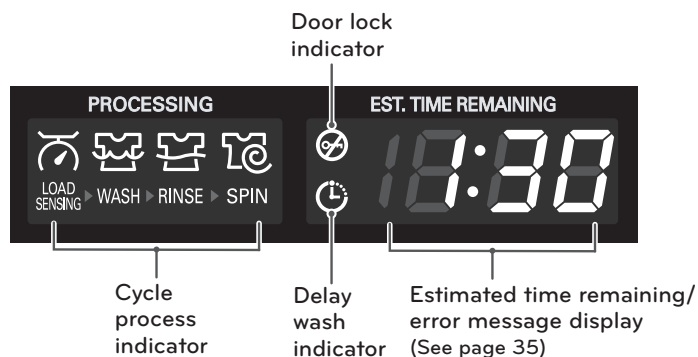
Button	Description
	<ul style="list-style-type: none"> • (Press before wash cycle) Pre-wash heavily soiled laundry (See page. 26). • (Press and hold during wash cycle) Lock/Unlock the button (See page. 27).
	<ul style="list-style-type: none"> • Use this option to save time (See page.27).
	<ul style="list-style-type: none"> • Add extra rinse cycle to the selected one (See page. 26).
	<ul style="list-style-type: none"> • Use this option to rinse detergent from load (See page. 26)
	<ul style="list-style-type: none"> • Set delay time of starting cycle (See page. 26).
	<ul style="list-style-type: none"> • (Press before starting wash cycle) Use this option to add steam for extra cleaning power (See page 26) • (Press and hold before starting wash cycle) Tumbles clothes after cycle finishes to prevent wrinkles (See page 28)
	<ul style="list-style-type: none"> • Use this option to save your energy consumption (See page. 27).
	<ul style="list-style-type: none"> • Use this option to save special combination of settings that you use frequently (See page. 27~28).

Display



Display Icon	Description
	<ul style="list-style-type: none"> • This portion of the display shows which stage of the wash cycle is currently underway (LOAD SENSING, WASH, RINSE or SPIN).
	<ul style="list-style-type: none"> • Indicates that the door is locked. The washer door will lock while the washer is operating. The door can be unlocked by pressing the START/ PAUSE button to stop the washer.
	<ul style="list-style-type: none"> • This indicator shows that the washer has been set for DELAY WASH. The washer will start automatically after the set delay time has passed.
	<ul style="list-style-type: none"> • When the START/PAUSE button is pressed, the washer automatically detects the wash load (weight) and optimizes the washing time, based on the selected cycle and options. The display will then indicate the estimated time remaining for the selected wash cycle.

INSTALLATION INSTRUCTIONS

Preview installation order

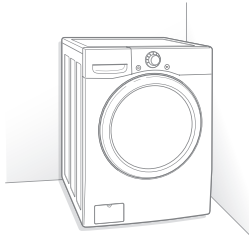

Checking and choosing the proper location

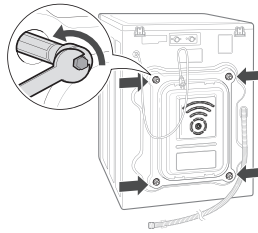

Unpacking and removing shipping bolts

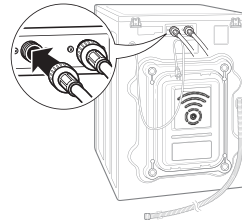

Connecting the water line

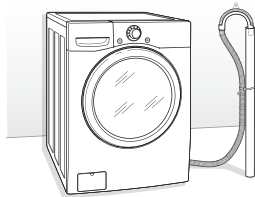

Connecting the drain line

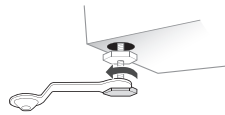

Leveling the washing machine

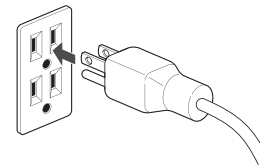

Plugging in the power cord and grounding



Test run

⚠ WARNING

- **Washer is heavy! Two or more people are required when moving and unpacking the washer.** Failure to do so can result in back or other injury.
- **Store and install the washer where it will not be exposed to temperatures below freezing or exposed to outdoor weather conditions.** Failure to follow this warning can cause serious injury, fire, electric shock, or death.
- **Properly ground washer to conform with all governing codes and ordinances.** Failure to follow this warning can cause serious injury, fire, electric shock, or death.
- **To reduce the risk of electric shock, do not install the washer in humid spaces.** Failure to follow this warning can cause serious injury, fire, electric shock, or death.
- The base opening must not be obstructed by carpeting when the washer is installed on a carpeted floor.
- **Do not remove ground prong. Do not use an adapter or extension cord. Plug into a grounded 3-prong outlet.** Failure to follow this warning can cause serious injury, fire, electric shock, or death.

Checking and choosing the proper location

Install the washing machine on a solid floor that is strong and rigid enough to support the weight of the washing machine, even when fully loaded, without flexing or bouncing. If the floor has too much flex, you may need to reinforce it to make it more rigid. If the floor is not solid, it may cause severe vibration and noise.

- 1 Clean the floor before installation.
 - Make sure to select solid and smooth ground.
- 2 Two or more people are needed for moving and unpacking the washing machine.
- 3 Allow for sufficient space between the walls and the washing machine for installation.

Space requirements

You must allow sufficient space for water lines, the drain line, and airflow.

NOTE

- Be sure to allow for wall, door, or floor moldings that may increase the required clearances.

Installing on a floor

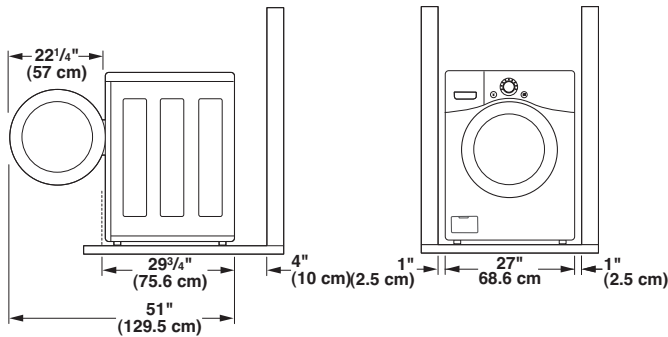

NOTE

- The floor must be strong and rigid enough to support the weight of the washer, when fully loaded, without flexing or bouncing. If your floor has too much flex, you may need to reinforce it to make it more rigid. A floor that is adequate for a top-loading washer may not be rigid enough for a front loading washer, due to the difference in the spin speed and direction. If the floor is not solid, your washer may vibrate and you may hear and feel the vibration throughout your house.
- Before installing the washer, make sure the floor is clean, dry and free of dust, dirt, water and oils so the washer feet can not slide easily. Leveling feet that can move or slide on the floor can contribute to excess vibration and noise due to poor contact with the floor.
- If a drip pan must be used, take extra care to follow the instructions provided with the drip pan and make sure the leveling feet are adjusted for firm and even contact with the pan. Use of drip pans and failure to properly level the machine may result in increased vibration and noise during operation.

Installing on a pedestal or stacking kit

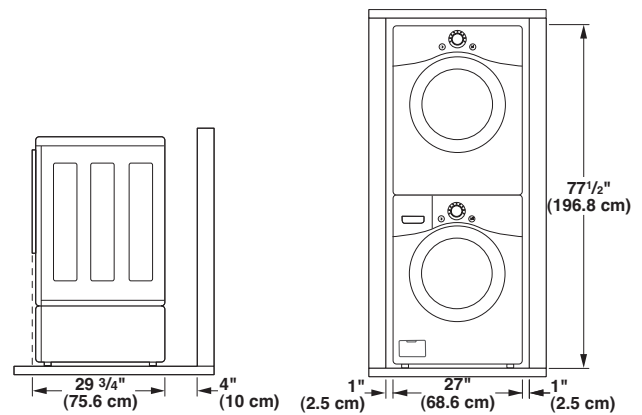

NOTE

- Refer to the instructions packaged with the optional PEDESTAL or STACKING KIT before installing with a PEDESTAL or a STACKING KIT.

Unpacking and removing shipping bolts

When removing the washer from the carton base, be sure to remove the foam drum support in the middle of the carton base.

If you must lay the washer down to remove the base packaging materials, always lay it carefully on its side. Do NOT lay the washer on its front or back.

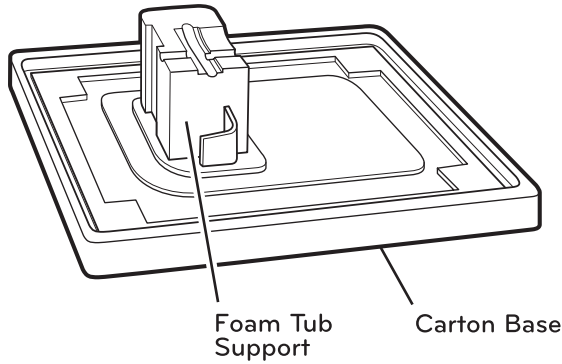

- 1 Remove the bottom two shipping bolts with the wrench (included) to fully loosen all four shipping bolts by turning them counterclockwise and then pulling them out.

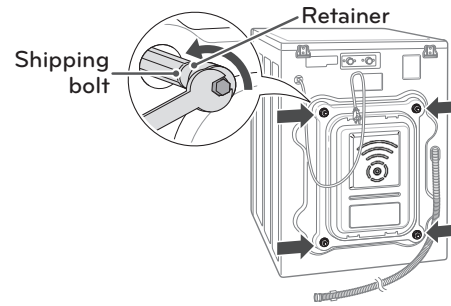

- 2 Locate the four hole caps included in the accessory pack and install them in the shipping bolt holes.

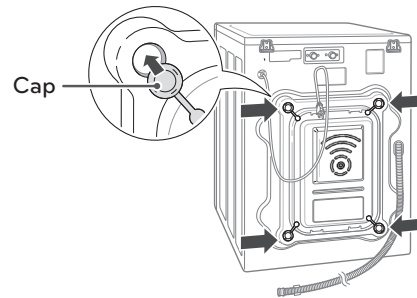

NOTE

- Save the bolt assemblies for future use. To prevent damage to internal components, DO NOT transport the washer without reinstalling the shipping bolts.
- Failure to remove shipping bolts and retainers may cause severe vibration and noise, which can lead to permanent damage to the washer. The cord is secured to the back of the washer with a shipping bolt to help prevent operation with shipping bolts in place.

Connecting the water lines

- 1 Check the rubber seals on both sides of the hose.
 - Insert a rubber seal into the threaded fittings on each hose to prevent leaking.

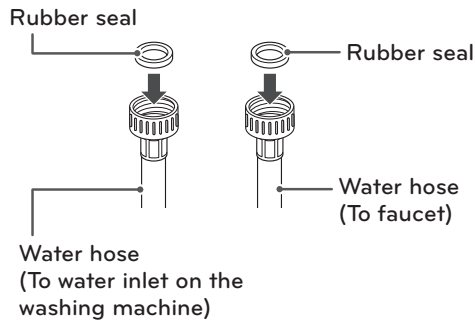

- 2 Connect the water supply hoses to the HOT and COLD water faucets tightly by hand and then tighten another 2/3 turn with pliers.
 - Connect the blue hose to a cold water faucet and the red hose to a hot water faucet.

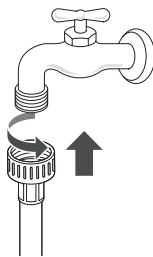

⚠ WARNING

- Do not overtighten. Damage to the coupling can result.

- 3 After connecting inlet hose to water faucets, turn on the water faucets to flush out foreign substances (dirt, sand or sawdust) in the water lines. Let water drain into a bucket, and check the water temperature.

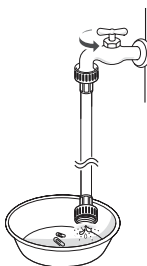

- 4 Connect the hoses to the water inlets tightly by hand and then tighten another 2/3 turn with pliers.
 - Connect the blue hose to the cold water inlet and the red hose to the hot water inlet.

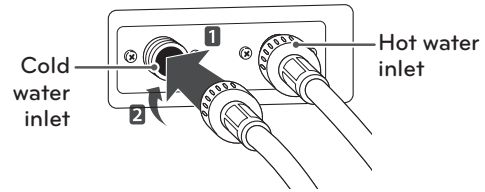

⚠ WARNING

- Do not overtighten the hoses. Overtightening can damage the valves resulting in leaking and property damage.

- 5 Check for leaks by turning on the faucets.
 - If water leaks, check steps 1 to 4 again.

! NOTE

- For your safety, and for extended product life, use only authorized components. The manufacturer is not responsible for product malfunction or accidents caused by the use of separately purchased unauthorized parts.
- Use new hoses when you install the washing machine. Do not reuse old hoses. Use only the inlet hoses provided with the washer. LG does not recommend the use of aftermarket hoses.
- Periodically check the hoses for cracks, leaks and wear, and replace the hoses every 5 years.
- Do not stretch the water hoses intentionally, and make sure that they are not crushed by other objects.
- Water supply pressure must be between 14.5 PSI and 116 PSI (100~800 kPa). If the water supply pressure is more than 116 PSI, a pressure reducing valve must be installed.
- To provide optimum washing performance the hot water temperature should be set at 120-135°F (48-57°C) and the cold at 60°F (15°C).

Connecting the drain line

Secure the drain hose in place to prevent moving and leaking.

NOTE

- The drain hose should be properly secured. Failure to properly secure the drain hose can result in flooding and malfunction.
- Total height of the house end should not exceed 96 inches (244.8 cm) from the bottom of the washer.
- The drain must be installed in accordance with any applicable local codes and regulations.
- Make sure that the water lines are not stretched, pinched, crushed, or kinked.

Using a standpipe

- 1 Clip the end of the hose into the elbow bracket.
 - Connect the elbow bracket within 4 inches (10 cm) from the end of the drain hose. If the drain hose is extended more than 4 inches (10 cm) beyond the end of the elbow bracket, mold or microorganisms could spread to the inside of the washer.

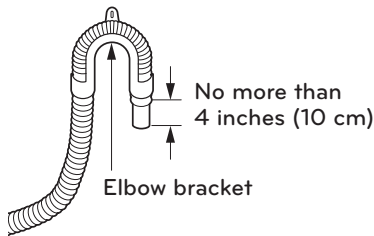

- 2 Insert the end of the drain hose into the standpipe.

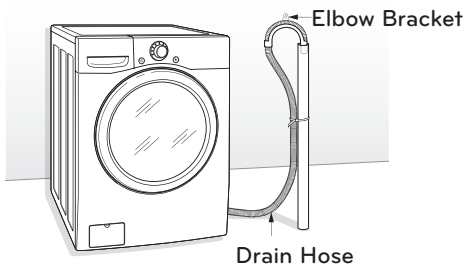

- 3 Use a tie strap to secure the drain hose in place.

Using a laundry tub

- 1 Clip the end of the hose into the elbow bracket.
 - Connect the elbow bracket within 4 inches (10 cm) from the end of the drain hose. If the drain hose is extended more than 4 inches (10 cm) beyond the end of the elbow bracket, mold, or microorganisms could spread to the inside of the washer.

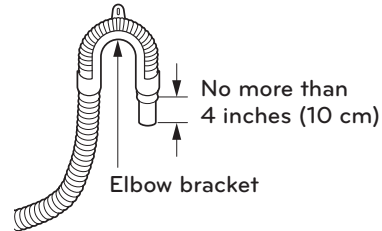

- 2 Hang the end of the drain hose over the side of the laundry tub.

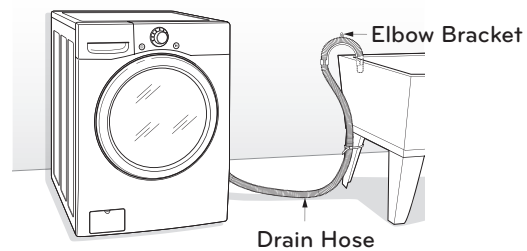

- 3 Use a tie strap to secure the drain hose in place.

Leveling the washing machine

The washer tub of your new washing machine spins at very high speeds. To minimize vibration, noise, and unwanted movement, the floor must be perfectly level and solid.

- 1 Check the washing machine's level.
 - Check the precise level by rocking the top edges of the washing machine or placing a level on the washing machine. The slope beneath the washing machine must not exceed 1°, and all four leveling feet must rest firmly on the floor.

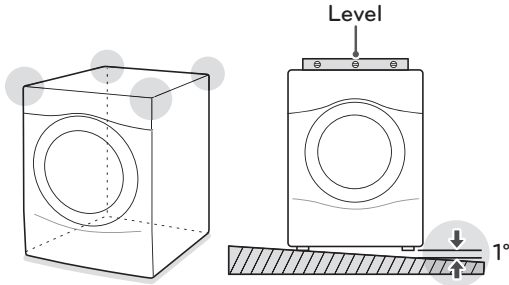

- 2 Turn the lower leveling feet clockwise to level the washing machine.
 - Turning the lower leveling feet clockwise raises the washing machine.

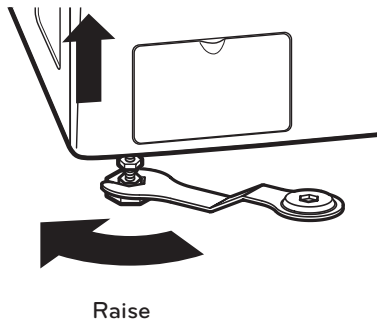

- 3 Turn the locknuts counterclockwise and tighten them when the washing machine is level.

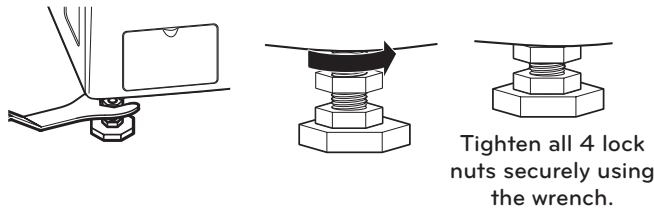

- 4 Check the washing machine's level again.
 - Push or rock the top edges of the washing machine gently to make sure that the washing machine does not rock.
 - If the washing machine rocks, repeat steps 1 to 3.

⚠ WARNING

- Using the washing machine without leveling, it may result in malfunction caused by the production of excess vibration and noise.
- If you are installing the washing machine on the optional pedestal, you must adjust the leveling feet on the pedestal to level the washing machine. The washing machine's leveling feet should be minimized and turn the locknuts counterclockwise to secure.
- **Use the leveling feet only when you level the washing machine.** If you raise the leveling feet unnecessarily, it may cause abnormal vibration of the washing machine.

Using non-skid pads (optional)

If you install the washing machine on a slippery surface, it may move because of excessive vibration. Incorrect leveling may cause malfunction through noise and vibration. In the event of this, lay the non-skid pads under the leveling feet and adjust the level.

- 1 Clean the floor to attach the non-skid pads.
 - Use a dry rag to remove and clean foreign objects or moisture. If moisture remains, the non-skid pads may slip.
- 2 Adjust the level after placing the washing machine in the installation area.
- 3 Place the adhesive side of the non-skid pad on the floor.
 - It is most effective to install the non-skid pads under the front legs. If it is hard to place the pads under the front legs, place them under the back legs.

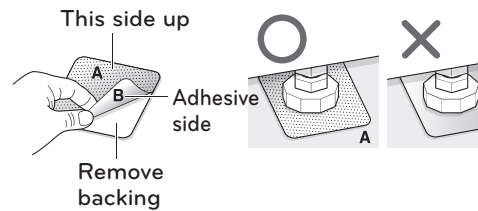

- 4 Check the washing machine's level again.
 - Push or rock the top edges of the washing machine gently to make sure that the washing machine does not rock. If the washing machine rocks, level the washing machine again.

Plugging in the power cord and grounding

Make sure to ground the washing machine to prevent a short circuit or an electric shock when plugging in.

Using a 3-prong outlet

Plug in the electrical outlet without additional grounding.

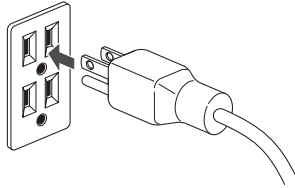





⚠ WARNING

- **The power outlet must be within 60 inches (1.5 m) of either side of the washer.**
- **The appliance and outlet must be positioned so that the plug is easily accessible.**
- **Do not overload the outlet with more than one appliance.**
- **The outlet must be grounded in accordance with current wiring codes and regulations.**
- Time-delay fuse or circuit breaker is recommended.
- It is the personal responsibility and obligation of the product owner to have a proper outlet installed by a qualified electrician.
- **Do not use a worn or damaged power cord or power plug. Replace or repair it immediately.** Failure to do so may result in death, fire, electric shock, or malfunction.
- **Do not modify the power cord and take care not to damage it when installing or moving the washing machine.** Failure to do so may result in death, fire, electric shock, or malfunction.
- **Make sure that the washing machine is grounded.**
- **Connect this washing machine to a grounded outlet conforming to the rating prior to use.** Failure to do so may result in fire, electric shock, or malfunction.
- **Do not use adaptors or extension cords.** The washing machine should always be plugged into its own individual electrical outlet which has a voltage rating that matches the rating plate. Failure to do so may result in fire, electric shock or disorder.
- **Do not damage or cut off the ground prong of the power cord.** Doing so may cause death, fire, electric shock, or product malfunction.

Test run

Check if the washing machine is properly installed and run a test cycle.

- 1 Load the washing machine with 6 pounds of laundry.
- 2 Press  and turn  on the right
- 3 Press  to RINSE + SPIN.
- 4 Press .
 - The wash cycle starts.
- 5 Check if water is supplied, that the washing machine does not rock or vibrates excessively, and that it drains well during the spin cycle.
 - If water leaks during water supply, see page 14, **Connecting the water lines** to connect them properly.
 - If the washing machine rocks and vibrates excessively, see page 16, **Leveling the washing machine** to level it again.
 - If the drain does not work, see page 15, **Connecting the drain line** to install it properly.

PREPARATION

Sorting wash loads











Precautions for fabric care before wash cycle

Read and observe the following to prevent shrinkage or damage to clothes.

- ◆ Check all pockets to make sure that they are empty.
 - Items such as clips, matches, pens, coins, and keys can damage both your washer and your clothes.
- ◆ Close zippers, hooks, and drawstrings to prevent these items from snagging or tangling on other clothes.
- ◆ Pretreat heavily stained areas before washing.
 - Doing so will produce clean, stain-free results.
- ◆ Combine large and small items in a load. Load large items first.
- ◆ Large items should not be more than half of the total washload.
- ◆ The washer can be fully loaded, but the drum should not be tightly packed with items.
 - The door of the washer should close easily.
- ◆ Do not wash single items, except for bulky items such as blankets. Make sure to wash laundry in similar types of loads.
 - Washing a single small item may result in the tub becoming unbalanced, vibrating and making a noise.
- ◆ Do not wash waterproof clothes.
 - This may cause abnormal vibration, or may cause the load to bounce, which could damage the tub.
- ◆ Check if there are any other foreign objects in the door seal and take extra care that clothes do not get caught there.
 - Foreign objects in the door seal may stain clothes, and water may leak if clothes get caught in the door seal.
- ◆ Wash underwear or small, light items in a laundry net.
 - Small, light items may get caught in the door seal, and a brassiere hook may damage other items or the tub.
- ◆ Brush heavy soil, dust, or hair off fabrics before washing.
 - Laundry may not wash clean if there is dirt or sand on the fabrics, or they may damage due to particles rubbing against sheer fabrics.
- ◆ Wash blankets individually.
 - Washing more than one blanket together may produce unclean results due to tangling or an unbalanced load.
- ◆ Always separate fabrics according to their colors and wash them separately to prevent colors from running.
 - Fabrics may damage or become stained due to fabric dyes running, or due to foreign objects transferring from one fabric to another.

Fabric care labels

Most articles of clothing feature fabric care labels that include instructions for proper care.

Category	Label	Directions
 Washing		Hand Wash
		Machine Wash, Normal Cycle
		Use Permanent Press/Wrinkle Resistant washing machine setting (which has a cool down or cold spray before the reduced spin)
		Use Gentle/Delicate washing machine setting (slow agitation and/ or reduced wash time).
		Do Not Wash
		Do Not Wring
Water Temperature	...	Hot
	..	Warm
	.	Cold/Cool
 Bleach symbols		Any Bleach (When Needed)
		Only Non-Chlorine Bleach (When Needed)
		Do Not Bleach

Sorting laundry

It is recommended that you sort laundry into similar loads that are washable in the same cycle.

Refer to the following chart for sorting clothes

Colors	Whites / Lights / Darks
Soil	Heavy / Normal / Light
Fabric	Delicates / Easy Care / Sturdy Cottons
Lint	Lint Producers / Lint Collectors

Using detergent/fabric softener

Recommended detergent

Make sure to use HE (High-Efficiency) detergent for front-loading washing machines. HE detergents dissolve more efficiently and produce fewer suds to ensure efficient washing and rinsing. Use the correct amount of detergent as indicated on the label of the detergent packaging.



Designed specially to use only
HE (High-Efficiency) detergent

! NOTE

- Only use HE detergents, since using a regular detergent may produce excessive suds.
- HE detergents produce fewer suds, dissolve more efficiently to improve washing and rinsing performance, and help to keep the interior of your washer clean.
- Use less detergent for soft water.
- Wipe up any spills immediately, as liquids could damage the finish and the control panel of the washing machine.
- Using too much detergent can cause a build-up in the tub resulting in unsatisfactory performance and machine malfunction.
- If you use a detergent that does not dissolve easily or a detergent with high viscosity, it will leave a residue on the tub, which may not rinse properly.

Loading the dispenser

The detergent dispenser drawer of the washing machine has a dispenser compartment for each detergent type. Add the appropriate detergents into its respective compartments.

- 1 Pull out the detergent dispenser drawer.

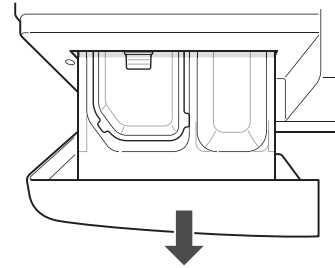

- 2 Add the appropriate detergent to its allocated compartment.

- If you use a liquid detergent, check if the liquid detergent cup is in place.
- If you use a powdered detergent, remove the liquid detergent cup and put the powder in the main wash detergent compartment.

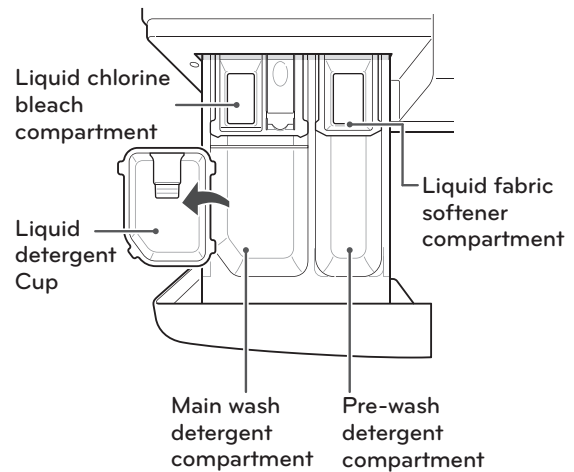

- 3 Close the detergent dispenser drawer slowly.
 - Slamming the detergent dispenser drawer may result in the detergent overflowing into another compartment or pouring into the tub earlier than programmed.

! NOTE

- It is normal for a small amount of water to remain in the dispenser compartments at the end of the cycle.

Pre-wash Detergent Compartment

Add liquid or powdered detergent to this compartment when using the pre-wash option. Always use HE (High-Efficiency) detergent with your washing machine.

NOTE

- If liquid detergent is to be used for the main wash when using the pre-wash option, the liquid detergent cup accessory must be used in main wash dispenser to prevent the main wash liquid detergent from being dispensed immediately.
- The amount of detergent added for the pre-wash option is 1/2 the amount recommended for the main wash cycle. For example, if the main wash cycle requires one measure of detergent, add 1/2 measure for the pre-wash option.

Main Wash Detergent Compartment

This compartment holds laundry detergent for the main wash cycle, which is added to the load at the beginning of the cycle. Always use HE (High-Efficiency) detergent with your washing machine.

Never exceed the manufacturer's recommendations when adding detergent. Using too much detergent can result in detergent buildup in clothing and the washer. Either powdered or liquid detergent may be used.

NOTE

- Liquid or powdered color-safe bleach may be added to the main wash compartment with detergent of the same type.
- When using liquid detergent, make sure the liquid detergent cup and insert are in place. Do not exceed the maximum fill line.
- When using powdered detergent, remove the insert and liquid detergent cup from the compartment. Powdered detergent will not dispense with the liquid detergent cup and insert in place.

Liquid Bleach Compartment

This compartment holds liquid chlorine bleach, which will be dispensed automatically at the proper time during the wash cycle.

NOTE

- Do not add powdered or liquid color-safe bleach to this compartment.
- Always follow the manufacturer's recommendations when adding bleach. Do not exceed the maximum fill line. Using too much bleach can damage fabrics.
- Never pour undiluted liquid chlorine bleach directly onto the load or into the drum. Fabric damage can occur.

Fabric Softener Compartment







This compartment holds liquid fabric softener, which will be automatically dispensed during the final rinse cycle.

NOTE

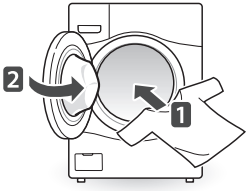
- Always follow the manufacturer's recommendations when adding fabric softener. Do not exceed the maximum fill line. Using too much fabric softener may result in stained clothes.
- Dilute concentrated fabric softeners with warm water. Do not exceed the maximum fill line.
- Never pour fabric softener directly onto the load or into the drum.

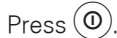
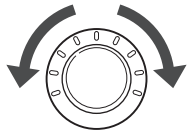
USING YOUR WASHING MACHINE

Basic operation

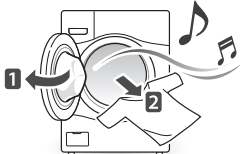
- 1  Load the laundry into the washing machine and close the door.
- 2  Press .
 - The lights around the cycle selector knob will illuminate and a chime will sound.
- 3  Turn  to the desired cycle.
 - The proper default option is automatically set according to the wash cycle. See page 23, **Cycle guide**, for more detailed default options for each cycle.
 - See page 24, **Main cycle**, for details on the wash cycles.
 - To change the options, press the option button and select the desired option. See page 25, **Setting options before cycle**, for more details on options.
 - Skip to step 4 to use the default setting without changing the options.
- 4  Add the proper amount of detergent and additions (bleach, softener) into the detergent dispenser drawer.
 - See page 20, **Using detergent/fabric softener**, for more details on using detergent.
- 5  Press .
 - The washing machine will start.
- 6  When the melody plays, the wash cycle is finished.
 - When the washing cycle is finished, the door will unlock. Open the door and remove the laundry immediately.
 - Make sure to check around the door seal when taking out the finished load. Small items may be caught in the door seal.

WARNING

- To reduce the risk of fire, electric shock, or injury to persons, **read the IMPORTANT SAFETY INSTRUCTIONS before operating this appliance.**

NOTE

- The front-load washing machine rotates the laundry in a way that allows it to use less water while still fully saturating your clothing. It is normal to not be able to see water during the wash cycle.
- If the temperature or the water level inside the machine is too high, the door locks and cannot be opened. To open the door while washing, use the Rinse + SPIN feature.

Cycle guide

The cycle guide below shows the options and recommended fabric types for each cycle.

● = Available option

CYCLE	FABRIC TYPE	DISPLAY TIME(MIN)	BASIC OPTION (★=DEFAULT)			ADDITIONAL OPTIONS					
			WASH TEMP.	SPIN SPEED	SOIL LEVEL	PRE-WASH	EXTRA RINSE	STEAM	COLD WASH™	TURBO WASH™	FRESH CARE
TUB CLEAN	This cycle is designed to remove a mildewy	89						●			
ALLERGIENE™	Cotton, underwear, pillow covers, bed sheets, baby wear	99 ~ 132		EXTRA HIGH HIGH★ MEDIUM LOW NO SPIN			●	●		●	●
SANITARY	Heavily soiled underwear, work clothes, diapers, etc.	98 ~ 107	EXTRA HOT★	EXTRA HIGH HIGH★ MEDIUM LOW NO SPIN	HEAVY NORMAL★ LIGHT	●	●	●		●	●
BRIGHT WHITES™	White Fabrics	66~76	HOT★ WARM COLD TAP COLD	EXTRA HIGH HIGH★ MEDIUM LOW NO SPIN	HEAVY NORMAL★ LIGHT	●	●	●		●	●
BULKY/LARGE	Large items such as blankets and comforters	56	HOT WARM★ COLD TAP COLD	MEDIUM★ LOW NO SPIN	HEAVY NORMAL★ LIGHT	●	●	●	●	●	●
COTTON/NORMAL	Cotton, linen, towels, shirts, sheets, jeans, mixed loads	32 ~ 55	HOT WARM★ COLD TAP COLD	EXTRA HIGH HIGH★ MEDIUM LOW NO SPIN	HEAVY NORMAL★ LIGHT	●	●	●	●	●	●
HEAVY DUTY	Heavy soiled Cotton Fabrics	83 ~ 101	HOT WARM★ COLD TAP COLD	EXTRA HIGH★ HIGH MEDIUM LOW NO SPIN	HEAVY★ NORMAL LIGHT	●	●	●	●	●	●
PERM. PRESS	Dress shirts/pants, wrinkle-free clothing, poly/cotton blend clothing, tablecloths	35 ~ 44	HOT WARM★ COLD TAP COLD	HIGH MEDIUM★ LOW NO SPIN	HEAVY NORMAL★ LIGHT	●	●		●	●	●
DELICATES	Dress shirts/blouses, nylons, sheer or lacy garments	41	WARM COLD★ TAP COLD	MEDIUM★ LOW NO SPIN	HEAVY NORMAL★ LIGHT	●	●		●		●
TOWELS	Towels	55 ~ 65	HOT WARM★ COLD TAP COLD	EXTRA HIGH★ HIGH MEDIUM LOW NO SPIN	HEAVY NORMAL★ LIGHT	●	●		●	●	●
HAND WASH/WOOL 	Items labeled "hand-washable"	55	WARM★ COLD TAP COLD	LOW★ NO SPIN	NORMAL★ LIGHT				●		●
SPEED WASH	Lightly soiled clothing and small loads	15	HOT★ WARM COLD TAP COLD	EXTRA HIGH★ HIGH MEDIUM LOW NO SPIN	HEAVY NORMAL LIGHT★		●		●	●	●

- Cycle time depends on water pressure, type and amount of load and chosen additional options.
- To protect your garments, not every wash/rinse temperature, spin speed, soil level, or option is available with every cycle.
- If the TURBOWASH™ option is on, you cannot select "No Spin" as your SPIN SPEED.
(If the TURBOWASH™ option is off, you can select "No Spin" as your SPIN SPEED.)

Main cycle

You can wash laundry items more thoroughly by selecting the wash cycle that best suits the type of items to be washed. Turn the  to the desired cycle. When you select a wash cycle, the light for the corresponding wash cycle will turn on. See page 22, **Basic operation**, for more details on operating methods.

Reduce laundry allergen, ALLERGIENE™

This cycle is a powerful, high temperature cycle designed specifically to reduce certain allergens.

NOTE

- Selecting the ALLERGIENE™ cycle automatically incorporates steam into the wash cycle.
- The ALLERGIENE™ cycle can significantly reduce allergens in bedding and clothing.
- The ALLERGIENE™ cycle helps reduce dust mite populations and helps reduce allergens.
- Due to the higher energy and temperatures used, the ALLERGIENE™ cycle is not recommended for wool, silk, leather, or any other delicate or temperature sensitive items

Reduce laundry bacteria, SANITARY

This wash cycle reduces 99.9% bacteria on laundry through high temperature.



Protocol P172
Sanitization Performance of Residential and Commercial, Family Sized Clothes Washers

For white fabrics, BRIGHT WHITES™

This cycle is for washing white items only.



Blankets or bulky items, BULKY/LARGE

This cycle is for washing blankets or bulky items.

Normal items, COTTON/NORMAL

Use this cycle to wash all normal items, except delicate fabrics such as wool or silk.

NOTE

- If you press  and then  without selecting another cycle, the washing machine proceeds to COTTON/NORMAL.

Heavy soiled items, HEAVY DUTY

This cycle is for washing heavily soiled laundry though more powerful tub rotation.

Wrinkle free items, PERM. PRESS

This cycle is for washing items such as wrinkle-free clothes or tablecloths to minimize wrinkles.

Sheer items, DELICATES

This cycle is for washing lingerie or sheer and lacy clothes which can easily be damaged.

For towel items, TOWELS

This cycle is for washing towels

Items labeled wool or hand-washable, HAND WASH/WOOL

This cycle is for washing shrinkable woolen or hand-washable items requiring delicate care. Only wash woolen items that are labeled machine washable or hand-washable.

NOTE

- Laundry weight should be less than 8 pound (3.6 kg) to prevent damage to the fabric.
- Use only natural or wool-safe detergent harmless to fabrics and load 1/2 of the normal amount of detergent.
- The HAND WASH/WOOL  cycle uses a gentle tumble rotation angle and low speed spin for the ultimate fabric care.



The wool wash cycle of this machine has been approved by Woolmark for the washing of machine washable Woolmark products provided that the products are washed according to the instructions on the garment label and those issued by the manufacturer of this washing machine, M0807

Quick wash, SPEED WASH

Use the Speed Wash cycle to quickly wash lightly soiled clothing and small load. For high wash and rinse efficiency, it is recommended to wash small loads of 2-3 lightly soiled garments.

NOTE

- Use a little detergent in this cycle. If you want more rinsing, you can add extra rinse by using the option button.

Cycle setting buttons

Each cycle has preset settings that are selected automatically. You may also customize the settings using the cycle setting buttons. Press the button for that option to view and select other settings.

The washer automatically adjusts the water level for the type and size of wash load for best results and maximum efficiency. It may seem there is no water inside the drum in some cycles, but this is normal.

NOTE

- To protect your garments, not every wash/rinse temperature, spin speed, soil level, or option is available with every cycle. See the Cycle Guide for details.

Setting options before cycle

You can select and add the desired optional functions before you start the washing machine.

Setting the water temperature, WASH TEMP.

Set the water temperature for the wash cycle. Set the appropriate temperature, as specified in the fabric care label.

- 1 Press and turn to the desired cycle.
- 2 Press repeatedly to select the desired water temperature:
 - When an optional item is selected, an indication light for the corresponding optional item turns on.
- 3 Press the desired option button to use the other options.
 - Skip to step 4 to use the default setting without changing the options.
- 4 Press .

NOTE

- Cold rinses use less energy.
- Your washer features a heating element to boost the hot water temperature for Extra Hot settings. This provides improved wash performance at normal water heater settings.
- Select the water temperature suitable for the type of load you are washing. Follow the fabric care label for best results.

Setting spin speed, SPIN SPEED

You can set the desired spin speed.

Use this feature properly according to the characteristics of the load.

- 1 Press and turn to the desired cycle.
- 2 Press repeatedly to select the desired spin speed.
 - When an optional item is selected, an indication light for the corresponding optional item turns on.
- 3 Press the desired option to use the other options.
 - Skip to step 4 to use the default setting without changing the options.
- 4 Press .

NOTE

- The Spin Speed button also activates the Drain & Spin cycle to drain the tub and spin clothes; for example, if you want to remove clothes before the cycle has ended.

Setting soil level of laundry, SOIL LEVEL

You can wash your laundry more thoroughly by setting the proper soil level on the washing machine.





- 1 Press and turn to the desired cycle.
- 2 Press repeatedly to select a soil level.
 - When an optional item is selected, an indication light for the corresponding optional item turns on.
- 3 Press the desired option to use the other options.
 - Skip to step 4 to use the default setting without changing the options.
- 4 Press .

NOTE

- This feature needs more time for heavily soiled loads or less time for lightly soiled loads.





Adjusts the melody and button tones, SIGNAL

The washing machine plays a melody when the wash cycle is finished. The buttons make a sound each time a button is pressed. The melody and button tones can be changed and off as desired.

- 1 Press .
- 2 Turn  to the desired cycle.
- 3 Press . Adjust the melody and button tones as desired.
- 4 Press the desired option to use the other options.
- 5 Press .





Prewashing, PRE-WASH

Pre-wash for 16 minutes when clothes are covered in dirt or dust. This feature is suitable for heavily soiled items.

- 1 Press  and turn  to the desired cycle.
- 2 Press .
 -  light will turn on.
- 3 Press the desired option to use the other options.
 - Skip to step 4 to use the default setting without changing the options.
- 4 Press .





Rinse, drain and spin only, RINSE+SPIN

Use this cycle to rinse detergent from load.

- 1 Press  and turn  to the desired cycle.
- 2 Press .
- 3 Press the desired option to use the other options.
 - Skip to step 4 to use the default setting without changing the options.
- 4 Pulse .





Adding extra rinse cycle, EXTRA RINSE

You can add an extra rinse cycle to the default rinse cycle.

- 1 Press  and turn  to the desired cycle.
- 2 Press .
 -  light will turn on.
- 3 Press the desired option to use the other options.
 - Skip to step 4 to use the default setting without changing the options.
- 4 Press .

Presetting the start time, DELAY WASH





You can set the desired start time.

- 1 Press  and turn  to the desired cycle.
- 2 Press the desired option to use the other options.
- 3 Press  repeatedly to select the desired start time.
 -  light will turn on.
 - The set start time appears on the display panel.
 - Each press of the button increases the delay time by one hour, up to 19 hours.
- 4 Press .

Efficiency cleaning, STEAM

Adding the Steam option to these cycles provides superior cleaning performance while reducing energy and water consumption.

By using a hot steam spray from above and cooler water below, fabrics get the cleaning benefits of a super hot wash, without the energy usage or potential damage to fabrics.

- 1 Press  and turn  to the desired cycle.
- 2 Press . The washer will automatically adjust the cycle settings.
- 3 Set any other desired options.
- 4 Press .

WARNING

- **Do not touch the door during steam cycles.** The door surface can become very hot. Allow the door lock to release before opening the door.
- **Do not attempt to override the door lock mechanism or reach into the washer during a steam cycle.** Steam can cause severe burns.

NOTE

- The steam option cannot be used with all cycles.
- Steam may not be clearly visible during the steam cycles. This is normal. Too much steam could damage clothing.
- Do not use steam with delicate fabrics such as wool, silk, or easily discolored fabrics.

Saving energy, COLD WASH™

Adding the COLD WASH™ option reduces energy usage and provides the same washing performance as a warm water wash.

By using 6 different washing motion (Tumbling, Rolling, Stepping, Scrubbing, Swing, Filtration), fabrics get the cleaning benefits, without the energy usage.

- 1 Press and turn to the desired cycle.
- 2 Press . The washer will automatically adjust the cycle settings.
- 3 Set any other desired options.
- 4 Press .

NOTE

- When you select the COLD WASH™ option, wash time will be increased up to 10 minutes.
- For high wash efficiency, it is recommended to use less than 8 pounds.

Saving time, TURBOWASH™

Adding the TurboWash™ option reduces cycle time and provides good performance in normal cycle.

By using the TurboWash™, We can save the time without sacrificing performance.

- 1 Press and turn to the desired cycle.
- 2 Press . The washer will automatically adjust the cycle settings.
- 3 Set any other desired options.
- 4 Press .

Setting options during cycle

You can add the desired options during the wash cycle.

Button lock feature, CHILD LOCK

You can lock the washing machine to prevent children or others from changing the cycle settings by pressing the buttons during the cycle.

To enable child lock

Press and hold for 3 seconds during the wash cycle.

- When the CHILD LOCK is enabled, a message and the remaining wash time are displayed, in turn, on the display panel of the washing machine.

To disable child lock

(When the CHILD LOCK is activated.)

Press and hold for 3 seconds during the wash cycle.

NOTE

- CHILD LOCK lasts after the end of cycle. If you want to deactivate this function, Press and hold the PREWASH button for 3 seconds.

Saving customized wash cycle, PGM SAVE

You can save a cycle with all the settings and options you use most frequently.



To save cycle

- 1 Press and turn to the desired cycle.
- 2 Press the desired option to use the other options.
- 3 Press and hold for 3 seconds during the wash cycle.
 - The cycle with your preferred settings and options is saved.

Selecting your customized cycle, CUSTOM PGM





You can recall the customized wash cycle you had previously saved.

To recall cycle

- 1 Press  after then press .
- 2 Press .

Tumbles clothes to prevent wrinkles, FRESH CARE

Use this function when you are not able to take out your clothes as soon as the wash cycle ends.

- 1 Press  and turn  to the desired cycle.
- 2 Press and hold  for 3 seconds during the wash cycle.
 - The light will turn on.
- 3 Select any desired options.
 - Skip to step 4 if you would like to use the default settings without changing or adding any options.
- 4 Press .

NOTE

- This function provides periodic tumbling for up to about 19 hours to prevent wrinkles. If you press the START/PAUSE or ON/OFF button, you can unload your laundry at anytime.

MAINTENANCE

Care

Care after wash

After the cycle is finished, wipe the door and the inside of the door seal to remove any moisture. Leave the door open to dry the washer tub interior. Wipe the body of the washing machine with a dry cloth to remove any moisture.

⚠ WARNING

- **Unplug the washer before cleaning to avoid the risk of electric shock.** Failure to follow this warning can cause serious injury, fire, electric shock or death.
- **Never use harsh chemicals, abrasive cleaners, or solvents to clean the washer.** They will damage the finish.
- **Do not use volatile substances (benzene, paint thinner, alcohol, acetone, etc.) or detergents with strong chemical components when cleaning the washing machine.** Doing so may cause discoloration or damage to the machine, or it may cause a fire.



Care in cold climates

Storing the washing machine for an extended period of time

Follow the instructions for storing the washing machine if you do not use it for an extended period of time in cold climates below freezing point.

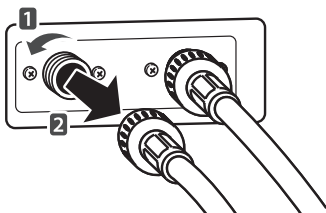
- 1 Turn off the faucets connected with the water lines.
- 2 Unscrew the water lines from back of the washer.



- 3 Empty any water out of the water lines.
- 4 Press .
- 5 Open the door and add 1 gallon (3.8 L) of nontoxic recreational vehicle (RV) antifreeze to the empty washer tub. Close the door.
- 6 Press  for draining and spinning.
- 7 Press .
 - Drain the water from the washing machine for 1 minute. Not all of the RV antifreeze will be expelled.

- 8 Press  to turn off the washing machine and pull out the power plug.
- 9 Dry the tub interior of the washer tub with a soft cloth, and close the door.

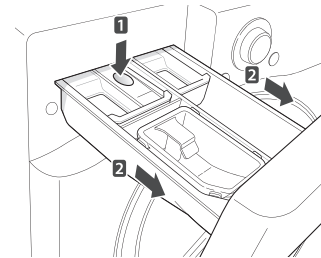



- 10 Press down hard on the disengage button and pull out the detergent dispenser drawer.
- 11 Drain the water from the detergent dispenser drawer and dry out each compartment.
- 12 Store the washing machine in an upright position.



! NOTE

- To remove the antifreeze after storing the washing machine, add detergent to the dispenser, and run one cycle. Do not load any laundry at this time.

When the water line is frozen

- 1 Turn off the faucets connected with the water lines.
- 2 Pour hot water on the frozen faucets to thaw the water lines and pull them out.
- 3 Immerse the water lines in hot water to thaw them.
- 4 Connect the water lines with the water inlets of the washing machine and faucets.
 - See page 14, **Connecting the water lines** for details.
- 5 Turn on the faucets.
- 6 Press .
- 7 Press .
- 8 Press .
 - Verify the water fills properly.

When the Drain Line is Frozen





- 1 Pour hot water in the washer tub and close the door.
 - Leave it for 10 minutes.
- 2 Press  after 10 minutes.
- 3 Press  for draining and spinning.
- 4 Press .
 - Check if the water drains.

Cleaning

Periodically clean the washing machine to help maintain its performance and to minimize the chance of malfunction.

Clean your the drum, TUB CLEAN

“Improper installation or use of the washing machine in a humid space for a long period of time potentially could lead to a buildup of detergent residue in the washing machine that may produce mildew or musty smells. If you clean the washer tub regularly on a monthly basis using TUB CLEAN it will minimize the possibility that detergent residue will build up and mildew or musty smells may occur.”

- 1 Add tub cleaner or lime scale remover into the detergent dispenser drawer.
 - Do not exceed the maximum detergent limit line when you add it. Detergent may remain in the washer tub after cleaning.
 - **When you use liquid chlorine bleach**, load it into the liquid chlorine bleach compartment.
 - **When you use a powdered cleaner**, pull out the liquid detergent cup and add it into the main wash detergent compartment.
 - **When you use cleaning tablets**, place them directly into the washer tub. (Do not add tablet cleaner to the drawer.)
- 2 Press .
- 3 Turn  to TUB CLEAN.
 -  message appears in the display.
 - The indication light for TUB CLEAN turns on.
- 4 Press .

NOTE

- Never load laundry while using TUB CLEAN. The laundry may be damaged. Make sure to clean the washer tub when it is empty.
- It is recommended to leave the door open after finishing the laundry to keep the tub clean.
- It is recommended that TUB CLEAN should be repeated monthly.
- If you notice mildew or musty smells, run TUB CLEAN for 3 consecutive weeks.
- Safely and conveniently secure the door slightly ajar with a magnetic door plunger. This will promote air circulation and help the machine to dry.

Automatic alert for cleaning washing machine

When the power is on and the **⏸** message blinks, it means the washer tub needs cleaning. Use TUB CLEAN to clean the washer tub. The automatic indication alert for cleaning the washer tub depends on the frequency of use, however, the message will generally blink every 1~2 months.

NOTE

- If you use TUB CLEAN to clean the washer tub, the **⏸** message will not blink until the next cleaning period.
- You can use a the wash cycle without cleaning the washer tub even though the **⏸** message blinks, however, the **⏸** message will blink every time the power is on until the washer tub is cleaned.

Removing mineral buildup

If you live in an area with hard water, mineral scale can form on the internal components of the washing machine. Take extra care to periodically clean the mineral buildup on the internal components to extend the lifespan of the washing machine.

Removing mineral buildup from the washer tub

Check if the descaler is suitable for cleaning the washer tub before using it and run the TUB CLEAN cycle. See page 30, **Tub clean** for details on tub clean.

NOTE

- In areas with hard water, it is recommended to use a water softener.
- Make sure to remove all loads from the washer tub before cleaning the washer tub. Cleaning the washer tub together with a load may result in contamination of or damage to the laundry.

Removing lime buildup on stainless steel

Wipe lime buildup or other spots on stainless steel with a soft cloth soaked in stainless steel cleaner.

NOTE

- Never use steel wool or abrasive cleansers. Doing so may damage the washing machine.

Cleaning the detergent dispenser drawer

Leaving detergent in the detergent dispenser drawer for an extended period of time or using the washing machine for a long period of time may cause the build-up of scales in the detergent dispenser drawer. Pull out and clean the detergent dispenser drawer once a week.

- 1 Pull out the detergent dispenser drawer.
- 2 Press down hard on the disengage button and pull out the detergent dispenser drawer.

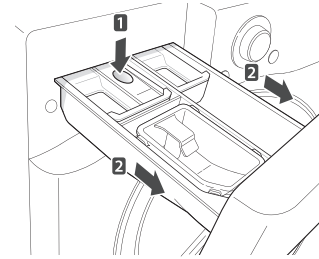

- 3 Remove the inserts from the drawer.
- 4 Clean them with warm water.
 - Use a soft cloth or brush for cleaning and remove any residue.
- 5 Wipe any moisture with a dry towel or cloth after cleaning.
- 6 Replace the detergent dispenser drawer.

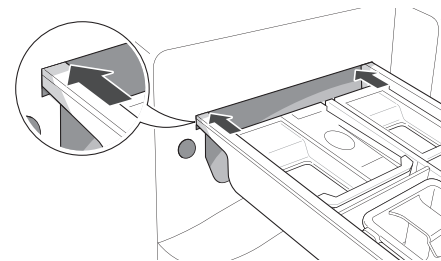

WARNING

- Do not spray water inside the washing machine. Doing so may cause fire or electric shock.

NOTE

- Use water only when you clean the detergent dispenser drawer. Make sure to use RINSE+SPIN to rinse the washer tub before the wash cycle when you use a cleaning detergent to clean the washer tub.

Cleaning the water inlet filters

Clean the water inlet filters periodically to prevent clogging. Take extra care to clean the water inlet filters for areas using hard water. Water may not be supplied if there are foreign objects, such as rust, sand, or stones in the water inlet filters.

- 1 Press  to turn off the washing machine and pull out the plug.
- 2 Turn off the faucets connected with the water inlets.
- 3 Remove the water inlets.

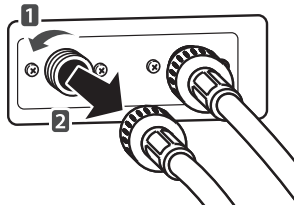

- 4 Pull out the water inlet filter.

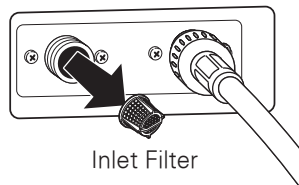

- 5 Remove foreign objects from the water filter inlet.
 - Soak the water filter inlets in white vinegar or a lime scale remover or use a toothbrush to remove foreign objects and rinse thoroughly.
- 6 Press the water filter inlets back into place.
- 7 Reattach the water lines to the washing machine.

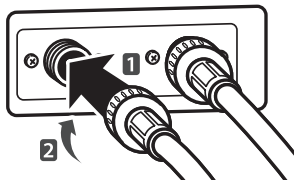

⚠ WARNING

- **Unplug the power cord and turn off the faucets before cleaning.** Failure to do so may cause electric shock.
- **Do not use the washing machine without the inlet filters.** If you use the washing machine without the inlet filters it will cause leaks and malfunction.
- If you use the washing machine in an area with hard water, the inlet filter may clog due to lime buildup. Contact your nearest LG customer service center if the inlet filter is not clean or is missing.

ⓘ NOTE

- ***! E*** message will blink on the display when the water pressure in the detergent drawer is weak or an inlet filter is clogged with dirt. Clean the inlet filter.

Cleaning the drain pump filter

The washing machine fails to drain if the drain pump filter is clogged. Periodically clean the drain filter to prevent clogging with foreign objects.

- 1 Press  to turn off the washing machine and pull out the plug.
- 2 Open the drain pump filter cover.

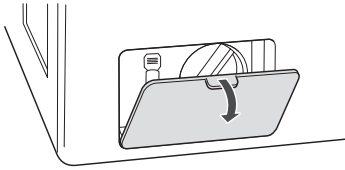

- 3 Unclip the drain hose and remove the plug from the drain hose to drain the remaining water.

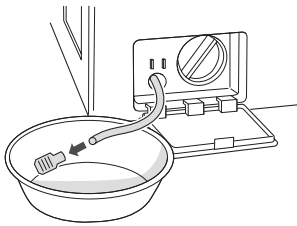

- 4 Twist the pump filter counterclockwise to remove.

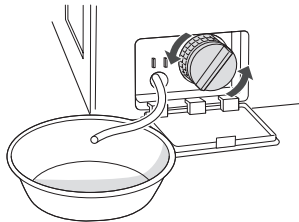

- 5 Clean the pump filter and opening.

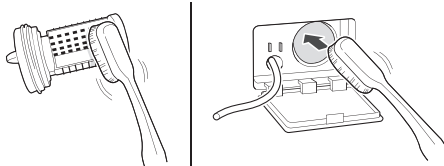

- 6 Recap the plug onto the drain hose and reattach the drain hose.

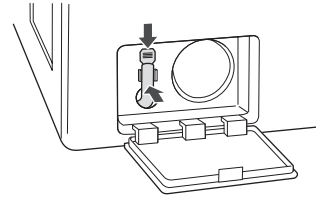

- 7 Insert the drain pump filter.

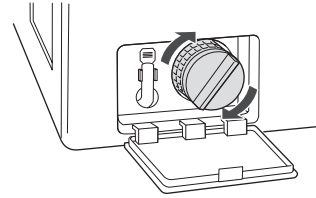

- 8 Close the drain pump filter cover.

WARNING

- **Make sure to pull out the plug before cleaning.** Failure to do so may cause electric shock.
- Opening the drain filter will result in water overflowing if there is water in the washer tub. **Make sure to check if the water is completely drained before opening the drain filter.**
- If you use the washing machine with the drain filter reassembled incorrectly after cleaning it, or if you use the machine without the filter, it may cause leaks or malfunction of the washing machine.

NOTE

- *DE* message will blink when the drain pump filter is clogged with dirt. Clean the drain pump filter.

Cleaning the door seal

Clean the door seal once a month to prevent build-up of dirt in the door seal.

- 1 Wear rubber gloves and protective goggles.
- 2 Dilute 3/4 cup (177 ml) of liquid chlorine bleach in 1 gallon (3.8 L) of water.
- 3 Soak a sponge or a soft cloth in this diluted solution and wipe down all around the door seal.
- 4 Wipe any moisture with a dry towel or cloth after cleaning.
- 5 Leave the door open to allow the door seal to dry completely.









CAUTION

- Cleaning the door seal with an undiluted solution may cause malfunction of the door seal and washing machine parts.

TROUBLESHOOTING

Checking error messages

If the following message appears on the display, check the following and take the appropriate corrective action.

Message	Possible Causes	Solutions
	Item of clothing has gathered on one side of the tub. <ul style="list-style-type: none"> • There are not enough items in the machine. • Have your items gathered in one area, or is the load too small? • Did you wash a stuffed animal, a mat, or knitwear? • Did you wash two different blankets together? 	<ul style="list-style-type: none"> • Rearrange items to help balance the load. • Stuffed animals or mats can become unbalanced during spinning and the washing machine may fail to drain. Rearrange the knitwear to help balance the load and drain it again. • Put one blanket in at a time.
	Water is not supplied or the water pressure is low <ul style="list-style-type: none"> • Is the faucet turned off? • Is the water supply stopped or the faucet frozen? • Is the water pressure low or is an inlet filter clogged? • Is the water line properly connected with the cold water inlet? • Is the water line pinched or bent? 	<ul style="list-style-type: none"> • Turn on the faucets. • If a faucet is frozen, thaw it with warm water. • If the inlet filter is clogged, clean it. (see page 32) • Connect the water line properly with the cold water inlet. (see page 14) • Check that the water lines are not pinched or bent. Take extra care that water lines are not twisted or pinched by other objects.
	Water line leaks in connection <ul style="list-style-type: none"> • Are the water lines connected with the faucets properly? 	<ul style="list-style-type: none"> • Connect the water lines properly with the faucets. (see page 14)
	The tub does not rotate <ul style="list-style-type: none"> • Is the door secured? 	<ul style="list-style-type: none"> • Close and secure the door. If the message keeps appearing, unplug the power and contact your nearest LG service center.
	The washing machine drains slowly or not at all <ul style="list-style-type: none"> • Is the drain hose installed over 3 1/4 feet (1 m) beyond the end of the elbow bracket? • Is the drain hose pinched or clogged inside? • Is the drain hose frozen? • Is the drain hose clogged with foreign objects? 	<ul style="list-style-type: none"> • Lower the drain hose within 3 feet below the end of the elbow bracket. • Place the drain hose on a smooth surface to prevent bending. • If the drain hoses are frozen, thaw them in warm water. • Open the drain pump plug cap and remove the dirt.
	A power failure has occurred.	<ul style="list-style-type: none"> • Press  to turn off the washing machine and press it again to turn it on.
	Control Error.	<ul style="list-style-type: none"> • Unplug the power cord and contact your nearest LG service center.
	The water supply does not stop <ul style="list-style-type: none"> • Do the water supply and the drain keep repeating in turn? 	<ul style="list-style-type: none"> • Unplug the power cord and contact your nearest LG service center
	The water level is not controlled <ul style="list-style-type: none"> • Is the water level too low or high compared with the size of the load? 	<ul style="list-style-type: none"> • The water level sensor is not working correctly. • Unplug the power cord and contact your nearest LG service center.
	The tub does not rotate <ul style="list-style-type: none"> • Is the washing machine overloaded? 	<ul style="list-style-type: none"> • Rearrange the load size and restart the washing machine. • If the load size is big, the tub may not rotate due to an overheated motor. Allow the washing machine to stand for a while and restart the cycle. Unplug the power cord and contact your nearest LG service center if the same error message appears.
	<ul style="list-style-type: none"> • To clean up the tub, please run the TUB CLEAN cycle. 	<ul style="list-style-type: none"> • Please empty the tub and insert bleach into the detergent dispenser and select the TUB CLEAN cycle. • If you want to skip the TUB CLEAN, turn the CYCLE SELECTOR KNOB or push option buttons to select desired cycle. In this case, you would see the message again until few washing times and it would be disappear until next point of time to clean the tub.
		

Before calling for service

Check the following before calling for service.

Problem	Possible Causes	Solutions
Clicking sound	<ul style="list-style-type: none"> Do you hear a sound when you close or lock and unlock the door? 	<ul style="list-style-type: none"> This sound is normal and occurs when the door is closed, locked or unlocked.
Spraying or hissing sound	<ul style="list-style-type: none"> Is water spraying in the tub? 	<ul style="list-style-type: none"> This sound is normal as water is spraying or circulating during the cycle.
Buzzing or gushing sound	<ul style="list-style-type: none"> Is the washing machine draining water? 	<ul style="list-style-type: none"> This sound is normal as the drain pump drains water from the washing machine after the cycle.
Splashing sound	<ul style="list-style-type: none"> Is the washing machine washing a load of laundry? 	<ul style="list-style-type: none"> This sound is normal as the load is moving up and down during the wash and rinse cycles.
Rattling and clanking noise	<ul style="list-style-type: none"> Are there any foreign objects such as keys, coins, or safety pins in the tub or drain filter? 	<ul style="list-style-type: none"> Check if there are any foreign objects in the tub and drain the filter after stopping the cycle. Unplug the power cord and contact your nearest LG service center if the noise persists.
Thumping sound	<ul style="list-style-type: none"> Is the washing machine overloaded? Is the load out of balance? 	<ul style="list-style-type: none"> This sound is normal and occurs when the load is out of balance. Stop the cycle and rearrange the load for balancing.
Vibrating noise	<ul style="list-style-type: none"> Are the shipping bolts removed? Is the load evenly distributed in the tub? Is the washing machine level balanced? Is the washing machine installed on a solid and smooth surface? 	<ul style="list-style-type: none"> See page 13, Unpacking and removing shipping bolts to remove the shipping bolts. Stop the cycle and rearrange the load for balancing. See page 16, Leveling the washing machine to level the washing machine. Check if the floor is solid and level.
Water leaking around washer	<ul style="list-style-type: none"> Does water leak from a faucet or a water line? Is a drain pipe or a drain hose clogged? 	<ul style="list-style-type: none"> Check the faucets or water lines. - If the water lines are loosely connected, see page 14, Connecting water lines to connect them properly. Unclog the drain pipe or drain hose. Contact a plumber if necessary.
Excessive suds or failure to rinse	<ul style="list-style-type: none"> Did you use more than the recommended amount of detergent? Is the soil level higher than the size of the load? 	<ul style="list-style-type: none"> Use the recommended amount of detergent for load. If the contamination level is low, reduce the detergent quantity to less than the recommended level. <p> Only use detergent with the HE (High-Efficiency) logo.</p>
Staining	<ul style="list-style-type: none"> Did you add detergent directly to the tub? Did you remove the load immediately after it finished? Did you sort and wash the clothes by color or soil? 	<ul style="list-style-type: none"> Make sure to load detergent into the detergent dispenser drawer. Remove the load immediately after it finishes. Sort and separate dark colors from light or white ones, and heavily soiled items from lightly soiled ones. See page 19, Sorting laundry for details

Problem	Possible Causes	Solutions
Wrinkling	<ul style="list-style-type: none"> • Did you remove the load immediately after it finished? • Did you overload the tub? • Did you reverse the hot and cold water inlets? 	<ul style="list-style-type: none"> • Remove the load immediately after it finishes. • Do not overload the tub. • Hot water rinse can cause garments to wrinkle. Check the inlet hose connections.
Power is not turned on	<ul style="list-style-type: none"> • Is the power cord plugged in properly? • Has a house fuse blown, a circuit breaker tripped, or a power outage occurred? 	<ul style="list-style-type: none"> • Make sure that the plug is secured in a grounded 3-prong, 120 V (60 Hz) outlet. • Reset the circuit breaker or replace the fuse. Do not increase the fuse capacity. If the problem is a circuit overload, have it corrected by a qualified electrician.
The door does not open when the cycle pauses or finishes	<ul style="list-style-type: none"> • Is the temperature in the tub too high? • Is the water level in washer high? 	<ul style="list-style-type: none"> • The washing machine has a safety lock built into the door to prevent burning. Leave the door closed and wait until the door lock icon disappears from the display. • Allow the washer to complete the programmed cycle, or Press the SPIN button.
The wash cycle time is longer than usual	<ul style="list-style-type: none"> • Is the washing machine overloaded? Are other options added to the wash cycle? 	<ul style="list-style-type: none"> • This is normal. The washing machine automatically adjusts the cycle time for the amount of laundry, water pressure, water temperature, and other operating conditions.
It is musty or moldy in the tub	<ul style="list-style-type: none"> • Has the incorrect detergent been used? • Did you clean the tub periodically? 	<ul style="list-style-type: none"> • Use only HE (High-Efficiency) detergent recommended for a front-loading washing machine. • See page 30, clean the inside and outside of the washing machine periodically.

SPECIFICATIONS

Model WM3070H*A	
Description	Front-Loading Washer
Electrical requirements	120 VAC @ 60 Hz.
Max. water pressure	14.5 - 116 PSI (100 - 800 kPa)
Dimensions	68.6 cm (W) X 75.6 cm (D) X 98.3 cm (H), 129.5 cm (D with door open) 27" (W) X 29 ³ / ₄ " (D) X 38 ¹¹ / ₁₆ " (H), 51" (D with door open)
Net weight	189lb (85.8kg)
Max. spin speed	1,200 RPM

USING SMARTDIAGNOSIS™

- Only use this feature when instructed to do so by the call center. The transmission sounds similar to a fax machine, and so has no meaning except to the call center.
- SMARTDIAGNOSIS™ cannot be activated if the washer does not power up. If this happens, then troubleshooting must be done without SMARTDIAGNOSIS™.

If you experience problems with your washer, call 1-800-243-0000 (1-888-542-2623 in Canada). Follow the call center agent's instructions, and perform the following steps when requested:

1. Press the  to turn on the washer. Do not press any other buttons or turn the cycle selector knob.
2. When instructed to do so by the call center, place the mouthpiece of your phone very close to the POWER button.

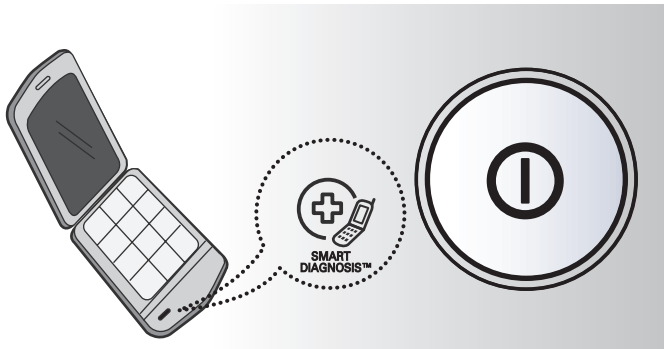

3. Press and hold  for three seconds, while holding the phone mouthpiece to the icon or POWER button.
4. Keep the phone in place until the tone transmission has finished. This takes about 17 seconds, and the display will count down the time.
 - For best results, do not move the phone while the tones are being transmitted.
 - If the call center agent is not able to get an accurate recording of the data, you may be asked to try again.
 - Pressing the POWER button during the transmission will shut off the SMARTDIAGNOSIS™.
5. Once the countdown is over and the tones have stopped, resume your conversation with the call center agent, who will then be able to assist you using the information transmitted for analysis at the call center.

LG WASHING MACHINE LIMITED WARRANTY (USA)

WARRANTY:

LG Electronics U.S.A., Inc. ("LG") warrants your LG Washing Machine ("product") against defect in materials or workmanship under normal household use, during the warranty period set forth below, LG will, at its option, repair or replace the product. This limited warranty is valid only to the original retail purchaser of the product, is not assignable or transferrable to any subsequent purchaser or user, and applies only when the product is purchased through an LG authorized dealer or distributor and used within the United States ("U.S.") including U.S. Territories.

Note: Replacement products and repair parts may be new or factory-remanufactured and are warranted for the remaining portion of the original unit's warranty period or ninety (90) days, whichever is longer. Please retain dated receipt or delivery ticket as evidence of the Date of Purchase for proof of warranty (you may be required to submit a copy to LG or authorized representative).

WARRANTY PERIOD:

Period	One (1) year from date of original retail purchase:	Ten (10) years from date of original retail purchase:	Lifetime from date of original retail purchase:
Scope of Warranty	Any internal /functional Parts & Labor	Drum Motor (Stator, Rotor, and Hall Sensor)	Stainless Steel Drum
Remark	LG will provide parts & labor to repair or replace defective parts.	Parts only. Customer will be responsible for any labor or in-home service to replace defective parts.	

HOW SERVICE IS HANDLED: In-Home Service

In-home service will be provided, as available, during the warranty period subject to servicer availability within the U.S. To receive in-home service, the product must be unobstructed and accessible to service personnel. If the in-home service repair cannot be completed, it may be necessary to remove, repair and return the product. If in-home service is unavailable, LG may elect, at its option, to provide for transportation of the product to and from an LG authorized service center.

THIS LIMITED WARRANTY DOES NOT COVER:

1. Service trips to deliver, pick up, or install the product or for instruction on product use.
2. Replacing house fuses or resetting of circuit breakers, correction of house wiring or plumbing, or correction of product installation.
3. Damage or failure caused by leaky/ broken/ frozen water pipes, restricted drain lines, inadequate or interrupted water supply or inadequate supply of air.
4. Damage or failure caused by accidents, pests and vermin, lightning, wind, fire, floods or acts of God.
5. Damage or failure resulting from misuse, abuse, improper installation, repair or maintenance. Improper repair includes use of parts not approved or specified by LG.
6. Damage or failure caused by unauthorized modification or alteration to the product.
7. Damage or failure caused by incorrect electrical current, voltage, or plumbing codes.
8. Cosmetic damage, including scratches, dents, chips or other damage to the finish of the product, unless such damage results from defects in materials or workmanship and is reported to LG within seven (7) calendar days from the date of delivery.
9. Damage or missing items to any display, open box, discounted, or refurbished product.
10. Product where the original factory serial numbers have been removed, defaced or changed in any way.
11. Repairs when product is used in other than normal and usual household use (e.g. rental, commercial use, offices, or recreational facilities) or contrary to the instructions outlined in the owner's manual.
12. The removal and reinstallation of the Product if it is installed in an inaccessible location.

THIS WARRANTY IS IN LIEU OF ANY OTHER WARRANTY, EXPRESS OR IMPLIED, INCLUDING AND WITHOUT LIMITATION TO, ANY WARRANTY OF MERCHANTABILITY OR FITNESS FOR A PARTICULAR PURPOSE. TO THE EXTENT ANY IMPLIED WARRANTY IS REQUIRED BY LAW, THIS WARRANTY IS LIMITED IN DURATION TO THE TERM PERIOD EXPRESSED ABOVE. REPAIR OR REPLACEMENT AS PROVIDED UNDER THIS WARRANTY IS THE EXCLUSIVE REMEDY FOR THE CUSTOMER. NEITHER THE MANUFACTURER NOR ITS U.S. DISTRIBUTOR SHALL BE LIABLE FOR ANY INCIDENTAL, CONSEQUENTIAL, INDIRECT, SPECIAL, OR PUNITIVE DAMAGES OF ANY NATURE, INCLUDING AND WITHOUT LIMITATION TO, LOST REVENUES OR PROFITS, OR ANY OTHER DAMAGE, WHETHER BASED IN CONTRACT, TORT, OR OTHERWISE.

SOME STATES DO NOT ALLOW THE EXCLUSION OR LIMITATION OF INCIDENTAL OR CONSEQUENTIAL DAMAGES OR LIMITATIONS ON HOW LONG AN IMPLIED WARRANTY LASTS, SO THE ABOVE EXCLUSION OR LIMITATION MAY NOT APPLY TO YOU. THIS WARRANTY GIVES YOU SPECIFIC LEGAL RIGHTS AND YOU MAY ALSO HAVE OTHER RIGHTS THAT VARY FROM STATE TO STATE.

HOW TO OBTAIN WARRANTY SERVICE & ADDITIONAL INFORMATION:

Write your warranty information below:

Call 1-800-243-0000 or visit our website at www.lg.com.
 Mail to: LG Customer Information Center (ATTN: CIC)
 201 James Record Road, Huntsville, AL 35824

Product Registration Information:
 Model:
 Serial Number:
 Date of Purchase:



LG

Life's Good

ESPAÑOL

MANUAL DE PROPIETARIO LAVADORA

Antes de comenzar la instalación, lea atentamente estas instrucciones. Esto simplificará la instalación y asegurará que la lavadora está instalada en forma correcta y segura. Conserve estas instrucciones cerca de la lavadora luego de la instalación para futuras consultas.

WM3070H*A

CARACTERÍSTICAS DEL PRODUCTO

MOTOR DIRECT-DRIVE INVERTER

El motor inverter, el cual está conectado directamente al tambor, minimiza la pérdida de energía y produce menos ruido y vibraciones.

SMARTDIAGNOSIS™

Si experimenta alguna dificultad técnica con su lavadora, éste tiene la capacidad de transmitir información por teléfono al Centro de Atención al Cliente. El agente de servicio al cliente guarda la información transmitida de su máquina y la utiliza para analizar el problema, facilitándole un diagnóstico rápido y efectivo. (Consulte la página 38)

LIMPIEZA DEL TAMBOR

La limpieza regular del tambor, una vez al mes, utilizando TUB CLEAN ayudará a mantener el tambor limpio y fresco.

RETENEDOR DE PUERTA (STOPER) MAGNÉTICO

Mantenga la puerta ligeramente abierta de manera segura y conveniente utilizando el retenedor magnético. Ésto ayudará con la circulación del aire y mantendrá fresco el interior de la máquina. Para utilizar esta función, después de remover la carga, no cierre la puerta completamente. Cuando el retenedor magnético entre en contacto con el metal del gabinete de la lavadora, se mantendrá la puerta ligeramente abierta permitiendo que se seque el interior de la unidad.

TAMBOR DE ACERO INOXIDABLE DE GRAN CAPACIDAD

El tambor de acero inoxidable de gran capacidad ofrece máxima durabilidad y se inclina mejorando la eficiencia y permitiendo acceso más fácil para prendas grandes.

BLOQUEO INFANTIL

Use esta opción para desactivar los controles durante un ciclo de lavado. Esta opción evita que los niños puedan cambiar los ciclos o el funcionamiento de la máquina.

CAJÓN DISPENSADOR DE DETERGENTE

El cajón dispensador de cuatro compartimentos facilita la separación del detergente de prelavado, detergente de lavado principal, blanqueador líquido, y suavizante en compartimentos diferentes.

CICLOS DE VAPOR DE ALTA EFICIENCIA

Durante los ciclos de VAPOR de alta eficiencia unicos de LG, vapor caliente ayuda a eliminar suavemente las manchas mas difíciles.

INSTRUCCIONES IMPORTANTES DE SEGURIDAD

LEA TODAS LAS INSTRUCCIONES ANTES DE USAR

⚠ ADVERTENCIA

Por su seguridad, debe seguir la información indicada en este manual para minimizar el riesgo de incendio o explosión, descarga eléctrica, o para prevenir daños a la propiedad, lesiones personales o muerte.

Su seguridad y la de otros es muy importante.

Hemos incluido muchos mensajes importantes de seguridad en este manual y en su electrodoméstico. Lea y cumpla siempre con todos los mensajes de seguridad.

⚠ Éste es el símbolo de alerta de seguridad.

El mismo alerta sobre potenciales riesgos de muerte o heridas tanto para usted como para otras personas. Todos los mensajes de seguridad estarán a continuación del símbolo de alerta de seguridad y con la palabra PELIGRO, ADVERTENCIA o PRECAUCIÓN. Estas palabras significan:

⚠ PELIGRO

Corre riesgo de muerte o de sufrir heridas serias si no sigue las instrucciones inmediatamente.

⚠ ADVERTENCIA

Corre riesgo de muerte o de sufrir heridas serias si no sigue las instrucciones.

⚠ PRECAUCIÓN

De no seguir las instrucciones podría sufrir daños leves o causar daños en el producto.

Todos los mensajes de seguridad le indicarán cuál es el riesgo potencial, cómo reducir las posibilidades de sufrir heridas y qué podría suceder si no se siguen las instrucciones.

INSTRUCCIONES IMPORTANTES DE SEGURIDAD

LEA TODAS LAS INSTRUCCIONES ANTES DE USAR

⚠ ADVERTENCIA

Por su seguridad, se debe seguir la información indicada en este manual para minimizar el riesgo de incendio o explosión, descarga eléctrica, o para prevenir daños a la propiedad, lesiones personales, o muerte.

PRECAUCIONES BÁSICAS DE SEGURIDAD

⚠ ADVERTENCIA

Para minimizar el riesgo de incendio o explosión, descarga eléctrica, o para prevenir lesiones personales cuando use electrodomésticos, se deben seguir precauciones básicas de seguridad, incluyendo las siguientes:

- **Antes de usar, la lavadora debe estar correctamente instalada como se describe en este manual.**
 - **No lave artículos que han sido limpiados, lavados, remojados o salpicados previamente con gasolina, disolventes de limpieza en seco, u otras sustancias inflamables o explosivas**, ya que emanan vapores que podrían encenderse o explotar.
 - **No agregue gasolina, disolventes de limpieza en seco u otras sustancias explosivas al agua de lavado.** Estas sustancias emanan vapores que podrían encenderse o explotar.
 - Bajo ciertas condiciones, se puede producir gas hidrógeno en un sistema de agua caliente que no se haya usado por un plazo de 2 semanas o más. **EL GAS HIDROGENO ES EXPLOSIVO. Si no se ha usado el sistema de agua caliente durante tal periodo, antes de utilizar la lavadora, abra todas las llaves de agua caliente y deje que el agua fluya durante algunos minutos.** Esto liberará cualquier gas hidrógeno acumulado. **Ya que el gas es inflamable, no fume ni use ninguna llama abierta durante este periodo.**
 - **No deje que los niños jueguen en la lavadora o dentro de ella.** Es necesario supervisar de cerca a los niños si utiliza la lavadora cerca de ellos.
 - **Antes de poner la lavadora fuera de servicio o de tirarla, quite la puerta para prevenir que los niños se metan dentro.**
 - **No instale ni guarde la lavadora en lugares donde estará expuesta a la intemperie o a temperaturas de congelamiento.**
 - **No toque los controles.**
 - **No repare ni cambie ninguna pieza de la lavadora ni intente dar un mantenimiento diferente al descrito en este manual.**
- Recomendamos enfáticamente que el mantenimiento lo brinde una persona calificada.
- **Vea las instrucciones de instalación para los requisitos de toma a tierra.**
 - **Siga SIEMPRE las instrucciones de cuidado de la tela suministradas por el fabricante de las prendas.**
 - **No coloque artículos expuestos a aceite de cocina en su lavadora.** Los artículos contaminados con aceites de cocina podrían causar una reacción química que cause que la carga de lavado se incendie.
 - **Use suavizadores de tela o productos para eliminar estática únicamente del modo recomendado por el fabricante.**
 - Esta lavadora no está diseñada para uso marino o instalaciones móviles tales como vehículos recreativos, aeronaves, etc.
 - **No utilice la lavadora para secar artículos que contengan caucho, foam, o materiales con texturas similares a caucho.**
 - **Cierre las llaves de agua y desenchufe la lavadora si no utilizará la unidad por un periodo prolongado de tiempo, como durante las vacaciones.**
 - El material de empaque podría resultar peligroso para los niños. Existe el peligro de sofocación! **Mantenga todos los materiales de empaque fuera del alcance de los niños.**
 - **Antes de cargar la lavadora, siempre revise que no haya objetos extraños en su interior. Mantenga la puerta cerrada cuando no se use.**
 - **No coloque las manos dentro del electrodoméstico si el tambor o el agitador están en movimiento.**

INSTRUCCIONES PARA LA CONEXIÓN A TIERRA

Este aparato debe ser conectado a tierra. En el caso de descompostura o mal funcionamiento, la conexión a tierra reduce el riesgo de recibir una descarga eléctrica al proveer una vía de menor resistencia a la corriente eléctrica. Este aparato está equipado con un cable que tiene un conductor de equipo a tierra y una clavija de tierra. La clavija debe ser conectada en una toma de corriente adecuada que esté apropiadamente instalada y conectada a tierra de acuerdo con los códigos y ordenanzas locales.

⚠ ADVERTENCIA

Una conexión inapropiada del conductor de equipo a tierra puede resultar en riesgo de recibir una descarga eléctrica. Verifique con un electricista calificado si tiene dudas sobre si el aparato está correctamente conectado a tierra. No modifique la clavija provista con el aparato. Si no encaja con la toma de corriente, llame a un electricista calificado para que instale una toma de corriente adecuada. Si no se cumple con esta advertencia se podrán producir heridas graves, incendios, descargas eléctricas, o muerte.

INSTRUCCIONES IMPORTANTES DE SEGURIDAD

LEA TODAS LAS INSTRUCCIONES ANTES DE USAR

⚠ ADVERTENCIA

Por su seguridad, se debe seguir la información indicada en este manual para minimizar el riesgo de incendio o explosión, descarga eléctrica, o para prevenir daños a la propiedad, lesiones personales o muerte.

INSTRUCCIONES DE SEGURIDAD PARA LA INSTALACIÓN

⚠ ADVERTENCIA

Para minimizar el riesgo de incendio o explosión, descarga eléctrica, o para prevenir lesiones personales cuando use electrodomésticos, se deben seguir precauciones básicas de seguridad, incluyendo las siguientes:

- **Consulte las INSTRUCCIONES DE INSTALACION para un procedimiento detallado de conexión a tierra.** Las instrucciones de instalación son incluidas con su lavadora para ser utilizadas como referencia. Si mueve la lavadora a una nueva ubicación, contrate a una persona del servicio calificada para que la revise y reinstale. Si no se cumple con esta advertencia se podrán producir heridas graves, incendios, descargas eléctricas, o muerte.
- **Bajo ninguna circunstancia deberá cortar o eliminar la tercera punta (de toma a tierra) del cable de alimentación.** Si no se cumple con esta advertencia se podrán producir heridas graves, incendios, descargas eléctricas, o muerte.
- **Para su seguridad personal, este electrodoméstico debe estar adecuadamente conectado a tierra.** Si no se cumple con esta advertencia se podrán producir heridas graves, incendios, descargas eléctricas, o muerte.
- **El cable de corriente de este electrodoméstico contiene un enchufe de 3 cables (conexión a tierra) que se conecta a un tomacorriente de pared estándar de 3 cables (conexión a tierra) para minimizar la posibilidad de riesgos de descargas eléctricas por parte del mismo.**
- **La lavadora deberá estar conectada a un tomacorriente con conexión a tierra de 120VAC, 60 Hz.** Si no se cumple con esta advertencia se podrán producir heridas graves, incendios, descargas eléctricas, o muerte.
- **Contrate a un electricista calificado para que revise el tomacorriente y el circuito eléctrico con el fin de asegurar que el enchufe este correctamente conectado a tierra.** Si no se cumple con esta advertencia se podrán producir heridas graves, incendios, descargas eléctricas, o muerte.
- **En caso de contar con un tomacorriente de pared de 2 cables, es su responsabilidad y obligación reemplazarlo por un tomacorriente de pared de 3 cables correctamente conectado a tierra.** Si no se cumple con esta advertencia se podrán producir heridas graves, incendios, descargas eléctricas, o muerte.
- **No instale la lavadora sobre una alfombra. Instale la lavadora sobre un piso sólido.** El incumplimiento de esta advertencia puede causar daños provocados por fuga de agua.
- **No elimine el cable de conexión a tierra. No use un adaptador o cable de extensión. Conecte la lavadora en un tomacorriente con conexión a tierra de 3 cables.** Si no se cumple con esta advertencia se podrán producir heridas graves, incendios, descargas eléctricas, o muerte.
- **La lavadora deberá estar siempre conectada a un enchufe individual con un índice de voltaje equivalente al que figura en su etiqueta de características técnicas.** Esto garantiza el mejor funcionamiento y además previene la sobrecarga de los circuitos del hogar, lo cual podría ocasionar riesgos de incendio debido al recalentamiento de cables.
- **Nunca desenchufe su lavadora tirando del cable de corriente. Siempre tome el enchufe firmemente y jale el mismo hacia fuera para retirarlo.** Si no se cumple con esta advertencia se podrán producir heridas graves, incendios, descargas eléctricas, o muerte.
- **Repáre o reemplace de inmediato todos los cables de corriente pelados o con cualquier tipo de daño. No use un cable con cortaduras o abrasión sobre su extensión o extremos.** Si no se cumple con esta advertencia se podrán producir heridas graves, incendios, descargas eléctricas, o muerte.
- **Al instalar o cambiar de lugar la lavadora, evite todo tipo de cortes u otros daños en el cable de corriente.** Si no se cumple con esta advertencia se podrán producir heridas graves, incendios, descargas eléctricas, o muerte.
- **La lavadora debe ser instalada y conectada a tierra por una persona especializada del servicio técnico cumpliendo con los códigos locales para prevenir riesgos de descargas y asegurar la estabilidad durante el funcionamiento.**
- **La lavadora es pesada. Se necesitan dos o más personas para instalar y trasladar el electrodoméstico.** Si esto no se cumple se podrán producir diversas heridas.
- **Almacene e instale la lavadora donde no esté expuesta a temperaturas bajo cero o a condiciones climáticas en áreas exteriores.** Si no se cumple con esta advertencia se podrán producir daños por fugas de agua.
- **Con el fin de reducir el riesgo de descargas eléctricas no instale la lavadora en espacios húmedos.** Si no se cumple con esta advertencia se podrán producir heridas graves, incendios, descargas eléctricas, o muerte.
- **Para reducir el riesgo de lesiones personales, cumpla con todos los procedimientos de seguridad recomendados por la industria, incluyendo el uso de guantes con mangas largas y gafas de seguridad.** En caso de no cumplir con todas las advertencias de seguridad de este manual se podrán producir daños sobre la propiedad, lesiones personales o la muerte.

INSTRUCCIONES IMPORTANTES DE SEGURIDAD

LEA TODAS LAS INSTRUCCIONES ANTES DE USAR

⚠ ADVERTENCIA

Por su seguridad, se debe seguir la información indicada en este manual para minimizar el riesgo de incendio o explosión, descarga eléctrica, o para prevenir daños a la propiedad, lesiones personales o muerte.

INSTRUCCIONES DE SEGURIDAD PARA LA UTILIZACIÓN, CUIDADO Y LIMPIEZA, Y LA ELIMINACIÓN

⚠ ADVERTENCIA

Para minimizar el riesgo de incendio o explosión, descarga eléctrica, o para prevenir lesiones personales cuando use electrodomésticos, se deben seguir precauciones básicas de seguridad, incluyendo las siguientes:

- **Desenchufe la lavadora antes de limpiar la misma** para evitar el riesgo de descargas eléctricas.
- **Nunca utilice químicos fuertes, limpiadores abrasivos o solventes para limpiar su lavadora.** Los mismos dañarán el acabado de la unidad.
- **No coloque trapos con grasa o aceite encima de la lavadora.** Estas sustancias emiten vapores que podrían prender fuego a los materiales.
- **No lave prendas que estén sucias con aceite vegetal o de cocina.** Las mismas pueden quedar con algo de aceite luego del lavado. Debido al aceite que permanece, la tela puede despedir humo o prenderse fuego por sí sola.
- **Desconecte este electrodoméstico del tomacorriente antes de realizar cualquier tipo de mantenimiento. Colocar los controles en la posición OFF (apagado) no desconecta el electrodoméstico de la toma de corriente.** No cumplir con esta advertencia, podrá ocasionar heridas graves, incendios, descargas eléctricas, o muerte.
- **No combine diferentes productos de lavandería en una misma carga a menos que esto se especifique en la etiqueta.**
- **No mezcle cloro con amoníaco o ácidos como el vinagre. Siga las instrucciones del paquete cuando utilice productos de lavandería.** El uso incorrecto puede producir gases tóxicos, lo que podría resultar en lesiones graves o la muerte.
- **No coloque las manos dentro de la lavadora cuando sus partes estén en movimiento. Antes de cargar, descargar o agregar prendas, pulse el botón de INICIO/PAUSA y espere hasta que el tambor se detenga totalmente antes de colocar las manos dentro.** Si no se cumple con esta advertencia se podrán producir heridas graves, incendios, descargas eléctricas, o muerte.
- **No permita que los niños jueguen sobre o dentro de la lavadora. Si hay niños cerca mientras la lavadora está en funcionamiento es necesario supervisarlos de cerca. A medida que los niños crezcan, enséñeles sobre el uso adecuado y seguro de todos los electrodomésticos.** Si estas advertencias no se cumplen se podrían producir heridas graves.
- **Destruya la bolsa plástica y otros materiales de embalaje una vez retirada la lavadora. Es posible que los niños deseen usarlas para jugar. Los cartones cubiertos con alfombra, colchas o láminas de plástico se pueden convertir en cámaras herméticas.** Si estas advertencias no se cumplen se podrían producir heridas graves o muerte.
- **Mantenga los productos de lavandería fuera del alcance de los niños. Para evitar heridas, cumpla con todas las advertencias que figuran en las etiquetas de los productos.** Si estas advertencias no se cumplen se podrían producir heridas graves.
- **Antes de que su lavadora sea quitada de servicio o desechada, quite la puerta del compartimiento de la lavadora para evitar el peligro de que los niños o pequeños animales queden atrapados dentro.** El no hacerlo puede ocasionar lesiones personales graves o la muerte.

GUARDE ESTAS INSTRUCCIONES

ÍNDICE

2 CARACTERÍSTICAS DEL PRODUCTO

3 INSTRUCCIONES IMPORTANTES DE SEGURIDAD

- 4 PRECAUCIONES BÁSICAS DE SEGURIDAD
- 4 INSTRUCCIONES PARA LA CONEXIÓN A TIERRA
- 5 INSTRUCCIONES DE SEGURIDAD PARA LA INSTALACIÓN
- 6 INSTRUCCIONES DE SEGURIDAD PARA LA UTILIZACIÓN, CUIDADO Y LIMPIEZA, Y LA ELIMINACIÓN

8 INTRODUCCIÓN A LA LAVADORA

- 8 Partes y Accesorios
- 9 Características del panel de control

11 INSTRUCCIONES DE INSTALACIÓN

- 11 Vista previa del orden de instalación
- 12 Comprobación y elección de la ubicación adecuada
- 13 Desembalaje y retiro de los tornillos de transporte
- 14 Conexión de las tuberías de agua
- 15 Conexión del tubo de desagüe
- 16 Nivelación de la lavadora
- 17 Conexión del enchufe y la toma de tierra
- 17 Prueba de funcionamiento

18 PREPARACIÓN

- 18 Clasificación de las cargas de lavado
- 18 - Precauciones para el cuidado de los tejidos antes del ciclo de lavado
- 19 - Etiquetas de cuidado de las telas
- 19 - Clasificación de la carga de ropa
- 20 Utilización del detergente/suavizante
- 20 - Detergente recomendado
- 20 - Cargando el dispensador

22 UTILIZACIÓN DE LA LAVADORA

- 22 Funcionamiento básico
- 23 Guía de ciclos
- 24 Ciclo principal
- 24 - Reducir el alérgeno en lavandería, **ALLERGIENE™**
- 24 - Reducir las bacterias en la colada, **SANITARY**
- 24 - Para tejidos blancos, **BRIGHT WHITES™**
- 24 - Mantas o ropa voluminosa, **BULKY/LARGE**
- 24 - Ropa normal, **COTTON/NORMAL**
- 24 - Muy sucias de algodón, **HEAVY DUTY**
- 24 - Ropa sin arrugas, **PERM. PRESS**
- 24 - Prendas delicadas, **DELICATES**

- 24 - Para toallas, **TOWELS**
- 24 - Prendas de lana, **HAND WASH/WOOL** 
- 24 - Lavado rápido, **SPEED WASH**
- 25 Botones de ajuste de ciclo
- 25 Opciones de ajuste antes del ciclo
- 25 - Ajuste de la temperatura del agua, **WASH TEMP.**
- 25 - Ajuste de la velocidad de centrifugado, **SPIN SPEED**
- 25 - Ajuste del nivel de suciedad de la colada, **SOIL LEVEL**
- 26 - Ajuste la melodía y los tonos de los botones, **SIGNAL**
- 26 - Prelavado, **PRE-WASH**
- 26 - Sólo enjuagar, escurrir y centrifugar, **RINSE+SPIN**
- 26 - Añadiendo ciclo de enjuague extra, **EXTRA RINSE**
- 26 - Preajuste del tiempo de inicio, **DELAY WASH**
- 26 - Limpieza eficiente, **STEAM**
- 27 - Ahorro de energía, **COLD WASH™**
- 27 - Ahorro de tiempo, **TURBOWASH™**
- 27 Opciones de ajuste durante el ciclo
- 27 - Función de bloqueo de botones, **CHILD LOCK**
- 28 - Como guardar ciclo personalizado, **PGM SAVE**
- 28 - Cómo seleccionar su ciclo personalizado, **CUSTOM PGM**
- 28 - Gira la ropa para evitar arrugas, **FRESH CARE**

29 MANTENIMIENTO

- 29 Cuidados
- 29 - Cuidados tras el lavado
- 29 - Cuidados en climas fríos
- 30 Limpieza
- 30 - Limpieza del tambor, **TUB CLEAN**
- 31 - Limpieza del cajón dispensador de detergente
- 32 - Limpieza de los filtros de entrada de agua
- 33 - Limpieza del filtro de la bomba de desagüe
- 34 - Limpieza de la junta de la puerta

35 SOLUCIÓN DE PROBLEMAS

- 35 Comprobación de los mensajes de error
- 36 Antes de llamar al servicio técnico

37 ESPECIFICACIONES

38 UTILIZACIÓN DEL SMARTDIAGNOSIS™

39 GARANTÍA

INTRODUCCIÓN A LA LAVADORA

Partes y Accesorios

Partes

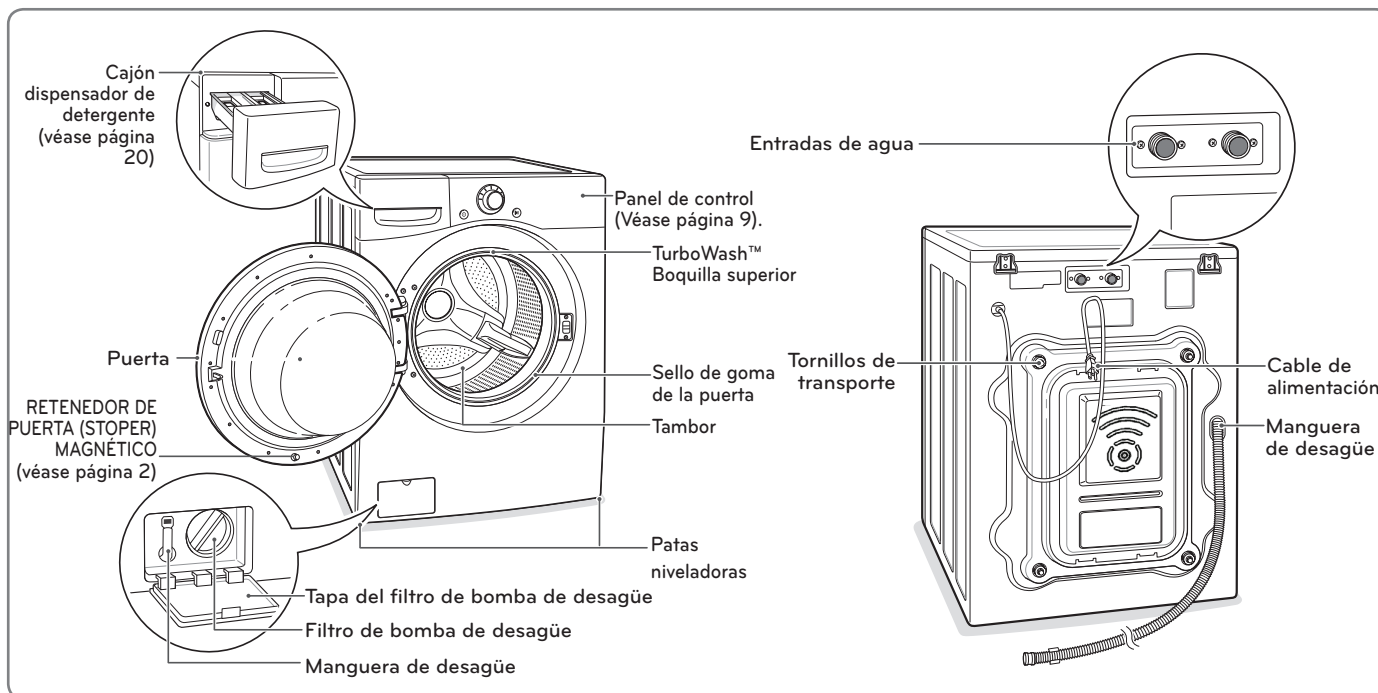

Accesorios

Accesorios incluidos



Accesorios opcionales

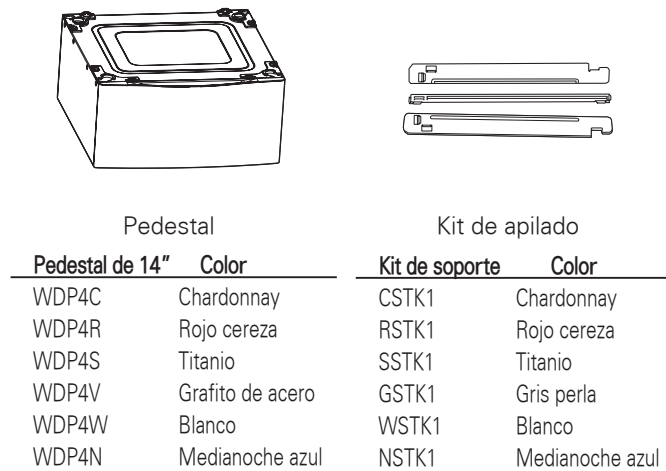

NOTA

- Póngase en contacto con el Departamento de atención al cliente de LG, en el número 1-800-243-0000 (1-888-542-2623 en Canadá) si falta alguno de los accesorios.
- Para su seguridad, y con el fin de extender la vida útil de su lavadora, utilice sólo componentes autorizados. El fabricante no se hace responsable de los fallos del producto o accidentes causados por la utilización de piezas o componentes no autorizados.
- Las imágenes de esta guía pueden no coincidir con los componentes y accesorios reales, y están sujetas a cambios sin previo aviso para mejoras en el producto.

Características del panel de control

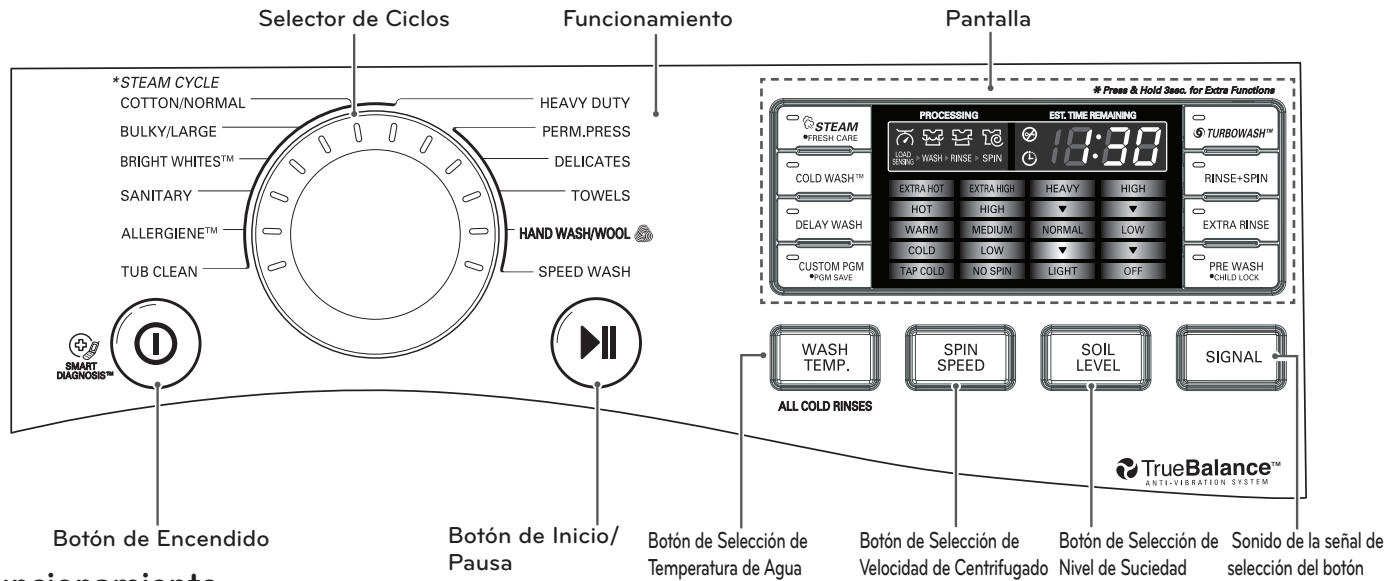

ESPAÑOL

Funcionamiento

Botón	Descripción
	<ul style="list-style-type: none"> • Enciende y apaga la lavadora. • (Durante el ciclo de lavado) Detiene el funcionamiento, y cancela los ajustes.
	<ul style="list-style-type: none"> • ALLERGIENE™ - Para algodón, ropa interior (véase página 24) • SANITARY - Para ropa interior, pañales, etc. (véase página 24) • BRIGHT WHITES™ - Para prendas blancas (véase página 24) • BULKY/LARGE - Para mantas o prendas voluminosas (véase página 24) • COTTON/NORMAL - Para el lavado general, como camisetas de algodón o toallas (véase página 24) • HEAVY DUTY - Para prendas de algodón muy sucias (see page 24) • PERM. PRESS - Para tejidos sin arrugas (véase página 24) • DELICATES - Para tejidos delicados (véase página 25) • TOWELS - Para toallas (véase página 24) • HAND WASH/WOOL - Para tejidos de lana y que requieren lavado a mano (véase página 24) • SPEED WASH - Para pequeñas cantidades de ropa poco sucia (véase página 24) • TUB CLEAN - Para la limpieza de la cuba (véase página 30)
	<ul style="list-style-type: none"> • Inicia o pone en marcha el ciclo de la lavadora. - Si no pulsa el botón en 4 minutos tras la selección de un ciclo, la lavadora se apagará automáticamente.
	<ul style="list-style-type: none"> • (Pulse repetidamente) Selecciona la temperatura del agua para el ciclo de lavado (véase página 25). - Selecciona la temperatura del agua entre 5 niveles.
	<ul style="list-style-type: none"> • (Pulse repetidamente) Selecciona el nivel deseado de velocidad de centrifugado (véase página 25). - Selecciona la velocidad de centrifugado entre 5 niveles.
	<ul style="list-style-type: none"> • (Pulse repetidamente) Selecciona el nivel de suciedad (véase página 25). - Selecciona un nivel de suciedad entre 5 niveles.
	<ul style="list-style-type: none"> • (Pulse repetidamente) Selecciona una melodía o sonido de botón según la señal (véase página 26)

Funcionamiento (continuación)

Botón	Descripción
	<ul style="list-style-type: none"> • (Seleccione antes del ciclo de lavado) Prelavar prendas bien sucias (Véase página 26). • (Durante el ciclo de lavado, mantenga pulsado) Bloquear / Desbloquear el botón (Véase página 27).
	<ul style="list-style-type: none"> • Utilice esta opción para ahorrar tiempo (Véase página 27).
	<ul style="list-style-type: none"> • Añade un ciclo de enjuague adicional al seleccionado (Véase página 26).
	<ul style="list-style-type: none"> • Use esta opción para enjuagar el detergente de la carga (véase página 26).
	<ul style="list-style-type: none"> • Programa el tiempo de retraso en la cual iniciará el ciclo (véase página 26).
	<ul style="list-style-type: none"> • (Seleccione antes de iniciar el ciclo de lavado) Utilice esta opción para agregar vapor para mayor potencia en el lavado (Véase página 26). • (Seleccione y mantenga pulsado antes de iniciar el ciclo de lavado) Gira la ropa dentro del tambor después que se acabe el ciclo para prevenir arrugas (Véase página 28)
	<ul style="list-style-type: none"> • Utilice esta opción para reducir su consumo de energía (Véase página 27).
	<ul style="list-style-type: none"> • Utilice esta opción para guardar una combinación especial de ajuste que utilice con frecuencia (Véase página 28).

Pantalla

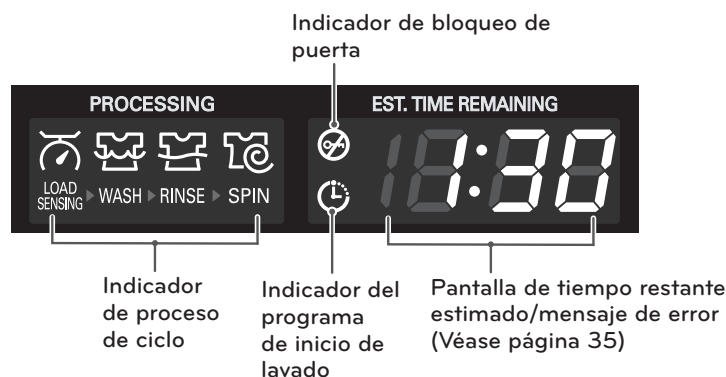

Icono desplegado	Descripción
	<ul style="list-style-type: none"> • Esta parte de la pantalla muestra qué etapa del ciclo de lavado se está realizando actualmente (SENSOR DE CARGA, LAVADO, ENJUAGUE, o CENTRIFUGADO)
	<ul style="list-style-type: none"> • Indica que la compuerta está asegurada. La compuerta de la lavadora se asegurará mientras la lavadora se encuentra funcionando. Se puede liberar la compuerta apretando el botón INICIO/PAUSA ubicado en la parte superior de la lavadora.
	<ul style="list-style-type: none"> • Este indicador muestra que la lavadora ha sido programada para un DELAY WASH (lavado demora). La lavadora comenzará a funcionar automáticamente después de que se ha completado el tiempo de espera fijado.
	<ul style="list-style-type: none"> • Cuando se aprieta el botón INICIO/PAUSA, la lavadora detecta automáticamente la carga de lavado (peso) y optimiza el tiempo de lavado, en base al ciclo y las opciones seleccionados. Luego la pantalla indicará el tiempo restante estimado para dicho ciclo.

INSTRUCCIONES DE INSTALACIÓN

Vista previa del orden de instalación



Comprobación y elección de la ubicación adecuada

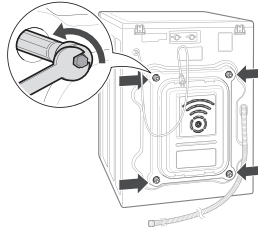

Desembalaje y retiro de los tornillos de transporte

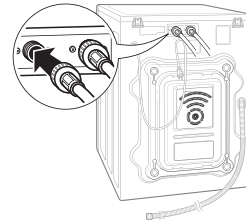

Conexión de los tubos de agua

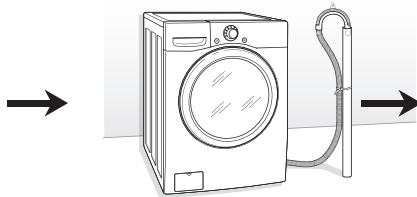

Conexión del tubo de desagüe

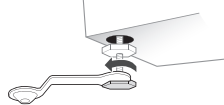

Nivelación de la lavadora

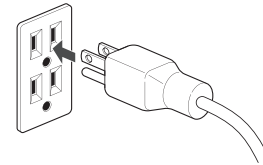

Conexión del enchufe y la toma de tierra



Prueba de funcionamiento

⚠ ADVERTENCIA

- **La lavadora es pesada. Se necesitan dos o más personas para instalar y trasladar el electrodoméstico.** Si esto no se cumple se podrán sufrir heridas en la espalda u otras herida.
- **Almacene e instale la lavadora en un lugar no expuesto a temperaturas inferiores a las de congelación ni a la intemperie.** Si no se cumple con esta advertencia se podrán producir heridas graves, incendios, descargas eléctricas o muerte
- **Para su seguridad personal, este electrodoméstico debe ser conectado a tierra adecuadamente.**
- **Conecte a tierra la lavadora siguiendo todos los códigos y ordenanzas legales.** Si no se cumple con esta advertencia se podrán producir heridas graves, incendios, descargas eléctricas o muerte.
- La apertura de la base no debe estar obstruida por una alfombra cuando la lavadora se instale en un piso alfombrado.
- **No elimine el cable de conexión a tierra. No use un adaptador o prolongador. Enchufe en un tomacorriente con conexión a tierra de 3 cables.** Si no se cumple con esta advertencia se podrán producir heridas graves, incendios, descargas eléctricas o muerte.

Comprobación y elección de la ubicación adecuada

Instale la lavadora sobre un suelo con la resistencia y rigidez suficiente para soportar el peso de la máquina, incluso con la carga completa, sin que se flexione o rebote. Si el suelo tiene una flexibilidad excesiva, quizás deba reforzarse para hacerla más rígida. Si el suelo no es resistente, puede causar vibraciones y ruidos intensos.

- 1 Limpie el suelo antes de la instalación.
- Asegúrese de seleccionar un suelo resistente y liso.
- 2 Se necesitan dos o más personas para mover y desempacar la lavadora.
- 3 Deje espacio suficiente entre las paredes y la lavadora para su instalación.

Requisitos de espacio

Deje espacio suficiente para las tuberías de agua, el tubo de desagüe y el flujo de aire.

! NOTA

- Asegúrese de permitir molduras de paredes, puertas o suelo por si desea aumentar el espacio requerido.

Instalación sobre un suelo

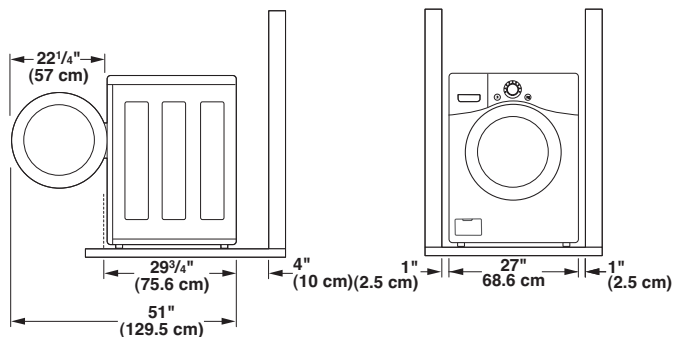

! NOTA

- El suelo debe ser lo suficientemente fuerte y rígido como para soportar el peso de la lavadora cuando esté completamente cargada, sin que se combe o rebote. Si su suelo es demasiado flexible, necesitará reforzarlo para hacerlo más rígido. Un suelo adecuado para una lavadora de carga superior no tiene porqué ser lo suficientemente rígido para una lavadora de carga frontal, debido a la diferencia de velocidad y dirección de la rotación. Si el suelo no es sólido, su lavadora vibrará y es posible que escuche y sienta la vibración en toda la casa.
- Antes de instalar la lavadora, asegurese de que el piso esté limpio, seco y libre de polvillo, suciedad, agua y aceites para que las patas de la lavadora no puedan deslizarse fácilmente. Si las patas niveladoras se desplazan o deslizan sobre el piso, pueden producirse vibraciones y ruidos excesivos debido a un contacto deficiente con el suelo.
- Si debe utilizarse una bandeja colectora, tenga especial cuidado de seguir las instrucciones provistas con la bandeja colectora y verifique que las patas niveladoras estén ajustadas para lograr un contacto firme y nivelado con la bandeja. El uso de bandejas colectoras y no nivelar la maquina adecuadamente pueden generar vibraciones y ruidos excesivos durante el funcionamiento.

Instalación sobre un pedestal o kit de torre

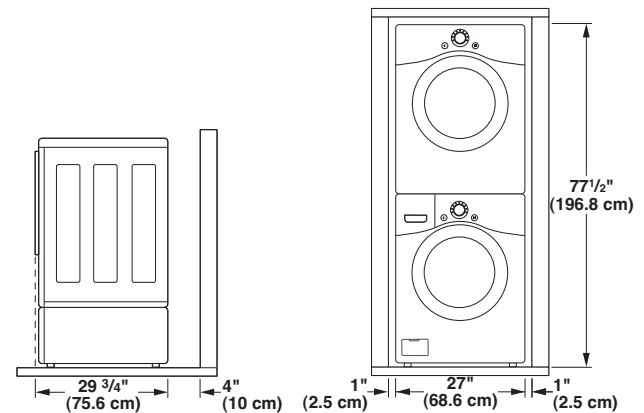

! NOTA

- Consulte las intrucciones del PEDESTAL o KIT DE TORRE opcional antes instalar con un PEDESTAL o KIT DE TORRE.

Desempaque y retiro de los tornillos de transporte

Al retirar la lavadora de la base de cartón, asegúrese de quitar el soporte del tambor de foam colocado en la mitad de la base de cartón.

Si debe acostar la lavadora para quitar los materiales de empaque de la base, hágalo siempre cuidadosamente sobre su parte lateral. NO acueste la lavadora sobre la parte frontal o posterior.

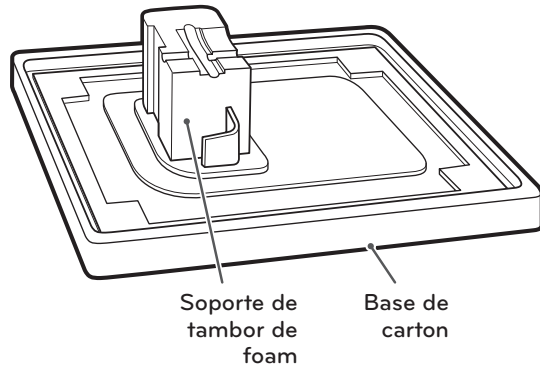

- 1 Quite los dos pernos de transporte de la parte inferior con la llave inglesa (incluida) para soltar por completo los cuatro pernos de transporte, girándolos en el sentido opuesto al de las agujas del reloj y después tirando de ellos.

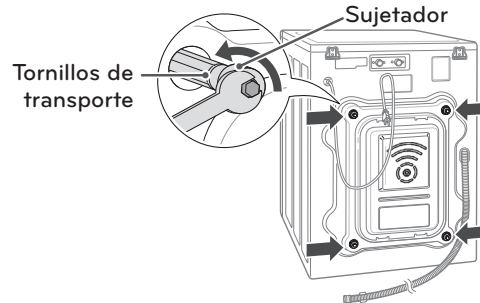

- 2 Empuje los tapones (incluidos) en los orificios de los tornillos de transporte.

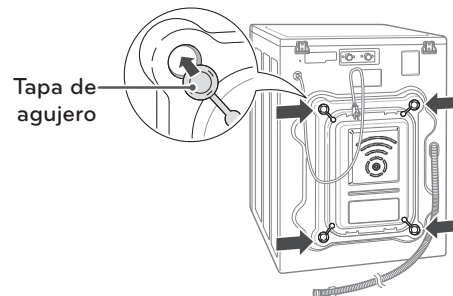

NOTA

- Guarde los pernos para futuros usos. Para prevenir daños en los componentes internos, NO transporte la lavadora sin reinstalar los pernos de transporte.
- No remover los tornillos de transporte u otros materiales de empaque puede causar vibraciones y ruidos excesivos, lo cual puede resultar en daños permanentes a la lavadora. El cable está asegurado a la parte posterior de la lavadora con un tornillo de transporte para prevenir el uso de la lavadora con los tornillos colocados.

Conexión de las tuberías de agua

- 1 Revise las juntas herméticas de goma de ambos extremos de la manguera.
 - Inserte una junta de goma en los acoples roscados de cada manguera para evitar fugas.

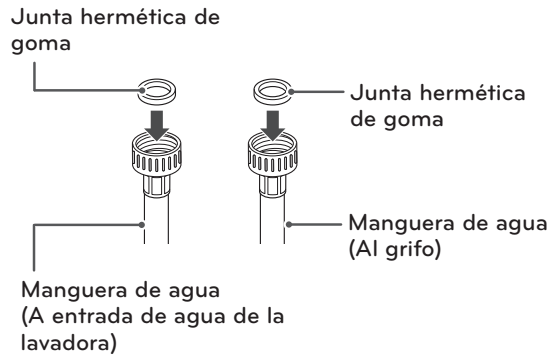

- 2 Conecte las tuberías de agua a las llaves de paso de agua caliente y fría y apriete las conexiones con la mano. A continuación, utilice unos alicates para apretarlas otro 2/3 de vuelta.
 - Conecte la manguera azul a un grifo de agua fría y la manguera roja a un grifo de agua caliente.

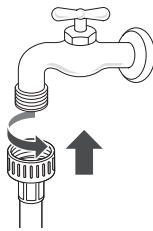

⚠ ADVERTENCIA

- **No tense en exceso.** El acoplamiento puede resultar dañado.

- 3 Tras conectar las mangueras al grifo de agua, abra las llaves de agua para eliminar sustancias extrañas (suciedad, arena o serrín) de las tuberías de agua. Drene el agua en un cubo y revise la temperatura del agua.

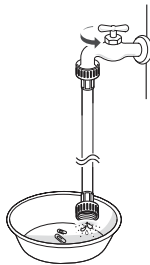

- 4 Conecte las mangueras a las entradas de agua con la mano a continuación, utilice unos alicates para apretarlas otro 2/3 de vuelta.
 - Conecte la manguera azul a la entrada de agua fría y la manguera roja a la entrada de agua caliente.

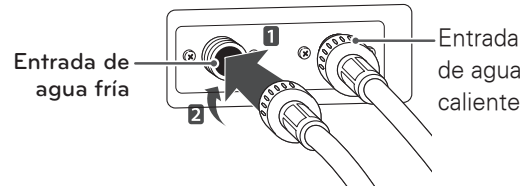

⚠ ADVERTENCIA

- **No ajuste las mangueras en exceso.** Hacerlo puede dañar las válvulas, causando fugas y daños a la propiedad.

- 5 Compruebe que no haya fugas abriendo las llaves de agua.
 - Si hay fugas de agua, verifique de nuevo los pasos 1 a 4.

ⓘ NOTA

- Para su seguridad y para una vida útil más prolongada del producto, utilice sólo componentes autorizados. El fabricante no es responsable del funcionamiento incorrecto del producto o accidentes causados por el uso de piezas no autorizadas.
- Utilice mangueras nuevas para la instalación de la lavadora. No vuelva a utilizar mangueras viejas. Utilice únicamente las mangueras suministradas con la lavadora. LG no recomienda el uso de otras mangueras adquiridas en los comercios.
- Revise periódicamente las mangueras por si hubiera grietas, fugas y desgaste, y sustitúyalas cada 5 años.
- No estire las mangueras de agua intencionalmente y asegúrese de que no queden aplastadas por otros objetos.
- La presión de las tuberías de agua debe ser entre 14.5 PSI y 116 PSI (100 - 800 kPa). Si la presión de la tubería de agua es superior a 116 PSI (799,7 kPa), debe instalarse una válvula reductora de presión.
- Para el óptimo desempeño de su lavadora, la temperatura de su agua caliente debe ser entre 120-135°F (48-57°C) y el de su agua fría debe ser 60°F (15°C).

Conexión del tubo de desagüe

Fije el tubo de desagüe para evitar que se mueva y que se produzcan fugas.

! NOTA

- La manguera de desagüe debe fijarse correctamente. En caso contrario, podría resultar en inundación o funcionamiento incorrecto
- La longitud total de la manguera de drenaje debe ser inferior a 96 pulgadas (2,44m) desde la parte inferior de la lavadora.
- El desagüe debe instalarse de acuerdo con las regulaciones nacionales y locales aplicables.
- No estire las mangueras de agua intencionalmente y asegúrese de que no queden aplastadas por otros objetos.

Uso de un tubo de subida

- 1 Fije el extremo de la manguera en el soporte de codo.
 - Conecte el codo a una distancia no superior a 4 pulgadas (10 cm) del extremo de la manguera de desagüe. Si el codo se coloca a una distancia superior a 4 pulgadas (10 cm) del extremo de la manguera de desagüe, podrían aparecer hongos o microorganismos en el interior de la lavadora.

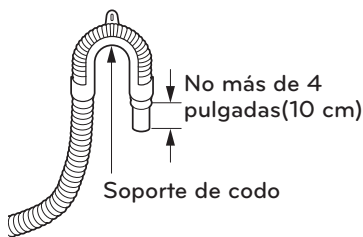

- 2 Inserte el extremo de la manguera de desagüe en el tubo de subida



- 3 Utilice una brida para fijar la manguera de desagüe en su posición.

Utilización de una tina de lavado

- 1 Fije el extremo de la manguera en el soporte de codo.
 - Conecte el codo a una distancia no superior a 4 pulgadas (10 cm) del extremo de la manguera de desagüe. Si el codo se coloca a una distancia superior a 4 pulgadas (10 cm) del extremo de la manguera de desagüe, podrían aparecer hongos o microorganismos en el interior de la lavadora.

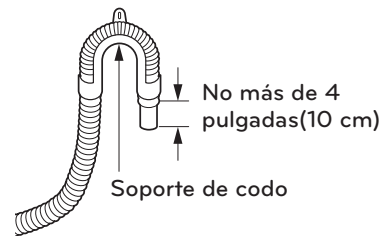

- 2 Cuelgue el extremo de la manguera de desagüe del lado de la tina.

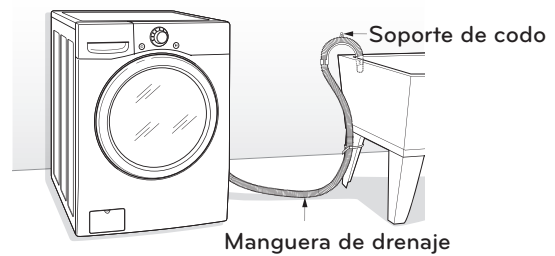

- 3 Utilice una brida para fijar la manguera de desagüe en su posición.

Nivelación de la lavadora

El tambor de su nueva lavadora gira a alta velocidad. Para reducir las vibraciones, el ruido y los movimientos no deseados, el suelo debe estar nivelado y debe ser una superficie sólida.

- 1 Compruebe que la lavadora esté nivelada.
 - Compruebe la nivelación meciendo los extremos superiores de la lavadora o colocando un nivel sobre la máquina. La inclinación debajo de la lavadora no debe ser superior a 1°, y las cuatro patas deben estar firmemente apoyadas en el suelo.

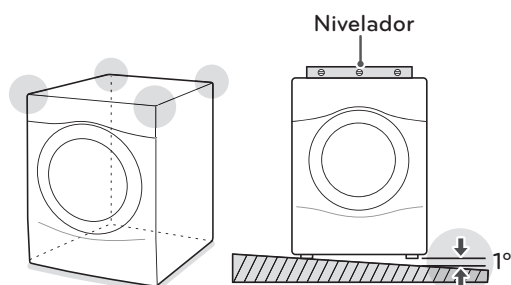

- 2 Gire las patas de nivelación de la lavadora en sentido de las manecillas del reloj para nivelarla.
 - Gire las patas de nivelación de la lavadora en sentido de las manecillas del reloj para levantar la lavadora.

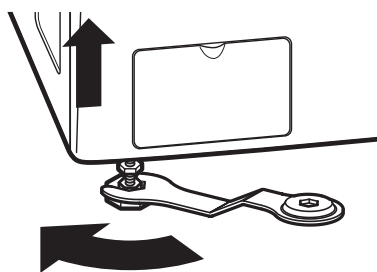

Para levantar

- 3 Gire las contratuercas en sentido contrario a las manecillas del reloj y apriételas cuando la lavadora esté nivelada.

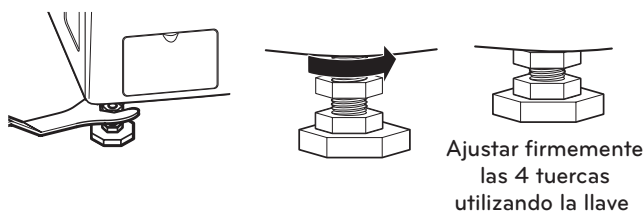

- 4 Compruebe de nuevo que la lavadora esté nivelada.
 - Empuje o sacuda los extremos superiores de la lavadora suavemente para asegurarse que la máquina no esté meciéndose.
 - En caso que la lavadora esté meciéndose, repita los pasos 1 a 3.

⚠ PRECAUCIÓN

- Si utiliza la lavadora sin nivelarla, pueden producirse fallos de funcionamiento causados por el exceso de vibraciones y ruido.
- Si está instalando la lavadora sobre el pedestal opcional, ajuste las patas de nivelación del pedestal para nivelar la máquina. Las patas de nivelación de la lavadora deben minimizarse y debe girar las contratuercas en sentido contrario a las manecillas del reloj para fijarlas.
- **Utilice las patas de nivelación sólo para nivelar la lavadora.** Si eleva las patas de nivelación de forma innecesaria, puede causar vibraciones anómalas de la lavadora.

Utilización de apoyos antideslizantes (opcionales)

Si instala la lavadora sobre una superficie resbaladiza, la misma podría moverse debido a las vibraciones excesivas. La nivelación incorrecta puede causar fallos de funcionamiento debido a los ruidos y vibraciones. En este caso, coloque los apoyos antideslizantes bajo las patas niveladoras y ajuste el nivel.

- 1 Limpie el suelo antes de colocar los apoyos antideslizantes.
 - Utilice un trapo seco para eliminar y limpiar los objetos extraños o la humedad. Si queda humedad, podrían resbalar los apoyos antideslizantes.
- 2 Ajuste el nivel tras colocar la lavadora en el área de instalación.
- 3 Coloque el lado adhesivo del apoyo antideslizante sobre el suelo.
 - La forma más efectiva de instalación de los apoyos antideslizantes es bajo las patas delanteras. Si es difícil colocar los apoyos bajo las patas delanteras, colóquelas bajo las patas traseras.

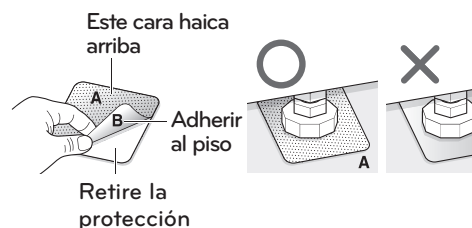

- 4 Compruebe de nuevo que la lavadora esté nivelada.
 - Empuje o sacuda los extremos superiores de la lavadora suavemente para asegurarse que la máquina no esté meciéndose. Si la lavadora está meciéndose, nivele de

nuevo la lavadora.

Conexión del enchufe y la toma de tierra

Conecte a tierra la lavadora para evitar un cortocircuito o descargas eléctricas durante la conexión.

Utilización de una toma de 3 clavijas

Conecte el enchufe en la toma sin conexión a tierra adicional.

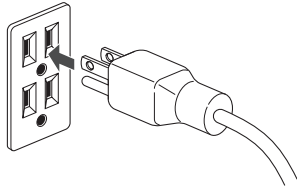

! PRECAUCIÓN

- El tomacorriente debe estar dentro de un área mínima de 1,5 m (60 pulgadas) a cualquiera de los lados de la lavadora.
- El electrodoméstico y el tomacorriente deben estar colocados de forma tal que se pueda acceder al enchufe fácilmente.
- No sobrecargar el tomacorriente con más de un electrodoméstico.
- El tomacorriente deberá estar puesto a tierra de acuerdo con los códigos y las regulaciones de cableado actuales.
- Se recomienda utilizar un fusible de demora de tiempo o disyuntor.
- Es responsabilidad y obligación personal del dueño del producto pedir a un electricista calificado que instale el tomacorriente adecuado.
- No utilice un cable o enchufe desgastado o dañado. Repárelos o sustitúyalos inmediatamente. En caso contrario, podría haber peligro de incendio, descargas eléctricas o fallos del aparato.
- No modifique el cable de alimentación y tenga cuidado de no dañarlo durante la instalación o cuando mueva la lavadora. En caso contrario podría haber peligro de incendio, descargas eléctricas o fallos del aparato.
- Asegúrese de que la lavadora esté conectada a tierra.
- Conecte esta lavadora a una toma eléctrica dedicada y adecuada a su capacidad. En caso contrario, podría haber peligro de descargas eléctricas, incendio o fallos, del aparato.
- No utilice adaptadores o cables de extensión. La lavadora deberá ser conectada siempre en su propia toma de alimentación, compatible con lo indicado en la placa de características. En caso contrario, podría haber peligro de descargas eléctricas, incendio o fallos del aparato.
- No dañe ni corte el conductor de tierra interno del enchufe. En caso contrario, podría haber peligro de muerte, incendio, descargas eléctricas o fallos del aparato.

Prueba de funcionamiento

Compruebe si la lavadora ha sido instalado correctamente y realice una prueba de funcionamiento.

- 1 Cargue la lavadora con 6 libras (3 kg) de ropa.
- 2 Pulse
- 3 Pulse para RINSE + SPIN.
- 4 Pulse .
 - Se inicia el ciclo de lavado.
- 5 Compruebe si se suministra agua, que la máquina no se esté meciendo ni vibre en exceso, y que desague correctamente durante el ciclo de centrifugado.
 - Si se producen fugas de agua durante el suministro de agua, consulte la página 14, **Conexión correcta de las tuberías de agua.**
 - Si la lavadora se mueve y vibra excesivamente, consulte la página 16, **Nivelación de la lavadora**, para nivelarla de nuevo.
 - Si el desagüe no funciona, consulte la página 15, **Conexión del tubo de desagüe**, para instalarlo correctamente.

PREPARACIÓN

Clasificación de las cargas de lavado











Precauciones para el cuidado de los tejidos antes del ciclo de lavado

Lea y cumpla con las siguientes instrucciones para evitar que la ropa se encoja o se dañe.

- ◆ Revise todos los bolsillos para asegurarse de que estén vacíos.
 - Artículos como clips, cerillos, plumas, monedas y llaves pueden danar su lavadora o sus prendas.
- ◆ Cierre las cremalleras, ganchos y cordones para prevenir que estos artículos se enganchen o enreden en otras prendas.
- ◆ Realice un pretratamiento de las áreas más sucias antes del lavado.
 - De este modo, logrará mejores resultados.
- ◆ Combine prendas grandes y pequeñas en una carga. Cargue primero las prendas grandes.
- ◆ Las prendas grandes no deberán ser más de la mitad de la carga de lavado total.
- ◆ Se puede cargar la lavadora completamente, pero el tambor no puede quedar colmado de prendas.
 - La compuerta de la lavadora deberá cerrar con facilidad.
- ◆ No lave prendas individuales, a menos que se trate de ropa voluminosa, como mantas o similares. Asegúrese de lavar la ropa en tipos similares de cargas.
 - Si lava una sola prenda, puede desequilibrarse el tambor y se producirán vibraciones y ruidos.
- ◆ No lave prendas impermeables.
 - Podría causar vibraciones anómalas o que la carga rebotase y dañara el tambor.
- ◆ Compruebe que no haya ningún otro objeto extraño en la junta hermética de la puerta y tenga mucho cuidado de que no queden enganchadas las prendas.
 - Los objetos extraños en la puerta pueden manchar la ropa y podrían producirse fugas de agua si la ropa queda enganchada en la junta hermética de la puerta.
- ◆ Lave la ropa interior u objetos pequeños y ligeros en una malla de lavado.
 - Las prendas pequeñas y ligeras podrían engancharse en la junta de la puerta, y un gancho de un sostén podría dañar otras prendas.
- ◆ Cepille la suciedad, polvo o cabello de los tejidos antes del lavado.
 - La ropa no quedará limpia si hay suciedad o arena en los tejidos, o podría dañarse debido al frotamiento de las partículas contra tejidos delicados.
- ◆ Lave las mantas individualmente.
 - Si lava más de una manta junta puede resultar en mantas no limpias si las mantas se enreden o si se desequilibra la carga.
- ◆ Separe las prendas por colores y lávelas por separado para evitar que se corran los colores.
 - Los tejidos pueden dañarse o quedar manchadas debido al teñido de los colores o por objetos extraños que se transfieren de un tejido a otro.

Etiquetas de cuidado de las telas

La mayoría de las prendas de vestir tienen etiquetas de cuidado de las telas para lograr un cuidado adecuado.

Categoría	Etiqueta	Instrucciones
 Lavado		Lavado a mano
		Lavado a máquina, ciclo normal
		Utilice el ajuste de planchado permanente/ resistente a las arrugas (la cual tiene un enfriado o rociado con agua fría antes del centrifugado reducido)
		Utilice el ajuste de prendas delicadas (agitación lenta y/o tiempo de lavado reducido).
		No lavar
		No escurrir
Temperatura del agua	...	Caliente
	..	Tibia
	.	Frio
 Blanqueado		Cualquier blanqueador cuando sea necesario
		Sólo blanqueador sin lejía cuando sea necesario
		No utilizar blanqueador

Clasificación de la carga de ropa

Se recomienda clasificar la ropa en cargas similares que puedan lavarse en el mismo ciclo.

Consulte el cuadro siguiente para clasificar la ropa.

Colores	Blancos / Claros / Oscuros
Suciedad	Muy sucio / Normal / Poco sucio
Tejido	Delicados / Normales / Algodones resistentes
Pelusa	Productores de pelusa / Recogen pelusa

Utilización de detergente/suavizante

Detergente recomendado

Asegúrese de utilizar detergentes de alta eficiencia (HE) para máquinas de carga frontal. Los detergentes de alta eficiencia se disuelven mejor y producen menos espuma para lograr un lavado y enjuague más eficiente. Utilice la cantidad correcta de detergente, siguiendo las instrucciones en la etiqueta del empaque del detergente.



Diseñada especialmente para utilizar sólo detergente de alta eficiencia (HE)

! NOTA

- Utilice sólo detergente de alta eficiencia, ya que el uso de un detergente regular puede producir exceso de espumas.
- Los detergentes de alta eficiencia producen menos espuma, se disuelven de forma más eficiente para mejorar el lavado y el enjuague, y ayudan a mantener limpio el interior de la lavadora.
- Utilice menos detergente para agua blanda.
- Limpie inmediatamente las salpicaduras de detergente, ya que podrían dañar el acabado y el panel de control de la lavadora.
- La utilización de demasiado detergente puede causar acumulación en el tambor y afectar el funcionamiento de la lavadora.
- Si utiliza un detergente que no se disuelve con facilidad o un detergente de alta viscosidad, éste dejará residuos en el tambor, los cuales podrán no enjuagarse correctamente.

Cargando el dispensador

El cajón dispensador de detergente de la lavadora tiene un compartimento dispensador para cada tipo de detergente. Añada los detergentes adecuados en sus compartimentos respectivos

- 1 Saque el cajón dispensador de detergente.

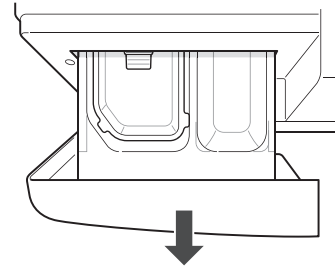

- 2 Añada el detergente apropiado en el compartimento correspondiente.

- Si utiliza un detergente líquido asegúrese que esté colocada la cajita del detergente líquido.
- Si utiliza detergente en polvo, retire la cajita del detergente líquido y ponga el detergente en polvo en el compartimento del detergente del lavado principal.

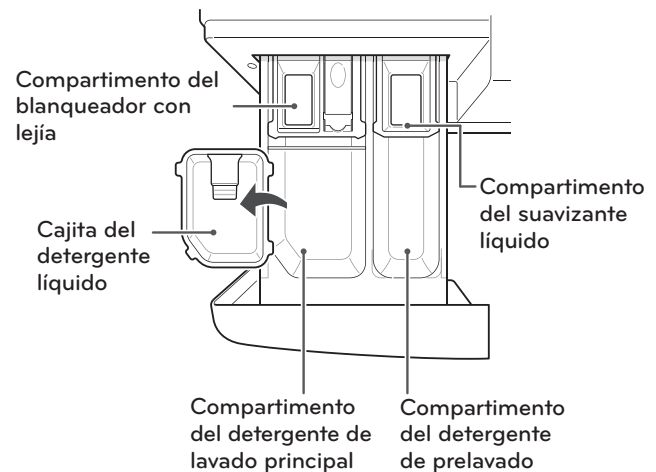

- 3 Cierre el cajón dispensador lentamente.

- Si cierra el cajón con fuerza puede desbordarse el detergente a otro compartimento o dispensarse en el tambor antes de lo programado.

! NOTA

- Es normal que una cantidad pequeña de agua permanezca en los compartimentos de suministro al final del ciclo.

Compartimiento de detergente para prelavado

Agregue el detergente líquido o en polvo a este compartimiento cuando se usa la opción de Prewash (prelavado). Use siempre detergente tipo HE (Alta eficiencia) con su lavadora.

! NOTA

- Si usted va utilizar detergente líquido para el lavado principal y va agregar la opción de prelavado, la cajita de detergente líquido debe ser usado en el compartimiento del lavado principal para evitar que el detergente líquido de lavado principal se dispense inmediatamente.
- La cantidad de detergente agregado para la opción de prelavado debe ser la mitad de la cantidad para el ciclo de lavado principal. Por ejemplo, si el ciclo de lavado principal requiere una medida de detergente, añada media medida para la opción de prelavado.

Compartimiento de detergente para el lavado principal

Este compartimiento alberga el detergente para el ciclo de lavado principal, el cual se agrega a la carga al principio del ciclo. Use siempre detergente tipo HE (Alta eficiencia) con su lavadora.

Cuando agregue detergente nunca sobrepase las recomendaciones del fabricante. Utilizar demasiado detergente puede resultar en la acumulación del mismo en las prendas y en la lavadora. Se puede utilizar tanto detergente líquido como en polvo.

! NOTA

- Se puede agregar blanqueador compatible con la ropa de color, líquido o en polvo al compartimiento de lavado principal junto con detergente del mismo tipo.
- Cuando utilice detergente líquido, asegúrese de que la cajita e inserto se encuentren colocados en su sitio. No exceda la línea de llenado máximo.
- Cuando utilice detergente en polvo, quite el inserto y la cajita de detergente líquido del compartimiento. El detergente en polvo no se dispensará si están colocados la cajita de detergente líquido y el inserto.

Compartimiento de blanqueador líquido

Este compartimiento alberga blanqueador líquido, que se dispensará automáticamente en el momento adecuado del ciclo de lavado.

! NOTA

- No agregue blanqueador compatible con la ropa de color líquido o en polvo a este compartimiento.
- Siga siempre las recomendaciones del fabricante cuando agregue blanqueador. No exceda la línea de llenado máximo. Usar demasiado blanqueador puede dañar las telas.
- Nunca agregue blanqueador líquido no diluido directamente en la carga o en el tambor. Puede dañar las telas.

Compartimiento del suavizante







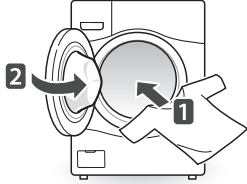

Este compartimiento alberga el suavizante líquido de telas, que se dispensará automáticamente durante el ciclo de enjuague final.

! NOTA

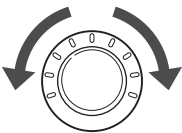
- Siga siempre las recomendaciones del fabricante cuando agregue suavizante. No exceda la línea de llenado máximo. Usar demasiado suavizante puede causar que las telas se manchen.
- Diluya con agua caliente los suavizantes de tela concentrados. No exceda la línea de llenado máximo.
- Nunca agregue suavizante de tela directamente en la carga o en el tambor.

UTILIZACIÓN DE LA LAVADORA

Funcionamiento básico

- 1  Cargue la ropa en la lavadora y cierre la puerta.
- 2  Pulse .
- Las luces alrededor del dial selector de ciclos se iluminarán y sonará una señal acústica.
- 3  Gire  al ciclo deseado.
- Se selecciona automáticamente la opción por defecto según el ciclo de lavado. Consulte la página 23, **Guía de ciclos**, para más información sobre las opciones por defecto de cada ciclo de lavado.
- Consulte la página 24, **Ciclo principal**, para más información sobre los ciclos de lavado.
- Para cambiar las opciones, pulse el botón de opción y seleccione la opción deseada. Consulte la página 25, **Ajuste de opciones antes del ciclo**, para más información sobre las opciones.
- Salte al paso 4 para utilizar los ajustes por defecto sin cambiar las opciones.
- 4  Añada la cantidad adecuada de detergente y aditivos (blanqueador, suavizante) en el cajón dispensador de detergente.
- Consulte la página 20, **Uso del detergente/suavizante**, para más información sobre la utilización del detergente.
- 5  Pulse .
- La lavadora se pondrá en funcionamiento.
- 6  Cuando suene la melodía, habrá terminado el ciclo de lavado.
- Cuando haya terminado el ciclo de lavado, se desbloqueará la puerta. Abra la puerta y retire la colada inmediatamente.
- Asegúrese de revisar alrededor de la junta hermética de la puerta cuando retire la ropa. Pueden quedar atrapados objetos pequeños.

⚠ ADVERTENCIA

- Para reducir el riesgo de fuego, descargas eléctricas o daños personales, **lea las INSTRUCCIONES IMPORTANTES DE SEGURIDAD antes de utilizar el dispositivo.**

❗ NOTA

- La máquina lavadora de carga frontal gira la ropa para mojarla lo suficiente y lavar con menos agua. En particular, el nivel de agua es bajo cuando la lavadora está girando la ropa mojada. Es normal no ver el agua durante un ciclo de lavado.
- Si la temperatura o el nivel del agua dentro de la máquina es demasiado alto, la puerta se bloquea y no puede abrirse. Para abrir la puerta durante el lavado, utilice la función Desagüe+Centrifugado.

Guía de ciclos

La guía de ciclos indicada más abajo muestra las opciones y tipos de telas recomendadas para cada ciclo.

● = Opcion disponible

CICLO	TIPO DE TEJIDO*	TIEMPO DESPLEGADO (MIN)	BASIC OPTION (★=DEFAULT)			ADDITIONAL OPTIONS					
			TEMPERATURA DE LAVADO	VELOCIDAD DE CENTRIFUGADO	NIVEL DE SUCIEDAD	PREL-AVADO	ENJUAGUE ADICIONAL	VAPOR	COLD WASH™	TURBO WASH™	FRESH CARE
TUB CLEAN	El ciclo TUB CLEAN (LIMPIEZA DE CONDUCTO) está específicamente diseñado para eliminar moho en la lavadora	89						●			
ALLERGIENETM	Algodon, ropa interior, fundas de almohadas, sábanas, ropa de bebe	99 ~ 132		EXTRA ALTO ALTO★ MEDIO BAJO NINGUNO			●	●		●	●
SANITARY (SANITARIO)	Ropa interior muy sucia, ropa de trabajo, pañales, etc.	98 ~ 107	EXTRA CALIENTE★	EXTRA ALTO ALTO★ MEDIO BAJO NINGUNO	MUY SUCIO NORMAL★ POCO SUCIO	●	●	●		●	●
BRIGHT WHITES™	Prendas blancas	66~76	CALIENTE★ TIBIO FRÍO TAP FRÍO	EXTRA ALTO ALTO★ MEDIO BAJO NINGUNO	MUY SUCIO NORMAL★ POCO SUCIO	●	●	●		●	●
BULKY/ LARGE (Voluminoso/ grande)	Prendas grandes tales como mantas y edredones	56	CALIENTE TIBIO★ FRÍO TAP FRÍO	MEDIO★ BAJO NINGUNO	MUY SUCIO NORMAL★ POCO SUCIO	●	●	●	●	●	●
COTTON/ NORMAL (Algodón/ Normal)	Algodón, lienzo, toallas, camisas, sábanas, jeans, cargas mixtas	32 ~ 55	CALIENTE TIBIO★ FRÍO TAP FRÍO	EXTRA ALTO ALTO★ MEDIO BAJO NINGUNO	MUY SUCIO NORMAL★ POCO SUCIO	●	●	●	●	●	●
HEAVY DUTY (MUY POTENTE)	Telas de algodón muy sucias	83 ~ 101	CALIENTE TIBIO★ FRÍO TAP FRÍO	EXTRA ALTO★ ALTO MEDIO BAJO NINGUNO	MUY SUCIO★ NORMAL POCO SUCIO	●	●	●	●	●	●
PERM. PRESS	Dress shirts/pants, wrinkle-free clothing, poly/cotton blend clothing, tablecloths	35 ~ 44	CALIENTE TIBIO★ FRÍO TAP FRÍO	ALTO MEDIO★ BAJO NINGUNO	MUY SUCIO NORMAL★ POCO SUCIO	●	●		●	●	●
DELICATES (Delicado)	Camisas/ blusas de vestir, nylon, prendas con encaje	41	TIBIO FRÍO★ TAP FRÍO	MEDIO★ BAJO NINGUNO	MUY SUCIO NORMAL★ POCO SUCIO	●	●		●		●
TOWELS	Towels	55 ~ 65	CALIENTE TIBIO★ FRÍO TAP FRÍO	EXTRA ALTO★ ALTO MEDIO BAJO NINGUNO	MUY SUCIO NORMAL★ POCO SUCIO	●	●		●	●	●
HAND WASH/ WOOL (LAVAR MANO/LANA)	Prendas etiquetadas como "lavables a mano (hand-washable)"	55	TIBIO★ FRÍO TAP FRÍO	BAJO★ NINGUNO	NORMAL★ POCO SUCIO				●		●
SPEED WASH (Lavado rápido)	Ropa no muy sucia y cargas pequeñas	15	CALIENTE★ TIBIO FRÍO TAP FRÍO	EXTRA ALTO★ ALTO MEDIO BAJO NINGUNO	MUY SUCIO NORMAL POCO SUCIO★		●		●	●	●

- Para proteger sus prendas de vestir, no todas las temperaturas de lavado/enjuague, velocidades de centrifugado, niveles de suciedad u opciones están disponibles en cada ciclo.

- Si la opción TURBOWASH está activada, no podrá seleccionar "No Spin" (Sin Centrifugado) como la velocidad de centrifugado. (Si la opción TURBOWASH está desactivada, sí podrá seleccionar "No Spin" (Sin Centrifugado) como la velocidad de centrifugado.)

Ciclo principal

Puede lavar la ropa de forma más intensiva seleccionando el ciclo de lavado más adecuado para el tipo de prendas que se van a lavar. Gire el  al ciclo deseado. Cuando seleccione un ciclo de lavado, se iluminará la luz para el ciclo de lavado correspondiente. Consulte la página 22, **Funcionamiento básico**, para más información sobre los métodos de funcionamiento.

Reducir el alérgeno de lavandería, ALLERGIENE™

Este ciclo es un ciclo potente y de alta temperatura diseñado para reducir específicamente ciertos alérgenos.

! NOTA

- La selección del ciclo ALLERGIENE™ automáticamente incorpora el vapor en el ciclo del lavado.
- El ciclo ALLERGIENE™ puede apreciablemente reducir alérgenos en el ropa de cama y la ropa.
- El ciclo ALLERGIENE™ ayuda a reducir poblaciones de ácaros del polvillo y ayuda a reducir alérgenos.
- Debido al uso de la alta energía y temperatura, el ciclo ALLERGIENE™ no es recomendado para la lana, la seda, el cuero, ni cualquier otro artículo delicado y sensible a la temperatura.

Reducir las bacterias en la colada, SANITARY

Este ciclo de lavado, gracias a las altas temperaturas, reduce el 99.9% de las bacterias de las prendas lavadas.



Protocolo P172
Desempeño de desinfección de lavadoras de ropa residenciales y comerciales de tamaño familiar.

Para tejidos blancos, BRIGHT WHITES™

Este ciclo de lavado es sólo para la ropa blanca.

Mantas o ropa voluminosa, BULKY/LARGE

Este ciclo se utiliza para el lavado de mantas o ropas voluminosas.

Ropa normal, COTTON/NORMAL

Utilice este ciclo para lavar prendas normales, excepto tejidos delicados, como lana o seda.

! NOTA

- Si pulsa  y, luego,  sin seleccionar otro ciclo, la lavadora cambiará a COTTON/NORMAL.

Muy sucias de algodón, HEAVY DUTY

Este ciclo es para lavado de ropa muy sucia, a través de rotación más potente del tambor.

Ropa sin arrugas, PERM. PRESS

Este ciclo se utiliza para lavar ropa sin arrugas o manteles, para reducir la aparición de arrugas.

Prendas delicadas, DELICATES

Este ciclo se utiliza para lavar lencería o ropa con encajes que se pueda dañar fácilmente.



Para toallas TOWELS

Este ciclo se utiliza para el lavado de toallas

Prendas de lana, HAND WASH/WOOL

Este ciclo se utiliza para lavar ropa de lana que puede encogerse o ropa delicada que necesita lavarse con mucho cuidado. Utilícelo sólo para prendas de lana que pueden lavarse en lavadora o a mano.

! NOTA

- El peso de la carga debe ser inferior a 8 libras(3.6kg) para evitar dañar los tejidos.
- Utilice sólo detergentes naturales o para ropa delicada y añada ½ de la cantidad normal de detergente.
- El ciclo HAND WASH/WOOL  (LAVADO A MANO/ LANA ) gira suavemente el tambor y utiliza un centrifugado de baja velocidad para un mejor cuidado de los tejidos.



El ciclo de lavado de lana de esta lavadora ha sido aprobado por Woolmark para el lavado de productos Woolmark que pueden lavarse a máquina, siempre que los productos se laven siguiendo las instrucciones de la etiqueta de las prendas y las del fabricante de la lavadora, M0807.

Lavado rápido, SPEED WASH

Use el ciclo de lavado de velocidad para lavado rápido de ropa levemente sucia y carga pequeña. Para el lavado y enjuague de alta eficiencia se recomiendan cargas pequeñas de 2-3 prendas levemente sucias.

! NOTA

- Use poco detergente en este ciclo. Si usted desea más enjuague, puede agregar suavizante adicional utilizando el botón opcional para esta función.

Botones de ajuste de ciclo

Cada ciclo tiene ajustes preprogramables que se seleccionan automáticamente. También puede personalizar los ajustes utilizando los botones de programación de ciclos. Apriete el botón para ver esa opción y seleccionar otros ajustes.

La lavadora ajusta automáticamente el nivel de agua según el tipo y tamaño de la carga de lavado para proporcionar los mejores resultados y eficiencia máxima. Puede parecer que no hay agua dentro del tambor en algunos ciclos, pero esto es normal.

! NOTA





- Para proteger sus prendas de vestir, no todas las temperaturas de lavado/enjuague, velocidades de centrifugado, niveles de suciedad u opciones están disponibles en cada ciclo. Vea la Guía de ciclos para obtener más detalles.

Opciones de ajuste antes del ciclo

Usted puede seleccionar y agregar las opciones deseadas antes de iniciar la lavadora.

Ajuste de la temperatura del agua, WASH TEMP.

Ajuste la temperatura del agua para el ciclo de lavado. Seleccione la temperatura adecuada, según lo especificado en la etiqueta de lavado de la ropa.





- 1 Pulse  y gire  al ciclo deseado.
- 2 Pulse  repetidamente para seleccionar la temperatura de agua deseada.
 - Cuando se seleccione una opción, se iluminará la luz de la opción correspondiente.
- 3 Pulse el botón de la opción deseada para utilizar otras opciones.
 - Salte al paso 4 para utilizar los ajustes por defecto sin cambiar las opciones.
- 4 Pulse .

! NOTA

- Los enjuagues fríos utilizan menos energía.
- Su lavadora cuenta con un elemento de calentamiento que propulsa la temperatura del agua caliente para ajustes extra calientes (Extra Hot). Esto brinda un mejor desempeño de lavado con configuración normal del calentador de agua.
- Seleccione la temperatura de agua adecuada para el tipo de carga que se encuentra lavando. Siga las instrucciones de la etiqueta de mantenimiento de la tela para obtener los mejores resultados.

Ajuste de la velocidad de centrifugado, SPIN SPEED

Puede seleccionar la velocidad de centrifugado que desee. Utilice esta función correctamente, según las características de la carga.





- 1 Pulse  y gire  al ciclo deseado.
- 2 Pulse  repetidamente para seleccionar la velocidad de centrifugado deseada.
 - Cuando se seleccione una opción, se iluminará la luz de la opción correspondiente.
- 3 Pulse el botón de la opción deseada para utilizar otras opciones.
 - Salte al paso 4 para utilizar los ajustes por defecto sin cambiar las opciones.
- 4 Pulse .

! NOTA

- El botón de SPIN SPEED (velocidad de centrifugado) también activa el ciclo Drain and Spin (desague y centrifugado) a fin de vaciar el tambor y centrifugar las prendas; por ejemplo, si desea quitar la ropa antes de que el ciclo haya finalizado.

Ajuste del nivel de suciedad de la colada, SOIL LEVEL

Puede hacer un lavado más intensivo de la ropa ajustando el nivel de suciedad en la lavadora.





- 1 Pulse  y gire  al ciclo deseado.
- 2 Pulse  repetidamente para seleccionar un nivel de suciedad.
 - Cuando se seleccione una opción, se iluminará la luz de la opción correspondiente.
- 3 Pulse el botón de la opción deseada para utilizar otras opciones.
 - Salte al paso 4 para utilizar los ajustes por defecto sin cambiar las opciones.
- 4 Pulse .

! NOTA

- Esta función necesita más tiempo para la ropa muy sucia, o menos tiempo para las prendas menos sucias.





Ajuste la melodía y los tonos de los botones, SIGNAL

La lavadora reproduce una melodía cuando ha terminado el ciclo de lavado. Los botones emiten un sonido cuando se pulsan. Puede cambiar y apagar la melodía y los tonos de los botones según lo desee.

- 1 Pulse .
- 2 Gire  al ciclo deseado.
- 3 Pulse . Ajuste la melodía y los tonos de los botones según lo desee.
- 4 Pulse el botón de la opción deseada para utilizar las otras opciones.
- 5 Pulse .





Prelavado, PRE-WASH

Haga el prelavado por 16 minutos cuando la ropa tiene suciedad o polvo. Esta función es adecuada para ropa muy sucia.

- 1 Pulse  y gire  al ciclo deseado.
- 2 Pulse  para seleccionar el PRELAVADO.
- Se iluminará la luz .
- 3 Pulse el botón de la opción deseada para utilizar otras opciones.
- Salte al paso 4 para utilizar los ajustes por defecto sin cambiar las opciones.
- 4 Pulse .





Sólo enjuagar, escurrir y centrifugar, RINSE+SPIN

Use este ciclo para lavar detergente de la carga.

- 1 Pulse  y gire  al ciclo deseado.
- 2 Pulse .
- 3 Pulse el botón de la opción deseada para utilizar las otras opciones.
- Ir al paso 4 para utilizar la configuración predeterminada sin cambiar las opciones.
- 4 Pulse .





Añadiendo ciclo de enjuague extra, EXTRA RINSE

Puede añadir un ciclo de enjuague extra al ciclo de enjuague por defecto.

- 1 Pulse  y gire  al ciclo deseado.
- 2 Pulse .
- Se iluminará la luz .
- 3 Pulse el botón de la opción deseada para utilizar otras opciones.
- Salte al paso 4 para utilizar los ajustes por defecto sin cambiar las opciones.
- 4 Pulse .





Preajuste del tiempo de inicio, DELAY WASH

Puede ajustar el tiempo de inicio deseado.

- 1 Pulse  y gire  al ciclo deseado.
- 2 Pulse el botón de la opción deseada para utilizar otras opciones.
- 3 Pulse  repetidamente para seleccionar el tiempo de inicio deseado.
- Se iluminará la luz .
- Cada vez que se aprieta este botón se aumenta el tiempo de demora en lapsos de 1 hora, hasta 19 horas.
- 4 Pulse .

Limpieza eficiente, STEAM

Añadir la opción de vapor a estos ciclos permite un mejor desempeño de limpieza a la vez que se ahorra energía y consumo de agua. Al usar un chorro de vapor caliente desde arriba y agua más fría más abajo, las telas obtienen los beneficios de limpieza de un lavado super caliente, sin el uso de energía o daño potencial a las telas.

- 1 Pulse  y gire  al ciclo deseado.
- 2 Pulse . La lavadora ajustará automáticamente las configuraciones del ciclo.
- 3 Programe cualquiera de las demás opciones deseadas.
- 4 Pulse .

! ADVERTENCIA





- **No toque la compuerta durante los ciclos de vapor.** La superficie de la compuerta puede estar muy caliente. Permita que el seguro de la compuerta se libere antes de abrir la compuerta.
- **No intente forzar el mecanismo de seguro de la compuerta o meter la mano dentro de la lavadora durante un ciclo de vapor.** El vapor puede causar quemaduras severas.

! NOTA

- No se pueden usar todos los ciclos con la opción STEAM(vapor).
- Puede que el vapor no sea claramente visible durante los ciclos de vapor. Esto es normal. Demasiado vapor podría dañar las prendas.
- No utilice el vapor en telas delicadas tales como lana, seda o telas que se decoloren fácilmente.

Ahorro de energía, COLD WASH™

Agregar la opción COLD WASH™ a estos ciclos brinda una reducción de energía y el mismo desempeño de lavado que un lavado con agua tibia. Mediante el uso de 6 movimientos de lavado diferentes (rotación, balanceo, salto, refregado, oscilación y filtración), las telas obtienen los beneficios del lavado sin el gasto de energía.





- 1 Pulse  y gire  al ciclo deseado.
- 2 Pulse  La lavadora ajustará automáticamente las configuraciones del ciclo.
- 3 Programe cualquiera de las demás opciones deseadas.
- 4 Pulse .

! NOTA

- Cuando seleccione la opción COLD WASH™, el tiempo de lavado se elevará hasta en 10 minutos.
- Para una eficiencia de lavado elevada, se recomienda utilizar menos de 8 libras.

Ahorro de tiempo, TURBOWASH™

La opción de TurboWash™ reduce el tiempo del ciclo y logra un buen rendimiento en el ciclo normal. Con TurboWash™ se puede ahorrar tiempo sin sacrificar los resultados.

- 1 Pulse  y gire  al ciclo deseado.
- 2 Pulse . La lavadora regulará automáticamente los ajustes del ciclo.
- 3 Ajuste cualquier otra opción deseada.
- 4 Pulse .

Opciones de ajuste durante el ciclo

Puede añadir las opciones deseadas durante el ciclo de lavado.

Función de bloqueo de botones, CHILD LOCK

Puede bloquear la lavadora para evitar que los niños u otras personas cambien los ajustes del ciclo pulsando los botones.

Para activar el bloqueo infantil

Mantenga pulsado  tres segundos durante el ciclo de lavado.

- Con el BLOQUEO INFANTIL activado, se mostrará un mensaje () y el tiempo restante de lavado, a su vez, en la pantalla del panel de la lavadora.

Para desactivar el bloqueo infantil

(Cuando está activado el BLOQUEO INFANTIL)

Mantenga pulsado  tres segundos durante el ciclo de lavado.



! NOTA

- CHILD LOCK (CERR.NIN) se mantiene después del fin del ciclo. Si desea desactivar esta función, presione y sostenga 3 segundos el botón PRELAVADO.

Como guardar ciclo personalizado, PGM SAVE

Puede guardar un ciclo con todos los ajustes y opciones que usted utilice con mayor frecuencia.



Para guardar un ciclo

- 1 Para guardar el ciclo
- 2 Pulse  y gire  al ciclo deseado.
- 3 Haga los ajustes y agregue las opciones deseadas.
 - Mantenga pulsado  por tres segundos durante el ciclo de lavado.
 - El ciclo con sus ajustes y opciones preferidas han sido guardados.

Cómo seleccionar su ciclo personalizado, CUSTOM PGM





Puede seleccionar el ciclo de lavado personalizado que había guardado previamente

Para recuperar el ciclo

- 1 Para seleccionar el ciclo.
- 2 Pulse  Luego pulse .
- 3 Pulse .

Gira la ropa para evitar arrugas, FRESH CARE

Utilice esta función cuando no pueda retirar la ropa de la lavadora apenas se termina el ciclo de lavado.

- 1 Pulse  y gire  al ciclo deseado.
- 2 Mantenga pulsados  por 3 segundos.
 - La luz se encenderá.
- 3 Seleccione las opciones deseadas
 - Salte al paso 4 para utilizar los ajustes por defecto sin cambiar o agregar opciones.
- 4 Pulse .

! NOTA

- Esta función hace que el tambor gire periódicamente hasta aproximadamente 19 horas para prevenir arrugas. Si presiona el botón de START/PAUSE (inicio/pausa) o el botón de ON/OFF (encendido/apagado), puede retirar su ropa de la lavadora en cualquier momento.

MANTENIMIENTO

Cuidados

Cuidados tras el lavado

Una vez finalizado el ciclo, limpie la puerta y el interior de la junta hermética de la puerta para eliminar la humedad. Deje la puerta abierta para secar el interior del tambor. Limpie el cuerpo de la lavadora con un trapo seco para eliminar la humedad.

⚠ ADVERTENCIA

- **Desenchufe la lavadora antes de limpiar la misma para evitar el riesgo de descargas eléctricas.** Si no se cumple con esta advertencia se podrán producir heridas graves, incendios, descargas eléctricas o muerte.
- **Al limpiar la lavadora nunca utilice químicos de corte, limpiadores abrasivos o solventes.** Los mismos dañaran su aspecto.
- **No utilice sustancias volátiles (benceno, disolvente, alcohol, acetona, etc.) o detergentes con componentes químicos fuertes durante la limpieza de la lavadora.** Podría decolorar o dañar la lavadora, o causar un incendio.

Cuidados en climas fríos

Almacenamiento de la lavadora durante un período de tiempo extendido

Siga las instrucciones para guardar la lavadora si no la va a utilizar durante un largo período de tiempo en climas fríos, con temperaturas bajo cero.

- 1 Cierre las llaves de paso conectadas a las tuberías de agua.

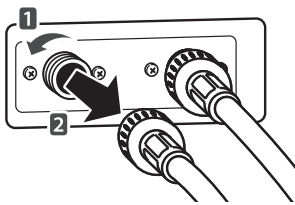

- 2 Suelte las tuberías de agua de las llaves de agua.
- 3 Vacíe el agua de las tuberías.
- 4 Pulse
- 5 Abra la puerta y añada 1 galón (3.8 litros) de anticongelante para vehículos recreativos (RV) no tóxicos en el tambor vacío de la lavadora. Cierre la puerta.
- 6 Pulse para el drenaje y spinning.
- 7 Pulse

- Vacíe el agua de la lavadora durante un minuto. No se expulsará todo el anticongelante RV.

- 8 Pulse para apagar la lavadora y desconecte el enchufe.
- 9 Seque el interior del tambor con un trapo suave y cierre la puerta.

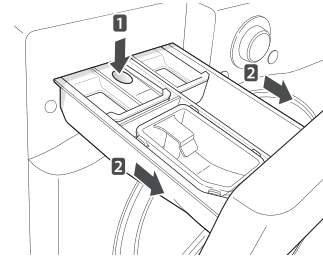

- 10 Presione con fuerza el botón para desenganchar el cajón dispensador de detergente y extráigalo.
- 11 Vacíe el agua del cajón y seque los compartimentos.
- 12 Guarde la lavadora en posición vertical.



⚠ NOTA

- Para eliminar el anticongelante tras guardar la lavadora, añada detergente al dispensador y ejecute un ciclo. No introduzca ropa en la lavadora.

Cuando se congelan las tuberías del agua

- 1 Cierre las llaves de paso conectadas a las tuberías de agua.
- 2 Vierta agua caliente en las llaves congeladas para descongelar las tuberías y suéltelas.
- 3 Sumerja las tuberías de agua en agua caliente para descongelarlas.
- 4 Conecte las tuberías de agua a las entradas de la lavadora y las llaves de agua.
 - Consulte en la página 14, **Conexión de las tuberías de agua**, para información acerca de las conexión de las tuberías de agua.
- 5 Abra las llaves de paso.
- 6 Pulse .
- 7 Pulse la perilla .
- 8 Pulse .
 - Verifique que el agua se llene correctamente.

Cuando se congela el tubo de desagüe



- 1 Vierta agua caliente en el tambor de la lavadora y cierre la puerta.
- Deje el agua adentro durante 10 minutos.
 - 2 Pulse  después de 10 minutos.
 - 3 Pulse .
 - 4 Pulse .
- Verifique si se vacía el agua.

Limpieza

Periódicamente limpie su lavadora para ayudar a mantener su rendimiento y para minimizar las posibilidades de funcionamiento defectuoso.

Limpieza del tambor, TUB CLEAN

Instalación incorrecta o uso de la lavadora en un espacio húmedo por períodos prolongados podría resultar en la acumulación de residuo de detergente en la lavadora y esto podría causar moho u olores a humedad. Si usted limpia su lavadora regularmente una vez al mes utilizando TUB CLEAN minimizará la posibilidad de que se acumule residuo de detergente y que aparezcan olores a moho o humedad.

- 1 Añada un limpiador para tambor o removedor de cal en el cajón dispensador de detergente.
 - Cuando lo añada, no exceda la línea del nivel máximo para detergente. Puede quedar detergente en el tambor tras la limpieza.
 - **Cuando utilice blanqueador con lejía**, cárguelo en el compartimento de la lejía.
 - **Cuando utilice un limpiador en polvo**, saque la cajita del detergente líquido y añádalo en el compartimento del detergente de lavado principal.
 - **Cuando utilice tabletas**, colóquelas directamente dentro del tambor.
- 2 Pulse .
- 3 Gire la perilla  para TUB CLEAN.
 - Se muestra el mensaje (TUB CLEAN) en la pantalla.
 - Se iluminará la luz TUB CLEAN.
- 4 Pulse .

! NOTA

- Nunca meta prendas dentro de la lavadora cuando utilice TUB CLEAN. Las prendas pueden dañarse. Asegúrese de limpiar su tambor cuando el mismo esté vacío.
- Se recomienda dejar la puerta abierta después de finalizado el lavado para mantener limpia la cubeta.
- Se recomienda usar el programa de LIMPIEZA DE LA CUBETA una vez al mes.
- Si nota un olor a moho o a viejo, ejecute la TUB CLEAN por 3 semanas consecutivas.
- Fije de forma correcta la puerta dejándola ligeramente abierta con un cierre magnético. De este modo, circulará el aire y permitirá que se seque el interior del aparato.

Alerta automática para la limpieza de la lavadora

Cuando se enciende la lavadora y se parpadea el mensaje tCL, significa que el tambor de la lavadora necesita ser limpiado. Utilice la LIMPIEZA DEL TAMBOR. La alerta de indicación automática para la limpieza del tambor depende en la frecuencia de uso, pero el mensaje generalmente parpadeará cada 1-2 meses.

! NOTA

- Si utiliza la LIMPIEZA DEL TAMBOR para limpiar el tambor, el mensaje (t CL) no parpadeará hasta el siguiente período de limpieza.
- Puede utilizar el ciclo de lavado sin efectuar la limpieza del tambor aunque parpadee el mensaje O; sin embargo, el mensaje (t CL) parpadeará cada vez que encienda la lavadora hasta que se limpie el tambor.

Eliminación de la cal

Si vive en un área con agua dura, puede acumularse la cal en los componentes internos de la lavadora. Debe tener cuidado de limpiar periódicamente las acumulaciones de cal en los componentes internos para prolongar la vida útil de la lavadora.

Eliminación de la cal del tambor de la lavadora

Compruebe si el descalcificador es adecuado para el tambor antes de utilizarlo y realizar el ciclo de LIMPIEZA DEL TAMBOR. Consulte la página 32, Limpieza del tambor, para más detalles sobre su limpieza.

! NOTA

- En áreas con agua dura, se recomienda la utilización de un suavizador de agua.
- Asegúrese de retirar toda la ropa del tambor antes de limpiar el tambor. Si limpia el tambor con ropa en su interior, ésta podría contaminarse o dañarse.

Eliminación de la cal acumulada en acero inoxidable

Limpie la acumulación de cal u otras manchas sobre el acero inoxidable con un trapo suave empapado en limpiador para acero inoxidable.

! NOTA

- No utilice lana metálica o limpiadores abrasivos, ya que podría dañar la lavadora.

Limpieza del cajón dispensador de detergente

Si deja detergente en el cajón dispensador durante un período prolongado de tiempo o utiliza la lavadora durante mucho tiempo, puede acumularse cal en el cajón. Retire y limpie el cajón una vez por semana.

- 1 Extraiga el cajón dispensador de detergente.
- 2 Presione con fuerza el botón para desenganchar el cajón dispensador de detergente y extráigalo.

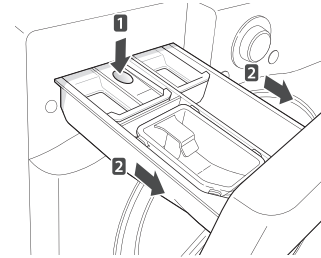

- 3 Retire las inserciones del cajón.
- 4 Límpielas con agua tibia.
 - Utilice un trapo o un cepillo suave para limpiar y eliminar cualquier residuo.
- 5 Limpie la humedad con una toalla o trapo seco.
- 6 Vuelva a colocar el cajón dispensador de detergente.

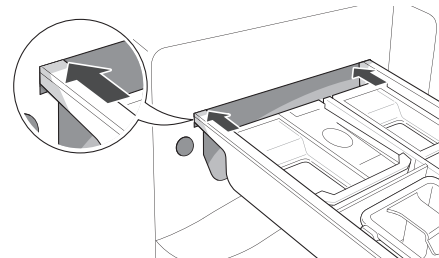
**! ADVERTENCIA**

- No rocíe agua en el interior de la lavadora. Podría causar un incendio o descargas eléctricas.

! NOTA

- Utilice únicamente agua para limpiar el cajón dispensador de detergente. Asegúrese de usar el ciclo ENJUAGUE+CENTRIFUGADO (véase página 26) para enjuagar el tambor antes del ciclo de lavado cuando utilice detergente para limpiar el tambor.

Limpeza de los filtros de entrada de agua

Limpe periódicamente los filtros de agua para evitar que se obstruyan.

Ponga especial cuidado en la limpieza de los filtros si vive en áreas con agua dura. El agua podría no suministrarse correctamente si hay objetos extraños, como óxido, arena o piedras en los filtros de entrada de agua.

- 1 Pulse  para apagar la lavadora y desconecte el enchufe.
- 2 Cierre las llaves de paso conectadas a las mangueras de agua.
- 3 Retire las mangueras de agua.

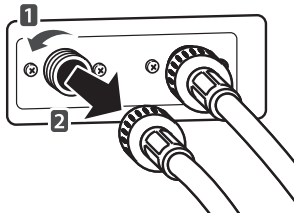

- 4 Extraiga el filtro de entrada de agua.



- 5 Elimine objetos extraños de los filtros de entrada de agua.
 - Deje a remojo los filtros de entrada de agua en vinagre blanco o antical o utilice un cepillo dental para eliminar los objetos extraños y aclárelas.
- 6 Vuelva a colocar los filtros de entrada de agua en su posición
- 7 Vuelva a conectar las tuberías de agua a la lavadora.

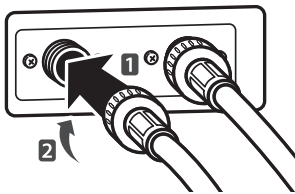

⚠ ADVERTENCIA

- **Desconecte el enchufe y cierre las llaves de paso antes de la limpieza.** En caso contrario, pueden producirse descargas eléctricas.
- **No utilice la lavadora sin los filtros de entrada.** En caso contrario, podrían producirse fugas y fallos de funcionamiento.
- Si utiliza la lavadora en un área con agua dura, el filtro podría obstruirse debido a la acumulación de cal. Póngase en contacto con el servicio de atención al cliente de LG si no se puede limpiar correctamente el filtro o se ha perdido.

ⓘ NOTA

- Parpadeará en la pantalla el mensaje (E) cuando la presión de agua en el cajón del detergente sea baja o si el filtro de entrada está atascado con suciedad. Limpie el filtro de entrada del agua.

Limpeza del filtro de la bomba de desagüe

La lavadora no se vaciará correctamente si el filtro de la bomba de desagüe está obstruido. Limpie periódicamente el filtro para evitar obstrucciones por objetos extraños.

- 1 Pulse  para apagar la lavadora y desconecte el enchufe.
- 2 Abra la tapa del filtro de la bomba de desagüe.

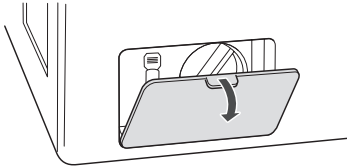

- 3 Tire de la manguera de desagüe para extraerla y quite el tapón de la manguera para vaciar el agua restante.

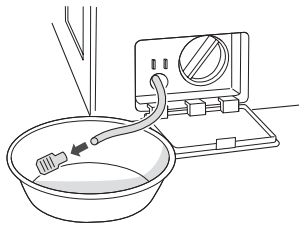

- 4 Gire el filtro en la dirección opuesta a las manecillas del reloj para quitarlo.

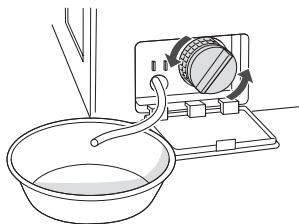

- 5 Limpie el filtro de la bomba y la abertura.

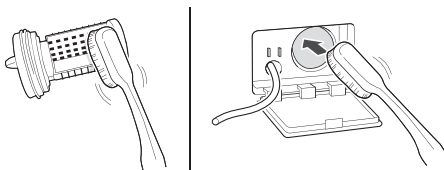

- 6 Vuelva a colocar el tapón de la manguera e introdúzcala en el alojamiento.

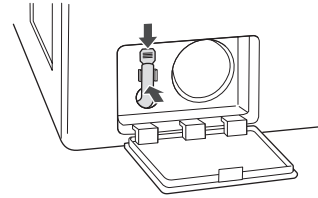

- 7 Introduzca el filtro de la bomba de desagüe.

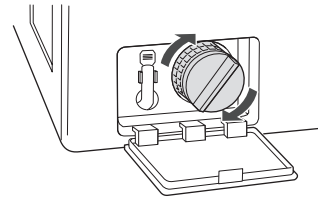

- 8 Cierre la tapa del filtro de la bomba de desagüe.

⚠ ADVERTENCIA

- **Asegúrese de desconectar el enchufe antes de la limpieza.** En caso contrario, pueden producirse descargas eléctricas.
- Al abrir el filtro de desagüe se desbordará el agua si queda agua en el tambor. **Compruebe que se haya vaciado el agua completamente antes de abrir el filtro de desagüe.**
- Si utiliza la lavadora con el filtro de desagüe colocado incorrectamente tras su limpieza, o si utiliza la lavadora sin el filtro, pueden producirse fugas de agua o fallos de funcionamiento de la lavadora.

ⓘ NOTA

- Parpadeará el mensaje  cuando la bomba de desagüe esté obstruida con suciedad. Limpie el filtro de la bomba de desagüe.

Limpieza de la junta de la puerta

Limpie la junta hermética de la puerta una vez al mes para evitar la acumulación de suciedad.

- 1 Utilice guantes de goma y gafas de protección.
- 2 Diluya 3/4 de taza (177 mL) de blanqueador líquido con lejía en 1 galón (3.8 litros) de agua.
- 3 Remoje una esponja o un trapo suave en esta solución diluida y limpie toda la zona alrededor de la junta de la puerta.
- 4 Seque la humedad con una toalla o trapo seco.
- 5 Deje la puerta abierta para que la junta se seque completamente.

PRECAUCIÓN

- La limpieza de la junta con una solución sin diluir puede causar fallos de funcionamiento de la junta de la puerta y de las piezas de la lavadora.

SOLUCIÓN DE PROBLEMAS

Comprobación de los mensajes de error

Si aparece el siguiente mensaje en la pantalla, compruebe lo siguiente y tome la acción correctiva apropiada.

Mensaje	Causas posibles	Solución
UE	<p>No hay suficiente ropa en la lavadora.</p> <ul style="list-style-type: none"> • ¿Se ha acumulado la ropa en una zona o la carga es demasiado pequeña? • ¿Estaba lavando un peluche, una alfombrilla o ropa de punto? • ¿Estaba lavando dos mantas juntas? 	<ul style="list-style-type: none"> • Reorganice la ropa para equilibrar la carga. • Los peluches o alfombrillas pueden desequilibrarse durante el centrifugado y la lavadora podría no vaciar el agua. Reorganice la ropa de punto para equilibrar la carga y vacíe el agua de nuevo. • Lave sólo una manta.
IE	<p>No se suministra agua o la presión del agua es baja.</p> <ul style="list-style-type: none"> • ¿Está cerrada la llave de paso? • ¿No hay suministro de agua o la llave de paso está congelada? • ¿Es baja la presión del agua o hay un filtro de entrada obstruido? • ¿Se ha conectado correctamente la tubería de agua en la entrada de agua fría? • ¿Las tuberías de agua están aplastadas o retorcidas? 	<ul style="list-style-type: none"> • Abra las llaves de paso. • Si la llave de paso está congelada, descongélela con agua caliente. • Si el filtro de entrada está obstruido, límpielo. (véase página 32). • Conecte correctamente la tubería de agua en la entrada de agua fría. (véase página 14). • Compruebe que las tuberías de agua no estén aplastadas o retorcidas. Tenga mucho cuidado de que las tuberías de agua no estén retorcidas o aplastadas por otros objetos.
	<p>Fuga en la conexión de la tubería de agua</p> <ul style="list-style-type: none"> • ¿Están correctamente conectadas las tuberías de agua en las llaves de agua? 	<ul style="list-style-type: none"> • Conecte correctamente las tuberías de agua en las llaves de agua. (véase página 14).
DE	<p>El tambor no gira.</p> <ul style="list-style-type: none"> • ¿Se ha cerrado la puerta? 	<ul style="list-style-type: none"> • Cierre la puerta firmemente. Si sigue apareciendo el mensaje, desconecte el enchufe y póngase en contacto con el servicio técnico de LG más cercano.
OE	<p>La lavadora vacía el agua con lentitud o no lo hace</p> <ul style="list-style-type: none"> • ¿Se ha instalado la manguera de desagüe a más de 1 metro del soporte de codo? • ¿Está aplastada o atascada la manguera en el interior? • ¿Está congelada la manguera de desagüe? • ¿Está obstruida la manguera de desagüe con objetos extraños? 	<ul style="list-style-type: none"> • Baje la manguera de desagüe hasta 3 pies por debajo del extremo del soporte de codo. • Coloque la manguera de desagüe sobre una superficie suave para evitar que se doble. • Si las mangueras de desagüe están congeladas, descongélelas en agua caliente. • Abra el tapón de la manguera de desagüe y elimine la suciedad.
PF	<p>La alimentación eléctrica se ha interrumpido durante el funcionamiento.</p>	<ul style="list-style-type: none"> • Pulse  para apagar la lavadora y púselo de nuevo para encenderla.
EE	<p>Error de control.</p>	<ul style="list-style-type: none"> • Desconecte el enchufe y póngase en contacto con el servicio técnico de LG más cercano.
FE	<p>No se para el suministro de agua</p> <ul style="list-style-type: none"> • ¿Se repiten en secuencia el suministro de agua y el vaciado? 	<ul style="list-style-type: none"> • Desconecte el enchufe y póngase en contacto con el servicio técnico de LG más cercano.
PE	<p>El nivel de agua no está controlado</p> <ul style="list-style-type: none"> • ¿Es el nivel de agua demasiado bajo o alto comparado con el tamaño de la carga? 	<ul style="list-style-type: none"> • El sensor del nivel de agua no funciona correctamente. • Desconecte el enchufe y póngase en contacto con el servicio técnico de LG más cercano.
LE	<p>El tambor no gira.</p> <ul style="list-style-type: none"> • ¿Está sobrecargada la lavadora? 	<ul style="list-style-type: none"> • Reorganice el tamaño de la carga y vuelva a poner en funcionamiento la lavadora. • Si la carga es demasiado grande, la el tambor podría no girar debido a una sobrecarga del motor. Deje reposar la máquina unos minutos y póngala en funcionamiento de nuevo. Si aparece de nuevo el mensaje, desconecte el enchufe y póngase en contacto con el servicio técnico de LG más cercano.
EECL	<ul style="list-style-type: none"> • Para limpiar el tambor, seleccione el ciclo de limpieza del tambor. 	<ul style="list-style-type: none"> • Vacíe el tambor e introduzca lejía en el cajón dispensador y seleccione el ciclo TUB CLEAN (limpieza de tambor). • Si no desea hacer la limpieza del tambor, gire el selector de ciclos o pulse los botones opcionales para seleccionar el ciclo deseado. En este caso, verá el mensaje nuevamente durante los siguientes lavados y desaparecerá hasta que sea tiempo de limpiar el tambor nuevamente.

Antes de llamar al servicio técnico

Haga las siguientes comprobaciones antes de llamar al servicio técnico.

Problema	Causas posibles	Solución
Sonido de clic	<ul style="list-style-type: none"> ¿Oye un sonido cuando cierra y bloquea o desbloquea la puerta? 	<ul style="list-style-type: none"> Este sonido es normal cuando se cierra, se bloquea o desbloquea la puerta.
Sonido de silbido	<ul style="list-style-type: none"> ¿Se está rociando agua en el tambor? 	<ul style="list-style-type: none"> Este sonido es normal cuando el agua se está rociando o circulando durante el ciclo.
Zumbido o sonido de borbotones	<ul style="list-style-type: none"> ¿Está vaciando agua la lavadora? 	<ul style="list-style-type: none"> Este sonido es normal y se produce cuando la bomba de desagüe vacía el agua de la lavadora tras el ciclo.
Sonido de salpicaduras	<ul style="list-style-type: none"> ¿Esta lavando una carga la lavadora? 	<ul style="list-style-type: none"> Este sonido es normal cuando la carga se mueve arriba y abajo durante los ciclos de lavado y enjuague.
Sonido de traqueteo	<ul style="list-style-type: none"> ¿Hay algún objeto, como llaves, monedas, o alfileres en el tambor o el filtro de desagüe? 	<ul style="list-style-type: none"> Compruebe si hay objetos extraños en el tambor y el filtro de desagüe tras detener el ciclo. Desconecte el enchufe y póngase en contacto con el servicio técnico de LG más cercano.
Sonido de golpes	<ul style="list-style-type: none"> ¿Está sobrecargada la lavadora? ¿Está equilibrada la carga? 	<ul style="list-style-type: none"> Este sonido es normal y se produce cuando se ha desequilibrado la carga. Detenga el ciclo y reorganice la carga para equilibrarla.
Ruido de vibración	<ul style="list-style-type: none"> ¿Se han quitado los tornillos de transporte? ¿Está la carga distribuida uniformemente en el tambor? ¿Está bien nivelada la lavadora? ¿Se ha instalado la lavadora sobre una superficie resistente y lisa? 	<ul style="list-style-type: none"> Consulte la página 13, Desembalaje y retiro de los pernos de embalaje, para más información sobre la retirada de los tornillos de transporte. Detenga el ciclo y reorganice la carga para equilibrarla. Consulte la página 16, Nivelación de la lavadora, para nivelar la lavadora. Compruebe si el suelo es resistente y está nivelado.
Fugas de agua alrededor de la lavadora	<ul style="list-style-type: none"> ¿Hay fugas de agua de una llave de paso o una tubería? ¿Hay una manguera o tubo de desagüe obstruido? 	<ul style="list-style-type: none"> Revise las llaves de paso o las tuberías de agua. - Si las tuberías de agua se han dejado sueltas, consulte la página 14, Conexión de las tuberías de agua, para conectarlas correctamente. Desatasque el tubo de desagüe o la manguera de desagüe. Si es necesario, póngase en contacto con un fontanero.
Espuma excesiva o falta de enjuague	<ul style="list-style-type: none"> ¿Ha utilizado una cantidad de detergente superior a la recomendada? ¿Es el nivel de suciedad superior al tamaño de la carga? 	<ul style="list-style-type: none"> Utilice la cantidad de detergente recomendada para la carga. Si el nivel de contaminación es bajo, reduzca la cantidad de detergente y utilice menos detergente del recomendado. <p> Utilice sólo detergente con el logotipo HE (Alta Eficacia).</p>
Manchas	<ul style="list-style-type: none"> ¿Ha añadido el detergente directamente al tambor? ¿Ha retirado la carga inmediatamente después que se acabó el ciclo? ¿Ha separado la ropa por colores o suciedad? 	<ul style="list-style-type: none"> Asegúrese de cargar el detergente en el cajón dispensador. Retire la ropa inmediatamente cuando haya acabado el ciclo. Separe los colores oscuros de los claros y prendas blancas, y la ropa muy sucia de las prendas poco sucias. Consulte la página 19, Clasificación de la carga de ropa, para más información.

Problema	Causas posibles	Solución
Ropa arrugada	<ul style="list-style-type: none"> • ¿Ha retirado la carga inmediatamente después que se acabó el ciclo? • ¿Ha sobrecargado el tambor? • ¿Ha invertido las entradas de agua caliente y agua fría? 	<ul style="list-style-type: none"> • Retire la ropa inmediatamente cuando haya acabado el ciclo. • No sobrecargue el tambor. • El agua caliente hace que se arrugue la ropa. Revise las conexiones de las mangueras de entrada de agua.
La lavadora no se enciende	<ul style="list-style-type: none"> • ¿Se ha conectado correctamente el enchufe? • ¿Tiene un fusible fundido, se ha disparado el interruptor de circuito, o se ha producido un corte de suministro eléctrico? 	<ul style="list-style-type: none"> • Asegúrese de que el enchufe esté conectado en una toma de 3 clavijas con conexión a tierra de 120 V (60 Hz). • Restablezca el interruptor de circuito o cambie el fusible. • No coloque un fusible de mayor capacidad. Si el problema es una sobrecarga del circuito, solicite la reparación a un electricista cualificado.
La puerta no se abre cuando se hace una pausa en el ciclo o cuando finaliza	<ul style="list-style-type: none"> • ¿Es demasiado alta la temperatura en el tambor? • ¿Está lleno de agua el tambor? 	<ul style="list-style-type: none"> • La lavadora tiene un bloqueo de seguridad integrado en la puerta para evitar quemaduras. Deje la puerta cerrada y espere hasta que desaparezca el icono de bloqueo de la puerta de la pantalla. • Deje que la lavadora finalice el ciclo programado o pulse el botón SPIN.
El tiempo de lavado es más largo de lo normal	<ul style="list-style-type: none"> • ¿Está sobrecargada la lavadora? • ¿Se han añadido opciones al ciclo de lavado? 	<ul style="list-style-type: none"> • Esto es normal. La lavadora ajusta automáticamente el tiempo de lavado para la cantidad de ropa, la presión del agua, la temperatura del agua y cualquier otra condición de funcionamiento.
Hay moho o humedad en el tambor	<ul style="list-style-type: none"> • ¿Se ha utilizado una cantidad incorrecta de detergente? • ¿Se limpia el tambor periódicamente? 	<ul style="list-style-type: none"> • Utilice sólo detergente HE (alta eficacia) recomendado para lavadoras de carga frontal. • Consulte la página 30, limpie el interior y el exterior de la lavadora periódicamente.

ESPECIFICACIONES

Modelo WM3070H*A	
Descripción	Lavadora de carga frontal
Requisitos eléctricos	120 VAC @ 60 Hz.
Presión máx. de agua	14.5 - 116 PSI (100 - 800 kPa)
Medidas	68,6 cm (An) X 75,6 cm (F) X 98,3 cm (Al), 129,5 cm (F con puerta abierta) 27" (An) X 29 ³ / ₄ " (F) X 38 ¹¹ / ₁₆ " (Al), 51" (F con la puerta abierta)
Peso neto	189lb (85.8kg)
Velocidad máx. de centrifugado	1.200 RPM

UTILIZACIÓN DEL SMARTDIAGONOSIS™

- Utilice esta función sólo cuando así se lo indique el agente del Centro de Atención al Cliente. La transmisión tiene un sonido similar al de un fax, y no tiene ningún significado, excepto para el Centro de Atención al Cliente.
- El DiagnósticoInteligente™ no puede activarse si la lavadora no enciende. Si esto ocurre, deberán utilizarse los procedimientos normales de solución de problemas.

Si experimenta algún problema con su lavadora, llame al número 1-800-243-0000(1-888-542-2623 en Canadá). Siga las instrucciones de nuestro agente y estos pasos, cuando así se lo soliciten:

1. Pulse el botón  para encender la lavadora. No pulse ningún otro botón ni gire el mando selector de ciclos.
2. Cuando así se lo solicite el agente, coloque el auricular del teléfono muy cerca del botón POWER.

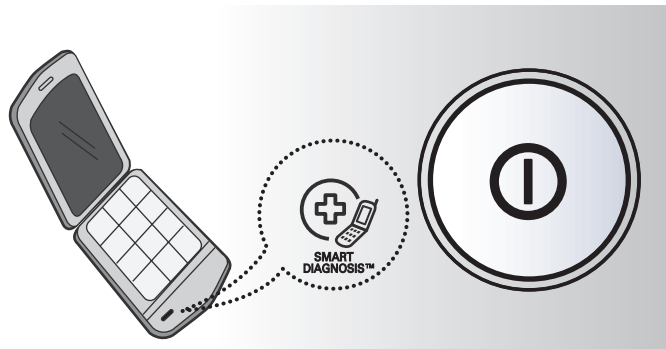

3. Mantenga pulsado el botón  durante tres segundos, mientras mantiene el auricular del teléfono junto al icono o botón POWER.
4. Mantenga el teléfono en esa posición hasta que haya finalizado la transmisión del tono. Serán unos 17 segundos, y la pantalla contará el tiempo.
 - Para lograr los mejores resultados, no mueva el teléfono mientras se transmiten los tonos.
 - Si el agente no logra realizar una grabación precisa de los datos, quizás le pida que lo intente de nuevo.
 - Si mantiene el botón POWER pulsado durante la transmisión, se apagará el SMARTDIAGONOSIS™.
5. Cuando haya terminado el recuento y se hayan detenido los tonos, vuelva a hablar con el agente, que le podrá ayudar con la información transmitida para su análisis.

GARANTÍA LIMITADA PARA LAVADORA LG (EE.UU.)

COBERTURA DE LA GARANTÍA:

LG Electronics U.S.A., Inc. ("LG") garantiza su lavadora LG ("producto") contra cualquier defecto en materiales o mano de obra bajo un uso doméstico normal, durante el periodo de garantía indicado más adelante, y LG podrá reparar o sustituir el producto, bajo su exclusivo criterio. Esta garantía limitada tiene validez sólo para el comprador minorista original del producto, no puede cederse o transferirse a cualquier comprador o usuario posterior, y se aplica sólo cuando el producto se haya adquirido a través de un distribuidor LG autorizado y se haya utilizado en Estado Unidos ("EE.UU."), incluidos los Territorios de EE.UU.

Nota: Los productos de sustitución o piezas de reparación pueden ser nuevos o remanufacturados en fábrica y tendrán garantía para el tiempo restante del período original de garantía o noventa (90) días, el que sea más largo. Guarde la factura o el justificante de compra como prueba de la fecha de compra para la garantía (se le podría pedir que envíe una copia a LG o un representante autorizado).

PERIODO DE GARANTÍA:

Periodo	Un (1) año a partir de la fecha de compra original:	Diez (10) años a partir de la fecha de compra original:	Toda la vida útil desde la fecha de compra original:
Alcance de la garantía	Cualquier pieza interna/funcional	Motor del tambor (estator, rotor y sensor Hall)	Tambor de acero inoxidable
Observación	LG suministrará las piezas y la mano de obra para la reparación o sustituirá las piezas defectuosas.	Sólo piezas. El cliente será responsable de la mano de obra o la reparación a domicilio para la sustitución de las piezas defectuosas.	

CÓMO SE PRESTA EL SERVICIO: Servicio a domicilio

El servicio a domicilio se prestará, según esté disponible, durante el período de garantía según la disponibilidad del personal de servicio técnico en EE.UU. Para recibir servicio a domicilio el producto deberá estar accesible y sin obstrucciones para el personal de servicio. Si no se puede prestar el servicio de reparación a domicilio, puede ser necesario retirar, reparar y devolver el producto. Si no está disponible el servicio a domicilio, LG podrá decidir si facilitará transporte para el producto a y desde cualquier servicio técnico de LG, según su elección.

ESTA GARANTÍA LIMITADA NO CUBRE:

- Desplazamientos de servicio para el envío, recogida o instalación del producto o para dar instrucciones sobre la utilización del producto.
- Sustitución de los fusibles de la vivienda o puesta en funcionamiento de los disyuntores, corrección de la instalación eléctrica de la casa o fontanería, o corrección de la instalación del producto.
- Daños o fallos causados por tubos de agua con fugas o roturas, tubos de agua congelados, tubos de desagüe atascados, suministro de agua inadecuado o con interrupciones o suministro de aire inadecuado.
- Daños al producto causados por accidentes, plagas e insectos, rayos, viento, fuego, inundaciones o causas de fuerza mayor.
- Daños o fallos resultantes de un uso inadecuado, abusos, instalación, reparaciones o mantenimiento incorrectos. Las reparaciones incorrectas incluyen la utilización de piezas no aprobadas o especificadas por LG.
- Daños o fallos causados por la modificación u alteración no autorizada del producto.
- Daños o fallos causados por la corriente eléctrica, tensión o códigos de fontanería incorrectos.
- Daños cosméticos, incluidos arañazos, abolladuras u otros daños en el acabado del producto, a menos que los daños sean resultado de defectos de materiales o mano de obra y se informe a LG en un plazo de siete (7) días calendarios a partir de la fecha de entrega.
- Daños o falta de elementos en cualquier producto de exposición, caja abierta, de descuento o reacondicionado.
- Productos en los que se haya borrado, desdibujado o cambiado el número de serie original de fábrica.
- Reparaciones cuando se esté dando al producto una utilización diferente del uso doméstico normal (por ejemplo, alquiler, uso comercial, oficinas e instalaciones recreativas) o contraria a las instrucciones del manual del propietario del producto.
- La retirada y nueva instalación del producto si se ha instalado en una ubicación inaccesible.

ESTA GARANTÍA EXCLUYE CUALQUIER OTRA GARANTÍA, EXPRESA O IMPLÍCITA, INCLUYENDO Y SIN LIMITACIÓN A CUALQUIER GARANTÍA DE COMERCIABILIDAD O ADECUACIÓN A UN FIN PARTICULAR. EN EL GRADO EN QUE CUALQUIER GARANTÍA IMPLÍCITA SEA REQUERIDA POR LEY, ESTA GARANTÍA SE LIMITARÁ EN SU DURACIÓN AL PERIODO INDICADO ANTERIORMENTE. LA REPARACIÓN O SUSTITUCIÓN

BAJO ESTA GARANTÍA ES LA ÚNICA SOLUCIÓN PARA EL CLIENTE. NI EL FABRICANTE, NI SUS DISTRIBUIDORES EN EE.UU. SERÁN RESPONSABLES DE CUALQUIER DAÑO INCIDENTAL, CONSECUENCIAL, INDIRECTO, ESPECIAL O PUNITIVO DE CUALQUIER TIPO, INCLUIDAS SIN LIMITACIÓN, PÉRDIDAS DE INGRESOS O BENEFICIOS, O CUALQUIER OTRO DAÑO BASADOS EN CONTRATOS, RESPONSABILIDADES EXTRA CONTRACTUALES O DE OTRO TIPO.

INCLUYENDO Y SIN LIMITACIÓN A, PERMITEN LA EXCLUSIÓN O LIMITACIÓN DE LOS DAÑOS INCIDENTALES O CONSECUENCIALES O LAS LIMITACIONES SOBRE LA DURACIÓN DE UNA GARANTÍA IMPLÍCITA, POR LO QUE PUEDEN NO SER APLICABLES A SU CASO LAS CITADAS EXCLUSIONES. ESTA GARANTÍA LE CONFIERE DERECHOS LEGALES ESPECÍFICOS Y TAMBIÉN PUEDE TENER OTROS DERECHOS QUE VARÍAN DE UNOS ESTADOS A OTROS.

CÓMO OBTENER SERVICIO DE GARANTÍA E INFORMACIÓN ADICIONAL:

Llame al número 1-800-243-0000 o visite nuestro sitio web en www.lg.com.

Si desea ponerse en contacto por correo: Centro de información al cliente LG (ATT: CIC)

201 James Record Road, Huntsville, AL 35824



This product qualifies for ENERGY STAR in the "factory default (Home Use)" setting.

Changing the factory default settings or enabling other features may increase power consumption that could exceed the limits necessary to qualify for ENERGY STAR.

LG Customer Information Center	
1-800-243-0000	USA
1-888-542-2623	CANADA
Register your product Online!	
www.lg.com	