



# Lavadora de carga superior Manual de uso y cuidado

Este manual contiene información útil; por favor léalo antes de operar su lavadora.

# Top-Loading Washer Use and Care Guide

This manual contains useful information; read it before operating your washer.

## Índice

SEGURIDAD DE LA LAVADORA.....	2
ESPECIFICACIONES TÉCNICAS .....	3
¿QUÉ HAY DE NUEVO DEBAJO DE LA TAPA? .....	3
PANEL DE CONTROL Y CARACTERÍSTICAS .....	4
GUÍA DE CICLOS .....	6
USO DE SU LAVADORA .....	7
MANTENIMIENTO DE LA LAVADORA .....	10
SOLUCIÓN DE PROBLEMAS.....	12

## Table of Contents

WASHER SAFETY .....	17
TECHNICAL SPECIFICATIONS.....	18
WHAT'S NEW UNDER THE LID? .....	18
CONTROL PANEL AND FEATURES .....	19
CYCLE GUIDE.....	20
USING YOUR WASHER.....	21
WASHER MAINTENANCE .....	24
TROUBLESHOOTING .....	26

# Seguridad de la lavadora

## Su seguridad y la seguridad de los demás es muy importante.

Hemos incluido muchos mensajes importantes de seguridad en este manual y en su electrodoméstico. Lea y obedezca siempre todos los mensajes de seguridad.



Este es el símbolo de advertencia de seguridad.

Este símbolo le llama la atención sobre peligros potenciales que pueden ocasionar la muerte o una lesión a usted y a los demás.

Todos los mensajes de seguridad irán a continuación del símbolo de advertencia de seguridad y de la palabra "PELIGRO" o "ADVERTENCIA". Estas palabras significan:

 **PELIGRO**

**Si no sigue las instrucciones de inmediato, usted puede morir o sufrir una lesión grave.**

 **ADVERTENCIA**

**Si no sigue las instrucciones, usted puede morir o sufrir una lesión grave.**

Todos los mensajes de seguridad le dirán el peligro potencial, le dirán cómo reducir las posibilidades de sufrir una lesión y lo que puede suceder si no se siguen las instrucciones.

## INSTRUCCIONES IMPORTANTES DE SEGURIDAD

**ADVERTENCIA:** Para reducir el riesgo de incendio, choque eléctrico o lesiones a personas al usar su lavadora, siga las precauciones básicas, incluyendo las siguientes:

- Lea todas las instrucciones antes de usar la lavadora.
- No lave artículos que hayan sido previamente limpiados, lavados, remojados o humedecidos con gasolina, solventes para lavar en seco, u otras sustancias inflamables o explosivas ya que éstas emanan vapores que podrían encenderse o causar una explosión.
- No agregue gasolina, solventes para lavar en seco, u otras sustancias inflamables o explosivas al agua de lavado. Estas sustancias emanan vapores que podrían encenderse o causar una explosión.
- En ciertas condiciones, puede generarse gas hidrógeno en un sistema de agua caliente que no se haya usado por dos semanas o un período mayor. EL GAS HIDRÓGENO ES EXPLOSIVO. Si no se ha usado el agua caliente durante dicho período, antes de usar la lavadora, abra todos los grifos de agua caliente y deje que corra el agua por varios minutos. Esto liberará todo el gas hidrógeno que se haya acumulado. Debido a la inflamabilidad de dicho gas, no fume ni use una llama abierta durante este lapso.
- No permita que los niños jueguen encima o dentro de la lavadora. Es necesario una supervisión cuidadosa de los niños toda vez que se use la lavadora cerca de ellos.
- Antes de poner la lavadora fuera de servicio o desecharla, quítele la puerta o la tapa.
- No introduzca las manos en la lavadora si el tambor, la tina, o el agitador están funcionando.
- No instale ni almacene esta lavadora donde pudiese estar sometida a la intemperie.
- No trate de forzar los controles.
- No repare ni cambie pieza alguna de la lavadora ni intente realizar tarea alguna de servicio técnico, excepto cuando así se le indique específicamente en este manual o en instrucciones de reparación para el usuario publicadas, que usted entienda y para cuya ejecución cuente con la habilidad necesaria.
- Para obtener información respecto a las instrucciones de conexión a tierra, consulte "Requisitos eléctricos" en las instrucciones de instalación.

**GUARDE ESTAS INSTRUCCIONES**

## Especificaciones Técnicas

Modelos	7MWTW1500EM, 7MWTW1700EM 7MWTW1805EM	
Frecuencia de Operación	60 Hz	
Tensión de Alimentación	127 V ~	
Capacidad	7MWTW1500EM	15 kg
Máxima (ropa seca)	7MWTW1700EM	17 kg
	7MWTW1805EM	18 kg
Altura	110 cm	
Ancho	69 cm	
Profundidad	67 cm	
Máxima Presión de agua de Alimentación Permisible	690 kPa	
Minima Presión de agua de Alimentación Permisible	35 kPa	

### Exportador

Whirlpool Corporation  
Benton Harbor, Michigan  
U.S.A.

## ¿Qué hay de nuevo debajo de la tapa?

Su nueva lavadora funcionará de manera diferente que su antigua lavadora con agitador.



### Bloqueo de la tapa

Para permitir velocidades más rápidas de centrifugado, la tapa se bloqueará y se encenderá la luz de Tapa. Cuando esta luz está encendida, la tapa está asegurada y no se puede abrir. Cuando esta luz está parpadeando, la lavadora está en pausa. Cuando esta luz está apagada, la tapa puede abrirse.

La tapa seguirá desbloqueada durante todo el ciclo de lavado, se bloqueará antes de que comience el primer ciclo de centrifugado y permanecerá bloqueada durante el resto de los ciclos.

Si necesita abrir la tapa para agregar una prenda después de esto, debe presionar Inicio/Pausa y esperar a que la tapa se desbloquee. La tapa solo se desbloqueará una vez que se haya detenido el movimiento de la lavadora. Según en qué momento trate de pausar el ciclo, es posible que transcurran varios segundos a varios minutos hasta que la tapa se desbloquee. Oprima Inicio/Pausa para reanudar el ciclo.

**IMPORTANTE:** Después de que la canasta de la lavadora se llene hasta el nivel de agua seleccionado, la tapa deberá cerrarse antes de que pueda comenzar el ciclo de lavado.



### Sonidos

En diferentes etapas del ciclo de lavado, podrá escuchar sonidos y pausas que son diferentes a los de su lavadora anterior. Se escucharán distintos tipos de zumbidos y runruneos a medida que el bloqueo de la tapa haga una autoprueba y que el agitador verifique el equilibrio de la carga o la mueva. Y, a veces, es posible que no escuche nada mientras la lavadora deja las prendas en remojo.

# Panel de control y características

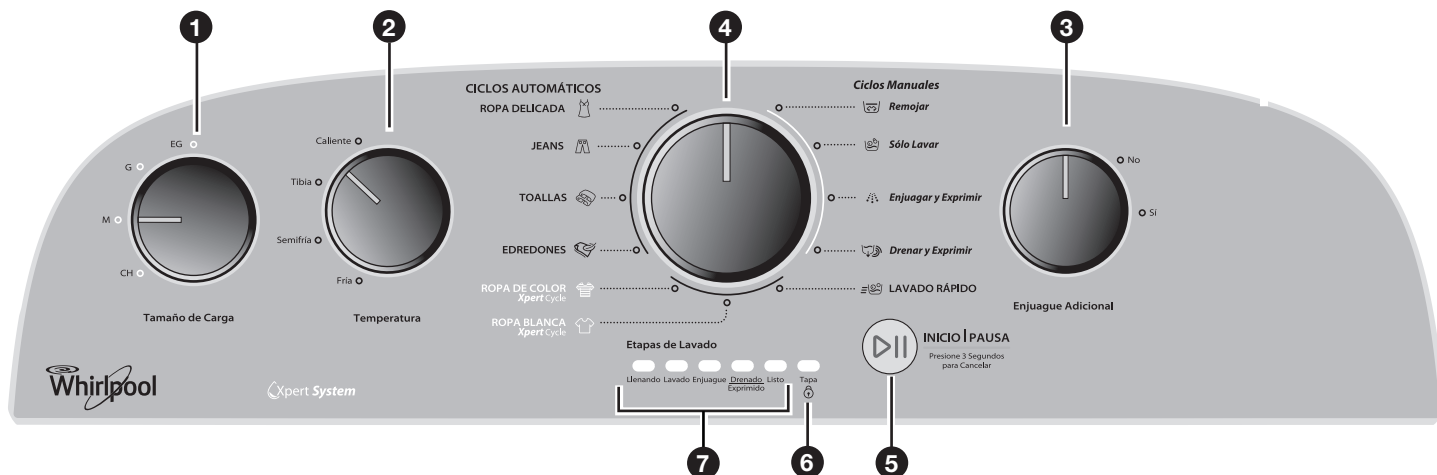

No todas las características y opciones están disponibles en todos los modelos. La apariencia puede variar.

## 1 TAMAÑO DE LA CARGA

Seleccione el ajuste más adecuado para su carga. En el nivel de agua para carga CH (Chico) se agregará una pequeña cantidad de agua para las cargas pequeñas y en el EG (Extra Grande) se agregará la mayor cantidad de agua para las cargas grandes o voluminosas. Los artículos deben moverse libremente. El cargar de manera apretada puede resultar en un rendimiento de limpieza insuficiente e incrementar la formación de arrugas y los enredos.

## 2 TEMPERATURA

La temperatura de lavado detecta y mantiene temperaturas de agua uniformes al regular el agua fría y caliente que entra.

Seleccione una temperatura de lavado según el tipo de tela que esté lavando y el nivel de suciedad. Para obtener los mejores resultados y según las instrucciones de las etiquetas de las prendas, use el agua de lavado más caliente que las telas puedan resistir.

- En algunos modelos y ciclos, es posible que el agua tibia y caliente sea más fría que la de su lavadora anterior.
- Aun en un lavado con agua fría y fresca, se puede agregar un poco de agua tibia a la lavadora para mantener una temperatura mínima.

## 3 ENJUAGUE ADICIONAL

Esta opción se puede usar para agregar automáticamente un segundo enjuague a la mayoría de los ciclos.

## 4 PERILLA DE CICLOS DE LAVADO

Use la perilla de ciclos de lavado para seleccionar los ciclos de su lavadora. La perilla no avanza durante el progreso del ciclo; vea las luces de estado del ciclo para cada etapa del proceso. Consulte "Guía de ciclos" para ver descripciones detalladas de los ciclos.

## 5 BOTÓN INICIO/PAUSA

Presiónelo para iniciar el ciclo seleccionado; presiónelo nuevamente para hacer una pausa en el ciclo y desbloquear la tapa. Mantenga presionado por 3 segundos para anular un ciclo.

**NOTA:** Si la lavadora está centrifugando, puede tomar varios minutos para que se desbloquee la tapa.

## 6 TAPA

Para obtener velocidades más rápidas de centrifugado, la tapa se bloqueará y se encenderá la luz de Tapa. Cuando esta luz está encendida, la tapa está asegurada y no se puede abrir. Cuando esta luz está parpadeando, la lavadora está en pausa. Cuando esta luz está apagada, la tapa puede abrirse.

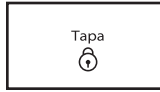

Si necesita abrir la tapa, presione Inicio/Pausa. La tapa se desbloqueará una vez que se haya detenido el movimiento de la lavadora. Esto puede tomar varios minutos si la carga estaba centrifugándose a alta velocidad. Oprima Inicio/Pausa nuevamente para reanudar el ciclo.



## 7 ETAPAS DE LAVADO

Etapas de Lavado



Las luces de estado del ciclo muestran el progreso de un ciclo. Es posible que note sonidos o pausas en cada etapa del proceso, los cuales son diferentes a los de las lavadoras tradicionales.

### SENSOR DE LLENADO

Cuando se presione el botón de Inicio/Pausa, la lavadora se llenará hasta el nivel de agua seleccionado. Si se cierra la tapa cuando la máquina haya terminado de llenarse, la tapa se bloqueará y la máquina comenzará a funcionar.

Si la tapa está abierta o se pulsa el botón Inicio/Pausa, el ciclo se detendrá. Cierra la tapa y/o presionar el botón Inicio/Pausa se reanudará el ciclo. Si no ha comenzado el ciclo en menos de 10 minutos de haberse llenado la lavadora con agua, el agua será bombeada hacia fuera de la lavadora.

**NOTA:** La tapa permanecerá desbloqueada durante todo el ciclo de lavado y después se bloqueará antes de que comience el primer ciclo de centrifugado.

## LAVADO

Escuchará al agitador moviendo la carga. Los sonidos del motor pueden cambiar en las diferentes etapas del ciclo. El tiempo de lavado está determinado por el nivel de suciedad seleccionado.

## ENJUAGUE

Escuchará sonidos similares a los del ciclo de lavado mientras la lavadora enjuaga y mueve la carga. Podrá escuchar el motor encendiéndose brevemente (zumbido corto) para mover la canasta mientras la lavadora se llena.

En algunos ciclos se usa un enjuague con rociado. Después de que la lavadora haya drenado y centrifugado el agua, ésta continuará centrifugando y rociando agua para enjuagar durante toda la duración del enjuague.

## DRENADO/EXPRIMIDO

La lavadora centrifuga la carga a velocidades cada vez mayores para la remoción adecuada de agua, según el ciclo y la velocidad de centrifugado seleccionados.

## LISTO

Una vez que se haya terminado el ciclo, se encenderá esta luz. Saque la carga de inmediato para obtener los mejores resultados.

# Guía de ciclos

Para lograr el mejor cuidado de las telas, elija el ciclo que sea el más adecuado para la carga que va a lavar. No todos los ciclos y opciones están disponibles en todos los modelos.

Artículos a lavar:	Ciclo:	Temperatura de Lavado*:	Velocidad de centrifugado:	Detalles de los ciclos:
Sedas lavables a máquina, telas para lavar a mano	Ropa Delicada	Caliente Tibia Semifría Fría	Baja	Use este ciclo para lavar prendas con suciedad ligera cuya etiqueta de cuidado indique que se use el ciclo para sedas lavables a máquina o ropa delicada. Coloque los artículos pequeños en bolsas de malla para prendas antes de lavarlos.
Telas resistentes, prendas que no destiñen, toallas y pantalones de mezclilla	Jeans	Caliente Tibia Semifría Fría	Alta	Provee el tiempo y la acción de lavado máximos para remover las manchas y la suciedad intensas. Use este ciclo para artículos resistentes o con suciedad profunda. El proceso de detección del nivel de agua puede tomar más tiempo para algunos artículos que para otros, ya que algunos tipos de telas absorben más agua que otros.
Prendas de algodón, lino, toallas y cargas de prendas mixtas	Toallas	Caliente Tibia Semifría Fría	Alta	Use este ciclo para las prendas de algodón con suciedad media y cargas de telas mixtas.
Artículos grandes como bolsas para dormir, edredones pequeños y chaquetas	Edredones	Caliente Tibia Semifría Fría	Baja	Use este ciclo para lavar artículos grandes como pueden ser chaquetas y edredones pequeños. La lavadora se llenará con el agua suficiente para mojar la carga antes de comenzar el período de lavado. No cargue la canasta de manera apretada.
Cargas de prendas de algodón de colores vivos u oscuros, lino, informal y mixtas	Ropa de Color	Fría	Alta	El agua fría con una acción de lavado adicional retira las manchas con suavidad a la vez que cuida las telas. Pueden regularse los ajustes como se desee, pero deberán usarse solamente ajustes con agua fría.
Telas blancas con suciedad profunda	Ropa Blanca	Caliente Tibia Semifría Fría	Alta	Proporciona una acción de máximo lavado para prendas muy sucias. La lavadora se llenará en etapas para brindar el máximo de cuidado y de potencia de limpieza para la ropa. Si lo desea, agregue blanqueador líquido con o sin cloro o productos Oxi en el depósito para blanqueador líquido para una óptima eliminación de la suciedad y las manchas.
Cargas pequeñas, prendas de algodón, poliéster y planchado permanente	Lavado Rápido	Caliente Tibia Semifría Fría	Alta	Use este ciclo para lavar cargas pequeñas de 2 a 3 prendas con suciedad ligera que necesite de prisa.
Telas con suciedad profunda	Remojar	Caliente Tibia Semifría Fría	Sin centrifugado	Use este ciclo para remojar manchas pequeñas de suciedad impregnada a las telas. La lavadora usará agitación y remojo intermitentes. Después de que el tiempo haya terminado, el agua se drenará pero la lavadora no escurrirá. El ciclo se ha terminado.
Telas que solo requieren lavado	Sólo Lavar	Caliente Tibia Semifría Fría	Sin centrifugado	Use este ciclo cuando solo se requiere el ciclo de lavado. La lavadora se llenará por etapas y después comenzará el ciclo de lavado. Una vez que el ciclo de lavado se complete, la lavadora indicará que está lista. El agua no se vaciará por 12 horas si la tapa permanece cerrada. Si la tapa está abierta, el agua se vaciará después de 10 minutos.
Trajes de baño y artículos que deban enjuagarse sin detergente	Enjuagar y Exprimir)	Enjuague con agua fría solamente	Alta	Combina un enjuague y un exprimido a alta velocidad para las cargas que requieran un ciclo de enjuague adicional o para terminar de lavar una carga después de un corte de corriente. Úselo también para las cargas que solamente necesitan enjuagarse.
Artículos lavables a mano o artículos empapados	Drenar y Exprimir	N/C	Alta	Este ciclo usa un exprimido para acortar los tiempos de secado de las telas pesadas o para los artículos de cuidado especial que se laven a mano. Use este ciclo para desaguar la lavadora después de anular un ciclo o para completar un ciclo después de un corte de corriente.

\*Todos los enjuagues son con agua fría.

# Uso de su lavadora

## ⚠ ADVERTENCIA



### Peligro de Incendio

**Nunca coloque en la lavadora artículos que estén humedecidos con gasolina o cualquier otro líquido inflamable.**

**Ninguna lavadora puede eliminar completamente el aceite.**

**No seque ningún artículo que haya tenido alguna vez cualquier tipo de aceite (incluyendo aceites de cocina).**

**No seguir estas instrucciones puede ocasionar la muerte, explosión o incendio.**

## ⚠ ADVERTENCIA



### Peligro de Choque Eléctrico

**Conecte a un contacto de pared de conexión a tierra de 3 terminales.**

**No quite la terminal de conexión a tierra.**

**No use un adaptador.**

**No use un cable eléctrico de extensión.**

**No seguir estas instrucciones puede ocasionar la muerte, incendio o choque eléctrico.**

## 1. Separe y prepare su ropa

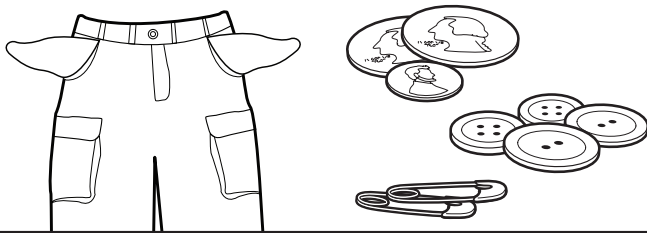

- Vacíe los bolsillos. Las monedas, los botones o cualquier objeto pequeño suelto puede pasar debajo de la placa de lavado y atorarse, provocando sonidos no esperados.
- Separe los artículos según el ciclo recomendado, la temperatura del agua y la resistencia a perder el color.
- Separe los artículos con mucha suciedad de los que tienen poca suciedad.
- Separe los artículos delicados de las telas resistentes.
- No seque los artículos si aún hay manchas después del lavado ya que el calor puede hacer las manchas permanentes.
- Trate las manchas inmediatamente.
- Cierre las cremalleras, abroche los ganchos, ate los cordones y las fajas, y quite los adornos y ornamentos que no sean lavables.
- Remiende lo que esté roto y desgarrado para evitar más daños a los artículos durante el lavado.

### Consejos útiles:

- Cuando lave artículos impermeables o resistentes al agua, colóquelos de modo parejo.
- Use bolsas de malla para prendas, para ayudar a prevenir los enredos cuando lave artículos delicados o pequeños.
- Vuelva al revés las prendas de tejido para evitar que se formen motitas. Separe las prendas que sueltan pelusa de las que atraen. A las prendas de telas sintéticas, los tejidos y la lana se les pegará la pelusa de las toallas, los tapetes y la felpilla.

**NOTA:** Siempre lea y siga las instrucciones en las etiquetas de cuidado de las telas para evitar daños a sus prendas.

## 2. Agregue los productos de lavandería

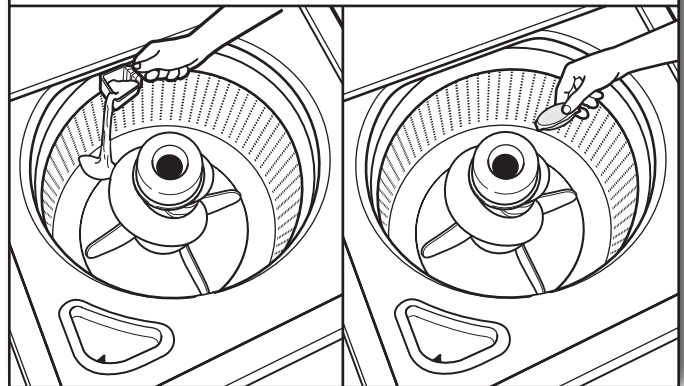

Agregue una cantidad medida de detergente o un paquete de lavandería de dosis única dentro de la canasta.

Si va a usar productos para realzar el lavado tales como Oxi, blanqueador no decolorante o cristales de suavizante de telas, agréguelos al fondo de la canasta de la lavadora antes de agregar las prendas.

**NOTA:** Siga las instrucciones del fabricante para determinar la cantidad de los productos de lavandería que debe usar.



### 3. Cargue las prendas en la lavadora

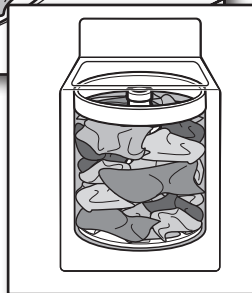
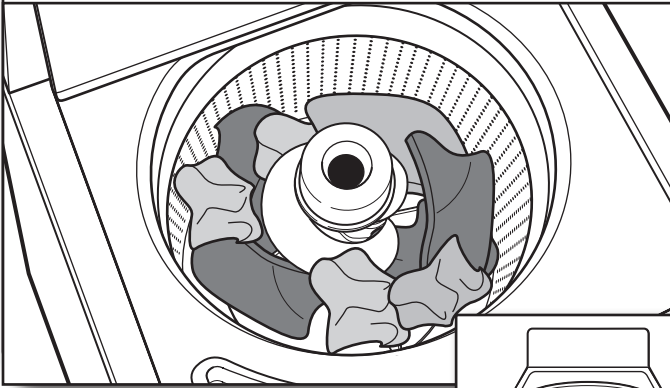

Cargue las prendas de modo uniforme en montones flojos alrededor de la pared de la canasta. Para obtener los mejores resultados, no cargue la ropa de manera apretada. No envuelva los artículos grandes tales como sábanas alrededor del agitador; cárguelos en montones flojos alrededor de la pared de la canasta. Pruebe mezclar artículos de distintos tamaños para que se enreden menos.

**IMPORTANTE:** No cargue la lavadora de manera apretada ni coloque los artículos a la fuerza en la misma. Para obtener una mejor limpieza y para reducir la formación de arrugas y enredos, los artículos deben moverse libremente.

### 4. Agregue blanqueador líquido con cloro al depósito

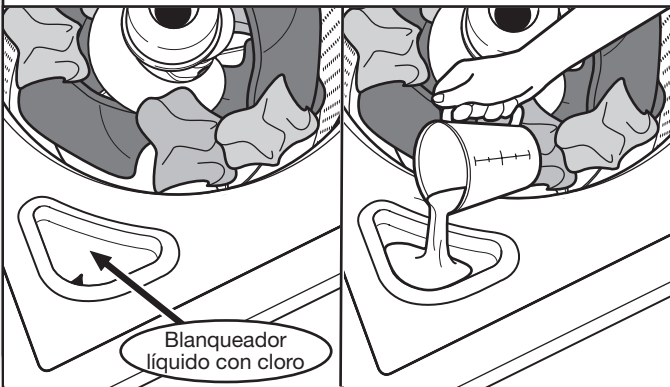

Blanqueador líquido con cloro

No sobrellene, diluya ni utilice más de 250 mL (1 taza). No utilice blanqueador no decolorante ni productos Oxi en el mismo ciclo con blanqueador líquido con cloro.

### 5. Agregue suavizante de telas al depósito (en algunos modelos)

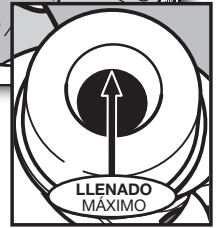
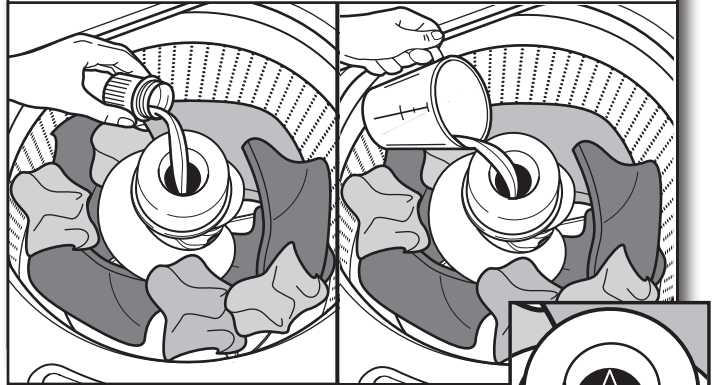

Vierta una cantidad medida de suavizante de telas líquido en el depósito. Siempre siga las instrucciones del fabricante para usar la cantidad correcta de suavizante de telas según el tamaño de la carga.

#### IMPORTANTE:

Diluya el suavizante líquido de telas llenando el depósito con agua tibia hasta que el líquido llegue a la parte inferior del borde. Vea las flechas de la línea máxima de llenado.

#### Cómo agregar manualmente el suavizante para telas líquido a la carga de lavado

Durante el último enjuague, espere hasta que la lavadora se haya llenado por completo, presione el botón INICIO/PAUSA para hacer una pausa en la lavadora. Levante la tapa y agregue la cantidad medida recomendada de suavizante de telas líquido. No utilice más de la cantidad recomendada. Cierre la tapa y presione el botón INICIO/PAUSA nuevamente para poner en marcha la lavadora.

### 6. Seleccione un ciclo

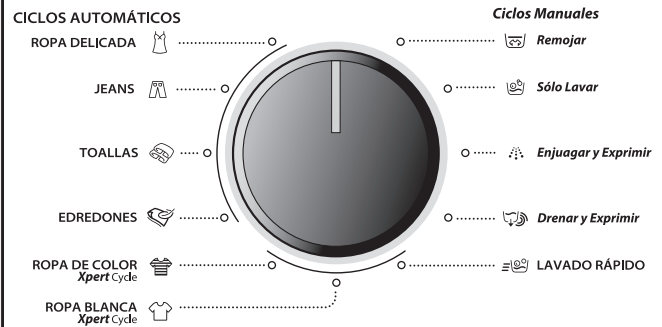

Gire la perilla de los ciclos para elegir su ciclo de lavado. Para obtener más información, vea "Guía de ciclos".



## 7. Seleccione una opción con la perilla TAMAÑO DE CARGA

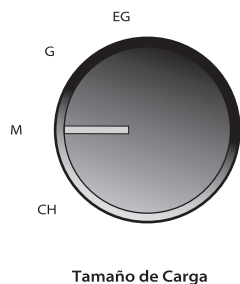

Seleccione el ajuste de Tamaño de Carga más adecuado para su carga. El ajuste para carga CH (Chico) agregará una pequeña cantidad de agua para las cargas pequeñas y el ajuste EG (Extra Grande) agregará la mayor cantidad de agua para las cargas grandes o voluminosas. Los artículos deben moverse libremente.

## 8. Seleccione una opción con la perilla TEMPERATURA

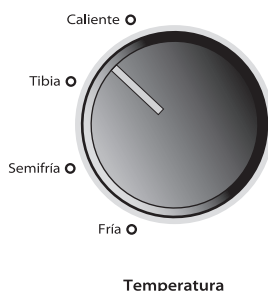

Una vez que haya seleccionado un ciclo, seleccione la temperatura de lavado deseada girando la perilla Temperatura hacia el ajuste apropiado, según la carga. Todos los enjuagues son con agua fría del grifo.

**NOTA:** Siempre lea y siga las instrucciones en las etiquetas de cuidado de las telas para evitar daños a sus prendas.

Temperatura	Telas sugeridas
<b>Caliente</b> Se agrega un poco de agua fría para ahorrar energía. Es posible que el agua esté más fría que la del ajuste de su calentador de agua.	Ropa blanca y de color pastel Prendas durables Suciedad profunda
<b>Tibia</b> Se agregará un poco de agua fría, de modo que el agua estará más fría que el agua provista por su lavadora anterior.	Colores vivos Suciedad entre moderada y ligera
<b>Semifría</b> Se agrega agua tibia para ayudar a remover la suciedad y disolver el detergente.	Colores que destiñen o se opacan Suciedad ligera
<b>Fría</b> Esta es la temperatura del grifo; si el agua fría del grifo está demasiado fría, se puede agregar agua tibia para ayudar a remover la suciedad y disolver el detergente.	Colores oscuros que destiñen o que se opacan Suciedad ligera

## 9. Seleccione ENJUAGUE ADICIONAL si lo desea



Si desea agregar un enjuague adicional a cualquier ciclo, gire la perilla hasta el ajuste deseado.

## 10. Presione INICIO/PAUSA para comenzar el ciclo de lavado



Presione el botón INICIO/PAUSA para comenzar el ciclo de lavado. Cuando se haya terminado el ciclo, se encenderá la luz indicadora de Listo. Saque las prendas inmediatamente después de que se haya terminado el ciclo para evitar olores, reducir la formación de arrugas y evitar que se herrumbren los ganchos de metal, zípers y broches a presión.

### Cómo desbloquear la tapa para agregar prendas

Si necesita abrir la tapa o agregar 1 o 2 prendas que se le hayan olvidado:

Presione INICIO/PAUSA; la tapa se desbloqueará una vez que la lavadora se haya detenido. Esto puede tomar varios minutos si la carga estaba centrifugándose a alta velocidad. Luego cierre la tapa y presione nuevamente INICIO/PAUSA para volver a comenzar el ciclo.

Si se deja la tapa abierta por más de 10 minutos, el agua será drenada automáticamente.

# Mantenimiento de la lavadora

## MANGUERAS DE ENTRADA DE AGUA

Reemplace las mangueras de entrada después de 5 años de uso para reducir el riesgo de que fallen. Inspeccione periódicamente y cambie las mangueras si se hallan protuberancias, torceduras, cortes, desgaste o pérdidas de agua.

Cuando reemplace sus mangueras de entrada de agua, anote la fecha de reposición en la etiqueta con un marcador permanente.

## CUIDADO DE LA LAVADORA

### Recomendaciones para ayudar a que su lavadora limpie y rinda de la mejor manera

1. Siempre siga las instrucciones del fabricante del detergente sobre la cantidad que debe usar. Nunca use más de la cantidad recomendada, ya que puede acelerar la acumulación de residuos de detergente y suciedad en la lavadora, lo que puede causar un olor no deseado.
2. Use a veces lavados con agua tibia o caliente (no solamente lavados con agua fría), ya que los mismos pueden hacer un mejor trabajo al controlar el ritmo en el cual se acumulan la suciedad y el detergente.
3. Deje siempre la tapa de la lavadora abierta entre un uso y otro, para ayudar a que se termine de secar la lavadora y evitar la acumulación de residuos causantes de olores.

### Limpieza de la lavadora de carga superior

Lea estas instrucciones completamente antes de comenzar el proceso de limpieza de rutina que se recomienda a continuación. El proceso deberá efectuarse una vez al mes o cada 30 ciclos de lavado como mínimo, lo primero que ocurra, para controlar el ritmo en el cual puedan acumularse la suciedad y el detergente en la lavadora.

#### Cómo limpiar el interior de la lavadora

Para mantener la lavadora libre de olores, siga las instrucciones de uso detalladas arriba y utilice este procedimiento mensual de limpieza que recomendamos a continuación:

#### Ciclo recomendado para limpiar la lavadora

Consulte la sección "Guía de ciclos" para seleccionar el mejor ciclo de limpieza del interior de la lavadora. Utilice este ciclo con el limpiador para lavadora o el blanqueador líquido con cloro como se describe a continuación:

#### Comience el procedimiento

##### 1. Procedimiento del ciclo con limpiador para lavadora (se recomienda para el mejor desempeño):

- a. Abra la tapa de la lavadora y saque la ropa o artículos de la misma.
- b. Coloque una pastilla del limpiador para lavadora en el fondo de la canasta de lavado.
- c. No agregue la pastilla del limpiador para lavadora en el depósito del detergente.
- d. No agregue detergente ni ningún otro producto químico a la lavadora cuando siga este procedimiento.
- e. Cierre la tapa de la lavadora.
- f. Seleccione el ciclo recomendado para la limpieza del interior de la lavadora.
- g. Presione el botón INICIO/PAUSA para comenzar el ciclo.

**NOTA:** Para obtener los mejores resultados, no interrumpa el ciclo. Si debe interrumpir el ciclo, presione INICIO/PAUSA una o dos veces (según el modelo). Después de que se detenga, ponga en marcha un ciclo de ENJUAGAR y EXPRIMIR para enjuagar el limpiador de la lavadora.

## CUIDADO DE LA LAVADORA (cont.)

### 2. Procedimiento con blanqueador con cloro (alternativa):

- a. Abra la tapa de la lavadora y saque la ropa o artículos de la misma.
- b. Agregue 236 mL (1 taza) de blanqueador líquido con cloro al depósito del blanqueador.

**NOTA:** El usar más blanqueador líquido con cloro de lo recomendado anteriormente puede ocasionar daños en la lavadora con el paso del tiempo.

- c. Cierre la tapa de la lavadora.
- d. No agregue detergente ni ningún otro producto químico a la lavadora cuando siga este procedimiento.
- e. Seleccione el ciclo recomendado para la limpieza del interior de la lavadora.
- f. Presione el botón INICIO/PAUSA para comenzar el ciclo.

**NOTA:** Para obtener los mejores resultados, no interrumpa el ciclo. Si debe interrumpir el ciclo, presione INICIO/PAUSA una o dos veces (según el modelo). Después de que se detenga, ponga en marcha un ciclo de ENJUAGAR y EXPRIMIR para enjuagar el limpiador de la lavadora.

### Limpieza de los depósitos

Después de usar la lavadora durante cierto tiempo, es posible que encuentre acumulación de residuos en los depósitos de la misma. Para quitar los restos de los depósitos, límpielos con un paño húmedo y seque con una toalla. No intente sacar los depósitos ni el borde para la limpieza. Los depósitos y el borde no se pueden sacar. Si su modelo tiene un cajón de depósito, sin embargo, saque el cajón y límpielo antes o después de poner en marcha el ciclo de Limpiar la lavadora. Use un limpiador multiuso para superficies, si es necesario.

### Cómo limpiar el exterior de la lavadora

Use un paño suave y húmedo o una esponja para limpiar cualquier derrame. Utilice sólo limpiadores o jabones suaves para limpiar las superficies externas de la lavadora.

**IMPORTANTE:** Para evitar dañar el acabado de la lavadora, no use productos abrasivos.

## CUIDADO DURANTE LA FALTA DE USO Y LAS VACACIONES

Ponga a funcionar su lavadora únicamente cuando esté en casa. Si va a mudarse o no va a usar la lavadora durante cierto período, siga esos pasos:

1. Desenchufe la lavadora o desconecte el suministro de energía a la misma.
2. Cierre el suministro de agua a la lavadora para evitar inundaciones debidas a aumentos en la presión del agua.

## CUIDADO PARA EL ALMACENAMIENTO DURANTE EL INVIERNO

**IMPORTANTE:** Para evitar daños, instale y guarde la lavadora en un lugar donde no se congele. Debido a que queda un poco de agua en las mangueras, el congelamiento de la misma podría dañar la lavadora. Si va a almacenar o mover su lavadora durante una temporada de invierno riguroso, acondiciónela para el invierno.

### Para acondicionar la lavadora para el invierno:

1. Cierre ambos grifos de agua; desconecte y escurra el agua de las mangueras de llenado.
2. Vierta un 1 L (1 qt) de anticongelante tipo R.V. en la canasta y ponga a funcionar la lavadora en un ciclo de ENJUAGAR y EXPRIMIR durante unos 30 segundos para mezclar el anticongelante con el agua restante.
3. Desenchufe la lavadora o desconecte el suministro de energía.

## ⚠ ADVERTENCIA

### Peligro de Peso Excesivo

Use dos o más personas para mover e instalar la lavadora.

No seguir esta instrucción puede ocasionar una lesión en la espalda u otro tipo de lesiones.

## TRANSPORTE DE LA LAVADORA

1. Cierre ambos grifos de agua. Desconecte y elimine el agua de las mangueras de entrada de agua.
2. Si se va a trasladar la lavadora durante una temporada de invierno riguroso, siga las instrucciones descritas en Cuidado para el almacenamiento durante el invierno antes de la mudanza.
3. Desconecte el desagüe del sistema de desagüe y drene el agua restante en una olla o cubeta. Desconecte la manguera de desagüe de la parte posterior de la lavadora.
4. Desenchufe el cable eléctrico.
5. Ponga las mangueras de entrada y la manguera de desagüe en el interior de la canasta de la lavadora.
6. Pase el cable eléctrico sobre el borde y colóquelo dentro de la canasta de la lavadora.
7. Coloque la bandeja de empaque de los materiales de envío originales nuevamente en el interior de la lavadora. Si no cuenta con bandeja de empaque, coloque mantas o toallas pesadas en la abertura de la canasta. Cierre la tapa y coloque cinta sobre la misma hacia el frente a la lavadora. Mantenga la tapa pegada con cinta adhesiva hasta que se coloque la lavadora en su nuevo lugar.

## CÓMO REINSTALAR O USAR LA LAVADORA NUEVAMENTE

Para reinstalar la lavadora después de la falta de uso, vacaciones, almacenamiento durante el invierno o mudanza:

1. Consulte las Instrucciones de instalación para ubicar, nivelar y conectar la lavadora.
2. Antes de usar la lavadora nuevamente, póngala a funcionar siguiendo el procedimiento recomendado a continuación:

### Para volver a usar la lavadora:

1. Deje correr el agua por los tubos y las mangueras. Vuelva a conectar las mangueras de entrada de agua. Abra ambos grifos de agua.

## ⚠ ADVERTENCIA



### Peligro de Choque Eléctrico

Conecte a un contacto de pared de conexión a tierra de 3 terminales.

No quite la terminal de conexión a tierra.

No use un adaptador.

No use un cable eléctrico de extensión.

No seguir estas instrucciones puede ocasionar la muerte, incendio o choque eléctrico.

2. Enchufe la lavadora o reconecte el suministro de energía.
3. Ponga a funcionar la lavadora en el ciclo de Casual (Informal) o Casual Regular (Informal común) para limpiarla y para quitar el anticongelante, de haberlo usado. Use la mitad de la cantidad recomendada por el fabricante para una carga de tamaño mediano.

# Solución de problemas

Primero intente las soluciones sugeridas para evitar posiblemente el costo de una visita de servicio técnico.			
Si experimenta lo siguiente	Causas posibles	Solución	
<b>Vibración o desequilibrio</b>			
Verifique lo siguiente para la instalación adecuada o vea la sección "Uso de la lavadora".	Es posible que las patas no estén haciendo contacto con el piso y no estén seguras.	Las patas frontales y posteriores deberán hacer contacto firme con el piso y la lavadora deberá estar nivelada para funcionar adecuadamente.	
	Es posible que la lavadora no esté nivelada.	Revise si el piso está irregular o hundido. Si el piso no está parejo, el colocar una pieza de madera de 19 mm (¾" debajo de la lavadora reducirá el sonido. Vea "Nivelación de la lavadora" en las Instrucciones de instalación.	
	La carga podría estar desequilibrada.	Cargue los artículos secos de modo uniforme en montones flojos alrededor de la pared de la canasta. El agregar artículos mojados o agregar más agua a la canasta podría causar un desequilibrio en la lavadora.	Lave cargas más pequeñas para reducir el desequilibrio. No cargue de manera apretada. Evite lavar un solo artículo. Use el ciclo común/normal y el tamaño de carga súper/grande para los artículos muy grandes no absorbentes, tales como edredones pequeños o chaquetas con relleno de poliéster. Vea "Guía de ciclos" y "Uso de la lavadora" en este Manual de uso y cuidado.
<b>Ruidos</b>			
Chasquidos o ruidos metálicos	Objetos atrapados en el sistema de desagüe de la lavadora.	Vacíe los bolsillos antes del lavado. Los artículos sueltos, tales como monedas, podrían caer entre la canasta y la tina o bloquear la bomba. Tal vez sea necesario solicitar servicio técnico para quitar los artículos.	
		Es normal escuchar el ruido de los artículos de metal en las prendas, tales como broches a presión de metal, hebillas o cierres cuando tocan la canasta de acero inoxidable.	
Gorgoteo o zumbido	La lavadora puede estar desaguándose.	Es normal escuchar que la bomba haga un sonido continuo de zumbido, con gorgoteos periódicos o repentinos, a medida que salen los últimos restos de agua durante los ciclos de drenar/exprimir.	
Zumbido	Es posible que esté en marcha una detección de la carga.	Puede ser que escuche el zumbido de los giros de detección después de haber puesto en marcha la lavadora. Esto es normal.	
<b>Fugas de agua</b>			
Verifique que lo siguiente esté instalado adecuadamente:	La lavadora no está nivelada.	Es posible que se salpique agua de la canasta si la lavadora no está nivelada. Verifique que la carga no esté desequilibrada ni se haya cargado apretada.	
	Las mangueras de llenado no están bien sujetas.	Apriete la conexión de la manguera de llenado.	
	Arandelas de la manguera de llenado.	Cerciórese de que estén debidamente colocadas las cuatro arandelas planas de las mangueras de llenado.	
	Conexión de la manguera de desagüe.	Jale la manguera de desagüe de la carcasa de la lavadora y asegúrela correctamente al tubo vertical o tina de lavadero.	
		No coloque cinta adhesiva sobre la abertura del desagüe.	
	Revise las tuberías de la casa para ver si hay fugas o si el fregadero o el desagüe están obstruidos.	Es posible que el agua se salga de un lavadero o tubo vertical bloqueado. Revise todas las tuberías de la casa y fíjese si hay fugas de agua (tinajas de lavadero, tubo de desagüe, tubos de agua y grifos).	
La lavadora no se ha cargado adecuadamente.	El cargar inadecuadamente puede hacer que la canasta quede desalineada y que salpique agua fuera de la tina. Vea "Uso de su lavadora" para las instrucciones de carga.		

# Solución de problemas

Primero intente las soluciones sugeridas para evitar posiblemente el costo de una visita de servicio técnico.

Si experimenta lo siguiente	Causas posibles	Solución
<b>La lavadora no funciona como se esperaba</b>		
La lavadora no funciona o no llena, la lavadora se detiene o la luz del lavado permanece encendida (lo que indica que la lavadora no pudo llenarse apropiadamente)	Verifique si hay el suministro adecuado de agua.	Deberán sujetarse ambas mangueras y tener flujo de agua a la válvula de llenado.
		Los grifos de agua fría y caliente deben estar abiertos.
		Revise que los filtros de la válvula de entrada no se hayan obstruido.
		Revise si hay torceduras en las mangueras de entrada, las cuales pueden restringir el flujo de agua.

## ⚠ ADVERTENCIA



### Peligro de Choque Eléctrico

**Conecte a un contacto de pared de conexión a tierra de 3 terminales.**

**No quite la terminal de conexión a tierra.**

**No use un adaptador.**

**No use un cable eléctrico de extensión.**

**No seguir estas instrucciones puede ocasionar la muerte, incendio o choque eléctrico.**

La lavadora no funciona o no llena, la lavadora se detiene o la luz del lavado permanece encendida (lo que indica que la lavadora no pudo llenarse apropiadamente) (cont.)	Verifique que el suministro eléctrico sea el adecuado.	Conecte el cable eléctrico a un contacto de pared de conexión a tierra de 3 terminales.
		No use un cable eléctrico de extensión.
		Cerciórese de que haya suministro eléctrico en el contacto.
		Reposicione el cortacircuitos si se ha disparado. Reemplace los fusibles que se hayan quemado. <b>NOTA:</b> Si los problemas continúan, contacte a un electricista.
Funcionamiento normal de la lavadora.	Funcionamiento normal de la lavadora.	La tapa deberá estar cerrada para que funcione la lavadora.
		La lavadora hará una pausa durante ciertas fases del ciclo. No interrumpa el ciclo.
No se ha cargado la lavadora según lo recomendado.	No se ha cargado la lavadora según lo recomendado.	Saque varios artículos, vuelva a arreglar la carga uniformemente en la canasta y agregue el detergente. Cierre la tapa y presione INICIO/PAUSA.
		No agregue más de 1 ó 2 artículos adicionales después de que haya comenzado el ciclo, para evitar cargar de manera apretada o desequilibrar la lavadora.
La lavadora no desagua/centrifuga, las cargas todavía están mojadas o la luz de centrifugado permanece encendida (lo que indica que la lavadora no pudo drenar el agua en menos de 10 minutos)	Es posible que los artículos pequeños hayan quedado atrapados en la bomba o entre la canasta y la tina, lo que puede enlentecer el desagüe.	Vacíe los bolsillos y use bolsas para prendas para los artículos pequeños.
	Use un ciclo con una velocidad baja de centrifugado.	Los ciclos con velocidades de centrifugado más bajas quitan menos agua que los ciclos con velocidades de centrifugado más altas. Use el ciclo/la velocidad de centrifugado recomendados para la prenda. Para remover el agua adicional de la carga, seleccione Enjuagar y Exprimir. Tal vez deba reacomodarse la carga para permitir una distribución uniforme de la carga en la canasta.

# Solución de problemas

Primero intente las soluciones sugeridas para evitar posiblemente el costo de una visita de servicio técnico.		
Si experimenta lo siguiente	Causas posibles	Solución
<b>La lavadora no funciona como se esperaba (cont.)</b>		
La lavadora no desagua/centrifuga, las cargas todavía están mojadas o la luz de centrifugado permanece encendida (lo que indica que la lavadora no pudo drenar el agua en menos de 10 minutos) (cont.)	La lavadora puede estar cargada de manera apretada o desequilibrada.	El cargar apretadamente o las cargas desequilibradas no permitirán que la lavadora centrifugue correctamente, dejando la carga más mojada de lo normal. Acomode la carga mojada de manera uniforme para que la carga esté equilibrada durante el centrifugado. Seleccione el ciclo de Drenar y Exprimir para sacar el agua en exceso. Vea "Uso de la lavadora" para obtener recomendaciones sobre cómo cargar.
	Revise las tuberías para ver si está instalada correctamente la manguera de desagüe. La manguera de desagüe se extiende dentro del tubo vertical más de 114 mm (4,5").	Revise la manguera de desagüe para ver si está instalada correctamente. Use el molde de la manguera de desagüe y sujételo bien al tubo vertical o a la tina. No ponga cinta adhesiva sobre la abertura del desagüe. Baje la manguera de desagüe si el extremo está a más de 1,22 m (48") por encima del piso. Quite lo que esté obstruyendo la manguera de desagüe.
	Se ha agregado demasiado detergente, ocasionando espuma excesiva que enlentece o detiene el desagüe y el centrifugado.	Mida siempre el detergente y siga las instrucciones del mismo para su carga. Para quitar el exceso de espuma, seleccione Enjuagar y Exprimir. No agregue detergente.
Partes secas en la carga después del ciclo	Los centrifugados a alta velocidad quitan mayor humedad que en las lavadoras tradicionales de carga superior.	Las altas velocidades de centrifugado, combinadas con el flujo de aire durante el centrifugado final, pueden hacer que partes de los artículos que están cerca de la parte superior de la carga se sequen durante el centrifugado final. Esto es normal.
Temperaturas incorrectas o equivocadas de lavado o enjuague	Verifique si hay el suministro adecuado de agua.	Cerciórese de que no estén invertidas las mangueras de entrada de agua caliente y agua fría.
		Ambas mangueras deberán sujetarse a la lavadora y al grifo, y deberán tener flujo de agua caliente y fría a la válvula de entrada.
		Revise que los filtros de la válvula de entrada no estén obstruidos.
	Enderece las torceduras que pueda haber en las mangueras.	
Temperaturas de lavado con control de ahorro de energía.	Esta lavadora usa temperaturas de agua y enjuague más frías que su lavadora anterior. Esto incluye lavados con agua no tan tibia ni tan caliente.	
La carga no está enjuagada	Verifique si hay el suministro adecuado de agua.	Cerciórese de que no estén invertidas las mangueras de entrada de agua caliente y agua fría.
		Deberán sujetarse ambas mangueras y tener flujo de agua a la válvula de llenado.
		Deberán estar abiertos los grifos de agua fría y caliente.
		Es posible que estén obstruidos los filtros de la válvula de entrada en la lavadora.
		Enderece las torceduras que pueda haber en la manguera de entrada.
	Se está usando demasiado detergente.	Es posible que la espuma ocasionada por usar mucho detergente impida que la lavadora funcione correctamente. Mida siempre el detergente y siga las instrucciones del mismo según el tamaño de la carga y el nivel de suciedad.
	No se ha cargado la lavadora según lo recomendado.	La lavadora es menos eficaz en el enjuague cuando la carga está apretada.
		Cargue las prendas de modo uniforme en montones flojos alrededor de la pared de la canasta. Cargue solamente con artículos secos.
		Use el ciclo diseñado para las telas que se van a lavar.
Agregue solamente 1 o 2 artículos después de que la lavadora haya comenzado.		
Se está usando una selección de tamaño de carga muy pequeña/nivel de agua muy bajo.	Elija un tamaño de carga (nivel de agua) que sea adecuado para la carga que se va a lavar.	



# Solución de problemas

Primero intente las soluciones sugeridas para evitar posiblemente el costo de una visita de servicio técnico.		
Si experimenta lo siguiente	Causas posibles	Solución
<b>La lavadora no funciona como se esperaba (cont.)</b>		
Hay arena, pelo de mascotas, pelusa, etc. en la carga después del lavado	La arena, pelo de mascotas, pelusa o los restos de detergente o blanqueador excesivos pueden requerir enjuague adicional.	Agregue Extra Rinse (Enjuague adicional) (en algunos modelos) al ciclo seleccionado.
La carga está enredada	No se ha cargado la lavadora según lo recomendado.	Vea la sección "Uso de la lavadora".
		Seleccione un ciclo con una acción de lavado y velocidad de exprimido más lenta; los artículos estarán más mojados que aquéllos que usan un centrifugado a velocidad más alta. Consulte la "Guía de ciclos" para ver cuál es el mejor ciclo para su carga.
		Cargue las prendas de modo uniforme en montones flojos alrededor de la pared de la canasta.
		Reduzca los enredos mezclando diferentes tipos de artículos en la carga. Use el ciclo recomendado para el tipo de prendas que se van a lavar.
No limpia ni quita las manchas	La lavadora no se ha cargado adecuadamente.	La lavadora es menos eficaz en el enjuague cuando la carga está apretada.
		Cargue las prendas de modo uniforme en montones flojos alrededor de la pared de la canasta. Cargue solamente con artículos secos.
		Agregue solamente 1 ó 2 artículos después de que la lavadora haya comenzado.
	Agregado de detergente sobre la carga.	Agregue el detergente, los productos Oxi y el blanqueador no decolorante al fondo de la canasta antes de poner las prendas en la misma.
	Se está usando una selección de tamaño de carga muy pequeña/nivel de agua muy bajo.	Elija un tamaño de carga (nivel de agua) que sea adecuado para la carga que se va a lavar.
	Se está usando demasiado detergente.	Es posible que la espuma ocasionada por usar mucho detergente impida que la lavadora funcione correctamente. Mida siempre el detergente y siga las instrucciones del fabricante según el tamaño de la carga y el nivel de suciedad.
	No está usando el ciclo correcto para el tipo de tela.	Use una opción de ciclo con nivel de suciedad más alto y temperatura de lavado más caliente para mejorar la limpieza.
		Use el ciclo Heavy (Intenso) para una limpieza intensa. Consulte la "Guía de ciclos" para ver cuál es el mejor ciclo para su carga.
	No está usando los depósitos.	Use los depósitos para evitar que el blanqueador con cloro y el suavizante de telas manchen la ropa.
Cargue los depósitos antes de comenzar un ciclo.		
No agregue productos directamente a la carga.		
No está lavando los colores similares juntos.	Lave los colores similares juntos y quite la carga inmediatamente después de que se termine el ciclo, para evitar la transferencia de tinte.	
Funcionamiento incorrecto del depósito	El depósito está obstruido.	Use solamente blanqueador con cloro líquido en el depósito para el blanqueador. Use solamente suavizante de telas en el depósito para el suavizante.

# Solución de problemas

Primero intente las soluciones sugeridas para evitar posiblemente el costo de una visita de servicio técnico.			
Si experimenta lo siguiente	Causas posibles	Solución	
<b>La lavadora no funciona como se esperaba (cont.)</b>			
Daños en las telas	Había objetos filosos en los bolsillos durante el ciclo de lavado.	Vacíe los bolsillos, cierre las cremalleras, los broches de presión y los corchetes antes del lavado para evitar enganches y rasgaduras.	
	Es posible que se hayan enredado los cordones y las fajas.	Ate todos los cordones y las fajas antes de comenzar a lavar la carga.	
	Los artículos pueden haberse dañado antes del lavado.	Remiende lo que esté roto y descosido antes del lavado.	
	Si la carga está apretada, las telas pueden dañarse.		Cargue las prendas de modo uniforme en montones flojos alrededor de la pared de la canasta. Cargue solamente con artículos secos.
			Use el ciclo diseñado para las telas que se van a lavar.
			Agregue solamente 1 o 2 artículos después de que la lavadora haya comenzado.
	El blanqueador líquido con cloro puede haberse agregado incorrectamente.		No vierta el blanqueador líquido con cloro directamente en la carga. Limpie los derrames del blanqueador.
El blanqueador no diluido daña los tejidos. No use más de lo recomendado por el fabricante.			
No coloque los artículos sobre el depósito del blanqueador cuando ponga o quite la ropa de la lavadora.			
Tal vez no se hayan seguido las instrucciones de las etiquetas de las prendas.	Lea y siga siempre las instrucciones de la etiqueta de cuidado proporcionadas por el fabricante de la prenda. Consulte la "Guía de ciclos" para ver cuál es el mejor ciclo para su carga.		
Olores	No se ha hecho el mantenimiento de limpieza de la lavadora según lo recomendado.	Vea "Cómo limpiar su lavadora" en Mantenimiento de la lavadora.	
		Descargue la lavadora en cuanto termine el ciclo.	
	Se está usando demasiado detergente.	Cerciórese de medirlo correctamente. Siga siempre las indicaciones del fabricante. Vea la sección "Cómo limpiar la lavadora".	
La luz de Tapa está destellando	La tapa no está cerrada.	Cierre la tapa. La lavadora no se pondrá en marcha ni se llenará con la tapa abierta.	
	Un ciclo se ha detenido o puesto en pausa con el botón Inicio/Pausa.	Puede ser que la lavadora aún esté centrifugando. La tapa no se desbloqueará hasta que la canasta haya dejado de girar. Esto puede tomar varios minutos si se están lavando cargas grandes o telas pesadas.	
No se disuelve el paquete de detergente de lavandería de una dosis única	Se está agregando el paquete de detergente de lavandería de modo incorrecto.	Cerciórese de que el paquete de detergente de lavandería se agregue al tambor de la lavadora antes de agregar las prendas. No agregue el paquete al depósito. Siga las instrucciones del fabricante para evitar que se dañen las prendas.	

Antes de solicitar ayuda o servicio técnico, por favor consulte la sección "Solución de problemas". Esto le podría ahorrar el costo de una visita de servicio técnico. Si aún necesita ayuda, póngase en contacto con el distribuidor donde ha adquirido la lavadora o con una compañía de servicio técnico autorizada. Cuando llame, tenga a mano la fecha de compra y el número completo del modelo y de la serie de su lavadora. La información nos ayudará a atender mejor a su pedido.

# Washer Safety

## Your safety and the safety of others are very important.

We have provided many important safety messages in this manual and on your appliance. Always read and obey all safety messages.



This is the safety alert symbol.

This symbol alerts you to potential hazards that can kill or hurt you and others.

All safety messages will follow the safety alert symbol and either the word "DANGER" or "WARNING." These words mean:

**! DANGER**

**You can be killed or seriously injured if you don't immediately follow instructions.**

**! WARNING**

**You can be killed or seriously injured if you don't follow instructions.**

All safety messages will tell you what the potential hazard is, tell you how to reduce the chance of injury, and tell you what can happen if the instructions are not followed.

## IMPORTANT SAFETY INSTRUCTIONS

**WARNING:** To reduce the risk of fire, electric shock, or injury to persons when using the washer, follow basic precautions, including the following:

- Read all instructions before using the washer.
- Do not wash articles that have been previously cleaned in, washed in, soaked in, or spotted with gasoline, dry-cleaning solvents, other flammable, or explosive substances as they give off vapors that could ignite or explode.
- Do not add gasoline, dry-cleaning solvents, or other flammable, or explosive substances to the wash water. These substances give off vapors that could ignite or explode.
- Under certain conditions, hydrogen gas may be produced in a hot water system that has not been used for 2 weeks or more. **HYDROGEN GAS IS EXPLOSIVE.** If the hot water system has not been used for such a period, before using the washing machine, turn on all hot water faucets and let the water flow from each for several minutes. This will release any accumulated hydrogen gas. As the gas is flammable, do not smoke or use an open flame during this time.
- Do not allow children to play on or in the washer. Close supervision of children is necessary when the washer is used near children.
- Before the washer is removed from service or discarded, remove the door or lid.
- Do not reach into the washer if the drum, tub or agitator is moving.
- Do not install or store the washer where it will be exposed to the weather.
- Do not tamper with controls.
- Do not repair or replace any part of the washer or attempt any servicing unless specifically recommended in this manual or in published user-repair instructions that you understand and have the skills to carry out.
- See "Electrical Requirements" located in the installation instructions for grounding instructions.

**SAVE THESE INSTRUCTIONS**

## Technical Specifications

Models	7MWTW1500EM, 7MWTW1700EM 7MWTW1805EM	
Frequency		60 Hz
Power		127 V~
Maximum Capacity (dry linen)	7MWTW1500EM	15 kg
	7MWTW1700EM	17 kg
	7MWTW1805EM	18 kg
Height		110 cm
Width		69 cm
Depth		67 cm
Maximum supply water pressure allowed		690 kPa
Minimum supply water pressure allowed		35 kPa

### Exporter

Whirlpool Corporation  
Benton Harbor, Michigan  
U.S.A.

## What's New Under the Lid?

Your new washer will operate differently than your past agitator-style washer.



### Lid Lock

To allow for higher spin speeds, the lid will lock and the Tapa (Lid Lock) light will turn on. When this light is lit, the lid is locked and cannot be opened. When this light is blinking, the washer is paused. When this light is off, the lid can be opened.

The lid will remain unlocked through the wash cycle, then lock before the first spin cycle begins. The lid will remain locked throughout the remainder of the cycles.

If you need to open the lid to add a garment after the lid has locked, you must press Inicio/Pausa (Start/Pause) and wait for the lid to unlock. The lid will only unlock after washer movement has stopped. Depending on when in the cycle you try to pause, it may take several seconds to several minutes for the lid to unlock. Press Inicio/Pausa to resume the cycle.

**IMPORTANT:** After the washer basket fills to the selected water level, the lid must be closed before the wash cycle can start.

### Sounds

At different stages of the wash cycle, you may hear sounds and pauses that are different from those of your previous washer. For example, you may hear a clicking and hum at the beginning of the cycle as the lid lock goes through a self-test. There will be different kinds of humming and whirring sounds as the agitator tests for load balance or moves the load. And, sometimes, you may hear nothing at all as the washer allows time for clothes to soak.

# Control Panel and Features

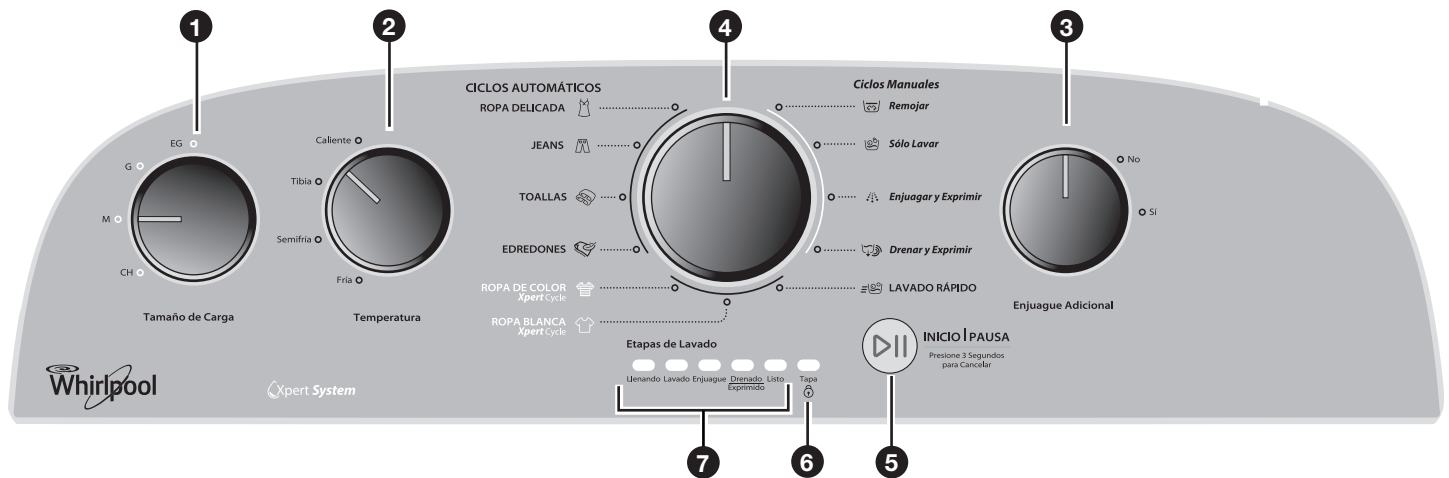

- 1 TAMAÑO DE CARGA (Load Size)**  
Select the setting most suitable for your load. CH (Small) will add a low amount of water for smaller loads and EG (Extra Large) will add the most amount of water for large or bulky loads. Items need to move freely. Tightly packing can lead to poor cleaning performance and may increase wrinkling and tangling.
- 2 TEMPERATURA (Temperature)**  
the washer senses and maintains uniform water temperatures by regulating incoming hot and cold water. Select a wash temperature based on the type of fabric and soils being washed. For best results and following the garment label instructions, use the warmest wash water safe for your fabric.

  - On some models and cycles, warm and hot water may be cooler than your previous washer.
  - Even in a cold and cool water wash, some warm water may be added to the washer to maintain a minimum temperature.
- 3 ENJUAGUE ADICIONAL (Extra Rinse)**  
This option can be used to automatically add a second rinse to most cycles.
- 4 WASH CYCLE KNOB**  
Use the Wash Cycle knob to select cycles on your washer. Knob does not advance during the progress of the cycle, see cycle status/progress lights for each stage of the process. See “Cycle Guide” for detailed descriptions of cycles.
- 5 INICIO/PAUSA (Start/Pause) Button**  
Press to start the selected cycle; press again to pause the cycle and unlock the lid. Press and hold for 3 seconds to cancel a cycle.

**NOTE:** If the washer is spinning, it may take several minutes to unlock the lid.
- 6 TAPA (Lid Locked)**  
To allow for higher spin speeds, the lid will lock and the Tapa (Lid Locked) light will turn on. When this light is lit, the lid is locked and cannot be opened. When this light is blinking, the washer is paused. When this light is off, the lid can be opened.



If you need to open the lid, press INICIO/PAUSA (Start/Pause). The lid will unlock once the washer movement has stopped. This may take several minutes if the load was spinning at high speed. Press INICIO/PAUSA again to resume the cycle.



## 7 ETAPAS DE LAVADO (Cycle Status Indicator)

Etapas de Lavado



The Cycle Status Lights show the progress of a cycle. At each stage of the process, you may notice sounds or pauses that are different from traditional washers.

### LLENANDO (Sensing Fill)

When the Inicio/Pausa (Start/Pause) button is pressed, the washer will fill to the selected water level. If the lid is closed when the washer is done filling, the washer will begin operation.

If the lid is opened or the Inicio/Pausa button is pressed, the cycle will pause. Closing the lid and/or pressing the Start/Pause button will resume the cycle. If the cycle remains paused with the lid open for 10 minutes, the washer will pump out the water.

**NOTE:** The lid will remain unlocked throughout the wash cycle, then lock before the first spin cycle begins.

### LAVADO (Wash)

You will hear the agitator moving the load. The motor sounds may change at different stages in the cycle. The wash time is determined by the selected soil level.

### ENJUAGUE (Rinse)

You will hear sounds similar to the wash cycle as the washer rinses and moves the load. You may hear the motor turning on briefly (short hum) to move the basket while filling.

Some cycles use spray rinsing. After draining and spinning out wash water, the washer will continue to spin and spray in rinse water for the entire rinse time.

### DRENADO/EXPRIMIDO (Drain/Spin)

The washer spins the load at increasing speeds for proper water removal, based on the selected cycle and spin speed.

### LISTO (Done)

Once the cycle is complete, this light will come on. Remove the load promptly for best results.

# Cycle Guide

For best fabric care, choose the cycle that best fits the load being washed. Not all cycles and options are available on all models.

Items to wash:	Cycle:	Temperature*:	Spin Speed:	Cycle Details:
Machine-wash silks, hand-washed fabrics	Ropa Delicada (Delicate)	Caliente (Hot) Tibia (Warm) Semifría (Cool) Fría (Cold)	Low	Use this cycle to wash lightly soiled garments indicating "Machine Washable Silks" or "Gentle" cycle on the care label. Place small items in mesh garment bags before washing.
Sturdy fabrics, colorfast items, towels, jeans	Jeans	Caliente (Hot) Tibia (Warm) Semifría (Cool) Fría (Cold)	High	Provides maximum wash time and action for tough stains and soils. Use this cycle for heavily soiled or sturdy items. Water-level sensing process may take longer for some items than for others because they will absorb more water than other fabric types.
Cottons, linens, towels, and mixed garment loads	Toallas (Towels)	Caliente (Hot) Tibia (Warm) Semifría (Cool) Fría (Cold)	High	Use this cycle for medium soiled cottons and mixed fabric loads.
Large items such as sleeping bags, small comforters, jackets	Edredones (Bulky Items)	Caliente (Hot) Tibia (Warm) Semifría (Cool) Fría (Cold)	Low	Use this cycle to wash large items such as jackets and small comforters. The washer will fill with enough water to wet down the load before the wash portion of the cycle begins. Do not tightly pack basket.
Bright or darkly colored cottons, linens, casual and mixed loads	Ropa de Color (Colors)	Fría (Cold)	High	Cold water with an additional wash action gently lifts stains while caring for fabrics. Settings may be adjusted as desired, but must use only cold water settings.
Heavily soiled white fabrics	Ropa Blanca (Whites)	Caliente (Hot) Tibia (Warm) Semifría (Cool) Fría (Cold)	High	Provides maximum wash action for heavily soiled garments. The washer will fill in stages, providing maximum care and cleaning power for garments. If desired, add liquid chlorine bleach, non-chlorine bleach or Oxi products to the liquid bleach dispenser for maximum dirt and stain removal.
Small loads, cottons, polyester, perm press	Lavado Rápido (Quick Wash)	Caliente (Hot) Tibia (Warm) Semifría (Cool) Fría (Cold)	High	Use this cycle to wash small, lightly soiled loads of 2-3 items that are needed in a hurry.
Heavily soiled fabrics	Remojar (Soak)	Caliente (Hot) Tibia (Warm) Semifría (Cool) Fría (Cold)	No Spin	Use this cycle to soak small spots of set in stains on fabrics. The washer will use intermittent agitation and soaking. After time has expired, water will drain, but the washer will not spin. Cycle is complete.
Fabrics requiring washing only	Sólo Lavar (Wash Only)	Caliente (Hot) Tibia (Warm) Semifría (Cool) Fría (Cold)	No Spin	Use this cycle when only the wash cycle is required. The washer will fill in stages, then begin the wash cycle. Once the wash cycle is complete, the washer will show that it's ready. Water will not drain for 12 hours if the lid remains closed. If the lid is open, water will drain after 10 minutes.
Swimsuits and items requiring rinsing without detergent	Enjuagar y Exprimir (Rinse & Spin)	Cold rinse only	High	Combines a rinse and high speed spin for loads requiring an additional rinse cycle or to complete a load after power interruption. Also use for loads that require rinsing only.
Hand-washed garments or dripping wet items	Drenar y Exprimir (Drain & Spin)	N/A	High	This cycle uses a spin to shorten drying times for heavy fabrics or special-care items washed by hand. Use this cycle to drain washer after cancelling a cycle or completing a cycle after a power failure.

\*All rinses are cold.



# Using Your Washer

## ⚠ WARNING



### Fire Hazard

Never place items in the washer that are dampened with gasoline or other flammable fluids.

No washer can completely remove oil.

Do not dry anything that has ever had any type of oil on it (including cooking oils).

Doing so can result in death, explosion, or fire.

## ⚠ WARNING



### Electrical Shock Hazard

Plug into a grounded 3 prong outlet.

Do not remove ground prong.

Do not use an adapter.

Do not use an extension cord.

Failure to follow these instructions can result in death, fire, or electrical shock.

## 1. Sort and prepare your laundry

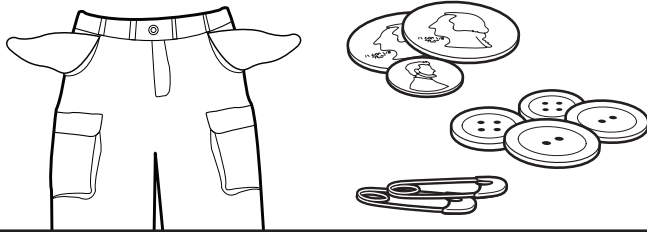

- Empty pockets. Loose change, buttons, or any small object can pass under the agitator and become trapped, causing unexpected sounds.
- Sort items by recommended cycle, water temperature, and colorfastness.
- Separate heavily soiled items from lightly soiled.
- Separate delicate items from sturdy fabrics.
- Do not dry garments if stains remain after washing, because heat can set stains into fabric.
- Treat stains promptly.
- Close zippers, fasten hooks, tie strings and sashes, and remove non-washable trim and ornaments.
- Mend rips and tears to avoid further damage to items during washing.

### Helpful Tips:

- When washing water-proof or water-resistant items, load evenly.
- Use mesh garment bags to help avoid tangling when washing delicate or small items.
- Turn knits inside out to avoid pilling. Separate lint-takers from lint-givers. Synthetics, knits, and corduroy fabrics will pick up lint from towels, rugs, and chenille fabrics.

**NOTE:** Always read and follow fabric care label instructions to avoid damage to your garments.

## 2. Add laundry products

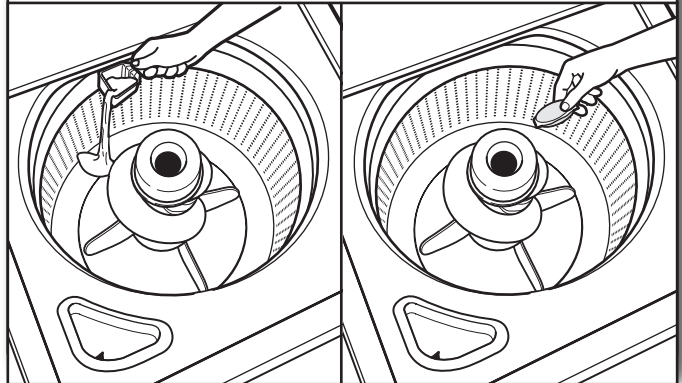

Add a measured amount of detergent or single-dose laundry packet into the basket.

If using Oxi-type boosters, color-safe bleach, or fabric softener crystals, add to the bottom of the washer basket before adding clothes.

**NOTE:** Follow the manufacturer's instructions to determine the amount of laundry products to use.

### 3. Load laundry into washer

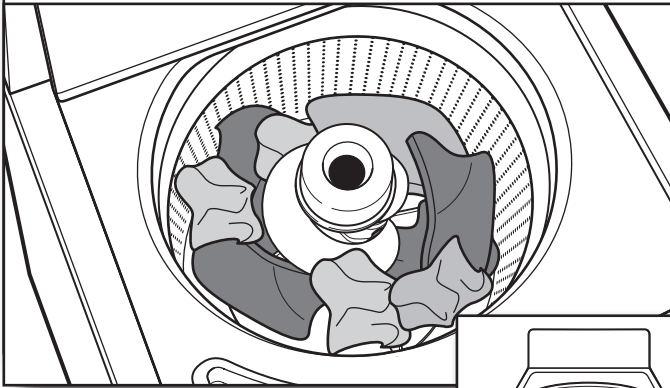

Load garments in loose heaps evenly around basket wall. For best results, do not pack the load tightly. Do not wrap large items such as sheets around the agitator; load them in loose piles around the sides of the basket. Try mixing different sized items to reduce tangling.

**IMPORTANT:** Do not tightly pack or force items into washer. Items need to move freely for best cleaning and to reduce wrinkling and tangling.

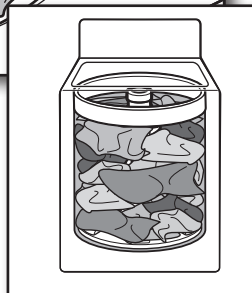

### 5. Add fabric softener to dispenser (on some models)

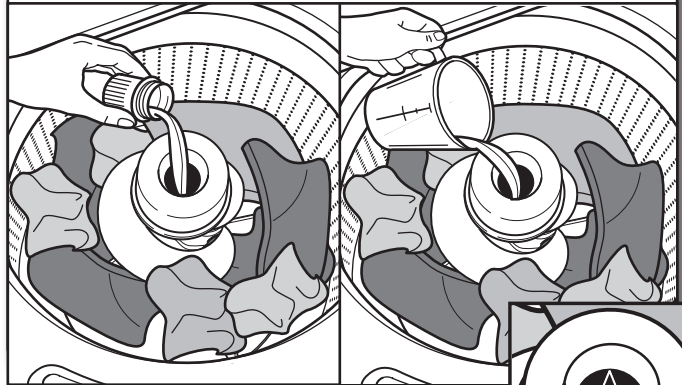

Pour a measured amount of liquid fabric softener into dispenser; always follow manufacturer's directions for correct amount of fabric softener based on your load size.

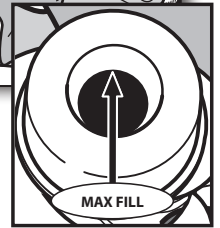

#### IMPORTANT:

Dilute liquid fabric softener by filling the dispenser with warm water until liquid reaches the underside of the rim. See max fill line arrows.

#### Adding Liquid Fabric Softener Manually to Wash Load

During the final rinse, wait until the washer has completed filling, press the INICIO/PAUSA (Start/Pause) button to pause the washer. Lift the lid and add the measured recommended amount of liquid fabric softener. Do not use more than the recommended amount. Close the lid and press the INICIO/PAUSA button again to start the washer.

### 4. Add liquid chlorine bleach to dispenser

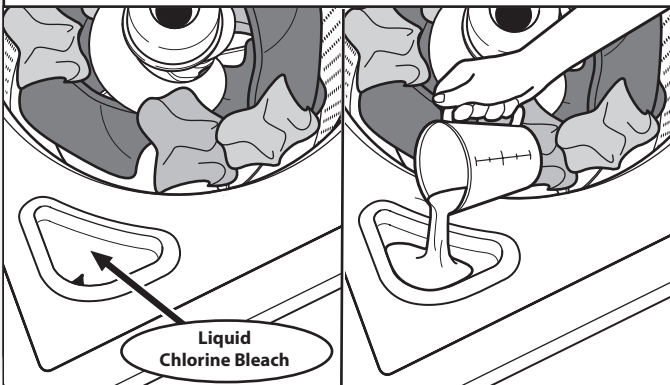

Do not overfill, dilute, or use more than 250 mL (1 cup). Do not use color-safe bleach or Oxi products in the same cycle with liquid chlorine bleach.

### 6. Select cycle

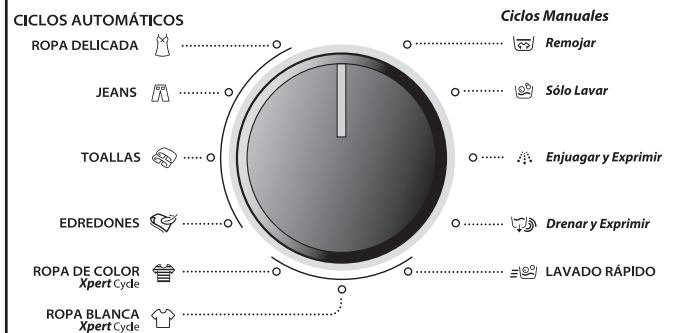

Turn cycle knob to choose your wash cycle. For more information, see "Cycle Guide".

## 7. Select TAMAÑO DE CARGA (Load Size)

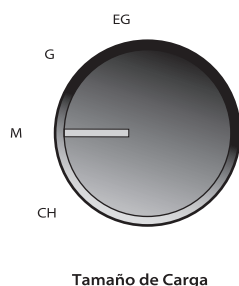

Tamaño de Carga

Select the load size setting most suitable for your load. CH (Small) will add a low amount of water for smaller loads and EG (Extra Large) will add the most amount of water for large or bulky loads. Items need to move freely.

## 8. Select TEMPERATURA (Temperature)

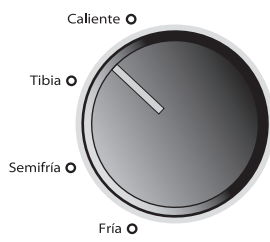

Temperatura

Once you select a cycle, select the desired wash temperature by turning the Temperatura (Temperature) knob to the appropriate setting based on your load. All rinses are tap cold.

**NOTE:** Always read and follow fabric care label instructions to avoid damage to your garments.

Temperature	Suggested Fabrics
<b>Caliente (Hot)</b> Some cold water is added to save energy. This will be cooler than your hot water heater setting.	Whites and pastels Durable garments Heavy soils
<b>Tibia (Warm)</b> Some cold water will be added, so this will be cooler than what your previous washer provided.	Bright colors Moderate to light soils
<b>Semifría (Cool)</b> Warm water may be added to assist in soil removal and to help dissolve detergents.	Colors that bleed or fade Light soils
<b>Fría (Cold)</b> This is the temperature from your faucet. If your tap cold water is very cold, warm water may be added to assist in soil removal and help dissolve detergent.	Dark colors that bleed or fade Light soils

## 9. Select ENJUAGUE ADICIONAL (Extra Rinse) if desired

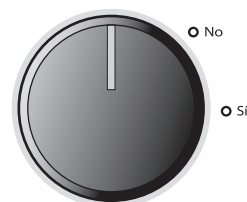

Enjuague Adicional

If you would like to add an extra rinse to any cycle, turn the knob to desired setting.

## 10. Press INICIO/PAUSA (Start/Pause) to begin wash cycle



Press the INICIO/PAUSA (Start/Pause) button to start the wash cycle. When the cycle has finished, the Listo (Done) indicator will light. Promptly remove garments after cycle has completed to avoid odor, reduce wrinkling, and rusting of metal hooks, zippers, and snaps.

### Unlocking the lid to add garments

If you need to open the lid to add 1 or 2 missed garments:

Press INICIO/PAUSA (Start/Pause); the lid will unlock once the washer movement has stopped. This may take several minutes if the load was spinning at high speed. Then close lid and press INICIO/PAUSA again to restart the cycle.

If lid is left open for more than 10 minutes, the water will pump out automatically.

# Washer Maintenance

## WATER INLET HOSES

Replace inlet hoses after 5 years of use to reduce the risk of hose failure. Periodically inspect and replace inlet hoses if bulges, kinks, cuts, wear, or leaks are found.

When replacing your inlet hoses, mark the date of replacement on the label with a permanent marker.

## WASHER CARE

### Recommendations to Help Keep Your Washer Clean and Performing at its Best

1. Always follow the detergent manufacturer's instructions regarding the amount of detergent to use. Never use more than the recommended amount because that may increase the rate at which detergent and soil residue accumulate inside your washer, which in turn may result in undesirable odor.
2. Use warm and hot wash water settings sometimes (not exclusively cold water washes), because they do a better job of controlling the rate at which soils and detergent accumulate.
3. Always leave the washer lid open between uses to help dry out the washer and prevent the buildup of odor-causing residue.

### Cleaning Your Top Loading Washer

Read these instructions completely before beginning the routine cleaning processes recommended below. This Washer Maintenance Procedure should be performed, at a minimum, once per month or every 30 wash cycles, whichever occurs sooner, to control the rate at which soils and detergent may otherwise accumulate in your washer.

### Cleaning the Inside of the Washer

To keep your washer odor-free, follow the usage instructions provided above, and use this recommended monthly cleaning procedure:

### Recommended Cycle for Cleaning the Washer

Refer to the "Cycle Guide" for the optimal cycle for cleaning the inside of the washer. Use this cycle with washer cleaner or liquid chlorine bleach as described below.

### Begin procedure

1. **Washer Cleaner Cycle Procedure (Recommended for Best Performance):**
  - a. Open the washer lid and remove any clothing or items.
  - b. Place a washer cleaner tablet in the bottom of the washer basket.
  - c. Do not place a washer cleaner tablet in the detergent dispenser.
  - d. Do not add any detergent or other chemical to the washer when following this procedure.
  - e. Close the washer lid.
  - f. Select the cycle recommended for cleaning the inside of the washer.
  - g. Press the INICIO/PAUSA (Start/Pause) button to start the cycle.

**NOTE:** For best results, do not interrupt cycle. If cycle must be interrupted, press INICIO/PAUSA once or twice (depending on model). After the cycle has stopped, run a ENJUAGAR Y EXPRIMIR (Rinse & Spin) cycle to rinse cleaner from washer.

## WASHER CARE (cont.)

### 2. Chlorine Bleach Procedure (Alternative):

- a. Open the washer lid and remove any clothing or items.
- b. Add 236 mL (1 cup) of liquid chlorine bleach to the bleach compartment.  
**NOTE:** Use of more liquid chlorine bleach than is recommended above could cause washer damage over time.
- c. Close the washer lid.
- d. Do not add any detergent or other chemical to the washer when following this procedure.
- e. Select the cycle recommended for cleaning the inside of the washer.
- f. Press the INICIO/PAUSA (Start/Pause) button to start the cycle.

**NOTE:** For best results, do not interrupt cycle. If cycle must be interrupted, press INICIO/PAUSA once or twice (depending on model). After the cycle has stopped, run a ENJUAGAR Y EXPRIMIR (Rinse & Spin) cycle to rinse cleaner from washer.

### Cleaning the Dispensers

After a period of using your washer, you may find some residue buildup in the washer's dispensers. To remove residue from the dispensers, wipe them with a damp cloth and towel dry. Do not attempt to remove the dispensers or trim for cleaning. The dispensers and trim are not removable. If your model has a dispenser drawer, however, remove the drawer and clean it before or after you run the Clean Washer cycle. Use an all-purpose surface cleaner, if needed.

### Cleaning the Outside of the Washer

Use a soft, damp cloth or sponge to wipe away any spills. Use only mild soaps or cleaners when cleaning external washer surfaces.

**IMPORTANT:** To avoid damaging the washer's finish, do not use abrasive products.

## NON-USE AND VACATION CARE

Operate your washer only when you are home. If moving, or not using your washer for a period of time, follow these steps:

1. Unplug or disconnect power to washer.
2. Turn off water supply to washer, to avoid flooding due to water pressure surge.

## WINTER STORAGE CARE

**IMPORTANT:** To avoid damage, install and store washer where it will not freeze. Because some water may stay in hoses, freezing can damage washer. If storing or moving during freezing weather, winterize your washer.

### To winterize washer:

1. Shut off both water faucets; disconnect and drain water inlet hoses.
2. Put 1 L (1 qt.) of R.V.-type antifreeze in basket and run washer on ENJUAGAR Y EXPRIMIR (Rinse & Spin) cycle for about 30 seconds to mix antifreeze and remaining water.
3. Unplug washer or disconnect power.

## ⚠ WARNING

### Excessive Weight Hazard

**Use two or more people to move and install washer.**

**Failure to do so can result in back or other injury.**

## TRANSPORTING YOUR WASHER

1. Shut off both water faucets. Disconnect and drain water inlet hoses.
2. If washer will be moved during freezing weather, follow Winter Storage Care directions before moving.
3. Disconnect drain from drain system and drain any remaining water into a pan or bucket. Disconnect drain hose from back of washer.
4. Unplug power cord.
5. Place inlet hoses and drain hose inside washer basket.
6. Drape power cord over edge and into washer basket.
7. Place packing tray from original shipping materials back inside washer. If you do not have packing tray, place heavy blankets or towels into basket opening. Close lid and place tape over lid and down front of washer. Keep lid taped until washer is placed in new location.

## REINSTALLING/USING WASHER AGAIN

To reinstall washer after non-use, vacation, winter storage, or moving:

1. Refer to Installation Instructions to locate, level, and connect washer.
2. Before using again, run washer through the following recommended procedure:

### To use washer again:

1. Flush water pipes and hoses. Reconnect water inlet hoses. Turn on both water faucets.

## ⚠ WARNING



### Electrical Shock Hazard

**Plug into a grounded 3 prong outlet.**

**Do not remove ground prong.**

**Do not use an adapter.**

**Do not use an extension cord.**

**Failure to follow these instructions can result in death, fire, or electrical shock.**

2. Plug in washer or reconnect power.
3. Run washer through Casual or Casual Regular cycle to clean washer and remove antifreeze, if used. Use half the manufacturer's recommended amount of detergent for a medium-size load.

# Troubleshooting

First try the solutions suggested here to possibly avoid the cost of a service call.

If you experience	Possible Causes	Solution
<b>Vibration or Off-Balance</b>		
Check the following for proper installation or see "Using Your Washer" section.	Feet may not be in contact with the floor and locked.	Front and rear feet must be in firm contact with floor, and washer must be level to operate properly.
	Washer may not be level.	Check floor for flexing or sagging. If flooring is uneven, a 19 mm (¾") piece of plywood under your washer will reduce sound.
		See "Level the Washer" in Installation Instructions.
	Load could be unbalanced.	Load dry items in loose heaps evenly around basket wall. Adding wet items to washer or adding more water to basket could unbalance washer.
		Wash smaller loads to reduce imbalance.
		Do not tightly pack. Avoid washing single items.
		Use a normal/regular cycle and a super/large load size for oversized, non-absorbent items such as small comforters or poly-filled jackets.
See "Cycle Guide" and "Using Your Washer" in this Use and Care Guide.		
<b>Noises</b>		
Clicking or metallic noises	Objects caught in washer drain system.	Empty pockets before washing. Loose items such as coins could fall between basket and tub or may block pump. It may be necessary to call for service to remove items.
		It is normal to hear metal items on clothing such as metal snaps, buckles, or zippers touch against the stainless steel basket.
Gurgling or humming	Washer may be draining water.	It is normal to hear the pump making a continuous humming sound with periodic gurgling or surging as final amounts of water are removed during the drain/spin cycles.
Humming	Load sensing may be occurring.	You may hear the hum of the sensing spins after you have started the washer. This is normal.
<b>Water Leaks</b>		
Check the following for proper installation:	Washer not level.	Water may splash off basket if washer is not level. Check that load is not unbalanced or tightly packed.
	Fill hoses not attached tightly.	Tighten fill-hose connection.
	Fill hose washers.	Make sure all four fill hose flat washers are properly seated.
	Drain hose connection.	Pull drain hose from washer cabinet and properly secure it to drainpipe or laundry tub.
		Do not place tape over drain opening.
	Check household plumbing for leaks or clogged sink or drain.	Water can back up out of a clogged sink or drainpipe. Check all household plumbing for leaks (laundry tubs, drain pipe, water pipes, and faucets.)
Washer not loaded as recommended.	An unbalanced load can cause basket to be out of alignment and cause water to splash off tub. See "Using Your Washer" for loading instructions.	
<b>Washer not performing as expected</b>		
Washer won't run or fill, washer stops working or wash light remains on (indicating that the washer was unable to fill appropriately)	Check for proper water supply.	Both hoses must be attached and have water flowing to inlet valve.
		Both hot and cold water faucets must be turned on.
		Check that inlet valve screens have not become clogged.
		Check for any kinks in inlet hoses, which can restrict water flow.



# Troubleshooting

## ⚠ WARNING



### Electrical Shock Hazard

**Plug into a grounded 3 prong outlet.**

**Do not remove ground prong.**

**Do not use an adapter.**

**Do not use an extension cord.**

**Failure to follow these instructions can result in death, fire, or electrical shock.**

First try the solutions suggested here to possibly avoid the cost of a service call.

If you experience	Possible Causes	Solution
<b>Washer not performing as expected (cont.)</b>		
Washer won't run or fill, washer stops working or wash light remains on (indicating that the washer was unable to fill appropriately) (cont.)	Check proper electrical supply.	Plug power cord into a grounded 3-prong outlet.
		Do not use an extension cord.
		Ensure there is power to outlet.
		Reset a tripped circuit breaker. Replace any blown fuses. <b>NOTE:</b> If problems continue, contact an electrician.
	Normal washer operation.	Lid must be closed for washer to run.
		Washer will pause during certain phases of cycle. Do not interrupt cycle.
Washer may be tightly packed.	Remove several items, rearrange load evenly in basket, and add detergent. Close lid and press INICIO/PAUSA (Start/Pause).	
	Do not add more than 1 or 2 additional items after cycle has started to avoid tightly packing or unbalancing.	
Washer not draining/spinning, loads are still wet, or spin light remains on (indicating that the washer was unable to pump out water within 10 minutes)	Small items may have been caught in pump or between basket and tub, which can slow draining for small items.	Empty pockets and use garment bags for small items.
	Use a cycle with a low spin speed.	Cycles with lower spin speeds remove less water than cycles with high spin speeds. Use the recommended cycle/speed spin for your garment. To remove extra water in the load, select Drenar y Exprimir (Drain & Spin). Load may need to be rearranged to allow even distribution of the load in the basket.
	Washer may be tightly packed or unbalanced.	Tightly packed or unbalanced loads may not allow the washer to spin correctly, leaving the load wetter than normal. Evenly arrange the wet load for balanced spinning. Select the Drenar y Exprimir (Drain & Spin) cycle to remove excess water. See "Using Your Washer" for loading recommendations.
	Check plumbing for correct drain hose installation. Drain hose extends into standpipe farther than 114 mm (4.5").	Check drain hose for proper installation. Use drain hose form and securely attach to drainpipe or tub. Do not tape over drain opening. Lower drain hose if end is higher than 1,22 m (48"). Remove any clogs from drain hose.
	Too much detergent causing suds to slow or stop draining and spinning.	Always measure and follow detergent directions for your load. To remove extra suds, select Enjuagar y Exprimir (Rinse & Spin). Do not add detergent.
Dry spots on load after cycle	High speed spins extract more moisture than traditional top-load washers.	The high spin speeds combined with airflow during the final spin can cause items near the top of the load to develop dry spots during the final spin. This is normal.

# Troubleshooting

First try the solutions suggested here to possibly avoid the cost of a service call.

If you experience	Possible Causes	Solution
<b>Washer not performing as expected (cont.)</b>		
Incorrect or wrong wash or rinse temperatures	Check for proper water supply.	Make sure hot and cold inlet hoses are not reversed. Both hoses must be attached to both washer and faucet, and have both hot and cold water flowing to inlet valve. Check that inlet valve screens are not clogged. Remove any kinks in hoses.
	Energy-saving controlled wash temperatures.	This washer uses cooler wash and rinse water temperatures than your previous washer. This includes cooler hot and warm washes.
Load not rinsed	Check for proper water supply.	Make sure hot and cold inlet hoses are not reversed. Both hoses must be attached and have water flowing to the inlet valve. Both hot and cold water faucets must be on. Inlet valve screens on washer may be clogged. Remove any kinks in the inlet hose.
	Using too much detergent.	The suds from too much detergent can keep washer from operating correctly. Always measure detergent and follow detergent directions based on load size and soil level.
	Washer not loaded as recommended.	The washer is less efficient at rinsing when load is tightly packed.
		Load garments in loose heaps evenly around the basket wall. Load with dry items only.
		Use cycle designed for the fabrics being washed.
	Add only 1 or 2 additional garments after washer has started.	
Using too low a load size/water level selection.	Choose a load size (water level) that matches the load being washed.	
Sand, pet hair, lint, etc. on load after washing	Heavy sand, pet hair, lint, and detergent or bleach residues may require additional rinsing.	Add an Enjuague Adicional (Extra Rinse) (on some models) to the selected cycle.
Load is tangling	Washer not loaded as recommended.	See "Using Your Washer" section.
		Select a cycle with a slower wash action and spin speed; however, items will be wetter than those using a higher speed spin. See the "Cycle Guide" to match your load with the best cycle.
		Load garments in loose heaps evenly around the basket wall.
		Reduce tangling by mixing types of load items. Use the recommended cycle for the type of garments being washed.
Not cleaning or removing stains	Washer not loaded as recommended.	Washer is less efficient at cleaning when load is tightly packed.
		Load garments in loose heaps evenly around the basket wall. Load with dry items only.
		Add only 1 or 2 garments after washer has started.
	Adding detergent on top of load.	Add detergent, oxi products, and color-safe bleach to the bottom of the basket before adding the load items.
	Using too low a load size/water level selection.	Choose a load size (water level) that matches the load being washed.
	Using too much detergent.	The suds from too much detergent can keep washer from operating correctly. Always measure detergent and follow manufacturer's directions based on load size and soil level.
Not using correct cycle for fabric type.	Use a higher soil level cycle option and warmer wash temperature to improve cleaning.	
	Use Heavy cycle for tough cleaning. See the "Cycle Guide" to match your load with the best cycle.	

# Troubleshooting

First try the solutions suggested here to possibly avoid the cost of a service call.

If you experience	Possible Causes	Solution
<b>Washer not performing as expected (cont.)</b>		
Not cleaning or removing stains (cont.)	Not using dispensers.	Use dispensers to avoid chlorine bleach and fabric softener staining. Load dispensers before starting a cycle. Do not add products directly onto load.
	Not washing like colors together.	Wash like colors together and remove promptly after the cycle is complete to avoid dye transfer.
Incorrect dispenser operation	Clogged dispenser	Use only liquid chlorine bleach in the bleach dispenser. Use only fabric softener in the fabric softener dispenser.
Fabric Damage	Sharp items were in pockets during wash cycle.	Empty pockets, zip zippers, and snap or hook fasteners before washing to avoid snags and tears.
	Strings and straps could have tangled.	Tie all strings and straps before starting wash load.
	Items may have been damaged before washing.	Mend rips and broken threads in seams before washing.
	Fabric damage can occur if the load is tightly packed.	Load garments in loose heaps evenly around the washplate. Do not load garments directly over the center of the washplate.
		Use cycle designed for the fabrics being washed.
		Add only 1 or 2 additional garments after washer has started.
	Liquid chlorine bleach may have been added incorrectly.	Do not pour liquid chlorine bleach directly onto load. Wipe up bleach spills.
		Undiluted bleach will damage fabrics. Do not use more than recommended by manufacturer.
Do not place load items on top of bleach dispenser when loading and unloading washer.		
Garment care instructions may not have been followed.	Always read and follow garment manufacturer's care label instructions. See the "Cycle Guide" to match your load with the best cycle.	
Odors	Clean washer maintenance not done as recommended.	See "Cleaning Your Washer" in Washer Maintenance.
		Unload washer as soon as cycle is complete.
	Using too much detergent.	Be sure to measure correctly. Always follow the manufacturer's directions.
		See "Cleaning your Washer" section.
Lid locked light is flashing	The lid is not closed.	Close the lid. The washer will not start or fill with the lid open.
	A cycle was stopped or paused using the Inicio/Pausa (Start/Pause) button.	The washer may still be spinning. The lid will not unlock until the basket has stopped spinning. This may take several minutes if washing large loads or heavy fabrics.
Single-dose laundry packet not dissolving	Adding laundry packet incorrectly.	Be sure laundry packet is added to washer basket before adding clothes. Do not add packet to dispenser. Follow the manufacturer's instructions to avoid damage to your garments.

Before calling for assistance or service, please check "Troubleshooting". It may save you the cost of a service call. If you still need help, contact the dealer from whom you purchased the washer or an authorized service company. When calling, please know the purchase date and the complete model and serial number of your washer. The information will help us to better respond to your request.

# Notes

# Notes

