

## Use & Care Guide

## Manual de uso y cuidado

English / Español

Models/Modelos: 1469#

# Kenmore Elite®

## Dishwasher

## Lavavajillas

# = color number, número de color



MFL69706501

Sears Brands Management Corporation

Hoffman Estates, IL 60179 U.S.A.

[www.kenmore.com](http://www.kenmore.com)

[www.sears.com](http://www.sears.com)

Sears Canada Inc.

Toronto, Ontario, Canada M5B 2C3

[www.sears.ca](http://www.sears.ca)



# TABLE OF CONTENTS

<b>PROTECTION AGREEMENTS</b> .....	2	<b>DISHWASHER USE</b> .....	16
<b>WARRANTY</b> .....	3	Cycles and Options Information .....	16
<b>DISHWASHER SAFETY</b> .....	4	Dishwasher Control Section .....	18
<b>PARTS AND FEATURES</b> .....	6	Dishwasher Feedback Section.....	18
Product Specifications .....	6	Canceling a Cycle .....	18
<b>START-UP/QUICK REFERENCE</b> .....	7	Changing a Cycle after Dishwasher Is Started.....	19
<b>CLEANING THE FILTERS</b> .....	8	Adding a Dish after Dishwasher Is Started .....	19
<b>DISHWASHER EFFICIENCY TIPS</b> .....	9	<b>WASHING SPECIAL ITEMS</b> .....	20
<b>DETERGENT AND RINSE AID</b> .....	10	<b>DISHWASHER CARE</b> .....	21
Detergent .....	10	Cleaning .....	21
Rinse Aid .....	11	Dishwasher Maintenance Procedure .....	21
<b>LOADING</b> .....	12	Drain Air Gap.....	22
Top Rack Loading.....	12	Vacation or Extended Time Without Use.....	22
Bottom Rack Loading .....	13	<b>DIAGNOSTICS</b> .....	23
Cutlery Rack Loading .....	15	<b>TROUBLESHOOTING</b> .....	24
		<b>SERVICE</b> .....	Back Cover

## PROTECTION AGREEMENTS

### Master Protection Agreements

Congratulations on making a smart purchase. Your new Kenmore Elite® product is designed and manufactured for years of dependable operation. But like all products, it may require preventive maintenance or repair from time to time. That's when having a Master Protection Agreement can save you money and aggravation.

The Master Protection Agreement also helps extend the life of your new product. Here's what the Agreement\* includes:

- ✓ **Parts and labor** not just for repairing defects, but to help keep products operating properly under normal use. Our coverage goes **well beyond the product warranty**. No deductibles, no functional failure excluded from coverage – **real protection**.
- ✓ **Expert service** by experienced service technicians trusted in millions of homes every year.
- ✓ **Unlimited service calls and nationwide service**, as often as you want us, whenever you want us.
- ✓ **“No-lemon” guarantee** – replacement of your covered product after three separate product failures occur within twelve months and a fourth repair is required. Includes free delivery and installation, if necessary, of replacement product.
- ✓ **Product replacement** if your covered product can't be fixed.
- ✓ **Annual Preventive Maintenance Check** at your request – no extra charge.
- ✓ **Fast help by phone** – phone support from a service agent on all products to help troubleshoot problems. Think of us as a “talking owner’s manual.”

- ✓ **Power surge protection** against electric damage due to power fluctuations.
- ✓ **\$300 food loss protection** for any food spoilage that is the result of mechanical failure of any covered refrigerator or freezer.
- ✓ **Service Promise: \$50** if first attempt repair of your covered product can't be accomplished and product is not usable while awaiting further repair service.
- ✓ **25% discount** off the regular price of any non-covered repair service and related installed parts.

Once you purchase the Agreement, a simple phone call is all that it takes for you to schedule service. You can call anytime day or night.

The Master Protection Agreement is a risk-free purchase. If you cancel for any reason during the product warranty period, we will provide a full refund, or a prorated refund any time after the product warranty period expires. Purchase your Master Protection Agreement today!

**Some limitations and exclusions apply. For prices and additional information in the U.S.A. call 1-800-827-6655.**

**\*Coverage in Canada varies on some items. For full details call Sears Canada at 1-800-361-6665.**

### Sears Installation Service

For Sears professional installation of home appliances, garage door openers, water heaters, and other major home items, in the U.S.A. call **1-844-553-6667**, and in Canada call **1-800-469-4663**.

# KENMORE ELITE LIMITED WARRANTY

WITH PROOF OF SALE the following warranty coverage applies when this appliance is correctly installed, operated and maintained according to all supplied instructions. In all cases replacement units or parts are warranted only for the unexpired portion of the warranty period from the original date of sale.

FOR ONE YEAR from the date of sale this appliance is warranted against defects in material or workmanship. A defective appliance will receive free repair or replacement at option of seller.

FOR TWO YEARS from the date of sale all parts of this appliance are warranted against defects in material or workmanship. If a part is defective within the first year, a new part will be supplied and installed at no charge. If a part is defective after the first year, a new part will be supplied but not installed at no charge. You are responsible for the labor cost of part installation after the first year from the date of sale.

FOR FIVE YEARS from the date of sale, all parts of the upper or lower dish rack are warranted against rust due to defects in material or workmanship. If a rack part rusts from defects within the first year, a new part will be supplied and installed at no charge. If a rack part rusts from defects after the first year, a new part will be supplied but not installed at no charge. You are responsible for the labor cost of part installation after the first year from the date of sale.

FOR AS LONG AS IT IS USED from the date of sale, the stainless steel tub and inner door panel of this appliance are warranted against leaks due to rust-through. If a tub or panel rusts through within the first year, a new part will be supplied and installed at no charge. If a tub or panel rusts through after the first year, a new part will be supplied but not installed at no charge. You are responsible for the labor cost of part installation after the first year from the date of sale.

For warranty coverage details to obtain free repair or replacement, visit the web page: [www.kenmore.com/warranty](http://www.kenmore.com/warranty)

All warranty coverage applies for only 90 DAYS from the sale date in the United States, and is void in Canada, if this appliance is ever used for other than private household purposes.

**This warranty covers ONLY defects in material and workmanship, and will NOT pay for:**

1. Expendable items that can wear out from normal use, including but not limited to filters, belts, bags or screw-in base light bulbs.
2. A service technician to clean or maintain this appliance, or to instruct the user in correct appliance installation, operation and maintenance.
3. Service calls to correct appliance installation not performed by Sears authorized service agents, or to repair problems with house fuses, circuit breakers, house wiring, and plumbing or gas supply systems resulting from such installation.
4. Damage to or failure of this appliance resulting from installation not performed by Sears authorized service agents, including installation that was not in accord with electrical, gas or plumbing codes.
5. Damage to or failure of this appliance, including discoloration or surface rust, if it is not correctly operated and maintained according to all supplied instructions.
6. Damage to or failure of this appliance, including discoloration or surface rust, resulting from accident, alteration, abuse, misuse or use for other than its intended purpose.
7. Damage to or failure of this appliance, including discoloration or surface rust, caused by the use of detergents, cleaners, chemicals or utensils other than those recommended in all instructions supplied with the product.
8. Damage to or failure of parts or systems resulting from unauthorized modifications made to this appliance.
9. Service to an appliance if the model and serial plate is missing, altered, or cannot easily be determined to have the appropriate certification logo.

## **Disclaimer of implied warranties; limitation of remedies**

Customer's sole and exclusive remedy under this limited warranty shall be product repair or replacement as provided herein. Implied warranties, including warranties of merchantability or fitness for a particular purpose, are limited to one year on the appliance, two years on appliance parts, five years on dish racks, and for as long as used on the tub and inner door panel, or the shortest period allowed by law. Seller shall not be liable for incidental or consequential damages. Some states and provinces do not allow the exclusion or limitation of incidental or consequential damages, or limitation on the duration of implied warranties of merchantability or fitness, so these exclusions or limitations may not apply to you.

This warranty applies only while this appliance is used in the United States or Canada\*.

This warranty gives you specific legal rights, and you may also have other rights which vary from state to state.

\* In-home repair service is not available in all Canadian geographical areas, nor will this warranty cover user or servicer travel and transportation expenses if this product is located in a remote area (as defined by Sears Canada Inc.) where an authorized servicer is not available.

**Sears Brands Management Corporation  
Hoffman Estates, IL 60179  
Sears Canada Inc.  
Toronto, Ontario, Canada M5B 2C3**

# DISHWASHER SAFETY

## Your safety and the safety of others are very important.

We have provided many important safety messages in this manual and on your appliance. Always read and obey all safety messages.



This is the safety alert symbol.

This symbol alerts you to potential hazards that can kill or hurt you and others.

All safety messages will follow the safety alert symbol and either the word "WARNING" or "CAUTION." These words mean:

**⚠ WARNING**

**You can be killed or seriously injured if you don't follow instructions.**

**⚠ CAUTION**

**Failure to follow instructions may result in minor or moderate injury or product damage.**

All safety messages will tell you what the potential hazard is, tell you how to reduce the chance of injury, and tell you what can happen if the instructions are not followed.

## IMPORTANT SAFETY INSTRUCTIONS

**WARNING:** When using the dishwasher, follow basic precautions, including the following:

- Read all instructions before using the dishwasher.
- Use the dishwasher only for its intended function.
- Use only detergents or rinse agents recommended for use in a dishwasher, and keep them out of the reach of children.
- When loading items to be washed:
  - 1) Locate sharp items so that they are not likely to damage the door seal; and
  - 2) Load sharp knives with the handles up to reduce the risk of cuts.
- Do not wash plastic items unless they are marked "dishwasher safe" or the equivalent. For plastic items not so marked, check the manufacturer's recommendations.
- Do not touch the heating element during or immediately after use.
- Do not operate the dishwasher unless all enclosure panels are properly in place.
- Do not tamper with controls.
- Do not abuse, sit on, or stand on the door, lid, or dish racks of the dishwasher.
- To reduce the risk of injury, do not allow children to play in or on the dishwasher.
- Under certain conditions, hydrogen gas may be produced in a hot water system that has not been used for two weeks or more. **HYDROGEN GAS IS EXPLOSIVE.** If the hot water system has not been used for such a period, before using the dishwasher turn on all hot water faucets and let the water flow from each for several minutes. This will release any accumulated hydrogen gas. As the gas is flammable, do not smoke or use an open flame during this time.
- Remove the door or lid to the washing compartment when removing an old dishwasher from service or discarding it.

## SAVE THESE INSTRUCTIONS

State of California Proposition 65 Warnings:

**WARNING:** This product contains one or more chemicals known to the State of California to cause cancer.

**WARNING:** This product contains one or more chemicals known to the State of California to cause birth defects or other reproductive harm. **Wash hands after handling.**



## **! WARNING**

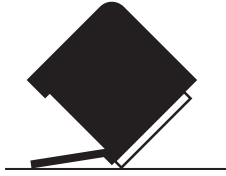

### **Tip Over Hazard**

**Do not use dishwasher until completely installed.  
Do not push down on open door.  
Doing so can result in serious injury or cuts.**

## **! WARNING**



### **Electrical Shock Hazard**

**Electrically ground dishwasher.  
Connect ground wire to green ground connector  
in terminal box.  
Do not use an extension cord.  
Failure to follow these instructions can result in  
death, fire, or electrical shock.**

## **GROUNDING INSTRUCTIONS**

### **■ For a grounded, cord-connected dishwasher:**

The dishwasher must be grounded. In the event of a malfunction or breakdown, grounding will reduce the risk of electric shock by providing a path of least resistance for electric current. The dishwasher is equipped with a cord having an equipment-grounding conductor and a grounding plug. The plug must be plugged into an appropriate outlet that is installed and grounded in accordance with all local codes and ordinances.

**WARNING:** Improper connection of the equipment-grounding conductor can result in a risk of electric shock. Check with a qualified electrician or service representative if you are in doubt whether the dishwasher is properly grounded. Do not modify the plug provided with the dishwasher; if it will not fit the outlet, have a proper outlet installed by a qualified electrician.

### **■ For a permanently connected dishwasher:**

The dishwasher must be connected to a grounded metal, permanent wiring system, or an equipment-grounding conductor must be run with the circuit conductors and connected to the equipment-grounding terminal or lead on the dishwasher.

## **SAVE THESE INSTRUCTIONS**

- Install where dishwasher is sheltered from the elements. Avoid possible rupture of fill valve from freezing. Such ruptures are not covered by the warranty. See the "Vacation or Extended Time Without Use" section.
- Install and level dishwasher on a floor that will hold the weight and in an area suitable for its size and use.
- Remove all shipping plugs from hoses and connectors (such as the cap on the drain outlet) before installing. See Installation Instructions for complete information.

# PARTS AND FEATURES

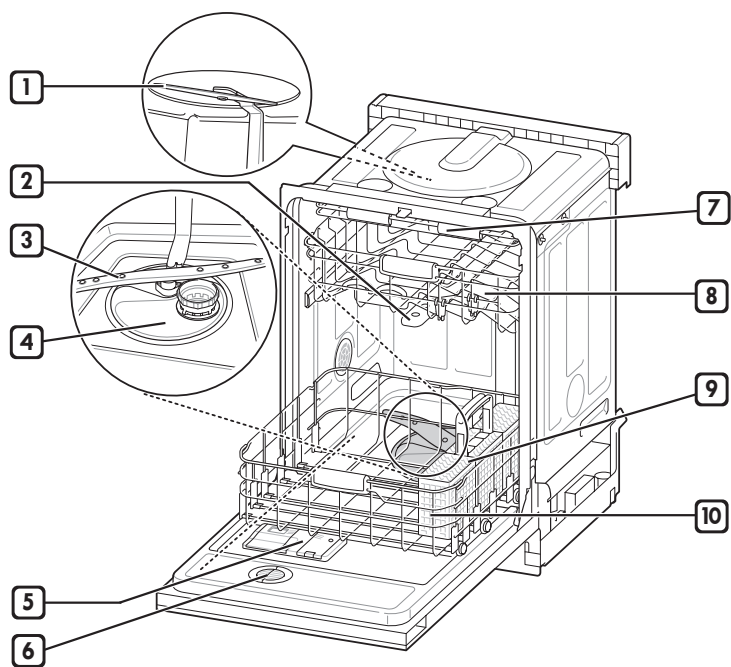

- 1 Top Spray Arm
- 2 Upper Spray Arm
- 3 Lower Spray Arm
- 4 Filtration System
- 5 Detergent and Rinse Aid Dispenser
- 6 Drying Vent Cover
- 7 Cutlery Rack
- 8 Top Rack
- 9 Silverware Basket
- 10 Bottom Rack

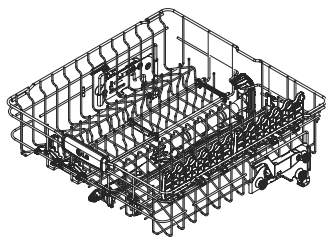

Top Rack

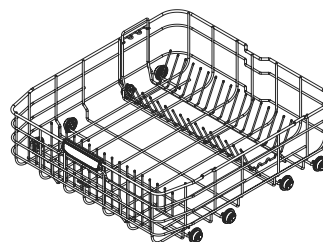

Bottom Rack

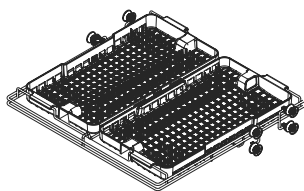

Cutlery Rack

**Included Accessories**

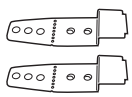

Installation brackets



Wood screws



Hose clamp

## Product Specifications

The appearance and specifications listed in this manual may vary due to constant product improvements.

<b>Electrical requirement</b>	120 V, 60 Hz AC only, minimum 15 A circuit breaker
<b>Water pressure</b>	20 - 80 psi (140 - 550 kPa)
<b>Dimensions</b>	23 3/4"(W) X 24 5/8"(D) X 33 1/2"(H) 603 mm(W) X 625 mm(D) X 851 mm(H)
<b>Inlet water temperature</b>	120 °F (49 °C) minimum
<b>Net weight</b>	85 - 103 lbs. (38 - 47 kg)

# START-UP/QUICK REFERENCE

## Removable Filters Provide Peak Performance

Cleaning the filters periodically helps keep the dishwasher working at peak performance. The filters can be found at the bottom center of your dishwasher. See *Cleaning the Filters* for information on removing and maintaining the filters.

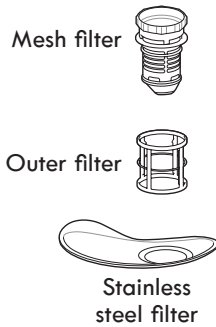

## Drying - Rinse Aid Is Essential

You must use a drying agent such as rinse aid for good drying performance (sample included). Rinse aid along with the Extra Dry option will provide best drying and avoid excessive moisture in the dishwasher interior.

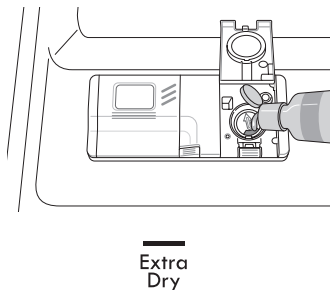

## Express Wash - When You Need Fast Results

High Efficiency dishwashers run longer to save water and energy just as driving a car slower saves on gas. When you need fast results, the Express Wash cycle will clean your dishes using slightly more water and energy. For improved drying, select the Extra Dry option to add additional time to dry.



## SmartWash<sub>HE</sub>® Cycle

SmartWash<sub>HE</sub>® provides improved results using only the amount of water and energy needed. The SmartWash<sub>HE</sub>® and Pots & Pans cycles are recommended for tough soil.



## Adding Dishes

The dishwasher will start automatically, after a slight delay, when the door is closed and latched. During the cycle, the display will indicate the estimated time remaining for the cycle and options selected. If the door is opened during the cycle, the dishwasher will stop. When the door is closed, the cycle will resume from the point where it was stopped.

## Measuring Detergent

It is possible to use too much detergent in your dishwasher. This can lead to etching of your dishes. See "Detergent and Rinse Aid" to determine the amount of detergent needed based on your water hardness. High quality dishwasher detergent tablets or packs have been proven to be better than powdered, liquid, or gel detergents at reducing filming on dishes.

# CLEANING THE FILTERS

This dishwasher has the latest technology in dishwasher filtration. This triple filtration system minimizes sound and optimizes water and energy consumption while providing superior cleaning performance. Maintain the filter regularly to ensure peak cleaning performance throughout the life of the dishwasher.

The triple filter system consists of 2 parts, a filter assembly and a stainless steel filter.

- The filter assembly keeps oversized items and foreign objects, along with very fine food particles, out of the pump.
- The stainless steel filter keeps food from being recirculated onto your dishware.

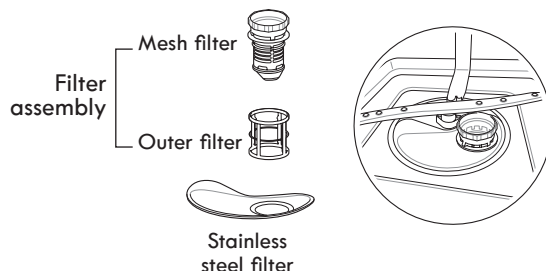

Remove, inspect, and clean the filter system once a month for best performance. Filters may need to be cleaned more often depending on usage. See chart below for details.

The filters may need to be cleaned when:

- Visible objects or soils are on the filter assembly.
- There is degradation in cleaning performance (that is, soils still present on dishes).
- Dishes feel gritty to the touch.

Removing and maintaining the filters is very easy. The chart below shows the recommended cleaning frequency.

## Recommended Filter Cleaning Schedule

Number of Loads Per Week	If you wash dishes before loading	If you scrape and rinse dishes before loading	If you only scrape dishes before loading*	If you do not scrape or rinse dishes before loading
1-3	Every 6 months	Once a year	Four times a year	Once a month
4-7	Every 6 months	Once a year	Four times a year	Twice a month (every 15 days)
8-12	Every 6 months	Every 6 months	Every 1.5 months	Every week
13-14	Every 6 months	Every 6 months	Every 1.5 months	Twice a week

\* Recommended: Only scraping dishes before loading them saves water, energy, and personal time and effort.

## Very Hard Water

If you have hard water (above 15 grains), clean the filter at least once per month. Buildup of white residue on dishwasher surfaces indicates hard water. For tips on removing spots and stains, see “Troubleshooting” section.

## Filter Removal Instructions

1. Turn the filter assembly counterclockwise and lift out.
2. Grasp the stainless steel filter in the circular opening, lift slightly, and pull forward to remove.
3. Clean the filters as shown in the Cleaning Instructions.

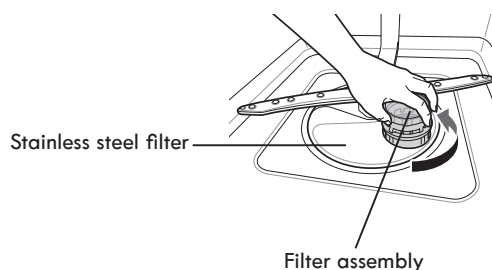

## Cleaning Instructions

**IMPORTANT:** Do not use wire brush, scouring pad, etc., as they may damage the filters.

Rinse filter under running water until most soils are removed.

A soft brush may be required to get off hard to remove soil.

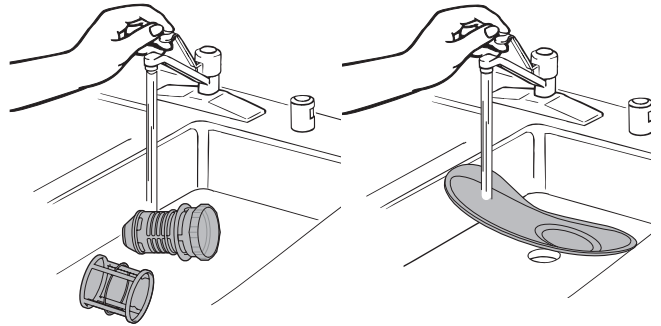

## Filter Reinstallation Instructions

1. Place the stainless steel filter in the bottom of the dishwasher so the round opening for the filter assembly lines up with the round opening in the bottom of the tub.
2. Insert the filter assembly into the circular opening in the stainless steel filter.
3. Slowly rotate the filter assembly clockwise until it drops into place. Continue to rotate until the arrow on the filter assembly aligns with the arrow on the stainless steel filter. If the filter is not fully seated (still turns freely), continue to turn the filter clockwise until it drops and locks into place.

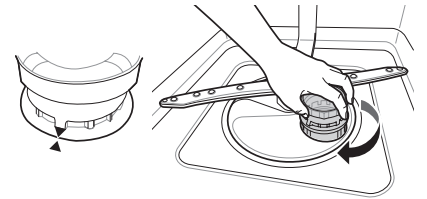

**CAUTION:** To avoid product damage, do not operate the dishwasher without the filters properly installed. Make sure the stainless steel filter is securely in place and the filter assembly is locked in place and does not turn freely.

---

## DISHWASHER EFFICIENCY TIPS

Hot water dissolves and activates the dishwasher detergent. Hot water also dissolves grease on dishes and helps glasses dry spot-free. For best results, water should be 120°F (49°C) as it enters the dishwasher. Loads may not wash as well if the water temperature is too low.

- To save water, energy and time, only scrape dishes. Do not rinse dishes before putting them into the dishwasher.
- Use a delay feature to run the dishwasher during off-peak hours. Contact your local utility for information on peak usage times, and avoid running the dishwasher during those times.
- During the summer, run your dishwasher at night. This reduces daytime heat buildup in the kitchen.
- Use a rinse aid to improve drying.

# DETERGENT AND RINSE AID

## Detergent

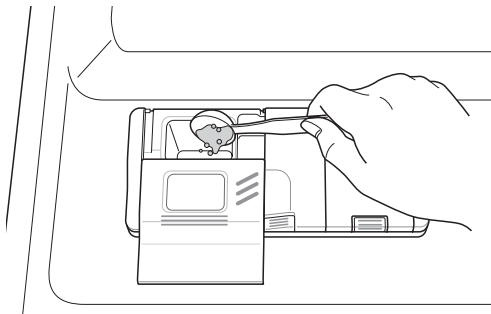

**NOTE:** Do not use detergent if running a rinse cycle.

- Use automatic dishwasher detergent only. Add powdered, liquid or tablet detergent just before starting a cycle.
- Fresh automatic dishwasher detergent results in better cleaning. Store tightly closed detergent container in a cool, dry place.

## Premeasured Detergents

Many detergents now come in premeasured forms (gel packs, tablets, or powder packs). These forms are suitable for all hardness and soil levels. Always place premeasured detergents in main compartment of the dispenser and slide lid to close.

To close lid

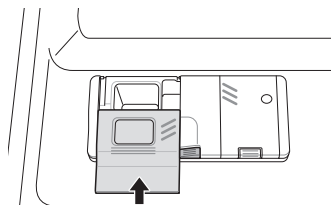

Place selected detergent in the dispenser. Close the lid firmly until it clicks.

To open lid

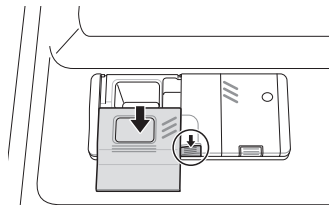

Push the button, and the lid will slide open.

High quality dishwasher detergent tablets or packs have been proven to be better than powdered, liquid, or gel detergents at reducing filming on dishes. Use of tablets and packs will start to reduce or eliminate white film on dishes over time. The rinse aid contained in the tablets or packs also minimizes buildup of film caused by excess detergent.

## Powders and Gels

Water Hardness	Soil Level	Pre-Wash Compartment*	Main Wash Compartment
<b>Soft</b> (0-4 grains per U.S. gallon)	Light	None	"20" fill line
	Normal	None	"20" fill line
	Heavy	Full	"20" fill line
<b>Medium</b> (5-9 grains per U.S. gallon)	Light	None	"20" fill line
	Normal	Full	"20" fill line
	Heavy	Full	Full**
<b>Hard</b> (10-14 grains per U.S. gallon)	Light	Full	Full**
	Normal	Full	Full**
	Heavy	Full	Full**

\*If a prewash is desired, fill the recessed prewash compartment area in the lid with detergent.

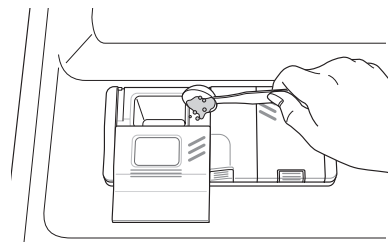

\*\*A full main wash compartment contains 2 Tbsp. (30 ml)

**IMPORTANT:** Extremely hard water mineral deposits (15 grains per U.S. gallon or more) can cause damage to your dishwasher and make it difficult to achieve good results. A water softener is recommended to avoid damage and achieve good results.

**NOTE:** Follow instructions on the package when using other dishwasher detergent types.

## Rinse Aid

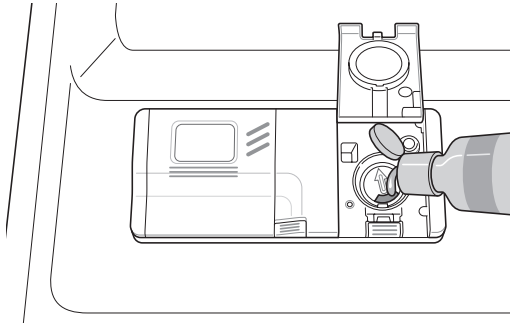

**IMPORTANT:** The dishwasher is designed to use rinse aid. The use of rinse aids greatly improves drying by allowing water to drain from the dishes after the final rinse. Rinse aids also keep water from forming droplets that can dry as spots or streaks.

### Adding Rinse Aid

The frequency of dishwasher use and the rinse aid dispenser setting will affect how often you need to refill the rinse aid dispenser. If the rinse aid level is low, the Rinse Aid light on the control panel illuminates.



1. To add rinse aid, push the button on the rinse aid dispenser to open the lid.
2. Pour rinse aid into the opening until the dispenser is full. Do not overfill.
3. Clean up any spilled rinse aid. Spilled rinse aid can create excessive suds.
4. Close the lid to lock the dispenser.

**NOTE:** Open the dishwasher door completely to read the correct fill level.

## Rinse Aid Setting

Your rinse aid dispenser is adjustable. For most water conditions, the factory setting will give good results. If you have hard water and notice calcium buildup on your dishware, you may want to try a higher setting. If you notice foam in your dishwasher, use a lower setting.

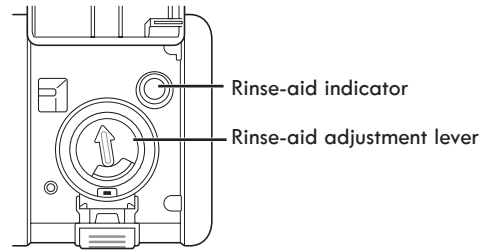

### Adjusting the Rinse Aid Dispenser Setting

Open the dispenser lid and turn the arrow to the right or left to select a lower or higher setting.



# LOADING

## Top Rack Loading

### Loading Recommendations

Place cups and glasses in the rows between tines. Placing them over the tines can lead to breakage and water spots. To avoid damage to your delicate items, be sure china, crystal, stemware and other similar items do not touch during dishwasher operation. Load lightweight and dishwasher-safe plastic items only in the top rack.

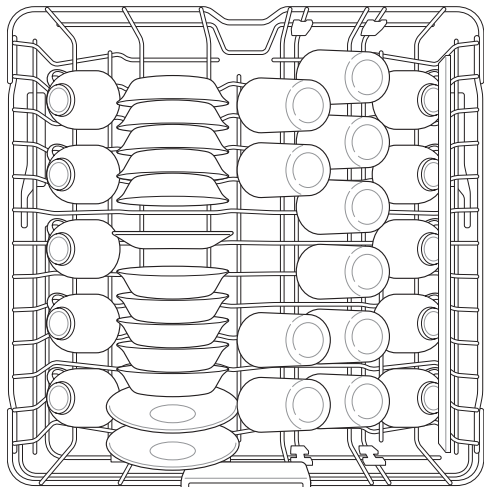

10 place setting load

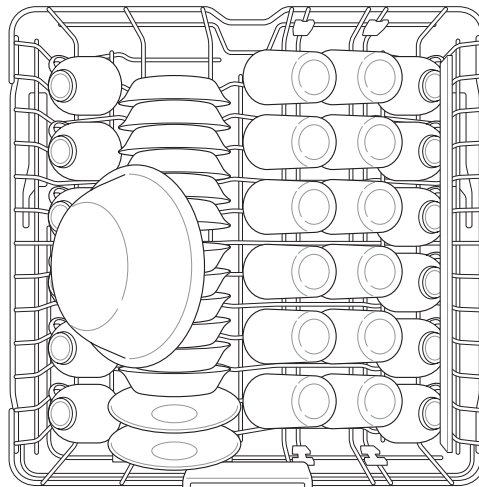

12 place setting load

### Deluxe Adjustable Two-Position Rack

Raise or lower the top rack to fit tall items in either the top or bottom rack. Levers are located on each side of the top rack. Raise the top rack to allow items up to 14 inches tall in the bottom rack. Lower the top rack to allow dishes up to 12 inches tall in the top rack.

1. To raise, lift the rack at the center of each side until the rack locks into place in the upper position. It is not necessary to lift the lock levers to raise the rack.
2. To lower, hold the rack at the center of each side to support its weight. Lift the lever on each side to release the rack, lower it, and release the lock levers to secure the rack in place.

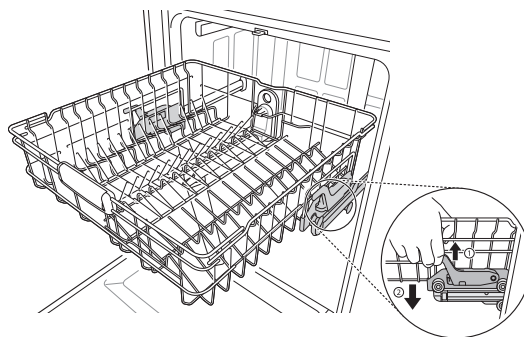

### Flexible Angle Tines

Fold tines down to fit larger dishes; pull tines back up to fit smaller dishes.

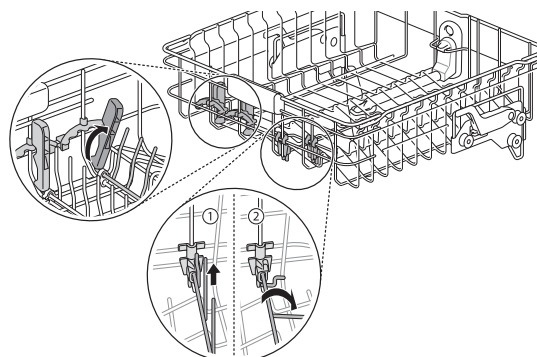

## Bottom Rack Loading

### Loading Recommendations

The bottom rack is best suited for plates, pans, casseroles, and utensils. See recommended loading patterns shown.

Load small items in the bottom rack only if they are secured in place.

Load plates, soup bowls, etc., between tines.

Load bowls securely between the rows of tines. Ensure that there is space between dishes so that the spray will reach all surfaces.

Load heavily soiled items facing the spray.

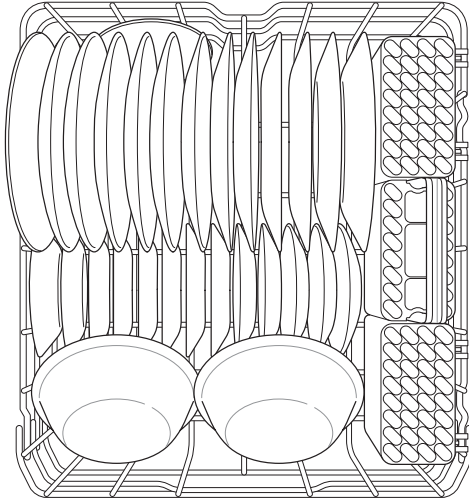

10 place setting load

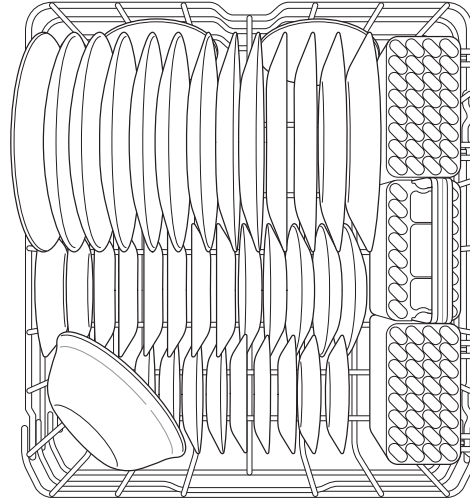

12 place setting load

### Fold-Down Tines

The tines are adjustable to fit dishes of various sizes.

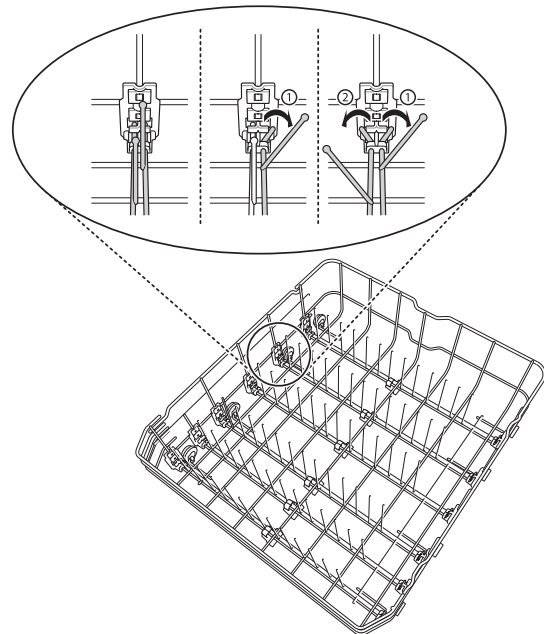

## Dividable Silverware Basket

The silverware basket has separators to avoid scratching and tarnishing of delicate silverware. The basket can be divided into three separate baskets that can be used individually in both the upper and lower racks. Unlock the tabs above the left and right sides to separate.

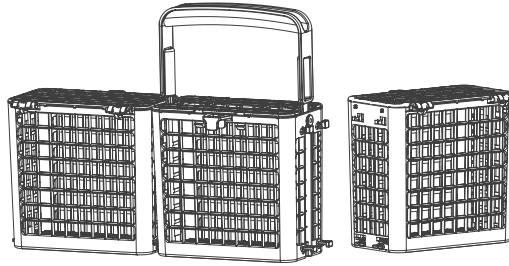

## Loading Silverware

For best cleaning results, use the top separators in the basket when loading silverware. The separators will prevent nesting of silverware.

Load sharp items, such as knives, pointing down.

When unloading the dishwasher, it is best to start with the silverware basket. Doing so will prevent water droplets from falling on your silverware from the upper rack.

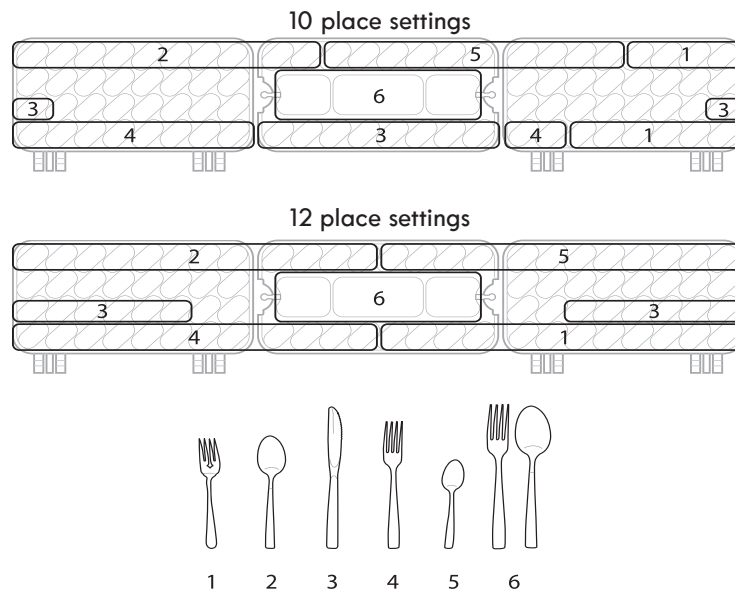

## Cutlery Rack Loading

### Loading Recommendations

The two trays in the cutlery rack are best suited for flatware and most cooking or serving utensils. They can also fit small prep bowls and lids. The separators on the cutlery racks help keep flatware separated to avoid damage and improve cleaning.

**NOTE:** For best cleaning performance, place flatware in the silverware baskets. Heavily soiled utensils or items with baked on foods should be placed in the middle rack or spoon basket for best performance.

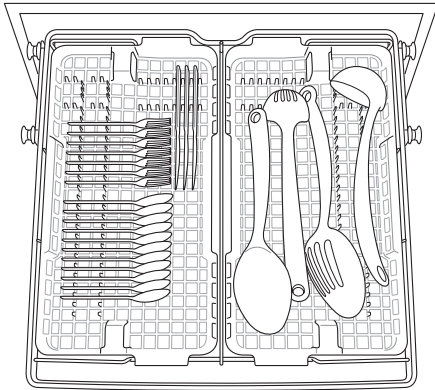

Loading trays in low position

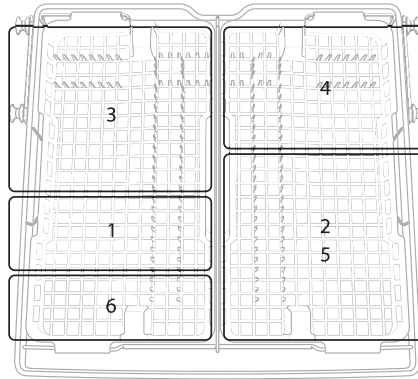

Loading trays in high position

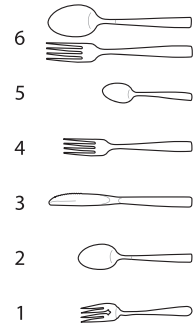

If the handles of your flatware are too thick, then reverse the pieces so that the handles face the other direction.

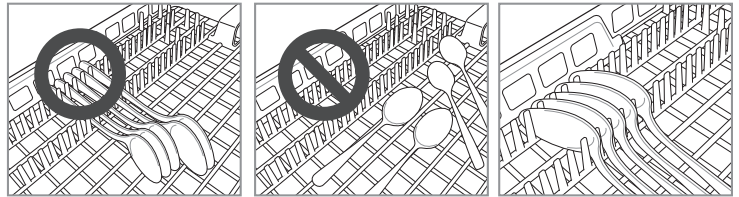

### Height Adjustable Trays

Each side tray can be adjusted independently to a high or low position to accommodate utensils or cutlery of different sizes. Remove dishes before adjusting the tray. Adjust each tray by lifting it out and rotating it front to back.

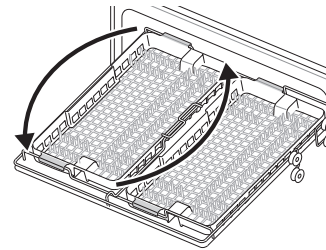

### Removing the Cutlery Rack

The entire cutlery rack can be removed if more space is needed on the upper rack for larger items.

**NOTE:** Always remove the cutlery from the rack before removing the rack.

Pull the rack out to the end of the rails. Then, lift the front of the rack so that the rollers clear the stop on the end of the rail. The rack can now be slid forward and removed from the rails.

**WARNING:** Be careful when loading and unloading items with sharp edges. Load sharp knives with the blade down to reduce the risk of injury.

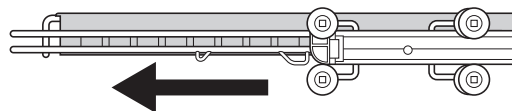

# DISHWASHER USE

## Cycles and Options Information

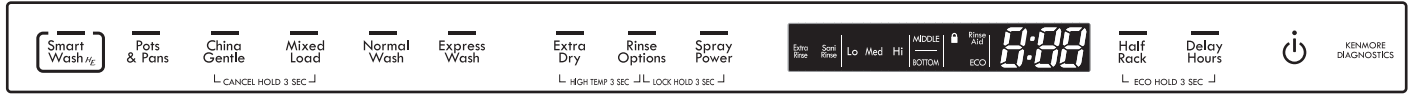

Cycles	Estimated Time* Displayed: H:MM	Range of Water Usage Gallons (Liters)
<b>SmartWash<sub>HE</sub>® cycle</b> The most advanced and versatile cycle. This cycle senses the soil amount and toughness of soil. This cycle is optimized to achieve outstanding cleaning with minimal water and energy.	2:23	6.1 (23.0)
<b>Pots &amp; Pans</b> Works best on your toughest items, such as casseroles with baked-on food residue.	2:45 - 2:46	6.1 (23.0)
<b>China Gentle</b> Provides a light wash and gentle dry for delicate items such as china and crystal.	2:21	4.6 (17.5)
<b>Mixed Load</b> This cycle washes the upper and lower racks at different spray intensities. The default setting for this cycle washes the lower rack with strong spray intensity and the upper rack with soft spray intensity. This provides optimum cleaning performance for mixed loads, including fine china and stemware. If other combinations are desired, press Spray Power to select the spray intensity for the upper rack. Then press Half Rack and then Spray Power to select the spray intensity for the lower rack.	2:27	4.6 (17.5)
<b>Normal Wash</b> This cycle with only the Extra Dry option selected, and without other options selected, is recommended to completely wash and dry a full load of normally soiled dishes. The energy usage label is based on this cycle and option combination.	1:50-2:19	1.7-6.4 (6.5-20.5)
<b>Express Wash</b> To save water and energy, high efficiency dishwashers use advanced filtration which may result in longer cycle times (in some cases over 2 hours). When you need fast results, the Express Wash cycle will clean your dishes using slightly more water and energy. Then, towel dry dishes for immediate use. Select Extra Dry if you want to add a drying option.	1:19	7.6 (29.0)

\*This is the approximate cycle time obtained with 120°F (49°C) hot water available at the dishwasher. A lower incoming water temperature will increase cycle times.

Options	Can be selected with	Added Time* Displayed: H:MM	Added Water Usage** Gallons (Liters)
<b>Extra Dry</b> Select the Extra Dry option for better drying performance. This option adds 60 minutes of extra drying time to the cycle.	Available with any cycle	1:00	0
<b>Rinse Options</b> Press Rinse Options repeatedly to select the desired rinse option. The Sani Rinse light, Extra Rinse light, or both lights show in the left portion of the display. <b>Sani Rinse</b> This high-temperature rinse sanitizes dishes and glassware in accordance with NSF/ANSI Standard 184 for residential dishwashers. Certified dishwashers are not intended for licensed food establishments. <b>Extra Rinse</b> The Extra Rinse indicates that an extra rinse has been added to the cycle. An extra rinse can help reduce hard water spotting on dishes. To add an extra rinse, press Rinse Options repeatedly until the Extra Rinse lights. <b>Rinse Only</b> This cycle is a quick rinse for dishes that will not be washed immediately. The cycle rinses dishes that have excess soil to soften dried on residue. Rinsing the dishes helps prevent odors in the dishwasher. No detergent should be used. To select the Rinse Only cycle, turn the dishwasher on, and press Rinse Options once without pressing any other cycle buttons. The Rinse Only cycle is not available with any other cycles. <b>Rinse Aid</b> Lights up when the rinse aid dispenser needs to be refilled.	Available with any cycle except Express Wash (The Rinse Only cycle is not available with any other cycles.)	0:10 (Sani Rinse) 0:11 (Extra Rinse) 0:11 (Sani Rinse and Extra Rinse)	0
<b>Spray Power</b> After selecting the desired cycle, press Spray Power repeatedly until the desired spray intensity is selected. Soft / Medium / Strong	Available with any cycle	0	1.0 to 2.5 (3.0 to 9.3)
<b>Half Rack</b> For small loads, use just the top or bottom rack to save energy. Each press of the Half Rack button cycles between the top rack only and the bottom rack only. Middle / Bottom	Available with any cycle	1:35 to 1:45	0 to 1.6 (0 to 6.0)
<b>High Temp</b> Raises the main wash temperature to improve cleaning. Press and hold Extra Dry and Rinse Options simultaneously for approximately three seconds.	SmartWash <sub>HE</sub> ® China Gentle Normal Wash	0	0.2 to 0.4 (0.8 to 1.6)
<b>Eco</b> The Eco option saves energy by using less water. This option should only be used with light to medium soiled dishes.	Mixed Load China Gentle Normal Wash	0:27 to 0:52	0.03 to 0.8 (0.1 to 3.0)

\* This is the approximate added time obtained with 120°F (49°C) hot water available at the dishwasher. A lower incoming water temperature will increase times.

\*\*The maximum additional water used for any combination of options is 7.1 gal. (27.0 L).

---

## Dishwasher Control Section

### Delay Hours

Use this option to run the dishwasher during off-peak hours. Contact your local utility provider to determine off-peak hours.

#### Delaying the Start Time

1. Select a wash cycle and options.
2. Press Delay Hours to choose the number of hours to be delayed.

**NOTE:** The delay time can be set from 1 to 19 hours, in one-hour increments.

### Control Lock Option

The Control Lock feature helps prevent settings from being changed during a cycle. Selecting this feature locks all of the buttons, except for the Power button, on the control panel. This feature does not lock the door.

#### Activating the Control Lock:

Press and hold Rinse Options and Spray Power for three seconds. The Control Lock indicator(🔒) illuminates on the display once the Control Lock is activated. Repeat to deactivate.

**NOTE:** The dishwasher cannot start if the control is locked.

---

## Dishwasher Feedback Section

### Cycle Indicators and Time Display



The indicators glow when the dishwasher is washing, drying, sanitizing, and at cycle completion. They also glow when the control is locked and/or the delay option is selected.



The Status Display is used to follow the progress of the dishwasher cycle and to show other information.

Estimated cycle time is displayed in hours and minutes as you make cycle and option selections.

After you start the dishwasher, the display counts down the time.

When you select the Delay Hours option, the time display will give the number of hours.

### Selecting Cycles and Options

Select the cycle and options that best fit the load by referring to the Cycles and Options Information .

### Turning OFF/ON the Button and End of Cycle Chimes

Press and hold China Gentle and Express Wash for three seconds to toggle sound On and Off.

---

## Canceling a Cycle

1. Open the door slightly to stop the cycle. Wait for the spraying action to stop before completely opening the door.
2. Press and hold China Gentle and Mixed Load for three seconds. The drain pump activates and the cycle cancels.
3. The display shows **dr** and the dishwasher drains. Once the dishwasher finishes draining, the power turns off.

**NOTE:** If the dishwasher is powered on and no cycle is selected for four minutes, the dishwasher powers off.



---

## Changing a Cycle after Dishwasher Is Started

You can interrupt a cycle and restart your dishwasher from the beginning using the following procedure.

1. Open the door slightly to stop the cycle. Wait for the spraying action to stop, then open the door completely.
2. Press and hold China Gentle and Mixed Load for three seconds.
3. Add the detergent to the dispenser.
4. Select new cycles and options.
5. Close the door.

---

## Adding a Dish after Dishwasher Is Started

1. Open the door slightly to stop the cycle. Wait for the spraying action to stop, then open the door completely.
2. Add items to the load.
3. Close the door.

# WASHING SPECIAL ITEMS

If you have doubts about washing a particular item, check with the manufacturer to see if it is dishwasher safe.

Material	Dishwasher Safe?	Comments
Aluminum	<b>Yes</b>	High water temperature and detergents can affect finish and color of aluminum.
Disposable Aluminum	<b>No</b>	Do not wash disposable aluminum pans in the dishwasher. These might shift during washing and transfer black marks to dishes and other items.
Bottles and Cans	<b>No</b>	Wash bottles and cans by hand. Labels attached with glue can loosen and clog the wash system and reduce washing performance.
Cast Iron	<b>No</b>	Seasoning will be removed and then will rust.
China/Stoneware	<b>Yes</b>	Always check manufacturer's recommendations before washing. Antique, hand-painted, or over-the-glaze patterns may fade. Gold leaf can discolor or fade.
Crystal	<b>Yes</b>	Always check manufacturer's recommendations before washing. Some types of leaded crystal can etch with repeated washing.
Gold	<b>No</b>	Gold-colored flatware will discolor.
Glass	<b>Yes</b>	Milk glass material yellows with repeated dishwasher washing.
Hollow-Handle Knives	<b>No</b>	Handles of some knives are attached to the blade with adhesives which can loosen if washed in the dishwasher.
Pewter, Brass, Bronze, and Copper	<b>No</b>	High water temperatures and detergent can discolor or pit the finish.
Disposable Plastics	<b>No</b>	Cannot withstand high water temperatures and detergents.
Plastics	<b>Yes</b>	Always check manufacturer's recommendations before washing. Plastic items may vary in their ability to withstand high temperatures and detergents. It is recommended that lightweight items such as lids and butter dishes be placed in the upper rack only. Sturdy items such as coolers and high-chair trays may be placed in the lower rack.
Stainless Steel	<b>Yes</b>	Run a rinse cycle if not washing immediately. Prolonged contact with food containing salt, vinegar, milk products, or fruit juice can damage the finish.
Sterling Silver or Silver Plate	<b>Yes</b>	Run a rinse cycle if not washing immediately. Prolonged contact with food containing salt, acid, or sulfide (eggs, mayonnaise, and seafood) can damage finish. Do not wash Sterling Silver silverware with Stainless Steel silverware because electrolytic action will discolor and pit the metals where they touch.
Tin	<b>No</b>	Not recommended
Wooden Ware	<b>No</b>	Wash by hand. Always check manufacturer's instructions before washing. Untreated wood can warp, crack, or lose its finish.
Large Casserole Dish	<b>Yes</b>	Adjust the tines as necessary to load large dishes.

---

# DISHWASHER CARE

---

## Cleaning

### Cleaning the Exterior

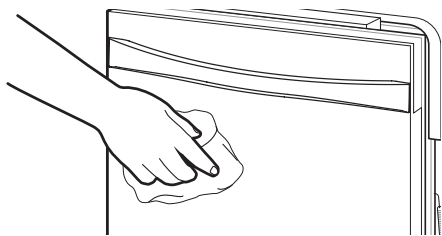

In most cases, regular use of a soft, dry towel is all that is necessary to keep the outside of the dishwasher looking nice and clean. If the dishwasher has a stainless steel exterior, a stainless steel cleaner is recommended.

### Cleaning the Interior

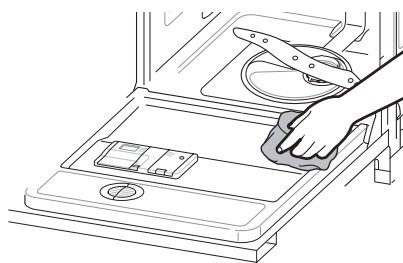

Hard water minerals can cause a white film to build up on the inside surfaces, especially just beneath the door area.

Do not clean the dishwasher interior until it has cooled. You may want to wear rubber gloves. Do not use any type of cleanser other than dishwasher detergent because it may cause foaming or sudsing.

#### To clean interior:

Make a paste with powdered dishwasher detergent on a damp sponge and clean.

#### OR

Use liquid automatic dishwasher detergent and clean with a damp sponge.

#### OR

See the vinegar rinse procedure in “Cloudy or spotted dishware” in “Troubleshooting” section.

**NOTE:** Run a normal cycle with dishwasher detergent after cleaning the interior.

---

## Dishwasher Maintenance Procedure

To help avoid hard water residue in your dishwasher, use affresh® Dishwasher Cleaner (recommended) once a month as part of routine maintenance. Using affresh® Dishwasher Cleaner is effective in all dishwasher brands.

### IMPORTANT:

- Read these instructions and the instructions found on the affresh® product package completely before beginning the cleaning process.

### Removal of Hard Water/Filming

1. Load the dishwasher (preferably with dishes affected by filming/hard water).
2. Place tablet in main wash compartment of detergent dispenser or in the bottom of the tub.
3. Select cycle/option best for heavily soiled dishes and start dishwasher.

### NOTE:

- Purchase affresh® Dishwasher Cleaner, part number W10282479, online at: [www.searspartsdirect.com](http://www.searspartsdirect.com) or [searsoutlet.com](http://searsoutlet.com)
- If filming is a problem, switch to a premeasured detergent tablet or pack for regular daily use.

---

## Drain Air Gap

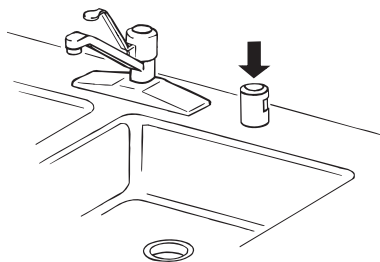

Some state or local plumbing codes require the addition of a drain air gap between a built-in dishwasher and the home drain system. Check the drain air gap when your dishwasher is not draining well.

The drain air gap is usually located on top of the sink or counter top near the dishwasher. To order a drain air gap, call **1-844-553-6667**. Ask for Part Number 300096. You may also purchase the part online:

**[www.searspartsdirect.com](http://www.searspartsdirect.com)**.

**NOTE:** The drain air gap is an external plumbing device that is not part of your dishwasher. The warranty provided with your dishwasher does not cover service costs directly associated with the cleaning or repair of the external drain air gap.

---

### To clean the drain air gap

Clean the drain air gap periodically to ensure proper drainage of your dishwasher.

With most types, you lift off the chrome cover. Unscrew the plastic cap. Then check for any soil buildup. Clean if necessary.

---

## Vacation or Extended Time Without Use

### To reduce the risk of property damage

- If you will not be using the dishwasher during the summer months, turn off the water and power supply to the dishwasher.
- Make sure the water supply lines are protected against freezing conditions. Ice formations in the supply lines can increase water pressure and damage your dishwasher or home. Damage from freezing is not covered by the warranty.
- When storing your dishwasher in the winter, avoid water damage by having your dishwasher winterized by authorized service personnel.

# DIAGNOSTICS

Should you experience any problems with your dishwasher, it has the capability of transmitting data via your telephone to the Diagnostics Team. This gives you the capability of speaking directly to our specially trained technicians. The technician records the data transmitted from your machine and uses it to analyze the issue, providing a fast and effective diagnosis.

If you experience problems with your dishwasher, in the U.S.A. call 1-844-553-6667, and in Canada call 1-800-469-4663. Only use the Diagnostics feature when instructed to do so by the Diagnostics Team. The transmission sounds that you will hear are normal and sound similar to a fax machine.

Diagnostics cannot be activated unless your dishwasher is turned on by pressing the Power button. If your dishwasher is unable to turn on, then troubleshooting must be done without using Diagnostics.

## Using Diagnostics

First, call 1-844-553-6667 (U.S.A.) or 1-800-469-4663 (Canada). If the number of the phone you are using is on file and is associated with your dishwasher, you will be quickly relayed to a Diagnostics team agent. Follow the technician's instructions and perform the following steps only when requested to by the Diagnostics team agent.

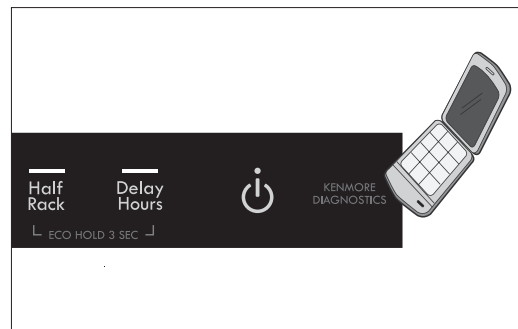
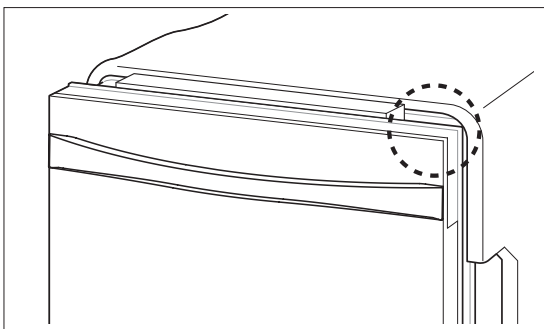

**HOLD** the mouthpiece of your phone over the speaker near the Power button, when instructed to do so by the Diagnostics Team agent. Hold the phone no more than one inch (but not touching) the machine.

**NOTE:** Do not touch any other buttons or icons on the display.



**PRESS AND HOLD** the Rinse Options button while continuing to hold your phone to the Power button.



**LISTEN** for three beeps. After you hear the three beeps, release the Rinse Options button. Keep the phone in place until the tone transmission has finished. This takes about 6 seconds, and the display will count down the time. Once the countdown is over and the tones have stopped, resume your conversation with the technician, who will then be able to assist you in using the information transmitted for analysis.

**NOTE:**

- For best results, do not move the phone while the tones are being transmitted.
- If the call center agent is not able to get an accurate recording of the data, you may be asked to try again.

# TROUBLESHOOTING

CHECK THESE POINTS TO HELP SAVE YOU TIME AND MONEY.

Problem	Possible Cause	Solutions
Dishwasher will not operate.	Door is not completely closed.	<ul style="list-style-type: none"> <li>• Make sure that the door is completely closed and latched.</li> </ul>
	Power supply or power cord is not connected.	<ul style="list-style-type: none"> <li>• Connect the power supply or cord properly.</li> </ul>
	Fuse is blown or circuit breaker tripped.	<ul style="list-style-type: none"> <li>• Replace the fuse or reset the circuit breaker.</li> </ul>
Dishwasher operates too long.	Dishwasher is connected to cold water.	<ul style="list-style-type: none"> <li>• Check the water supply connection or water heater setting. (Heating cold water takes longer.)</li> </ul>
Odor	The previous cycle was stopped before completion and residual water remains in the dishwasher.	<ul style="list-style-type: none"> <li>• Turn on the power, follow the instructions under Canceling a Cycle to remove the residual water, then run the Express Wash cycle using detergent but with the dishwasher empty.</li> </ul>
	There is food in the bottom of the unit or in the filter.	<ul style="list-style-type: none"> <li>• Clean the filter and the interior according to the Cleaning the Filters and Dishwasher Care sections of this Use &amp; Care Guide.</li> </ul>
	Unwashed dishes are left in the unit for a long time.	<ul style="list-style-type: none"> <li>• Cycle with one cup of white vinegar in a dishwasher safe glass or bowl placed on the upper rack. (Vinegar is an acid, and with constant use it could damage your appliance.)</li> </ul>
Water remains in tub after completion of cycle.	Drain hose is kinked or clogged.	<ul style="list-style-type: none"> <li>• Adjust hose or clear blockage.</li> </ul>
Food soil remains on dishes.	Improper cycle selection.	<ul style="list-style-type: none"> <li>• Select correct cycle based on soil level and type of dishware being washed.</li> </ul>
	Water temperature is too low.	<ul style="list-style-type: none"> <li>• Check water supply connection or water heater setting.</li> </ul>
	Dishwashing detergent was not used.	<ul style="list-style-type: none"> <li>• Use recommended detergent.</li> </ul>
	Low inlet water pressure.	<ul style="list-style-type: none"> <li>• Water pressure should be between 20 and 80 psi.</li> </ul>
	Water jet holes on spray arms blocked.	<ul style="list-style-type: none"> <li>• Clean the spray arms.</li> </ul>
	Improper loading of dishes.	<ul style="list-style-type: none"> <li>• Make sure dishes do not block spray arm rotation or interfere with detergent dispenser.</li> </ul>
	Filters are clogged.	<ul style="list-style-type: none"> <li>• Clean filters.</li> </ul>
Cloudiness on glassware.	Combination of excessive detergent and hard water.	<ul style="list-style-type: none"> <li>• Use less detergent and use a rinse aid to minimize the problem.</li> </ul>

Problem	Possible Cause	Solutions
Black or gray marks on dishes.	Aluminum items rubbing dishes during cycle.	<ul style="list-style-type: none"> <li>• Reposition the dishes.</li> </ul>
Spots and filming on dishes.	Low water temperature.	<ul style="list-style-type: none"> <li>• Water supply should be at least 120 °F for best wash performance.</li> </ul>
	Wrong amount of detergent used.	<ul style="list-style-type: none"> <li>• Use the recommended amount of detergent.</li> </ul>
	Overloading.	<ul style="list-style-type: none"> <li>• Do not overload the dishwasher.</li> </ul>
	Improper loading.	<ul style="list-style-type: none"> <li>• See the Operation section.</li> </ul>
	Insufficient water pressure.	<ul style="list-style-type: none"> <li>• Water pressure should be between 20 and 80 psi.</li> </ul>
	Insufficient detergent.	<ul style="list-style-type: none"> <li>• Add the recommended amount of detergent. See the Operation section.</li> </ul>
	Rinse aid dispenser is empty.	<ul style="list-style-type: none"> <li>• Refill rinse aid dispenser.</li> </ul>
	Extremely hard water	<ul style="list-style-type: none"> <li>• The best way to eliminate spots on your dishes is to install a whole house water softener in your home. If a water softener is already installed or you do not plan on installing one, try adding the Extra Rinse option as part of the wash cycle to help minimize this condition. To add an extra rinse to the cycle, select the wash cycle and then press Rinse Options.</li> </ul> <p><b>NOTE</b></p> <p>Selecting Extra Rinse will increase cycle times and water usage.</p>
Hard water buildup in the tub	<ul style="list-style-type: none"> <li>• Remove all dishes, silverware and silverware holder from dishwasher. Only racks should remain in tub. For best results, use citric acid powder (can be found in canning sections of most grocery stores or online). Measure 3 tablespoons (45 g) of citric acid powder. Fill main wash compartment with measured powder. If you cannot find citric acid powder, pour approximately 1 ¾ -2 cups (400-500mL) of white vinegar into shallow bowl and place in lower rack. Run Normal cycle with Extra Rinse and Sanitary options. DO NOT USE DETERGENT.</li> </ul>	
Noise	Some level of noise is normal during operation.	<ul style="list-style-type: none"> <li>• Detergent cover opening.</li> <li>• Drain pump at the beginning of drain cycle.</li> </ul>
	The dishwasher is not level.	<ul style="list-style-type: none"> <li>• Adjust leveling feet.</li> </ul>
	Nozzle arm knocking against dishes.	<ul style="list-style-type: none"> <li>• Reposition the dishes.</li> </ul>



Problem	Possible Cause	Solutions
Yellow or brown film on inside surfaces of dishwasher.	Coffee or tea stains.	<ul style="list-style-type: none"> <li>Eliminate the stain by using a stain removal product.</li> </ul>
Dishes don't dry.	Rinse agent dispenser empty.	<ul style="list-style-type: none"> <li>Check and refill the rinse agent dispenser if empty.</li> </ul>
Lamps do not illuminate.	Power is not connected.	<ul style="list-style-type: none"> <li>Connect power supply.</li> </ul>
Spray arms do not rotate smoothly.	Holes of spray arms are blocked by food particles.	<ul style="list-style-type: none"> <li>Clean the holes of spray arms.</li> </ul>
Upper rack is crooked.	Rack is poorly adjusted.	<ul style="list-style-type: none"> <li>See the Deluxe Adjustable Two-Position Rack section.</li> </ul>
Dishwasher continuously beeps when the door is opened, during or right after a cycle has completed.	The contents of the dishwasher are hot and care should be used when placing your hands inside the dishwasher.	<ul style="list-style-type: none"> <li>Close the door until the dishwasher and dishes have cooled down. The beeping will stop if the door is closed or the interior temperature has cooled.</li> </ul>

## Error Codes

Problem	Possible Cause	Solutions
IE Error	Water inlet problem.	<ul style="list-style-type: none"> <li>Check for a clogged, kinked or frozen water inlet hose.</li> <li>Check water supply.</li> </ul>
OE Error	Drainage Problem.	<ul style="list-style-type: none"> <li>Check for a clogged, kinked or frozen drain hose.</li> </ul>
	Air gap or disposal is clogged.	<ul style="list-style-type: none"> <li>Clean air gap or disposal.</li> </ul>
	Filters are clogged.	<ul style="list-style-type: none"> <li>Clean Filters.</li> </ul>
FE Error	Excessive Water supplied.	<ul style="list-style-type: none"> <li>Please call 1-844-553-6667 (U.S.A.), 1-800-469-4663 (Canada).</li> </ul>
E1 or AE Error	Water leakage problem.	
HE Error	Heater circuit failure.	
tE Error	Thermistor failure or very high inlet water temperature (over 194 °F)	
LE Error	Motor trouble	
nE Error	Vario motor trouble	





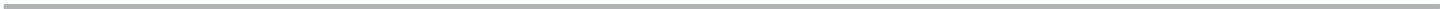

# ÍNDICE

<b>CONTRATOS DE PROTECCIÓN</b> .....	<b>30</b>	<b>USO DEL LAVAVAJILLAS</b> .....	<b>45</b>
<b>GARANTÍA</b> .....	<b>31</b>	Información de ciclos y opciones .....	45
<b>SEGURIDAD DEL LAVAVAJILLAS</b> .....	<b>33</b>	Sección de control del lavavajillas.....	48
<b>PIEZAS Y CARACTERÍSTICAS</b> .....	<b>35</b>	Sección de respuestas del lavavajillas .....	48
Especificaciones del producto .....	35	Cancelación de un ciclo.....	48
<b>PUESTA EN MARCHA/REFERENCIA RÁPIDA</b> .....	<b>36</b>	Cambio de un ciclo del lavavajillas después del inicio .....	49
<b>LIMPIEZA DE LOS FILTROS</b> .....	<b>37</b>	Agregado de un plato de lavavajillas después del inicio ...	49
<b>CONSEJOS PARA LA EFICIENCIA DEL LAVAVAJILLAS</b> .....	<b>38</b>	<b>LAVADO DE ARTÍCULOS ESPECIALES</b> .....	<b>50</b>
<b>DETERGENTE Y ABRILLANTADOR</b> .....	<b>39</b>	<b>CUIDADO DEL LAVAVAJILLAS</b> .....	<b>52</b>
Detergente.....	39	Limpieza .....	52
Abrillantador.....	40	Procedimiento de mantenimiento del lavavajillas .....	52
<b>CARGA</b> .....	<b>41</b>	Trampa de aire de desagüe.....	53
Carga de la bandeja superior .....	41	Vacaciones o tiempo prolongado de inactividad .....	53
Carga de la bandeja inferior.....	42	<b>DIAGNÓSTICO</b> .....	<b>54</b>
Carga de la bandeja para cubiertos.....	44	<b>SOLUCIÓN DE PROBLEMAS</b> .....	<b>55</b>
		<b>SERVICIO</b> .....	<b>Contraportada</b>

## CONTRATOS DE PROTECCIÓN

### Contratos de protección

*Felicitaciones por su compra inteligente.* Su nuevo producto Kenmore Elite® ha sido diseñado y fabricado para brindarle años de funcionamiento confiable. Pero como todo producto, puede necesitar mantenimiento preventivo o reparaciones ocasionales. Y es en esas oportunidades cuando contar con un Contrato de protección puede ayudarle a ahorrar dinero y evitarle molestias.

El Contrato de protección también contribuye a prolongar la vida de su nuevo producto. Esto es lo que incluye\*:

- ✓ **Piezas y mano de obra** no solo para la reparación de defectos, sino para ayudar a mantener los productos funcionando correctamente con un uso normal. Nuestra cobertura **se extiende mucho más allá que la garantía del producto**. Sin deducibles ni fallas de funcionamiento excluidas de la cobertura: **protección real**.
- ✓ **Servicio experto** de técnicos de servicio experimentados, en los cuales confían millones de hogares cada año.
- ✓ **Visitas de servicio ilimitadas y servicio a nivel nacional**, con la frecuencia que usted desee y siempre que lo solicite.
- ✓ **Garantía “sin disgustos”**: reemplazo del producto cubierto en caso se produzcan tres fallas por separado dentro de los primeros doce meses y de que sea necesario realizar una cuarta reparación. Incluye la entrega gratuita y la instalación, si es necesaria, del producto de reemplazo.
- ✓ **Reemplazo del producto** si el producto cubierto no puede ser reparado.

- ✓ **Revisión anual de mantenimiento preventivo** a su solicitud: sin costo extra.
- ✓ **Pronta asistencia telefónica**: soporte telefónico de un agente de servicio para todos los productos, a fin de poder detectar cualquier problema. Considérenos un “manual del propietario parlante”.
- ✓ **Protección de sobrevoltaje** contra daño eléctrico debido a fluctuaciones de energía.
- ✓ **Protección de pérdida de alimentos por \$300** por cualquier deterioro de alimentos resultante de una falla mecánica en cualquier refrigerador o congelador cubierto.
- ✓ **Promesa de servicio: \$50** si el primer intento de reparación de su producto cubierto no puede llevarse a cabo y el artefacto no puede utilizarse mientras aguarda un servicio de reparación posterior.
- ✓ **25 % de descuento** en el precio normal de cualquier servicio de reparación no cubierto y en repuestos relacionados.

Una vez que adquiera el Contrato, una simple llamada telefónica es todo lo que necesita para programar el servicio. Puede llamar a cualquier hora del día o de la noche.

El Contrato de protección es una compra sin riesgos. Si lo cancela por cualquier razón durante el periodo de garantía del producto, le proporcionaremos un reembolso completo o prorrateado en cualquier momento luego de que expire la garantía del mismo. ¡Compre su Contrato de protección hoy!

Se aplican algunas limitaciones y exclusiones.  
Si desea obtener precios e información adicional en los EE. UU., llame al 1-800-827-6655.

\*La cobertura en Canadá varía para algunos artículos.  
Para más detalles, llame a Sears Canada al 1-800-361-6665.

## Servicio de instalación de Sears

Para la instalación profesional de electrodomésticos, dispositivos de apertura de puertas de garajes, calentadores de agua y otros artículos importantes para el hogar de Sears, en los EE. UU., llame al 1-844-553-6667 y, en Canadá, llame al 1-800-469-4663.

# GARANTÍA LIMITADA KENMORE ELITE

CON COMPROBANTE DE VENTA la siguiente cobertura de la garantía se aplica cuando el artefacto está correctamente instalado y se opera y mantiene conforme a todas las instrucciones suministradas. En todos los casos, los repuestos y las unidades de reemplazo están garantizadas solo por el tiempo restante del periodo de garantía a partir de la fecha de venta original.

DURANTE UN AÑO desde la fecha de su venta, este artefacto está garantizado contra defectos en materiales o de mano de obra. Los artefactos defectuosos podrán ser sustituidos o reparados de forma gratuita a opción del vendedor.

DURANTE DOS AÑOS desde la fecha de su venta, todas las piezas de este artefacto están garantizadas contra defectos en materiales o de mano de obra. Si se encuentra una pieza defectuosa dentro del primer año, se suministrará e instalará una nueva pieza sin costo alguno. Si se encuentra una pieza defectuosa luego del primer año, se le suministrará una nueva pieza, pero no se le realizará la instalación sin costo. Usted debe hacerse cargo del costo del trabajo de instalación de las piezas después de transcurrido el primer año a partir de la fecha de venta.

DURANTE CINCO AÑOS desde la fecha de venta, todas las piezas de la bandeja para platos superior o inferior están garantizadas contra la corrosión originada por defectos en materiales o de mano de obra. Si una pieza de la bandeja se oxida debido a defectos, dentro del primer año, se suministrará e instalará una nueva pieza sin costo alguno. Si una pieza de la bandeja se oxida debido a defectos luego del primer año, se le suministrará una nueva pieza, pero no se le realizará la instalación sin costo. Usted debe hacerse cargo del costo del trabajo de instalación de las piezas después de transcurrido el primer año a partir de la fecha de venta.

DURANTE EL TIEMPO EN QUE SE UTILICE a partir de la fecha de venta, la cuba de acero inoxidable y el panel interior de la puerta de este artefacto están garantizados contra fugas resultantes de perforaciones ocasionadas por oxidación. Si la cuba o el panel presentan perforaciones ocasionadas por oxidación defectos, dentro del primer año, se suministrará e instalará una nueva pieza sin costo alguno. Si la cuba o el panel presentan perforaciones ocasionadas por oxidación luego del primer año, se le suministrará una nueva pieza, pero no se le realizará la instalación sin costo. Usted debe hacerse cargo del costo del trabajo de instalación de las piezas después de transcurrido el primer año a partir de la fecha de venta.

Para más detalles sobre la cobertura de la garantía o para obtener una reparación o sustitución gratuita, visite la página web: [www.kenmore.com/warranty](http://www.kenmore.com/warranty)

Toda cobertura de la garantía es válida solamente durante 90 DÍAS desde la fecha de venta en los Estados Unidos y es nula en Canadá si este artefacto se utilizara para otro fin que no fuese el uso doméstico privado.

**Esta garantía cubre SOLAMENTE defectos en materiales y mano de obra, y NO pagará lo siguiente:**

1. Artículos desechables que se desgasten por el uso normal, incluidos, entre otros, filtros, correas, bolsas o lámparas que se atornillan por la base.
2. Un técnico de servicio para limpiar o realizar mantenimiento del artefacto o para dar instrucciones al usuario sobre la correcta instalación, operación y mantenimiento del artefacto.
3. Visitas de servicio técnico para corregir la instalación del artefacto no realizada por agentes de servicio autorizados de Sears, o para reparar problemas en los fusibles, los interruptores o el cableado de la casa, o en los sistemas de tuberías de agua o de suministro de gas resultantes de dicha instalación.
4. Daños o fallas de este artefacto debidos a que su instalación no fue realizada por agentes de servicio autorizados de Sears, incluidos los casos en que la instalación no se haya realizado de acuerdo con los códigos que rigen las instalaciones eléctricas, de gas o de fontanería.
5. Daños o fallas de este artefacto, incluida su decoloración u oxidación superficial, si no se le opera correctamente y no se le mantiene de acuerdo con las instrucciones provistas.
6. Daños o fallas de este artefacto, incluida su decoloración u oxidación superficial, como resultado de accidentes, alteraciones, abuso, mal uso o un uso diferente al de los fines previstos.
7. Daños o fallas de este artefacto, incluida su decoloración u oxidación superficial, causados por el uso de detergentes, limpiadores, productos químicos o utensilios diferentes de los recomendados en todas las instrucciones proporcionadas con el producto.
8. Daños o fallas de piezas o sistemas derivados de modificaciones no autorizadas en el artefacto.
9. El servicio técnico a un artefacto en caso de que le falte la placa de serie y modelo, dicha placa se encuentre alterada o de no ser posible determinar fácilmente que cuenta con el logo de certificación correspondiente.

## Exclusión de garantías implícitas; límite de garantía

El único y exclusivo recurso del cliente en virtud de esta garantía limitada será la reparación o el reemplazo del

producto según lo dispuesto en el presente documento. Las garantías implícitas, incluidas las garantías de comerciabilidad o aptitud para un propósito en particular, están limitadas a un año para el artefacto, dos años para las piezas del artefacto, cinco años para las bandejas para platos y por tanto tiempo como se utilice el artefacto para la cuba y el panel interior de la puerta, o por el período más corto permitido por la ley. El vendedor no tendrá responsabilidad alguna por daños incidentales o emergentes. Algunos estados y provincias no permiten la exclusión o limitación de daños incidentales o emergentes, o las limitaciones a la duración de las garantías implícitas de comerciabilidad o aptitud, por lo que dichas exclusiones o limitaciones podrían no corresponder en su caso.

Esta garantía se aplica solamente mientras este producto se utilice en los Estados Unidos o Canadá\*.

Esta garantía le otorga derechos legales específicos y es posible que usted cuente con otros derechos que varían según el estado.

\* El servicio de reparación a domicilio no está disponible en todas las áreas geográficas de Canadá, y esta garantía tampoco cubre los gastos de viaje y transporte del usuario o proveedor de servicios si el producto se encuentra en una zona remota (conforme lo define Sears Canada Inc.) donde no se disponga de un proveedor de servicios autorizado.

**Sears Brands Management Corporation**  
**Hoffman Estates, IL 60179**  
**Sears Canada Inc.**  
**Toronto, Ontario, Canadá M5B 2C3**



# SEGURIDAD DEL LAVAVAJILLAS

## Su seguridad y la seguridad de los demás son muy importantes.

Hemos incluido muchos mensajes importantes de seguridad en este manual y en el artefacto. Siempre lea y obedezca todos los mensajes de seguridad.



Este es el símbolo de alerta de seguridad.

Este símbolo lo alerta sobre peligros potenciales que pueden ocasionar la muerte o una lesión a usted y a los demás.

Todos los mensajes de seguridad estarán seguidos del símbolo de alerta de seguridad y de las palabras "ADVERTENCIA" o "PRECAUCIÓN". Estas palabras significan:

**ADVERTENCIA**

**Podría sufrir lesiones graves o la muerte si no sigue las instrucciones.**

**PRECAUCIÓN**

**El incumplimiento de las instrucciones podría causar lesiones leves a moderadas o daños al producto.**

Todos los mensajes de seguridad le dirán cuál es el peligro potencial, cómo reducir el riesgo de lesiones y lo que puede ocurrir en caso estos no se sigan.

## INSTRUCCIONES IMPORTANTES DE SEGURIDAD

**ADVERTENCIA:** Cuando use el lavavajillas, adopte precauciones básicas, incluidas las siguientes:

- Lea todas las instrucciones antes de usar el lavavajillas.
- Use el lavavajillas solo para el fin previsto.
- Solo use detergentes y agentes de enjuague recomendados para lavavajillas y mantenga dichos productos fuera del alcance de los niños.
- Cuando cargue los artículos para lavar:
  - 1) Ubique los elementos con filo de modo que no dañen el sello de la puerta; y
  - 2) Cargue los cuchillos filosos con los mangos hacia arriba para disminuir el riesgo de cortes.
- No lave artículos de plástico, a menos que contengan la indicación de que son seguros para lavado en lavavajillas o equivalente. Para los artículos de plástico que no contengan tal indicación, consulte las recomendaciones del fabricante.
- No toque el elemento calentador durante el uso o inmediatamente después.
- No ponga en funcionamiento el lavavajillas, a menos que todos los paneles del cerramiento estén en el lugar adecuado.
- No manipule indebidamente los controles.
- No maltrate la puerta, la tapa o las bandejas del lavavajillas; no se sienta ni pare sobre ellas.
- Para disminuir los riesgos de lesiones, no permita que los niños jueguen con el lavavajillas ni cerca de él.
- En ciertas condiciones, podría producirse gas hidrógeno en un sistema de agua caliente que no ha sido utilizado por dos semanas o más. **EL GAS HIDRÓGENO ES EXPLOSIVO.** Si el sistema de agua caliente no se ha usado durante ese período de tiempo, abra todas las llaves de agua caliente y deje que fluyan por varios minutos antes de usar el lavavajillas. Esto eliminará el gas hidrógeno acumulado. Dado que el gas hidrógeno es inflamable, no fume ni use ninguna llama abierta durante este proceso.
- Extraiga la puerta o la tapa del compartimiento de lavado al dejar de utilizar el lavavajillas o desechar un lavavajillas usado.

## GUARDE ESTAS INSTRUCCIONES

Advertencias de la Propuesta 65 del estado de California:

**ADVERTENCIA:** Este producto contiene una o más sustancias químicas que, según el estado de California, son causantes de cáncer.

**ADVERTENCIA:** Este producto contiene una o más sustancias químicas que el estado de California considera que causan cáncer y defectos congénitos u otras lesiones reproductivas. **Lávese las manos después de utilizarlo.**

## ⚠️ WARNING



### Riesgo de vuelco

**No use el lavavajillas hasta que esté instalado por completo.**

**No empuje hacia abajo la puerta abierta.**

**Si lo hace, puede producirle graves lesiones o cortes.**

## ⚠️ WARNING



### Peligro de descarga eléctrica.

**Lavavajillas con conexión eléctrica a tierra.**

**Conecte el cable a tierra al conector a tierra de color verde en la caja de conexiones eléctricas.**

**No utilice un cable de extensión.**

**El incumplimiento de estas instrucciones puede causar incendio, choque eléctrico o la muerte.**

## INSTRUCCIONES DE CONEXIÓN A TIERRA

- **Para un lavavajillas conectado a tierra con un cable:** el lavavajillas debe estar conectado a tierra. En caso de funcionamiento defectuoso o avería, la conexión a tierra reduce el riesgo de choque eléctrico al establecer una ruta de menor resistencia para la corriente eléctrica. El lavavajillas viene equipado con un cable eléctrico que tiene un conductor para conexión a tierra y un enchufe con conexión a tierra. El enchufe debe conectarse a un tomacorriente apropiado que se encuentre instalado y conectado a tierra de acuerdo con todos los códigos y las normas locales.

**ADVERTENCIA:** La conexión incorrecta del conductor de conexión a tierra del equipo puede ocasionar un riesgo de descarga eléctrica.

Pregunte a un electricista calificado o a un agente de servicio si no está seguro si el lavavajillas está adecuadamente conectado a tierra. No modifique el enchufe que viene con el lavavajillas. Si no cabe en el contacto, pida que un electricista calificado instale un contacto apropiado.

- **Para un lavavajillas con conexión permanente:** este lavavajillas debe estar conectado a un sistema de cableado de metal permanente con conexión a tierra o se debe tender un conductor para la conexión a tierra del equipo con los conductores del circuito y se debe conectar al terminal o al cable de tierra del lavavajillas.

## GUARDE ESTAS INSTRUCCIONES

- Instale su lavavajillas en un lugar protegido de las inclemencias climáticas. Evite la posible rotura de la válvula de llenado debido a la congelación. La garantía no cubre dichas roturas. Consulte la sección "Vacaciones o tiempo prolongado de inactividad".
- Instale y nivele el lavavajillas en un piso que pueda soportar el peso y en una zona adecuada para su tamaño y uso.
- Retire todos los tapones de envío de las mangueras y los conectores (como la tapa de la salida de desagüe) antes de instalar. Consulte la sección "Instrucciones de instalación" para obtener información completa.

# PIEZAS Y CARACTERÍSTICAS

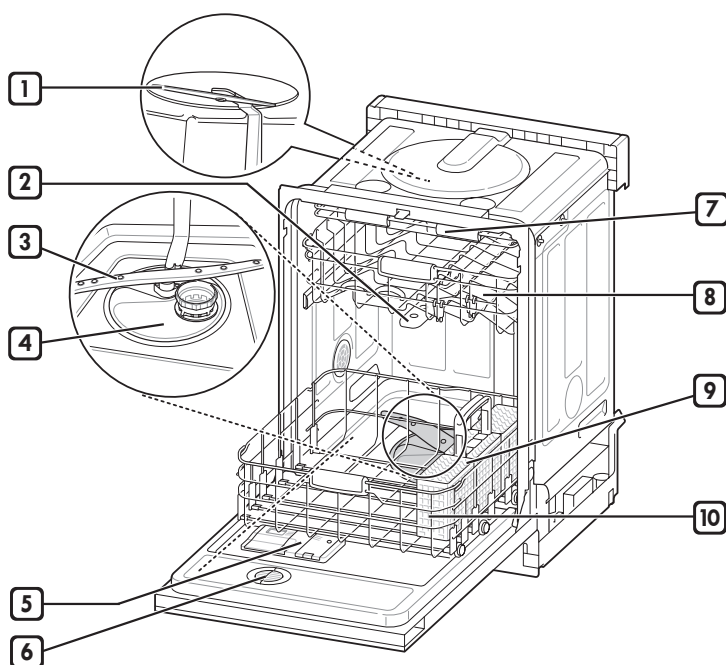

- 1 Brazo rociador extremo
- 2 Brazo rociador superior
- 3 Brazo rociador inferior
- 4 Sistema de filtrado
- 5 Dispensador de detergente y abrillantador
- 6 Cubierta de ventilación de secado
- 7 Bandeja para cubiertos
- 8 Bandeja superior
- 9 Cesto para cubiertos
- 10 Estante inferior

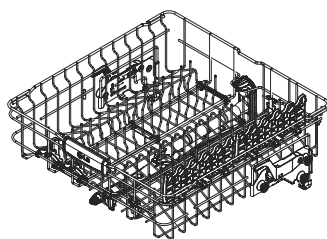

Bandeja superior

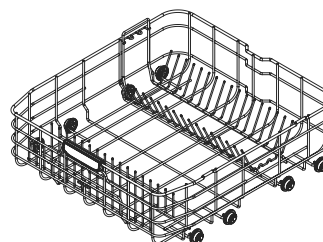

Estante inferior

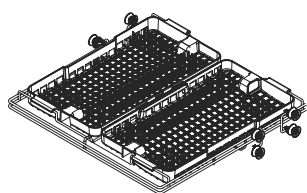

Bandeja para cubiertos

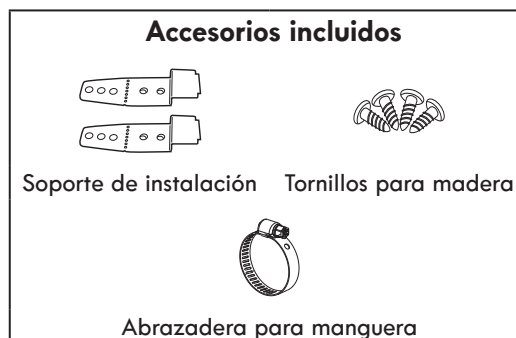

## Especificaciones del producto

La apariencia y las especificaciones detalladas en este manual podrían variar debido a mejoras constantes en el producto.

<b>Requisitos eléctricos</b>	120 V CA, 60 Hz solo, interruptor de corriente mínimo de 15 A
<b>Presión de agua</b>	20-80 psi (140-550 kPa)
<b>Dimensiones</b>	23 3/4"(A) X 24 5/8"(P) X 33 1/2"(L) 603 mm(A) X 625 mm(P) X 851 mm(L)
<b>Temperatura de entrada</b>	120 °F (49 °C) mínima
<b>Peso neto</b>	85-103 lb (38-47 kg)

# PUESTA EN MARCHA/REFERENCIA RÁPIDA

## Los filtros desmontables brindan el máximo rendimiento

Limpiar los filtros periódicamente contribuye a mantener el lavavajillas funcionando al máximo rendimiento. Los filtros se encuentran en la parte inferior central de su lavavajillas.

Consulte la sección "Limpieza de los filtros" para obtener información sobre la extracción y el mantenimiento de estos.



## Agregado de platos

El lavavajillas comenzará a funcionar automáticamente, después de una breve demora, cuando se cierre y trabe la puerta. Durante el ciclo, la pantalla indicará el tiempo estimado que falta para completar el ciclo y las opciones seleccionados. Si se abre la puerta durante el ciclo, el lavavajillas se detendrá. Cuando se cierre la puerta, el ciclo se reanudará desde el punto en que se detuvo.

## Medidas de detergente

Si se usa demasiado detergente en el lavavajillas, podría ocasionar que la vajilla se opaque permanentemente. Consulte la sección "Detergente y abrillantador" para determinar la cantidad de detergente que se necesita según la dureza del agua. Las tabletas o pacs de detergente para lavavajillas de alta calidad han demostrado ser mejores que los detergentes líquidos, en gel o en polvo en lo que respecta a reducir la película opaca en la vajilla.

## Secado: el abrillantador es esencial

Debe utilizar un agente secante, como un abrillantador, para un buen desempeño de secado (se incluye muestra). El uso de abrillantador junto con la opción Extra Dry (Extra seco) proporcionará un mejor secado y evitará el exceso de humedad en el interior del lavavajillas.

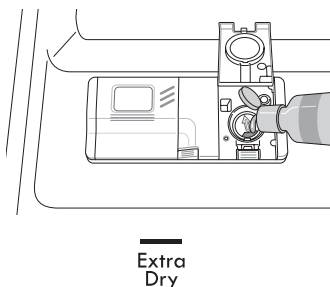

## Express Wash (Lavado expreso): para cuando necesita resultados rápidos

Los lavavajillas de alta eficiencia funcionan durante más tiempo para ahorrar agua y energía, al igual que el conducir un automóvil más lentamente ahorra combustible. Cuando necesite resultados rápidos, el ciclo Express Wash (Lavado expreso) limpiará sus platos usando un poco más de agua y energía. Para un mejor secado, seleccione la opción Extra Dry (Extra seco) para añadir más tiempo de secado.



## Ciclo SmartWash<sup>HE</sup>®

El ciclo SmartWash<sup>HE</sup>® (Lavado inteligente) proporciona mejores resultados utilizando solamente la cantidad de agua y energía necesarias. Los ciclos Pots & Pans (Ollas y sartenes) y SmartWash<sup>HE</sup>® se recomiendan para suciedad difícil.



# LIMPIEZA DE LOS FILTROS

Este lavavajillas cuenta con la última tecnología en filtrado para lavavajillas. Este sistema de filtrado triple minimiza el ruido, optimiza el consumo de agua y energía y, al mismo tiempo, proporciona un rendimiento de limpieza superior. Realice el mantenimiento del filtro regularmente para garantizar el máximo rendimiento de la limpieza durante toda la vida del lavavajillas.

El sistema de triple filtro está formado por 2 piezas: un ensamble de filtro y un filtro de acero inoxidable.

- El ensamble de filtro retiene los elementos de gran tamaño y los objetos extraños, junto con las partículas de alimentos muy finas, para que no ingresen a la bomba.
- El filtro de acero inoxidable evita que los alimentos recirculen hacia su vajilla.

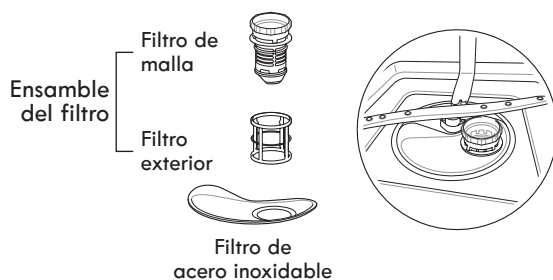

Retire, examine y limpie el sistema de filtrado una vez al mes para lograr un rendimiento óptimo. Puede ser necesario limpiar los filtros con mayor frecuencia dependiendo del uso. Consulte la siguiente tabla para más detalles.

Puede ser necesario limpiar los filtros cuando:

- Haya suciedad u objetos visibles en el ensamble del filtro.
- Haya disminuido el rendimiento de la limpieza (es decir, la vajilla tenga suciedad después del lavado).
- La vajilla se sienta arenosa al tacto.

Extraer y mantener los filtros es muy fácil. La siguiente tabla muestra la frecuencia de limpieza recomendada.

## Programa de limpieza del filtro recomendado

Cantidad de cargas por semana	Si lava la vajilla antes de cargarla	Si quita los residuos y enjuaga la vajilla antes de cargarla	Si solo quita los residuos de la vajilla antes de cargarla*	Si no quita los residuos y enjuaga la vajilla antes de cargarla
1-3	Cada 6 meses	Una vez al año	Cuatro veces por año	Una vez por mes
4-7	Cada 6 meses	Una vez al año	Cuatro veces por año	Dos veces por mes (cada 15 días)
8-12	Cada 6 meses	Cada 6 meses	Cada 1.5 meses	Todas las semanas
13-14	Cada 6 meses	Cada 6 meses	Cada 1.5 meses	Dos veces por semana

\* Recomendación: con solo quitar los residuos de la vajilla antes de cargarla, se ahorra agua, energía, tiempo y esfuerzo personal.

## Agua muy dura

Si el agua de su vivienda es dura (dureza mayor a 15 granos por galón estadounidense), limpie el filtro, al menos, una vez al mes. La acumulación de residuos blancos en las superficies del lavavajillas indica que el agua es dura. Para obtener consejos sobre la eliminación de marcas y manchas, consulte la sección “Resolución de problemas”.

## Instrucciones para extraer el filtro

1. Gire el ensamble del filtro en sentido antihorario y levántelo.
2. Tome el filtro de acero inoxidable de la abertura circular, levante ligeramente y tire hacia adelante para extraerlo.
3. Limpie los filtros como se muestra en las “Instrucciones de limpieza”.

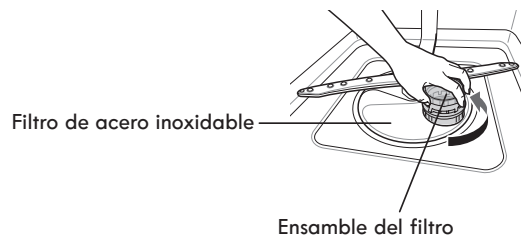

## Instrucciones de limpieza

**IMPORTANTE:** No utilice esponjas abrasivas, cepillos de metal, etc., ya que pueden dañar los filtros.

Enjuague el filtro bajo el chorro de agua hasta que se elimine la mayor parte de la suciedad.

Podría necesitarse un cepillo suave para remover la suciedad más difícil.

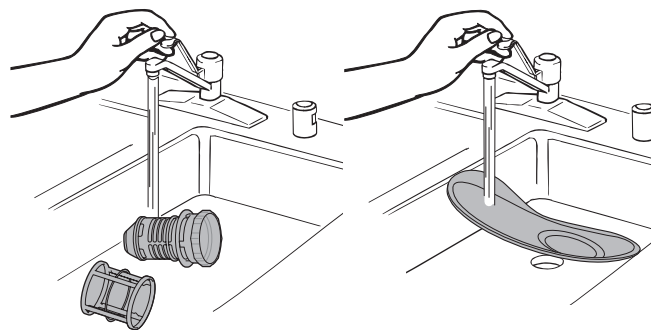

## Instrucciones para volver a instalar el filtro

1. Coloque el filtro de acero inoxidable en la parte inferior del lavavajillas de modo que la abertura redonda del ensamble del filtro quede alineada con la abertura redonda de la parte inferior de la cuba.

2. Inserte el ensamble del filtro en la abertura circular del filtro de acero inoxidable.

3. Gire lentamente el ensamble del filtro en sentido horario hasta que encaje en su lugar.

Siga girándolo hasta que la flecha en el ensamble del filtro quede alineada con la flecha del filtro de acero inoxidable. Si el filtro no está completamente asentado (aún gira libremente), siga girándolo en sentido horario hasta que entre y se trabe en su lugar.

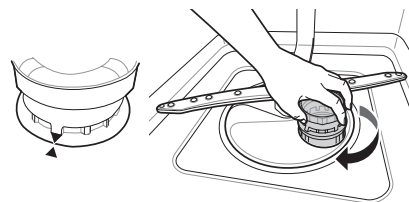

**⚠ PRECAUCIÓN:** Para evitar daños al producto, no haga funcionar el lavavajillas sin los filtros instalados correctamente.

Asegúrese de que el filtro de acero inoxidable esté asegurado en su lugar y de que el ensamble del filtro esté trabado en su lugar y no gire libremente.

---

# CONSEJOS PARA LA EFICIENCIA DEL LAVAVAJILLAS

El agua caliente disuelve y activa el detergente del lavavajillas. El agua caliente también disuelve la grasa sobre la vajilla y ayuda a que los artículos de vidrio se sequen sin que queden manchas. Para obtener mejores resultados, el agua debe estar a 120 °F (49 °C) cuando ingresa al lavavajillas. Es posible que las cargas no se limpien por completo si la temperatura del agua es demasiado baja.

- Para ahorrar agua, energía y tiempo, solo raspe los platos. No los enjuague antes de colocarlos dentro del lavavajillas.
- Use una función de retardo para hacer funcionar el lavavajillas fuera del horario de consumo pico. Consulte con su proveedor local de servicios públicos cuáles son los horarios de consumo pico y evite hacer funcionar el lavavajillas en esos momentos.
- Durante el verano, haga funcionar el lavavajillas por la noche. Esto reduce la acumulación de calor en la cocina durante el día.
- Use un abrillantador para mejorar el secado.

# DETERGENTE Y ABRILLANTADOR

## Detergente

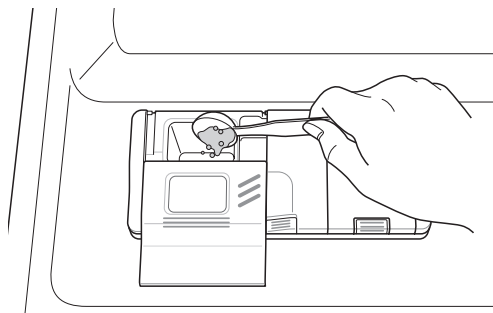

**NOTA:** No utilice detergente cuando ejecute un ciclo de rinse (enjuague).

- Use solamente detergente para lavavajillas automático. Agregue el detergente en polvo, líquido o en tableta justo antes de iniciar un ciclo.
- El detergente para lavavajillas automático fresco produce una mejor limpieza. Guarde el recipiente del detergente bien cerrado en un lugar fresco y seco.

## Detergentes medidos previamente

Muchos detergentes ahora vienen en formas previamente medidas (pacs de gel, tabletas, o pacs de polvo). Estas formas son adecuadas para todos los niveles de dureza y suciedad. Siempre coloque los detergentes medidos previamente en el compartimiento principal del dispensador y deslice la tapa para cerrarlo.

### Para cerrar la tapa

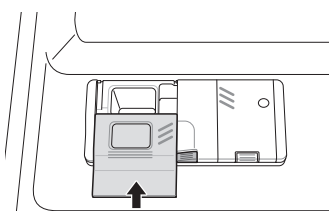

Coloque el detergente seleccionado en el dispensador. Cierre la tapa con firmeza hasta que haga clic.

### Para abrir la tapa

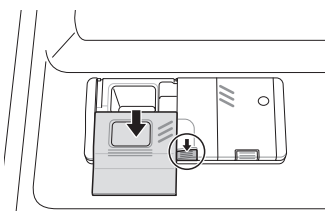

Presione el botón y la tapa se abrirá deslizándose.

Las tabletas o pacs de detergente para lavavajillas de alta calidad han demostrado ser mejores que los detergentes líquidos, en gel o en polvo en lo que respecta a reducir la película opaca en la vajilla. El uso de tabletas y pacs comenzará a reducir o eliminar la película blanca en los platos con el tiempo. El abrillantador contenido en las tabletas o pacs también minimiza la película que se acumula por exceso de detergente.

## Polvo y gel

Dureza del agua	Nivel de suciedad	Compartimiento para prelavado*	Compartimiento para lavado principal
Suave (0-4 granos por galón estadounidense)	Liviano	Nada	Línea de llenado "20"
	Normal	Nada	Línea de llenado "20"
	Profundo	Lleno	Línea de llenado "20"
Medio (5-9 granos por galón estadounidense)	Liviano	Nada	Línea de llenado "20"
	Normal	Lleno	Línea de llenado "20"
	Profundo	Lleno	Lleno**
Difícil (10-14 granos por galón estadounidense)	Liviano	Lleno	Lleno**
	Normal	Lleno	Lleno**
	Profundo	Lleno	Lleno**

\*Si desea efectuar un prelavado, llene con detergente el área del compartimiento de prelavado en la tapa.

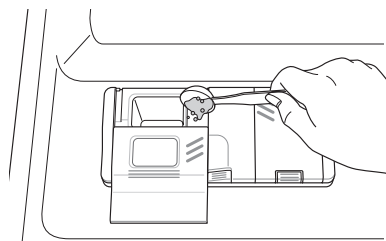

\*\*Un compartimiento de lavado principal lleno contiene 2 cucharadas. (30 ml)

**IMPORTANTE:** Los depósitos minerales originados por agua extremadamente dura (15 granos por galón estadounidense o más) pueden provocar daños en su lavavajillas y dificultar el logro de buenos resultados. Se recomienda utilizar un ablandador de agua para evitar daños y lograr buenos resultados.

**NOTA:** Siga las instrucciones del envase cuando utilice otros tipos de detergentes para lavavajillas.



## Abrillantador

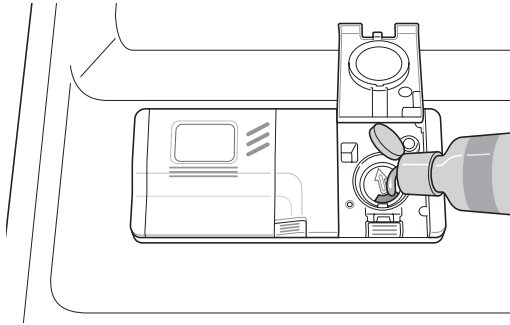

**IMPORTANTE:** El lavavajillas está diseñado para utilizarse con abrillantador. El uso de abrillantador mejora notoriamente el secado al permitir que el agua drene desde los platos después del enjuague final. El abrillantador también evita que el agua forme gotitas que pueden secarse formando manchas o vetas.

### Agregado de abrillantador

La frecuencia de uso del lavavajillas y el ajuste del dispensador de abrillantador afectarán la frecuencia con la que se necesita volver a llenar el depósito de abrillantador. Si el nivel del abrillantador es insuficiente, la luz "Rinse Aid" (Abrillantador) se enciende en el panel de control.



1. Para agregar abrillantador, presione el botón del dispensador de abrillantador a fin de abrir la tapa.
2. Vierta abrillantador en la abertura hasta que el dispensador esté lleno. No llene más de lo indicado.
3. Limpie el abrillantador que se haya derramado. El abrillantador derramado puede crear espuma en exceso.
4. Cierre la tapa para bloquear el dispensador.

**NOTA:** Abra la puerta del lavavajillas por completo para poder ver el nivel de llenado correcto.

### Ajustes para el abrillantador

Puede realizar ajustes en el dispensador de abrillantador. Para la mayoría de las condiciones de agua, la configuración de fábrica dará buenos resultados. Si usted tiene agua dura y observa acumulación de calcio en su vajilla, es posible que desee probar una configuración más alta. Si nota que hay espuma en su vajilla, utilice un ajuste más bajo.

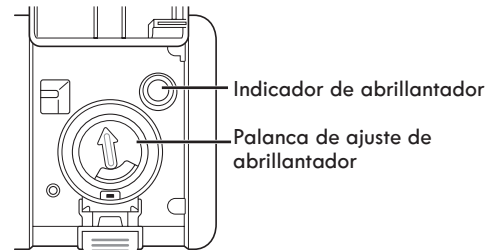

### Ajuste de la configuración del dispensador de abrillantador

Abra la tapa del dispensador y gire la flecha hacia la derecha o la izquierda para seleccionar un ajuste más bajo o más alto.



# CARGA

## Carga de la bandeja superior

### Recomendaciones para la carga

Coloque las tazas y los vasos en las filas entre las puntas separadoras. Colocarlos sobre las puntas separadoras puede ocasionar quebraduras y/o manchas de agua. Para evitar daños a los artículos delicados, asegúrese de que las piezas de porcelana, cristal, las copas y otros artículos similares no entren en contacto durante el funcionamiento del lavavajillas.

Cargue los artículos plásticos livianos y aptos para lavavajillas solo en la bandeja superior.

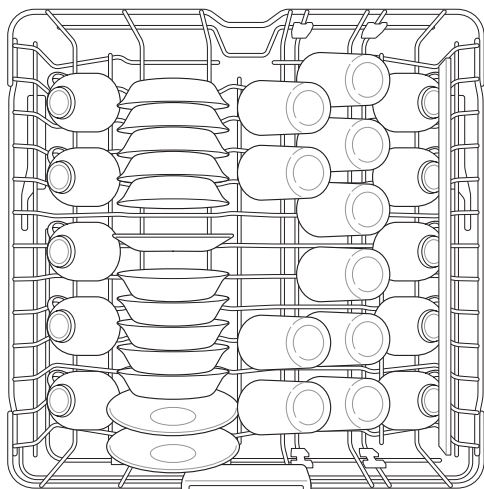

Modo de carga de 10 posiciones

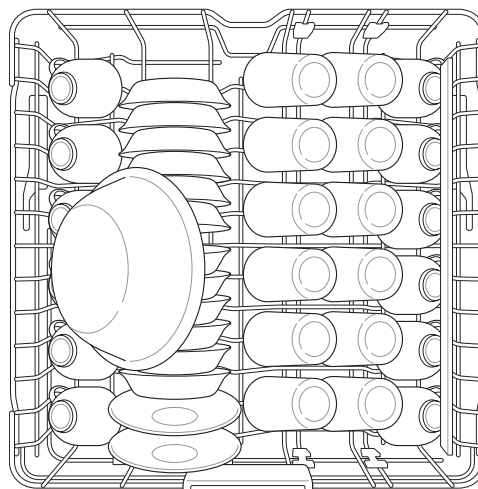

Modo de carga de 12 posiciones

### Bandeja de lujo ajustable en dos posiciones

Levante o baje la bandeja superior para que se adapte a los artículos altos ubicados en la bandeja superior o inferior. Las palancas están situadas a cada lado de la bandeja superior. Suba la bandeja superior para dar lugar a objetos de hasta 14 pulgadas de altura en la bandeja inferior. Baje la bandeja superior para dar lugar a objetos de hasta 12 pulgadas de altura en la bandeja superior.

1. Para subirla, levante la bandeja desde el centro de cada lado hasta que la bandeja se trabaje en la posición superior. No es necesario levantar las palancas de bloqueo para subir la bandeja.
2. Para bajarla, sostenga la bandeja desde el centro de cada lado para soportar su peso. Luego, levante la palanca de cada lado para liberar la bandeja, bájela y libere las palancas de bloqueo para que la bandeja quede firme en su lugar.

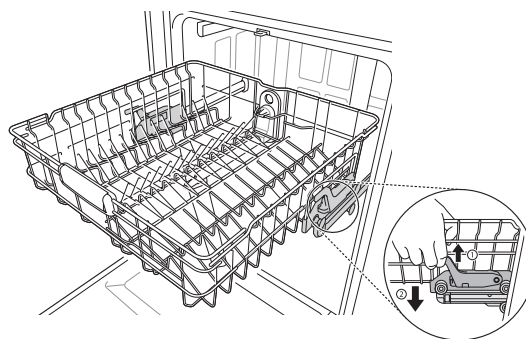

### Puntas separadoras de ángulo flexible

Pliegue las puntas separadoras hacia abajo para acomodar la vajilla más grande; despliegue las puntas separadoras hacia arriba para acomodar la vajilla más pequeña.

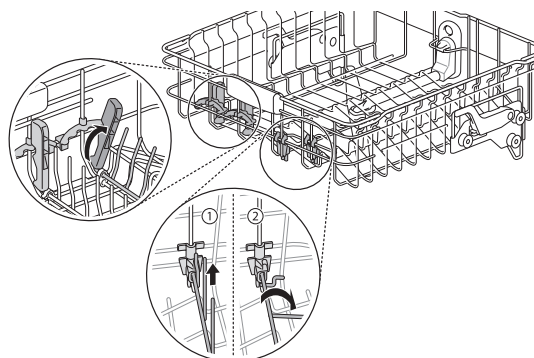

## Carga de la bandeja inferior

### Recomendaciones para la carga

La bandeja inferior es la más adecuada para platos, sartenes, ollas y utensilios de cocina. Consulte los patrones de carga recomendados.

Cargue los artículos pequeños en la bandeja inferior solo si quedan seguros en su lugar.

Cargue platos, tazones de sopa, etc., entre las puntas separadoras.

Cargue los tazones firmemente entre las filas de puntas separadoras. Asegúrese de que quede espacio entre los platos de manera que el agua de los rociadores llegue a todas las superficies.

Cargue la vajilla muy sucia de cara a los rociadores.

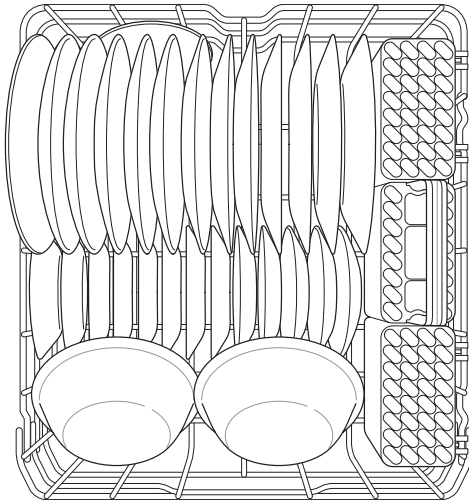

Modo de carga de 10 posiciones

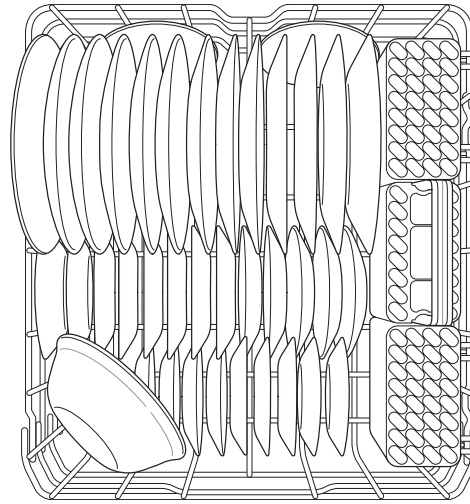

Modo de carga de 12 posiciones

### Puntas separadoras plegables

Las puntas separadoras son ajustables para adaptarse a platos de diferente tamaño.

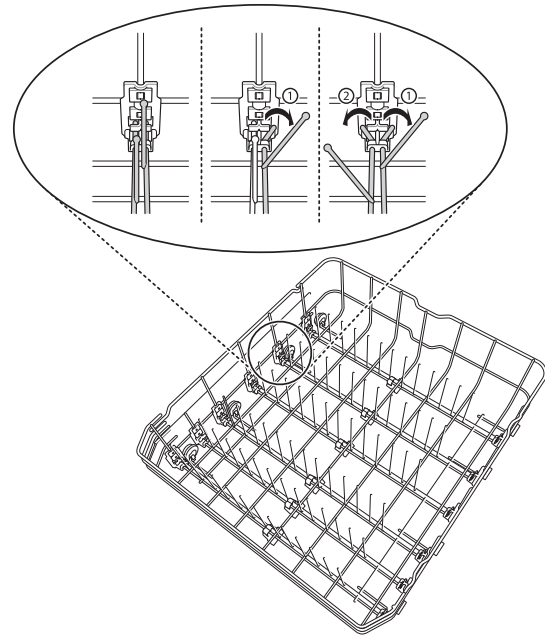

## Cesto para cubiertos divisible

El cesto de cubiertos cuenta con separadores para evitar que se raspen y manchen los cubiertos delicados. El cesto puede dividirse en tres cestos separados que pueden utilizarse de forma individual tanto en la bandeja superior como en la inferior. Destrahe los separadores sobre el lateral derecho e izquierdo para separar el cesto.

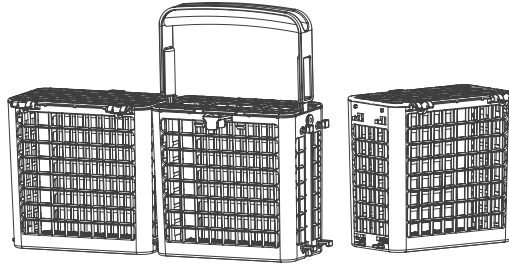

## Carga de cubiertos

Para obtener mejores resultados de limpieza, utilice los separadores superiores del cesto cuando cargue los cubiertos. Los separadores evitan que los cubiertos se amontonen.

Cargue los objetos filosos, como por ejemplo los cuchillos, apuntando hacia abajo.

Cuando se descarga el lavavajillas, lo mejor es comenzar por el cesto de cubiertos. Esto evitará que caigan gotas de agua sobre los cubiertos desde la bandeja superior.

Modo de carga de 10 posiciones

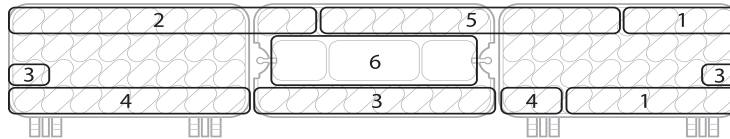

Modo de carga de 12 posiciones

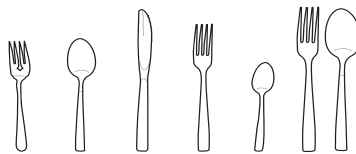
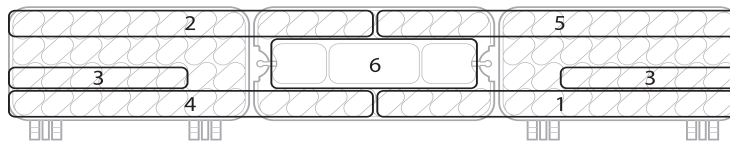

1 2 3 4 5 6

## Carga de la bandeja para cubiertos

### Recomendaciones para la carga

Las dos bandejas para cubiertos son las que más se adecuan a la cubertería y a la mayoría de los utensilios de cocina. También pueden alojar tazones pequeños y tapas. Los separadores de las bandejas de cubiertos ayudan a mantener la cubertería separada a fin de evitar daños y mejorar la limpieza.

**NOTA:** Para un mejor rendimiento de limpieza, coloque la cubertería en los cestos para cubiertos. Los utensilios más sucios o los elementos con comidas quemadas deben ubicarse en el medio de la bandeja o en el cesto para cucharas para lograr un mejor rendimiento.

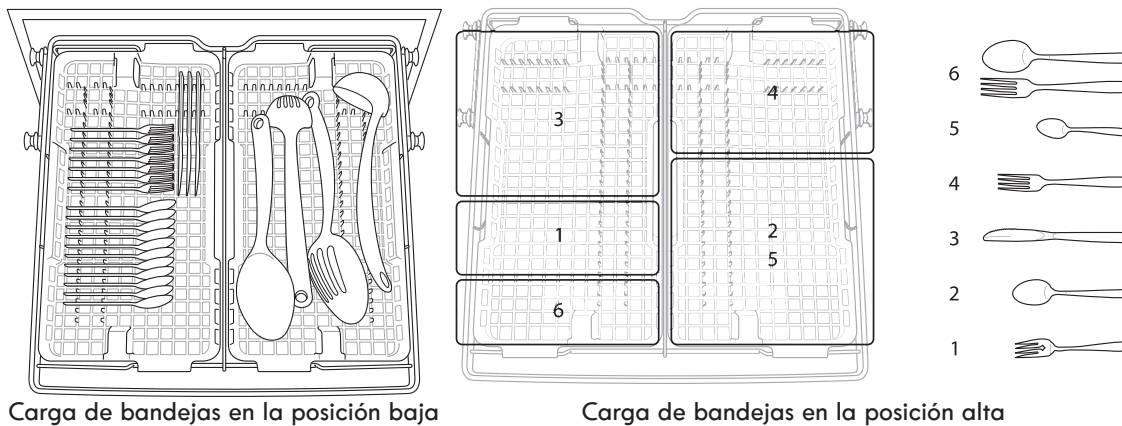

Si los mangos de sus cubiertos son demasiado gruesos, gire las piezas para que los mangos se orienten hacia la dirección contraria.

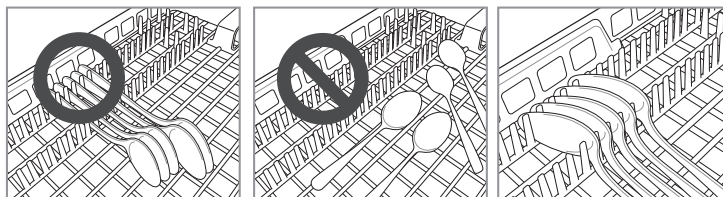

### Bandejas de altura ajustable

Cada placa lateral puede ajustarse independientemente en una posición más alta o más baja para adecuarse a utensilios y cubiertos de diversos tamaños. Retire la vajilla antes de ajustar la placa. Ajuste cada placa levantándola hacia afuera y rotándola desde adelante hacia atrás.

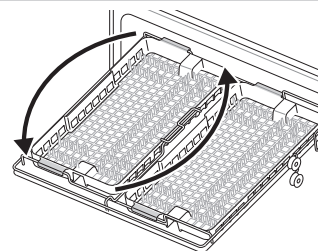

### Extracción de la bandeja para cubiertos

La bandeja para cubiertos puede extraerse por completo en caso de necesitar más espacio en la bandeja superior para objetos más grandes.

**NOTA:** Retire siempre la cubertería de la bandeja antes de extraer dicha bandeja.

Tire de la bandeja hacia fuera hasta llegar al extremo de los rieles. Luego, levante la parte frontal de la bandeja para que los rodillos se destraben del extremo del riel. Deslice la bandeja hacia adelante y extráigala de los rieles.

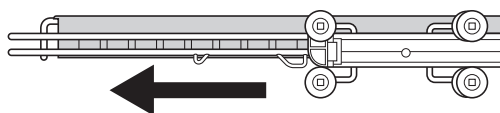

**ADVERTENCIA:** Tenga cuidado al cargar y descargar objetos con bordes filosos. Cargue los cuchillos filosos con la hoja hacia abajo para disminuir el riesgo de lesiones personales.

# USO DEL LAVAVAJILLAS

## Información sobre ciclos y opciones

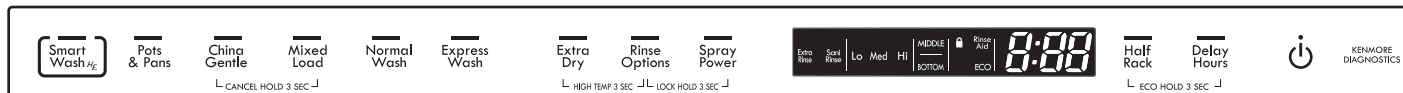

Ciclos	Tiempo estimado* visualizado: H:MM	Rango de uso de agua Galones (litros)
<b>Ciclo SmartWash®</b> El ciclo más avanzado y versátil. Este ciclo detecta el nivel de suciedad y la resistencia de las manchas. Está optimizado para lograr una limpieza sobresaliente con un consumo mínimo de agua y energía.	2:23	6.1 (23.0)
<b>Pots &amp; Pans (Ollas y sartenes)</b> Funciona mejor en artículos más difíciles de limpiar, como cacerolas con restos de comida quemada.	2:45-2:46	6.1 (23.0)
<b>China Gentle (Delicado para porcelana)</b> Proporciona un lavado ligero y un secado suave para artículos delicados, como porcelana y cristal.	2:21	4.6 (17.5)
<b>Mixed Load (Carga mixta)</b> Este ciclo lava las bandejas superiores e inferiores a diferentes intensidades de aspersión. El ajuste predeterminado para este ciclo lava la bandeja inferior con una intensidad de aspersión fuerte y la bandeja superior con una intensidad más suave. Esto proporciona un rendimiento óptimo de limpieza para cargas mixtas, incluida la porcelana fina y las copas. Si desea elegir otras combinaciones, presione Spray Power (Potencia de aspersión) para seleccionar la intensidad de aspersión para la bandeja superior. Luego, presione Half Rack (Media bandeja) y Spray Power (Potencia de aspersión) para seleccionar la intensidad de aspersión para la bandeja inferior.	2:27	4.6 (17.5)
<b>Normal Wash (Lavado normal)</b> Se recomienda usar este ciclo solo con la opción Extra Dry (Extra seco) seleccionada, y sin ninguna otra, para lavar y secar por completo una carga completa de vajilla con un nivel de suciedad normal. La etiqueta de consumo de energía se basa en este ciclo y combinación de opciones.	1:50-2:19	1.7-6.4 (6.5-20.5)
<b>Express Wash (Lavado expreso)</b> Para ahorrar agua y energía, los lavavajillas de alta eficacia usan un filtrado avanzado que puede aumentar la duración del ciclo (en algunos casos, más de 2 horas). Cuando necesite resultados rápidos, el ciclo Express Wash limpiará su vajilla utilizando un poco más de agua y energía. Luego, debe secar los platos con un paño para utilizarlos inmediatamente. Seleccione Extra Dry (Extra seco) si desea añadir una opción de secado.	1:19 interfiera	7.6 (29.0)

\*Esta es la duración aproximada del ciclo que se obtiene con agua caliente a 120 °F (49 °C) en el lavavajillas. Una temperatura inferior del agua de entrada aumentará la duración del ciclo.

Opciones	Se puede seleccionar con	Tiempo adicional* visualizado: H:MM	Uso de agua adicional** Galones (litros)
<p><b>Extra Dry (Extra seco)</b>            Seleccione la opción Extra Dry (Extra seco) para un mejor rendimiento de secado. Esta opción agrega 60 minutos de tiempo de secado extra al ciclo.</p>	<p><b>Disponible con todos los ciclos</b></p>	<p>1:00</p>	<p>0</p>
<p><b>Rinse Options (Opciones de enjuague)</b>            Presione Rinse Options (Opciones de enjuague) varias veces para seleccionar la opción de enjuague deseada. Las luces de Sani Rinse (Enjuague desinfectante), Extra Rinse (Enjuague adicional) o ambas a la vez aparecen en la sección izquierda de la pantalla.</p> <p><b>Sani Rinse (Enjuague desinfectante)</b>            Este enjuague de alta temperatura desinfecta la vajilla y la cristalería cumpliendo con el Estándar NSF/ANSI 184 para lavavajillas domésticos. Los lavavajillas certificados no son aptos para establecimientos alimentarios autorizados.</p> <p><b>Extra Rinse (Enjuague adicional)</b>            El indicador de Extra Rinse (Enjuague adicional) señala que se ha agregado un enjuague adicional al ciclo. Un enjuague extra puede ayudar a reducir en gran medida manchas de agua dura en la vajilla. Para agregar un enjuague adicional, presione Rinse Options (Opciones de enjuague) repetidamente hasta que se ilumine el indicador de Extra Rinse (Enjuague adicional).</p> <p><b>Rinse Only (Solo enjuague)</b>            Este es un ciclo rápido para la vajilla que no se lavará de inmediato. Este ciclo enjuaga la vajilla con suciedad excesiva para ablandar los residuos secos. Enjuagar la vajilla evita la aparición de olores en el lavavajillas. No debe utilizarse detergente. Para seleccionar el ciclo Rinse Only (Solo enjuague), encienda el lavavajillas y presione una vez el botón Rinse Options (Opciones de enjuague) sin presionar ningún otro botón de ciclo. El ciclo Rinse Only (Solo enjuague) no está disponible junto con ningún otro ciclo.</p> <p><b>Rinse Aid (Abrillantador)</b>            Se ilumina cuando el dispensador de abrillantador necesita una recarga.</p>	<p><b>Disponible con cualquier ciclo a excepción de Express Wash (Lavado expreso). (El ciclo Rinse Only (Solo enjuague) no está disponible junto con ningún otro ciclo.)</b></p>	<p>0:10 (Enjuague desinfectante)            0:11 (Enjuague adicional)            0:11 (Enjuague desinfectante y Enjuague adicional)</p>	<p>0</p>
<p><b>Spray Power (Potencia de aspersión)</b>            Después de seleccionar el ciclo deseado, presione Spray Power (Potencia de aspersión) repetidamente hasta que aparezca la intensidad de aspersión deseada.            Suave/Media/Fuerte</p>	<p><b>Disponible con todos los ciclos</b></p>	<p>0</p>	<p>1.0 a 2.5 (3.0 a 9.3)</p>
<p><b>Half Rack (Media bandeja)</b>            Cuando tenga cargas pequeñas, use solamente la bandeja superior o la inferior para ahorrar energía. Cada presión del botón Half Rack (Media bandeja) alterna, únicamente, entre la bandeja superior e inferior.            Medio/Inferior</p>	<p><b>Disponible con todos los ciclos</b></p>	<p>1:35 a 1:45</p>	<p>0 a 1.6 (0 a 6.0)</p>

<p><b>High Temp (Alta temperatura)</b> Eleva la temperatura de lavado principal para mejorar la limpieza. Mantenga presionados los botones Extra Dry (Extra seco) y Rinse Options (Opciones de enjuague) al mismo tiempo durante aproximadamente tres segundos.</p>	<p><b>SmartWash® China Gentle (Delicado para porcelana) Normal Wash (Lavado normal)</b></p>	<p>0</p>	<p>0.2 a 0.4 (0.8 a 1.6)</p>
<p><b>Eco (Ecológico)</b> La opción Eco (Ecológico) consume menos energía, ya que usa menos agua. Esta opción solo debe utilizarse para vajilla con poca suciedad o suciedad media.</p>	<p><b>Mixed Load (Carga mixta) China Gentle (Delicado para porcelana) Normal Wash (Lavado normal)</b></p>	<p>0:27 a 0:52</p>	<p>0.03 a 0.8 (0.1 a 3.0)</p>

\* Este es el tiempo adicional aproximado que se obtiene con agua caliente a 120 °F (49 °C) en el lavavajillas. Una temperatura inferior del agua de entrada aumentará la duración.

\*\*La cantidad adicional máxima de agua utilizada con cualquier combinación de opciones es de 7.1 gal. (27.0 l).



## Sección de control del lavavajillas

### Delay Hours (Horas de retardo)

Use esta opción para hacer funcionar el lavavajillas fuera del horario pico. Contacte a su proveedor de servicios públicos para saber cuál es el horario de menos consumo.

#### Retardar la hora de inicio

1. Seleccione un ciclo de lavado y las opciones.
2. Presione Delay Hours (Horas de retardo) para elegir la cantidad de horas de retardo.

**NOTA:** Se puede configurar el tiempo de retardo entre 1 y 19 horas, en incrementos de una hora.

### Opción Control Lock (Bloqueo de control)

La función de Bloqueo de control ayuda a evitar que se cambien los ajustes durante un ciclo. La selección de esta función bloquea todos los botones, excepto por el botón Power (Encendido), en el panel de control. Esta función no bloquea la puerta.

#### Activación de Control Lock

Mantenga presionados los botones Rinse Options (Opciones de enjuague) y Spray Power (Potencia de aspersión) durante tres segundos. El indicador de Control Lock (Bloqueo de control) (🔒) se ilumina en la pantalla cuando se activa esta opción. Repita esta acción para desactivar la opción.

**NOTA:** No se puede iniciar el lavavajillas si el control está bloqueado.

## Sección de respuestas del lavavajillas

### Indicadores de ciclo y visualización del tiempo



Los indicadores brillan cuando el lavavajillas está realizando ciclos de lavado, secado y desinfección, así como cuando finaliza un ciclo. Estos también brillan cuando el control está bloqueado o se selecciona la opción de retardo.



La visualización de estado se usa para llevar un seguimiento del progreso del ciclo del lavavajillas y para mostrar otra información.

Tras seleccionar el ciclo y las opciones, se muestra la duración estimada del ciclo, en horas y minutos. Una vez que se enciende el lavavajillas, el indicador inicia la cuenta regresiva.

Cuando selecciona la opción Delay Hours (Horas de retardo), el indicador de tiempo muestra el número de horas.

### Selección de ciclos y opciones

Seleccione el ciclo y las opciones que mejor se adapten a la carga. Para ello, consulte la Información sobre ciclos y opciones.

### Encendido y apagado de las alarmas sonoras de los botones y del fin de ciclo

Mantenga presionados los botones China Gentle (Delicado para porcelana) y Express Wash (Lavado expreso) durante tres segundos para activar o desactivar el sonido.

## Cancelación de un ciclo

1. Abra un poco la puerta para detener el ciclo. Espere que se detenga la aspersión por completo antes de abrirla por completo.
2. Mantenga presionados los botones China Gentle (Delicado para porcelana) y Mixed Load (Carga mixta) durante tres segundos. La bomba de desagüe se activa y se cancela el ciclo.
3. En la pantalla, aparece **dr** y el lavavajillas se desagota. Una vez que el lavavajillas termina de desagotar, se apaga.

**NOTA:** Si el lavavajillas se enciende y no se selecciona ningún ciclo en el plazo de cuatro minutos, este se vuelve a apagar.



---

## **Cambio de un ciclo una vez que haya comenzado a funcionar el lavavajillas**

Se puede interrumpir el ciclo y reiniciar el lavavajillas desde el comienzo mediante el siguiente procedimiento.

- 1.** Abra un poco la puerta para detener el ciclo. Espere que se detenga la aspersion por completo y, luego, abra la puerta totalmente.
  - 2.** Mantenga presionados los botones China Gentle (Delicado para porcelana) y Mixed Load (Carga mixta) durante tres segundos.
  - 3.** Coloque el detergente en el dispensador.
  - 4.** Seleccione la nueva combinacion de ciclo y opciones.
  - 5.** Cierre la puerta.
- 

## **Agregado de vajilla una vez que comenzó a funcionar el lavavajillas**

- 1.** Abra un poco la puerta para detener el ciclo. Espere que se detenga la aspersion por completo y, luego, abra la puerta totalmente.
- 2.** Añada los artículos a la carga.
- 3.** Cierre la puerta.

# LAVADO DE ARTÍCULOS ESPECIALES

Si tiene dudas sobre el lavado de un artículo en particular, consulte con el fabricante para saber si es seguro lavarlo en el lavavajillas.

Material	¿Apto para lavavajillas?	Comentarios
Aluminio	<b>Sí</b>	La temperatura elevada del agua y los detergentes pueden afectar el acabado y el color del aluminio.
Aluminio desechable	<b>No</b>	No lave bandejas de aluminio desechables en el lavavajillas. Estas se pueden mover durante el lavado y transferir marcas negras a los platos y a otra vajilla.
Botellas y latas	<b>No</b>	Lave las botellas y las latas a mano. Las etiquetas adheridas con pegamento se pueden despegar, obstruir el sistema de lavado y afectar el rendimiento.
Hierro fundido	<b>No</b>	Se perderá el curado y luego se oxidará.
Porcelana/Cerámica	<b>Sí</b>	Siempre consulte las recomendaciones del fabricante antes de lavar. Los acabados antiguos, pintados a mano o sobre el esmaltado se pueden desteñir. Los laminados de oro se pueden descolorar o desteñir.
Cristal	<b>Sí</b>	Siempre consulte las recomendaciones del fabricante antes de lavar. Algunos tipos de cristal con plomo se pueden marcar con lavados sucesivos.
Dorado	<b>No</b>	Los cubiertos de color dorado pueden perder su color.
Cristal	<b>Sí</b>	El material de vidrio opalino se vuelve amarillento después de sucesivos lavados en el lavavajillas.
Cuchillos de mango hueco	<b>No</b>	Los mangos de algunos cuchillos están unidos al filo con adhesivos que se pueden aflojar al lavarse en el lavavajillas.
Peltre, latón, bronce y cobre	<b>No</b>	La temperatura elevada del agua y los detergentes pueden descolorar o marcar el acabado.
Plásticos desechables	<b>No</b>	No toleran la temperatura elevada del agua ni los detergentes.
Plásticos	<b>Sí</b>	Siempre consulte las recomendaciones del fabricante antes de lavar. La resistencia de los distintos artículos de plástico a la temperatura elevada y a los detergentes puede variar. Se recomienda colocar los artículos más livianos, como tapas y mantequeras, solamente en la bandeja superior. Los artículos más resistentes, como las hieleras y las bandejas de sillitas altas, se pueden colocar en la bandeja inferior.
Acero inoxidable	<b>Sí</b>	Ejecute un ciclo de enjuague si no lavará inmediatamente. El contacto prolongado con alimentos que contienen sal, vinagre, productos lácteos o jugo de fruta puede dañar el acabado.
Plata o enchapado de plata	<b>Sí</b>	Ejecute un ciclo de enjuague si no lavará inmediatamente. El contacto prolongado con alimentos que contienen sal, ácido o sulfuro (huevos, mayonesa y mariscos) puede dañar el acabado. No lave la vajilla de plata junto con vajilla de acero inoxidable porque la acción electrolítica descolorará y marcará los metales donde estén en contacto.
Hojalata	<b>No</b>	No recomendado.

---

Material	¿Apto para lavavajillas?	Comentarios
Utensilios de madera	<b>No</b>	Se recomienda lavar a mano. Siempre consulte las instrucciones del fabricante antes de lavar. La madera sin tratamiento se puede deformar, rajar o perder su acabado.
Cacerolas grandes	<b>Sí</b>	Ajuste las puntas separadoras según sea necesario para cargar recipientes grandes.

---

# CUIDADO DEL LAVAVAJILLAS

---

## Limpiando

### Limpieza del exterior

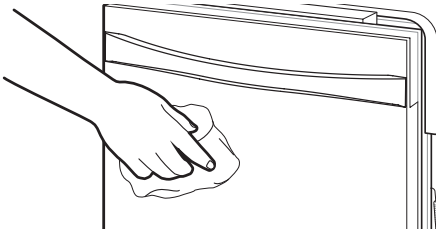

En la mayoría de los casos, una limpieza habitual con un paño seco y suave es todo lo que se necesita para mantener la superficie exterior del lavavajillas limpia y bonita. Si el lavavajillas tiene el exterior de acero inoxidable, se recomienda usar un limpiador específico para ese material.

### Limpieza del interior

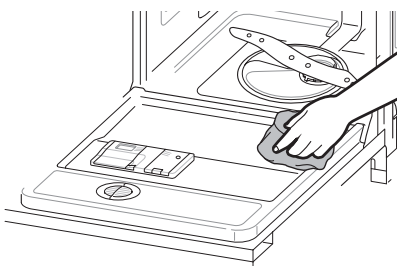

Los minerales del agua dura pueden hacer que se forme una película blanca en las superficies internas, especialmente justo debajo de la puerta.

No limpie el interior del lavavajillas hasta que se haya enfriado. Quizás desee usar guantes de goma. No utilice ningún tipo de limpiador que no sea detergente para lavavajillas porque se podría generar espuma excesiva.

#### Para limpiar el interior:

Forme una pasta con detergente en polvo para lavavajillas sobre una esponja húmeda y limpie.



Use detergente líquido para lavavajillas automático y limpie con una esponja húmeda.



Consulte el procedimiento de enjuague con vinagre en “Vajilla opaca o manchada” en la sección “Solución de problemas”.

**NOTA:** Ejecute un ciclo normal con el detergente para lavavajillas después de limpiar el interior.

---

## Procedimiento de mantenimiento del lavavajillas

Para ayudar a evitar la acumulación de residuos de agua dura en su lavavajillas, use limpiador para lavavajillas affresh® (recomendado) una vez por mes, como parte de la rutina de mantenimiento. El uso del limpiador para lavavajillas affresh® proporciona una limpieza eficaz en todas las marcas de lavavajillas.

### IMPORTANTE:

■ Lea todas estas instrucciones y las instrucciones que se encuentran en el envase de affresh® antes de comenzar con el proceso de limpieza.

### Eliminación de película/manchas de agua dura

1. Cargue el lavavajillas (preferentemente con vajilla afectada por la formación de películas/agua dura).
2. Coloque una tableta en el compartimiento de lavado principal del dispensador de detergente o en la parte inferior de la cuba.
3. Seleccione el mejor ciclo/opción para vajilla muy sucia e inicie el lavavajillas.

### NOTA:

- Compre el limpiador para lavavajillas affresh®, código W10282479, en línea en: [www.searspartsdirect.com](http://www.searspartsdirect.com) o en [searsoutlet.com](http://searsoutlet.com)
- Si la formación de películas representa un problema, cambie el producto de limpieza que emplea: utilice una tableta o pack de detergente medido previamente para el uso diario habitual.

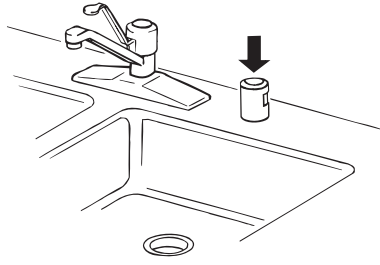

## Trampa de aire de desagüe

Algunos códigos de fontanería locales o nacionales requieren la adición de una trampa de aire de desagüe entre un lavavajillas empotrado y el sistema de desagüe doméstico. Verifique la trampa de aire de desagüe si el lavavajillas no drena correctamente.

La trampa de aire de desagüe normalmente se coloca en la parte superior del lavavajillas o sobre la encimera cerca del lavavajillas. Para solicitar una trampa de aire de desagüe, comuníquese al **1-844-553-6667**. Solicite el número de pieza: 300096. También puede adquirirla en línea:

**www.searspartsdirect.com o searsoutlet.com.**

**NOTA:** La trampa de aire de desagüe es un dispositivo de fontanería externo y no forma parte del lavavajillas. La garantía del lavavajillas no cubre los costos de servicio directamente relacionados con la limpieza o la reparación de la trampa de aire de desagüe externa.

### Para limpiar la trampa de aire de desagüe

Limpie la trampa de aire de desagüe periódicamente para garantizar un desagüe adecuado del lavavajillas.

Con la mayoría de los modelos, debe levantar la cubierta cromada. Desatornille la tapa de plástico. Luego, compruebe si se ha acumulado suciedad. Limpie en caso de ser necesario.

## Vacaciones o tiempo prolongado de inactividad

- Para reducir el riesgo de daños a la propiedad**
- Si no usará el lavavajillas durante los meses de verano, desconecte el suministro de agua y de electricidad del lavavajillas.
  - Asegúrese de que las líneas de suministro de agua estén protegidas contra condiciones de congelamiento. La formación de hielo en las líneas de suministro puede aumentar la presión del agua y dañar su lavavajillas o su casa. La garantía no cubre daños por congelamiento.
  - Cuando almacene su lavavajillas durante el invierno, evite los daños causados por el agua haciendo acondicionar el artefacto para el invierno por personal de mantenimiento autorizado.

# DIAGNÓSTICO

Si el lavavajillas presenta algún problema, este tiene la capacidad de transmitir datos a través de su teléfono al equipo de diagnóstico. Esto le permite hablar directamente con nuestros técnicos especialistas. El técnico registra los datos transmitidos desde su aparato y los utiliza para analizar el problema, lo que le permite ofrecer un diagnóstico rápido y eficaz.

Si tiene problemas con su lavavajillas, en los EE. UU., llame al 1-844-553-6667 y, en Canadá, llame al 1-800-469-4663. Use la función Diagnostics (Diagnóstico) cuando se lo indique el equipo de diagnóstico. Los sonidos de transmisión que oírán son normales y se parecen a los ruidos de una máquina de fax.

No se puede activar la función de diagnóstico a menos que encienda el lavavajillas presionando el botón Power (Encendido). Si el aparato no enciende, entonces la solución de problemas se debe realizar sin la ayuda de Diagnóstico.

## Uso de Diagnostics

Primero, llame al 1-844-553-6667 (EE. UU.) o al 1-800-469-4663 (Canadá). Si el número del teléfono que está usando está registrado y está asociado con su lavavajillas, será derivado rápidamente a un agente del equipo de diagnóstico. Siga las instrucciones del técnico y haga lo siguiente solamente cuando se lo solicite un agente del equipo de diagnóstico.

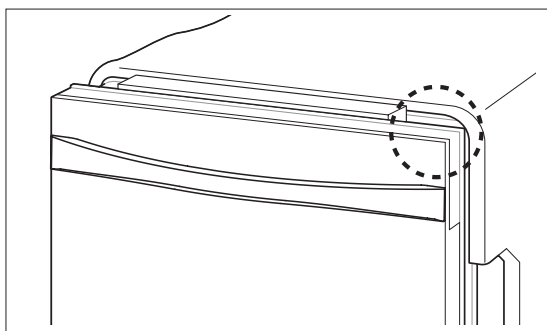

**SOSTENGA** el micrófono de su teléfono sobre el altavoz que se encuentra cerca del botón de Power (Encendido) cuando se lo solicite el agente del equipo de diagnóstico. Sostenga el teléfono a no más de una pulgada (pero sin tocar) del aparato.

**NOTA:** No toque ningún otro botón ni icono de la pantalla.

**MANTENGA PRESIONADO** el botón Rinse Options (Opciones de enjuague) a la vez que mantiene su teléfono sobre el botón Power (Encendido).



**ESCUCHE** los tres pitidos. Después de oír los tres pitidos, suelte el botón Rinse Options (Opciones de enjuague).

Mantenga el teléfono en posición hasta que la transmisión de tono haya finalizado. Esto demora unos 6 segundos y la pantalla mostrará la cuenta regresiva. Una vez que la cuenta regresiva haya terminado y los tonos hayan finalizado, reanude su conversación con el técnico, que entonces podrá ayudarle a utilizar la información transmitida para el análisis.

**NOTA:**

- Para obtener los mejores resultados, no mueva el teléfono mientras se están transmitiendo los tonos.
- Si el agente del centro de llamadas no puede obtener un registro preciso de los datos, es posible que se le pida que vuelva a intentarlo.



# SOLUCIÓN DE PROBLEMAS

VERIFIQUE ESTOS PUNTOS PARA AHORRAR TIEMPO Y DINERO.

Problema	Causa posible	Soluciones
El lavavajillas no funciona.	La puerta no está bien cerrada.	<ul style="list-style-type: none"> <li>Asegúrese de que la puerta esté bien cerrada y trabada.</li> </ul>
	El suministro de energía o el cable tomacorriente no están conectados.	<ul style="list-style-type: none"> <li>Conecte el suministro de energía y el cable tomacorriente adecuadamente.</li> </ul>
	El fusible está quemado o el interruptor de corriente está desactivado.	<ul style="list-style-type: none"> <li>Reemplace el fusible o restablezca el disyuntor.</li> </ul>
El lavavajillas funciona por demasiado tiempo.	El lavavajillas está conectado al agua fría.	<ul style="list-style-type: none"> <li>Controle la conexión del suministro de agua o el ajuste de calentamiento del agua. (Calentar el agua fría lleva más tiempo).</li> </ul>
Olor	El ciclo anterior se ha parado antes de su finalización y quedaron residuos de agua en el lavavajillas.	<ul style="list-style-type: none"> <li>Encienda el aparato, siga las instrucciones descritas en Cancelación de un ciclo para eliminar el agua residual y, luego, ejecute un ciclo Express Wash (Lavado expreso) usando detergente pero con el lavavajillas vacío.</li> </ul>
	Hay alimentos en el fondo de la unidad o en el filtro.	<ul style="list-style-type: none"> <li>Limpie el filtro y el interior conforme a las secciones Limpieza de los filtros y Cuidado del lavavajillas de esta Guía de uso y cuidado.</li> </ul>
	Se deja vajilla sin lavar mucho tiempo en el lavavajillas.	<ul style="list-style-type: none"> <li>Haga un ciclo vacío con una taza de vinagre blanco en un vaso o recipiente apto para lavavajillas colocado en la bandeja superior. (El vinagre es un ácido y su uso constante podría dañar el aparato.)</li> </ul>
El agua permanece en el compartimiento luego de que el ciclo se completa.	La manguera de desagüe está plegada u obstruida.	<ul style="list-style-type: none"> <li>Ajuste la manguera o elimine el bloqueo.</li> </ul>
Quedan restos de comida en la vajilla.	Selección inadecuada de ciclo.	<ul style="list-style-type: none"> <li>Seleccione el ciclo correcto según el nivel de suciedad y el tipo de vajilla a lavar.</li> </ul>
	La temperatura del agua es demasiado baja.	<ul style="list-style-type: none"> <li>Controle la conexión del suministro de agua o el ajuste de calentamiento del agua.</li> </ul>
	No se utilizó detergente para lavavajillas.	<ul style="list-style-type: none"> <li>Utilice el detergente recomendado.</li> </ul>
	Presión de agua de entrada insuficiente.	<ul style="list-style-type: none"> <li>La presión de agua debe ser de entre 20 y 80 psi.</li> </ul>
	Los orificios propulsores de agua de los brazos rociadores están bloqueados.	<ul style="list-style-type: none"> <li>Limpie los brazos rociadores.</li> </ul>
	Carga inadecuada de vajilla.	<ul style="list-style-type: none"> <li>Asegúrese de que la vajilla no bloquee la rotación de los brazos rociadores ni interfiera con el dispensador de detergente.</li> </ul>
Opacidad en la vajilla de cristal.	Los filtros están obstruidos.	<ul style="list-style-type: none"> <li>Limpie los filtros.</li> </ul>
	Hay una combinación de exceso de detergente y agua dura.	<ul style="list-style-type: none"> <li>Use menos detergente y un abrillantador para minimizar el problema.</li> </ul>

Problema	Causa posible	Soluciones
Marcas negras o grises en la vajilla.	Los objetos de aluminio rozan contra la vajilla durante el ciclo.	<ul style="list-style-type: none"> <li>Reposicione la vajilla.</li> </ul>
Manchas y película en la vajilla.	Baja temperatura del agua.	<ul style="list-style-type: none"> <li>El suministro de agua debe estar a 120 °F para un mejor rendimiento de lavado.</li> </ul>
	Cantidad incorrecta de detergente.	<ul style="list-style-type: none"> <li>Utilice la cantidad de detergente recomendada.</li> </ul>
	Sobrecarga.	<ul style="list-style-type: none"> <li>No sobrecargue el lavavajillas.</li> </ul>
	Carga inadecuada.	<ul style="list-style-type: none"> <li>Consulte la sección "Funcionamiento".</li> </ul>
	Presión de agua insuficiente.	<ul style="list-style-type: none"> <li>La presión de agua debe ser de entre 20 y 80 psi.</li> </ul>
	Detergente insuficiente.	<ul style="list-style-type: none"> <li>Agregue la cantidad de detergente recomendada. Consulte la sección "Funcionamiento".</li> </ul>
	El dispensador del abrillantador está vacío.	<ul style="list-style-type: none"> <li>Recargue el dispensador del abrillantador.</li> </ul>
	Agua extremadamente dura.	<ul style="list-style-type: none"> <li>La mejor forma de eliminar las manchas de su vajilla es instalar un ablandador de agua en su hogar. Si ya tiene un ablandador de agua instalado o bien no planea instalar uno, intente agregando la opción Extra Rinse (Enjuague adicional) como parte del ciclo de lavado para ayudar a minimizar esta condición. Para agregar un enjuague adicional al ciclo, seleccione el ciclo de lavado y luego presione Rinse Options (Opciones de enjuague).</li> </ul>
Agua dura acumulada en la cuba	<ul style="list-style-type: none"> <li>Retire toda la vajilla, los cubiertos y el cesto para cubiertos del lavavajillas. Deben quedar únicamente los estantes en la cuba. Para obtener mejores resultados, use ácido cítrico en polvo (se puede encontrar en la sección de enlatados de la mayoría de los mercados o en Internet). Mida 3 cucharadas (45 g) de ácido cítrico en polvo. Llene el compartimiento principal de lavado con el polvo que ha medido. Si no consigue ácido cítrico en polvo, vierta aproximadamente 1 ¾ a 2 tazas (400 a 500 ml) de vinagre blanco en el recipiente poco profundo y colóquelo en la bandeja inferior. Active el ciclo "Normal" con las opciones "Extra Rinse" (Enjuague adicional) y "Sanitary" (Higiénico). NO UTILICE DETERGENTE.</li> </ul>	



Problema	Causa posible	Soluciones
Ruido.	Algunos ruidos son normales durante el funcionamiento.	<ul style="list-style-type: none"> <li>● Abra la cubierta de detergente.</li> <li>● Desagote la bomba al inicio del ciclo de desagüe.</li> </ul>
	El lavavajillas no se encuentra a nivel.	<ul style="list-style-type: none"> <li>● Ajuste las patas de nivelación.</li> </ul>
	El brazo de la boquilla golpea contra la vajilla.	<ul style="list-style-type: none"> <li>● Reposicione la vajilla.</li> </ul>

Problema	Causa posible	Soluciones
Película amarilla o marrón en las superficies internas del lavavajillas.	Manchas de té o café.	<ul style="list-style-type: none"> <li>● Elimine las manchas utilizando un producto quita manchas.</li> </ul>
La vajilla no se seca.	El dispensador del agente de enjuague está vacío.	<ul style="list-style-type: none"> <li>● Controle y recargue el dispensador del agente de enjuague si está vacío.</li> </ul>
Las lámparas no se encienden.	La electricidad está desconectada.	<ul style="list-style-type: none"> <li>● Conecte el suministro de energía.</li> </ul>
Los brazos rociadores no rotan normalmente.	Los orificios de los brazos rociadores están bloqueados con partículas de comida.	<ul style="list-style-type: none"> <li>● Limpie los orificios de los brazos rociadores.</li> </ul>
La bandeja superior está torcida.	La bandeja está mal ajustada.	<ul style="list-style-type: none"> <li>● Consulte la sección Bandeja de lujo ajustable en dos posiciones.</li> </ul>
El lavavajillas emite un pitido constante cuando la puerta está abierta, durante o justo luego de que finaliza un ciclo.	Los contenidos del lavavajillas están calientes y debería tener cuidado cuando coloque sus manos dentro del lavavajillas.	<ul style="list-style-type: none"> <li>● Cierre la puerta hasta que el lavavajillas y la vajilla se enfríen. El pitido finalizará si se cierra la puerta o cuando disminuya la temperatura interior.</li> </ul>

## Códigos de error

Problema	Causa posible	Soluciones
Error IE	Hay un problema en la entrada de agua.	<ul style="list-style-type: none"> <li>• Controle que la manguera del agua no esté obstruida, plegada o congelada.</li> <li>• Controle el suministro de agua.</li> </ul>
Error OE	Hay un problema en el desagüe.	<ul style="list-style-type: none"> <li>• Controle que la manguera de desagüe no esté obstruida, plegada o congelada.</li> </ul>
	La trampa de aire o el triturador están obstruidos.	<ul style="list-style-type: none"> <li>• Limpie la trampa de aire o el triturador.</li> </ul>
	Los filtros están obstruidos.	<ul style="list-style-type: none"> <li>• Limpie los filtros.</li> </ul>
Error FE	Excesiva cantidad de agua.	<ul style="list-style-type: none"> <li>• Llame al 1-844-553-6667 (EE. UU.), o al 1-800-469-4663 (Canadá).</li> </ul>
Error E1 o AE	Problema de pérdida de agua.	
Error HE	Fallas en el circuito de calentamiento.	
Error tE	Fallas en el termistor o temperatura del agua de entrada demasiado elevada (más de 194 °F/90 °C).	
Error LE	Problema con el motor.	
Error nE	Problema con el motor Vario.	











# Kenmore Elite®

For Sears Home Services in-home repair  
of all Kenmore major appliances.

For the replacement parts, accessories and  
Use & Care Guides that you need to do-it-yourself.

For professional installation of major home appliances  
and items like air conditioners and water heaters.

**1-844-553-6667**

[www.kenmore.com](http://www.kenmore.com)

**In Canada 1-800-469-4663**

[www.sears.ca](http://www.sears.ca)

---

Call anytime for the location of your nearest  
**Sears Parts & Repair Service Center**

**1-800-488-1222** (U.S.A.)

**1-800-469-4663** (Canada)

---

To purchase a protection agreement on a serviceable product:

**1-800-827-6655** (U.S.A.)

**1-800-361-6665** (Canada)

---

Para pedir servicio de reparación  
a domicilio, y ordenar piezas:

**1-888-SU-HOGAR®**

(1-888-784-6427)

[www.kenmore.com](http://www.kenmore.com)

Au Canada pour service en français:

**1-800-LE-FOYER<sup>MC</sup>**

(1-800-533-6937)

[www.sears.ca](http://www.sears.ca)

