

Owner's Manual

30" Built-In
Bottom-Freezer
2-Drawer
Refrigerator

Owner's Manual

See content section page 2

Congélateur inférieur

Réfrigérateurs

Manuel d'utilisation

La section française commence à la page 25

Congelador inferior

Refrigeradores

Manual del propietario

La sección en español empieza en la página 49

Introduction

Your new Monogram Refrigerator makes an eloquent statement of style, convenience and kitchen planning flexibility. Whether you chose it for its purity of design or the assiduous details, you will find that your Monogram Refrigerator's superior blend of form and function will delight you for years to come.

The information on the following pages will help you operate and maintain your Refrigerator properly.

If you have any other questions, visit our Website at: **monogram.com** In Canada: **monogram.ca**

Contents

Consumer Services

Important Phone Numbers 23
 Model and Serial Numbers..... 3
 Performance Data Sheet 19
 Problem Solver 17, 18
 Safety Instructions..... 4, 5
 State of California Water
 Treatment Device Certificate..... 20
 Warranty Back Cover

Care and Cleaning

Cleaning—Outside and Inside..... 14
 Light Bulb Replacement 15
 Vacation 15

Operating Instructions

Features.....6
 Automatic Icemaker.....8
 Customizable Drawer..... 11
 Door Bins..... 11
 External Moisture Control..... 12
 LED Display Lighting..... 12
 Sabbath Mode..... 13
 Shelves..... 10
 Temperature Controls.....7
 Vegetable Pan..... 10
 Water Filter.....9
 Wine/Beverage Rack..... 11

Preparation

Clearances..... 16
 Location..... 16

*Before
using
your
refrigerator*

Read this manual carefully. It is intended to help you operate and maintain your new refrigerator properly.

Keep it handy for answers to your questions.

If you don't understand something or need more help, there is a list of toll-free consumer service numbers included in the back section of this manual.

OR

Visit our Website at: **monogram.com**
In Canada: **monogram.ca**

Consumer Information

30" Bottom-Freezer

*Write
down the
model
& serial
numbers*

You'll see them on a label inside the fresh food compartment, below the vegetable pan.

Before sending in this card, please write these numbers here:

Model Number

Serial Number

Use these numbers in any correspondence or service calls concerning your refrigerator.

*If you
received a
damaged
refrigerator*

The warranty does not cover damage caused after delivery.

Immediately contact the dealer (or builder) that sold you the refrigerator.

*Save time
& money*

Before you request service, check the Problem Solver in the back of this manual.

It lists causes of minor operating problems that you can correct yourself.

*If you
need
service*

To obtain service, see the Consumer Services page in the back of this manual.

We're proud of our service and want you to be pleased. If for some reason you are not happy with the service you receive, here are steps to follow for further help.

FIRST, contact the people who serviced your appliance. Explain why you are not pleased. In most cases, this will solve the problem.

NEXT, if you are still not pleased, write all the details—including your phone number—to:

Manager, Customer Relations
GE Appliances
Appliance Park
Louisville, KY 40225

In Canada:
Director, Consumer Relations
MC Commercial Inc
Suite 310, 1 Factory Lane
Moncton, N.B.
E1C 9M3

IMPORTANT SAFETY INSTRUCTIONS

READ AND SAVE THESE INSTRUCTIONS

REFRIGERATOR SAFETY INFORMATION

 This is the safety alert symbol. This symbol alerts you to potential hazards that can kill or hurt you and others. All safety messages will follow the safety alert symbol and the word "DANGER", "WARNING", or "CAUTION". These words are defined as:

 **DANGER** Indicates a hazardous situation which, if not avoided, **will** result in death or serious injury.

 **WARNING** Indicates a hazardous situation which, if not avoided, **could** result in death or serious injury.

 **CAUTION** Indicates a hazardous situation which, if not avoided, **could** result in minor or moderate injury.

IMPORTANT SAFETY INSTRUCTIONS

 **WARNING** To reduce the risk of fire, explosion, electric shock, or injury when using your refrigerator follow these basic safety precautions:

- This refrigerator must be properly installed in accordance with the Installation Instructions before it is used.
- Unplug the refrigerator before making repairs, replacing a light bulb, or cleaning.
Note: Power to the refrigerator cannot be disconnected by any setting on the control panel.
Note: Repairs must be performed by a qualified Service Professional.
- Do not try to replace a burned-out LED light. An authorized technician will need to replace the LED lights.
- Replace all parts and panels before operating.
- Do not store or use gasoline or other flammable vapors and liquids in the vicinity of this or any other appliance.
- Because of potential safety hazards under certain conditions, we strongly recommend against the use of an extension cord. However, if you must use an extension cord, it is absolutely necessary that it be a UL-listed (in the United States) or a CSA certified (in Canada), 3-wire grounding type appliance extension cord having a grounding type plug and outlet and that the electrical rating of the cord be 15 amperes (minimum) and 120 volts.
- Do not allow children to climb, stand or hang on the door bins in the refrigerator. They could damage the refrigerator and seriously injure themselves.

State of California Proposition 65 Warnings:

 **WARNING** This product contains one or more chemicals known to the State of California to cause cancer and birth defects or other reproductive harm.

IMPORTANT SAFETY INSTRUCTIONS

 **CAUTION** To reduce the risk of injury when using your refrigerator, follow these basic safety precautions.

- Do not clean glass shelves or covers with warm water when they are cold. Glass shelves and covers may break if exposed to sudden temperature changes or impact, such as bumping or dropping. Tempered glass is designed to shatter into many small pieces if it breaks.
- Keep fingers out of the "pinch point" areas; clearances between the doors and between the doors and cabinet are necessarily small. Be careful closing doors when children are in the area.
- Do not touch the cold surfaces in the freezer compartment when hands are damp or wet, skin may stick to these extremely cold surfaces.
- Do not refreeze frozen foods which have thawed completely.
- In refrigerators with automatic icemakers, avoid contact with the moving parts of the ejector mechanism, or with the heating element that releases the cubes. Do not place fingers or hands on the automatic ice making mechanism while the refrigerator is plugged in.

INSTALLATION

 **WARNING**  **Explosion Hazard.**

Keep flammable materials and vapors, such as gasoline, away from refrigerator. Failure to do so can result in fire, explosion, or death.

IMPORTANT SAFETY INSTRUCTIONS

CONNECTING ELECTRICITY

⚠ WARNING  **Electrical Shock Hazard.**

Plug into a grounded 3-prong outlet

Do not remove the ground prong

Do not use an adapter

Failure to follow these instructions can result in death, fire, or electrical shock.



Do not, under any circumstances, cut or remove the third (ground) prong from the power cord. For personal safety, this appliance must be properly grounded.

The power cord of this appliance is equipped with a 3-prong (grounding) plug which mates with a standard 3-prong (grounding) wall outlet to minimize the possibility of electric shock hazard from this appliance.

Have the wall outlet and circuit checked by a qualified electrician to make sure the outlet is properly grounded.

Where a standard 2-prong wall outlet is encountered, it is your personal responsibility and obligation to have it replaced with a properly grounded 3-prong wall outlet. Do not use an adapter.

The refrigerator should always be plugged into its own individual electrical outlet which has a voltage rating that matches the rating plate.

A 115 Volt AC, 60 Hz, 15- or 20-amp fused, grounded electrical supply is required. This provides the best performance and also prevents overloading house wiring circuits which could cause a fire hazard from overheated wires.

Never unplug your refrigerator by pulling on the power cord. Always grip plug firmly and pull straight out from the outlet.

Repair or replace immediately all power cords that have become frayed or otherwise damaged. Do not use a cord that shows cracks or abrasion damage along its length or at either end.

When moving the refrigerator away from the wall, be careful not to roll over or damage the power cord.

PROPER DISPOSAL OF YOUR OLD REFRIGERATOR

⚠ WARNING **Suffocation and child entrapment hazard.**

Remove fresh-food and freezer doors from the refrigerator, prior to disposal. Failure to do so can result in child entrapment which can lead to death or brain damage.

IMPORTANT: Child entrapment and suffocation are not problems of the past. Junked or abandoned refrigerators are still dangerous even if they will sit for "just a few days." If you are getting rid of your old refrigerator, please follow the instructions below to help prevent accidents.

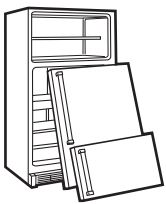

Before You Throw Away Your Old Refrigerator:

- Take off the door/drawers.
- Leave the shelves in place so that children may not easily climb inside.

All refrigeration products contain refrigerants, which under federal law must be removed prior to product disposal. If you are getting rid of an old refrigeration product, check with the company handling the disposal about what to do.

⚠ WARNING **R600a Refrigerant**

This appliance contains isobutane refrigerant, R600a, a natural gas with high environmental compatibility. However it is also combustible. Please adhere to the warnings below:

1) When handling, installing and operating the appliance, care should be taken to avoid damage to the refrigerant tubing.

REFRIGERANTS

- 2) Servicing shall be performed by factory-authorized service personnel and component parts shall be replaced with manufacturer-authorized replacement components.
- 3) Refrigeration products contain refrigerants, which under federal law must be removed prior to product disposal.
- 4) Keep ventilation openings in the appliance enclosures or in the built-in structure clear of obstruction.
- 5) Do not use mechanical devices or other means to accelerate the defrosting process.
- 6) Do not damage refrigerant circuit.
- 7) Do not use electrical appliances inside the food storage compartment of the appliance.

Features

30" Bottom-Freezer

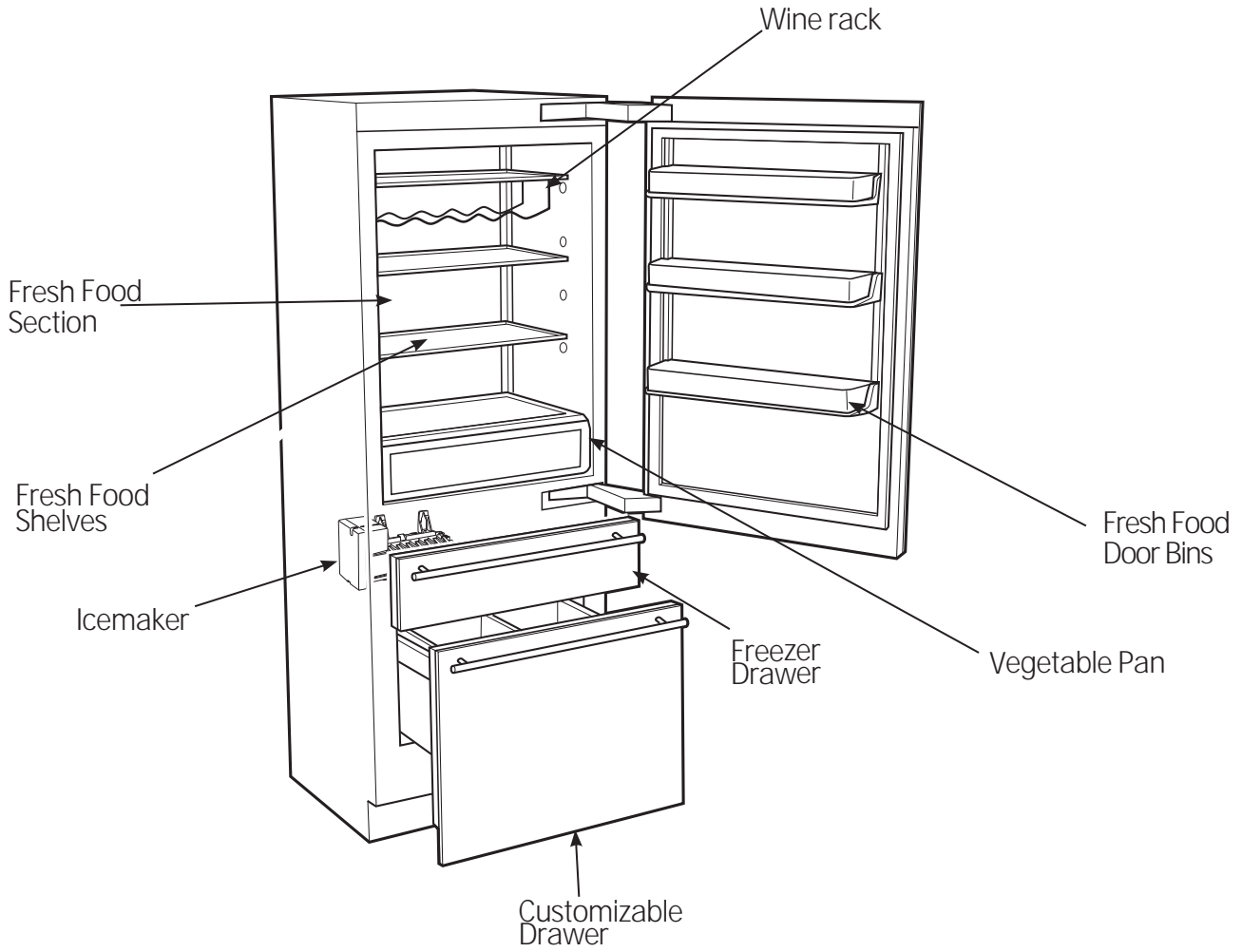

Temperature Controls

30" Bottom-Freezer

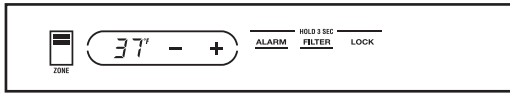

Fresh Food – Solid Door Unit

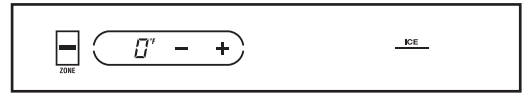

Upper Drawer – Freezer

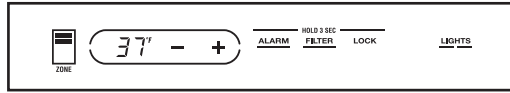

Fresh Food – Glass Door Unit

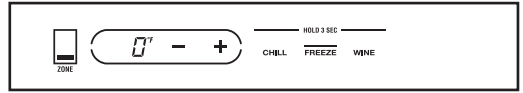

Lower Drawer – Customizable

Temperature controls

The temperature display shows the actual temperature of the fresh-food compartment, freezer drawer or customizable drawer when each one is selected by toggling the Zone indicator. The actual temperature will vary from the set temperature based on factors such as frequency of door openings, amount of food, defrost cycling and room temperature.

NOTE: Frequent door openings or doors left open for periods of time may increase the internal temperature of the compartments temporarily.

To turn off the cooling system, toggle the ZONE indicator to the fresh-food mode. Press the plus (+) pad until the display shows OFF.

To turn the cooling system on, toggle the ZONE indicator to the fresh-food mode and press the minus (-) pad until the desired temperature is displayed. The preset temperature of 0°F for the freezer or 37°F for the fresh-food unit will appear in the display.

To check the current temperature setting for a compartment, press the plus (+) or minus (-) pad once. After 5 seconds, the display will return to the actual temperature.

To change the temperature settings, press the plus (+) or minus (-) pad for each increment to the desired temperature set point. Allow 24 hours for the unit to reach the temperature you have set.

Temperature Ranges

	Low	High
Fresh Food	34°F 1°C	46°F 8°C
Freezer Drawer	-6°F -21°C	+6°F -14°C

Customizable Drawer Temperature Ranges

	Low	High
Freezer	-6°F -21°C	+6°F -14°C
Chill	34°F 1°C	46°F 8°C
Wine	40°F 4°C	55°F 13°C

NOTE: Setting the controls to OFF stops cooling, but does not shut off electrical power to the unit. All readings in °C will be rounded.

Changing display temperatures from °F to °C

To change the temperature display between Fahrenheit and Celsius, press both the plus (+) and minus (-) pads for 5 seconds.

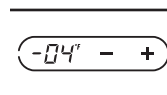

Alarm

To turn the Alarm feature on, press and hold the ALARM button for 3 seconds. ALARM will be underlined when active. To turn off, press and hold the ALARM button for 3 seconds. The underline will disappear.

When the ALARM is active, the alarm will flash and beep if you keep the door open for more than 2 minutes.

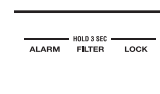

Automatic icemaker

A newly installed refrigerator may take 12–24 hours to begin making ice. The refrigerator is shipped with the icemaker set to ON.

The icemaker will produce seven cubes per cycle—approximately 15 cycles in a 24-hour period, depending on freezer compartment temperature, room temperature, number of door openings and other use conditions.

If the refrigerator is operated before the water connection is made to the icemaker, set the icemaker to **OFF**. To set the icemaker to OFF, press the **ZONE** indicator on the control pad twice to select the freezer drawer. Press the **ICE** icon to the right. The line under **ICE** will disappear and the word **OFF** will show under **ICE**.

Throw away the first full bucket of ice.

Be sure nothing interferes with the sweep of the feeler arm.

When the bin fills to the level of the feeler arm, the icemaker will stop producing ice.

It is normal for several cubes to be joined together.

If ice is not used frequently, old ice cubes will become cloudy, taste stale and shrink.

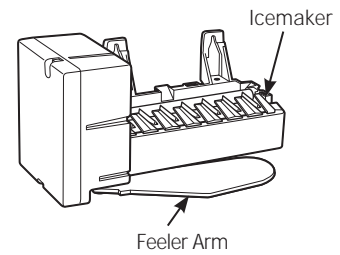

After the icemaker has been turned on again, there will be a delay of about 45 minutes before the icemaker resumes operations.

NOTE: In homes with lower-than-average water pressure, you may hear the icemaker water valve cycle on several times when making one batch of ice.

NOTE: Icemaker works best between 40 and 120 PSI home water pressure.

CAUTION Avoid contact with the moving parts of the ejector mechanism, or with the heating element (located on the bottom of the ice maker) that releases the cubes. Do not place fingers or hands on the automatic ice making mechanism while the refrigerator is plugged in.

Accessing the icemaker and freezer drawer

The icemaker is located on the ceiling of the freezer drawer and to the left rear. There is an LED strip in the freezer drawer ceiling. The freezer drawer contains 1 ice bin.

Water Filter

30" Bottom-Freezer

Water filter cartridge

The water filter cartridge is located below the customizable drawer on the lower-right side of the appliance.

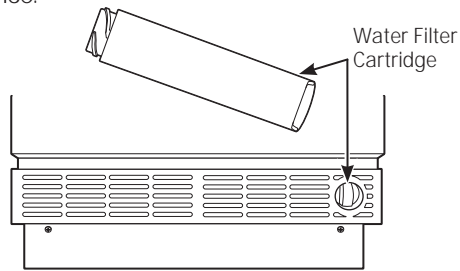

To Replace the Filter:

There is a replacement indicator light for the water filter cartridge on the control panel. The filter cartridge should be replaced when the word **REPLACE** appears beneath **FILTER** on the control panel.

IMPORTANT: Filter is mandatory for ice production.

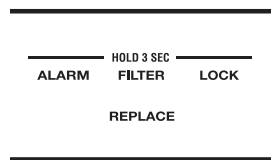

Installing the Filter Cartridge:

1. Open the customizable drawer to gain access to the water filter cartridge.
2. Remove the old cartridge by twisting counterclockwise. Pull forward on the filter to remove.
3. Insert the new filter into the compartment and twist clockwise until the cartridge stops.

To Reset the Filter Status Light:

Press and hold the **FILTER** button for 3 seconds.

Replacement filters:

To order additional filter cartridges, visit our Website at monogram.com, or call GE Appliances Parts and Accessories, 877.959.8688.

Filter Model Number GSWF

IMPORTANT NOTE: Remove the water filter to immediately stop any water leak from the icemaker.

Child control lockout

This child control lockout feature prevents unwanted changes to your temperature settings.

After the desired temperature is set, the temperature can be locked. To lock, press and hold the **LOCK** button for 3 seconds. To unlock, press and hold the **LOCK** button for 3 seconds.

Vegetable pan The Vegetable Pan in the fresh-food section of the refrigerator has LED strip lighting above the drawer.

There are adjustable dividers with several different position options. The divider is held in place by a tab located under the handle, a slot located on the back wall and a stabilizing rib on the bottom of the drawer for each position.

To change the divider position:

1. Pull up on the back of the divider to release it from the slot in the back and off of the tab in the front.
2. Slide the divider into a new location, making sure it seats into the rib on the bottom of the drawer.
3. Pull up on the back of the divider to locate the front under the tab at the new location.

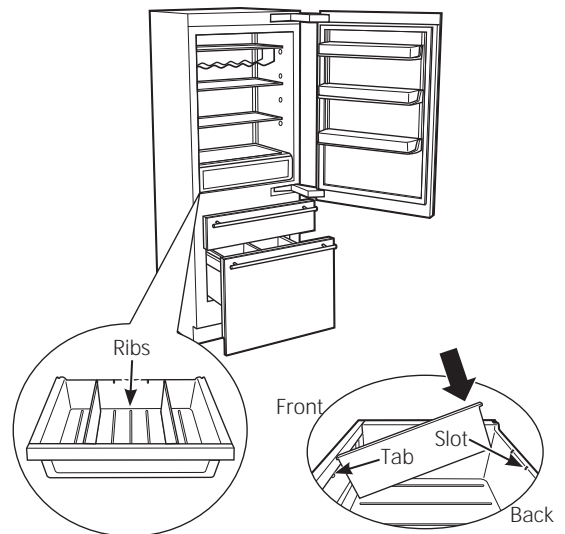

4. Push down on the back of the divider to seat it into the slot at the new location.

Lighted vegetable drawer shelf

The lighted vegetable drawer shelf provides lighting for the lower compartments. The lights are recessed into the shelf to illuminate the drawers below.

To remove the shelf:

1. Lift the shelf and carefully pull forward to expose the wires.
2. Unplug the shelf and carefully remove it from the refrigerator.

To replace the shelf:

1. Carefully set the shelf onto the side rails, leaving the plug exposed.
2. Plug the shelf into the refrigerator.
3. Carefully slide the shelf into place.

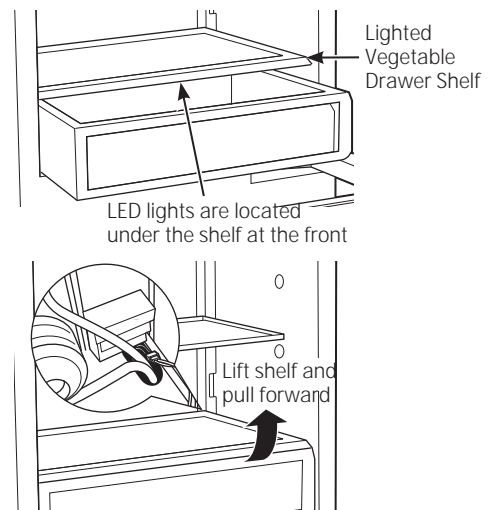

Adjustable shelves

Tempered glass shelves in the fresh food section enable you to make efficient shelf arrangements to fit your family's food storage needs.

To adjust shelves: Tilt the shelf up at the front and slide it up or down along the back wall to the placement you want.

Handle glass shelves carefully. Rough handling of tempered glass can cause it to shatter.

To remove shelves:

NOTE: To remove a shelf, all shelves under it must first be removed.

1. Remove any food from the shelf
2. Remove covers at the bottom of each track.
3. Tilt the first shelf up at the front.
4. Slide the shelf down along the back wall until you reach the bottom where the notch is located. Slide the shelf through the notch.

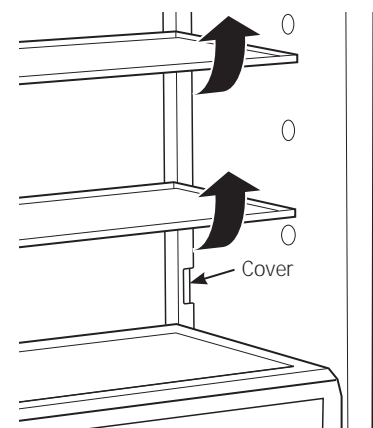

5. Repeat for removing the other shelves.

To replace shelves:

Replace shelves by perform steps 1 through 4 in reverse.

Bins/Rack/Customizable Drawer

30" Bottom-Freezer

Door bins

The door bins are removable. Lift bin out of the bin bracket to remove.

The bin brackets are adjustable and can move up and down to meet your storage needs.

Do this by tilting the bin up at the front and sliding it up or down along the door to the placement you desire.

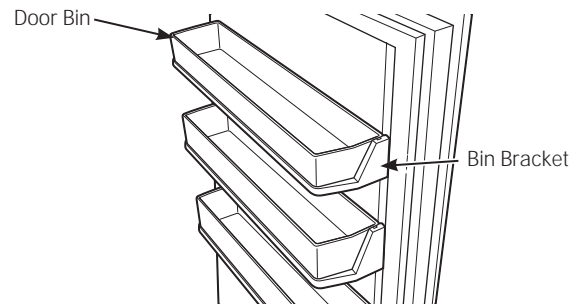

Wine/ beverage rack

The wine/beverage rack fits onto one of the glass shelves in the fresh-food compartment. The rubber coating on the portions of the rack that sit on top of the shelf keeps the rack from slipping or scratching the shelf. The wine/beverage rack will hold 2-liter bottles, wine bottles and champagne bottles.

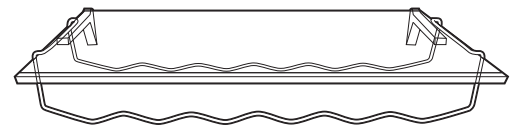

Customizable drawer

The customizable drawer can be used as a freezer, as a fresh-food refrigerator or as a wine/beverage drawer.

To customize your drawer:

Press the **ZONE** indicator on the control pad to select the customizable drawer.

Recommended Temperatures for Customizable Drawer:

Button	Function	Temperature
Chill	Fresh Food	37°F/3°C
Freeze	Freezer	0°F/-18°C
Wine	Wine Storage	55°F/13°C

This drawer has LED strip lighting above it. There is also one adjustable divider that can be placed in different positions and a bin that can slide left or right in the drawer.

To change the divider position:

1. Pull in the tabs at the top of the divider to release it from the tab holes at the front and back of the drawer.
2. Lift the divider off of the raised tabs at the bottom of the drawer.
3. Move the divider to its new location and slide it onto the raised tabs.
4. Pull in the tabs at the top of the divider and position the divider so the tabs will fit into the tab holes. Release the tabs so they lock into place.

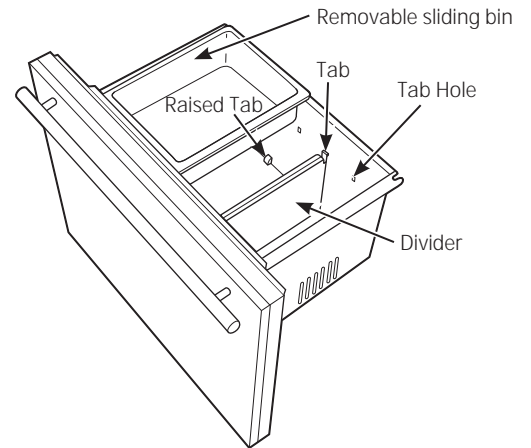

External moisture control

This product is equipped with an external moisture control feature. The refrigerator is shipped with the external moisture control feature off.

In some humid environments, moisture can form on the front surface of the refrigerator cabinet. If moisture does appear on the front surface of the refrigerator cabinet, turn on the external moisture control feature by pressing and holding the **ALARM** and **LOCK** buttons on the control panel for 5 seconds. When activated, a small picture of a water droplet with a line through it will appear below the (+) and (-) signs on the control panel.

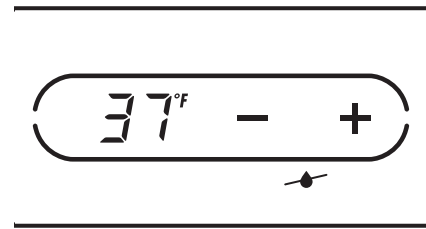

LED display lighting

This refrigerator has LED lighting on both sides of the interior as well as above the freezer drawer and above the customizable drawer.

Glass Door Models Only

The glass door models have a display light option for the interior side lights: full power and 1/2 power.

In display mode at either full or 1/2 power, the lights will stay on after the door is closed and automatically go off after 1 hour.

To access the lighting options, press the **ZONE** indicator on the control pad. In fresh-food mode, the **LIGHTS** button is to the right on the control pad. When lights are at full power, there are 2 bars under **LIGHTS**; at 1/2 power, there is 1 bar; when the lights are off, there are no bars.

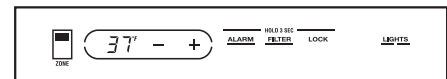

Glass Door Model – Lights at Full Power

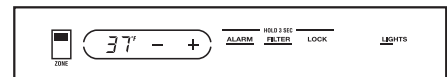

Glass Door Model – Lights at 1/2 Power

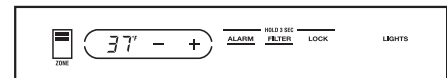

Glass Door Model – Lights Off

Sabbath Mode

The Sabbath Mode was designed for use on the Jewish Sabbath and Holidays. The Sabbath Mode feature makes it possible for observant Jews to refrigerate and freeze food during the duration of the holiday.

The Sabbath Mode feature can be set to override typical reactions caused by your interaction with the refrigerator. While in the Sabbath Mode, your refrigerator will still operate. However, the refrigerator will not respond to your actions.

While in the Sabbath Mode, you may notice the fan running when the door is opened, however, this is not a result of your actions. The fan will operate at predetermined times. The defrost heater will continue to defrost the refrigerator and freezer and will be activated on a timer. The defrost heater will not defrost as a result of door openings or any consumer actions.

ON/OFF—To activate the Sabbath Mode, hold down the **ALARM** button and **(+)** pad on the control panel for 5 seconds. **SAB** will be displayed on the control. **SAB** will remain in the display and the **(+)** pad and alarm button will remain lit until the Sabbath mode is deactivated. Controls and lights do not work until the **ALARM** button and **(+)** pad are held again for 5 seconds.

DISPLAYS, ALARMS and LIGHTS—The main temperature control displays will be deactivated, therefore they will not be lit, sound a tone or operate when touched. Door alarms and lights will be disabled.

ICEMAKER—The icemaker will continue to operate. The icemaker can be disabled by turning the icemaker **OFF** prior to the Sabbath (see *Automatic Icemaker*).

Cleaning outside

Door handles and trim—Clean with a cloth dampened with soapy water. Dry with a soft cloth.

Keep the outside clean. Wipe with a clean cloth lightly dampened with mild liquid dish detergent. Dry with a clean, soft cloth.

Do not wipe the refrigerator with a soiled dish cloth or wet towel. These may leave a residue that can damage the finish. Do not use scouring pads, powdered cleaners, bleach or cleaners containing bleach because these products can scratch and damage the finish.

Stainless steel—The stainless steel doors and door handles (on some models) can be cleaned with a commercially available stainless steel cleaner. Cleaners with oxalic acid such as Bar Keepers Friend Soft Cleanser™ will remove surface rust, tarnish, and small blemishes. Use only a liquid cleaner free of grit and rub in the direction of the brush lines with a damp soft sponge. Do not use appliance wax or polish on the stainless steel.

Custom Wood Panels - please contact your custom panel supplier for direction on cleaning and care.

Cleaning inside

Turn off power at the circuit breaker or fuse box before cleaning. If this is not practical, wring excess moisture out of sponge or cloth when cleaning around switches, lights or controls.

Use warm water and baking soda solution— about a tablespoon (15 ml) of baking soda to a quart (1 liter) of water. This both cleans and neutralizes odors. Thoroughly rinse and wipe dry.

Other parts of the refrigerator—including door gaskets, vegetable drawer, ice storage bins and all plastic parts—can be cleaned the same way. After cleaning the door gaskets, apply a thin layer of petroleum jelly to the door gaskets at the hinge side. This helps keep the gaskets from sticking and bending out of shape.

CAUTION

Do not clean glass shelves or covers with warm water when they are cold. Glass shelves and covers may break if exposed to sudden temperature changes or impact such as bumping or dropping. Tempered glass is designed to shatter into many small pieces if it breaks. Do not wash any plastic refrigerator parts in the dishwasher.

Preparing for vacation

For long vacations or absences, remove food from the refrigerator. Adjust the temperature up (+) until the unit turns off. Clean the interior with a baking soda solution of one tablespoon (15 ml) of baking soda to one quart (1 liter) of water. Leave the door open.

For shorter vacations, remove perishable foods and leave the control at the regular setting. However, if the room temperature is expected to drop below 60°F (16°C), follow the same instructions as for extended vacations.

Turn off the icemaker and shut off the water supply to the freezer.

Interior Light replacement

Do not try to replace a burned-out LED light. An authorized technician will need to replace the LED lights.

Preparation

30" Bottom-Freezer

Refrigerator location

Do not install the refrigerator where temperatures will be below 60°F (16°C) because it will not run long enough to maintain proper temperatures.

Do not install the refrigerator where the temperature will go above 100°F (37°C) because it will not perform properly.

Do not install the refrigerator in a location exposed to water (rain, etc.) or direct sunlight.

Install the refrigerator on a floor strong enough to support it fully loaded.

Clearances

Allow 15" minimum clearance between the door and wall for a full 115° door swing. Allow 5" min. clearance to a wall for a 90° door swing for Monogram Stainless Steel (European) models.

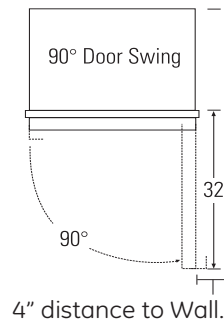
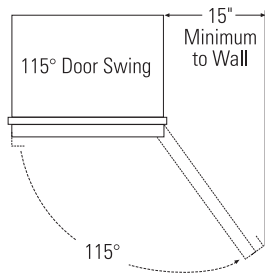

The Problem Solver

30" Bottom-Freezer

Questions?
Use this
problem
solver!

PROBLEM	POSSIBLE CAUSE
REFRIGERATOR SYSTEM DOES NOT OPERATE	<ul style="list-style-type: none"> • May be in defrost cycle when refrigerating system does not operate for about 45 minutes. • Temperature control in the OFF position. • If interior light is not on, refrigerator may not be plugged in at wall outlet. • The house fuse is blown/house circuit breaker is tripped. Replace fuse or reset the breaker. • Turn off the Sabbath Mode. • If your control panel says SHO, then your showroom mode was enabled. To turn this off, hold the ALARM button and (-) pad simultaneously for 5 seconds.
REFRIGERATING SYSTEM OPERATES FOR LONG PERIODS OR CYCLES ON FREQUENTLY (Modern refrigerators and freezers with more storage space and a larger freezer require more operating time. They start and stop often to maintain even temperatures.)	<ul style="list-style-type: none"> • Normal when refrigerator is first plugged in. Wait 24 hours for the refrigerator to completely cool down. • Often occurs when large amounts of food are placed in refrigerator. This is normal. • Door left open or package holding door open. • Hot weather or frequent door openings. This is normal. • Temperature control set at the coldest setting. See Temperature Control.
VIBRATION OR RATTLING (Slight vibration is normal.)	<ul style="list-style-type: none"> • Refrigerator may not be properly installed. <ul style="list-style-type: none"> – Anti-tip bracket may be loose. – Unit may not be level.
THUMPING SOUND WHEN CLOSING DOOR	<ul style="list-style-type: none"> • This is a normal operating sound. • Closing the door slowly will minimize the sound.
OPERATING SOUNDS	<ul style="list-style-type: none"> • The variable speed compressor. • Normal fan air flow—multiple fans blow cold air through the fresh-food and freezer compartments—other fans cool the compressor. • The fans change speeds in order to provide optimal cooling and energy savings. • These NORMAL sounds will also be heard from time to time: <ul style="list-style-type: none"> – You may hear a whooshing or gurgling sound when the door closes. This is due to pressure equalizing within the refrigerator. – A water dripping sound may occur during the defrost cycle as ice melts from the evaporator and flows into the drain pan. – The flow of refrigerant through the freezer cooling coils may make a gurgling sound like boiling water. – Water dropping on the defrost heater can cause a sizzling, popping or buzzing sound during the defrost cycle. – You may hear cracking or popping sounds when the refrigerator is first plugged in or during/after the defrost cycle. This happens as the refrigerator cools to the correct temperature. – The compressor may cause a clicking or chirping sound when attempting to restart (this could take up to 5 minutes). – The electronic control board may cause a clicking sound when relays activate to control refrigerator components. – Ice cubes dropping into the bin and water running in pipes as icemaker refills. – The icemaker water valve will buzz when the icemaker fills with water.

The Problem Solver

30" Bottom-Freezer

PROBLEM	POSSIBLE CAUSE
DOOR NOT CLOSING PROPERLY	<ul style="list-style-type: none"> • Package or bottle may be holding door open. • Check the door gasket; it may be out of position • Refrigerator is not level. See <i>Installation Instructions</i>. • Hinge springs deactivated. See <i>Installation Instructions</i>.
REFRIGERATOR TOO WARM	<ul style="list-style-type: none"> • Temperature control not set cold enough. See Temperature Control. • Hot weather or frequent door openings. • Door left open for long time. • Package may be holding door open.
ACTUAL TEMPERATURE NOT EQUAL TO SET TEMPERATURE	<ul style="list-style-type: none"> • Refrigerator just plugged in. Allow 24 hours for system to stabilize. • Door open for too long. Allow 24 hours for system to stabilize. • Warm food added to refrigerator. Allow 24 hours for system to stabilize. • Defrost cycle is in process. Allow 24 hours for system to stabilize.
FROST OR ICE CRYSTALS ON FROZEN FOOD (Frost within package is normal)	<ul style="list-style-type: none"> • Drawer left open or package holding door open. • Too frequent or too long door openings. • Drawer may have been left open. • Ice cubes or some other object may be stuck behind the drawer.
SLOW ICE CUBE FREEZING	<ul style="list-style-type: none"> • Drawer may have been left open. • Turn temperature control to a colder setting. • Package may be holding drawer open.
ICE CUBES HAVE ODOR/TASTE	<ul style="list-style-type: none"> • Old cubes need to be discarded. • Ice storage bin needs to be emptied and washed. • Unsealed packages in freezer may be transmitting odor/taste to ice cubes. • Interior of freezer needs cleaning. See Care and Cleaning. • Poor-tasting incoming water. Change the water filter.
AUTOMATIC ICEMAKER DOES NOT WORK	<ul style="list-style-type: none"> • Icemaker is turned off. • Water supply turned off or not connected. • Freezer too warm. • Piled up cubes in storage bin may cause icemaker to shut off too soon. Level cubes by hand. • Ice bin is not in position. • Clogged water filter. • Reverse osmosis system installed.
MOISTURE FORMS ON OUTSIDE OF REFRIGERATOR	<ul style="list-style-type: none"> • Not unusual during periods of high humidity. Wipe surface dry. • Turn on the External Moisture Control feature.
MOISTURE COLLECTS INSIDE	<ul style="list-style-type: none"> • Too frequent or too long door openings. • In humid weather, air carries moisture into refrigerator when doors are opened. • Lower drawer switched from (freezer) to chill or wine.
REFRIGERATOR HAS ODOR	<ul style="list-style-type: none"> • Foods with strong odors should be tightly covered. • Check for spoiled food. • Interior needs cleaning. See Care and Cleaning.
INTERIOR LIGHTS DO NOT WORK	<ul style="list-style-type: none"> • No power at outlet. • LEDs need replacing. See Consumer Service Section. • The Sabbath Mode may be operating. Turn off Sabbath Mode.
DOOR DIFFICULT TO REOPEN IMMEDIATELY AFTER CLOSING	<ul style="list-style-type: none"> • Tight door seal is due to pressure equalizing within the refrigerator. After closing the door, wait 5–30 seconds to reopen.

Performance Data Sheet
SmartWater Filtration System
GSWF Cartridge

This system has been tested according to NSF/ANSI 42/53 for reduction of the substances listed below. The concentration of the indicated substances in water entering the system was reduced to a concentration less than or equal to the permissible limit for water leaving the system, as specified in NSF/ANSI 42/53. (100% safety factors built in for unmetered usage)*

Parameter	USEPA MCL	Influent Average	Influent Challenge Concentration	Effluent		% Reduction		Min. Required Reduction
				Average	Maximum	Average	Minimum	
Chlorine	—	1.845 mg/L	2.0 mg/L \pm 10%	< 0.05 mg/L	0.05 mg/L	> 97.29%	96.43%	\geq 50%
T & O	—	—	—	—	—	—	—	—
Particulate**	—	143,333 #/mL	at least 10,000 particles/mL	29.83 #/mL	140 #/mL	99.98%	99.91%	\geq 85%

Parameter	USEPA MCL	Influent Average	Influent Challenge Concentration	Effluent		% Reduction		Min. Required Reduction
				Average	Maximum	Average	Minimum	
Turbidity	1 NTU***	10.3 NTU***	1 \pm 1 NTU***	0.106 NTU	0.14 NTU	98.97%	98.61%	0.5 NTU
Cysts	99.95% Reduction	200,000 #/L	Minimum 50,000 L	0	0	> 99.99%	> 99.99%	> 99.95%
Lead at pH 6.5	0.015 mg/L	0.15 mg/L	0.15 mg/L \pm 10%	< 0.001 mg/L	< 0.001 mg/L	> 99.33%	> 99.33%	0.010 mg/L
Lead at pH 8.5	0.015 mg/L	0.14 mg/L	0.15 mg/L \pm 10%	0.001 mg/L	0.003 mg/L	> 99.29%	97.86%	0.010 mg/L
Lindane	0.0002 mg/L	0.0216 mg/L	0.002 mg/L \pm 10%	< 0.00002 mg/L	< 0.00002 mg/L	99.07%	98.75%	0.0002 mg/L
Atrazine	0.003 mg/L	0.008 mg/L	0.009 mg/L \pm 10%	< 0.002 mg/L	< 0.002 mg/L	> 76.12%	> 66.67%	0.003 mg/L

* Tested using a flow rate of 0.5 gpm; pressure of 60 psig; pH of 7.5 \pm 0.5; temp. of 68° \pm 5°F (20° \pm 3°C)

** Measurement in Particles/ml. Particles used were 0.5-1 microns

*** NTU=Nephelometric Turbidity units

Operating Specifications

- Capacity: certified for up to 750 gallons (2,838 l); up to six months
- Pressure requirement: 40–120 psi (2.8–8.2 bar)
- Temperature: 33–100°F (0.6–38°C)
- Flow rate: 0.5 gpm (1.9 lpm)

General Installation/Operation/Maintenance Requirements

- Flush new cartridge at full flow for 3 minutes to purge out trapped air.
- Replace cartridge when flow becomes too slow.

Special Notices

- Installation instructions, parts and service availability, and standard warranty are included with the product when shipped.
- This drinking water system must be maintained according to manufacturer's instructions, including replacement of filter cartridges.
- Do not use with water that is microbiologically unsafe or of unknown quality without adequate disinfection before or after the system. Systems certified for cyst reduction may be used on disinfected water that may contain filterable cysts.
- The contaminants or other substances removed or reduced by this water treatment system are not necessarily in your water.
- Check for compliance with the state and local laws and regulations.
- Note that while the testing was performed under standard laboratory conditions, actual performance may vary. Systems must be installed and operated in accordance with manufacturer's recommended procedures and guidelines.

System tested and certified by NSF International against Standard 42 for the reduction of chlorine, taste and odor, particulate Class I and Standard 53 for the reduction of cyst, lead, Lindane, Atrazine and turbidity.



Manufactured for: General Electric Company, Louisville, KY 40225

Notes

30" Bottom-Freezer

With the purchase of your new Monogram appliance, receive the assurance that if you ever need information or assistance from GE Appliances, we'll be there. All you have to do is call!

***GE Appliances
Answer Center®***

800.626.2000

In Canada,

800.561.3344

Whatever your question about any Monogram major appliance, GE Appliances Answer Center® information service is available to help. Your call—and your question—will be answered promptly and courteously. Call the GE Appliances Answer Center® Monday to Friday, 8 a.m. to 10 p.m. EST, and Saturday, 8 a.m. to 7 p.m.

OR

Visit our Website at: monogram.com

In Canada: monogram.ca

***In-Home Repair
Service***

800.444.1845

In Canada,

800.561.3344

A GE Appliances consumer service professional will provide expert repair service, scheduled at a time that's convenient for you. To schedule service, call Monday to Friday, 7 a.m. to 10 p.m. EST, or Saturday and Sunday, 8 a.m. to 6 p.m. Many GE Appliances Consumer Service company-operated locations offer you service today or tomorrow, or at your convenience. Our factory-trained technicians know your appliance inside and out—so most repairs can be handled in just one visit.

***For Customers
With Special
Needs...***

800.626.2000

GE Appliances offers Braille controls for a variety of GE appliances, and a brochure to assist in planning a barrier-free kitchen for persons with limited mobility.

Consumers with impaired hearing or speech who have access to a TDD or a conventional teletypewriter may call 800.TDD.GEAC (800.833.4322) to request information or service.

In Canada, 800.561.3344

Service Contracts

800.626.2224

***In Canada, check
your local listings***

You can have the secure feeling that GE Appliances Consumer Service will still be there after your warranty expires. Purchase a GE Appliances contract while your warranty is still in effect and you'll receive a substantial discount. With a multiple-year contract, you're assured of future service at today's prices.

***Parts and
Accessories***

800.626.2002

In Canada,

800.661.1616

Individuals qualified to service their own appliances can have parts or accessories sent directly to their home. The GE Appliances parts system provides access to over 47,000 parts...and all GE Appliances Genuine Renewal Parts are fully warranted. VISA, MasterCard and Discover cards are accepted. Visit www.GEApplianceParts.com.

User maintenance instructions contained in this manual cover procedures intended to be performed by any user. Other servicing generally should be referred to qualified service personnel. Caution must be exercised, since improper servicing may cause unsafe operation.

YOUR MONOGRAM REFRIGERATOR AND FREEZER WARRANTY
Staple sales slip or cancelled check here. Proof of original purchase date is needed to obtain service under warranty.

WHAT IS COVERED

From the Date of the Original Purchase

LIMITED TWO-YEAR WARRANTY

For two years from date of original purchase, we will provide, free of charge, parts and service labor in your home to repair or replace *any part of the refrigerator or freezer* that fails because of a manufacturing defect.

LIMITED FIVE-YEAR WARRANTY

For five years from date of original purchase, we will provide, free of charge, parts and service labor in your home to repair or replace *any part of the sealed refrigerating system* (the compressor, condenser, evaporator and all connecting tubing) that fails because of a manufacturing defect.

LIMITED ADDITIONAL SIXTH- THROUGH TWELFTH-YEAR WARRANTY ON THE SEALED SYSTEM

For the sixth through twelfth year from the date of the original purchase, we will provide, free of charge, replacement parts for *any part of the sealed refrigerating system* (the compressor, condenser, evaporator and all connecting tubing) that fails because of a manufacturing defect. You pay for the service trip to your home and for service labor charges.

LIMITED THIRTY-DAY WARRANTY ON WATER FILTER CARTRIDGE (Water filter, if included)

From the date of the original purchase we will provide, free of charge, replacement parts for *any part of the water filter cartridge* that fails because of a manufacturing defect. During this limited thirty-day warranty, we will also provide, free of charge, a replacement water filter cartridge.

.....
This warranty is extended to the original purchaser and any succeeding owner for products purchased for ordinary home use in the 48 mainland states, Hawaii, Washington, D.C. or Canada. If the product is located in an area where service by a GE Appliances Authorized Servicer is not available, you may be responsible for a trip charge or you may be required to bring the product to an Authorized GE Appliances Service location for service. In Alaska the warranty is the same except that it is LIMITED because you must pay to ship the product to the service shop or for the service technician's travel costs to your home.

All warranty service will be provided by our Factory Service Centers or by our authorized Customer Care® servicers during normal working hours.

Should your appliance need service, during warranty period or beyond, call 800.444.1845. Please have your serial number and model number available when calling for service. In Canada call 800.561.3344

WHAT IS NOT COVERED

- Service trips to your home to teach you how to use the product.
- Replacement of house fuses or resetting of circuit breakers.
- Damage to the product caused by accident, fire, floods or acts of God.
- Failure of the product if it is used for other than its intended purpose or used commercially.
- Damage caused after delivery.
- Improper installation, delivery or maintenance. If you have an installation problem, contact your dealer or installer. You are responsible for providing adequate electrical, plumbing and other connecting facilities.
- Replacement of the light bulbs, if included, or water filter cartridge, if included, other than as noted above.
- Replacement of the water filter cartridge, if included, due to water pressure that is outside the specified operating range or due to excessive sediment in the water supply.
- Loss of food due to spoilage.
- Incidental or consequential damage caused by possible defects with this appliance.
- Product not accessible to provide required service.
- Damage to finish, such as surface rust, tarnish, or small blemishes not reported within 48 hours of delivery.

EXCLUSION OF IMPLIED WARRANTIES—Your sole and exclusive remedy is product repair as provided in this Limited Warranty. Any implied warranties, including the implied warranties of merchantability or fitness for a particular purpose, are limited to one year or the shortest period allowed by law.

Some states do not allow the exclusion or limitation of incidental or consequential damages, so the above limitation or exclusion may not apply to you. This warranty gives you specific legal rights, and you may also have other rights which vary from state to state. To know what your legal rights are in your state, consult your local or state consumer affairs office or your state's Attorney General.

Warrantor: GE Appliances
Louisville, KY 40225

In Canada, warrantor: MC Commercial Inc.



GE APPLIANCES
Appliance Park
Louisville, KY 40225

Introduction Votre nouveau réfrigérateur Monogram est un symbole éloquent de style, de confort et de souplesse dans votre cuisine. Que vous le choisissiez pour sa pureté de ligne ou pour sa recherche approfondie du détail, vous trouverez que la combinaison hors pair de formes et de fonctions de votre réfrigérateur Monogram fera votre bonheur pendant des années.

Vous trouverez dans les pages suivantes des renseignements qui vous aideront à bien faire fonctionner et à bien entretenir votre réfrigérateur.

En cas de questions supplémentaires, consultez notre site internet : monogram.com
Au Canada, monogram.ca

Table des matières

Services à la clientèle	Consignes d'utilisation
Numéros de téléphone importants 46	Fonctions..... 29
Numéros de modèle et de série 26	Machine à glaçons automatique 31
Fiche de données de performance 42	Tiroir convertible 34
En cas de problème 40, 41	Bacs de porte 34
Consignes de sécurité 27, 28	Contrôle de l'humidité 35
Certificat de l'état de Californie pour le dispositif de traitement des eaux 43	Éclairage à DEL 35
Garantie..... Plat verso	Mode Sabbat 36
Entretien et nettoyage	Clayettes 33
Entretien – Extérieur et intérieur 37	Commandes de réglage des températures 30
Remplacement de l'ampoule 38	Casier à légumes 33
Congé..... 38	Filtre à eau 32
	Porte-bouteilles pour le vin/les boissons 34
	Préparation
	Dégagements 39
	Emplacement 39

Avant d'utiliser votre réfrigérateur

Lisez soigneusement ce manuel. Il a pour objet de vous aider à bien faire fonctionner et entretenir votre réfrigérateur.

Conservez-le à portée de main. Vous y trouverez des réponses à vos questions.

Si vous ne comprenez pas bien ce qui est décrit ou avez besoin d'une aide supplémentaire, vous trouverez une liste de numéros de service à la clientèle dans la dernière section de ce manuel.

OU

Consultez notre site Internet à l'adresse monogram.com

Au Canada, monogram.ca

Écrivez les numéros de modèle et de série

Ils figurent sur l'étiquette qui se trouve à l'intérieur du compartiment réfrigérateur, en dessous du bac à légumes.

Avant d'envoyer cette carte, veuillez écrire ces numéros ici :

Numéro du modèle

Numéro de série

Utilisez ces numéros dans toute correspondance ou dans tous vos appels de service relatifs à votre réfrigérateur.

Si vous avez reçu un réfrigérateur endommagé

La garantie ne couvre pas les dommages causés après la livraison. Contactez immédiatement votre revendeur (ou le fabricant) qui vous a

vendu votre réfrigérateur.

Economisez votre temps et votre argent !

Avant d'appeler un dépanneur, vérifiez la section de résolution des problèmes à la fin de ce manuel. Vous y trouverez les causes de

problèmes de fonctionnement mineurs que vous pourrez régler vous-même.

Si vous devez appeler un technicien

Pour joindre un technicien, consultez la page de service à la clientèle à la fin de ce manuel.

Nous sommes fiers de notre service et tenons à ce que vous soyez satisfaits. Si, pour quelque raison que ce soit, vous n'êtes pas heureux du service que vous recevez, voici quelques mesures à prendre pour obtenir davantage d'aide.

Pour commencer, appelez les gens qui ont fait l'entretien de votre appareil électroménager. Dites-leur pourquoi vous n'êtes pas satisfaits. Dans la plupart des cas, cela suffira à régler votre problème.

Ensuite, si vous n'êtes toujours pas satisfait, écrivez tous les détails, y compris votre numéro de téléphone, à l'adresse suivante :

Directeur, Relations Clientèle,
GE Appliances
Appliance Park
Louisville, KY 40225

Au Canada,
Directeur, relations au consommateur, MC
Commercial Inc
Suite 310, 1 Factory Lane
Moncton, N-B
E1C9M3

IMPORTANTES CONSIGNES DE SÉCURITÉ

LISEZ ET CONSERVEZ CES INSTRUCTIONS

CONSIGNES DE SÉCURITÉ POUR LE RÉFRIGÉRATEUR

 Ce symbole représente une alerte de sécurité. Ce symbole vous avise de dangers possibles pouvant causer la mort, des blessures ou autres. Tous les messages de sécurité seront précédés du symbole d'alerte de sécurité ainsi que des mots « DANGER », « AVERTISSEMENT » ou « MISE EN GARDE ». Ces messages sont les suivants :

 **DANGER** Signale une situation qui présente un danger imminent et qui, si elle n'est pas évitée, entraînera des blessures graves, voire la mort.

 **AVERTISSEMENT** Signale une situation qui présente un danger imminent et qui, si elle n'est pas évitée, peut entraîner des blessures graves, voire la mort.

 **ATTENTION** Signale une situation qui présente un danger imminent et qui, si elle n'est pas évitée, peut entraîner des blessures mineures ou graves.

IMPORTANTES CONSIGNES DE SÉCURITÉ

 **AVERTISSEMENT** Pour réduire le risque d'incendie, d'explosion, de choc électrique ou de blessures lorsque vous utilisez votre réfrigérateur, veuillez suivre ces consignes de sécurité :

- Ce réfrigérateur doit être correctement installé conformément aux Consignes d'Installation avant toute utilisation.
- Débranchez le réfrigérateur avant d'effectuer une réparation, de remplacer une ampoule ou de le nettoyer.
Remarque : L'alimentation du réfrigérateur ne peut être déconnectée par aucune des fonctions sur le panneau de commande.
Remarque : Les réparations doivent être effectuées par un professionnel qualifié.
- Ne tentez pas de remplacer une ampoule à DEL grillée. Le remplacement des ampoules à DEL doit être effectué par un technicien autorisé.
- Remettez toutes les pièces et panneaux en place avant d'utiliser l'appareil.
- Ne stockez pas ou n'utilisez pas d'essence ou d'autres vapeurs et liquides inflammables à proximité de cet appareil ou de tout autre appareil électroménager.
- Nous déconseillons fortement l'utilisation d'une rallonge à cause des risques potentiels dans certaines conditions. Cependant, si l'utilisation d'un cordon prolongateur est nécessaire, ce dernier doit obligatoirement être homologué UL (aux USA) ou CSA (au Canada), à trois brins avec mise à la terre pour appareil électroménager et doit être équipé d'une fiche et d'une prise femelle avec terre. Les caractéristiques électriques du cordon prolongateur doivent être de 15 ampères (minimum) et de 120 volts.
- Ne laissez pas les enfants grimper, se mettre debout ou se suspendre aux poignées de portes dans le réfrigérateur ou aux clayettes du réfrigérateur. Ils pourraient se blesser gravement.

Avvertissements de la Proposition 65 de l'État de la Californie :

 **AVERTISSEMENT** Ce produit contient une ou plusieurs substances chimiques reconnues par l'État de Californie pour causer le cancer et des anomalies congénitales ou d'autres problèmes liés à la reproduction.

IMPORTANTES CONSIGNES DE SÉCURITÉ

 **ATTENTION** Pour réduire le risque de blessures lorsque vous utilisez votre réfrigérateur, veuillez suivre ces consignes de sécurité.

- Ne nettoyez pas les clayettes ou les couvercles en verre avec de l'eau tiède quand ceux-ci sont froids. Les clayettes et couvercles en verre peuvent se casser s'ils sont exposés à des changements soudains de température ou si vous les cognez ou les faites tomber. Le verre trempé est conçu pour se briser en petits morceaux en cas de casse.
- Éloignez les doigts des parties du congélateur où l'on peut facilement se pincer : les espaces entre les portes, et entre les portes et les placards sont toujours étroits. Soyez prudent lorsque vous fermez les portes en présence d'enfants.
- Ne touchez pas les surfaces froides du congélateur lorsque vous avez les mains humides ou mouillées. La peau risque d'adhérer à ces surfaces extrêmement froides.
- Ne recongelez pas les aliments surgelés qui ont complètement dégelé.
- Si votre réfrigérateur est doté d'une machine à glaçons automatique, évitez le contact avec les pièces mobiles du mécanisme éjecteur, ou avec l'élément chauffant qui libère les glaçons. Ne posez pas les doigts ou les mains sur le mécanisme de la machine à glaçons automatique pendant que le réfrigérateur est branché.

INSTALLATION

 **AVERTISSEMENT**  **Risque d'explosion.**

Conservez les matériaux et vapeurs inflammables tels que l'essence à l'écart de votre réfrigérateur. Une explosion, un incendie voire la mort pourrait en résulter.

IMPORTANTES CONSIGNES DE SÉCURITÉ

BRANCHEMENTS ÉLECTRIQUES



AVERTISSEMENT Risque de choc électrique.

Branchez l'appareil dans une prise triple avec terre.

Ne retirez pas la broche de terre.

N'utilisez pas d'adaptateur.

Le non-respect de ces instructions peut entraîner des risques d'incendies, des chocs électriques ou la mort.



Ne coupez pas ou n'enlevez pas, sous aucun prétexte, la troisième broche de mise à la terre du cordon d'alimentation. Pour des raisons de sécurité, cet appareil doit être correctement mis à la terre.

Le cordon d'alimentation de cet appareil est équipé d'une fiche à trois broches (pour une mise à la terre) qui s'adapte à la prise de courant standard à 3 broches (pour une mise à la terre) pour minimiser les risques de chocs électriques par cet appareil.

Faites vérifier la prise murale et le circuit électrique par un électricien qualifié pour s'assurer que le système est correctement mis à la terre.

Dans le cas d'une prise biphasée, l'installateur a la responsabilité et l'obligation de la remplacer par une prise triphasée correctement mise à la terre. N'utilisez pas d'adaptateur.

Le réfrigérateur doit toujours être branché à sa propre prise électrique d'une tension nominale correspondant à celle indiquée sur sa plaque signalétique.

Une alimentation électrique à 115 volts CA, 60 Hz, avec un fusible de 15 ou 20 ampères et une mise à la terre est nécessaire. Ceci permet d'obtenir un meilleur rendement et évite de surcharger les circuits électriques du domicile qui risque d'occasionner un incendie en surchauffant.

Ne débranchez jamais le réfrigérateur en tirant sur le cordon d'alimentation. Prenez toujours fermement la fiche en main et tirez pour la sortir de la prise.

Réparez ou remplacez immédiatement tout cordon électrique usé ou endommagé. N'utilisez pas un cordon fissuré ou présentant des dommages dus aux frottements soit sur sa longueur ou aux extrémités.

Lorsque vous éloignez votre réfrigérateur du mur, faites attention à ne pas le faire rouler sur le cordon d'alimentation afin de ne pas l'endommager.

MISE AU REBUT APPROPRIÉE DE VOTRE ANCIEN RÉFRIGÉRATEUR



AVERTISSEMENT Un enfant risque de suffoquer ou d'y être emprisonné.

Démontez les portes du compartiment de réfrigération et du compartiment de congélation du réfrigérateur, avant mettre celui-ci au rebut. Le non-respect de cette recommandation peut entraîner l'enfermement d'un enfant qui peut entraîner la mort ou des lésions cérébrales.

IMPORTANT:

Les enfants pris au piège ou morts d'asphyxie sont toujours d'actualité. Les réfrigérateurs jetés ou abandonnés restent dangereux même si vous ne les laissez au rebut que pour « quelques jours ». Si vous voulez jeter votre ancien réfrigérateur, suivez les instructions suivantes pour empêcher les accidents.

Avant de jeter votre ancien réfrigérateur ou congélateur:

- Démontez les portes du compartiment de réfrigération et du compartiment de congélation.
- Laissez les clayettes en place, pour éviter que des enfants puissent facilement grimper dans votre réfrigérateur.

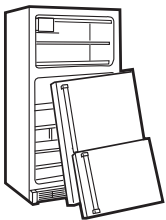

LIQUIDES FRIGORIGÈNES

Les appareils réfrigérants contiennent des fluides frigorigènes qui conformément à la législation fédérale doivent être retirés avant la mise au rebut de l'appareil. Si vous mettez au rebut un ancien appareil contenant des fluides frigorigènes, vérifiez la procédure à suivre auprès de la compagnie responsable de l'élimination.



AVERTISSEMENT Liquide frigorigène R600

Avertissement: Cet appareil contient un fluide frigorigène isobutane, R600a, un gaz naturel d'une grande compatibilité environnementale. Il s'agit toutefois d'un combustible.

Veuillez respecter les avertissements suivants :

1) Lors de la manipulation, de l'installation et de l'utilisation de cet appareil, prenez soin de ne pas endommager les tubes de

circulation du fluide frigorigène.

- 2) L'entretien doit être effectué par un technicien de service autorisé par le fabricant. Les pièces seront remplacées par des pièces recommandées par le fabricant.
- 3) Les appareils réfrigérants contiennent des fluides frigorigènes qui conformément à la législation fédérale doivent être retirés avant la mise au rebut de l'appareil.
- 4) N'obstruez pas les événements dans l'enceinte prévue pour l'appareil.
- 5) N'utilisez pas d'appareils ou autres moyens mécaniques pour accélérer le processus de dégivrage.
- 6) N'endommagez pas le circuit du fluide frigorigène.
- 7) N'utilisez pas d'appareils électriques dans le compartiment réfrigérateur de cet appareil.

LISEZ ET CONSERVEZ CES INSTRUCTIONS

Fonctions

Réfrigérateur 30 po avec congélateur au bas

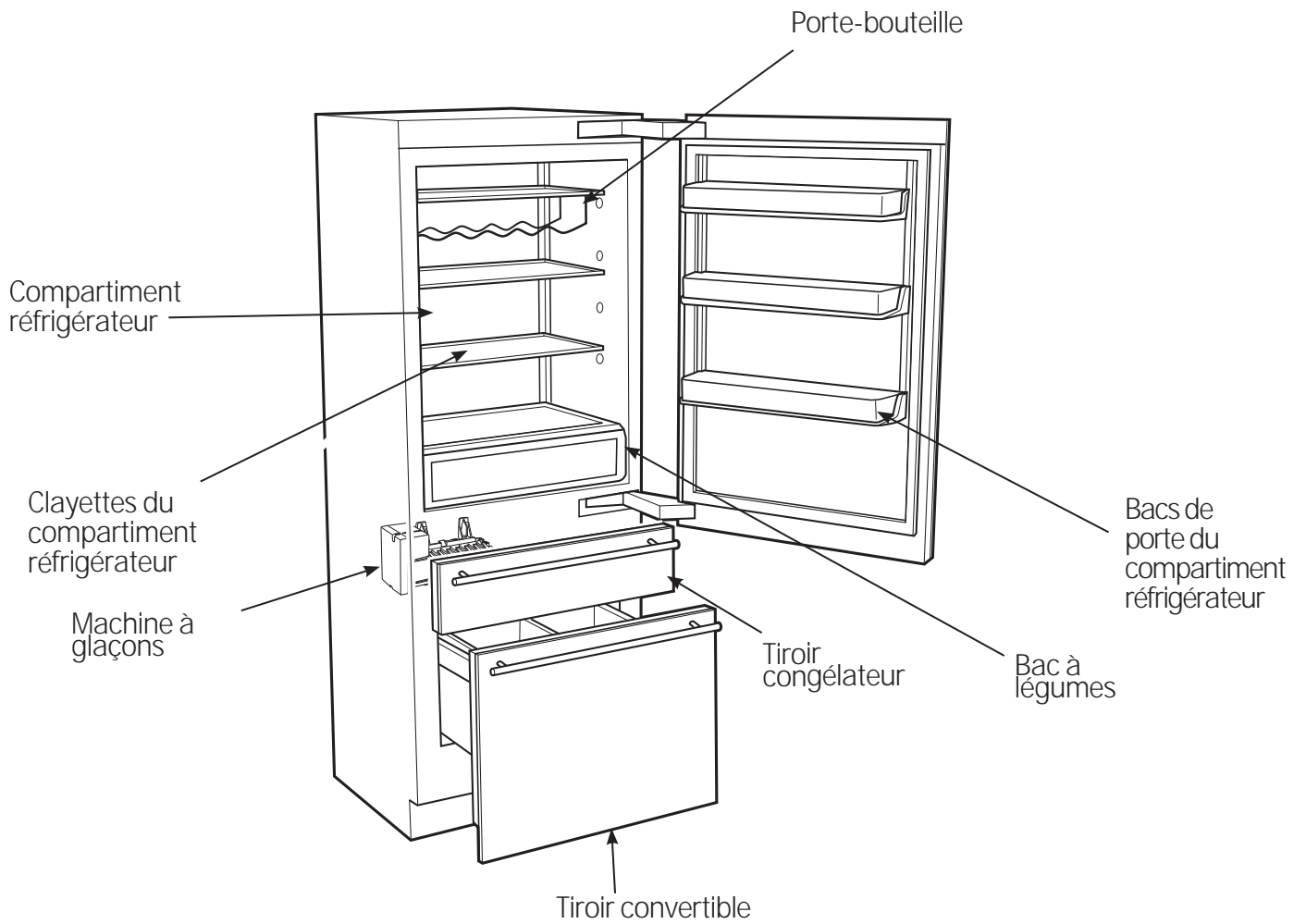

Commandes de réglage des températures

Réfrigérateur 30 po avec congélateur au bas

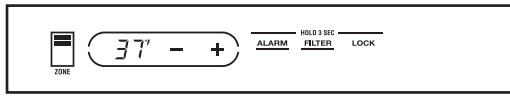

Compartiment réfrigérateur – Appareil avec porte massive

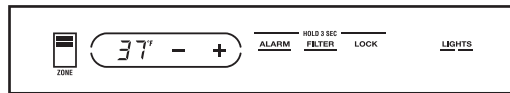

Compartiment réfrigérateur – Appareil avec porte en verre

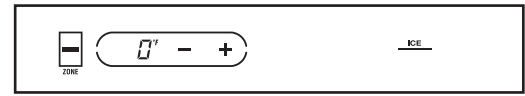

Tiroir supérieur - Congélateur

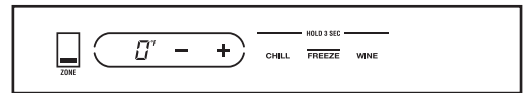

Tiroir inférieur - Convertible

Commandes de réglage des températures

Le panneau de commande affiche la température réelle du compartiment réfrigérateur, du tiroir de congélation ou du tiroir convertible lorsque ceux-ci sont sélectionnés en les faisant défiler grâce au voyant **Zone**. La température réelle peut différer de la température réglée selon certains facteurs comme la fréquence d'ouverture de la porte, la quantité d'aliments stockés, le programme de dégivrage et la température de la pièce.

REMARQUE: Des ouvertures de portes fréquentes ou des portes laissées ouvertes peuvent temporairement augmenter la température à l'intérieur des compartiments.

Pour désactiver le système de refroidissement, placez le voyant **ZONE** sur le mode réfrigération. Appuyez sur le plus (+) jusqu'à ce que OFF (arrêt) s'affiche.

Pour activer le système de refroidissement, placez le voyant **ZONE** sur le mode réfrigération et appuyez sur le moins (-) jusqu'à ce que la température souhaitée s'affiche. La température est pré-réglée à 0°F (-18°C) pour le compartiment congélateur et à 37°F (+3°C) pour le compartiment réfrigérateur.

Pour vérifier le réglage de température dans un compartiment, appuyez une fois sur la touche plus (+) ou moins (-). Au bout de 5 secondes, l'affichage vous indiquera la température actuelle.

Pour modifier le réglage de la température, appuyez sur la touche plus (+) ou moins (-) à chaque incrément pour atteindre la température souhaitée. Veuillez attendre 24 heures pour que l'appareil atteigne la température requise.

Gammes de températures

	Basse	Élevée
Compartiment de réfrigération	34°F 1°C	46°F 8°C
Tiroir de congélation	-6°F -21°C	+6°F -14°C

Gamme de température du tiroir convertible

	Basse	Élevée
Congélation	-6°F -21°C	+6°F -14°C
Réfrigération	34°F 1°C	46°F 8°C
Vin	40°F 4°C	55°F 13°C

REMARQUE: En réglant les commandes sur OFF (arrêt), le refroidissement est arrêté mais l'alimentation électrique de l'appareil n'est pas coupée. Toutes les températures en °C seront arrondies.

Modification de l'affichage de température de °F aux °C

Pour passer d'une température affichée en °F à une température en °C, appuyez simultanément sur les deux touches plus (+) et moins (-) pendant 5 secondes.

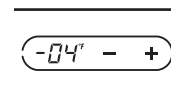

Alarme

Pour activer l'alarme, appuyez et maintenez appuyé le bouton **ALARM** (alarme) pendant 3 secondes. L'icône **ALARM** (alarme) sera soulignée lorsque celle-ci sera activée. Pour la désactiver, appuyez et maintenez appuyé le bouton **ALARM** (alarme) pendant 3 secondes. L'icône **ALARM** (alarme) ne sera plus soulignée.

Lorsque l'alarme est activée, elle clignotera et émettra un bip sonore pour signaler que la porte est restée ouverte pendant plus de 2 minutes.

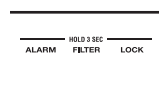

Machine à glaçons automatique (modèles avec compartiment de congélation)

Réfrigérateur 30 po avec congélateur au bas

Machine à glaçons automatique

Il faut prévoir entre 12 et 24 heures avant qu'un réfrigérateur nouvellement installé commence à produire des glaçons. Le réfrigérateur est livré avec la machine à glaçons sur ON (activé).

La machine à glaçons produit sept glaçons par cycle - environ 15 cycles par 24 heures, selon la température du compartiment de congélation, la température de la pièce, le nombre d'ouverture de porte et les autres conditions d'utilisation.

Si vous faites fonctionner le réfrigérateur avant de raccorder l'eau à la machine à glaçons, mettez-la en position **OFF** (arrêt). Pour désactiver la machine à glaçons, appuyez deux fois sur le voyant **ZONE** sur le panneau de commande pour sélectionner le tiroir congélateur. Appuyez sur l'icône **ICE** (Glaçon) sur la droite. La ligne sous l'icône **ICE** (glaçon) disparaîtra et le mot **OFF** (arrêt) s'affichera sous **ICE** (glaçon).

Jetez le premier bac de glaçons.

Vérifiez que rien n'interfère avec le déplacement du bras de détection.

Quand le bac se remplit jusqu'au niveau du bras de détection, la machine à glaçons s'arrête de produire des glaçons.

Il est normal de trouver des glaçons qui soient soudés ensemble.

Si vous n'utilisez pas souvent vos glaçons, les vieux glaçons deviennent opaques, prennent un mauvais goût et rétrécissent.

Accès à la machine à glaçons et au tiroir de congélation

La machine à glaçons est localisée dans le plafond du tiroir de congélation et à l'arrière gauche. Une bande de DEL est installée dans le plafond du tiroir de congélation. Le tiroir de congélation contient un bac à glaçons.

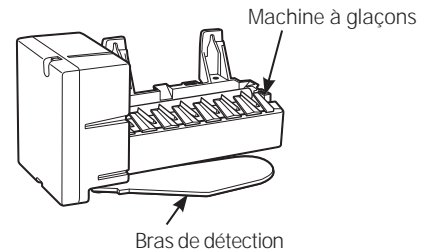

Lorsque vous réactivez la machine à glaçons, elle se remettra en marche au bout de 45 minutes.

REMARQUE: Dans les maisons qui ont une pression d'eau plus faible que la moyenne, vous pouvez entendre la machine à glaçons recommencer plusieurs fois son cycle pour produire un lot de glaçons.

REMARQUE: Le fonctionnement de la machine à glaçons est optimal pour une pression d'eau variant de 40 à 120 lb/po².

ATTENTION

Évitez le contact avec les pièces mobiles du mécanisme d'éjection et l'élément chauffant (situé dans le bas de la machine à glaçons) qui libère les cubes. Ne placez ni les doigts ni les mains sur le mécanisme de production de glace automatique lorsque le réfrigérateur est branché.

Cartouche du filtre à eau

La cartouche du filtre à eau est située en dessous du tiroir convertibile en bas à droite de l'appareil.

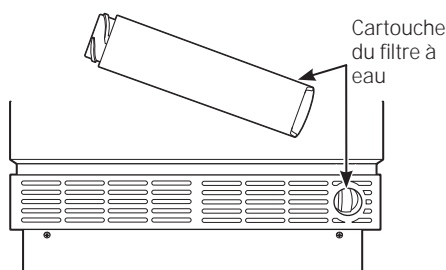

Remplacement du filtre :

Un voyant lumineux est situé sur le tableau de commande pour vous indiquer la nécessité de remplacer le filtre à eau. La cartouche du filtre doit être remplacée lorsque le terme REPLACE (remplacer) apparaît sous le terme FILTER (filtre) sur le tableau de commande.

IMPORTANT : Filtre obligatoire pour pouvoir produire de la glace.

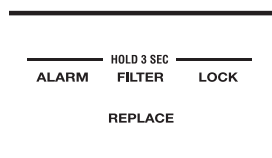

Installation de la Cartouche du Filtre:

1. Ouvrez le tiroir convertibile pour accéder à la cartouche du filtre à eau.
2. Retirez la cartouche usagée en la tournant dans le sens inverse des aiguilles d'une montre. Tirez le filtre vers vous pour le retirer.
3. Insérez le nouveau filtre dans le compartiment et tournez dans le sens des aiguilles d'une montre jusqu'à la butée.

Réinitialisation du voyant d'état du filtre:

Appuyez et maintenez appuyé le bouton FILTER (filtre) pendant 3 secondes.

Filtres de rechange :

Pour commander un filtre supplémentaire, consultez notre site internet monogram.com, ou appelez le Centre de Pièces Détachées et d'Accessoires GE Appliances au 877.959.8688. Au Canada, appelez le 1.800.661.1616

Numéro de modèle de filtre : GSWF

REMARQUE IMPORTANTE : Retirez le filtre à eau si vous souhaitez arrêter immédiatement toute fuite d'eau au niveau de la machine à glaçons.

Verrouillage des commandes

Cette fonction de verrouillage des commandes permet d'éviter toute modification non voulue des réglages de température.

Une fois que la température désirée est réglée, cette température peut être verrouillée. Pour le verrouillage, appuyez et maintenez appuyé le bouton LOCK (verrouillage) pendant 3 secondes. Pour le déverrouillage, appuyez et maintenez appuyé le bouton LOCK (verrouillage) pendant 3 secondes.

Bac à légumes

Le bac à légumes du réfrigérateur est équipé d'une bande à DEL au-dessus du tiroir.

Ce bac est également équipé de séparateurs réglables qui permettent différentes configurations dans le bac à légumes. Le séparateur est maintenu par une languette située sous la poignée, par une fente sur la paroi arrière et une rainure sur le fond du tiroir pour stabiliser le séparateur dans chaque position.

Pour modifier la position du séparateur:

1. Tirez l'arrière du séparateur vers le haut pour le libérer de la fente à l'arrière et de la languette à l'avant.
2. Faites glisser le séparateur dans sa nouvelle position en s'assurant qu'il repose dans la rainure au fond du tiroir.
3. Tirez sur l'arrière du séparateur pour placer l'avant sous la languette du nouvel emplacement.

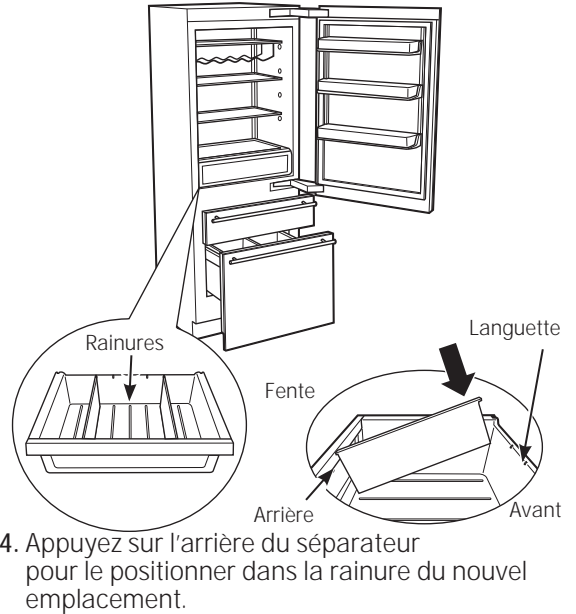

Clayette illuminée du bac à légumes

La clayette illuminée du bac à légumes permet d'éclairer les compartiments inférieurs. Les lumières sont encastrées dans la clayette pour éclairer les tiroirs inférieurs.

Pour retirer la clayette:

1. Soulevez la clayette et tirez délicatement vers vous pour exposer les câbles.
2. Débranchez la clayette et retirez-la délicatement du réfrigérateur.

Pour remettre la clayette en place :

1. Placez la clayette sur les rails des côté en laissant la prise visible.
2. Branchez la clayette dans le réfrigérateur.
3. Faites doucement glisser la clayette dans sa position finale.

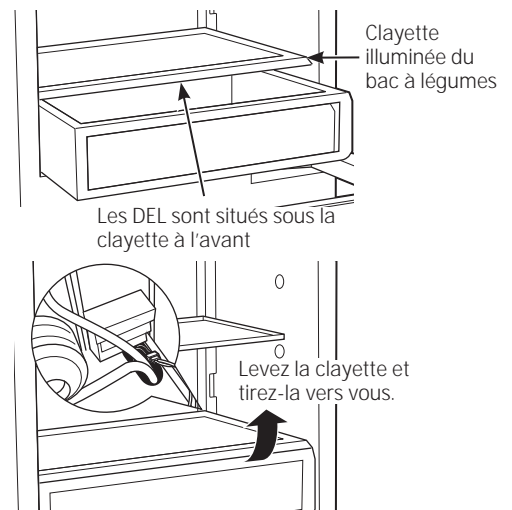

Clayettes réglables

Les clayettes en verre trempé du réfrigérateur vous permettent d'organiser les clayettes de votre réfrigérateur pour qu'elles s'adaptent au stockage des aliments pour les besoins de votre famille.

Pour régler la position des clayettes : Inclinez l'avant de la clayette vers le haut et faites-la glisser le long de la paroi arrière jusqu'à la position désirée.

Manipulez les clayettes en verre avec soin. Si vous cognez le verre trempé, il pourrait se briser.

Pour retirer les clayettes:

REMARQUE: Pour retirer une clayette, il est nécessaire de retirer les clayettes en dessous.

1. Retirez les aliments stockés sur la clayette
2. Retirez les protections au bas de chaque rail.
3. Inclinez l'avant de la première clayette vers le haut.
4. Faites glisser la clayette le long de la paroi arrière jusqu'au fond où se trouve l'encoche. Faites glisser la clayette dans l'encoche.

5. Répétez la procédure pour retirer les autres clayettes.

Pour remettre les clayettes en place :

Remettez les clayettes en place en effectuant les étapes 1 à 4 en sens inverse.

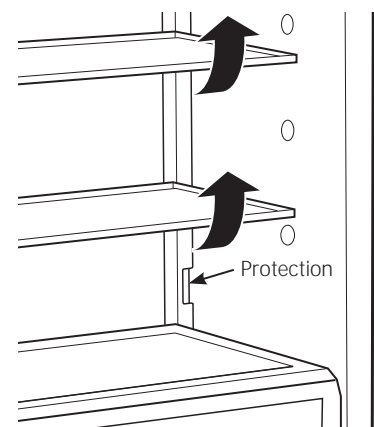

Bacs/Grille/Tiroir convertible

Réfrigérateur 30 po avec congélateur au bas

Bacs de porte

Les bacs de porte sont escamotables. Soulevez le bac pour le retirer de ses supports.

Les supports de bac sont réglables et peuvent être déplacés vers le haut ou vers le bas pour s'adapter à vos besoins de stockage.

Déplacez-les en inclinant le bac à l'avant et en le faisant glisser vers le haut ou le bas le long de la paroi arrière jusqu'à la position désirée.

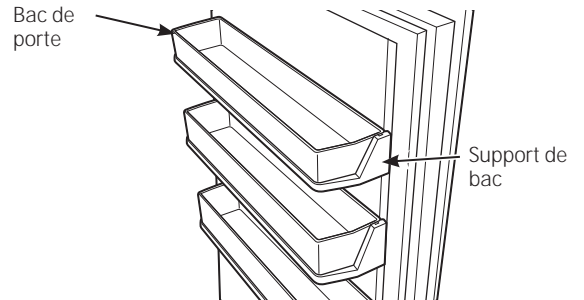

Porte-bouteilles pour le vin/les boissons

Le porte-bouteilles s'adapte à une des clayettes en verre dans le réfrigérateur. Le revêtement en caoutchouc des parties du porte-bouteilles en contact avec les clayettes évite que le porte-bouteilles ne glisse ou ne raie la clayette. Le porte-bouteilles peut contenir des bouteilles de 2 litres, des bouteilles de vin et de champagne.

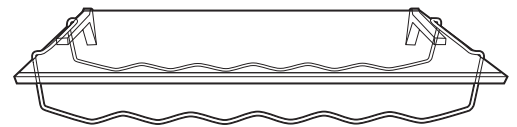

Tiroir convertible

Le tiroir convertible peut être utilisé comme congélateur, comme réfrigérateur ou encore comme tiroir à vin/à boisson.

Pour adapter votre tiroir:

Appuyez sur le voyant **ZONE** sur le panneau de commande pour sélectionner le tiroir convertible.

Températures recommandées pour le tiroir convertible:

Bouton	Fonction	Température
réfrigération	Réfrigération	37°F/3°C
congélation	Congélation	0°F/-18°C
vin	Stockage du vin	55°F/13°C

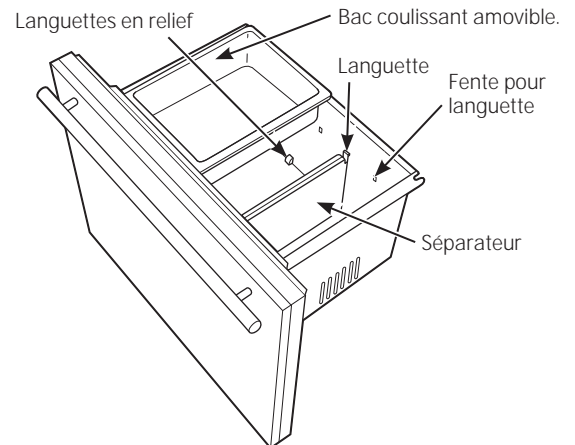

Le haut de ce tiroir est équipé d'une bande DEL. Un séparateur réglable est également fourni qui peut être positionné différemment. Un bac peut également coulisser de droite à gauche dans le tiroir.

Pour modifier la position du séparateur:

1. Tirez les languettes sur le haut du séparateur pour le libérer des fentes à l'avant et à l'arrière du tiroir.
2. Retirez le séparateur des languettes en relief au fond du tiroir.
3. Déplacez le séparateur jusqu'à sa nouvelle position et glissez-le sur les languettes en relief.
4. Rentrez les languettes sur le haut du séparateur et positionnez le séparateur de façon à ce que les languettes se glissent dans les fentes. Relâchez les languettes pour qu'elles mettent dans la bonne position.

Contrôle de l'humidité extérieure

Ce produit est équipé d'une fonction de contrôle de l'humidité extérieure. La fonction de contrôle de l'humidité extérieure est désactivée au moment de son expédition.

Dans une pièce humide, de la condensation peut se déposer sur le devant du réfrigérateur.

En cas de condensation sur le devant du réfrigérateur, activez cette fonction de contrôle de l'humidité extérieure en appuyant et en maintenant enfoncés pendant 5 secondes les boutons ALARM (alarme) et LOCK (verrouillage) sur le tableau de commande. Lorsque cette fonction est activée, une icône représentant une petite goutte d'eau barrée apparaîtra sous les signes (+) et (-) du tableau de commande.

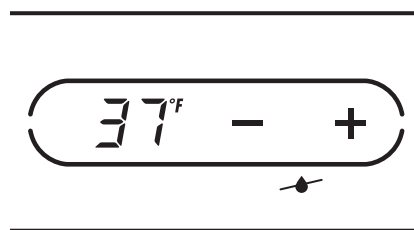

Éclairage à DEL

Ce réfrigérateur est équipé d'éclairage à DEL à l'intérieur du réfrigérateur de chaque côté, mais également au-dessus du tiroir congélateur et au-dessus du tiroir convertible.

Modèle à porte en verre uniquement

Les modèles avec une porte en verre sont équipés de deux options pour l'éclairage intérieur des côtés de l'appareil : A pleine puissance et à ½ puissance.

En mode affichage soit à pleine puissance ou à ½ puissance, les lumières resteront allumées après fermeture de la porte et s'éteindront automatiquement au bout d'une heure.

Pour accéder aux options d'éclairage, appuyez sur le voyant ZONE sur le panneau de commande. Dans le mode de réfrigération, les boutons LIGHTS (éclairage) sont situés la droite sur le tableau de commande. Lorsque l'éclairage est en pleine puissance, 2 barres s'affichent sous LIGHTS (Éclairage), à ½ puissance, une seule barre d'affiche. Quand l'éclairage est éteint, aucune barre ne s'affiche.

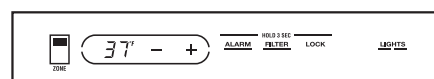

Modèle à porte en verre – Éclairage à pleine puissance

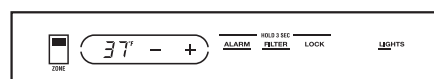

Modèle à porte en verre – Éclairage à ½ puissance

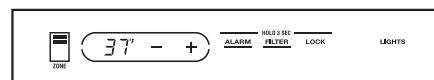

Modèle à porte en verre – Éclairage éteint

Mode Sabbat

Le mode Sabbat est utilisé à l'occasion du Sabbat et des fêtes juives. La fonction Mode Sabbat permet aux personnes pratiquant la religion juive de réfrigérer et de congeler des aliments pendant les fêtes religieuses.

Le Mode Sabbat peut être activé pour neutraliser les réactions normales de votre réfrigérateur lorsque vous l'utilisez. En mode Sabbat, votre réfrigérateur continuera à fonctionner. Toutefois, le réfrigérateur ne répondra pas à vos actions. En mode Sabbat, vous remarquerez peut-être le ventilateur en marche lorsque la porte est ouverte, mais ceci ne résulte pas de vos actions. Le ventilateur fonctionne à intervalles prédéterminés. Le chauffage de dégivrage continuera à dégivrer le réfrigérateur et le congélateur et sera activé sur minuterie. Dans ce mode, le chauffage de dégivrage ne dégivre pas après ouverture de la porte ou de toute autre action de l'utilisateur.

MARCHE/ARRÊT—Pour activer le mode Sabbath (Sabbat), appuyez sur la touche ALARM (alarme) et sur la touche (+) du tableau de commande pendant 5 secondes. SAB s'affiche sur le tableau de commande. SAB restera affiché et les touches (+) et ALARM (alarme) qui resteront allumés jusqu'à ce que le mode Sabbat soit désactivé. Les commandes ne fonctionneront qu'à partir du moment où vous appuierez sur la touche ALARM (alarme) et sur la touche (+) du tableau de commande pendant 5 secondes.

AFFICHAGE, ALARMES ET ÉCLAIRAGE—

L'affichage principal des commandes des températures sera désactivé et donc ne sera pas affiché, n'émettra pas de bip sonore ou ne fonctionnera pas. L'alarme de la porte et l'éclairage seront désactivés.

MACHINE À GLAÇONS —La machine à glaçons continuera à fonctionner. La machine à glaçons peut être désactivée en appuyant sur OFF (désactivé) avant d'activer le mode Sabbat (voir la section Machine à glaçons automatique).

Nettoyage de l'Extérieur

Poignées et garnitures de porte—Nettoyez-les à l'aide d'un chiffon humecté d'eau savonneuse. Séchez avec un chiffon doux.

Gardez l'extérieur du réfrigérateur propre.
Essuyez-le avec un chiffon propre légèrement humecté de détergent liquide doux pour la vaisselle. Séchez avec un chiffon propre et doux.

N'essuyez pas le réfrigérateur avec un chiffon à vaisselle ou un torchon humide sale. Ils pourraient laisser un résidu qui endommagerait la finition du réfrigérateur. N'utilisez pas de tampons à récurer, de produits nettoyants en poudre, de javellisants ou de produits contenant du javellisant sous peine de rayer la finition.

Acier inoxydable—Les portes et les poignées de porte en acier inoxydable (certains modèles) peuvent se nettoyer à l'aide d'un nettoyant pour acier inoxydable offert dans le commerce. Les nettoyants qui contiennent de l'acide oxalique tels que Bar Keepers Friend Soft Cleanser™ élimineront la rouille, la ternissure et les petites taches en surface. Utilisez uniquement un nettoyant liquide exempt d'abrasif et frottez dans la direction des lignes de brosse à l'aide d'une éponge douce humide. N'utilisez pas de cire pour les meubles sur les surfaces en acier inox.

Panneaux en bois sur mesure – veuillez contacter votre fournisseur de panneau en bois pour toute information concernant l'entretien.

Nettoyage de l'intérieur

Coupez l'alimentation électrique du réfrigérateur au niveau du disjoncteur avant tout nettoyage.
S'il est trop difficile de débrancher l'appareil, essorez bien votre chiffon ou votre éponge pour enlever l'excès d'eau lorsque vous nettoyez autour des interrupteurs, des lampes ou des commandes.

Utilisez une solution d'eau tiède et de bicarbonate de soude — environ une cuillère à soupe (15 ml) de bicarbonate de soude dans un litre d'eau afin de nettoyer tout en neutralisant les odeurs. Rincez bien et essuyez.

Les autres parties du réfrigérateur (les joints, le bac à légumes, les bacs de stockage des glaçons et toutes les parties en plastique) peuvent être nettoyées de la même façon. Après nettoyage des joints de porte, enduisez de pétrolatum les joints de porte du côté des charnières. Ceci permet d'éviter que les joints ne collent et ne se déforment.

ATTENTION Ne nettoyez pas les tablettes ou couvercles en verre avec de l'eau chaude lorsqu'ils sont froids. Les tablettes et couvercles en verre peuvent se briser s'ils sont exposés à une variation de température soudaine, ou soumis à un impact s'ils sont heurtés ou échappés. S'il se brise, le verre trempé est conçu pour se fracturer en un grand nombre de petits éclats. Ne lavez aucune pièce en plastique du réfrigérateur au lave-vaisselle.

Préparation en cas de vacances

Encas d'absences ou de vacances prolongées, retirez tous les aliments du réfrigérateur. Augmentez la température à l'aide de la touche (+) jusqu'à ce que l'appareil s'arrête. Nettoyez l'intérieur avec une solution de bicarbonate de soude (environ une cuillère à soupe (15 ml) de bicarbonate de soude dans un litre d'eau). Laissez la porte ouverte.

Pour des vacances plus courtes, retirez tous les aliments périssables et laissez le réfrigérateur aux réglages habituels. Toutefois, si la température de la pièce risque de descendre en dessous de 60°F (16°C), suivez la même procédure que pour des vacances prolongées.

Éteignez la machine à glaçons et coupez l'arrivée d'eau au congélateur.

Remplacement de l'ampoule intérieure

Ne tentez pas de remplacer une ampoule à DEL grillée. Le remplacement des ampoules à DEL doit être effectué par un technicien autorisé.

Emplacement du réfrigérateur

N'installez pas le réfrigérateur dans une pièce où les températures descendent en-dessous de 60°F (16°C) parce qu'il serait difficile d'y maintenir une température correcte.

N'installez pas le réfrigérateur dans un endroit où la température ambiante sera supérieure à 37°C, il ne fonctionnera pas correctement.

N'installez pas le réfrigérateur dans un endroit exposé à l'eau (pluie, etc.) ou directement aux rayons solaires.

Installez le réfrigérateur sur un plancher suffisamment solide pour le supporter à pleine charge.

Dégagements

Laissez un dégagement minimum de 15 po entre la porte et le mur pour une ouverture de la porte à 115°. Pour une ouverture de porte à 90°, prévoyez un dégagement minimum de 5 po par rapport au mur pour les modèles Monogram (Européen) en acier inoxydable.

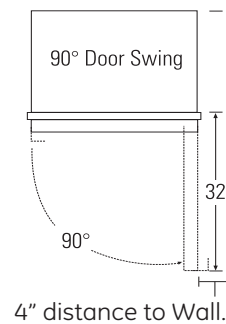
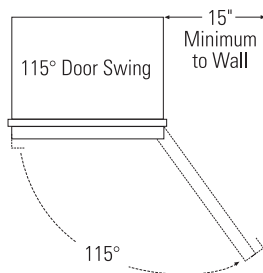

Des Questions ? Utilisez ce tableau des problèmes les plus fréquents

PROBLÈME	CAUSE POSSIBLE
LE RÉFRIGÉRATEUR NE FONCTIONNE PAS	<ul style="list-style-type: none"> • Le cycle de dégivrage est peut être en cours si le réfrigérateur ne fonctionne pas pendant environ 45 minutes. • Les commandes sont réglées sur OFF (Arrêt). • Si l'éclairage intérieur n'est pas allumé, le réfrigérateur n'est peut-être pas branché. • Le fusible est grillé / le disjoncteur est déclenché. Remplacez le fusible ou enclenchez le disjoncteur. • Désactivez le mode Sabbat. • Si votre tableau de commande affiche le terme SHO, le mode d'exposition est activé. Pour le désactiver, appuyez sur la touche ALARM (alarme) et sur la touche (-) simultanément pendant 5 secondes.
LE RÉFRIGÉRATEUR FONCTIONNE PENDANT DE LONGUES DURÉES OU SE MET EN MARCHÉ RÉGULIÈREMENT <small>(Les réfrigérateurs et congélateurs modernes ont un espace de stockage plus volumineux, ceux-ci fonctionnent donc plus longtemps à cause de ce volume supplémentaire. Ils se mettent donc en marche plus souvent pour maintenir les températures).</small>	<ul style="list-style-type: none"> • Ceci est normal lorsque le réfrigérateur vient d'être branché. Attendez 24 heures pour que le réfrigérateur refroidisse complètement. • Ceci est fréquent lorsqu'une grande quantité d'aliments a été placée dans le réfrigérateur. Ceci est normal. • La porte est ouverte ou un paquet empêche la fermeture de la porte. • Temps chaud ou ouverture fréquente des portes. Ceci est normal. • La température est réglée sur la température la plus basse. Voir Commandes de température.
VIBRATION OU CLIQUETIS (Une légère vibration est normale.)	<ul style="list-style-type: none"> • Le réfrigérateur n'est peut-être pas bien installé. <ul style="list-style-type: none"> – la patte anti-basculement est peut-être desserrée. – l'appareil n'est peut-être pas de niveau.
BRUIT SOURD À LA FERMETURE DE LA PORTE	<ul style="list-style-type: none"> • C'est un bruit de fonctionnement normal. • Le bruit sera minimisé en fermant la porte doucement.
BRUITS FONCTIONNEMENT	<ul style="list-style-type: none"> • Le compresseur à vitesse variable. • Bruit de ventilation normal —plusieurs ventilateurs envoient de l'air froid dans les compartiments de réfrigération et de congélation, d'autres ventilateurs refroidissent le compresseur. • La vitesse des ventilateurs varie pour fournir un refroidissement et une économie d'énergie optimum. • Les bruits suivants sont NORMAUX et seront audibles de temps en temps : <ul style="list-style-type: none"> – Vous entendrez peut-être des gargouillements et des chuintements à la fermeture de la porte. Ceci est dû à l'égalisation de la pression dans le réfrigérateur. – Vous entendrez peut-être des bruits de ruissellement pendant le cycle de dégivrage quand la glace sur l'évaporateur fond et coule dans le bac collecteur. – La circulation du liquide frigorigène dans le système provoque parfois des gargouillements comme de l'eau en ébullition. – L'eau qui tombe sur le chauffage de dégivrage peut parfois provoquer des crépitements, des bourdonnements pendant le cycle de dégivrage. – Vous entendrez peut-être des craquements ou des bruits secs lorsque le réfrigérateur vient d'être branché ou pendant/après le cycle de dégivrage. Ceci se produit lorsque le réfrigérateur se refroidit pour corriger la température. – Le compresseur peut provoquer des claquements ou des bruits stridents au redémarrage (ceci peut prendre 5 minutes). – Le tableau de commandes électroniques peut émettre des cliquetis lorsque les relais sont activés pour contrôler certains composants du réfrigérateur. – La chute de glaçons dans le bac et la circulation de l'eau dans les tuyaux lors du remplissage de la machine à glaçons. – Le robinet d'eau de la machine à glaçons se met à bourdonner lorsque la machine se remplit d'eau.

En cas de problème

Réfrigérateur 30 po avec congélateur au bas

PROBLÈME	CAUSE POSSIBLE
LA PORTE NE SE FERME PAS CORRECTEMENT	<ul style="list-style-type: none"> • Un paquet ou une bouteille empêche la fermeture de la porte. • Vérifiez le joint de la porte, il a peut-être été déplacé. • Le réfrigérateur n'est pas de niveau. Voir les instructions d'installation. • Les ressorts des charnières sont désactivés. Voir les instructions d'installation.
TEMPÉRATURE TROP ÉLEVÉE DANS LE RÉFRIGÉRATEUR	<ul style="list-style-type: none"> • La température n'est pas réglée sur une température assez basse. Voir Commandes de température • Temps chaud ou ouverture fréquente des portes. • La porte a été laissée ouverte trop longtemps. • Un paquet empêche peut-être la fermeture de la porte.
LA TEMPÉRATURE RÉELLE EST DIFFÉRENTE DE LA TEMPÉRATURE FIXÉE	<ul style="list-style-type: none"> • Le réfrigérateur vient juste d'être branché. Attendez 24 heures que la température se stabilise. • La porte est restée ouverte trop longtemps. Attendez 24 heures que la température se stabilise. • Des aliments chauds ont été mis dans le réfrigérateur. Attendez 24 heures que la température se stabilise. • Dégivrage en cours. Attendez 24 heures que la température se stabilise.
GIVRE SUR LES ALIMENTS SURGELÉS (il est normal de trouver du givre à l'intérieur des paquets)	<ul style="list-style-type: none"> • La porte est ouverte ou un paquet empêche la fermeture de la porte. • Ouverture trop fréquente ou trop longue des portes. • Le tiroir est peut-être resté ouvert. • Des glaçons ou d'autres objets sont peut-être coincés derrière le tiroir.
FORMATION LENTE DES GLAÇONS	<ul style="list-style-type: none"> • Le tiroir est peut-être resté ouvert. • Réglez la commande sur une température plus basse. • Un paquet empêche peut-être la fermeture du tiroir.
LES GLAÇONS ONT UNE ODEUR / UN GOÛT	<ul style="list-style-type: none"> • Les vieux glaçons doivent être jetés. • Le bac à glaçons doit être vidé et lavé. • Des paquets mal fermés dans le congélateur peuvent transmettre une odeur / un goût aux glaçons. • L'intérieur du congélateur a besoin d'être nettoyé. Se référer à la ENTRETIEN Et NETTOYAGE. • Mauvais goût de l'eau d'alimentation. Remplacez le filtre à eau.
LA MACHINE À GLAÇONS AUTOMATIQUE NE FONCTIONNE PAS	<ul style="list-style-type: none"> • La machine à glaçons est éteinte. • Le robinet d'eau est fermé ou n'est pas branché. • La température dans le congélateur est trop élevée. • Un empilement de glaçons dans le bac de stockage provoque l'arrêt de la machine à glaçons. Etalez les glaçons à la main. • Le bac à glaçons n'est pas bien positionné • Le filtre à eau est bouché • Système d'osmose inverse installé.
DE LA CONDENSATION SE FORME SUR L'EXTÉRIEUR DU RÉFRIGÉRATEUR	<ul style="list-style-type: none"> • Pas inhabituel lorsque le temps est très humide. Essayez les surfaces. • Activez la fonction de contrôle de l'humidité.
DE LA CONDENSATION S'ACCUMULE À L'INTÉRIEUR	<ul style="list-style-type: none"> • Ouverture trop fréquente ou trop longue des portes. • Par temps humide, l'air amène de l'humidité dans le réfrigérateur lors de l'ouverture des portes. • Le tiroir inférieur est passé du mode congélation au mode réfrigérateur ou conservation du vin.
FORTE ODEUR DANS LE RÉFRIGÉRATEUR	<ul style="list-style-type: none"> • Les aliments à forte odeur doivent être emballés hermétiquement. • Vérifiez qu'aucun aliment ne soit gâté. • L'intérieur a besoin d'être nettoyé. Se référer à la section Entretien et Nettoyage
L'ÉCLAIRAGE INTÉRIEUR NE FONCTIONNE PAS	<ul style="list-style-type: none"> • Il n'y a pas d'électricité au niveau de la prise. • Les DEL doivent être remplacées. Voir la section Services à la Clientèle. • Le mode Sabbath est peut-être activé. Désactivez le mode Sabbath.
LA PORTE EST DIFFICILE À OUVRIR IMMÉDIATEMENT APRÈS LA FERMETURE	<ul style="list-style-type: none"> • La fermeture hermétique de la porte est due à l'égalisation de la pression dans le réfrigérateur. Après la fermeture de la porte, attendez 5 à 30 secondes avant de l'ouvrir de nouveau.

DONNÉES DE PERFORMANCE
Système de Filtration SmartWater
Cartouche GSWF

Ce système a été testé conformément aux Normes NSF/ANSI n°42 et 53 pour la réduction des substances indiquées ci-dessous. La concentration des substances indiquées dans l'eau alimentant le système a été réduite à une concentration inférieure ou égale à la limite autorisée pour l'eau en sortie du système, telle que l'exigent les normes NSF/ANSI 42 et 53. * (Un coefficient de sécurité 100% est ajouté au système pour les utilisations sans compteur)

Paramètre	USEPA MCL	Concentration moyenne pour l'eau d'alimentation	Norme n°42 : Paramètres esthétiques				Exigences de réduction minimale	
			Concentration max. à l'entrée	Effluent		% Réduction		
				Moyenne	Maximum	Moyenne	Minimum	
Chlore	—	1.845 mg/L	2.0 mg/L \pm 10%	< 0.05 mg/L	0.05 mg/L	> 97.29%	96.43%	\geq 50%
Goût & Odeur	—	—	—	—	—	—	—	—
Particule**	—	143,333 #/mL	au moins 10 000 particules/ml	29.83 #/mL	140 #/mL	99.98%	99.91%	\geq 85%

Paramètre	USEPA MCL	Concentration moyenne pour l'eau d'alimentation	Norme n°53 : Effets sur la santé				Exigences de réduction minimale	
			Concentration max. à l'entrée	Effluent		% Réduction		
				Moyenne	Maximum	Moyenne	Minimum	
Turbidité	1 NTU***	10.3 NTU***	1 \pm 1 NTU***	0.106 NTU	0.14 NTU	98.97%	98.61%	0.5 NTU
Spores	99,95% Réduction	200,000 #/L	Minimum 50,000 L	0	0	> 99.99%	> 99.99%	> 99.95%
Plomb @ pH 6,5	0.015 mg/L	0.15 mg/L	0.15 mg/L \pm 10%	< 0.001 mg/L	< 0.001 mg/L	> 99.33%	> 99.33%	0.010 mg/L
Plomb @ pH 8,5	0.015 mg/L	0.14 mg/L	0.15 mg/L \pm 10%	0.001 mg/L	0.003 mg/L	> 99.29%	97.86%	0.010 mg/L
Lindane	0.0002 mg/L	0.0216 mg/L	0.002 mg/L \pm 10%	< 0.00002 mg/L	< 0.00002 mg/L	99.07%	98.75%	0.0002 mg/L
Atrazine	0.003 mg/L	0.008 mg/L	0.009 mg/L \pm 10%	< 0.002 mg/L	< 0.002 mg/L	> 76.12%	> 66.67%	0.003 mg/L

* Testé utilisant un débit de 0,50 gpm; une pression de 60 psig; un pH de 7,5 \pm 0,5; et une température de 20°C \pm 3°C (68°F \pm 5°F)

** Mesure en particules/ml. Les dimensions des particules utilisées variaient entre 0,5 et 1 micron.

*** NTU=Unité de turbidité néphélogométrique

Spécifications de fonctionnement

- Capacité: Certifiée jusqu'à 750 gallons (2,838 l); pendant six mois max.
- Pression requise : 2.8–8.2 bar (40–120 lb/po²)
- Température: 33–100°F (0,6–38°C)
- Débit: 0,5 gpm (1,9 l/min)

Exigences d'installation / de fonctionnement/ de maintenance

- Rincez la nouvelle cartouche à plein débit pendant 3 minutes afin de purger de l'air.
- Remplacez la cartouche lorsque le débit devient trop faible.

Informations particulières

- Les directives d'installation, la disponibilité de pièces et de service ainsi que la garantie standard sont expédiées avec le produit. Le système d'eau potable doit être entretenu conformément aux instructions du fabricant. Ceci inclut le remplacement des cartouches de filtre.
- N'utilisez jamais votre système de filtration avec une eau microbiologiquement insalubre ou de qualité inconnue sans avoir un dispositif de désinfection adéquate en amont ou en aval de votre système.
Les systèmes homologués pour la réduction des spores peuvent être utilisés sur une eau désinfectée pouvant contenir des spores filtrables. Les substances contaminantes qui peuvent être réduites ou éliminées par votre système de traitement d'eau ne sont pas obligatoirement présentes dans votre eau.
- Vérifiez la conformité aux règlements et à la législation locale ou nationale.
- Il est à noter que ces essais ont été effectués dans des conditions standards de laboratoire, la performance réelle peut varier. Les systèmes doivent être installés et utilisés conformément aux procédures et directives données par le fabricant.

Le système a été testé et certifié selon la norme 42 de l'ANSI/NSF pour la réduction du chlore, du goût et de l'odeur, des particules de Classe I et selon la norme 53 pour la réduction des spores, du plomb, du Lindane, de l'Atrazine et de la turbidité.



Fabriqué pour : General Electric Company, Louisville, KY 40225

Observations

Réfrigérateur 30 po avec congélateur au bas

Observations

Réfrigérateur 30 po avec congélateur au bas

Observations

Réfrigérateur 30 po avec congélateur au bas

Avec l'achat de votre nouvel appareil Monogram, soyez assuré de recevoir toute l'information ou l'assistance dont vous pourriez avoir besoin, de la part de GE. Tout ce que vous avez à faire, c'est nous appeler !

***Service
d'information
GE Appliances
Answer Center®***

***800.626.2000
Au Canada,
800.561.1344***

Quelle que soit votre question sur les appareils Monogram, le service d'information GE Appliances Answer Center® est à votre disposition pour vous assister. Nous répondrons rapidement et courtoisement à votre appel — et à votre question. Appelez le service d'information GE Appliances Answer Center® du lundi au vendredi de 8h00 à 22h00 (Heure normale de l'Est) et le samedi de 8h00 à 19h00 (Heure normale de l'Est).

OU

Consultez notre site Internet à l'adresse monogram.com
Au Canada, monogram.ca

***Service de
réparations à
domicile***

***800.444.1845
Au Canada,
800.561.1344***

Un professionnel du service clientèle de GE Appliances vous offrira un service de réparation expert, prévu à une heure qui vous convient. Pour programmer une réparation, appelez du lundi au vendredi de 7h00 à 22h00 (Heure normale de l'Est) et le samedi et le dimanche de 8h00 à 18h00 (Heure normale de l'Est). Le Service à la Clientèle de GE Appliances, exploité par la compagnie dans de nombreuses localisations vous offre un service aujourd'hui, demain, ou quand cela vous convient. Nos techniciens, formés en usine, connaissent parfaitement votre appareil - la plupart des réparations peuvent être effectuées en une seule visite.

***Pour nos clients qui ont
des besoins
spécifiques...***

***800.626.2000
Au Canada,
800.561.1344***

GE Appliances offre des commandes en Braille pour un certain nombre d'appareils électroménagers GE Appliances ainsi qu'une brochure pour aider à la planification d'une cuisine sans entrave pour les personnes à mobilité réduite.

Les consommateurs malentendants ou muets qui ont accès à un TDD ou à un télécriteur conventionnel peuvent appeler le 800.TDD.GEAC (800.833.4322) pour solliciter des informations ou un service

***Contrats de
service***

***800.626.2224
Au Canada, veuillez
consulter votre
annuaire local***

Vous pouvez être rassuré de savoir que le service GE Appliances sera toujours là après l'expiration de votre garantie. Souscrivez à un contrat GE Appliances pendant que votre garantie est toujours en vigueur et vous bénéficierez d'une ristourne importante. Avec un contrat sur plusieurs années, vous êtes assuré d'un futur service au prix d'aujourd'hui.

***Pièces
Détachées et
Accessoires***

***800.626.2002
Au Canada,
1.800.661.1616***

Les personnes qualifiées pour réparer leurs propres appareils peuvent commander des pièces détachées et des accessoires et les faire envoyer directement à leur domicile. Le service de pièces détachées GE Appliances permet un accès rapide à plus de 47000 pièces...et toutes les pièces GE Appliances sont sous garantie. Les cartes VISA, MasterCard et Discover sont acceptées. **Consultez www.GEApplianceParts.com.**

Les instructions contenues dans ce manuel détaillent les procédures à utiliser pour n'importe quel utilisateur. Il est préférable que les autres réparations soient effectuées par un réparateur qualifié. La prudence doit être de mise, toute maintenance incorrecte peut entraîner un fonctionnement dangereux.

VOTRE GARANTIE DE RÉFRIGÉRATEUR ET DE CONGÉLATEUR MONOGRAM. Agrafez votre facture ou votre chèque annulé ici. Pour obtenir le service sous garantie, une preuve de la date d'achat initial est nécessaire.

CE QUI COUVERT

A compter de la date d'achat initial

GARANTIE LIMITEE DE DEUX ANS

Pendant deux ans à compter de la date d'achat initial, nous fournirons, gratuitement, les pièces et la main d'œuvre à domicile pour remplacer ou réparer toute pièce du réfrigérateur ou du congélateur qui se révèle défectueuse en raison d'un vice de fabrication.

GARANTIE LIMITEE DE CINQ ANS

Pendant cinq ans à compter de la date d'achat initial, nous fournirons, gratuitement, les pièces et la main d'œuvre pour remplacer ou réparer toute pièce provenant du circuit fermé de réfrigération (compresseur, condenseur, évaporateur et tout autre tuyau de branchement) qui se révèle défectueuse en raison d'un vice de fabrication.

GARANTIE LIMITÉE SUPPLÉMENTAIRE DE SIX À DOUZE ANS POUR LE CIRCUIT FERMÉ

De la sixième à la douzième année à compter de la date d'achat initial, nous fournirons, gratuitement, les pièces pour remplacer ou réparer toute pièce provenant du circuit fermé de réfrigération (compresseur, condenseur, évaporateur et tout autre tuyau de branchement) qui se révèle défectueuse en raison d'un vice de fabrication. Les déplacements à votre domicile pour le dépannage ainsi que la main d'œuvre à domicile restent à votre charge.

GARANTIE LIMITÉE DE TRENTE JOURS POUR LA CARTOUCHE DU FILTRE À EAU (Filtre à eau, si inclus)

A compter de la date d'achat initial, nous fournirons, gratuitement, les pièces pour remplacer toute pièce de la cartouche du filtre à eau qui se révèle défectueuse en raison d'un vice de fabrication. Pendant la validité de la présente garantie limitée de 30 jours, nous fournirons gratuitement une cartouche de filtre à eau.

.....

Cette garantie est étendue à l'acheteur d'origine et aux propriétaires suivants pour tout produit acheté pour une utilisation domestique dans les 48 états continentaux, à Hawaii, à Washington D.C. ou au Canada. Si le produit est installé dans une région où ne se trouve aucun réparateur autorisé GE, vous devrez peut-être assumer les frais de transport ou apporter l'appareil à un centre de service autorisé GE. En Alaska, cette garantie est équivalente à l'exception des frais d'expédition de l'appareil au centre de réparation ou des frais de transport du technicien pour un dépannage à domicile qui restent à la charge du propriétaire.

Tout le service en vertu de cette garantie sera fourni par nos centres de service de fabrique ou par nos techniciens autorisés du service à la clientèle Customer Care® pendant les heures de travail normales.

Si votre appareil électroménager a besoin d'une réparation pendant la période de garantie ou après cette période, appelez le 1.800.444.1845. Au Canada, 800.561.3344 Veuillez avoir votre numéro de série et votre numéro de modèle à portée de main lorsque vous appelez pour obtenir un service.

CE QUI N'EST PAS COUVERT

- Les déplacements à votre domicile pour vous expliquer l'utilisation de ce produit
- Le remplacement des fusibles ou le réenclenchement du disjoncteur du domicile.
- Tout dommage causé par accident, incendie, inondation ou catastrophe naturelle.
- Une panne du produit s'il a été utilisé dans un but autre que celui pour lequel il a été fabriqué ou s'il a été utilisé commercialement.
- Les dommages causés après la livraison.
- Une installation, livraison ou maintenance défectueuse.
En cas de problème d'installation, contactez votre revendeur ou votre installateur. Vous êtes responsable de la provision d'un système électrique, d'une plomberie et d'autres connexions appropriés.
- Le remplacement des ampoules ou la cartouche du filtre à eau, si inclus, et dans des conditions autres que celles susmentionnées.
- Le remplacement de la cartouche du filtre à eau, si inclus, à cause d'une pression d'eau en dehors de la gamme de fonctionnement recommandée ou à cause d'une concentration excessive de sédiment dans l'eau d'alimentation.
- Détérioration des aliments.
- Tout dommage fortuit ou indirect causé par des défauts éventuels de cet appareil.
- Le service s'il est impossible d'avoir accès au produit.
- Les dommages à la finition, tels que rouille de surface, ternissement ou petites taches, non signalés dans un délai de 48 heures suivant la livraison.

EXCLUSION DES GARANTIES TACITES —*Votre recours exclusif est l'échange du produit suivant les modalités de la Garantie Limitée. Toutes garanties tacites, y compris les garanties de valeurs marchandes ou d'adéquation à des fins particulières, sont limitées à une durée d'un an ou à la durée la plus courte autorisée par la loi.*

Certaines provinces n'acceptent pas d'exclusion ou de limites aux dommages indirects ou accessoires, cette exclusion ou restriction pourrait ne pas s'appliquer à vous. Certains droits particuliers vous sont dévolus en vertu de la présente garantie et peuvent s'accompagner d'autres droits qui varient selon votre lieu de résidence. Pour connaître vos droits juridiques, veuillez consulter le bureau local ou d'état des affaires aux consommateurs ou le Procureur Général de votre état.

Garant: GE Appliances,
Louisville, KY 40225

Au Canada,
Garant: MC Commercial Inc



GE APPLIANCES
Appliance Park
Louisville, KY 40225

Introducción

El nuevo Refrigerador Monogram realiza una elocuente afirmación de estilo, conveniencia y flexibilidad de planificación en la cocina. Ya sea que lo elija por su pureza de diseño o los perseverantes detalles, descubrirá que la combinación superior de forma y función de su Refrigerador Monogram lo deleitarán en años venideros.

La información de las siguientes páginas le ayudará a realizar una correcta utilización y mantenimiento de su Refrigerador.

Ante cualquier otra consulta, visite nuestro sitio web en: monogram.com

Contenidos

Servicios al Cliente

Números Telefónicos Importantes	70
Números de Modelo y Serie	50
Ficha Técnica de Funcionamiento	66
Solución de Problemas	64, 65
Instrucciones de Seguridad	51, 52
Garantía	Tapa Trasera

Cuidado y Limpieza

Limpieza – Parte Exterior e Interior	61
Reemplazo de la Bombilla de Luz	62
Vacaciones	62

Instrucciones de Funcionamiento

Funciones	53
Máquina de Hacer Hielo Automática	55
Cajón Adaptable	58
Estantes de la Puerta	58
Control de Humedad Externa	59
Iluminación con Luces LED	59
Modo Sabático	60
Repisas	57
Controles de Temperatura	54
Olla para Verduras	57
Filtro de Agua	56
Estante de Vinos/ Bebidas	58

Preparación

Espacios Libres	63
Ubicación	63

Antes de usar su refrigerador

Lea este manual detenidamente. La finalidad del mismo es ayudarle a realizar un uso y mantenimiento correctos de su nuevo refrigerador.

Téngalo a mano para encontrar respuestas a sus preguntas.

Si no entiende algo o necesita más ayuda, en la sección trasera de este manual figura un listado de números gratuitos de servicio al cliente.

O

Visite nuestro sitio web en: monogram.com

Información al Cliente

Freezer con Espacio Inferior de 30"

Escriba los números de modelo y serie

Los encontrará en una etiqueta dentro del compartimiento de alimentos frescos, debajo de la olla de verduras.

Antes de enviar esta tarjeta, escriba estos números aquí:

Número de Modelo

Número de Serie

Use estos números en cualquier correspondencia o llamadas al servicio técnico relacionadas con su refrigerador.

Si recibió un refrigerador dañado

La garantía no cubre daños ocasionados luego de la entrega.

De forma inmediata, comuníquese con el

comerciante (o fabricante) que le vendió el refrigerador.

Ahorre tiempo y dinero

Antes de solicitar el servicio técnico, consulte la sección de Solución de Problemas en el reverso de este manual.

En el mismo figuran causas de problemas menores de funcionamiento que usted puede corregir.

Si necesita solicitar el servicio técnico

Para acceder al servicio técnico, consulte la página de Servicio al Cliente en el reverso de este manual.

Estamos orgullosos de nuestro servicio técnico y deseamos que esté complacido. Si por alguna razón no se siente a gusto con el servicio técnico que recibe, aquí figuran los pasos que deberá seguir para solicitar ayuda adicional.

PRIMERO, comuníquese con las personas que le brindaron el servicio técnico sobre su electrodoméstico. Explique por qué no se siente a gusto. En la mayoría de los casos, esto resolverá el problema.

LUEGO, si aún no se siente a gusto, escriba todos los detalles, incluyendo su número telefónico, a:

Manager, Customer Relations
GE Appliances
Appliance Park
Louisville, KY 40225

INSTRUCCIONES IMPORTANTES DE SEGURIDAD

LEA Y GUARDE ESTAS INSTRUCCIONES

INFORMACIÓN DE SEGURIDAD DEL REFRIGERADOR

 Este es el símbolo de alerta de seguridad. El mismo alerta sobre potenciales riesgos de muerte o lesiones tanto para usted como para otras personas. Todos los mensajes de seguridad estarán a continuación del símbolo de alerta de seguridad y con la palabra "PELIGRO", "ADVERTENCIA" o "PRECAUCIÓN". Estas palabras se definen como:

 **PELIGRO** Signale une situation qui présente un danger imminent et qui, si elle n'est pas évitée, entraînera des blessures graves, voire la mort.

 **ADVERTENCIA** Signale une situation qui présente un danger imminent et qui, si elle n'est pas évitée, peut entraîner des blessures graves, voire la mort.

 **PRECAUCIÓN** Signale une situation qui présente un danger imminent et qui, si elle n'est pas évitée, peut entraîner des blessures mineures ou graves.

INSTRUCCIONES IMPORTANTES DE SEGURIDAD

 **ADVERTENCIA** A fin de reducir el riesgo de incendio, explosión, descargas eléctricas o lesiones al usar su refrigerador, siga estas precauciones básicas de seguridad:

- Este refrigerador se deberá instalar y ubicar adecuadamente de acuerdo con las Instrucciones de Instalación antes de ser usado.
- Desenchufe el refrigerador antes de hacer reparaciones, reemplazar una lámpara de luz o hacer una limpieza.
Nota: La corriente que va al refrigerador no puede ser desconectada por ninguna configuración del panel de control.
Nota: Las reparaciones deberán ser realizadas por un Profesional del Servicio Técnico calificado.
- No intente reemplazar una luz LED quemada. Será necesario que un técnico autorizado reemplace las luces LED.
- Reemplace todas las piezas y paneles antes del uso.
- No guarde ni use gasolina u otros vapores inflamables y líquidos cerca de este u otros electrodomésticos.
- Debido a los posibles riesgos sobre la seguridad bajo ciertas condiciones, recomendamos enfáticamente no usar prolongadores. Sin embargo, si se debe usar un prolongador, es absolutamente necesario que sea un prolongador para electrodoméstico de la lista UL (en Estados Unidos) o uno certificado por CSA (en Canadá), de 3 cables con conexión a tierra, que cuente con un enchufe con conexión a tierra y un tomacorriente con una graduación eléctrica del cable de 15 amperes (mínimo) y 120 volts.
- No permita que los niños se trepen, paren o cuelguen de las manijas de la puerta o de los estantes del refrigerador. Podrían sufrir lesiones graves.

INSTRUCCIONES IMPORTANTES DE SEGURIDAD

 **PRECAUCIÓN** A fin de reducir el riesgo de lesiones al usar el refrigerador, siga estas precauciones básicas.

- No limpie estantes de vidrio ni tapas con agua caliente cuando estén fríos. Los estantes de vidrio y las tapas se pueden romper si son expuestos a cambios de temperatura repentinos o impactos, tales como sacudones o caídas. El vidrio templado está diseñado para destruirse en pequeñas piezas en caso de rotura.
- Mantenga los dedos fuera de los espacios de "riesgo de lastimaduras"; los despejes entre las puertas y entre las puertas y el gabinete son necesariamente pequeños. Tenga el cuidado de cerrar las puertas cuando los niños se encuentren en el área.
- No toque las superficies frías del compartimiento del freezer cuando las manos estén húmedas o mojadas, ya que la piel se podrá adherir a estas superficies extremadamente frías.
- No vuelva a congelar comidas que hayan estado totalmente congeladas en forma previa.
- En refrigeradores con máquinas de hacer hielo automáticas, evite el contacto con las partes móviles del mecanismo eyector o con el elemento de calefacción que libera los cubos. No coloque los dedos ni las manos en el mecanismo de la máquina de hielo automática mientras el refrigerador esté enchufado.

Advertencias de la Proposición 65 del Estado de California:

 **ADVERTENCIA** Este producto contiene uno o más químicos que el Estado de California entiende que producen cáncer y defectos en el nacimiento u otros daños reproductivos.

INSTALACIÓN

 **ADVERTENCIA**  **Riesgo de Explosión.**

Mantenga cualquier material y vapores inflamables, tales como gasolina, alejados del refrigerador. Si no se cumple con esto se podrá producir una explosión, incendio o la muerte.

INSTRUCCIONES IMPORTANTES DE SEGURIDAD

CONEXIÓN DE LA ELECTRICIDAD



Riesgo de Descarga Eléctrica.

Enchufe en un tomacorriente con conexión a tierra de 3 cables.

No elimine el cable de conexión a tierra.

No use un adaptador.

Si no se siguen estas instrucciones se podrá producir a muerte, incendios o descargas eléctricas.



Nunca, bajo ninguna circunstancia, corte o elimine el tercer cable (tierra) del cable de corriente.

Para su seguridad personal, este electrodoméstico debe estar adecuadamente conectado a tierra.

El cable de corriente de este electrodoméstico contiene un enchufe de 3 cables (conexión a tierra) que se conecta a un tomacorriente de pared estándar de 3 cables (conexión a tierra) para minimizar la posibilidad de riesgos de descargas eléctricas por parte del mismo.

Contrate a un electricista calificado para que controle el tomacorriente y el circuito eléctrico, a fin de asegurar que el enchufe esté correctamente conectado a tierra.

En caso de contar con un tomacorriente de pared de 2 cables, es su responsabilidad y obligación reemplazarlo por un tomacorriente de pared de 3 cables correctamente conectado a tierra. No use un adaptador.

El refrigerador debería estar siempre conectado a un enchufe específico con un índice de voltaje equivalente al que figura en su etiqueta de características técnicas.

Se requiere un suministro eléctrico con fusible y conexión a tierra de 115 voltios de CA, 60 Hz, 15 o 20 amperes. Esto garantiza el mejor funcionamiento y además previene la sobrecarga de los circuitos del hogar, lo cual podría ocasionar riesgos de incendio debido al recalentamiento de cables.

Nunca desenchufe el refrigerador tirando del cable de corriente. Siempre tome su enchufe firmemente y empuje el mismo hacia afuera para retirarlo.

Repáre o reemplace de inmediato todos los cables de corriente pelados o con cualquier tipo de daño. No use un cable con cortaduras o abrasión sobre su extensión o extremos.

Al alejar el refrigerador de la pared, se deberá tener cuidado de que no ruede sobre ni dañe el cable de corriente.

FORMA ADECUADA DE DESCARTAR SU ANTIGUO REFRIGERADOR



: Riesgo de que los niños sufran asfixia o y queden atrapados.

Retire del refrigerador las puertas de comidas frescas y del freezer, antes de descartar el refrigerador.

Si esto no se realiza, los niños podrán quedar atrapados y ocasionar la muerte o daño cerebral.

IMPORTANTE:

Que un niño quede atrapado o que sufra una asfixia no son problemas del pasado. Los refrigeradores antiguos o abandonados aún son peligrosos, incluso aunque se conserven por "sólo unos pocos días". Si se deshacerá de su antiguo refrigerador, siga las siguientes instrucciones a fin de evitar accidentes.

Antes de Descartar su Antiguo Refrigerador o Freezer:

- Retire las puertas de comidas frescas y del freezer.
- Deje los estantes en su lugar de modo que los niños no puedan trepar dentro con facilidad.

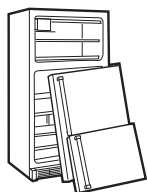

Todos los productos de refrigeración cuentan con refrigerantes, que de acuerdo con la ley federal deberán ser eliminados antes de descartar el producto. Si se deshacerá de un producto de refrigeración antiguo, consulte a la compañía a cargo sobre cómo deshacerse del mismo.



Refrigerante R600a

ADVERTENCIA: Este electrodoméstico cuenta con refrigerante isobutano, R600a, un gas natural con alto nivel de compatibilidad medioambiental. Sin embargo, también es inflamable. Se solicita el cumplimiento de las siguientes advertencias:

- 1) Al mover, instalar y operar el electrodoméstico, se deberá tener cuidado de no dañar la tubería del refrigerante.

REFRIGERANTES

- 2) El servicio técnico deberá ser realizado por personal autorizado del servicio de la fábrica, y los componentes podrán ser reemplazados por componentes de reemplazo autorizados por el fabricante.
- 3) Los productos de refrigeración cuentan con refrigerantes, que de acuerdo con la ley federal deberán ser eliminados antes de descartar el producto.
- 4) Mantenga las aberturas de ventilación en el espacio de protección del electrodoméstico o en la estructura incorporada libres de obstrucción.
- 5) No use dispositivos mecánicos u otros medios para acelerar el proceso de descongelamiento.
- 6) No dañe el circuito del refrigerante.
- 7) No use dispositivos eléctricos dentro del compartimiento de almacenamiento de comida del electrodoméstico.



LEA Y SIGA ESTA INFORMACIÓN DE SEGURIDAD CUIDADOSAMENTE.

GUARDE ESTAS INSTRUCCIONES

Funciones

Freezer con Espacio Inferior de 30"

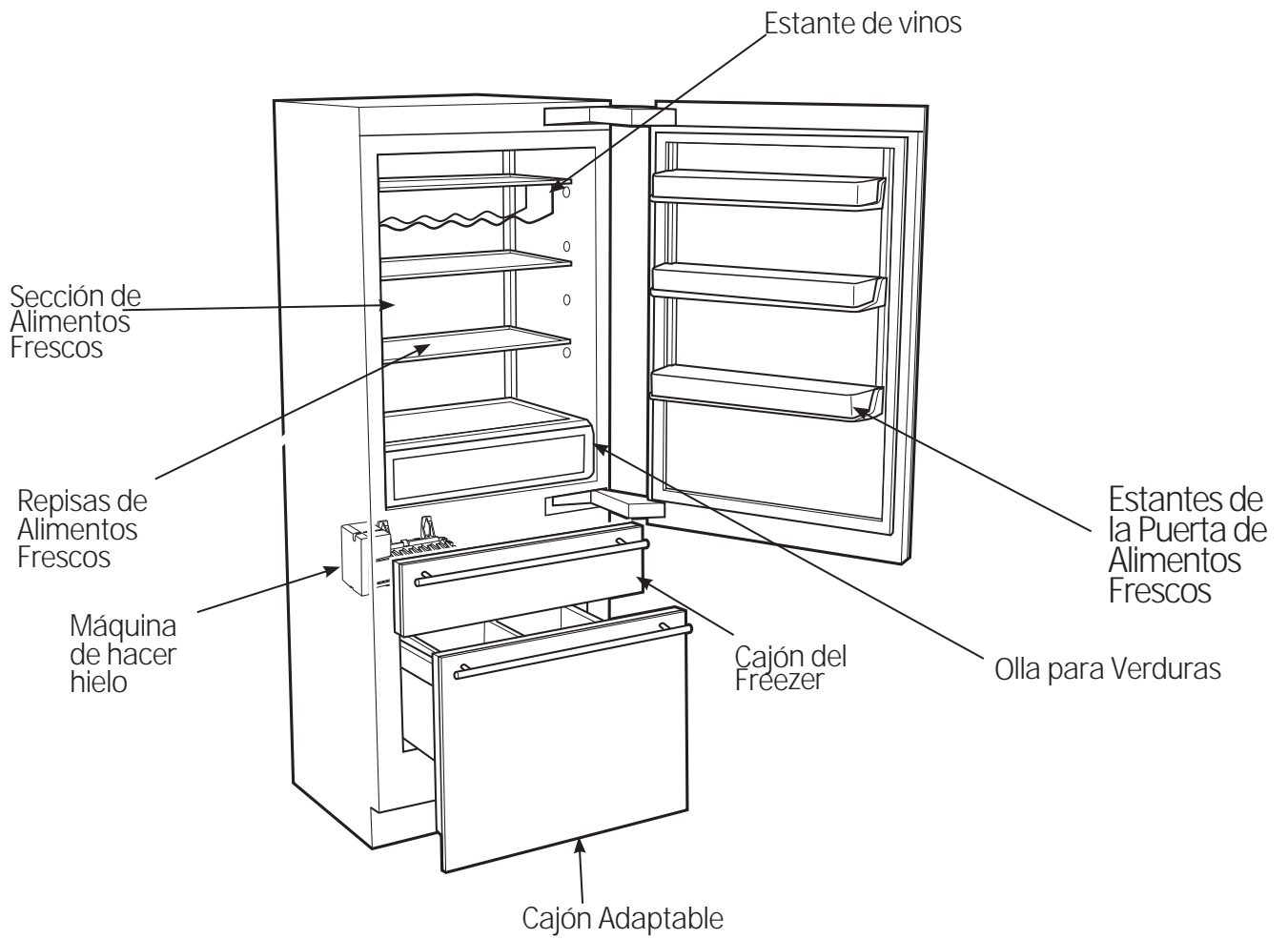

Controles de Temperatura

Freezer con Espacio Inferior de 30"

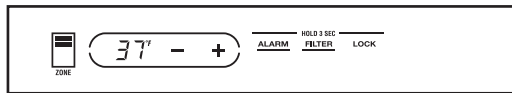

Alimentos Frescos – Unidad de la Puerta Sólida

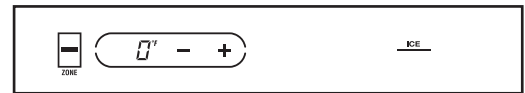

Cajón Superior - Freezer

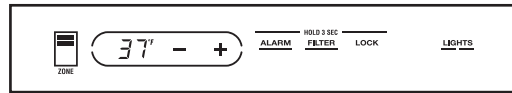

Alimentos Frescos – Unidad de la Puerta de Vidrio

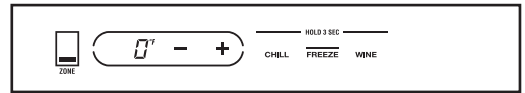

Cajón Inferior - Adaptable

Controles de temperatura

La pantalla de temperatura muestra la temperatura actual del compartimiento de alimentos frescos, del cajón del freezer o del cajón adaptable cuando cada uno es seleccionado al mover el indicador de Zona. La temperatura actual variará con relación a la temperatura programada, dependiendo de factores tales como la frecuencia de apertura de la puerta, cantidad de comida, ciclo de descongelamiento y temperatura ambiente.

NOTA: La apertura frecuente de la puerta o si se deja la puerta abierta durante un periodo de tiempo podrán incrementar la temperatura interior de los compartimientos en forma temporaria.

Para apagar el sistema de enfriamiento, mueva el indicador de ZONE (Zona) al modo de alimentos frescos. Presione la tecla más (+) hasta que la pantalla muestre OFF (Apagado).

Para encender el sistema de enfriamiento, mueva el indicador de ZONE (Zona) al modo de alimentos frescos y presione la tecla menos (-) hasta que figure la temperatura deseada. La temperatura programada de 0°F para el freezer o de 37°F para la unidad de alimentos frescos aparecerá en la pantalla.

Para controlar la configuración de temperatura actual de un compartimiento, presione la tecla más (+) o menos (-). Luego de 5 segundos, la pantalla regresará a la temperatura actual.

Para cambiar las programaciones de temperatura, presione la tecla más (+) o menos (-) para cada incremento hasta el punto de programación de temperatura deseado. Permita que la unidad alcance la temperatura que programó durante un periodo de 24 horas.

Rangos de Temperatura

	Baja	Alta
Alimentos Frescos	34°F 1°C	46°F 8°C
Cajón del Freezer	-6°F -21°C	+6°F -14°C

Cajón Adaptable Rangos de Temperatura

	Baja	Alta
Freezer	-6°F -21°C	+6°F -14°C
Enfriar	34°F 1°C	46°F 8°C
Vino	40°F 4°C	55°F 13°C

NOTA: Configurar los controles en OFF (Apagar) detiene el enfriamiento, pero no apaga la corriente eléctrica de la unidad. Todas las lecturas en °C serán redondeadas.

Cómo cambiar las temperaturas de la pantalla de °F a °C

Para cambiar la pantalla de temperatura de Fahrenheit a Celsius, presione las teclas más (+) y menos (-) por 5 segundos.

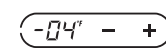

Alarma

Para encender la función de Alarma, mantenga presionado el botón ALARM (Alarma) durante 3 segundos. ALARM (Alarma) aparecerá subrayado cuando se active. Para apagarla, mantenga presionado el botón ALARM (Alarma) durante 3 segundos. El subrayado desaparecerá

Cuando la función ALARM (Alarma) esté activa, ésta titilará y emitirá un pitido si mantiene la puerta abierta por más de 2 minutos.

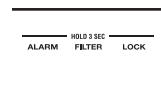

Máquina de Hacer Hielo Automática (modelos con freezer)

Freezer con Espacio Inferior de 30"

Máquina de hacer hielo automática

Puede tomar entre 12 y 24 horas que un refrigerador recién instalado comience a fabricar hielo. El refrigerador se envía con la máquina de hacer hielo configurada en ON (Encendido).

La máquina de hacer hielo producirá siete cubos por ciclo, y aproximadamente 15 ciclos en un período de 24 horas, dependiendo de la temperatura del compartimiento del freezer, la temperatura ambiente, la cantidad de veces que se abra la puerta y otras condiciones de uso.

Si el refrigerador se utiliza antes de realizar la conexión del agua a la máquina de hacer hielo, configure la máquina de hacer hielo en OFF (Apagado). Para configurar la máquina de hacer hielo en OFF (Apagado), presione el indicador de ZONE (ZONA) en la tecla de control dos veces para seleccionar el cajón del freezer. Presione el ícono ICE (Hielo) sobre la derecha. La línea debajo de ICE (Hielo) desaparecerá y la palabra OFF (Apagado) aparecerá debajo de ICE (Hielo).

Descarte el primer balde completo de hielo.

Asegúrese de que nada interfiera con la extensión del brazo indicador.

Cuando el cubo se llene hasta el nivel del brazo indicador, la máquina de hacer hielo dejará de producir hielo. Es normal que varios cubos queden juntos.

Si el hielo no se usa con frecuencia, los cubos de hielo viejos se volverán turbios, con sabor rancio y su tamaño se reducirá.

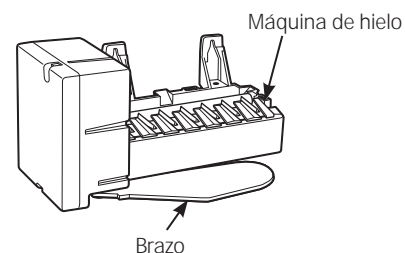

Una vez que la máquina de hacer hielo se encienda nuevamente, habrá un retraso de 45 minutos antes de que ésta vuelva a entrar en funcionamiento.

NOTA: En hogares con un nivel de presión inferior a la normal, es posible que escuche que la válvula de agua de la máquina de hacer hielo realice varios ciclos para producir una cantidad de hielo.

NOTA: La máquina de hacer hielo funciona mejor con una presión hogareña de entre 40 y 120 PSI.

PRECAUCIÓN Evite el contacto con las partes en movimiento del mecanismo expulsor o con el elemento de calefacción (ubicado en la parte inferior de la máquina de hielos) que expulsa los cubos. No coloque los dedos ni las manos en el mecanismo de la máquina de hielos automática mientras el refrigerador esté enchufado.

Cómo acceder a la máquina de hacer hielo y al cajón del freezer

La máquina de hacer hielo se encuentra en el techo del cajón del freezer, sobre la parte trasera izquierda. El techo del cajón del freezer cuenta con una tira de luces LED. El cajón del freezer cuenta con 1 recipiente para hielo.

Filtro de Agua

Freezer con Espacio Inferior de 30"

Cartucho del filtro de agua

El cartucho del filtro de agua se encuentra ubicado debajo del cajón adaptable, del lado inferior derecho del electrodoméstico.

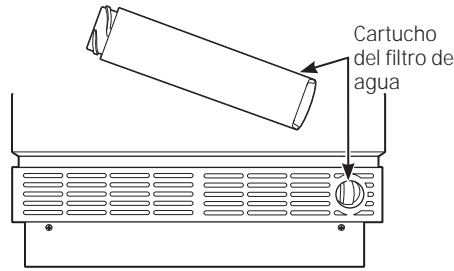

Para Reemplazar el Filtro:

El panel de control cuenta con una luz indicadora de reemplazo del cartucho del filtro de agua. El cartucho del filtro deberá ser reemplazado cuando la palabra REPLACE (Reemplazar) aparezca debajo de FILTER (Filtro) en el panel de control.

IMPORTANTE: El uso del filtro es obligatorio para la producción de hielo.

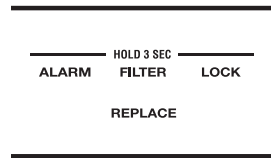

Cómo Instalar el Cartucho del Filtro:

1. Abra el cajón adaptable para tener acceso al cartucho del filtro.
2. Retire el cartucho anterior doblando el mismo en contra de las agujas del reloj. Empuje el filtro hacia adelante para retirar el mismo.
3. Inserte el nuevo filtro en el compartimento y doble en dirección de las agujas del reloj, hasta que el cartucho se detenga.

Para Reiniciar la Luz de Estado del Filtro:

Mantenga presionado el botón FILTER (Filtro) durante 3 segundos.

Filtros de reemplazo:

Para ordenar cartuchos de filtros, visite nuestro sitio web en monogram.com, o llame a GE Appliances Parts and Accessories (Piezas y Accesorios de GE Appliances), 877.959.8688.

Número de Modelo de Filtro GSWF

NOTA IMPORTANTE: Retire el filtro de agua para detener de inmediato cualquier goteo de agua de la máquina de hacer hielo

Bloqueo del control infantil

La función de bloqueo de control para niños previene cambios no deseados en sus configuraciones de temperatura.

Una vez establecida la temperatura deseada, ésta puede ser bloqueada. Para bloquear, mantenga presionado el botón LOCK (Bloquear) durante 3 segundos. Para desbloquear, mantenga presionado el botón LOCK (Bloquear) durante 3 segundos.

Olla de verduras

La Olla de Verduras de la sección de alimentos frescos del refrigerador cuenta con una tira de luces LED sobre el cajón.

Hay divisores adaptables con varias opciones diferentes de posición. El divisor se mantiene en el lugar gracias a una lengüeta ubicada debajo de la manija, una ranura ubicada en la pared trasera y un arco estabilizador en la parte inferior del cajón para cada posición.

Para cambiar la posición del divisor:

1. Empuje hacia arriba sobre la parte trasera del divisor para liberarlo de la ranura en la parte de atrás y de la lengüeta en la parte del frente.
2. Deslice el divisor hasta una nueva ubicación, asegurándose de que se apoye en el arco sobre la parte inferior del cajón.
3. Empuje hacia arriba en la parte trasera del divisor para ubicar el frente debajo de la lengüeta en la nueva ubicación.

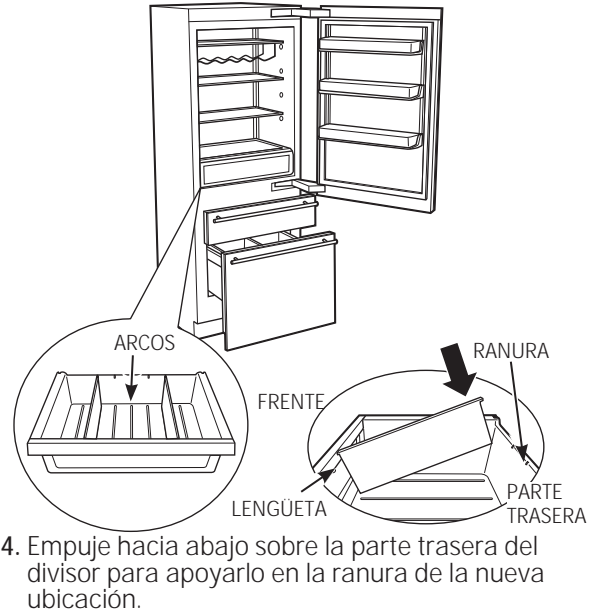

Repisa del cajón de verduras con luz

La repisa del cajón de verduras con luz brinda iluminación para los compartimientos inferiores. Las luces están ubicadas en el estante a fin de iluminar los cajones que se encuentran debajo.

Para retirar el estante:

1. Levante el estante y con cuidado empuje hacia adelante para que estén visibles los cables.
2. Desenchufe el estante y con cuidado retire el mismo del refrigerador.

Para reemplazar el estante:

1. Con cuidado instale el estante en los rieles laterales, dejando el enchufe expuesto.
2. Enchufe el estante en el refrigerador.
3. Con cuidado deslice el estante en su ubicación.

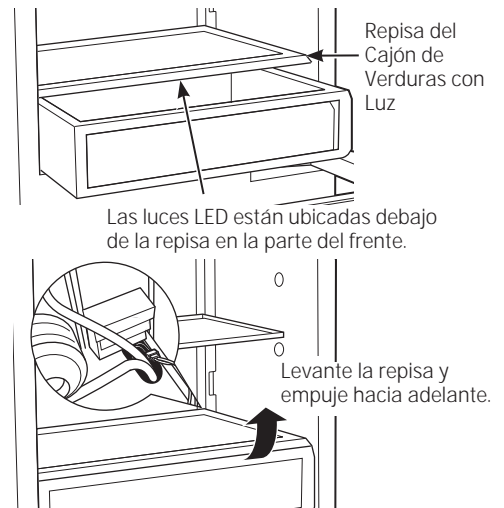

Repisas ajustables

Las repisas de vidrio templado de la sección de alimentos frescos le permiten realizar arreglos eficientes sobre las mismas para cubrir las necesidades de almacenamiento de comida para su familia.

Para ajustar las repisas: Incline la repisa hacia arriba desde el frente y deslice la misma hacia arriba o abajo sobre la pared trasera hasta la ubicación que desee.

Sostenga las repisas de vidrio con cuidado. Un manejo brusco del vidrio templado producirá el riesgo de que se rompa en pedazos.

Para retirar las repisas:

NOTA: Para retirar una repisa, primero se deberán retirar todas las repisas debajo de ésta.

1. Retire todos los alimentos de la repisa.
2. Retire las tapas en la parte inferior de cada soporte de riel.
3. Incline la primera repisa hacia arriba en la parte frontal.

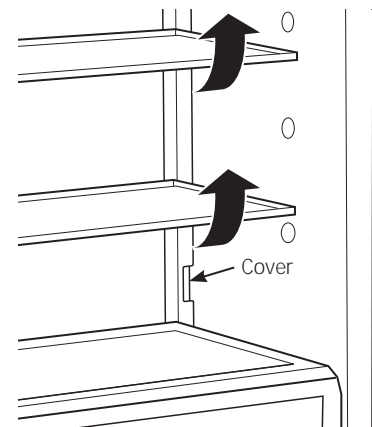

4. Deslice la repisa hacia abajo sobre la pared trasera, hasta que llegue al final donde se localiza la abertura. Deslice la repisa por la abertura.
5. Repita estos pasos para retirar el resto de las repisas.

Para reemplazar repisas:

Reemplace las repisas realizando los pasos 1 a 4 en forma inversa.

Estantes de la Puerta

Los estantes de la puerta son extraíbles. Para retirar un estante, levante y empuje el mismo hacia afuera del soporte de estantes.

Los soportes de estantes son adaptables y se pueden mover hacia arriba y abajo para cubrir sus necesidades de almacenamiento.

Haga esto inclinando el estante hacia arriba en la parte frontal y deslizando el mismo hacia arriba o abajo, a lo largo de la puerta hasta la ubicación que desee.

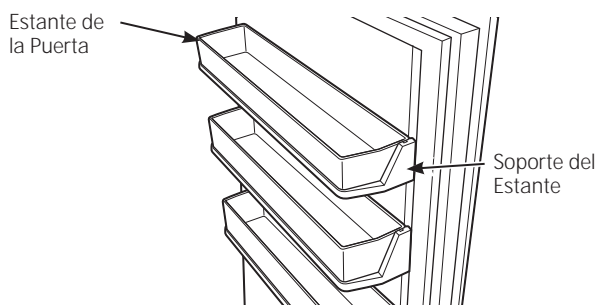

Estante de Vinos/ Bebidas

El estante de vinos/ bebidas se adapta a una de las repisas de vidrio del compartimiento de alimentos frescos. La capa de goma en las partes del estante que se apoyan sobre la repisa evita que el estante raye o se resbale de la repisa. El estante de vinos/ bebidas puede almacenar botellas de 2 litros, botellas de vino y botellas de champagne.

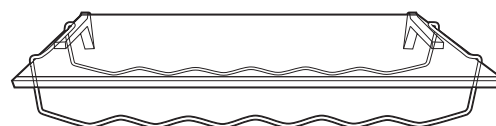

Cajón adaptable

El cajón adaptable se puede usar como freezer, como refrigerador de alimentos frescos o como cajón de vinos/ bebidas.

Para adaptar su cajón:

Presione el indicador de ZONE (ZONA) en la tecla de control para seleccionar el cajón adaptable.

Temperaturas Recomendables para el Cajón Adaptable:

Botón	Función	Temperatura
Enfriar	Alimentos Frescos	37°F/3°C
Congelar	Freezer	0°F/-18°C
Vino	Almacenamiento de Vino	55°F/13°C

Este cajón cuenta con una tira de iluminación LED arriba de éste. También cuenta con un divisor adaptable que se puede ubicar en diferentes posiciones y un estante que se puede deslizar de izquierda a derecha en el cajón.

Para cambiar la posición del divisor:

1. Empuje las lengüetas en la parte superior del divisor para liberar el divisor de los agujeros de las lengüetas en la parte frontal y trasera del cajón.
2. Levante el divisor de las lengüetas levantadas en la parte inferior del cajón.
3. Mueva el divisor hasta su nueva ubicación y deslice el mismo en las lengüetas levantadas.
4. Empuje las lengüetas en la parte superior del divisor y posicione el divisor de modo que las lengüetas coincidan con los agujeros de éstas. Libere las lengüetas de modo que queden bloqueadas.

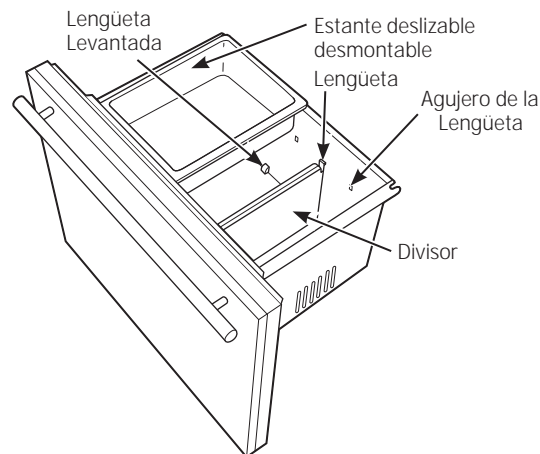

Control de humedad exterior

Este producto está equipado con una función de control de humedad exterior. El refrigerador se envía con la función de control de humedad exterior apagada.

En algunos ambientes húmedos, se puede formar humedad en la superficie frontal del gabinete del refrigerador. Si aparece humedad en la superficie frontal del gabinete del refrigerador, encienda la función de control de humedad exterior, manteniendo presionados los botones ALARM (Alarma) y LOCK (Bloqueo) en el panel de control por 5 segundos. Una vez activada, aparecerá una pequeña imagen de una gotita de agua con una línea a través de éste, debajo de los signos (+) y (-) en el panel de control.

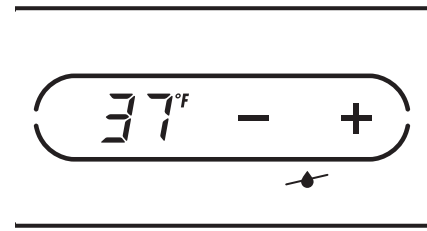

Iluminación de la pantalla con luces LED

Este refrigerador cuenta con luces LED a ambos lados del interior, así como también sobre el cajón del freezer y sobre el cajón adaptable.

Sólo Modelos de Puerta de Vidrio

Los modelos de puerta de vidrio cuentan con una opción de iluminación de pantalla para las luces del lado interior: corriente completa o 1/2 de la corriente.

En el modo de pantalla ya sea con corriente completa o 1/2 de la corriente, las luces permanecerán encendidas luego de haber cerrado la puerta y se apagarán automáticamente luego de 1 hora.

Para acceder a las opciones de iluminación, presione el indicador de ZONE (Zona) en la tecla de control. En el modo de alimentos frescos, el botón LIGHTS (luces) se encuentra sobre la derecha de la tecla de control. Cuando las luces tienen corriente completa, hay 2 barras debajo de LIGHTS (Luces); con la mitad de la corriente, hay 1 barra; cuando las luces están apagadas, no hay barras.

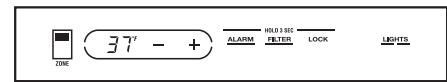

Modelo con Puerta de Vidrio – Luces con Corriente Completa

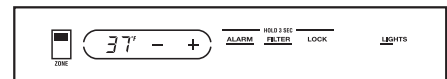

Modelo con Puerta de Vidrio – Luces con la Mitad de la Corriente

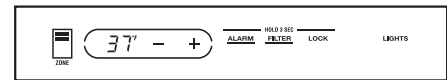

Modelo con Puerta de Vidrio – Luces Apagadas

Modo Sabático

Sabbath Mode (Modo Sabático) fue diseñado para el Día Sabático y Feriados. Esta función hace posible para aquellas personas de religión judía que siguen esta celebración refrigerar y congelar alimentos durante todo el feriado.

La función Sabbath Mode (Modo Sabático) se puede configurar para anular reacciones típicas ocasionadas por su interacción con el refrigerador. Mientras se encuentre en Sabbath Mode (Modo Sabático), su refrigerador continuará funcionando. Sin embargo, el refrigerador no responderá a sus acciones.

Mientras se encuentre en Sabbath Mode (Modo Sabático), es posible que observe que el ventilador está funcionando cuando se abre la puerta; sin embargo, esto no es el resultado de sus acciones. El ventilador funcionará en horarios predeterminados. El calentador de descongelación continuará descongelando el refrigerador y el freezer y será activado con un temporizador. El calentador de descongelación no descongelará como resultado de abrir la puerta o cualquier acción del consumidor.

ON/OFF (Encender/ Apagar) —Para activar Sabbath Mode (Modo Sabático), presione el botón ALARM (Alarma) y la tecla (+) en el panel de control durante 5 segundos. SAB aparecerá en el control. SAB permanecerá en la pantalla y la tecla (+) y el botón de la alarma permanecerán encendidos hasta que Sabbath Mode (Modo Sabático) sea desactivado. Los controles y luces no funcionan hasta que el botón ALARM (Alarma) y la tecla más (+) se mantengan presionados nuevamente durante 5 segundos.

PANTALLAS, ALARMAS y LUCES—Las pantallas del control principal de temperatura serán desactivadas; por lo tanto, no serán encendidas, sonará un tono u operarán cuando se las toque. Las alarmas y luces de la puerta serán desactivadas. *hed. Door alarms and lights will be disabled.*

ICEMAKER (Máquina de Hacer Hielo) —La máquina de hacer hielo continuará funcionando. La máquina de hacer hielo podrá ser desactivada presionando la tecla OFF (Apagado) de la máquina de hacer hielo, antes del Día Sabático (consulte Máquina de Hacer Hielo Automática).

Limpieza exterior

Manijas y bordes de la puerta—Limpie con una tela húmeda con agua y jabón. Seque con una tela seca.

Mantenga la parte exterior limpia. Limpie con una tela limpia que esté ligeramente humedecida con detergente líquido suave para platos. Seque con una tela limpia y suave.

No seque el refrigerador con una tela sucia para platos o una toalla mojada, ya que podrán dejar residuos que pueden dañar la terminación. No use estropajos, limpiadores en polvo, blanqueadores o limpiadores que contengan blanqueadores, ya que estos productos pueden rayar y dañar la terminación.

Acero Inoxidable—Las puertas y las manijas de las puertas de acero inoxidable (en algunos modelos) se pueden limpiar con un limpiador de acero inoxidable disponible comercialmente. Los limpiadores con ácido oxálico tales como Bar Keepers Friend Soft Cleanser™ eliminarán el óxido, deslustres y pequeñas manchas sobre la superficie. Use sólo un limpiador líquido libre de material abrasivo y frote en la dirección de las líneas del cepillo con una esponja suave y húmeda. No use cera para electrodomésticos ni pule sobre el acero inoxidable.

Paneles de Madera a Medida - comuníquese con su proveedor de paneles a medida para recibir instrucciones sobre cuidado y limpieza.

Limpieza interior

Apague el interruptor desde el disyuntor o caja de fusible antes de realizar la limpieza. Si esto no resulta práctico, estruje el exceso de humedad para eliminarlo de la esponja o tela al limpiar alrededor de los interruptores, luces o controles.

Use agua caliente y solución de bicarbonato de sodio — aproximadamente una cucharada sopera (15 ml) de bicarbonato de sodio para un cuarto de galón (1 litro) de agua. Esto limpia y neutraliza los olores. Enjuague y seque totalmente.

Otras partes del refrigerador—incluyendo juntas de la puerta, cajón de verduras, estantes para guardar hielo y todas las piezas de plástico – se pueden limpiar de la misma forma. Luego de limpiar las juntas de la puerta, aplique una capa fina de vaselina a las juntas de la puerta del lado de las bisagras. Esto ayuda a evitar que las juntas se peguen o pierdan su forma debido a una inclinación hacia afuera.

⚠ PRECAUCIÓN No limpie estantes de vidrio ni tapas con agua caliente cuando estén fríos. Los estantes de vidrio y las tapas se pueden romper si son expuestos a cambios de temperatura repentinos o impactos tales como sacudones o caídas. El vidrio templado está diseñado para destruirse en pequeñas piezas en caso de rotura. No lave ninguna parte plástica del refrigerador en la lavadora de platos.

Preparación para las vacaciones

Si estará de vacaciones o ausente por tiempo prolongado, retire la comida del refrigerador. Ajuste la temperatura hacia arriba (+) hasta que la unidad se apague. Limpie el interior con una solución de bicarbonato de sodio de una cucharada sopera (15 ml) de bicarbonato de sodio para un cuarto de galón (1 litro) de agua. Deje la puerta abierta.

Si se trata de vacaciones cortas, retire los alimentos perecederos y deje el control en la configuración regular. Sin embargo, si se espera que la temperatura ambiente se sea inferior a 60°F (16°C), siga las mismas instrucciones que seguiría si se tratara de vacaciones prolongadas.

Apague la máquina de hacer hielo y cierre el suministro de agua del freezer.

Reemplazo de la luz interna

No intente reemplazar una luz LED quemada. Será necesario que un técnico autorizado reemplace las luces LED.

Ubicación del refrigerador No instale el refrigerador donde las temperaturas sean inferiores a 60°F (16°C), ya que no se mantendrá en funcionamiento el tiempo suficiente para conservar las temperaturas adecuadas.

No instale el refrigerador donde la temperatura sea superior a los 100°F (37°C), ya que no funcionará de forma correcta.

No instale el refrigerador en una ubicación expuesta al agua (lluvia, etc.) o en contacto directo con la luz solar.

Instale el refrigerador en un piso lo suficientemente fuerte como para soportarlo completamente cargado.

Espacios Libres

Permita que haya un espacio libre de un mínimo de 15" entre la puerta y la pared para un giro de puerta completo de 115°. Permita que haya un espacio libre mínimo de 5" hasta una pared para un giro de puerta de 90° si se trata de modelos de Acero Inoxidable Monogram (Europeos).

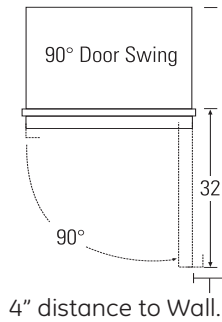
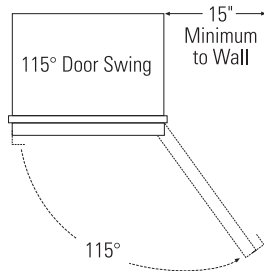

*¿Preguntas?
¡Use este
solucionador
de
problemas!*

PROBLEMA	CAUSA POSIBLE
EL SISTEMA DE REFRIGERACIÓN NO FUNCIONA	<ul style="list-style-type: none"> • Puede estar en el ciclo de descongelamiento, donde el sistema de refrigeración no funciona por unos 45 minutos. • El control de temperatura se encuentra en la posición OFF (Apagado). • Si la luz interna no está encendida, es posible que el refrigerador no esté enchufado al tomacorriente. • Se quemó el fusible/ el disyuntor está desactivado. Reemplace el fusible o reinicie el disyuntor. • Apague la función Sabbath Mode (Modo Sabático). • Si en el panel de control aparece SHO, entonces se activó el modo de sala de exposición. Para apagarla, mantenga presionado el botón ALARM (Alarma) y la tecla (-) simultáneamente durante 5 segundos.
DE FORMA FRECUENTE EL SISTEMA DE REFRIGERACIÓN FUNCIONA DURANTE PERÍODOS O CICLOS PROLONGADOS (Los refrigeradores y freezers modernos con mayor espacio de almacenamiento y un freezer más grande requieren más tiempo de funcionamiento. Se activan y se detienen con frecuencia para mantener temperaturas parejas).	<ul style="list-style-type: none"> • Normal cuando el refrigerador se enchufa por primera vez. Espere 24 horas para que el refrigerador se enfríe totalmente. • Sucede con frecuencia cuando se colocan grandes cantidades de comida en el refrigerador. Esto es normal. • Se dejó la puerta abierta o un paquete hace que la puerta quede abierta. • Agua caliente o se abre la puerta con frecuencia. Esto es normal. • Control de temperatura configurado en la posición más fría. Observe el Control de Temperatura
VIBRACIÓN NORMAL O RUIDOSA (una vibración leve es normal).	<ul style="list-style-type: none"> • Es posible que el refrigerador no esté correctamente instalado. <ul style="list-style-type: none"> – Es posible que el soporte anti-volcaduras esté suelto. – Es posible que la unidad no esté nivelada.
RUIDO SECO AL CERRAR LA PUERTA	<ul style="list-style-type: none"> • Se trata de un ruido normal en el funcionamiento. • Cerrar la puerta lentamente minimizará el sonido.
RUIDOS DE FUNCIONAMIENTO	<ul style="list-style-type: none"> • El compresor de velocidad variable. • Flujo de aire normal del ventilador – múltiples ventiladores soplan aire frío a través de los compartimientos de alimentos frescos y del freezer; otros ventiladores enfrían el compresor. • Los ventiladores cambian de velocidad a fin de proveer un enfriamiento óptimo y ahorros de energía. • Estos sonidos NORMALES también se escucharán de vez en cuando: <ul style="list-style-type: none"> – Es posible que se escuchen zumbidos o gorgoteos al cerrar la puerta. Esto se debe al equilibrio de la presión dentro del refrigerador. – Es posible que se escuche un sonido de goteo durante el ciclo de descongelación, a medida que el hielo se derrite desde el evaporador y fluye hasta la olla de drenaj. – Es posible que el flujo de refrigerante a través de los espirales de enfriamiento del freezer produzca un gorgoteo similar a agua hirviendo. – El agua que cae sobre el calentador de descongelamiento puede producir un chisporroteo, traqueteo o zumbido durante el ciclo de descongelamiento. – Es posible que escuche un craqueo o traqueteo cuando el refrigerador sea enchufado por primera vez en o durante/ luego del ciclo de descongelamiento. Esto sucede a medida que el refrigerador se enfría hasta la temperatura correcta. – El compresor puede ocasionar un chasquido o gorjeo al intentar reiniciarse (esto puede tomar hasta 5 minutos). – El tablero de control electrónico puede ocasionar un chasquido cuando los relés se activan para controlar los componentes del refrigerador. – Cubos de hielo que caen en la hielera y agua que corre por las tuberías mientras la máquina de hacer hielo se vuelve a llenar. – La válvula de agua de la máquina de hacer hielo zumbará cuando esta última se llene de agua.

PROBLEMA	CAUSA POSIBLE
LA PUERTA NO CIERRA CORRECTAMENTE Instalación. Instrucciones de Instalación.	<ul style="list-style-type: none"> • Es posible que un paquete o una botella mantengan la puerta abierta. • Controle la junta de la puerta; es posible que esté fuera de posición. • El refrigerador no está nivelado. Consulte las Instrucciones de Instalación. • Los resortes de las bisagras están desactivados. Consulte las Instrucciones de Instalación.
EL REFRIGERADOR ESTÁ DEMASIADO CALIENTE	<ul style="list-style-type: none"> • El control de temperatura no se configuró en un nivel lo suficientemente frío. Observe el Control de Temperatura. • Agua caliente o se abre la puerta con frecuencia. • La puerta se deja abierta durante demasiado tiempo. • Es posible que un paquete mantenga la puerta abierta.
LA TEMPERATURA ACTUAL NO ES EQUIVALENTE A LA TEMPERATURA CONFIGURADA	<ul style="list-style-type: none"> • Se acaba de enchufar el refrigerador. Espere 24 horas hasta que el sistema se estabilice. • La puerta se mantuvo abierta durante demasiado tiempo. Espere 24 horas hasta que el sistema se estabilice. • Se agregó comida caliente al refrigerador. Espere 24 horas hasta que el sistema se estabilice. • El ciclo de descongelamiento está en proceso. Espere 24 horas hasta que el sistema se estabilice.
CRISTALES DE HIELO O ESCARCHA EN ALIMENTOS CONGELADOS (La escarcha dentro de paqueteses normal)	<ul style="list-style-type: none"> • Se dejó el cajón abierto o un paquete hace que la puerta quede abierta. • Se abre la puertade formamuy frecuente oprperíodos demasiado largos. • Es posible que el cajón se haya dejado abierto. • Es posible que hayan quedado cubos de hielo u algún otro objeto atorado detrás del cajón.
CONGELAMIENTO LENTO DE CUBOS DE HIELO	<ul style="list-style-type: none"> • Es posible que el cajón se haya dejado abierto. • Configure el control de temperatura en una posición más fría. • Es posible que un paquete mantenga el cajón abierto
LOS CUBOS DE HIELO POSEEN OLOR/ GUSTO	<ul style="list-style-type: none"> • Es necesario descartar los cubos de hielo viejos. • Los recipientes para almacenamiento de hielo se deberán vaciar y lavar. • Es posible que los paquetes que no estén sellados dentro del freezer transmitan olor/ gusto a los cubos de hielo. • Es necesario limpiar el interior del freezer. Consulte la sección de Cuidado y Limpieza. • El agua que ingresa posee un gusto no agradable. Cambie el filtro de agua.
LA MÁQUINA DE HACER HIELO AUTOMÁTICA NO FUNCIONA	<ul style="list-style-type: none"> • La máquina de hacer hielo está apagada. • El suministro de agua está apagado o no está conectado. • El freezer está demasiado caliente. • Los cubos apilados en el recipiente pueden hacer que la máquina de hacer hielo se apague demasiado rápido. Nivele los cubos en forma manual. • El recipiente para hielo no se encuentra en su posición. • Filtro con agua obstruida. • Sistema de Ósmosis Inversa instalado.
SE FORMA HUMEDAD EN LA PARTE EXTERIOR DEL REFRIGERADOR	<ul style="list-style-type: none"> • No es atípico durante períodos con altos niveles de humedad. Seque la superficie. • Encienda la función External Moisture Control (Control de Humedad Exterior).
SE ACUMULA HUMEDAD EN LA PARTE INTERIOR	<ul style="list-style-type: none"> • Se abre la puerta de forma muy frecuente o por períodos demasiado largos. • En climas húmedos, el aire transporta humedad al refrigerador cuando las puertas se abren. • El cajón inferior se cambió desde el freezer para enfriar o para el vino.
EL REFRIGERADOR TIENE OLOR	<ul style="list-style-type: none"> • Las comidas con olores Fuertes se deberán cubrir de forma hermética. • Controle que la comida no se haya echado a perder. • Se debe limpiar la parte interior. Consulte la sección de Cuidado y Limpieza.
LAS LUCES INTERNAS NO FUNCIONAN	<ul style="list-style-type: none"> • No hay corriente en el tomacorriente. • Es necesario reemplazar las luces LED. Consulte la Sección de Servicio al Cliente. • Es posible que Sabbath Mode (Modo Sabático) esté en funcionamiento. Apague la función Sabbath Mode (Modo Sabático).
ES DIFÍCIL VOLVER A ABRIR LA PUERTA DE INMFORMA EDIATA LUEGO DE CERRAR LA MISMA	<ul style="list-style-type: none"> • El sellado hermético de la puerta se debe al equilibrio de la presión dentro del refrigerador. Luego de cerrar la puerta, espere entre 5 y 30 segundos para volver a abrirla.

FICHA TÉCNICA DE FUNCIONAMIENTO
Cartucho GSWF de Sistema de Filtrado SmartWater

Este sistema fue evaluado de acuerdo con NSF/ANSI 42/53 para la reducción de las sustancias que figuran a continuación. La concentración de las sustancias indicadas en agua que ingresan al sistema fue reducida a una concentración inferior o igual al límite tolerable de agua que puede dejar el sistema, de acuerdo con lo especificado en NSF/ANSI 42/53. (Factores de seguridad 100% incorporados para uso no medible).*

Parámetro	USEPA MCL	Concentración Promedio	Estándar N° 42: Efectos Estéticos		% Reduction		Reducción Mínima Requerida	
			Concentración del Peligro de Intrusión	Efluente Promedio	Efluente Máximo	Promedio		Mínimo
Cloro	—	1.845 mg/L	2.0 mg/L \pm 10%	< 0.05 mg/L	0.05 mg/L	> 97.29%	96.43%	\geq 50%
T & O	—	—	—	—	—	—	—	—
Partículas**	—	143,333 #/mL	Por lo menos 10,000 partículas/mL	29.83 #/mL	140 #/mL	99.98%	99.91%	\geq 85%

Parámetro	USEPA MCL	Concentración Promedio	Standard No. 53: Health Effects		% Reduction		Reducción Mínima Requerida	
			Concentración del Peligro de Intrusión	Efluente Promedio	Efluente Máximo	Promedio		Mínimo
Turbiedad	1 NTU***	10.3 NTU***	1 \pm 1 NTU***	0.106 NTU	0.14 NTU	98.97%	98.61%	0.5 NTU
Quistes	99.95% Reduction	200,000 #/L	Minimum 50,000 L	0	0	> 99.99%	> 99.99%	> 99.95%
Plomo en pH 6.5	0.015 mg/L	0.15 mg/L	0.15 mg/L \pm 10%	< 0.001 mg/L	< 0.001 mg/L	> 99.33%	> 99.33%	0.010 mg/L
Plomo en pH 8.5	0.015 mg/L	0.14 mg/L	0.15 mg/L \pm 10%	0.001 mg/L	0.003 mg/L	> 99.29%	97.86%	0.010 mg/L
Lindano	0.0002 mg/L	0.0216 mg/L	0.002 mg/L \pm 10%	< 0.00002 mg/L	< 0.00002 mg/L	99.07%	98.75%	0.0002 mg/L
Atrazina	0.003 mg/L	0.008 mg/L	0.009 mg/L \pm 10%	< 0.002 mg/L	< 0.002 mg/L	> 76.12%	> 66.67%	0.003 mg/L

* Evaluado usando un promedio de flujo de 0.5 gpm; presión de 60 psig; pH of 7.5 \pm 0.5; temperatura de 68° \pm 5°F (20° \pm 3°C)

** Medición en Partículas/ml. Las partículas usadas fueron de 0.5-1 micrones

*** NTU=unidades de turbiedad nefelométrica

Especificaciones de Funcionamiento

- Capacidad: Certificado para hasta 750 galones (2.838 l); hasta seis meses
- Requisitos de presión: 40-120 psi (barra 2.8-8,2)
- Temperatura: 33–100°F (0.6–38°C)
- Promedio de flujo: 0.5 gpm (1.9 lpm)

Instalación General/ Funcionamiento /Requisitos de Mantenimiento

- Deje correr el nuevo cartucho en el flujo máximo por 3 minutos para purgar el aire atrapado.
- Reemplace el cartucho cuando el flujo empiece a ser demasiado lento.

Avisos Especiales

- Las instrucciones de instalación, piezas y disponibilidad de servicio, y la garantía estándar se incluyen en el envío del producto. Este sistema de agua potable se deberá mantener de acuerdo con las instrucciones del fabricante, incluyendo el reemplazo de cartuchos de filtro.
- No se deben usar con agua que no sea segura a nivel microbiológico o que sea de calidad desconocida sin una desinfección adecuada, antes o después, del sistema. Los sistemas certificados para la reducción de quistes se podrían usar en aguas desinfectadas que puedan contener quistes filtrables. Los contaminantes u otras sustancias eliminadas o reducidas por este sistema de tratamiento de agua no se encuentran necesariamente en su agua. Controle que se cumpla con las leyes y reglamentaciones estatales y locales.
- Observe que aunque la evaluación se realizó de acuerdo con condiciones estándares de laboratorio, el desempeño puede variar. Los sistemas se deben instalar y usar de acuerdo con los procedimientos y pautas recomendados por el fabricante.

El sistema es evaluado y certificado por NSF International contra el Estándar 42 para la reducción de cloro, gusto y olor, Clase de Partícula I y el Estándar 53 para la reducción de quistes, plomo, Lindano, Atrazina y turbiedad.



Fabricado por: General Electric Company, Louisville, KY 40225

Con la adquisición de su nuevo electrodoméstico Monogram, esté seguro de que si alguna vez necesita información o asistencia de GE Appliances, allí estaremos. ¡Todo lo que tiene que hacer es llamar!

***GE Appliances
Answer Center®
800.626.2000***

Cualquiera sea su consulta sobre uno de los electrodomésticos principales de Monogram, el servicio de información de GE Appliances Answer Center® está disponible para brindarle ayuda. Su llamada – y su consulta – será respondida a la brevedad y del modo más gentil. Llame a GE Appliances Answer Center® de lunes a viernes de 8 a.m. a 10 p.m., Hora del Este, y los sábados de 8 a.m. a 7 p.m.

O

Visite nuestro sitio web en: monogram.com

***Servicio de
Reparación en
el Hogar
800.444.1845***

Un profesional del servicio al cliente de GE Appliances le brindará el servicio de reparación profesional programado en el día y horario que sea de su conveniencia. Para programar una cita del servicio técnico, comuníquese de lunes a viernes de 7 a.m. a 10 p.m., Hora del Este, o los sábados y domingos de 8 a.m. a 6 p.m. Muchas ubicaciones de Servicio al Cliente de GE Appliances a cargo de la empresa le ofrecen el servicio hoy o mañana, o a su conveniencia. Nuestros técnicos con capacitación en fábrica conocen su electrodoméstico por dentro y por fuera, de modo que la mayoría de las reparaciones se pueden resolver en una sola visita.

***Para
Clientes con
Necesidades
Especiales...***

800.626.2000

GE Appliances ofrece controles en Braille para una variedad de electrodomésticos de GE Appliances, y un catálogo para planificar una cocina sin obstáculos para personas con movilidad limitada. Los consumidores con incapacidad auditiva o de diálogo que poseen acceso a un TDD o a un teletipo convencional se pueden comunicar al 800.TDD.GEAC (800.833.4322) para solicitar información o el servicio técnico.

***Contactos del
Servicio Técnico
800.626.2224***

Puede estar seguro de que el Servicio al Cliente de GE Appliances aún estará allí una vez que su garantía caduque. Adquiera un contrato de GE Appliances mientras su garantía aún está vigente y recibirá un importante descuento. Con un contrato a muchos años, se asegura el acceso al servicio técnico futuro a los costos actuales.

***Piezas y
Accesorios
800.626.2002***

Aquellos individuos calificados para realizar el servicio técnico de sus propios electrodomésticos pueden solicitar el envío de piezas y accesorios directamente a sus hogares. El sistema de piezas de GE Appliances brinda acceso a más de 47,000 piezas... y todas las Piezas de Renovación Genuina de GE Appliances están totalmente garantizadas. Se aceptan las tarjetas VISA, MasterCard y Discover. Visite www.GEApplianceParts.com.

Las instrucciones de mantenimiento por parte del usuario que figuran en este manual cubren los procedimientos que deberán ser realizados por cualquier usuario. Otros servicios técnicos generalmente deberían ser derivados a personal calificado del servicio. Se deberá tener cuidado, ya que una reparación indebida podrá ocasionar que el funcionamiento no sea seguro.

GARANTÍA DE SU REFRIGERADOR Y FREEZER MONOGRAM

Abroche el recibo de venta o cheque cobrado aquí. Para acceder al servicio técnico correspondiente a la garantía, deberá contar con el recibo de la fecha original de compra.

QUÉ CUBRE LA GARANTÍA

Desde la Fecha de la Compra Original

GARANTÍA LIMITADA POR DOS A—OS

Por dos años desde la fecha original de compra, le brindaremos, sin costo, piezas y trabajos de servicio técnico en su hogar para la reparación o reemplazo de cualquier parte del refrigerador o freezer que presente fallas debido a defectos de fabricación.

GARANTÍA LIMITADA POR CINCO A—OS

Por cinco años desde la fecha original de compra, le brindaremos, sin costo, piezas y trabajos de servicio técnico en su hogar para la reparación o reemplazo de cualquier parte del sistema de refrigeración sellado (el compresor, condensador, evaporador y todos los tubos de conexión) que presente fallas debido a defectos de fabricación.

GARANTÍA LIMITADA ADICIONAL DE SEIS A DOCE A—OS SOBRE EL SISTEMA DE SELLADO

Para la adquisición de seis a doce años desde la fecha original de compra, le brindaremos, sin costo, el reemplazo de partes para cualquier pieza del sistema de refrigeración sellado (el compresor, condensador, evaporador y todas las conexiones de tuberías) que presenten fallas debido a defectos de fabricación. Usted paga por el viaje del profesional del servicio técnico a su hogar y por los costos del trabajo del servicio técnico.

GARANTÍA LIMITADA DE TREINTA DÍAS DEL CARTUCHO DEL FILTRO DE AGUA (Filtro de agua, si se incluye)

Desde la fecha de adquisición original le brindaremos, sin costo, el reemplazo de partes de cualquier pieza del cartucho del filtro de agua que presente fallas debido a defectos de fabricación. Durante la garantía limitada por treinta días, también le brindaremos, sin costo, el reemplazo de un cartucho del filtro de agua.

Esta garantía se extiende al comprador original y cualquier dueño subsiguiente para productos adquiridos para uso normal en el hogar en los 48 estados contiguos, Hawái, Washington, D.C. o Canadá. Si el producto se encuentra en un área donde no se encuentra disponible un Proveedor Autorizado de Servicio Técnico de GE Appliances, usted será responsable por el costo de un viaje o se podrá requerir que traiga el producto a una Ubicación del Servicio Técnico de GE Appliances Autorizado para recibir el servicio. En Alaska, la garantía es la misma, excepto que es LIMITADA debido a que usted debe pagar el costo del envío del producto hasta el negocio del servicio técnico o por los costos de viaje del técnico del servicio a su hogar.

Todo el servicio de la garantía será provisto por nuestros Centros del Servicio de Fabrica o por un proveedor autorizado del servicio de Customer Care® durante el horario laboral normal.

Si necesita el servicio técnico para su electrodoméstico, durante el periodo de garantía o en forma posterior, llame al 800.444.1845. Al llamar al servicio, se solicita que tenga a mano los números de serie y modelo.

QUÉ NO CUBRE LA GARANTÍA

- Viajes del técnico del servicio a su hogar para enseñarle sobre cómo usar el producto.
- Reemplazo de los fusibles de la casa o reinicio de disyuntores.
- Daños ocasionados sobre el producto por accidente, incendio, inundaciones o catástrofes naturales.
- Fallas del producto si su uso es para propósitos diferentes al original o uso comercial.
- Daño causado después de la entrega.
- Instalación inadecuada, entrega o mantenimiento. Si tiene algún problema durante la instalación, comuníquese con su vendedor o instalador. Usted es responsable de brindar instalaciones adecuadas de conexión eléctrica, plomería u otras instalaciones de conexión.
- Reemplazo de bombillas de luz, si se incluyen, o el cartucho del filtro de agua, si se incluye, a diferencia de lo detallado anteriormente.
- Reemplazo del cartucho del filtro de agua, si se incluye, debido a la presión del agua que está fuera del rango de funcionamiento específico o debido a exceso de sedimentos en el suministro de agua.
- Pérdida de alimentos por mal estado.
- Daños consecuentes o incidentales causados por posibles defectos sobre este producto.
- Producto no accesible para brindar el servicio requerido.
- Daños sobre el acabado, tales como óxido sobre la superficie, deslustres o manchas pequeñas no informadas dentro de las 48 horas luego de la entrega.

EXCLUSIÓN DE GARANTÍAS IMPLÍCITAS—Su única y exclusiva alternativa es la reparación del producto, como se indica en la Garantía Limitada. Las garantías implícitas, incluyendo garantías implícitas de comerciabilidad o conveniencia sobre un propósito particular, se limitan a un año o al periodo más corto permitido por la ley.

Algunos estados no permiten la exclusión o limitación de daños incidentales o consecuentes, de modo que es posible que dicha exclusión o limitación no se aplique a usted. Esta garantía le da derechos legales específicos y es posible que tenga otros derechos legales que varían entre un estado y otro. Para conocer cuáles son sus derechos legales en su estado, consulte en la oficina de asuntos del consumidor local o estatal o al Fiscal de su estado.

Garante: GE Appliances,
Louisville, KY 40225

197D8243P001
49-60615-3
04-16 GE



GE APPLIANCES
Appliance Park
Louisville, KY 40225