

Use & Care Guide
Manual de uso y cuidado
Guide d'utilisation et d'entretien
English / Español / Français

Model/Modelo/Modèle: 665.1481*

Kenmore Elite[®]

MICROCLEAN[™] Dishwasher

Lavavajillas MICROCLEAN[™]

Lave-vaisselle MICROCLEAN[™]

* = color number, número de color, le numéro de la couleur

P/N W10857658A
Sears Brands Management Corporation
Hoffman Estates, IL 60179 U.S.A.
www.kenmore.com

Sears Canada Inc.
Toronto, Ontario, Canada M5B 2C3
www.sears.ca



TABLE OF CONTENTS

PROTECTION AGREEMENTS	2	DISHWASHER USE	16
WARRANTY	3	Cycles and Options Information	16
DISHWASHER SAFETY	4	Dishwasher Control Section.....	18
PARTS AND FEATURES	6	Dishwasher Feedback Section.....	19
START-UP/QUICK REFERENCE	7	Canceling a Cycle.....	19
360° POWERWASH®.....	8	Changing a Cycle After Dishwasher Is Started.....	19
DISHWASHER EFFICIENCY TIPS	8	Adding a Dish After Dishwasher Is Started.....	19
DETERGENT AND RINSE AID	8	WASHING SPECIAL ITEMS.....	20
Detergent	8	DISHWASHER CARE	21
Rinse Aid.....	9	Cleaning.....	21
LOADING.....	10	Dishwasher Maintenance Procedure	22
Loading for Best Cleaning and Drying Performance.....	10	Drain Air Gap.....	22
Top Rack Loading.....	11	Vacation or Extended Time Without Use	22
Bottom Rack Loading.....	13	TROUBLESHOOTING	23
		SERVICE NUMBERS	BACK COVER

PROTECTION AGREEMENTS

Master Protection Agreements

Congratulations on making a smart purchase. Your new Kenmore® product is designed and manufactured for years of dependable operation. But like all products, it may require preventive maintenance or repair from time to time. That's when having a Master Protection Agreement can save you money and aggravation.

The Master Protection Agreement also helps extend the life of your new product. Here's what the Agreement* includes:

- ✓ **Parts and labor** not just for repairing defects, but to help keep products operating properly **under normal use**. Our coverage goes **well beyond the product warranty**. No deductibles, no functional failure excluded from coverage – **real protection**.
- ✓ **Expert service** by a force of more than 10,000 authorized **Sears service technicians**, which means someone you can trust will be working on your product.
- ✓ **Unlimited service calls and nationwide service**, as often as you want us, whenever you want us.
- ✓ **"No-lemon" guarantee** – replacement of your covered product if four or more product failures occur within twelve months.
- ✓ **Product replacement** if your covered product can't be fixed.
- ✓ **Annual Preventive Maintenance Check** at your request – no extra charge.
- ✓ **Fast help by phone** – we call it **Rapid Resolution** – phone support from a Sears representative on all products. Think of us as a "talking owner's manual."

- ✓ **Power surge protection** against electrical damage due to power fluctuations.
- ✓ **\$250 Food Loss Protection** annually for any food spoilage that is the result of mechanical failure of any covered refrigerator or freezer.
- ✓ **Rental reimbursement** if repair of your covered product takes longer than promised.
- ✓ **25% discount** off the regular price of any non-covered repair service and related installed parts.

Once you purchase the Agreement, a simple phone call is all that it takes for you to schedule service. You can call anytime day or night, or schedule a service appointment online.

The Master Protection Agreement is a risk free purchase. If you cancel for any reason during the product warranty period, we will provide a full refund. Or, a prorated refund anytime after the product warranty period expires. Purchase your Master Protection Agreement today!

Some limitations and exclusions apply. For prices and additional information in the U.S.A. call 1-800-827-6655.

***Coverage in Canada varies on some items. For full details call Sears Canada at 1-800-361-6665.**

Sears Installation Service

For Sears professional installation of home appliances, garage door openers, water heaters, and other major home items, in the U.S.A. call 1-844-553-6667, and in Canada call 1-800-469-4663.

KENMORE ELITE LIMITED WARRANTY

WITH PROOF OF SALE the following warranty coverage applies when this appliance is correctly installed, operated and maintained according to all supplied instructions. In all cases replacement units or parts are warranted only for the unexpired portion of the warranty period from the original date of sale.

FOR ONE YEAR from the date of sale this appliance is warranted against defects in material or workmanship. A defective appliance will receive free repair or replacement at option of seller.

FOR TWO YEARS from the date of sale all parts of this appliance are warranted against defects in material or workmanship. If a part is defective within the first year, a new part will be supplied and installed at no charge. If a part is defective after the first year, a new part will be supplied but not installed at no charge. You are responsible for the labor cost of part installation after the first year from the date of sale.

FOR FIVE YEARS from the date of sale, all parts of the upper or lower dish rack are warranted against rust due to defects in material or workmanship. If a rack part rusts from defects within the first year, a new part will be supplied and installed at no charge. If a rack part rusts from defects after the first year, a new part will be supplied but not installed at no charge. You are responsible for the labor cost of part installation after the first year from the date of sale.

FOR AS LONG AS IT IS USED from the date of sale, the stainless steel tub and inner door panel of this appliance are warranted against leaks due to rust-through. If a tub or panel rusts through within the first year, a new part will be supplied and installed at no charge. If a tub or panel rusts through after the first year, a new part will be supplied but not installed at no charge. You are responsible for the labor cost of part installation after the first year from the date of sale.

For warranty coverage details to obtain free repair or replacement, visit the web page: www.kenmore.com/warranty

All warranty coverage applies for only 90 DAYS from the sale date in the United States, and is void in Canada, if this appliance is ever used for other than private household purposes.

This warranty covers ONLY defects in material and workmanship, and will NOT pay for:

1. Expendable items that can wear out from normal use, including but not limited to filters, belts, bags or screw-in base light bulbs.
2. A service technician to clean or maintain this appliance, or to instruct the user in correct appliance installation, operation and maintenance.
3. Service calls to correct appliance installation not performed by Sears authorized service agents, or to repair problems with house fuses, circuit breakers, house wiring, and plumbing or gas supply systems resulting from such installation.
4. Damage to or failure of this appliance resulting from installation not performed by Sears authorized service agents, including installation that was not in accord with electrical, gas or plumbing codes.
5. Damage to or failure of this appliance, including discoloration or surface rust, if it is not correctly operated and maintained according to all supplied instructions.
6. Damage to or failure of this appliance, including discoloration or surface rust, resulting from accident, alteration, abuse, misuse or use for other than its intended purpose.
7. Damage to or failure of this appliance, including discoloration or surface rust, caused by the use of detergents, cleaners, chemicals or utensils other than those recommended in all instructions supplied with the product.
8. Damage to or failure of parts or systems resulting from unauthorized modifications made to this appliance.
9. Service to an appliance if the model and serial plate is missing, altered, or cannot easily be determined to have the appropriate certification logo.

Disclaimer of implied warranties; limitation of remedies

Customer's sole and exclusive remedy under this limited warranty shall be product repair or replacement as provided herein. Implied warranties, including warranties of merchantability or fitness for a particular purpose, are limited to one year on the appliance, two years on appliance parts, five years on dish racks, and for as long as used on the tub and inner door panel, or the shortest period allowed by law. Seller shall not be liable for incidental or consequential damages. Some states and provinces do not allow the exclusion or limitation of incidental or consequential damages, or limitation on the duration of implied warranties of merchantability or fitness, so these exclusions or limitations may not apply to you.

This warranty applies only while this appliance is used in the United States or Canada*.

This warranty gives you specific legal rights, and you may also have other rights which vary from state to state.

* In-home repair service is not available in all Canadian geographical areas, nor will this warranty cover user or servicer travel and transportation expenses if this product is located in a remote area (as defined by Sears Canada Inc.) where an authorized servicer is not available.

**Sears Brands Management Corporation
Hoffman Estates, IL 60179**

**Sears Canada Inc.
Toronto, Ontario, Canada M5B 2C3**

DISHWASHER SAFETY

Your safety and the safety of others are very important.

We have provided many important safety messages in this manual and on your appliance. Always read and obey all safety messages.



This is the safety alert symbol.

This symbol alerts you to potential hazards that can kill or hurt you and others.

All safety messages will follow the safety alert symbol and either the word "DANGER" or "WARNING." These words mean:

! DANGER

You can be killed or seriously injured if you don't immediately follow instructions.

! WARNING

You can be killed or seriously injured if you don't follow instructions.

All safety messages will tell you what the potential hazard is, tell you how to reduce the chance of injury, and tell you what can happen if the instructions are not followed.

IMPORTANT SAFETY INSTRUCTIONS

WARNING: When using the dishwasher, follow basic precautions, including the following:

- Read all instructions before using the dishwasher.
- Use the dishwasher only for its intended function.
- Use only detergents or rinse agents recommended for use in a dishwasher, and keep them out of the reach of children.
- When loading items to be washed:
 - 1) Locate sharp items so that they are not likely to damage the door seal; and
 - 2) Load sharp knives with the handles up to reduce the risk of cut-type injuries.
- Do not wash plastic items unless they are marked "dishwasher safe" or the equivalent. For plastic items not so marked, check the manufacturer's recommendations.
- Do not touch the heating element during or immediately after use.
- Do not operate the dishwasher unless all enclosure panels are properly in place.
- Do not tamper with controls.
- Do not abuse, sit on, or stand on the door, lid, or dish racks of the dishwasher.
- To reduce the risk of injury, do not allow children to play in or on the dishwasher.
- Under certain conditions, hydrogen gas may be produced in a hot water system that has not been used for two weeks or more. **HYDROGEN GAS IS EXPLOSIVE.** If the hot water system has not been used for such a period, before using the dishwasher turn on all hot water faucets and let the water flow from each for several minutes. This will release any accumulated hydrogen gas. As the gas is flammable, do not smoke or use an open flame during this time.
- Remove the door or lid to the washing compartment when removing an old dishwasher from service or discarding it.

SAVE THESE INSTRUCTIONS

State of California Proposition 65 Warnings:

WARNING: This product contains one or more chemicals known to the State of California to cause cancer.

WARNING: This product contains one or more chemicals known to the State of California to cause birth defects or other reproductive harm.

⚠️ WARNING

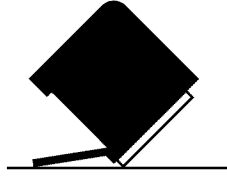

Tip Over Hazard

Do not use dishwasher until completely installed.

Do not push down on open door.

Doing so can result in serious injury or cuts.

⚠️ WARNING



Electrical Shock Hazard

Electrically ground dishwasher.

Connect ground wire to green ground connector in terminal box.

Do not use an extension cord.

Failure to follow these instructions can result in death, fire, or electrical shock.

GROUNDING INSTRUCTIONS

■ **For a grounded, cord-connected dishwasher:**

The dishwasher must be grounded. In the event of a malfunction or breakdown, grounding will reduce the risk of electric shock by providing a path of least resistance for electric current. The dishwasher is equipped with a cord having an equipment-grounding conductor and a grounding plug. The plug must be plugged into an appropriate outlet that is installed and grounded in accordance with all local codes and ordinances.

WARNING: Improper connection of the equipment-grounding conductor can result in a risk of electric shock. Check with a qualified electrician or service representative if you are in doubt whether the dishwasher is properly grounded. Do not modify the plug provided with the dishwasher; if it will not fit the outlet, have a proper outlet installed by a qualified electrician.

■ **For a permanently connected dishwasher:**

The dishwasher must be connected to a grounded metal, permanent wiring system, or an equipment-grounding conductor must be run with the circuit conductors and connected to the equipment-grounding terminal or lead on the dishwasher.

SAVE THESE INSTRUCTIONS

- Install where dishwasher is sheltered from the elements. Avoid possible rupture of fill valve from freezing. Such ruptures are not covered by the warranty. See the "Vacation or Extended Time Without Use" section.
- Install and level dishwasher on a floor that will hold the weight and in an area suitable for its size and use.
- Remove all shipping plugs from hoses and connectors (such as the cap on the drain outlet) before installing. See Installation Instructions for complete information.

PARTS AND FEATURES

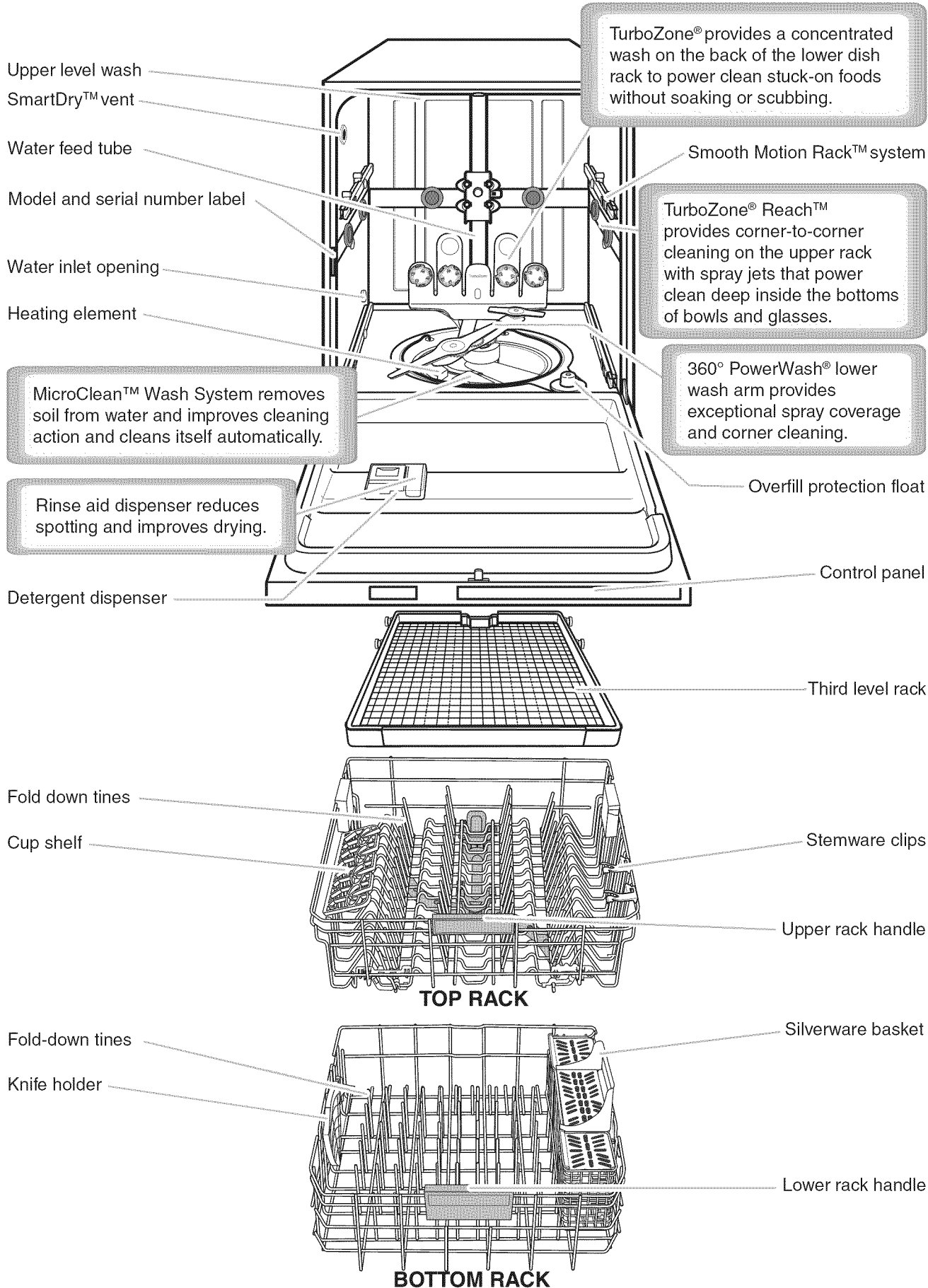

START-UP/QUICK REFERENCE

Drying – Rinse Aid is essential

You must use a drying agent such as rinse aid for good drying performance (sample included). Rinse aid along with the SmartDry™ and SmartDry™ Plus options will provide best drying and avoid excessive moisture in the dishwasher interior.

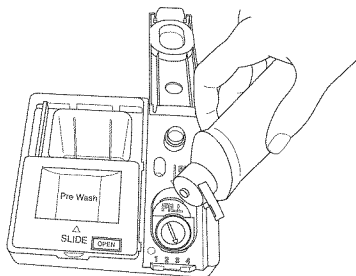

Smart Dry

Express Wash – When you need fast results

High Efficiency dishwashers run longer to save water and energy just as driving a car slower saves on gas. When you need fast results, the Express Wash will clean your dishes using slightly more water and energy. For improved drying, select the SmartDry™ or SmartDry™ Plus option to add additional time to dry.

Express Wash

SmartWash®^{HE} cycle

SmartWash®^{HE} provides optimal results using only the amount of water and energy needed. The SmartWash®^{HE} and Pots & Pans cycles are recommended for tough soil.

Smart Wash^{HE}

TurboZone® loading

When the TurboZone® option is selected, it provides a concentrated wash on the back of the lower dish rack for hard-to-clean dishes. Place these dishes with the soiled surface of the dish toward the TurboZone® spray nozzles in the lower rack of the dishwasher.

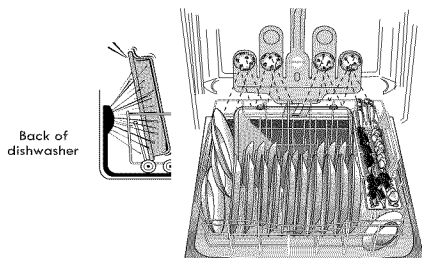

Turbo Zone

Press START/RESUME every time you add a dish

To start and resume a cycle, press START/RESUME and close the door within 3 seconds. If the door is not closed within 3 seconds, the Start/Resume button LED will flash and the cycle will not start.



IMPORTANT: After a cycle is started (even if Delay Hours has been selected), if the door is opened longer than 3 seconds, the LEDs will flash and an audible tone will sound to signal that you must press the Start/Resume button again to resume the cycle.

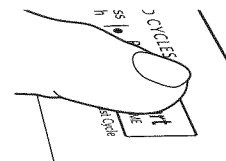

NOTE: For best results, press the button with the flat part of the finger instead of with your fingertip.

Detergent Dosing

It is possible to use too much detergent in your dishwasher. This can lead to etching of your dishes. See “Detergent and Rinse Aid” to determine the amount of detergent needed based on your water hardness. Using high quality dishwasher detergent tablets or packs have been proven better than powder, liquid, or gel detergents to reduce filming on your dishes.

Easy to Remove Third Level Rack

If additional space is needed in the upper rack, the third level rack can easily be removed.

To remove, fully extend rack until it stops. Then, open the track stops on each side and slide the rack out to remove.

Low profile items such as serving utensils and silverware may be loaded on the third level rack.

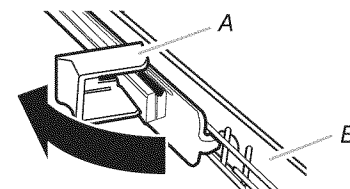

A. Track stop

B. Track

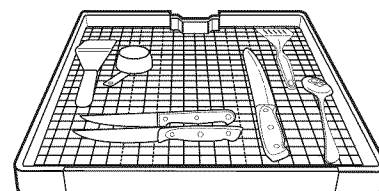

360° POWERWASH®

The 360° POWERWASH® lower wash arm provides exceptional spray coverage and reaches further into corners.

DISHWASHER EFFICIENCY TIPS

Hot water dissolves and activates the dishwasher detergent. Hot water also dissolves grease on dishes and helps glasses dry spot-free. For best dishwashing results, water should be 120°F (49°C) as it enters the dishwasher. Loads may not wash as well if the water temperature is too low.

Additional efficiency tips

- To save water, energy, and time, only scrape dishes. Do not rinse dishes before putting them into the dishwasher.
- Use a delay feature to run your dishwasher during off-peak hours. Local utility providers recommend avoiding heavy usage of energy at certain times of day.
- During the summer, run your dishwasher at night. This reduces daytime heat buildup in the kitchen.
- Use a rinse aid to improve drying.

DETERGENT AND RINSE AID

Detergent

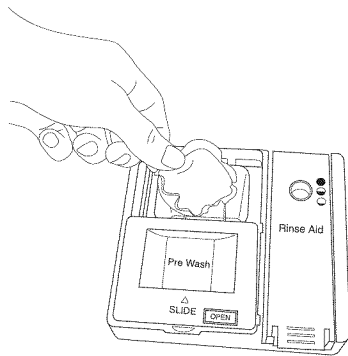

- If you do not plan to run a wash cycle soon, run a rinse cycle. Do not use detergent.
- Use automatic dishwasher detergent only. Add powder, liquid, or tablet detergent just before starting a cycle.
- Fresh automatic dishwasher detergent results in better cleaning. Store tightly closed detergent container in a cool, dry place.

Premeasured Detergents

Many detergents now come in premeasured forms (gel packs, tablets, or powder packs). These forms are suitable for all hardness and soil levels. Always place premeasured detergents in main compartment of the dispenser and slide lid to close.

To close lid

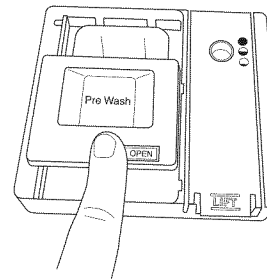

Place selected detergent in the dispenser. Place finger, as shown, and slide lid closed. Press firmly until it clicks.

To open lid

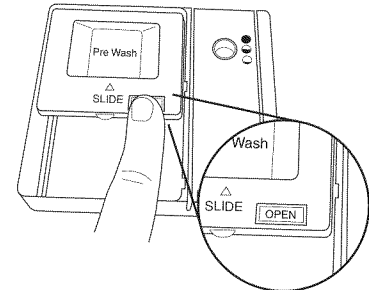

Push OPEN, as shown, and the lid will slide open.

Using high quality dishwasher detergent tablets or packs have been proven better than powder, liquid, or gel detergents at reducing filming on dishes. Using tablets and packs over time will start to reduce or eliminate white film. Also, by using a rinse aid, you can minimize repeat buildup of white film.

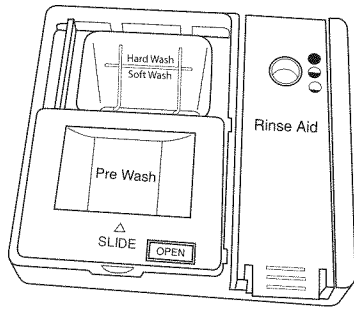

Powders and Gels

Water Hardness	Soil Level	Pre-Wash Compartment*	Main Wash Compartment
Soft (0-4 grains per U.S. gallon)	Light	None	"Soft" fill line
	Normal	None	"Soft" fill line
	Heavy	Full	"Soft" fill line
Medium (5-9 grains per U.S. gallon)	Light	None	"Soft" fill line
	Normal	Full	"Soft" fill line
	Heavy	Full	Full**
Hard (10-14 grains per U.S. gallon)	Light	Full	Full**
	Normal	Full	Full**
	Heavy	Full	Full**

*The prewash compartment is on top of the sliding door of the dispenser.

**A full main wash compartment contains 2 Tbsp. (30 ml)

IMPORTANT: Extremely hard water mineral deposits (15 grains per U.S. gallon or more) can cause damage to your dishwasher and make it difficult to achieve good results. A water softener is recommended to avoid damage and achieve good results. You may bring your water samples to Sears to check hardness level.

NOTE: Follow instructions on the package when using other dishwasher detergent types.

Rinse Aid

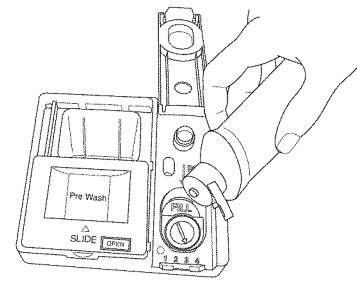

IMPORTANT: Your dishwasher is designed to use rinse aid. The use of rinse aid greatly improves drying by allowing water to drain from the dishes after the final rinse. Rinse aid also keeps water from forming droplets that can dry as spots or streaks.

Filling the dispenser

The dispenser holds 5 oz (150 mL) of rinse aid. Under most conditions, this will last 1 to 3 months.

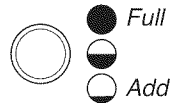

NOTE: Indicator reads correct fill level when door is completely opened.

- To add rinse aid, open the rinse dispenser lid by gently pushing in the center of the lid with your thumb and pulling up on the edge.
- Pour rinse aid into the opening labeled "FILL" until the dispenser is full. Do not overfill.
- Clean up any spilled rinse aid. Spilled rinse aid can create excessive suds.
- Then, close the dispenser by pushing down gently on the lid.

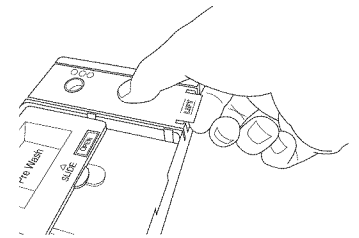

Rinse Aid Setting

Your rinse aid dispenser is adjustable. For most water conditions, the factory setting will give good results. If you have hard water and notice calcium buildup on your dishware, you may want to try a higher setting. If you notice foam in your dishwasher, use a lower setting.

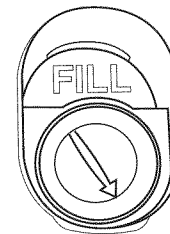

1 2 3 4

To adjust the setting:

Turn the arrow adjuster to a higher setting to increase the amount of rinse aid.

LOADING

Loading for Best Cleaning and Drying Performance

1. Angle dirtiest dish surfaces downward and allow space for water to flow up through each rack and between dishware.

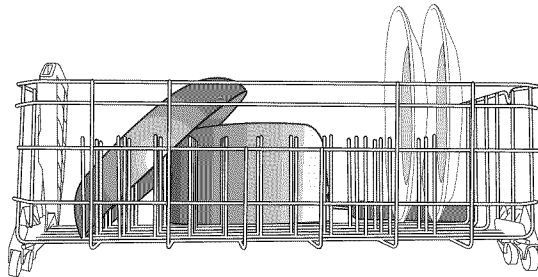
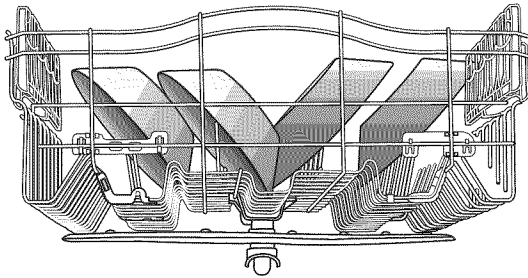

Separating allows water flow.

2. For best silverware cleaning, use the slots in the covers to keep items separated.

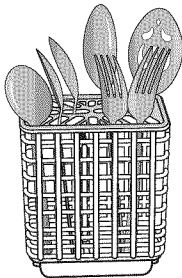

Separated

3. Use TurboZone® option with your dirtiest items facing toward the lower back.

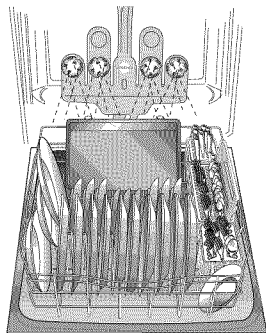

Soil facing TurboZone® spray jets

4. Angle concave surfaces, such as the bottom of coffee cups, to allow water to drain and improve drying performance.

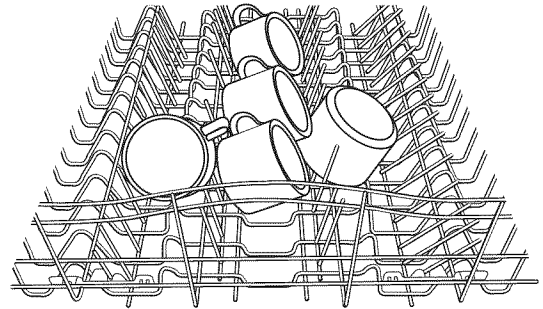

Angled surfaces

5. Check that nothing is blocking the upper or lower spray arms.

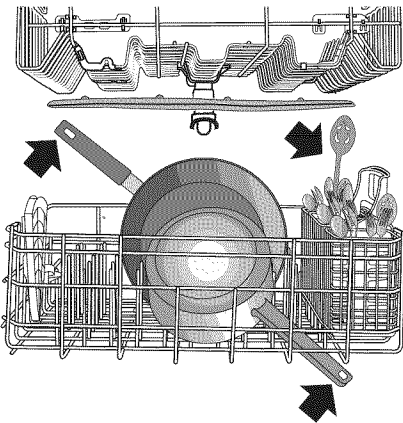

6. Place cups and glasses in the rows between fines.

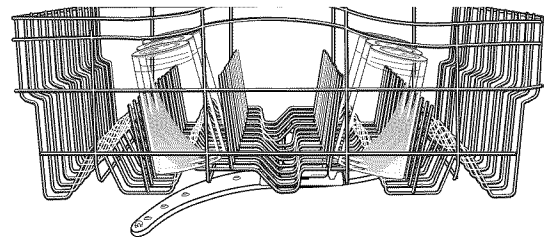

Top Rack Loading

Loading Recommendations

Place cups and glasses in the rows between tines. Placing them over the tines can lead to breakage and water spots. To avoid damage to your delicate items, be sure china, crystal, stemware, and other similar items do not touch during dishwasher operation. Load lightweight and dishwasher-safe plastic items only in the top rack.

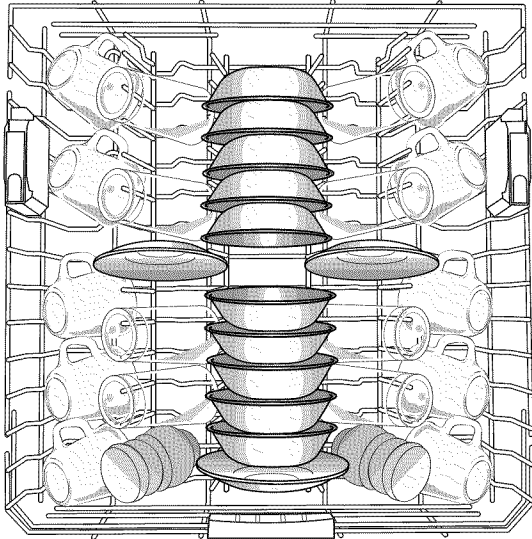

10-place setting load

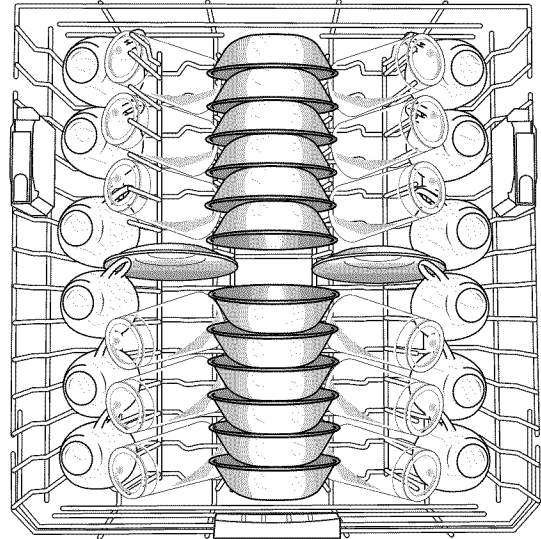

12-place setting load

Deluxe Adjustable 2-position Rack

You can raise or lower the top rack to fit tall items in either the top or bottom rack. Adjusters are located on each side of the top rack. Raise the top rack to accommodate glasses up to 9" (22 cm) in the top rack and plates up to 11 1/2" (29 cm) in the bottom rack. Lower the top rack nearly 2" (5 cm) to accommodate taller glasses.

1. To raise, lift rack until both sides are at the same height and lock.
2. To lower, depress both tabs on rack adjusters, as shown, and lower.

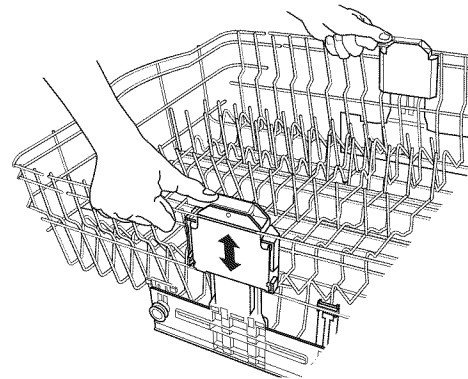

Fold-Down Tines

The row of tines on the left-hand and right-hand sides of the top rack can be adjusted to make room for a variety of dishes.

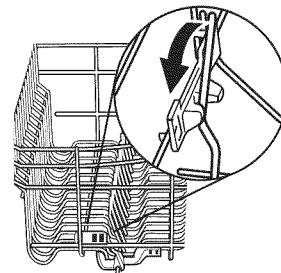

Cup Shelves and Stemware Clips

Fold down the extra shelf on the top rack to hold additional cups or long items, such as utensils and spatulas.

Use the stemware clips to hold stemware more securely.

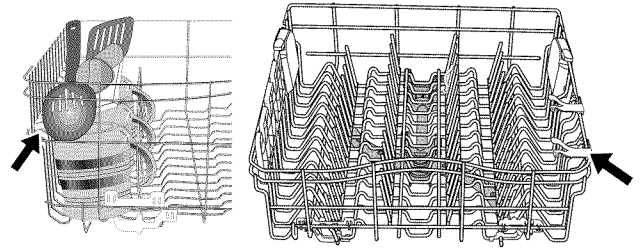

Cup shelves

Stemware clips

Removable Top Rack (for Smooth Motion Rack™)

The removable top rack allows you to wash larger items such as pots, roasters, and cookie sheets in the bottom rack.

IMPORTANT: Remove dishes prior to removing the top rack from the dishwasher.

To remove the rack:

To gain access to the removable tabs on the tracks/rails, pull the upper rack forward about halfway out of the tub.

On one side, press the tab on the track in and pull up the front end of the rack out of the track. Then repeat this step on the other side to completely remove the front end of the rack.

Then remove the back end of the rack, by pulling the back end out with a slightly forward, then upward motion.

To replace the rack:

Pull the tracks forward about halfway out of the tub.

Along the sides of the racks are round attachment tabs. Align the rack's back end attachment tabs with the cutout in the track. Push down into place.

Pull the tracks completely out and align the rack's front end attachment tabs with the cutout in the track. Push down into place. You will hear a snap when the front end of the rack is secured into place on each side.

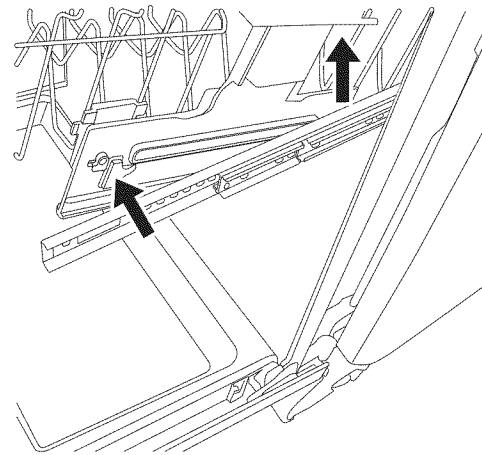

Removal

Bottom Rack Loading

Loading Recommendations

The bottom rack is best suited for plates, pans, casseroles, and utensils. See recommended loading patterns shown.

Load small items in the bottom rack only if they are secured in place.

Load plates, soup bowls, etc., between tines.

Load bowls securely between the rows of tines. Ensure that there is space between dishes so that the spray will reach all surfaces.

Load heavily soiled items facing the spray.

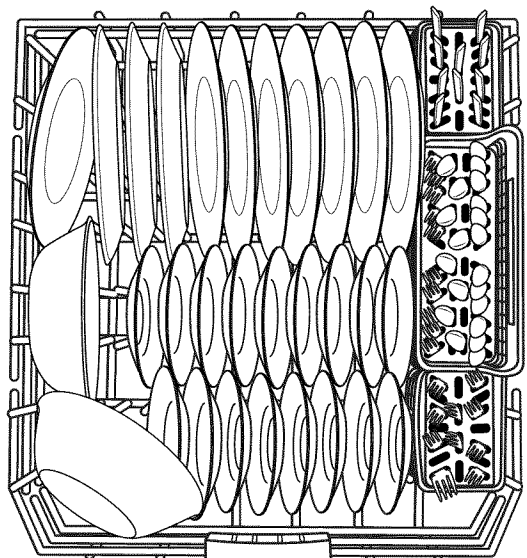

10-place setting load

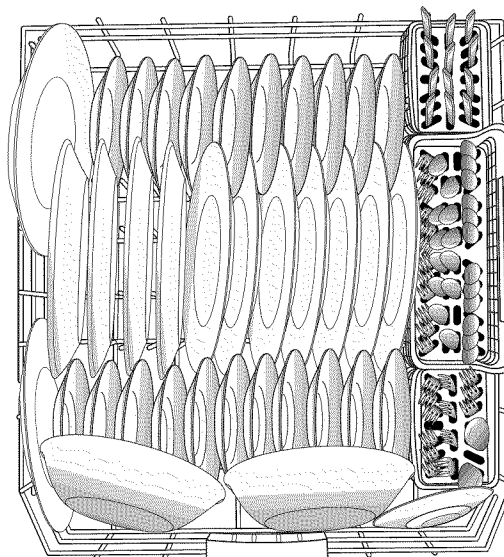

12-place setting load

Fold-Down Tines

You can fold down one row of tines at the back of the bottom rack in order to accommodate larger dishware.

Keep this tine row in the 60° position (A) when using the TurboZone® option.

IMPORTANT: When moving the tine row to the flat position, fold the tine row toward the front of the dishwasher (B).

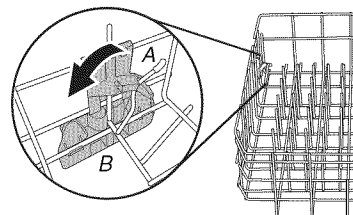

TurboZone® Loading

IMPORTANT: For proper performance, only one row of items may face the TurboZone® spray jets.

You must select the TurboZone® wash option to utilize this wash feature.

Load pans, casserole dishes, etc., with the soiled surfaces facing the TurboZone® spray jets. The TurboZone® wash area is located at the back of the lower dish rack.

Place the fold-down tine row in the 60° position when using the TurboZone® option.

Turbo
Zone

Back of
dishwasher

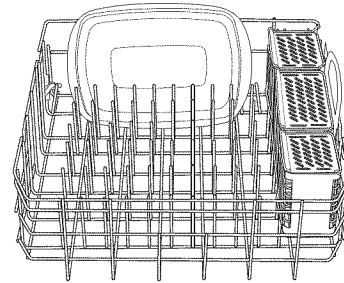
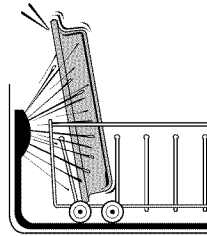

Loading Tall Items

You can wash larger items such as pots, roasters, and cookie sheets in the bottom rack by removing the top rack. See "Top Rack Loading" section.

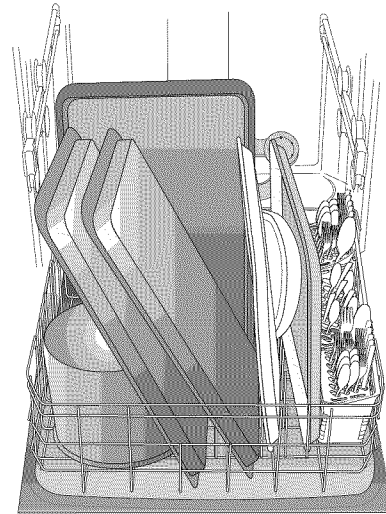

Knife Holder

To load knives that are too large for the silverware basket, use the knife holder located on the left-hand side of the bottom rack. Place knives in the holder as shown.

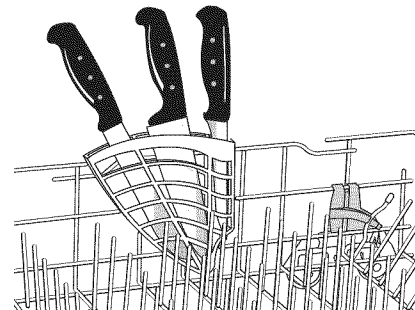

Splittable Silverware Basket

Your silverware basket can be split into 3 segments.

Removing one section will increase your capacity in the TurboZone® loading area.

You can remove the covered side baskets to place in the top rack. Use for small delicate items such as baby bottle caps, nipples, and small baking utensils, etc.

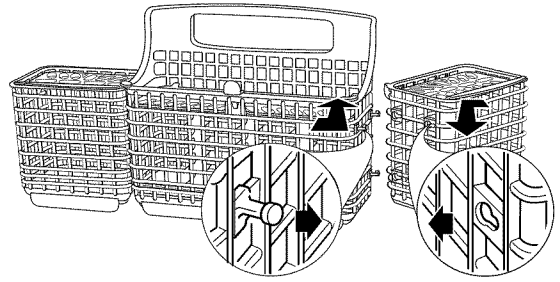

Loading Silverware

Use suggested loading patterns, as shown, to better clean your silverware.

Use the slots in the covers to keep your silverware separated for optimum wash. See illustration at right.

NOTE: If your silverware does not fit into the designated slots, flip the covers up and mix silverware types to keep them separated. Load knives down, forks up, and alternate spoons, as illustrated, for best cleaning results.

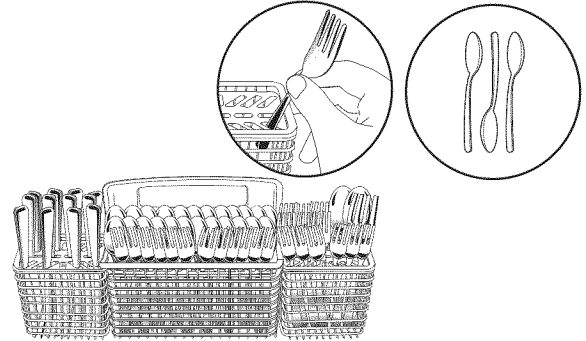

DISHWASHER USE

Cycles and Options Information



Cycles	Estimated Time: [*] H:MM	Range of Water Usage Gallons (Liters)
SmartWash^{®HE} cycle The most advanced and versatile cycle. This cycle senses the amount and toughness of soil. This cycle is optimized to achieve outstanding cleaning with minimal water and energy.	2:40	3.8 to 5.3 (14.3 to 20.2)
Pots & Pans Works best on your toughest items, such as casseroles with baked-on food residue. Use with TurboZone [®] option to get the best baked-on soil cleaning.	3:03	4.3 (16.3)
Normal Wash This cycle with only the SmartDry [™] option selected, and without other options selected, is recommended to completely wash and dry a full load of normally soiled dishes. The energy usage label is based on this cycle and option combination.	2:29	2.7 to 5.3 (10.4 to 20.2)
China Gentle Provides a light wash and gentle dry for delicate items such as china and crystal.	2:22	2.7 to 5.3 (10.4 to 20.2)
Express Wash To save water and energy, high efficiency dishwashers use advanced filtration which may result in longer cycle times (in some cases, over 2 hours). When you need fast results, the Express Wash cycle will clean your dishes using slightly more water and energy. Then, towel dry dishes for immediate use. Select Smart Dry if you want to add a drying option.	0:57	4.3 (16.3)
Quick Rinse Use for rinsing dishes, glasses, and silverware that will not be washed right away. Do not use detergent.	0:15	2.1 (8.1)

^{*}This is the approximate cycle time obtained with 120°F (49°C) hot water available at the dishwasher. Increase in time results from low temperature of the incoming water.

Options	Can be selected with	What it does	Added time to cycle	Added Water** Gallons (Liters)
<p>TurboZone®</p> <p>In the back of the lower rack, rotating jets spray water into your casserole or other dishes to eliminate the need for soaking and scrubbing of dirty, baked-on food soils. For your toughest items, use the TurboZone® option with the Pots & Pans cycle. See loading information.</p>	<p>SmartWash®^{HE} Pots & Pans Normal Wash</p>	<p>Directs all of the cleaning power of the dishwasher to the TurboZone® area during certain times in the wash cycle.</p>	<p>0:05 to 2:00</p>	<p>0 to 2.6 (0 to 9.8)</p>
<p>High Temp Wash</p> <p>Raises main wash temperature to improve cleaning for loads containing tough, baked-on food.</p>	<p>SmartWash®^{HE} Pots & Pans Normal Wash</p>	<p>Raises the main wash temperature from 120°F (49°C) to 140°F (60°C).</p>	<p>0:00 to 0:30</p>	<p>0 to 2.6 (0 to 9.8)</p>
<p>Sani Rinse</p> <p>Sanitizes dishes and glassware in accordance with NSF International NSF/ANSI Standard 184 for Residential Dishwashers. Certified residential dishwashers are not intended for licensed food establishments. Only sanitizing cycles have been designed to meet the requirements of the NSF/ANSI 184 performance standard for soil removal and for sanitization efficacy. There is no intention, either directly or indirectly, that all cycles on a NSF/ANSI 184 certified dishwasher meet the NSF/ANSI 184 performance standard for soil removal and for sanitization efficacy.</p> <p>The Sani Rinse indicator indicates at the end of the cycle whether the Sani Rinse option was successfully completed. If the indicator does not activate, it is probably due to the cycle being interrupted.</p>	<p>SmartWash®^{HE} Pots & Pans Normal Wash Top Rack Only Bottom Rack Only</p>	<p>Increases the main wash temperature from 120°F (49°C) to 140°F (60°C) and the final rinse from 140°F (60°C) to 155°F (68°C).</p>	<p>0:10 to 2:00</p>	<p>0 to 2.6 (0 to 9.8)</p>
<p>Smart Dry™</p> <p>Turns the heat element on at the end of the wash cycle. Use rinse aid with or without the Smart Dry™ option for best drying results. Plastic items are less likely to deform when loaded in the top dish rack.</p> <p>Smart Dry™ Plus</p> <p>Smart Dry™ Plus is used with Smart Dry™ to extend the heated drying time. For the very best drying performance, use rinse aid and the Smart Dry™ Plus option.</p>	<p>Available with any cycle except Quick Rinse</p>	<p>Turns the heat element on at the end of the wash cycle.</p> <p>NOTE: Each time you press the Smart Dry Plus button it toggles between the Smart Dry™, Smart Dry™ Plus, and the Air Dry options.</p> <p>Smart Dry™ is selected when the light under the SMART DRY PLUS button is lit.</p> <p>Smart Dry™ Plus is selected when both lights, above and below the Smart Dry Plus button, are lit.</p> <p>Air Dry is selected when both lights are not lit.</p> <p>The Smart Dry™ Plus option must be selected for any cycle and will momentarily flash for cycles that do not allow it.</p>	<p>0:11 to 0:48</p> <p>0:42 to 1:20</p>	<p>0</p>

Options	Can be selected with	What it does	Added time to cycle	Added Water** Gallons (Liters)
Top Rack Only For added convenience, use for washing a small load of dishes in the top rack to help keep the kitchen continuously clean.	Available with any cycle Cannot be used with TurboZone® option	Slightly faster wash for smaller loads	Saves up to 0:07	0
Bottom Rack Only For added convenience, use for washing a small load of dishes in the bottom rack to help keep the kitchen continuously clean.	Available with any cycle Cannot be used with TurboZone® option	Slightly faster wash for smaller loads	Saves up to 0:24	0

**The maximum additional water used for any combination of options is 2.6 gal. (9.8 L).

Dishwasher Control Section

Delay Hours

Use this option to run your dishwasher during off-peak hours. Local utility providers recommend using energy during off-peak hours when possible.

To delay the start:

1. Select a wash cycle and options.
2. Press DELAY HOURS to choose the number of hours to be delayed.
3. Press START/RESUME.

NOTE: Anytime the door is opened for more than 3 seconds (such as, to add a dish), the Start/Resume button must be pressed again to resume the delay countdown.

Control Lock Option

Use the Control Lock option to avoid unintended use of the dishwasher between cycles. When Lock On is lit, all buttons are disabled. The dishwasher door can still be opened/closed while the controls are locked.

To turn on Control Lock:

Press and hold SANI RINSE for 3 seconds. A message on the LCD will confirm that the controls are locked. If you press any pad while your dishwasher is locked, the LCD will display a message indicating the controls are locked.

NOTE: The dishwasher cannot start if the control is locked.

To turn off Control Lock:

NOTE: You may need to disable Sleep mode by pressing either START/RESUME or CANCEL/DRAIN, or by opening and closing the door before you are able to turn off Control Lock.

Press and hold SANI RINSE for 3 seconds. The light turns off. A message on the LCD will confirm that the controls are unlocked.

Dishwasher Feedback Section

Cycle Indicators and Time Display



The indicators glow when the dishwasher is washing, drying, complete, and/or sanitized. They also glow when the control is locked and/or the delay option is selected.



The Status Display is used to follow the progress of the dishwasher cycle and to show other information.

Estimated cycle time is displayed in hours and minutes as you make cycle and option selections. After you start the dishwasher, the display counts down the time.

When you select the Delay option, the time display will give the number of hours followed by an "H."

Selecting Cycles and Options

1. To repeat the same cycle/options used on previous cycle, press START/RESUME once to show which selections you used. To change cycle, select desired cycle.
2. Select the desired options, then press START/RESUME to start the cycle. Not all options are available for every cycle. If an invalid option is selected for a given cycle, the lights will flash.

Turning the Sound On and Off

Press and hold HIGH TEMP WASH for 3 seconds to toggle sound on and off. The sound will not deactivate for cycle interruption or service required messages. A screen on the Text LCD will confirm when the sound has been turned off or on.

Canceling a Cycle

1. Open the door slightly to stop the cycle. Wait for the spraying action to stop before completely opening the door.
2. Press and hold CANCEL/DRAIN until the Cancel/Drain light turns on.
3. Close the door. The dishwasher starts a drain cycle if water remains in bottom of dishwasher. Let the dishwasher drain completely. The Cancel/Drain light turns off after 2 minutes.

Changing a Cycle After Dishwasher Is Started

You can interrupt a cycle and restart your dishwasher from the beginning using the following procedure.

1. Open the door slightly to stop the cycle. Wait for the spraying action to stop, then open the door completely.
2. Check whether the detergent dispenser cover is still closed. If it is open, you will need to refill the detergent dispenser before restarting your new cycle.
3. Press and hold CANCEL/DRAIN twice to reset the control.
4. Select new cycles and options.
5. Press START/RESUME.

Adding a Dish After Dishwasher Is Started

You may add a dish during the first few minutes of the cycle.

1. Open the door slightly to stop the cycle. Wait for the spraying action to stop, and then open the door completely.
2. Add the dish or other items to the load.
3. Press START/RESUME.
4. Close the door (the door must be closed within 3 seconds of pressing Start/Resume or the cycle will not resume). After a cycle is started (even if Delay Hours has been selected), if the door is opened longer than 3 seconds, the LEDs will flash and an audible tone will sound to signal that you must press Start/Resume again to resume the cycle.

WASHING SPECIAL ITEMS

If you have doubts about washing a particular item, check with the manufacturer to see if it is dishwasher safe.

Material	Dishwasher Safe?	Comments
Aluminum	Yes	High water temperature and detergents can affect finish and color of anodized aluminum.
Disposable Aluminum	No	Do not wash disposable aluminum pans in the dishwasher. These might shift during washing and transfer black marks to dishes and other items.
Bottles and Cans	No	Wash bottles and cans by hand. Labels attached with glue can loosen and clog the wash system and reduce washing performance.
Cast Iron	No	Seasoning will be removed and then will rust.
China/Stoneware	Yes	Always check manufacturer's recommendations before washing. Antique, hand-painted, or over-the-glaze patterns may fade. Gold leaf can discolor or fade.
Crystal	Yes	Always check manufacturer's recommendations before washing. Some types of leaded crystal can etch with repeated washing.
Gold	No	Gold-colored flatware will discolor.
Glass	Yes	Milk glass material yellows with repeated dishwasher washing.
Hollow-Handle Knives	No	Handles of some knives are attached to the blade with adhesives, which can loosen if washed in the dishwasher.
Pewter, Brass, Bronze, and Copper	No	High water temperatures and detergents can discolor or pit the finish.
Disposable Plastics	No	Cannot withstand high water temperatures and detergents.
Plastics	Yes	Always check manufacturer's recommendations before washing. Plastic items may vary in their ability to withstand high temperatures and detergents. It is recommended that lightweight items, such as lids and butter dishes, be placed in the upper rack only. Sturdy items, such as coolers and high-chair trays, may be placed in the lower rack. When washing plastic items in the lower rack, it is recommended not to use the SmartDry™ option.
Stainless Steel	Yes	Run a rinse cycle if not washing immediately. Prolonged contact with food containing salt, vinegar, milk products, or fruit juice can damage finish.
Sterling Silver or Silver Plate	Yes	Run a rinse cycle if not washing immediately. Prolonged contact with food containing salt, acid, or sulfide (eggs, mayonnaise, and seafood) can damage finish. Do not wash sterling silver silverware with stainless steel silverware because electrolytic action will discolor and pit the metals where they touch.
Tin	No	Not recommended
Wooden Ware	No	Wash by hand. Always check manufacturer's instructions before washing. Untreated wood can warp, crack, or lose its finish.
Large Casserole Section	Yes	There may be certain casserole dishes that may not fit in front of the TurboZone® feature in the back of the lower dish rack. Adjust the tines as necessary to load the large dishes.

DISHWASHER CARE

Cleaning

Cleaning the exterior

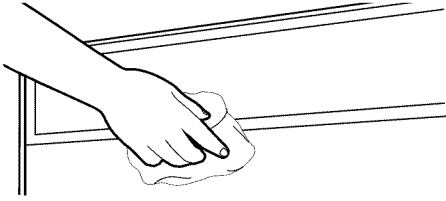

In most cases, regular use of a soft, damp cloth or sponge and a mild detergent is all that is necessary to keep the outside of your dishwasher looking nice and clean. If your dishwasher has a stainless steel exterior, a stainless steel cleaner is recommended. Avoid using abrasive cleaning products on the exterior of the dishwasher.

Cleaning the interior

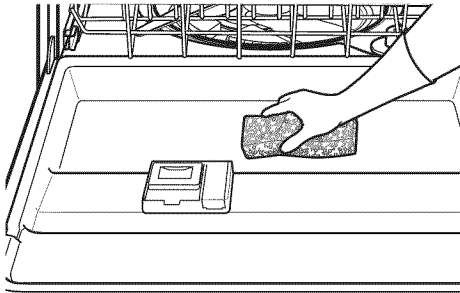

Hard water minerals can cause a white film to build up on the inside surfaces, especially just beneath the door area.

Do not clean the dishwasher interior until it has cooled. You may want to wear rubber gloves. Do not use any type of cleanser other than dishwasher detergent because it may cause foaming or sudsing.

To clean interior:

Make a paste with powdered dishwasher detergent on a damp sponge and clean.

OR

Use liquid automatic dishwasher detergent and clean with a damp sponge.

OR

See the vinegar rinse procedure in “Cloudy or spotted dishware” in “Troubleshooting” section.

NOTE: Run a normal cycle with dishwasher detergent after cleaning the interior.

Dishwasher Maintenance Procedure

To help avoid hard water residue in your dishwasher, use affresh^{®†} Dishwasher Cleaner (recommended) once a month as part of routine maintenance. affresh[®] Dishwasher Cleaner is effective in all dishwasher brands.

IMPORTANT:

- Read these instructions and the instructions found on the affresh[®] product package completely before beginning the cleaning process.

Removal of Hard Water/Filming: Recommended use of a monthly maintenance product such as affresh[®] Dishwasher Cleaner Part Number W10282479. You may purchase the part online: www.searspartsdirect.com or searsoutlet.com.

- Load your dishwasher (preferably with dishes affected by filming/hard water).
- Place tablet in main wash compartment of detergent dispenser.
- Select the cycle/option best for heavily soiled dishes and start dishwasher.

NOTE: Recommended to use a premeasured detergent tablet or pack for regular daily use.

Drain Air Gap

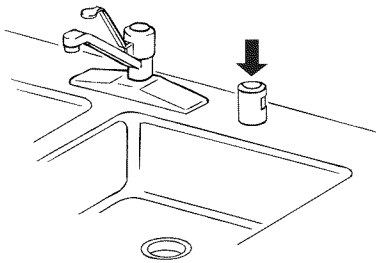

Some state or local plumbing codes require the addition of a drain air gap between a built-in dishwasher and the home drain system. Check the drain air gap when your dishwasher is not draining well.

The drain air gap is usually located on top of the sink or counter top near the dishwasher. To order a drain air gap, please call **1-844-553-6667**. Ask for Part Number 300096. You may also purchase the part online: www.searspartsdirect.com

NOTE: The drain air gap is an external plumbing device that is not part of your dishwasher. The warranty provided with your dishwasher does not cover service costs directly associated with the cleaning or repair of the external drain air gap.

To clean the drain air gap

Clean the drain air gap periodically to ensure proper drainage of your dishwasher. With most types, you lift off the chrome cover, unscrew the plastic cap, then check for any soil buildup. Clean if necessary.

Vacation or Extended Time Without Use

- To reduce the risk of property damage**
- If you will not be using the dishwasher during the summer months, turn off the water and power supply to the dishwasher.
 - Make sure the water supply lines are protected against freezing conditions. Ice formations in the supply lines can increase water pressure and damage your dishwasher or home. Damage from freezing is not covered by the warranty.
 - When storing your dishwasher in the winter, avoid water damage by having your dishwasher winterized by authorized service personnel.
-

TROUBLESHOOTING

CHECK THESE POINTS TO HELP SAVE YOU TIME AND MONEY.

PROBLEM	SOLUTION
DISHWASHER DOES NOT RUN	<p>NOTE: It is normal for the dishwasher to repeatedly pause several times during a cycle.</p> <p>If the Start/Resume light is blinking, push START/RESUME and close the door within 3 seconds. Be sure the door is closed and latched. If the upper rack is uneven, lift the rack on the side tilted down. An uneven rack can keep the door from closing.</p> <p>Check that there is not an interference with large casserole dishes and the wash system at the back of the dishwasher. Adjust loading as necessary to ensure door is closed and latched.</p> <p>Be sure you have selected a cycle. See “Cycles and Options Information” section.</p> <p>Be sure there is power to the dishwasher. A circuit breaker or fuse may have tripped.</p> <p>If lights other than Start/Resume blink and the unit will not run, you will need to call for service.</p>
DETERGENT REMAINS IN THE DISPENSER OR TABLET IS ON BOTTOM OF TUB	<p>Check for dishware such as cookie sheets, cutting boards, or large containers, etc., that may be blocking the detergent dispenser from opening properly.</p> <p>Be sure your detergent is fresh and lump free.</p> <p>Be sure the cycle has completed (COMPLETE light is on). If it has not completed, you will need to resume the cycle by pressing Start/Resume and closing the door within 3 seconds.</p>
CYCLE RUNS TOO LONG	<p>NOTES:</p> <ul style="list-style-type: none"> ■ To use less water and reduce energy consumption, you will encounter cycles that typically run for up to 3 hours. ■ A water heater setting of 120°F (49°C) is best. The dishwasher will delay longer while heating cooler water. ■ Some options will add time to the cycle. See “Cycles and Options Information” section. The SmartDry™ and SmartDry™ Plus options together add a total of 45 minutes. <p>Try the Express Wash cycle.</p> <p>Run the hot water at a faucet close to the dishwasher before selecting and starting the cycle.</p>
DISHWASHER NOT DRYING	<p>NOTE: Plastic and items with nonstick surfaces are difficult to dry because they have a porous surface which tends to collect water droplets. Towel drying may be necessary.</p> <p>Use of rinse aid along with the SmartDry™ Plus option will provide the best drying.</p> <p>Proper loading of items can affect drying. (See specific loading instructions within this guide.)</p> <p>Glasses and cups with concave bottoms hold water. This water may spill onto other items when unloading.</p> <ul style="list-style-type: none"> ■ Unload the bottom rack first. ■ Locate these items on the more slanted side of the rack for improved results.
WILL NOT FILL	<p>Be sure the water is turned on to the dishwasher.</p> <p>Check that the float is free from obstructions. See “Parts and Features.” section.</p> <p>Check for suds in the dishwasher. If foam or suds are detected, the dishwasher may not operate properly or may not fill with water.</p>
WATER REMAINS IN THE TUB/ WILL NOT DRAIN	<p>Be sure the cycle has completed (the COMPLETE light is on). If it has not, you will need to resume the cycle by pressing Start/Resume and closing the door within 3 seconds.</p> <p>If dishwasher is connected to a food waste disposer, be sure the knockout plug has been removed from the disposer inlet.</p> <p>Check for kinks in the drain hose.</p> <p>Check for food obstructions in the drain or disposer.</p> <p>Check your house fuse or circuit breaker.</p>

PROBLEM	SOLUTION
HARD WATER (WHITE RESIDUE ON DISHWASHER INTERIOR OR GLASSWARE)	<p>NOTE: Extremely hard water mineral deposits can cause damage to your dishwasher and make it difficult to achieve good cleaning. You may bring water samples to Sears to check your water hardness level. A water softener is strongly recommended if your hardness is 15 grains or more. If a water softener is not installed, the following steps may help:</p> <p>Use a cleaner designed for dishwashers once per month. See the “Dishwasher Maintenance Procedure” section.</p> <p>Always use a rinse aid.</p> <p>Always use a high-quality, fresh detergent.</p> <p>Use a detergent booster/water softener additive designed for dishwashers.</p>
ODORS	<p>NOTE: If the dishwasher is not used daily, you can run a rinse cycle with the partial load until a full load is ready to run, or use the Top Rack Only option for partial loads.</p> <p>Run a vinegar rinse through the dishwasher by putting 2 cups (500 mL) of white vinegar in an upright glass measuring cup in the lower rack. Run a normal cycle with the SmartDry™ option turned off. Do not use detergent.</p> <p>The dishwasher may not be draining properly, see “Water remains in the tub/will not drain” in “Troubleshooting.”</p>
NOISY	<p>NOTES:</p> <ul style="list-style-type: none"> ■ Surging sounds can occur periodically throughout the cycle while the dishwasher is draining. ■ Normal water valve hissing may be heard periodically. ■ A normal snap sound may be heard when the detergent dispenser opens during the cycle and when the door is opened at the end of the cycle. ■ Improper installation will affect noise levels. <p>A thumping sound may be heard if items extend beyond the racks and interfere with the wash arms. Readjust the dishware and resume the cycle.</p>
FOOD SOILS REMAIN ON DISHES	<p>Be sure the dishwasher is loaded correctly. Improper loading can greatly decrease the washing performance. See “Loading for Best Performance”.</p> <p>Select the proper cycle and option for the type of soils. The Pots & Pans cycle with the TurboZone® option can be used for tougher loads.</p> <p>Be sure the incoming water temperature is at least 120°F (49°C).</p> <p>Use the proper amount of fresh detergent. More detergent is needed for heavier-soiled loads and hard water conditions.</p> <p>Scrape food from dishes prior to loading (do not prerinse).</p>
DID NOT SANITIZE	<p>If the Sani Rinse indicator light is blinking, the load is <i>NOT</i> sanitized. The cycle was interrupted in the final rinse, or your water heater is set too low. Set your water heater to 120°F (49°C).</p>
DAMAGE TO DISHWARE	<p>Improper loading can cause dishes to become chipped or damaged. (See specific loading instructions within this guide.)</p>
BLINKING LIGHTS	<p>If Start/Resume or any status lights are blinking and the dishwasher will not run, push START/RESUME and close the door within 3 seconds. If the dishwasher still will not run, call service at 1-844-553-6667.</p>

PROBLEM	SOLUTION
CLOUDY OR SPOTTED DISHWARE (AND HARD WATER SOLUTION)	<p>NOTES:</p> <ul style="list-style-type: none"> ■ Rinse aid is necessary for drying and to reduce spotting. ■ Use the correct amount of detergent. <p>Confirm that the cloudiness is removable by soaking the item in white vinegar for 5 minutes. If the cloudiness disappears, it is due to hard water. Adjust the amount of detergent and rinse aid. See “HARD WATER (WHITE RESIDUE ON DISHWASHER INTERIOR OR GLASSWARE)” in “Troubleshooting.” If the cloudiness does not come clear, it is due to etching (see below).</p> <p>Be sure the incoming water temperature is set at 120°F (49°C).</p> <p>Try using the High Temp Wash and Sani Rinse options.</p> <p>To remove spotting, run a vinegar rinse through the dishwasher.</p> <ul style="list-style-type: none"> ■ Wash and rinse the affected dishware and load into dishwasher. Remove all silverware and metal items. Put 2 cups (500 mL) of white vinegar in a glass measuring cup in the lower rack. Run a normal cycle with the SmartDry™ option turned off. No detergent is needed.
ETCHING (PERMANENT CLOUDINESS)	<p>This is an erosion of the surface of the glassware and can be caused by a combination of: water that is too hot, from using too much detergent with soft water, or by pre-washing. Detergent needs food soil to act upon. If etching has occurred, the glassware is permanently damaged. To avoid further etching, adjust the detergent amount to match the water hardness, stop pre-washing, and use water heating options only when incoming water temperature is below 120°F (49°C).</p>
LEAKING WATER	<p>Be sure dishwasher has been installed properly and is level.</p> <p>Suds can cause the dishwasher to overflow. Measure the detergent accurately and use only detergents designed for use in a dishwasher. Less detergent is needed in soft water. Try another brand of detergent if sudsing continues.</p> <p>To avoid rinse aid leaking from the dispenser, be sure the lid is securely attached and avoid overfilling.</p>
TUB IS DISCOLORED	<p>NOTES:</p> <ul style="list-style-type: none"> ■ High iron content in the water can discolor the tub. ■ Tomato-based foods can discolor the tub or dishware. ■ A citrus-based cleaner can be used to clean.

ÍNDICE

CONTRATOS DE PROTECCIÓN	26	USO DE LA LAVAVAJILLAS	41
GARANTÍA.....	27	Información sobre ciclos y opciones	41
SEGURIDAD DE LA LAVAVAJILLAS	28	Sección de control de la lavavajillas	44
PIEZAS Y CARACTERÍSTICAS	30	Sección de información provista por la lavavajillas	44
PUESTA EN MARCHA/REFERENCIA RÁPIDA.....	31	Cómo cancelar un ciclo	45
360° POWERWASH®	32	Cómo cambiar un ciclo después de iniciar la lavavajillas.....	45
CONSEJOS PARA LA EFICIENCIA DE LA LAVAVAJILLAS	32	Cómo agregar un plato después de iniciar la lavavajillas....	45
DETERGENTE Y AGENTE DE ENJUAGUE.....	33	CÓMO LAVAR ARTÍCULOS ESPECIALES	45
Detergente	33	CUIDADO DE LA LAVAVAJILLAS	47
Agente de enjuague.....	34	Limpieza.....	47
CÓMO CARGAR	34	Procedimiento para el mantenimiento de la lavavajillas.....	47
Cómo cargar para mejorar el rendimiento		Purga de aire del desagüe.....	48
de limpieza y secado.....	35	Vacaciones o tiempo prolongado sin uso	48
Cómo cargar la canasta superior	36	SOLUCIÓN DE PROBLEMAS	49
Cómo cargar la canasta inferior.....	38	NÚMEROS DE SERVICIO	CONTRAPORTADA

CONTRATOS DE PROTECCIÓN

Contratos maestros de protección

¡Felicitaciones por su inteligente adquisición! Su nuevo producto Kenmore® está diseñado y fabricado para proporcionarle años de funcionamiento confiable. Pero al igual que todos los productos, puede necesitar mantenimiento preventivo o reparación de vez en cuando. Es allí donde el Contrato maestro de protección puede ahorrarle dinero e inconvenientes.

El Contrato maestro de protección también ayuda a prolongar la vida útil de su nuevo producto. He aquí lo que se incluye en el Contrato*:

- ✓ **Piezas y mano de obra** necesarias para ayudar a mantener los productos funcionando correctamente **bajo uso normal**, no solo en caso de defectos. Nuestra cobertura va **mucho más allá de la garantía del producto**. No existen deducibles ni fallas de funcionamiento que estén excluidas de la cobertura — **protección verdadera**.
- ✓ **Servicio experto** a cargo de un personal de más de 10.000 **técnicos de servicio autorizados por Sears**, lo que significa que su producto será reparado por alguien en quien usted puede confiar.
- ✓ **Visitas de servicio ilimitadas y servicio en todo el país**, con la frecuencia que usted desee, cuando lo desee.
- ✓ **Garantía “sin disgustos”** – reemplazo de su producto protegido si ocurren cuatro o más fallas del producto en el transcurso de doce meses.
- ✓ **Reemplazo del producto** si su producto protegido no puede ser reparado.
- ✓ **Revisión anual de mantenimiento preventivo** a solicitud suya – sin costo adicional.
- ✓ **Ayuda rápida por teléfono** – lo que nosotros llamamos **Solución rápida** – apoyo por teléfono a cargo de un representante de Sears para todos los productos. Piense en nosotros como si fuéramos un “manual parlante para el propietario”.

✓ **Protección por sobrevoltaje** contra daños eléctricos debidos a fluctuaciones de electricidad.

✓ **Protección por pérdida de comida, por un valor anual de \$250**, por cualquier pérdida de comida que sea resultado de fallas mecánicas de cualquier refrigerador o congelador cubierto bajo la garantía.

✓ **Reembolso de alquiler** si la reparación de su producto protegido tarda más de lo prometido.

✓ **25% de descuento** sobre el precio común por el servicio de reparación que no esté cubierto, así como las piezas relacionadas que se hayan instalado.

Una vez adquirido el Contrato, tan solo tiene que llamar para fijar la visita de servicio técnico. Puede llamar a cualquier hora, de día o de noche, o fijar una visita técnica en Internet.

El Contrato maestro de protección es una compra sin riesgo. Si por algún motivo lo cancela durante el período de la garantía del producto, le proveeremos un reembolso total. O un reembolso proporcional en cualquier momento posterior a la expiración del período de la garantía. ¡Adquiera hoy su Contrato maestro de protección!

Se aplican algunas limitaciones y exclusiones. Para obtener precios e información adicional en EE. UU., llame al 1-800-827-6655.

***La cobertura en Canadá varía para algunos artículos. Para obtener los detalles completos, llame a Sears Canada al 1-800-361-6665.**

Servicio de instalación de Sears

Para la instalación profesional de Sears de electrodomésticos, abridores de puertas de garaje, calentadores de agua y otros artículos principales del hogar, en los EE. UU. llame al 1-844-553-6667 y en Canadá llame al 1-800-469-4663.

GARANTÍA LIMITADA DE KENMORE ELITE

CON EL COMPROBANTE DE VENTA, la cobertura de garantía que sigue es válida siempre y cuando este electrodoméstico se instale, opere y mantenga correctamente de acuerdo con todas las instrucciones que se suministran. En todos los casos, las unidades o las piezas de reemplazo tienen garantía únicamente para la parte que no haya expirado del período de garantía de la fecha de venta original.

Este electrodoméstico está garantizado DURANTE UN AÑO a partir de la fecha de venta contra defectos de materiales o de mano de obra. Un electrodoméstico defectuoso recibirá la reparación o sustitución gratuita, a criterio del vendedor.

Todas las piezas de este electrodoméstico están garantizadas DURANTE DOS AÑOS a partir de la fecha de venta contra defectos de materiales o de mano de obra. Si una pieza presenta defectos dentro del primer año, se suministrará e instalará una pieza nueva sin cargo. Si una pieza presenta defectos después del primer año, se suministrará una pieza nueva pero no se la instalará sin cargo. Usted es responsable por el costo de la mano de obra de la instalación de la pieza después del primer año a partir de la fecha de venta.

Todas las piezas de las canastas para platos superior o inferior están garantizadas DURANTE CINCO AÑOS a partir de la fecha de venta contra óxido debido a defectos de materiales o de mano de obra. Si una pieza de esas canastas se oxida por defectos dentro del primer año, se suministrará e instalará una pieza nueva sin cargo. Si una pieza de esas canastas se oxida por defectos después del primer año, se suministrará una pieza nueva pero no se la instalará sin cargo. Usted es responsable por el costo de la mano de obra de la instalación de la pieza después del primer año a partir de la fecha de venta.

DURANTE TODO EL TIEMPO QUE ESTÉ EN USO a partir de la fecha de venta, el acero inoxidable de la tina y el panel interior de la puerta de este electrodoméstico está garantizado contra fugas debidas a perforaciones por óxido. Si una tina o un panel presenta perforaciones por óxido dentro del primer año, se suministrará e instalará una pieza nueva sin cargo. Si una tina o un panel presenta perforaciones por óxido después del primer año, se suministrará una pieza nueva pero no se la instalará sin cargo. Usted es responsable por el costo de la mano de obra de la instalación de la pieza después del primer año a partir de la fecha de venta.

Para ver los detalles de cobertura de la garantía a fin de obtener reparación o repuestos sin costo, visite la página web: www.kenmore.com/warranty

Toda cobertura de garantía es válida solamente durante 90 DÍAS a partir de la fecha de venta en los Estados Unidos, y no tiene validez en Canadá, si este electrodoméstico se utiliza en algún momento para fines que no sean domésticos.

Esta garantía cubre ÚNICAMENTE defectos de material y mano de obra y NO pagará:

1. Los artículos no reutilizables que puedan gastarse con el uso normal, incluidos, entre otras cosas, filtros, correas, bolsas y focos de base roscada.
2. Un técnico de servicio para limpiar o realizar el mantenimiento de este electrodoméstico o para enseñarle al

usuario cómo instalar, operar o mantener el producto correctamente.

3. Llamadas de servicio para corregir una instalación del electrodoméstico no realizada por agentes de servicio autorizados de Sears o para reparar problemas con fusibles, disyuntores, cables y plomería de la casa o con sistemas de suministro de gas que sean resultado de esa instalación.
4. Daños o fallas de este electrodoméstico que sean resultado de una instalación no realizada por agentes de servicio autorizados de Sears, incluida una instalación que no estuviera de acuerdo con los códigos de electricidad, gas o plomería.
5. Daños o fallas de este electrodoméstico, incluido el cambio de color o la oxidación de superficies, si no se opera y mantiene correctamente de acuerdo con todas las instrucciones que se suministran.
6. Daños o fallas de este electrodoméstico, incluido el cambio de color o la oxidación de superficies, como resultado de accidentes, alteraciones, abuso, uso indebido o un uso diferente del previsto.
7. Daños o fallas de este electrodoméstico, incluido el cambio de color o la oxidación de superficies, causados por el uso de detergentes, limpiadores, sustancias químicas o utensilios diferentes de los recomendados en todas las instrucciones suministradas con el producto.
8. Daños o fallas de piezas o sistemas como resultado de modificaciones no autorizadas que se hayan efectuado en este electrodoméstico.
9. Servicios a un electrodoméstico si la placa con el modelo y el número de serie falta, está alterada o no tiene el logotipo de certificación correcto fácilmente visible.

Exclusión de garantías implícitas; limitación de recursos

El único y exclusivo recurso del cliente según los términos de esta garantía limitada será la reparación o el reemplazo del producto según se estipula en este documento. Las garantías implícitas, incluidas las garantías de comerciabilidad o de adecuación para un fin en particular, se limitan a un año con respecto al electrodoméstico, a dos años con respecto a las piezas del electrodoméstico, a cinco años con respecto a las canastas para platos y durante todo el tiempo que esté en uso con respecto a la tina y el panel interno de la puerta, o por el período más corto que la legislación permita. El vendedor no se hará responsable por daños incidentales o consecuentes. Algunos estados y provincias no permiten la exclusión o limitación de daños incidentales o consecuentes, o limitación acerca de cuánto debe durar una garantía implícita de comerciabilidad o capacidad, de modo que las limitaciones o exclusiones arriba mencionadas pueden no aplicarse en su caso. Esta garantía es válida solo mientras este electrodoméstico se use en Estados Unidos o en Canadá*.

Esta garantía le otorga derechos legales específicos y es posible que usted tenga también otros derechos, los cuales varían de un estado a otro.

* No se dispone de servicio de reparaciones en la casa en todas las áreas geográficas de Canadá; esta garantía no cubrirá los gastos de viaje y transporte del usuario o del personal de servicios si este producto está ubicado en un área remota (según lo defina Sears Canada Inc.) donde no haya personal de servicios autorizado disponible.

Sears Brands Management Corporation
Hoffman Estates, IL 60179

Sears Canada Inc.
Toronto, Ontario, Canada M5B 2C3

SEGURIDAD DE LA LAVAVAJILLAS

Su seguridad y la seguridad de los demás es muy importante.

Hemos incluido muchos mensajes importantes de seguridad en este manual y en su electrodoméstico. Lea y obedezca siempre todos los mensajes de seguridad.



Este es el símbolo de advertencia de seguridad.

Este símbolo le llama la atención sobre peligros potenciales que pueden ocasionar la muerte o una lesión a usted y a los demás.

Todos los mensajes de seguridad irán a continuación del símbolo de advertencia de seguridad y de la palabra "PELIGRO" o "ADVERTENCIA". Estas palabras significan:

! PELIGRO

Si no sigue las instrucciones de inmediato, usted puede morir o sufrir una lesión grave.

! ADVERTENCIA

Si no sigue las instrucciones, usted puede morir o sufrir una lesión grave.

Todos los mensajes de seguridad le dirán el peligro potencial, le dirán cómo reducir las posibilidades de sufrir una lesión y lo que puede suceder si no se siguen las instrucciones.

INSTRUCCIONES IMPORTANTES DE SEGURIDAD

ADVERTENCIA: Cuando use la lavavajillas siga precauciones básicas, incluyendo las siguientes:

- Lea todas las instrucciones antes de usar la lavavajillas.
- Use la lavavajillas únicamente para las funciones que fue diseñada.
- Use únicamente detergentes o agentes de enjuague recomendados para ser usados en las lavavajillas y manténgalos fuera del alcance de los niños.
- Al introducir los artículos para lavar:
 - 1) Coloque los artículos puntiagudos de manera que no dañen el sello de la puerta
 - 2) Introduzca los cuchillos filosos con los mangos hacia arriba para reducir el riesgo de cortaduras.
- No lave artículos de plástico que no lleven la indicación "lavables en la lavavajillas" u otra similar. Lea las recomendaciones del fabricante para los artículos de plástico que no lleven tal indicación.
- No toque el elemento de calefacción durante o inmediatamente después de usar la lavavajillas.
- No haga funcionar la lavavajillas a menos que todos los paneles estén colocados debidamente en su lugar.
- No juegue con los controles.
- No abuse, ni se siente ni se pare sobre la puerta, la tapa o sobre las canastas de la lavavajillas.
- Para reducir el riesgo de lesión, no permita que los niños jueguen dentro ni sobre la lavavajillas.
- Bajo ciertas condiciones, un sistema de agua caliente que no ha sido usado por dos semanas o más puede producir gas hidrógeno. **EL GAS HIDRÓGENO ES EXPLOSIVO.** Si el sistema de agua caliente no ha sido usado por ese período, abra todas las llaves de agua caliente y deje que corra el agua por varios minutos antes de usar la lavavajillas. Esto permitirá que los gases acumulados escapen. Debido a que el gas es inflamable, no fume ni encienda ninguna llama cerca de la llave durante este tiempo.
- Quite la puerta o la tapa del compartimiento de lavado cuando remueva o deje de usar para siempre una vieja lavavajillas.

GUARDE ESTAS INSTRUCCIONES

Advertencias de la Proposición 65 del estado de California:

ADVERTENCIA: Este producto contiene una o más sustancias químicas identificadas por el estado de California como causantes de cáncer.

ADVERTENCIA: Este producto contiene una o más sustancias químicas identificadas por el estado de California como causantes de defectos congénitos o algún otro tipo de daños en la función reproductora.

! ADVERTENCIA

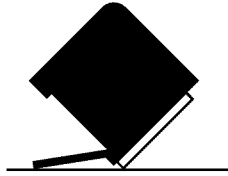

Peligro de Vuelco

No use la lavavajillas antes de estar completamente instalada.

No se apoye en la puerta abierta.

No seguir estas instrucciones puede ocasionar heridas serias o cortaduras.

! ADVERTENCIA



Peligro de Choque Eléctrico

Conecte a tierra la lavavajillas.

Conecte el alambre de conexión a tierra al conector verde de conexión a tierra en la caja de terminales.

No use un cable eléctrico de extensión.

No seguir estas instrucciones puede ocasionar la muerte, incendio o choque eléctrico.

INSTRUCCIONES DE CONEXIÓN A TIERRA

■ **Para una lavavajillas con cable eléctrico y conexión a tierra:**

La lavavajillas debe estar conectada a tierra. En caso de funcionamiento defectuoso o avería, la conexión a tierra reduce el riesgo de choque eléctrico al establecer una ruta de menor resistencia para la corriente eléctrica. La lavavajillas viene equipada con un cable eléctrico que tiene un conductor para conexión a tierra y un enchufe con conexión a tierra. El enchufe debe ser conectado a un contacto apropiado que esté instalado y conectado a tierra de acuerdo con todos los códigos y ordenanzas locales.

ADVERTENCIA: La conexión inadecuada del conductor de conexión a tierra puede resultar en riesgo de choque eléctrico. Pregunte a un electricista calificado o a un agente de servicio si no está seguro si la lavavajillas está adecuadamente conectada a tierra. No modifique el enchufe que viene con la lavavajillas. Si no cabe en el contacto, pida que un electricista calificado instale un contacto apropiado.

■ **Para lavavajillas con conexión permanente:**

Esta lavavajillas debe estar conectada a un sistema de cableado de metal permanente, conectado a tierra, o se debe tender un conductor para la conexión a tierra del equipo con los conductores de circuito y conectado a la terminal de tierra del equipo o al conductor de suministro de la lavavajillas.

GUARDE ESTAS INSTRUCCIONES

- Instale su lavavajillas en un lugar protegido de las inclemencias del tiempo. Evite una posible ruptura de la válvula de llenado debida al congelamiento. Dichas rupturas no están cubiertas por la garantía. Vea la sección "Vacaciones o tiempo prolongado sin uso".
- Instale y nivele la lavavajillas en un piso que pueda soportar su peso y en un área adecuada para su tamaño y uso.
- Retire todos los tapones de las mangueras y los conectores (como la tapa en la salida de desagüe) antes de instalarla. Vea la información completa en las Instrucciones de instalación.

PIEZAS Y CARACTERÍSTICAS

Lavado del nivel superior

Ventilación SmartDry™

Tubo de alimentación de agua

Etiqueta de número de modelo y de serie

Abertura de la entrada de agua

Elemento calentador

El sistema de lavado MicroClean™ elimina la suciedad del agua, mejora la acción de limpieza y se limpia solo automáticamente.

El depósito del agente de enjuague reduce las manchas y mejora el secado.

Depósito de detergente

TurboZone® proporciona un lavado concentrado en la parte posterior de la canasta de platos inferior para limpiar de manera potente los alimentos pegados sin remojar ni restregar.

Sistema Smooth Motion Rack™

TurboZone® Reach™ proporciona una limpieza de punta a punta en la canasta superior con chorros de rociado que limpian profundamente con potencia dentro del fondo de cuencos y vasos.

El brazo de lavado inferior PowerWash® Plus de 360° proporciona una cobertura de rociado excepcional y limpieza en las esquinas.

Flotador de protección de sobrellenado

Panel de control

Canasta de tercer nivel

Puntas plegables

Estante para tazas

Sujetadores para copas

Manija de la canasta superior

CANASTA SUPERIOR

Canastilla para cubiertos

Puntas plegables

Portacuchillos

Manija de la canasta inferior

CANASTA INFERIOR

PUESTA EN MARCHA / REFERENCIA RÁPIDA

Secado – el agente de enjuague es fundamental

Deberá usar un agente de secado, como un agente de enjuague, para un buen rendimiento de secado (se incluye una muestra). El agente de enjuague junto con la opción SmartDry™ y SmartDry™ Plus (Secado inteligente) le proporcionarán el mejor secado y evitarán que se forme humedad excesiva en el interior de la lavavajillas.

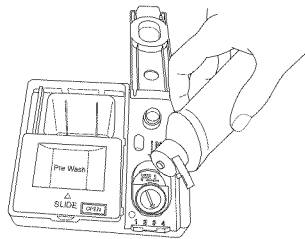

Smart Dry

Lavado expreso – cuando necesita resultados rápidos

Las lavavajillas de alto rendimiento funcionan por más tiempo para ahorrar agua y energía, de la misma manera que se ahorra gasolina cuando se conduce un automóvil despacio. Cuando necesite resultados rápidos, el lavado expreso limpiará su vajilla usando un poco más de agua y energía. Para mejorar el secado, seleccione la opción SmartDry™ (Secado inteligente) para agregar más tiempo al secado.

Express Wash

Ciclo SmartWash®^{HE}

El ciclo SmartWash®^{HE} provee resultados óptimos usando solo la cantidad de agua y energía necesaria. Se recomiendan los ciclos de SmartWash®^{HE} y Pots & Pans (Ollas y cacerolas) para la suciedad rebelde.

Smart Wash^{HE}

Cómo cargar en TurboZone®

Cuando se selecciona la opción TurboZone®, se proporciona un lavado concentrado hacia la parte posterior de la canasta inferior para la vajilla que sea difícil de lavar. Coloque estos platos con la superficie sucia hacia las boquillas de rociado TurboZone®, que están en la canasta inferior de la lavavajillas.

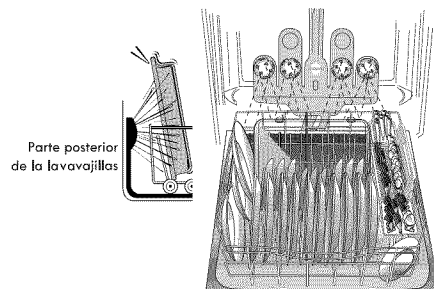

Turbo Zone

Presione START/RESUME (Inicio/Reanudar) cada vez que agregue un plato

Para comenzar y reanudar un ciclo, presione START/RESUME (Inicio/Reanudar) y cierre la puerta en menos de 3 segundos. Si la puerta no se ha cerrado en menos de 3 segundos, el LED del botón Start/Resume (Inicio/Reanudar) destellará y el ciclo no comenzará.



IMPORTANTE: Una vez iniciado un ciclo (incluso durante las horas de retraso), si la puerta se abre más de 3 segundos los LED destellarán y sonará un tono audible para indicar que debe presionar nuevamente el botón Start/Resume (Inicio/Reanudar) para reanudar el ciclo.

NOTA: para obtener resultados óptimos, pulse el botón con la parte plana del dedo en lugar de usar la punta del dedo.

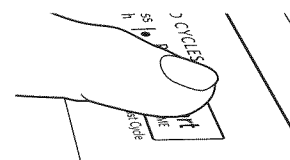

Dosificación del detergente

Es posible usar demasiado detergente en su lavavajillas. Esto puede ocasionar corrosión en los platos. Vea “Detergente y agente de enjuague” para determinar la cantidad de detergente necesario según la dureza del agua. Está comprobado que las pastillas y los paquetes de detergente para lavavajillas de alta calidad son más eficaces que los detergentes en polvo, líquidos o en gel para reducir las películas en la vajilla.

Canasta de tercer nivel fácil de retirar

Si se requiere espacio adicional en la canasta superior, es posible retirar fácilmente la canasta del tercer nivel.

Para retirar, extienda completamente el estante hasta que se detenga. Luego, abra los topes de la canasta a cada lado y deslice la canasta para retirar.

Es posible cargar artículos con bajo perfil, como utensilios de servicio y cubiertos en la canasta del tercer nivel.

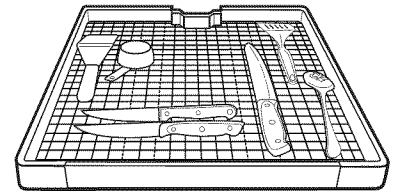
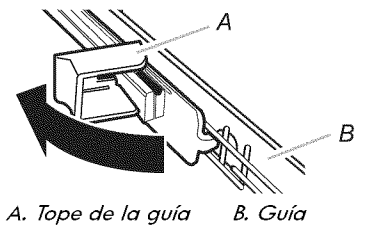

360° POWERWASH®

El brazo de lavado inferior 360° POWERWASH® proporciona cobertura de rociado excepcional y llega mejor a las esquinas.

CONSEJOS PARA LA EFICIENCIA DE LA LAVAVAJILLAS

El agua caliente disuelve y activa el detergente para lavavajillas. El agua caliente también disuelve la grasa en los platos y ayuda a los vasos a secarse sin manchas. Para obtener los mejores resultados de lavado, el agua debe estar por lo menos a 120 °F (49 °C) cuando entra en la lavavajillas. Si la temperatura del agua está muy baja, los platos podrían quedar menos limpios.

Consejos adicionales para el rendimiento

- Para ahorrar agua, energía y tiempo, solo raspe los platos. No enjuague los platos antes de ponerlos en la lavavajillas.
- Use una función de retraso para poner la lavavajillas en funcionamiento en horas no pico. Las empresas proveedoras de servicios públicos locales recomiendan que se evite un alto consumo de energía en determinadas horas del día.
- Durante el verano, ponga a funcionar su lavavajillas por la noche. Esto reduce la acumulación de calor en la cocina durante el día.
- Use un agente de enjuague para mejorar el secado.

DETERGENTE Y AGENTE DE ENJUAGUE

Detergente

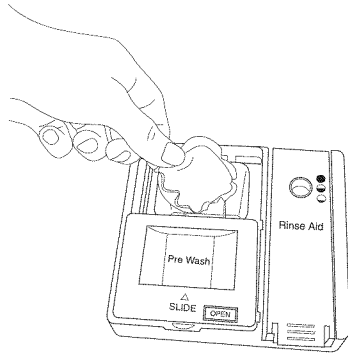

Para cerrar la tapa

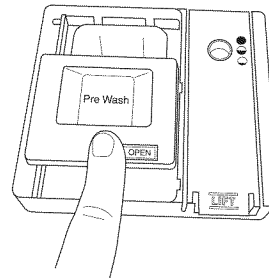

Para abrir la tapa

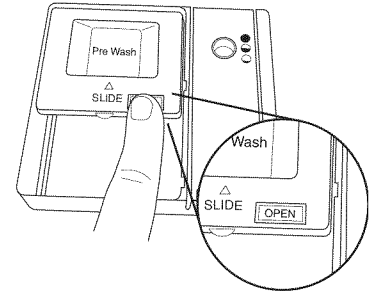

- Si no va a hacer funcionar un ciclo de lavado de inmediato, ponga un ciclo de enjuague. No use detergente.
- Use únicamente detergentes para lavavajillas automáticas. Agregue detergente en polvo, líquido o en pastilla justo antes de comenzar un ciclo.
- El detergente para lavavajillas automáticas produce mejores resultados cuando está fresco. Guarde el detergente bien cerrado en un lugar fresco y seco.

Detergentes previamente medidos

Varios detergentes vienen ahora en formatos previamente medidos (paquetes con gel, tabletas o paquetes con polvo). Estos formatos son apropiados para todos los niveles de dureza y suciedad. Coloque siempre los detergentes previamente medidos en el compartimiento principal del depósito deslice la tapa para cerrarla.

Coloque el detergente seleccionado en el depósito. Coloque el dedo, como se muestra, y deslice la tapa para cerrar. Presione firmemente hasta escuchar un chasquido.

Presione OPEN (Abrir), como se muestra, para deslizar la tapa y abrirla.

Está comprobado que las pastillas y los paquetes de detergente para lavavajillas de alta calidad son más eficaces que los detergentes en polvo, líquidos o en gel para reducir la formación de películas en la vajilla. Al usar pastillas y paquetes, con el tiempo las películas blancas comenzarán a reducirse o a eliminarse. Por otro lado, al usar un agente de enjuague puede minimizar la acumulación de películas blancas.

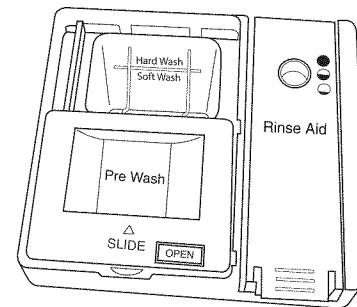

Polvos y geles

Dureza del agua	Nivel de suciedad	Compartimiento de prelavado*	Compartimiento de lavado principal
Blanda (0-4 granos por galón de EE. UU.)	Ligero	Ninguno	Línea de llenado "Soft"
	Normal	Ninguno	Línea de llenado "Soft"
	Intenso	Lleno	Línea de llenado "Soft"
Media (5-9 granos por galón de EE. UU.)	Ligero	Ninguno	Línea de llenado "Soft"
	Normal	Lleno	Línea de llenado "Soft"
	Intenso	Lleno	Lleno**
Dura (10 a 14 granos por galón de EE. UU.)	Ligero	Lleno	Lleno**
	Normal	Lleno	Lleno**
	Intenso	Lleno	Lleno**

*El compartimiento de prelavado está en la parte superior de la puerta deslizante del depósito.

**Un compartimiento de lavado principal lleno contiene 2 cucharas soperas (30 mL).

IMPORTANTE: Los depósitos minerales del agua extremadamente dura (15 granos por galón de EE. UU. o más) pueden dañar la lavavajillas y hacer difícil que se obtengan buenos resultados. Se recomienda usar un ablandador de agua para evitar daños y obtener buenos resultados. Puede traer sus muestras de agua a Sears para verificar el nivel de dureza.

NOTA: Siga las instrucciones del paquete cuando use otros tipos de detergente para lavavajillas.

Agente de enjuague

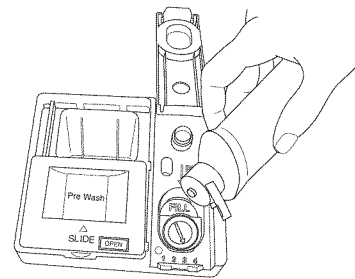

IMPORTANTE: Su lavavajillas está diseñada para usar un agente de enjuague. El uso de agentes de enjuague mejora en gran medida el secado, al permitir que el agua se escurra de la vajilla después del último enjuague. También evita que el agua forme gotitas que al secarse quedan como manchas o rayas.

Llenado del depósito

El depósito tiene capacidad para 5 onzas (150 mL) de agente de enjuague. En condiciones usuales, esta cantidad durará de uno a tres meses.

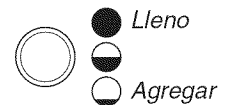

NOTA: El indicador mostrará el nivel de llenado correcto cuando se abra completamente la puerta.

1. Para agregar agente de enjuague, presione con cuidado con el dedo el centro de la tapa del depósito del agente de enjuague mientras tira del borde hacia arriba para abrir la tapa.

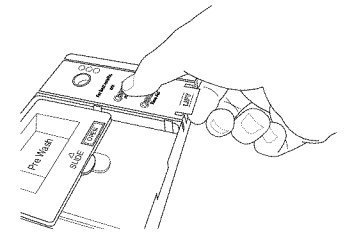

2. Vierta el agente de enjuague en la abertura con la leyenda "FILL" (Llenar) hasta que el depósito esté lleno.
3. Limpie todo el agente de enjuague derramado. El agente de enjuague que se derrama puede crear espuma en exceso.
4. Después, presione con cuidado la tapa para cerrar el depósito.

Ajuste de nivel del agente de enjuague

El depósito del agente de enjuague es regulable. Para casi todos los tipos de agua, la selección de fábrica dará buenos resultados. Si tiene agua dura y nota que se acumula calcio en la vajilla, puede probar con un ajuste más alto. Si nota espuma en la lavavajillas, use un ajuste más bajo.

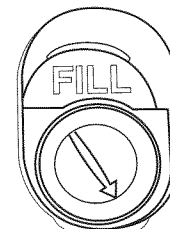

1 2 3 4

Para regular el ajuste:

Gire el regulador con la flecha hasta un ajuste más alto para aumentar la cantidad de agente de enjuague.

CÓMO CARGAR

Cómo cargar para mejorar el rendimiento de limpieza y secado

1. Coloque en ángulo hacia abajo las superficies más sucias de los platos y deje espacio para que el agua fluya a través de cada canasta y entre la vajilla.

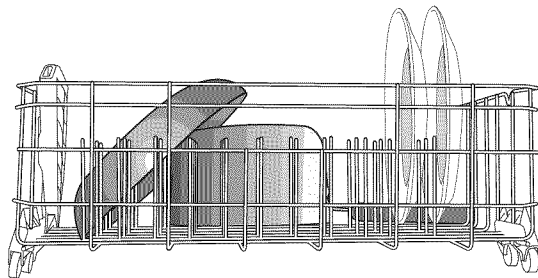
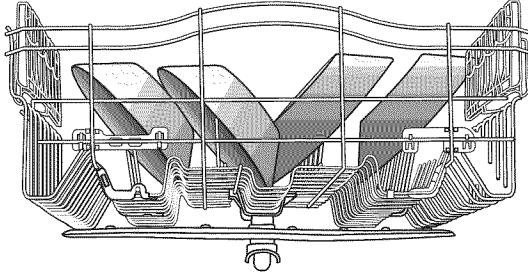

Dejar un espacio permite que el agua fluya.

2. Para obtener la mejor limpieza de los cubiertos, utilice las ranuras en las tapas para mantener los artículos separados.

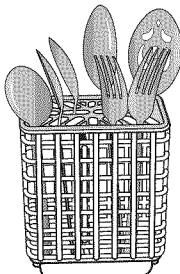

Separados

3. Utilice la opción TurboZone® con los artículos más sucios mirando hacia la parte posterior inferior.

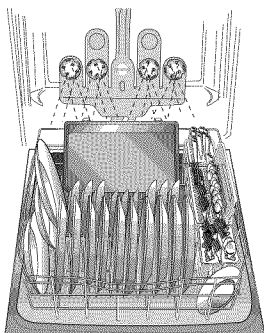

Suciedad mirando hacia los surtidores de rociado TurboZone®

4. Coloque en ángulo las superficies cóncavas, como la base de las tazas de café, para permitir que el agua se drene y así mejorar el rendimiento del secado.

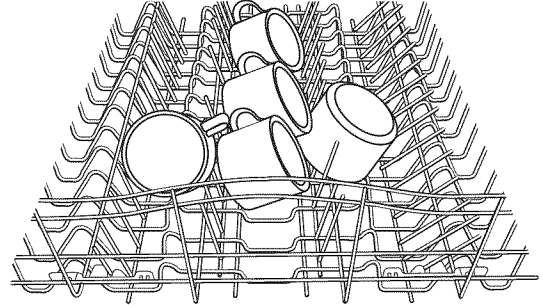

Superficies inclinadas

5. Verifique que no haya nada que bloquee los brazos rociadores superior o inferior.

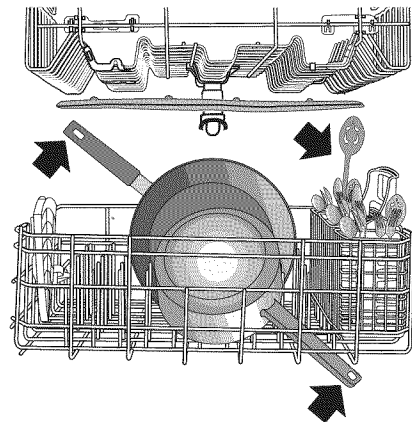

6. Coloque las tazas y los vasos en las filas entre las puntas.

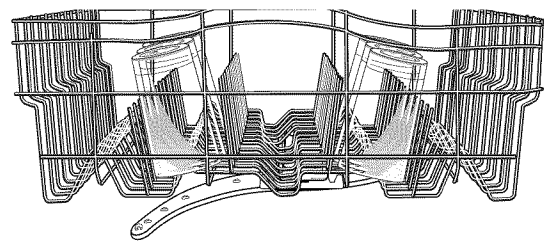

Cómo cargar la canasta superior

Recomendaciones para cargar

Coloque las tazas y los vasos en las filas entre las puntas. Si los coloca sobre las puntas pueden romperse o terminar con manchas de agua. Para evitar que se dañen sus artículos delicados, asegúrese de que la porcelana, las copas y otros objetos similares no se toquen durante el funcionamiento de la lavavajillas.

Coloque los objetos livianos y de plástico aptos para lavavajillas únicamente en la canasta superior.

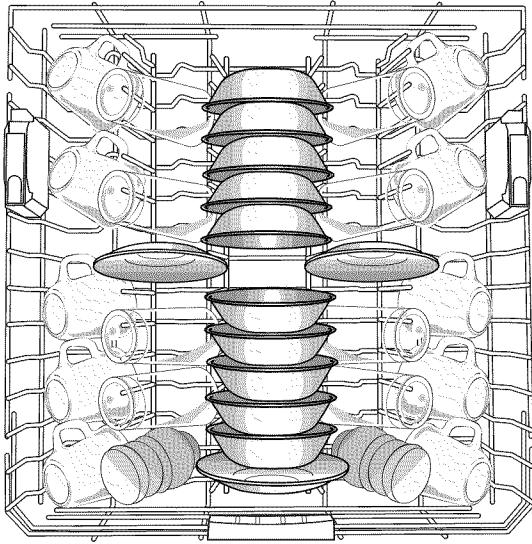

Carga para 10 puestos

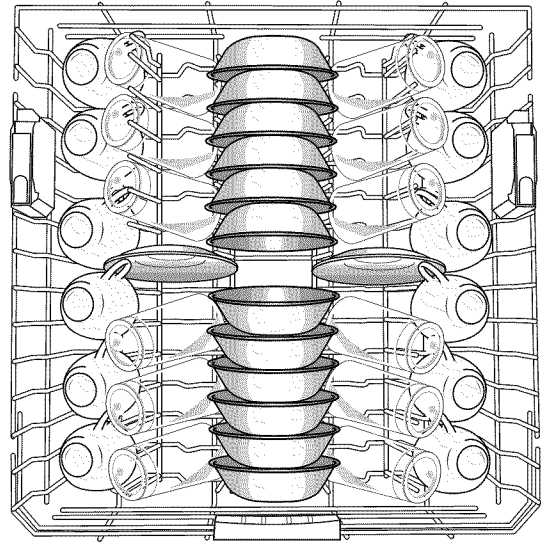

Carga para 12 puestos

Canasta de lujo ajustable en 2 posiciones

Se puede subir o bajar la canasta superior para acomodar artículos más altos tanto en la canasta superior como en la inferior. Los reguladores se encuentran a cada lado de la canasta superior. Suba la canasta superior para acomodar vasos de hasta 9" (22 cm) en la canasta superior y platos de hasta 11 1/2" (29 cm) en la canasta inferior. Baje la canasta superior aproximadamente 2" (5 cm) para acomodar vasos más altos.

1. Para levantar, levante la canasta hasta que ambos lados estén a la misma altura y asegúrela.
2. Para bajar, presione ambas lengüetas en el ajuste de la canasta, como se muestra, y baje.

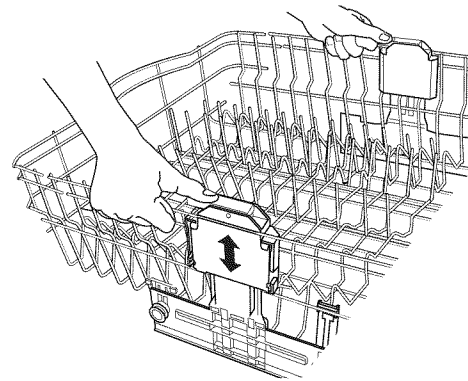

Puntas replegables

La hilera de puntas a los lados izquierdo y derecho de la canasta superior se puede ajustar para acomodar diversos tamaños de platos.

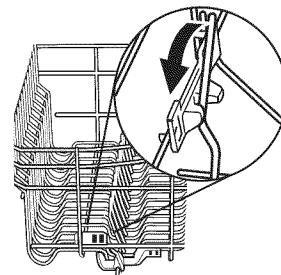

Estantes para tazas y sujetadores de cristalería

Pliegue el estante adicional a cada lado de la canasta superior para sostener más tazas o artículos largos, como utensilios y espátulas.

Utilice los sujetadores de cristalería para sujetar las copas de cristal de forma más segura.

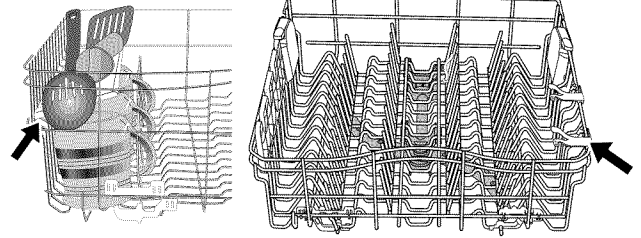

Estantes para tazas

Sujetadores de cristalería

Canasta superior desmontable (para Smooth Motion Rack™)

La canasta superior desmontable le permite lavar objetos más grandes, como ollas, charolas para asar y moldes para galletas, en la canasta inferior.

IMPORTANTE: Quite los platos antes de quitar la canasta superior de la lavavajillas.

Para quitar la canasta:

Para lograr acceso a las lengüetas desmontable en las guías/los rieles, jale la canasta superior hacia adelante hasta que la mitad esté fuera de la tina.

En un lado, presione la lengüeta en la guía y jale hacia arriba el extremo frontal de la canasta para sacarlo de la guía. Luego repita este paso en el otro lado para quitar por completo el extremo frontal de la canasta.

Luego quite el extremo posterior de la canasta, jalando el extremo posterior hacia fuera, jalando ligeramente hacia adelante y luego hacia arriba.

Para volver a colocar la canasta:

Jale las guías hacia delante, hasta que la mitad quede fuera de la tina aproximadamente.

A lo largo de los lados de las canastas, hay lengüetas de sujeción redondas. Alinee las lengüetas de sujeción del extremo posterior de la canasta con el área de corte de la guía. Presione hacia abajo para encajar en su lugar.

Jale las guías completamente hacia fuera y alinee las lengüetas de sujeción del extremo frontal de la canasta con el área de corte en la guía. Presione hacia abajo para encajar en su lugar. Escuchará un chasquido cuando el extremo frontal de la canasta quede asegurado en su lugar en cada lado.

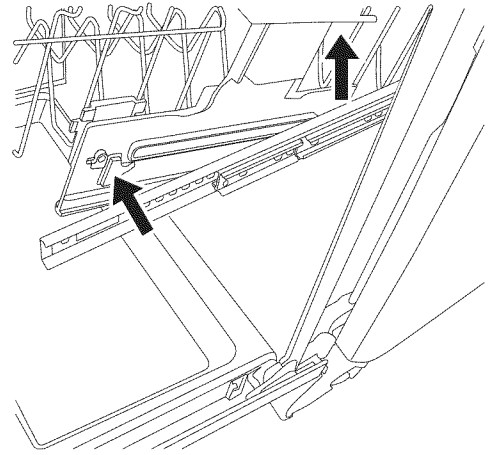

Extracción

Cómo cargar la canasta inferior

Recomendaciones para cargar

La canasta inferior es más apropiada para platos, ollas, cacerolas y utensilios. Consulte los modelos de carga recomendados que se muestran.

Coloque los artículos pequeños en la canasta inferior únicamente si están seguros en su lugar.

Coloque los platos, tazones de sopa, etc., entre las puntas.

Coloque los tazones firmemente entre las hileras de puntas. Asegúrese de que haya suficiente espacio entre los platos para que el rociador pueda alcanzar todas las superficies.

Cargue los artículos con sujeción profunda mirando hacia el rociador.

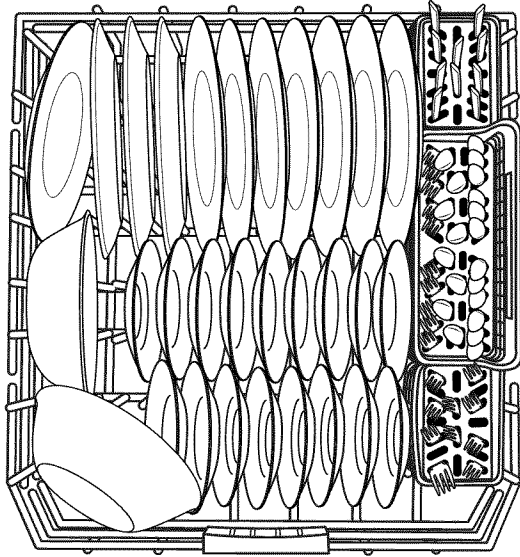

Carga para 10 puestos

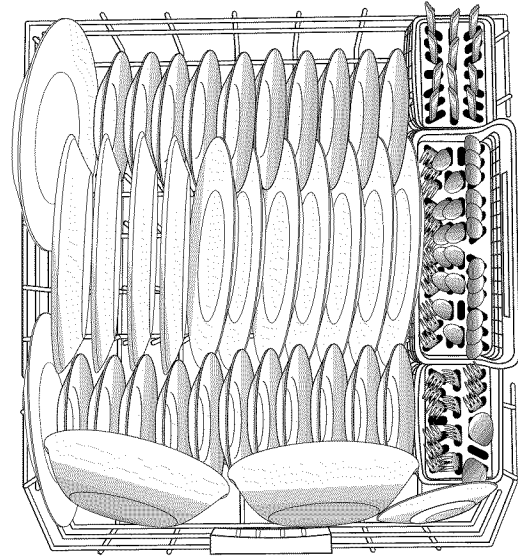

Carga para 12 puestos

Puntas plegables

Puede plegar una hilera de puntas en la parte posterior de la canasta inferior para hacer lugar para la vajilla más grande.

Mantenga esta hilera de puntas en la posición a 60° (A) cuando utilice la opción TurboZone®.

IMPORTANTE: Cuando mueva la hilera de puntas hacia la posición plana, pliegue solamente la hilera de puntas hacia el frente de la lavavajillas (B).

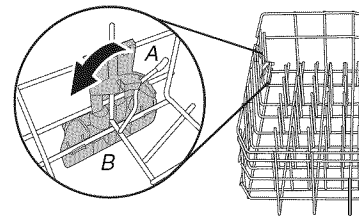

Carga para TurboZone®

IMPORTANTE: Para un funcionamiento adecuado, solamente una hilera de artículos puede mirar hacia los surtidores de rociado TurboZone®.

Debe seleccionar la opción de lavado TurboZone® para utilizar esta característica.

Cargue sartenes, cacerolas, etc., con las superficies sucias mirando hacia los surtidores de rociado TurboZone®. El área de lavado TurboZone® está ubicada en la parte posterior de la canasta inferior.

Coloque la hilera de puntas plegables en la posición a 60° cuando utilice la opción TurboZone®.

Turbo
Zone

Parte posterior
de la lavavajillas

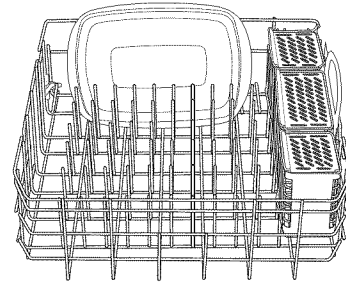
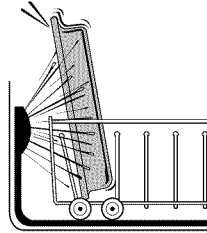

Cómo cargar los artículos altos

Puede lavar artículos más grandes, como ollas, asadores y charolas para galletas, en la canasta inferior, sacando la canasta superior. Consulte la sección "Cómo cargar la canasta superior".

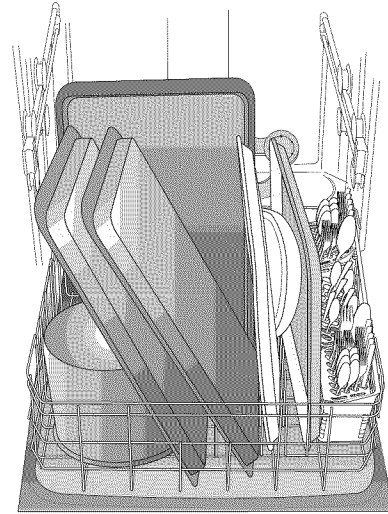

Portacuchillos

Para cargar cuchillos que son muy grandes para la canastilla de los cubiertos, use el portacuchillos que está ubicado en el lado izquierdo de la canasta inferior. Coloque los cuchillos en el portacuchillos como se muestra.

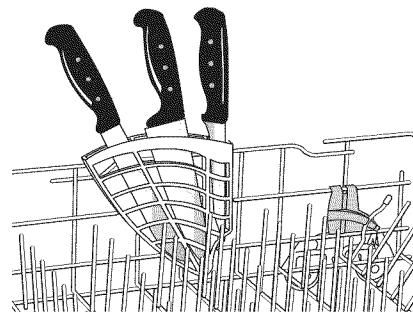

Canastilla separable de los cubiertos

Su canastilla para cubiertos puede separarse en tres segmentos.

Si quita una sección, aumentará la capacidad para cargar en el área de TurboZone®.

Puede quitar las canastillas laterales cubiertas y colocarlas en la canasta superior. Úselas para los artículos delicados pequeños, tales como tapas de biberones, tetinas, utensilios para hornear pequeños, etc.

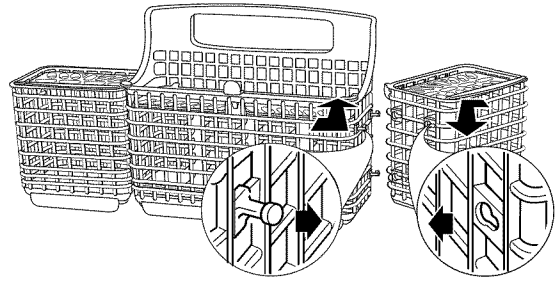

Cómo cargar los cubiertos

Siga los modelos de carga sugeridos, según se muestra, para limpiar mejor los cubiertos.

Para obtener el mejor lavado, utilice las ranuras en las tapas para mantener los cubiertos separados. Consulte la ilustración a la derecha.

NOTA: Si los cubiertos no caben en las ranuras designadas, dé vuelta las tapas y mezcle los tipos de cubiertos para mantenerlos separados. Coloque los cuchillos hacia abajo, los tenedores hacia arriba y alterne las cucharas, como se muestra en la imagen, para obtener los mejores resultados en la limpieza.

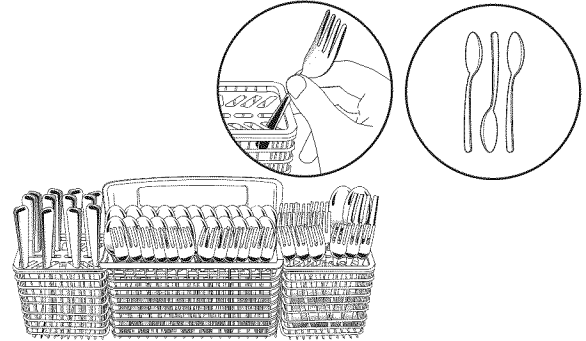

USO DE LA LAVAVAJILLAS

Información sobre los ciclos y opciones



Ciclos	Tiempo estimado*: H:MM	Rango de galones (litros) de agua empleados
Ciclo SmartWash[®]HE El ciclo más avanzado y versátil. Este ciclo detecta la cantidad de suciedad y su resistencia. Este ciclo ha sido optimizado para alcanzar una limpieza excepcional con una mínima cantidad de agua y consumo de energía.	2:40	3,8 a 5,3 (14,3 a 20,2)
Pots & Pans (Ollas y cacerolas) Funciona mejor con los artículos más difíciles, como cacerolas con restos de alimentos quemados adheridos. Use con la opción TurboZone [®] para obtener la mejor limpieza de los restos quemados adheridos.	3:03	4,3 (16,3)
Normal Wash (Lavado normal) Se recomienda este ciclo solo con la opción Smart Dry (Secado inteligente) seleccionada, y sin otras opciones seleccionadas, para lavar y secar totalmente una carga completa de platos con suciedad normal. La etiqueta de consumo de energía está basada en la combinación de este ciclo y opción.	2:29	2,7 a 5,3 (10,4 a 20,2)
China Gentle (Porcelana) Proporciona un lavado ligero y un secado suave para los artículos delicados, como la porcelana y el cristal.	2:22	2,7 a 5,3 (10,4 a 20,2)
Express Wash (Lavado expreso) Para ahorrar agua y energía, las lavavajillas de alto rendimiento usan una filtración avanzada que puede aumentar la duración de los ciclos (en algunos casos, más de 2 horas). Cuando necesite resultados rápidos, el ciclo Express Wash (Lavado expreso) limpiará la vajilla usando muy poco más de agua y energía. Después, seque la vajilla con un paño para el uso inmediato. Seleccione Smart Dry (Secado inteligente) si desea agregar una opción de secado.	0:57	4,3 (16,3)
Quick Rinse (Enjuague rápido) Use este ciclo para enjuagar platos, vasos y cubiertos que no vayan a lavarse de inmediato. No use detergente.	0:15	2,1 (8,1)

*Este es el tiempo aproximado del ciclo que se obtiene con agua caliente a 120 °F (49 °C) entrando a la lavavajillas. La baja temperatura del agua entrante genera un aumento del tiempo.

Opciones	Puede seleccionarse con	Lo que hace	Tiempo adicional del ciclo	Agua agregada** en galones (litros)
<p>TurboZone®</p> <p>En la parte trasera de la canasta inferior, los chorros rotativos rocían agua dentro de sus cacerolas u otros artículos de vajilla para eliminar la necesidad de remojar y fregar restos de alimentos quemados adheridos. Para los artículos más difíciles, use la opción TurboZone® con el ciclo Pots & Pans (Ollas y cacerolas). Vea la información sobre cómo cargar.</p>	<p>SmartWash®^{HE} Pots & Pans (Ollas y cacerolas) Normal Wash (Lavado normal)</p>	<p>Concentra todo el poder de lavado de la lavavajillas en el área de TurboZone® durante ciertos momentos del ciclo de lavado.</p>	:05 a 2:00	0 a 2,6 (0 a 9,8)
<p>High Temp Wash (Lavado a alta temperatura)</p> <p>Eleva la temperatura del lavado principal para mejorar la limpieza de cargas que contienen suciedad rebelde con restos quemados adheridos.</p>	<p>SmartWash®^{HE} Pots & Pans (Ollas y cacerolas) Normal Wash (Lavado normal)</p>	<p>Aumenta la temperatura del lavado principal de 120 °F (49 °C) a 140 °F (60 °C).</p>	0:00 a 0:30	0 a 2,6 (0 a 9,8)
<p>Sani Rinse (Enjuague sanitario)</p> <p>Higieniza sus platos y su cristalería según la norma 184 de NSF International NSF/ANSI para lavavajillas domésticas. Las lavavajillas domésticas certificadas no han sido diseñadas para los establecimientos con licencia para alimentos. Solo los ciclos de higienización fueron diseñados para cumplir los requisitos del estándar de rendimiento NSF/ANSI 184 para eliminación de la suciedad y eficacia de la higienización. No existe la intención, de forma directa o indirecta, de que todos los ciclos de una lavavajillas con certificación NSF/ANSI 184 cumplan la norma 184 de rendimiento NSF/ANSI para eliminación de la suciedad y eficacia de higienización.</p> <p>El indicador Sani Rinse (Enjuague sanitario) indica al final del ciclo si la opción de enjuague sanitario se completó con éxito. Si no se activa el indicador, es posiblemente debido a que se interrumpió el ciclo.</p>	<p>SmartWash®^{HE} Pots & Pans (Ollas y cacerolas) Normal Wash (Lavado normal) Top Rack Only (Solo la canasta superior) Bottom Rack Only (Solo canasta inferior)</p>	<p>Aumenta la temperatura del lavado principal de 120 °F (49 °C) a 140 °F (60 °C) y el enjuague final de 140 °F (60 °C) a 155 °F (68 °C).</p>	0:10 a 2:00	0 a 2,6 (0 a 9,8)

Opciones	Puede seleccionarse con	Lo que hace	Tiempo adicional del ciclo	Agua agregada** en galones (litros)
<p>Smart Dry™ (Secado inteligente) Enciende el elemento calentador al final del ciclo de lavado. Use un agente de enjuague con o sin la opción Smart Dry™ (Secado inteligente) para obtener los mejores resultados de secado. Es menos probable que los artículos de plástico se deformen cuando los carga en la canasta de platos superior.</p> <p>Smart Dry™ Plus Smart Dry™ Plus se usa con Smart Dry™ para prolongar el tiempo de secado con calor. Para obtener el mejor rendimiento de secado, use el agente de enjuague y la opción SmartDry™ Plus.</p>	<p>Disponible con cualquier ciclo excepto Quick Rinse (Enjuague rápido)</p>	<p>Enciende el elemento calentador al final del ciclo de lavado.</p> <p>NOTA: Cada vez que se presiona el botón Smart Dry Plus, alterna entre las opciones Smart Dry™ (Secado inteligente), Smart Dry™ (Secado inteligente) Plus y Air Dry (Secado con aire).</p> <p>Smart Dry™ (Secado inteligente) está seleccionado cuando la luz debajo del botón SMART DRY PLUS está encendida.</p> <p>Smart Dry™ (Secado inteligente) Plus está seleccionado cuando ambas luces, debajo y encima del botón Smart Dry Plus, están encendidas.</p> <p>Air Dry (Secado con aire) está seleccionado cuando ninguna de las dos luces está encendida.</p> <p>Se debe seleccionar la opción Smart Dry™ Plus para cualquier ciclo y parpadeará momentánea-mente para ciclos que no la permitan.</p>	<p>0:11 a 0:48</p> <p>0:42 a 1:20</p>	<p>0</p>
<p>Top Rack Only (Solo canasta superior) Para más comodidad, utilícelo para lavar una carga pequeña de vajilla en la canasta superior, para ayudar a mantener la cocina limpia constantemente.</p>	<p>Disponible con cualquier ciclo No se puede usar con la opción TurboZone®</p>	<p>Un lavado ligeramente más rápido para las cargas pequeñas</p>	<p>Ahorra hasta 0:07</p>	<p>0</p>
<p>Bottom Rack Only (Solo canasta inferior) Para mayor comodidad, use esta opción para lavar una pequeña carga de platos en la canasta inferior y mantener la cocina siempre limpia.</p>	<p>Disponible con cualquier ciclo No se puede usar con la opción TurboZone®</p>	<p>Un lavado ligeramente más rápido para las cargas pequeñas</p>	<p>Ahorra hasta 0:24</p>	<p>0</p>

**La cantidad máxima de agua adicional que se utiliza para cualquier combinación de opciones es 2,6 gal (9,8 L).

Sección de control de la lavavajillas

Delay Hours (Horas de retraso)

Use esta opción para poner la lavavajillas en funcionamiento durante las horas de menos consumo de energía. Las empresas proveedoras de servicios públicos locales recomiendan consumir energía durante las horas de menos consumo de energía siempre que sea posible.

Para retrasar el inicio:

1. Seleccione un ciclo y opciones de lavado.
2. Presione DELAY HOURS (Horas de retraso) para elegir el número de horas que desee retrasar el inicio.
3. Presione START/RESUME (Inicio/Reanudar).

NOTA: En cualquier momento que se abra la puerta durante más de 3 segundos (p. ej. para agregar un plato), se deberá oprimir nuevamente el botón START/RESUME (Inicio/Reanudar) para reanudar la cuenta regresiva del retraso.

Opción Control Lock (Bloqueo de controles)

Use la opción Control Lock para evitar el uso no intencional de la lavavajillas entre un ciclo y otro. Cuando la luz de LOCK ON (Bloqueo activado) está encendida, todos los botones están desactivados. La puerta de la lavavajillas puede abrirse y cerrarse mientras los controles están bloqueados.

Para activar el bloqueo de controles:

Mantenga presionado SANI RINSE (Enjuague sanitario) durante 3 segundos. Un mensaje en la pantalla LCD confirmará que los controles están bloqueados. Si presiona cualquier botón mientras la lavavajillas está bloqueada, la pantalla LCD mostrará un mensaje que indica que los controles están bloqueados.

NOTA: La lavavajillas no puede ponerse en funcionamiento si los controles están bloqueados.

Para desactivar el bloqueo de controles:

NOTA: Es posible que necesite desactivar el modo de suspensión presionando START/RESUME (Inicio/Reanudar) o CANCEL/DRAIN (Cancelar/Desaguar), o abriendo y cerrando la puerta antes de poder desactivar el bloqueo de controles.

Mantenga presionado SANI RINSE (Enjuague sanitario) durante 3 segundos. La luz se apaga. Un mensaje en la pantalla LCD confirmará que los controles están desbloqueados.

Sección de información provista por la lavavajillas

Indicadores de ciclo y pantalla de tiempo



Los indicadores se encenderán cuando la lavavajillas esté lavando, secando, si ha terminado y/o si ha higienizado. También se encenderán si los controles están bloqueados y/o se ha seleccionado la opción de retraso.



La pantalla de estado se usa para seguir el progreso del ciclo de la lavavajillas y para mostrar otros datos.

El tiempo estimado del ciclo se muestra en horas y minutos a medida que realiza selecciones de ciclo y opciones. Luego de iniciar la lavavajillas, la pantalla muestra una cuenta regresiva del tiempo.

Cuando se selecciona la opción de retraso, la pantalla de tiempo mostrará el número de horas seguido de una "H".

Cómo seleccionar los ciclos y las opciones

1. Para repetir el mismo ciclo o las mismas opciones del ciclo anterior, presione una vez START/RESUME (Inicio/Reanudar) para que aparezcan las selecciones usadas previamente. Para cambiar el ciclo, seleccione el ciclo deseado.
2. Seleccione las opciones deseadas y presione START/RESUME (Inicio/Reanudar) para poner en marcha el ciclo. No todas las opciones están disponibles para cada ciclo. Si se selecciona una opción no válida para un ciclo determinado, las luces destellarán.

Cómo activar y desactivar el sonido

Mantenga presionado HIGH TEMP WASH (Lavado a alta temperatura) durante 3 segundos para alternar el sonido entre encendido y apagado. El sonido no se desactivará para los mensajes de interrupción del ciclo o de necesidad de servicio. Una pantalla en la pantalla LCD de texto confirmará cuándo se ha activado o desactivado el sonido.

Cómo cancelar un ciclo

1. Abra la puerta ligeramente para detener el ciclo. Espere a que la acción de rociado se detenga antes de abrir la puerta por completo.
2. Mantenga presionado CANCEL/DRAIN (Cancelar/Desaguar) hasta que se encienda la luz Cancel/Drain (Cancelar/Desaguar).
3. Cierre la puerta. La lavavajillas comienza un ciclo de desagüe si le ha quedado agua en el fondo. Deje que la lavavajillas complete el desagüe. La luz Cancel/Drain se apaga al cabo de 2 minutos.

Cómo cambiar un ciclo después de iniciar la lavavajillas

Puede interrumpir un ciclo y volver a iniciar la lavavajillas desde el comienzo usando el siguiente procedimiento.

1. Abra la puerta ligeramente para detener el ciclo. Espere a que la acción de rociado se detenga, luego abra la puerta por completo.
2. Verifique si la tapa del depósito de detergente está aún cerrada. Si está abierta, deberá volver a llenar el depósito de detergente antes de volver a iniciar el nuevo ciclo.
3. Mantenga presionado CANCEL/DRAIN (Cancelar/Desaguar) dos veces para volver a fijar el control.
4. Seleccione los nuevos ciclos y opciones.
5. Presione START/RESUME (Inicio/Reanudar).

Cómo agregar un plato después de iniciar la lavavajillas

Se puede agregar un plato durante los primeros minutos del ciclo.

1. Abra la puerta ligeramente para detener el ciclo. Espere a que la acción de rociado se detenga, luego abra la puerta por completo.
2. Agregue el plato u otros artículos a la carga.
3. Presione START/RESUME (Inicio/Reanudar).
4. Cierre la puerta. (La puerta debe cerrarse en 3 segundos después de presionar Start/Resume (Inicio/Reanudar), de lo contrario el ciclo no se reanuda). Una vez iniciado un ciclo (incluso durante las horas de retraso), si la puerta se abre más de 3 segundos los LED destellarán y sonará un tono audible para indicar que debe presionar nuevamente el botón Start/Resume (Inicio/Reanudar) para reanudar el ciclo.

CÓMO LAVAR ARTÍCULOS ESPECIALES

Si tiene dudas acerca del lavado de un artículo determinado, consulte con el fabricante para ver si se trata de un artículo apto para la lavavajillas.

Material	¿Apto para la lavavajillas?	Comentarios
Aluminio	Sí	La temperatura alta del agua y los detergentes pueden afectar el acabado y el color del aluminio anodizado.
Aluminio desechable	No	No lave bandejas de aluminio desechables en la lavavajillas. Podrían moverse durante el lavado y dejar marcas negras en los platos y otros objetos.
Botellas y latas	No	Lave las botellas y latas a mano. Las etiquetas engomadas pueden soltarse y obstruir el sistema de lavado y reducir el rendimiento de lavado.
Hierro fundido	No	Se perderá el curado y el hierro se oxidará.
Porcelana/Cerámica de gres	Sí	Consulte siempre las recomendaciones del fabricante antes de lavar. Los diseños antiguos, pintados a mano o sobre glaseado se pueden desteñir. Los acabados dorados pueden perder su color o intensidad.

Material	¿Apto para la lavavajillas?	Comentarios
Cristal	Sí	Consulte siempre las recomendaciones del fabricante antes de lavar. Algunos tipos de cristal de sosa pueden corroerse después de varios lavados.
Oro	No	Los cubiertos dorados perderán su color.
Vidrio	Sí	El material de los vasos de leche se pondrá amarillento luego de varios lavados en la lavavajillas.
Cuchillos con mango hueco	No	Los mangos de algunos cuchillos están fijados a la hoja con adhesivos que pueden aflojarse al ser lavados en la lavavajillas.
Peltre, latón, bronce y cobre	No	Las temperaturas altas del agua y el detergente pueden decolorar o picar el acabado.
Plásticos desechables	No	No pueden resistir las temperaturas altas del agua y los detergentes.
Plásticos	Sí	Consulte siempre las recomendaciones del fabricante antes de lavar. La capacidad de los objetos de plástico para resistir las temperaturas altas y los detergentes varía. Es recomendable colocar los objetos livianos, como tapas y mantequeras, únicamente en la canasta superior. Los objetos duros como conservadoras y bandejas de sillas para bebés pueden colocarse en la canasta inferior. Cuando lave objetos de plástico en la canasta inferior, no es recomendable usar la opción SmartDry™ (Secado inteligente).
Acero inoxidable	Sí	Haga correr un ciclo de enjuague si no va a lavar de inmediato. El contacto prolongado con los alimentos que contienen sal, vinagre, productos lácteos o jugos de fruta puede dañar el acabado.
Plata de ley o con baño de plata	Sí	Haga correr un ciclo de enjuague si no va a lavar de inmediato. El contacto prolongado con los alimentos que contienen sal, ácido o sulfuro (huevos, mayonesa y mariscos) puede dañar el acabado. No lave cubiertos de plata con cubiertos de acero inoxidable porque la acción electrolítica modificará el color y picará los metales en los lugares donde se toquen.
Hojalata	No	No se recomienda
Artículos de madera	No	Lávelos a mano. Consulte siempre las recomendaciones del fabricante antes de lavar. La madera no tratada puede deformarse, agrietarse o perder el acabado.
Sección de cacerolas grandes	Sí	Es posible que haya ciertas fuentes que no encajen delante de la característica TurboZone® en la parte posterior de la canasta de platos inferior. Regule las puntas según sea necesario para cargar los platos grandes.

CUIDADO DE LA LAVAVAJILLAS

Limpieza

Limpieza externa

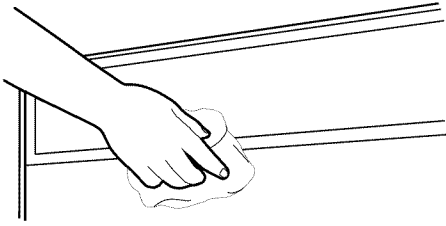

En la mayoría de los casos, todo lo que se debe hacer es usar periódicamente un paño suave y húmedo o una esponja con un detergente suave para que el exterior de su lavavajillas se vea limpio y reluciente. Si el exterior de la lavavajillas es de acero inoxidable, se recomienda un limpiador para acero inoxidable. Evite el uso de limpiadores abrasivos en el exterior de la lavavajillas.

Limpieza del interior

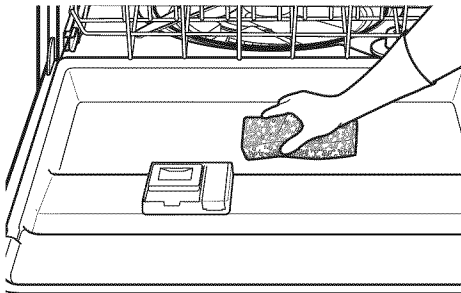

Los residuos minerales del agua dura pueden causar la acumulación de una película blanca en las superficies interiores, sobre todo inmediatamente debajo del área de la puerta.

No limpie el interior de la lavavajillas hasta que se haya enfriado. Puede usar guantes de goma. No utilice ningún tipo de limpiador que no sea el detergente recomendado para lavavajillas, debido a que puede producir espuma o en exceso.

Para limpiar el interior:

Haga una pasta con el detergente en polvo para lavavajillas en una esponja húmeda y limpie.

○ BIEN

Use detergente líquido para lavavajillas y limpie con una esponja húmeda.

○ BIEN

Consulte el procedimiento de enjuague con vinagre en la sección “Solución de problemas” bajo “Vajilla turbia o con manchas”.

NOTA: Ponga a funcionar un ciclo normal con detergente después de la limpieza interna.

Procedimiento para el mantenimiento de la lavavajillas

Para evitar los residuos del agua dura en la lavavajillas, utilice el limpiador para lavavajillas affresh^{®†} (recomendado) una vez al mes como parte del mantenimiento periódico. El limpiador para lavavajillas affresh[®] es eficiente en todas las marcas de lavavajillas.

IMPORTANTE:

- Lea por completo estas instrucciones y las del paquete del producto affresh[®] antes de comenzar con el procedimiento de limpieza.

Cómo eliminar el agua dura o las películas: se recomienda usar un producto para el mantenimiento mensual, como puede ser el limpiador para lavavajillas affresh[®], pieza número W10282479. Para comprar la pieza en línea, visite: www.searspartsdirect.com o searsoutlet.com.

- Cargue la lavavajillas (preferentemente con la vajilla que se ha visto afectada por películas o agua dura).
- Coloque la tableta en el compartimento de lavado principal del depósito de detergente.
- Seleccione el ciclo o la opción que sean los mejores para la vajilla con suciedad profunda y ponga la lavavajillas en marcha.

NOTA: Se recomienda utilizar una pastilla o un paquete de detergente previamente medido para uso diario.

†® affresh es una marca registrada de Whirlpool.

Purga de aire del desagüe

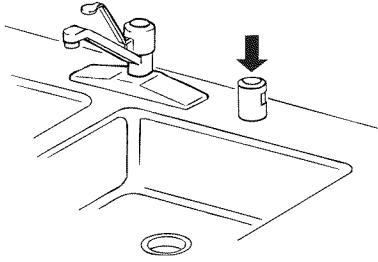

Algunas normas de plomería locales o estatales exigen que se instale una purga de aire del desagüe entre una lavavajillas empotrada y el sistema de desagüe de la casa. Revise la purga de aire del desagüe cuando su lavavajillas no esté desaguando bien.

La purga de aire del desagüe está por lo general ubicada encima del fregadero o en el mostrador, cerca de la lavavajillas. Para pedir una purga de aire del desagüe, llame al **1-844-553-6667**. Pida la pieza número 300096. También puede comprar la pieza en línea en: www.searspartsdirect.com.

NOTA: La purga de aire del desagüe es un dispositivo de plomería externo que no forma parte de su lavavajillas. La garantía proporcionada con su lavavajillas no cubre los costos de servicio técnico directamente asociados con la limpieza o reparación de una purga de aire del desagüe externa.

Para limpiar la purga de aire del desagüe

Limpie la purga de aire del desagüe periódicamente para asegurar un desagüe apropiado de su lavavajillas. En la mayoría de ellas, tiene que levantar la tapa de cromo, desatornille la tapa de plástico, y luego revise si hay acumulación de suciedad. Límpiela si es necesario.

Vacaciones o tiempo prolongado sin uso

Para disminuir el riesgo de daños a la propiedad

- Si no va a utilizar la lavavajillas durante el verano, cierre el suministro de agua y de electricidad a la lavavajillas.
 - Asegúrese de que las líneas de suministro de agua estén protegidas contra las temperaturas bajo cero. Las formaciones de hielo en las líneas de suministro pueden aumentar la presión del agua y dañar la lavavajillas u ocasionar daños en la casa. El deterioro a causa de las temperaturas bajo cero no está cubierto por la garantía.
 - Cuando guarde la lavavajillas durante el invierno, evite los daños ocasionados por el agua acondicionando para el invierno la lavavajillas por parte de personal de servicio autorizado.
-

SOLUCIÓN DE PROBLEMAS

VERIFIQUE ESTOS PUNTOS PARA AYUDARLE A AHORRAR TIEMPO Y DINERO.

PROBLEMA	SOLUCIÓN
<p>LA LAVAVAJILLAS NO FUNCIONA</p>	<p>NOTA: Es normal que la lavavajillas haga pausas repetidamente durante un ciclo.</p> <p>Si está destellando la luz de Start/Resume (Inicio/Reanudar), presione START/RESUME y cierre la puerta en menos de 3 segundos.</p> <p>Cerciórese de que la puerta esté cerrada y trabada. Si un lado de la canasta superior está inclinado, levante la canasta del lado inclinado hacia abajo. Una canasta desnivelada puede impedir cerrar la puerta.</p> <p>Cerciórese de que no haya interferencia con fuentes grandes y el sistema de lavado en la parte posterior de la lavavajillas. Ajuste la carga según sea necesario, para cerciorarse de que la puerta esté cerrada y trabada.</p> <p>Asegúrese de haber seleccionado un ciclo. Consulte “Información acerca de los ciclos y las opciones”.</p> <p>Asegúrese de que haya suministro de energía a la lavavajillas. Es posible que se haya disparado un cortacircuitos o un fusible.</p> <p>Si están destellando otras luces que no sean la de Start/Resume (Inicio/Reanudar) y la unidad no funciona, deberá llamar para solicitar servicio técnico.</p>
<p>QUEDA DETERGENTE EN EL DEPÓSITO O LA PASTILLA ESTÁ EN EL FONDO DE LA TINA</p>	<p>Fíjese si hay artículos como charolas para galletas, tablas de cortar o recipientes grandes, etc., que pudieran impedir que el depósito de detergente se abra como es debido.</p> <p>Cerciórese de que el detergente esté fresco y sin grumos.</p> <p>Asegúrese de que se haya terminado el ciclo (la luz COMPLETE está encendida). Si no se ha terminado, deberá reanudar el ciclo presionando START/RESUME (Inicio/Reanudar) y cerrando la puerta en menos de 3 segundos.</p>
<p>EL CICLO FUNCIONA DEMASIADO TIEMPO</p>	<p>NOTAS:</p> <ul style="list-style-type: none"> ■ Para usar menos agua y reducir el consumo de energía, verá que algunos ciclos en general funcionan hasta 3 horas. ■ Lo mejor es fijar el calentador de agua a 120 °F (49 °C). La lavavajillas demorará más mientras calienta el agua que esté más fría. ■ Algunas opciones agregarán tiempo al ciclo. Consulte la sección “Información acerca de los ciclos y las opciones.” Las opciones SmartDry™ y SmartDry™ Plus juntas suman en total 45 minutos. <p>Pruebe con el ciclo de Express Wash (Lavado expreso).</p> <p>Antes de seleccionar y comenzar el ciclo, haga correr agua caliente de un grifo que esté cerca de la lavavajillas.</p>
<p>LA LAVAVAJILLAS NO SECA</p>	<p>NOTA: Los objetos de plástico y los artículos con superficies antiadherentes son difíciles de secar, ya que tienen una superficie porosa que tiende a retener las gotas de agua. Puede ser necesario secar con un paño de cocina.</p> <p>El uso de agente de enjuague junto con la opción SmartDry™ Plus (Secado inteligente plus) proporcionará un secado óptimo.</p> <p>El cargar los artículos adecuadamente puede afectar el secado. (Consulte las instrucciones de carga específicas en este manual.)</p> <p>Los vasos y las tazas con base cóncava retienen el agua. Esta agua puede derramarse sobre otros artículos al descargarlos.</p> <ul style="list-style-type: none"> ■ Vacíe primero la canasta inferior. ■ Ubique estos artículos en el lado más inclinado de la canasta, para obtener mejores resultados.

PROBLEMA	SOLUCIÓN
NO SE LLENA	<p>Asegúrese de que la llave de agua a la lavavajillas esté abierta.</p> <p>Verifique que el flotador esté libre de obstrucciones. Consulte “Piezas y características”.</p> <p>Verifique si hay espuma en la lavavajillas. Si se detecta espuma, es posible que la lavavajillas no funcione correctamente o que no se llene de agua.</p>
QUEDA AGUA EN LA TINA/ NO DESAGUA	<p>Asegúrese de que se haya terminado el ciclo (la luz COMPLETE está encendida). Si no se ha terminado, deberá reanudar el ciclo presionando START/RESUME (Inicio/Reanudar) y cerrando la puerta en menos de 3 segundos.</p> <p>Si la lavavajillas está conectada a un recipiente de desechos alimenticios, asegúrese de haber quitado el tapón del disco removible de la entrada del recipiente de desechos.</p> <p>Verifique si la manguera de desagüe está retorcida.</p> <p>Revise si hay obstrucciones de comida en el desagüe o en el recipiente de desechos.</p> <p>Revise el fusible o el cortacircuitos de la casa.</p>
AGUA DURA (RESIDUO BLANCO EN EL INTERIOR DE LA LAVAVAJILLAS O EN LA CRISTALERÍA)	<p>NOTA: Los residuos minerales del agua extremadamente dura pueden causar daños en su lavavajillas y hacer difícil que se obtenga una buena limpieza. Puede traer sus muestras de agua a Sears para verificar el nivel de dureza. Se recomienda enérgicamente un ablandador de agua si el agua tiene una dureza de 15 granos o más. Si no se instala un ablandador de agua, pueden ayudar los pasos siguientes:</p> <p>Utilice un limpiador diseñado para lavavajillas una vez por mes. Consulte la sección “Procedimiento para el mantenimiento de la lavavajillas”.</p> <p>Use siempre un agente de enjuague.</p> <p>Siempre use un detergente fresco de alta calidad.</p> <p>Use un aditivo para realzar el detergente/ablandador de agua que esté diseñado para lavavajillas.</p>
OLORES	<p>NOTA: Si la lavavajillas no se usa todos los días, puede hacer funcionar un ciclo de enjuague con la carga parcialmente llena, hasta que tenga una carga completa, o use la opción de Top Rack Only (Solo la canasta superior) para cargas parcialmente llenas.</p> <p>Ponga a funcionar un enjuague con vinagre en la lavavajillas, colocando 2 tazas (500 mL) de vinagre blanco en una taza medidora de vidrio en posición vertical, en la canasta inferior. Ponga en marcha un ciclo normal con la opción SmartDry™ (Secado inteligente) apagada. No use detergente.</p> <p>Es posible que la lavavajillas no esté desaguando como es debido; vea “Queda agua en la tina/ no desagua” en “Solución de problemas”.</p>
RUIDOS	<p>NOTAS:</p> <ul style="list-style-type: none"> ■ Pueden escucharse sonidos de gorgoteo periódicamente a lo largo del ciclo, mientras la lavavajillas se esté desaguando. ■ Puede escucharse periódicamente el silbido normal de la válvula de agua. ■ Puede escucharse un sonido normal de chasquido cuando se abre el depósito de detergente durante el ciclo y cuando se abre la puerta al final del mismo. ■ La instalación incorrecta afectará los niveles de ruido. <p>Pueden escucharse ruidos sordos si los artículos se extienden más allá de las canastas e interfieren con los brazos de lavado. Reacomode la vajilla y reanude el ciclo.</p>
QUEDA SUCIEDAD DE LOS ALIMENTOS EN LOS PLATOS	<p>Asegúrese de que la lavavajillas esté cargada correctamente. Una carga indebida puede disminuir en gran proporción el rendimiento de lavado. Consulte “Cómo cargar para mejorar el rendimiento”.</p> <p>Seleccione el ciclo y las opciones adecuadas para el tipo de suciedad. Puede usarse el ciclo de Pots & Pans (Ollas y cacerolas) con la opción TurboZone® para las cargas más rebeldes.</p> <p>Cerciórese de que la temperatura de entrada de agua esté fijada a por lo menos 120 °F (49 °C).</p> <p>Use la cantidad adecuada de detergente fresco. Se necesitará más detergente para las cargas con suciedad pesada y condiciones de agua dura.</p> <p>Raspe los restos de comida de los platos antes de ponerlos en la lavavajillas (no los enjuague previamente).</p>

PROBLEMA	SOLUCIÓN
NO HA HIGIENIZADO	Si la luz indicadora de Sani Rinse (Enjuague sanitario) está parpadeando, la carga <i>NO</i> está higienizada. Se ha interrumpido el ciclo en el enjuague final o el calentador de agua se ha fijado en una temperatura muy baja. Fije el calentador de agua en 120 °F (49 °C).
DAÑOS EN LA VAJILLA	Una carga inapropiada puede hacer que los platos se desportillen o se dañen. (Consulte las instrucciones de carga específicas en este manual).
LUCES DESTELLANDO	Si está destellando la luz de Start/Resume (Inicio/Reanudar) o cualquiera de las luces de estado y la lavavajillas no funciona, presione START/RESUME y cierre la puerta en menos de 3 segundos. Si la lavavajillas sigue sin funcionar, llame al servicio técnico al 1-844-553-6667 .
VAJILLA TURBIA O CON MANCHAS (Y SOLUCIÓN DE AGUA DURA)	<p>NOTAS:</p> <ul style="list-style-type: none"> ■ Es necesario un agente de enjuague para el secado y para reducir las manchas. ■ Use la cantidad adecuada de detergente. <p>Confirme si se puede quitar la turbidez remojando el artículo en vinagre blanco durante 5 minutos. Si desaparece la turbidez, se debe a agua dura. Regule la cantidad de detergente y agente de enjuague. Consulte “Agua dura (residuo blanco en el interior de la lavavajillas o en la cristalería)” en “Solución de problemas”. Si no se aclara, es se debe a la corrosión (ver a continuación).</p> <p>Cerciórese de que la temperatura del agua de entrada esté fijada a 120 °F (49 °C). Pruebe usar las opciones de High Temp Wash (Lavado a alta temperatura) y Sani Rinse (Enjuague sanitario). Para quitar las manchas, enjuague la lavavajillas con vinagre.</p> <ul style="list-style-type: none"> ■ Lave y enjuague los artículos afectados y cárguelos en la lavavajillas. Saque todos los cubiertos y los artículos de metal. Ponga 2 tazas (500 mL) de vinagre blanco en una taza medidora de vidrio en la canasta inferior. Ponga en marcha un ciclo normal con la opción SmartDry™ (Secado inteligente) apagada. No se necesita detergente.
CORROSIÓN (TURBIDEZ PERMANENTE)	Esto es una erosión de la superficie de la cristalería y puede ser causada por una combinación de lo siguiente: agua muy caliente, el uso de demasiado detergente en agua blanda o el lavado previo. El detergente necesita de la suciedad de la comida para actuar. Si ha habido corrosión, la cristalería está permanentemente dañada. Para evitar que continúe ocurriendo la corrosión, regule la cantidad de detergente de manera que coincida con la dureza del agua, deje de lavar previamente y use opciones de calentamiento de agua solamente cuando la temperatura del agua de entrada sea menor a 120 °F (49 °C).
FUGAS DE AGUA	Asegúrese de que la lavavajillas esté instalada correctamente y de que esté nivelada. La espuma puede hacer que se desborde la lavavajillas. Mida el detergente con precisión y use solamente detergentes diseñados para ser usados en una lavavajillas. Se necesita menos detergente en agua blanda. Si continúa el exceso de espuma, pruebe otra marca de detergente. Para evitar que se salga el agente de enjuague del depósito, cerciórese de que la tapa esté bien sujeta y evite el sobrellenado.
SE HA DECOLORADO LA TINA	<p>NOTAS:</p> <ul style="list-style-type: none"> ■ El alto contenido de hierro en el agua puede decolorar la tina. ■ Los alimentos a base de tomate pueden decolorar la tina o la vajilla. ■ Puede usarse un limpiador a base de cítricos para limpiar.

TABLE DES MATIÈRES

CONTRATS DE PROTECTION	52	UTILISATION DU LAVE-VAISSELLE	67
GARANTIE	53	Informations sur les programmes et les options	67
SÉCURITÉ DU LAVE-VAISSELLE	54	Section module de commande du lave-vaisselle.....	70
PIÈCES ET CARACTÉRISTIQUES	56	Section commentaires sur l'utilisation du lave-vaisselle.....	71
DÉMARRAGE/GUIDE RAPIDE	57	Annulation d'un programme	71
360° POWERWASH®	58	Modification d'un programme après la mise en	
CONSEILS D'EFFICACITÉ POUR LE LAVE-VAISSELLE	58	marche du lave-vaisselle	71
DÉTERGENT ET AGENT DE RINÇAGE.....	59	Ajout d'un plat après la mise en marche	
Détergent	59	du lave-vaisselle	71
Agent de rinçage.....	60	LAVAGE D'ARTICLES SPÉCIAUX	72
Chargement	61	ENTRETIEN DU LAVE-VAISSELLE	73
Chargement pour un nettoyage et un séchage idéaux.....	61	Nettoyage.....	73
Chargement du panier supérieur.....	62	Procédure d'entretien du lave-vaisselle	73
Chargement du panier inférieur	64	Dispositif de brise-siphon.....	74
		Vacances ou longue période d'inutilisation	74
		DÉPANNAGE.....	75
		NUMÉROS DE SERVICE	COUVERTURE ARRIÈRE

CONTRATS DE PROTECTION

Contrats principaux de protection

Nous vous félicitons d'avoir fait un achat judicieux. Votre nouvel appareil Kenmore® est conçu et fabriqué pour vous procurer des années de fonctionnement fiable. Mais comme pour tous les produits, il pourra à l'occasion nécessiter un entretien préventif ou une réparation. Le cas échéant, un Contrat principal de protection peut vous épargner de l'argent et des soucis.

Le Contrat principal de protection contribue aussi à prolonger la vie utile de votre nouvel appareil ménager. Le Contrat* inclut :

- ✓ **Pièces et main-d'œuvre** nécessaires pour conserver les appareils en état de fonctionnement correct **pendant une utilisation normale**, pas uniquement les défaillances. Notre couverture **va bien au-delà de la garantie du produit**. Aucune franchise, aucune anomalie de fonctionnement ne sont exclues de ce contrat - **protection réelle**.
- ✓ **Un service d'expert** proposé par plus de 10 000 **techniciens d'entretien Sears** autorisés, ce qui signifie que quelqu'un de confiance prendra soin de votre produit.
- ✓ **Appels de service illimités et service national**, aussi souvent que vous en avez besoin et quand vous en avez besoin.
- ✓ **Garantie "Sans soucis"** - remplacement de votre produit couvert si plus de quatre pannes se produisent en deçà de douze mois.
- ✓ **Remplacement du produit** si votre produit couvert ne peut être réparé.
- ✓ **Vérification annuelle d'entretien préventif** sur demande - sans frais supplémentaires.
- ✓ **Aide rapide par téléphone** - nous appelons cela **Résolution rapide** - soutien téléphonique d'un agent de Sears sur tous les produits. Considérez-nous comme un "manuel d'utilisateur parlant".

- ✓ **Protection contre les sautes de puissance** pour prévenir les dommages électriques attribuables aux fluctuations de courant.
- ✓ **Couverture pour la perte de nourriture de 250 \$** par an sur tout aliment altéré en raison d'une défaillance mécanique sur tout réfrigérateur ou congélateur couvert.
- ✓ **Remboursement de location** si la réparation du produit couvert prend plus de temps que promis.
- ✓ **25 % de réduction** sur le prix courant de toute intervention de réparation non couverte et pièces de rechange.

Dès que vous achetez le Contrat, il suffit d'un appel téléphonique pour obtenir un rendez-vous de service. Vous pouvez appeler en tout temps jour et nuit ou prendre un rendez-vous de service en ligne.

Le Contrat principal de protection constitue un investissement sans risque. Si vous annulez pour une quelconque raison pendant la période de garantie du produit, nous vous rembourserons intégralement ou nous vous verserons un remboursement au prorata après l'expiration de la période de garantie. Achetez votre Contrat principal de protection aujourd'hui même!

Certaines limitations et exclusions s'appliquent. Pour des prix et renseignements supplémentaires aux États-Unis, composez le 1-800-827-6655.

*Le contrat de couverture au Canada varie pour certains articles. Pour des informations détaillées, appelez Sears Canada au 1-800-361-6665.

Service d'installation Sears

Pour l'installation professionnelle garantie par Sears d'appareils ménagers et d'articles tels que les ouvre-portes de garage, chauffe-eau, et autres gros appareils ménagers, aux É.-U. 1-844-553-6667 ou au Canada, composez le 1-800-469-4663.

GARANTIE LIMITÉE ELITE KENMORE

SUR PREUVE DE VENTE et dans le cas d'une installation, d'une utilisation et d'un entretien conformément à toutes les instructions fournies, la garantie suivante s'applique. Dans tous les cas, les unités ou pièces de remplacement ne sont garanties que pour la partie non expirée de la période de garantie à partir de la date de vente originale.

PENDANT UN AN à compter de la date de vente, cet appareil est garanti contre tout vice de matériau ou de fabrication. Un appareil défectueux sera réparé ou remplacé gratuitement à la discrétion du vendeur.

PENDANT DEUX ANS à compter de la date de vente, toutes les pièces de cet appareil sont garanties contre tout vice de matériau ou de fabrication. Si une pièce est défectueuse dans la première année, une nouvelle pièce sera fournie et installée sans frais. Si une pièce est défectueuse après la première année, une nouvelle pièce sera fournie sans frais mais il incombe à l'utilisateur de s'occuper des frais d'installation. Après la première année suivant la date de vente, c'est au consommateur qu'incombe la charge des frais d'installation de la pièce.

PENDANT CINQ ANS à compter de la date de vente, toutes les pièces du panier supérieur ou inférieur sont garanties contre la rouille résultant d'un vice de matériau ou de fabrication. Si une pièce du panier devient rouillée en raison de défectuosité dans la première année, une nouvelle pièce sera fournie et installée sans frais. Si une pièce du panier devient rouillée en raison de défectuosité après la première année, une nouvelle pièce sera fournie sans frais mais il incombe à l'utilisateur de s'occuper des frais d'installation. Après la première année suivant la date de vente, c'est au consommateur qu'incombe la charge des frais d'installation de la pièce.

PENDANT TOUTE LA DURÉE DE L'UTILISATION à compter de la date de vente, la cuve en acier inoxydable ainsi que la paroi interne de la porte de cet appareil sont garanties contre les fuites causées par la rouille. Si une cuve ou un panneau devient rouillé dans la première année, une nouvelle pièce sera fournie et installée sans frais. Si une cuve ou un panneau devient rouillé après la première année, une nouvelle pièce sera fournie sans frais mais il incombe à l'utilisateur de s'occuper des frais d'installation. Après la première année suivant la date de vente, c'est au consommateur qu'incombe la charge des frais d'installation de la pièce.

Pour connaître les détails sur la couverture de la garantie afin d'obtenir un dépannage gratuit ou un remplacement, visitez la page Web suivante : www.kenmore.com/warranty

La couverture de garantie ne s'applique que pendant 90 JOURS à partir de la date d'achat aux États-Unis et est nulle au Canada si cet appareil ménager est utilisé à d'autres fins que pour un usage privé et domestique.

Cette garantie couvre UNIQUEMENT les vices de matériaux et de fabrication, et ne couvre PAS :

1. Les pièces courantes pouvant s'user suite à une utilisation normale, notamment les filtres, courroies, sacs et les ampoules d'éclairage à culot à vis.
2. L'intervention d'un technicien de réparation pour nettoyer ou entretenir cet appareil, ou pour montrer à l'utilisateur comment installer, utiliser et entretenir correctement cet appareil.

3. Les interventions de dépannage pour rectifier l'installation de l'appareil non réalisée par des agents d'entretien autorisés de Sears, ou pour intervenir sur des problèmes concernant les fusibles du domicile, les disjoncteurs, et les systèmes de plomberie ou d'alimentation de gaz résultant de l'installation.
4. L'endommagement ou l'état défectueux de cet appareil imputable à l'installation non réalisée par des agents d'entretien autorisés de Sears, y compris une installation non conforme aux codes d'électricité, de gaz et de plomberie.
5. L'endommagement ou l'état défectueux de cet appareil, notamment une décoloration ou l'apparition de rouille sur la surface, dans le cas où l'utilisation ou l'entretien ne sont pas conformes à toutes les instructions fournies.
6. L'endommagement ou l'état défectueux de cet appareil, notamment une décoloration ou l'apparition de rouille sur la surface, résultant d'un accident, d'un usage impropre ou abusif ou d'une utilisation autre que celle à laquelle il est destiné.
7. L'endommagement ou l'état défectueux de cet appareil, notamment une décoloration ou l'apparition de rouille sur la surface, causé par l'utilisation de détergents, nettoyeurs, produits chimiques ou ustensiles autres que ceux recommandés dans toutes les instructions fournies avec le produit.
8. L'endommagement ou l'état défectueux de pièces ou systèmes résultant d'une modification non autorisée faite à cet appareil.
9. L'intervention sur l'appareil si la plaque signalétique indiquant le numéro de modèle et de série est manquante, a subi une modification, ou s'il est difficile de déterminer si l'appareil porte le logo de certification approprié.

Clause d'exonération de responsabilité au titre des garanties implicites; limitation des recours

Le seul et exclusif recours du client dans le cadre de la présente garantie limitée consiste en la réparation ou le remplacement prévu aux présentes. Les garanties implicites, y compris les garanties applicables de qualité marchande ou d'aptitude à un usage particulier, sont limitées à un an pour l'appareil, deux ans pour les pièces de l'appareil et cinq ans pour les paniers à vaisselle, et pendant toute la durée d'utilisation pour la cuve et le panneau interne de la porte, ou à la plus courte période autorisée par la loi. Le vendeur n'assume aucune responsabilité pour les dommages fortuits ou indirects. Certains États ou certaines provinces ne permettent pas l'exclusion ou la limitation des dommages fortuits ou indirects, ou la limitation de la durée des garanties implicites de qualité marchande ou d'aptitude à un usage particulier, de sorte que ces exclusions ou limitations peuvent ne pas être applicables dans votre cas.

Cette garantie s'applique seulement lorsque cet appareil est utilisé aux États-Unis ou au Canada*.

Cette garantie vous confère des droits juridiques spécifiques et vous pouvez également jouir d'autres droits qui peuvent varier d'un État à l'autre.

* Le service de réparation à domicile n'est pas disponible dans toutes les régions géographiques du Canada; cette garantie ne couvrira pas non plus les frais de déplacement et de transport de l'utilisateur ou du dépanneur si ce produit se trouve dans une région éloignée (tel que défini par Sears Canada Inc.) où aucun dépanneur autorisé n'est disponible.

Sears Brands Management Corporation
Hoffman Estates, IL 60179
Sears Canada Inc.
Toronto, Ontario, Canada M5B 2C3

SÉCURITÉ DU LAVE-VAISSELLE

Votre sécurité et celle des autres est très importante.

Nous donnons de nombreux messages de sécurité importants dans ce manuel et sur votre appareil ménager. Assurez-vous de toujours lire tous les messages de sécurité et de vous y conformer.



Voici le symbole d'alerte de sécurité.

Ce symbole d'alerte de sécurité vous signale les dangers potentiels de décès et de blessures graves à vous et à d'autres.

Tous les messages de sécurité suivront le symbole d'alerte de sécurité et le mot "DANGER" ou "AVERTISSEMENT". Ces mots signifient :

! DANGER

Risque possible de décès ou de blessure grave si vous ne suivez pas immédiatement les instructions.

! AVERTISSEMENT

Risque possible de décès ou de blessure grave si vous ne suivez pas les instructions.

Tous les messages de sécurité vous diront quel est le danger potentiel et vous disent comment réduire le risque de blessure et ce qui peut se produire en cas de non-respect des instructions.

IMPORTANTES INSTRUCTIONS DE SÉCURITÉ

AVERTISSEMENT : Lors de l'utilisation du lave-vaisselle, suivre les précautions élémentaires dont les suivantes :

- Lire la totalité des instructions avant d'utiliser le lave-vaisselle.
- N'utiliser le lave-vaisselle que pour laver la vaisselle.
- Utiliser les détergers ou agents de rinçage recommandés pour lave-vaisselle et les garder hors de la portée des enfants.
- Lorsque vous chargez le lave-vaisselle :
 - 1) Placer les objets coupants de façon qu'ils ne puissent endommager le joint de la porte; et
 - 2) Placer les couteaux le manche vers le haut de façon à ne pas vous couper.
- Ne pas laver d'articles en plastique à moins qu'ils ne soient marqués "Peut aller au lave-vaisselle" ou l'équivalent. Si l'article ne porte aucune indication, vérifier auprès du fabricant.
- Ne pas toucher l'élément chauffant pendant le fonctionnement ou immédiatement après.
- Ne pas faire fonctionner le lave-vaisselle si tous les panneaux de l'enceinte ne sont pas en place.
- Ne pas jouer avec les commandes.
- Ne pas abuser, vous asseoir ni monter sur la porte, le couvercle ou les paniers du lave-vaisselle.
- Pour éviter tout risque d'accident, ne pas laisser les enfants jouer dans ou sur le lave-vaisselle.
- Sous certaines conditions, de l'hydrogène peut se former dans un réseau d'eau chaude inutilisé depuis deux semaines ou plus. L'HYDROGÈNE EST UN GAZ EXPLOSIBLE. Si le système d'eau chaude n'a pas été utilisé depuis un certain temps, laisser couler l'eau chaude des robinets pendant quelques minutes avant de faire fonctionner le lave-vaisselle. Cette mesure permettra à l'hydrogène de s'évaporer. Ce gaz étant inflammable, ne pas fumer ni utiliser de flamme nue pendant cette période.
- Enlever la porte ou le couvercle du compartiment de lavage lorsque vous remplacez ou mettez au rebut un vieux lave-vaisselle.

CONSERVEZ CES INSTRUCTIONS

Avertissements de la proposition 65 de l'État de Californie :

AVERTISSEMENT : Ce produit contient au moins un produit chimique connu par l'État de Californie pour être à l'origine de cancers.

AVERTISSEMENT : Ce produit contient au moins un produit chimique connu par l'État de Californie pour être à l'origine de malformations et autres déficiences de naissance.

⚠ AVERTISSEMENT



Risque de basculement

Ne pas utiliser le lave-vaisselle jusqu'à ce qu'il soit complètement installé.

Ne pas appuyer sur la porte ouverte.

Le non-respect de ces instructions peut causer des blessures graves ou des coupures.

⚠ AVERTISSEMENT



Risque de choc électrique

Relier le lave-vaisselle à la terre d'une méthode électrique.

Brancher le fil relié à la terre au connecteur vert relié à la terre dans la boîte de la borne.

Ne pas utiliser un câble de rallonge.

Le non-respect de ces instructions peut causer un décès, un incendie ou un choc électrique.

INSTRUCTIONS DE MISE À LA TERRE

■ **Pour un lave-vaisselle relié à la terre, branché avec un cordon :**

Le lave-vaisselle doit être relié à la terre. En cas d'un mauvais fonctionnement ou d'une panne, la mise à terre réduira le risque d'un choc électrique en fournissant le moins de résistance pour le courant électrique. Le lave-vaisselle est équipé d'un cordon avec un conducteur pour relier les appareils à la terre. La fiche doit être branchée sur une prise appropriée, installée et reliée à la terre conformément aux codes et règlements locaux.

AVERTISSEMENT : La connexion incorrecte du conducteur pour relier les appareils à la terre peut causer le risque de choc électrique. Vérifier avec un électricien compétent ou un représentant de service si vous avez des doutes si le lave-vaisselle est correctement relié à la terre. Ne pas modifier la fiche fournie avec le lave-vaisselle; si elle n'entre pas dans la prise, faire installer une prise appropriée par un électricien compétent.

■ **Pour un lave-vaisselle branché en permanence :**

Le lave-vaisselle doit être branché à un système d'installation électrique permanent en métal relié à la terre, ou un conducteur pour relier les appareils à la terre doit être relié avec les conducteurs du circuit et branché à une borne pour relier les appareils à la terre ou au cordon d'alimentation électrique avec le lave-vaisselle.

CONSERVEZ CES INSTRUCTIONS

- Installer le lave-vaisselle à l'abri des intempéries. Éviter de l'exposer au gel; cela pourrait entraîner une rupture de l'électrovanne de remplissage. De telles ruptures ne sont pas couvertes par la garantie. Voir la section "Vacances ou longue période d'inutilisation".
- Effectuer l'installation et le nivellement du lave-vaisselle sur un plancher qui pourra en supporter le poids, et dans un espace adéquat pour ses dimensions et son utilisation.
- Enlever tous les bouchons d'expédition des tuyaux et des raccords (tel que le capuchon sur l'ouverture de vidange) avant l'installation. Voir les instructions d'installation pour des renseignements complets.

PIÈCES ET CARACTÉRISTIQUES

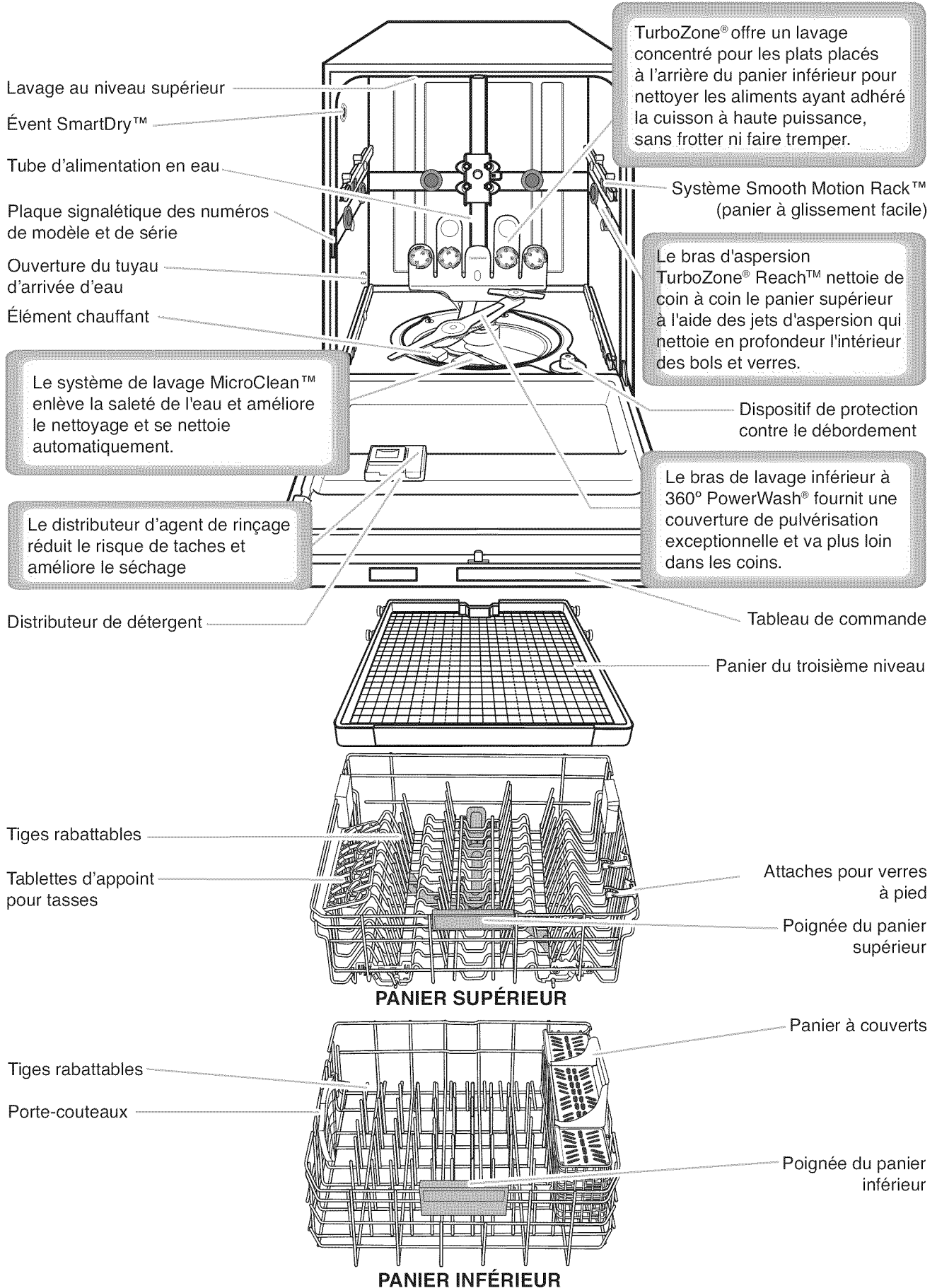

DÉMARRAGE/GUIDE RAPIDE

Séchage - L'emploi d'un agent de rinçage est essentiel

Il faut utiliser un agent de séchage (tel un agent de rinçage) pour obtenir un bon séchage (échantillon fourni). Un agent de rinçage combiné à l'option SmartDry™ et SmartDry™ Plus offrira une performance de séchage idéale et permettra d'éviter une humidité excessive à l'intérieur du lave-vaisselle.

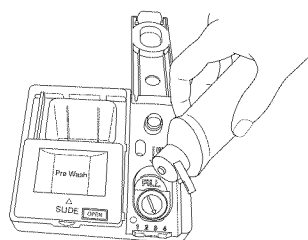

Smart Dry

Lavage express - Pour des résultats rapides

Les lave-vaisselle à haute efficacité fonctionnent plus longtemps pour économiser de l'eau et de l'énergie, tout comme une vitesse de conduite réduite permet d'économiser du carburant. Pour des résultats rapides, le lavage en 1 heure nettoie la vaisselle en utilisant légèrement plus d'eau et d'énergie. Pour un meilleur séchage, sélectionner l'option SmartDry™ pour prolonger le temps de séchage.

Express Wash

Programme SmartWash®^{HE}

SmartWash®^{HE} fournit des résultats optimaux en utilisant uniquement la quantité d'eau et d'énergie nécessaire. Les programmes SmartWash®^{HE} et Pots & Pans (casserolles et poêles) sont recommandés pour les saletés tenaces.

Smart Wash^{HE}

Chargement TurboZone®

Lorsque l'option TurboZone® est sélectionnée, elle offre un lavage concentré à l'arrière du panier inférieur pour les plats difficiles à nettoyer. Placer ces plats en orientant la surface sale du plat vers les orifices d'aspersion TurboZone® dans le panier inférieur du lave-vaisselle.

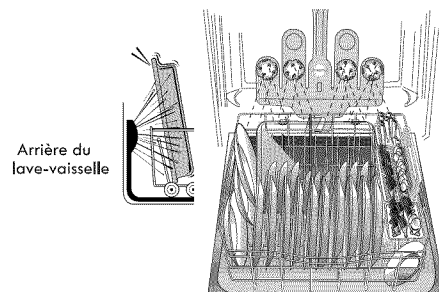

Arrière du lave-vaisselle

Turbo Zone

Appuyer sur START/RESUME chaque fois que l'on ajoute un plat

Pour démarrer ou poursuivre un programme, appuyer sur START/RESUME (mise en marche/reprise) et fermer la porte dans les 3 secondes qui suivent. Si on ne ferme pas la porte dans les 3 secondes qui suivent, la DEL du bouton Start/Resume clignote et le programme ne démarre pas.



REPEAT LAST CYCLE

IMPORTANT : Après avoir démarré un programme (même si l'option Delay Hours (mise en marche différée) a été sélectionnée), si la porte est ouverte pendant plus de 3 secondes, les DEL clignotent et un signal sonore retentit pour indiquer que le bouton de démarrage doit être appuyé de nouveau sur Start/Resume pour reprendre le programme.

REMARQUE : Pour de meilleurs résultats, appuyer sur le bouton avec la partie plate du doigt et non avec le bout du doigt.

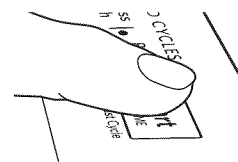

Dosage du détergent

Il est possible que certains utilisateurs emploient trop de détergent dans le lave-vaisselle. Cela peut attaquer les plats. Voir "Détergent et agent de rinçage" pour déterminer la quantité de détergent nécessaire en fonction de la dureté de l'eau. Il est prouvé que les détergents en pastilles ou en sachets réduisent plus efficacement la formation de pellicule sur la vaisselle que les détergents liquides, en poudre ou en gel.

Panier du troisième niveau facile à retirer

S'il faut plus d'espace au panier supérieur, le panier du troisième niveau peut être retiré facilement.

Pour le retirer, faire coulisser le panier complètement jusqu'à ce qu'il s'arrête. Ensuite, ouvrir les crans d'arrêt de chaque côté et faire glisser le panier pour le retirer.

Les petits articles comme les ustensiles de service et les couverts peuvent être placés dans le panier du troisième niveau.

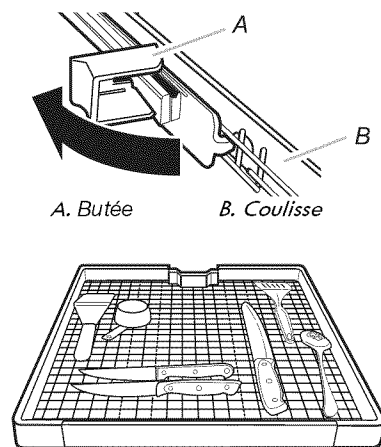

360° POWERWASH®

Le bras de lavage inférieur à 360° POWERWASH® fournit une couverture de pulvérisation exceptionnelle et va plus loin dans les coins.

CONSEILS D'EFFICACITÉ POUR LE LAVE-VAISSELLE

L'eau chaude dissout et active le détergent pour lave-vaisselle. L'eau chaude dissout également la graisse sur la vaisselle et contribue au séchage des verres sans taches. Pour obtenir de meilleurs résultats de lavage, l'eau doit être à 120 °F (49 °C) à son entrée dans le lave-vaisselle. Les charges peuvent ne pas être lavées aussi bien si la température de l'eau est trop basse.

Conseils d'efficacité supplémentaires

- Pour économiser de l'eau, de l'énergie et du temps, se contenter de gratter la vaisselle. Ne pas rincer les plats avant de les placer dans le lave-vaisselle.
- Utiliser une caractéristique de mise en marche différée pour faire fonctionner le lave-vaisselle en dehors des heures de pointe. Les services publics locaux recommandent d'éviter l'emploi intense d'énergie à certaines heures de la journée.
- Pendant l'été, faire fonctionner le lave-vaisselle la nuit. Cela permet de réduire l'accumulation de chaleur dans la cuisine pendant la journée.
- Utiliser un agent de rinçage pour améliorer le séchage.

DÉTERGENT ET AGENT DE RINÇAGE

Détergent

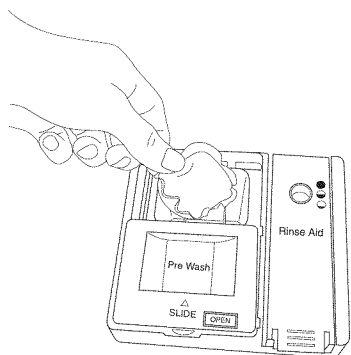

- Si aucun programme de lavage n'est prévu dans l'immédiat, exécuter un programme de rinçage. Ne pas utiliser de détergent à linge.
- Utiliser uniquement du détergent pour lave-vaisselle automatique. Verser le détergent en poudre, liquide ou en pastille juste avant de démarrer un programme.
- Pour de meilleurs résultats de lavage, il est recommandé d'utiliser un détergent à lave-vaisselle automatique frais. Conserver le récipient du détergent bien fermé dans un lieu sec et frais.

Détergents pré-mesurés

Beaucoup de détergents sont vendus en format pré-mesuré (sachets de gel, pastilles ou sachets de poudre). Ces formats sont idéaux quelle que soit la dureté de l'eau et de la saleté. Toujours placer les détergents pré-mesurés dans le compartiment principal du distributeur et faire glisser le couvercle pour le fermer.

Fermeture du couvercle

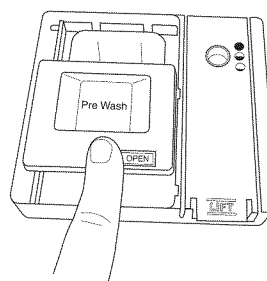

Verser le détergent sélectionné dans le distributeur. Placer un doigt, comme illustré, et faire glisser le couvercle pour le fermer. Appuyer fermement jusqu'à ce qu'un déclic se fasse entendre.

Ouverture du couvercle

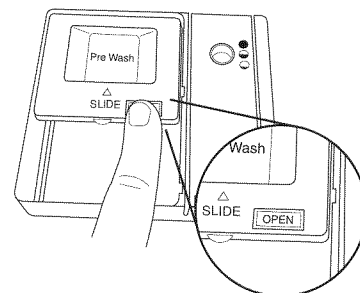

Appuyer sur OPEN (ouverture), comme illustré, et le couvercle s'ouvrira.

Il est prouvé que les détergents pour lave-vaisselle en pastilles ou en sachets de qualité supérieure réduisent plus efficacement la formation de pellicule sur la vaisselle que les détergents liquides, en poudre ou en gel. Grâce à l'utilisation régulière de pastilles et sachets, la pellicule blanche commencera à diminuer ou à disparaître. L'utilisation d'un agent de rinçage peut aussi contribuer à réduire la formation de pellicule blanche.

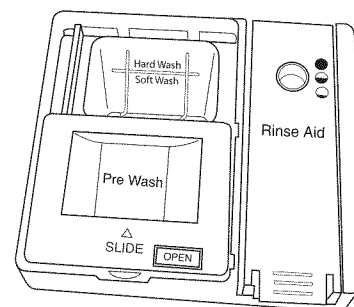

Produits sous forme de poudre ou de gel

Dureté de l'eau	Niveau de saleté	Compartiment de prélavage*	Compartiment de lavage principal
Eau douce (0 à 4 grains par gallon américain)	Léger	Aucun	Ligne de remplissage min.
	Normal	Aucun	Ligne de remplissage min.
	Saleté importante	Remplir à sa pleine capacité	Ligne de remplissage min.
Moyen (5 à 9 grains par gallon américain)	Léger	Aucun	Ligne de remplissage min.
	Normal	Remplir à sa pleine capacité	Ligne de remplissage min.
	Saleté importante	Remplir à sa pleine capacité	Remplir à sa pleine capacité**
Eau dure (10 à 14 grains par gallon américain)	Léger	Remplir à sa pleine capacité	Remplir à sa pleine capacité**
	Normal	Remplir à sa pleine capacité	Remplir à sa pleine capacité**
	Saleté importante	Remplir à sa pleine capacité	Remplir à sa pleine capacité**

*Le compartiment de prélavage est situé sur le dessus de la porte coulissante du distributeur.

**Un compartiment de lavage principal rempli contient 2 cuillerées à soupe (30 ml)

IMPORTANT : Les dépôts minéraux provenant d'une eau très dure (au moins 15 grains par gallon américain) peuvent endommager le lave-vaisselle et rendre un bon nettoyage difficile. On recommande l'emploi d'un adoucisseur d'eau pour éviter tout dommage et obtenir de bons résultats. Des échantillons d'eau peuvent être apportés chez Sears pour contrôler le degré de dureté de l'eau du domicile.

REMARQUE : Lors de l'utilisation d'un autre type de détergent, procéder conformément aux instructions indiquées sur l'emballage.

Agent de rinçage

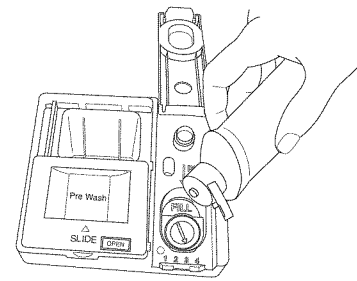

IMPORTANT : Le lave-vaisselle est conçu pour utiliser un agent de rinçage. L'utilisation d'agents de rinçage améliore nettement le séchage en permettant à l'eau de s'écouler de la vaisselle après le rinçage final. Ils empêchent aussi l'eau de former des gouttelettes qui peuvent laisser des taches ou des coulées en séchant.

Remplissage du distributeur

La capacité du distributeur d'agent de rinçage est de 5 oz (150 mL). Dans la plupart des cas, cette quantité devrait durer environ 1 à 3 mois.

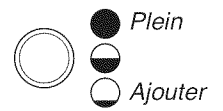

REMARQUE : L'indicateur indiquera le niveau de remplissage correct lorsque la porte est complètement ouverte.

1. Pour ajouter de l'agent de rinçage, ouvrir le distributeur d'agent de rinçage en appuyant doucement sur le centre du couvercle avec le pouce, et en tirant sur le bord.
2. Verser l'agent de rinçage dans l'ouverture marquée "FILL" jusqu'à ce que le distributeur soit plein.
3. Nettoyer les éventuelles coulées d'agent de rinçage. Des coulées d'agent de rinçage peuvent entraîner une production excessive de mousse.
4. Fermer ensuite le distributeur en appuyant doucement sur le couvercle.

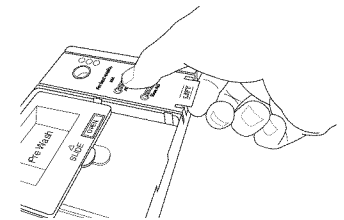

Réglage de la quantité d'agent de rinçage

Le distributeur d'agent de rinçage est réglable. Pour la plupart des types d'eau, le réglage effectué à l'usine donne de bons résultats. Si l'eau utilisée est dure et si l'on observe des dépôts calcaires sur la vaisselle, essayer un réglage plus élevé. Si l'on remarque de la mousse dans le lave-vaisselle, utiliser un réglage inférieur.

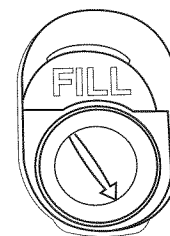

1 2 3 4

Ajustement du réglage :

Tourner le régulateur à flèche sur un réglage plus élevé pour ajouter davantage d'agent de rinçage.

CHARGEMENT

Chargement pour un nettoyage et un séchage idéaux

1. Orienter les surfaces les plus sales vers le bas et laisser suffisamment d'espace entre les articles pour que l'eau puisse circuler entre chaque panier et entre les plats.

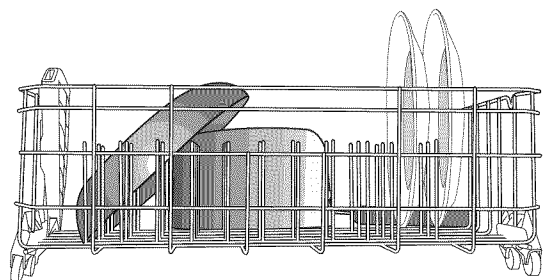
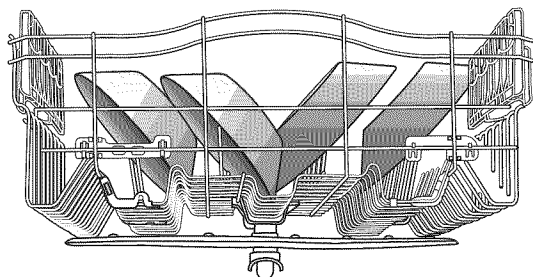

Le fait de distancer les articles permet à l'eau de circuler.

2. Pour un meilleur nettoyage des couverts, utiliser les encoches des couvercles pour séparer les articles.

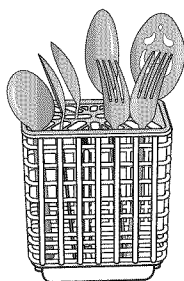

Séparés

3. Utiliser l'option TurboZone® pour les articles les plus sales en les orientant vers la partie inférieure arrière.

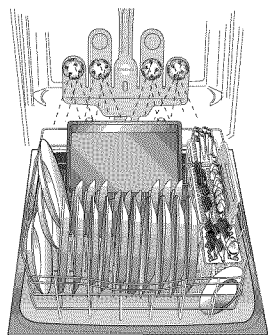

Saleté orientée vers les jets d'aspersion TurboZone®

4. Incliner les surfaces creuses tels les fonds de tasses à café pour permettre à l'eau de s'écouler et pour améliorer les résultats de séchage.

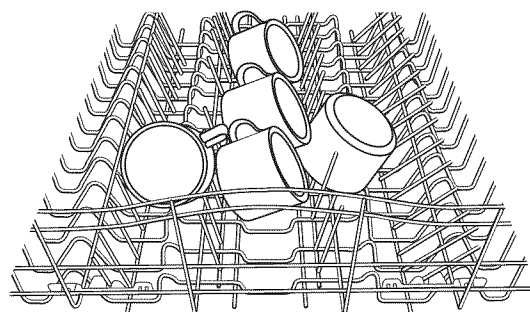

Surfaces inclinées

5. S'assurer que rien n'entrave le mouvement des bras d'aspersion inférieur ou supérieur.

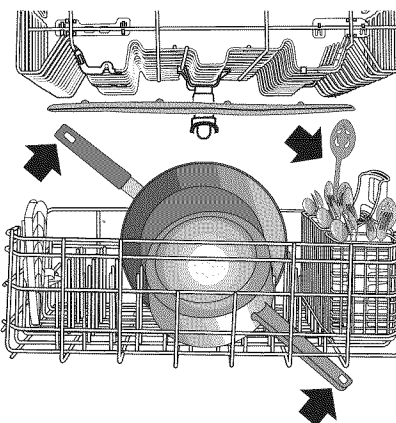

6. Placer les tasses et les verres dans les rangées entre les tiges.

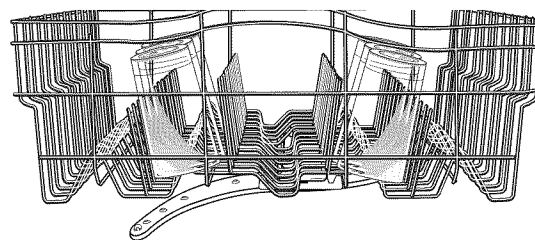

Chargement du panier supérieur

Recommandations concernant le chargement

Placer les tasses et verres dans les rangées entre les tiges. Le fait de placer ces articles sur les tiges peut entraîner des dommages et l'apparition de taches d'eau. Pour éviter d'endommager les articles délicats comme les articles en porcelaine, en cristal, les verres à pied ou autres articles similaires, veiller à ce qu'ils ne se touchent pas pendant le fonctionnement du lave-vaisselle.

Charger les articles en plastique légers et lavables au lave-vaisselle uniquement dans le panier supérieur.

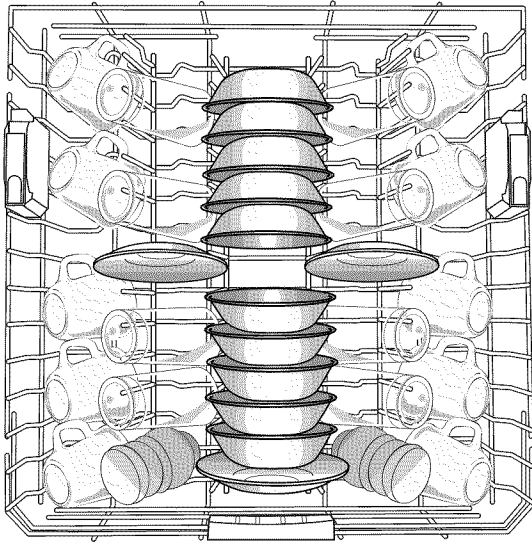

Disposition pour 10 couverts

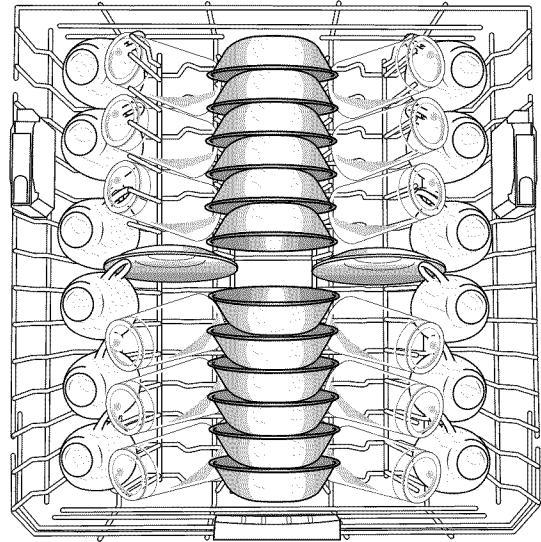

Disposition pour 12 couverts

Panier de luxe réglable à 2 positions

Il est possible d'élever ou d'abaisser le panier supérieur pour charger de grands articles dans le panier supérieur ou inférieur. Des réglers sont situés de chaque côté du panier supérieur. Élever le panier supérieur pour loger des verres allant jusqu'à 9" (22 cm) dans le panier supérieur et des plats allant jusqu'à 11 1/2" (29 cm) dans le panier inférieur. Abaisser le panier supérieur de près de 2" (5 cm) pour loger des verres plus grands.

1. Pour élever le panier, le soulever jusqu'à ce que les deux côtés se trouvent à la même hauteur et s'emboîtent.
2. Pour l'abaisser, appuyer sur les deux onglets des réglers de panier (voir l'illustration) et abaisser le panier.

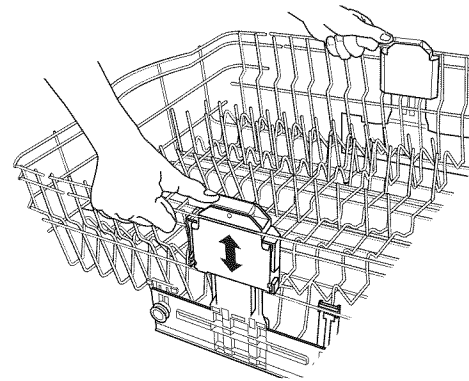

Tiges flexibles

La rangée de tiges de chaque côté du panier supérieur peut être réglée pour faire de la place pour divers articles de vaisselle.

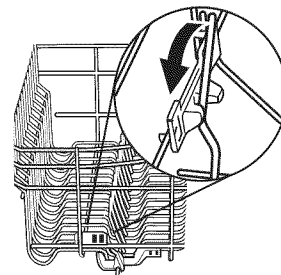

Tablettes d'appoint pour tasses et attaches pour verres à pied

Rabattre la tablette supplémentaire sur un côté du panier supérieur pour y placer des tasses ou de longs articles supplémentaires tels des ustensiles ou des spatules.

Utiliser les attaches pour fixer les verres à pied.

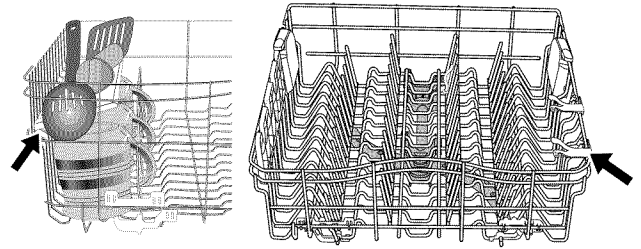

Tablettes d'appoint pour tasses

Attaches pour verres à pied

Panier supérieur amovible (Smooth Motion Rack™)

Le panier supérieur amovible permet de laver des articles plus grands tels que casseroles, rôtissoires et tôles à biscuits, dans le panier inférieur.

IMPORTANT : Retirer la vaisselle avant de retirer le panier supérieur du lave-vaisselle.

Pour enlever le panier :

Pour accéder aux butées de glissières amovibles, tirer le panier supérieur vers l'avant pour l'extraire de la cuve de presque la moitié.

D'un côté, appuyer sur l'onglet de la glissière et tirer l'avant du panier hors des glissières. Répéter ensuite cette étape de l'autre côté pour retirer complètement l'avant du panier.

Retirer alors l'arrière du panier en le tirant légèrement vers l'avant puis vers le haut.

Pour réinstaller le panier :

Tirer les glissières vers l'avant pour les extraire de la cuve de presque la moitié.

Les côtés des paniers comportent des onglets de fixation arrondis. Aligner les onglets de fixation de l'arrière du panier avec l'ouverture de la glissière. Emboîter les deux éléments.

Extraire complètement les glissières et aligner les onglets de fixation de l'avant du panier avec l'ouverture de la glissière. Emboîter les deux éléments. Un claquement indique que l'avant du panier est correctement en place de chaque côté.

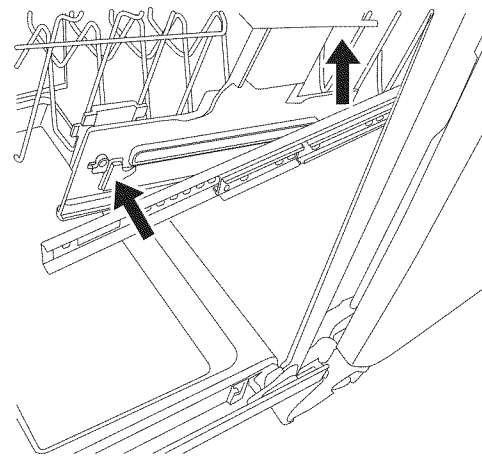

Dépose

Chargement du panier inférieur

Recommandations concernant le chargement

Le panier inférieur est idéal pour les assiettes, casseroles, plats pour mets en sauce et ustensiles. Voir les modèles de chargement recommandés dans les illustrations.

Ne charger de petits articles dans le panier inférieur que s'ils sont bien calés.

Charger les assiettes, bols à soupe, etc. entre les tiges.

Charger les bols solidement entre les rangées de tiges. S'assurer que les plats sont espacés de manière à ce que le jet d'aspersion puisse atteindre toutes les surfaces.

Charger les articles très sales en les orientant vers le jet d'aspersion.

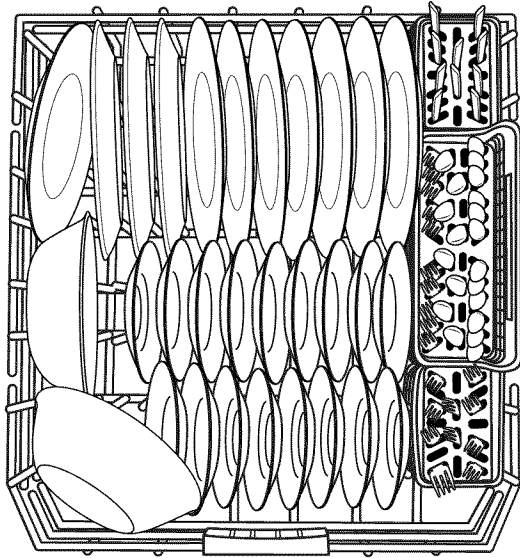

Disposition pour 10 couverts

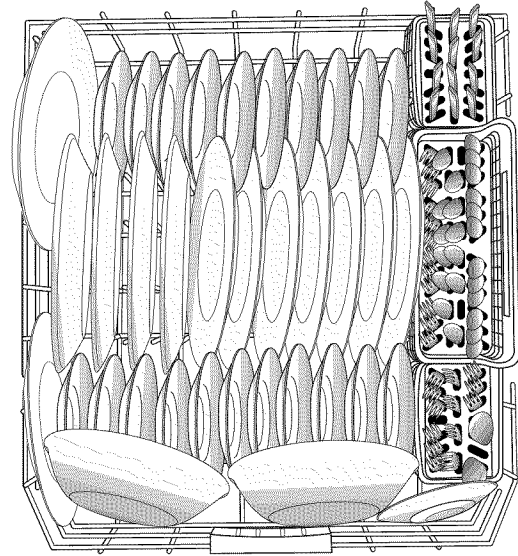

Disposition pour 12 couverts

Tiges rabattables

Il est possible de rabattre une rangée de tiges à l'arrière du panier inférieur pour libérer de la place pour des plats de plus grande taille.

Garder cette rangée de tiges inclinée à 60° (A) lorsqu'on utilise l'option TurboZone®.

IMPORTANT : Lorsqu'on rabat une rangée de tiges, replier uniquement la rangée de tiges vers l'avant du lave-vaisselle (B).

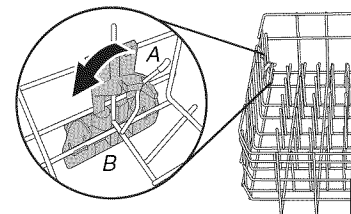

Chargement TurboZone®

IMPORTANT : Pour une performance idéale, seule une rangée d'articles doit être orientée face aux jets d'aspersion TurboZone®. Pour utiliser cette option de lavage, l'option de lavage TurboZone® doit être sélectionnée.

Charger les poêles, plats à mets en sauce, etc., en orientant les surfaces sales vers les jets d'aspersion TurboZone®. La zone de lavage TurboZone® se trouve à l'arrière du panier à vaisselle inférieur.

Placer la rangée de tiges rabattable à un angle de 60° lorsqu'on utilise l'option TurboZone®.

Turbo
Zone

Arrière du
lave-vaisselle

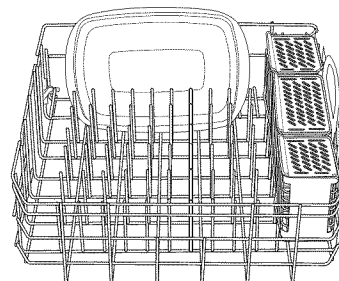
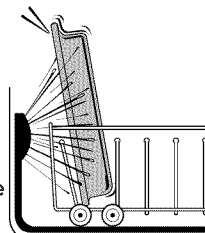

Chargement de grands articles

Il est possible de laver des articles plus grands tels que casseroles, rôtissoires ou tôles à biscuits dans le panier inférieur en retirant le panier supérieur. Voir la section "Chargement du panier supérieur".

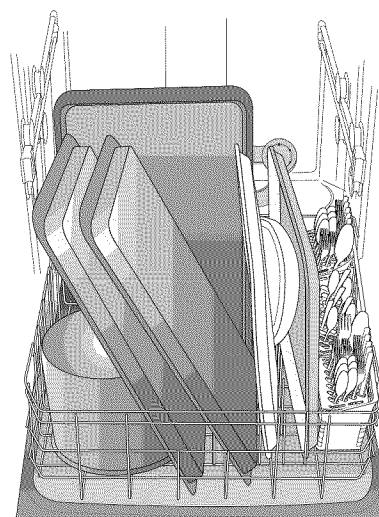

Porte-couteau

Pour charger des couteaux trop grands pour le panier à couverts, utiliser le porte-couteau situé sur la gauche du panier inférieur. Placer les couteaux dans le porte-couteaux tel qu'indiqué.

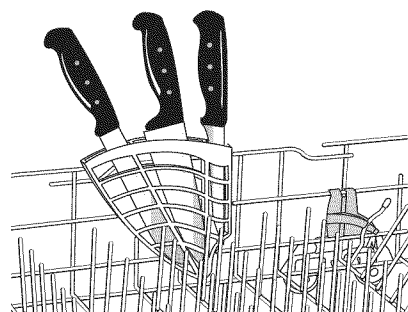

Panier à couverts divisible

Le nouveau panier à couvert peut se diviser en trois sections.

Retirer une section pour augmenter la capacité de chargement dans la zone de chargement TurboZone®.

On peut retirer les paniers latéraux fermés pour les placer dans le panier supérieur. À utiliser pour les petits articles délicats tels les bouchons de biberons, les tétines et les petits ustensiles de cuisson, etc.

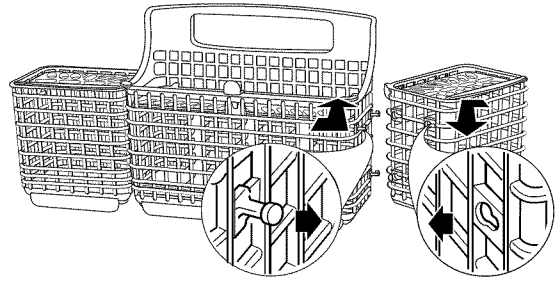

Chargement des couverts

Utiliser les modèles de chargement suggérés (voir les illustrations) pour améliorer le nettoyage des couverts.

Utiliser les encoches des couvercles pour séparer les couverts et obtenir un lavage optimal (voir l'illustration à droite).

REMARQUE : Si les couverts ne conviennent pas aux encoches prévues, relever les couvercles et mélanger les types de couverts pour les tenir séparés. Pour un lavage idéal, charger les couteaux vers le bas, les fourchettes vers le haut et alterner la position des cuillers tel qu'illustré.

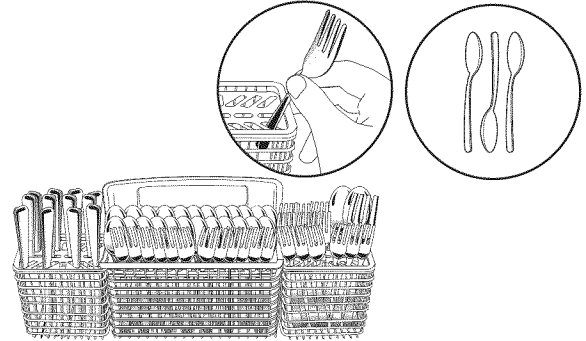

UTILISATION DU LAVE-VAISSELLE

Informations sur les programmes et les options



Programmes	Durée* de lavage estimée : H:MM	Consommation d'eau en gallons (Litres)
<p>Programme SmartWash[®]HE </p> <p>Programme le plus avancé et le plus polyvalent. Ce programme détecte la quantité de saletés et l'adhérence des saletés. Ce programme est optimisé pour atteindre un nettoyage maximal avec un minimum d'eau et d'énergie.</p>	2:40	3,8 à 5,3 (14,3 à 20,2)
<p>Pots & Pans (casseroles et poêles)</p> <p>Idéal pour les articles les plus difficiles à nettoyer tels les plats à mets en sauce comportant des résidus alimentaires ayant adhéré à la cuisson. Utiliser l'option TurboZone[®] pour le nettoyage idéal des saletés ayant adhéré à la cuisson.</p>	3:03	4,3 (16,3)
<p>Normal Wash (lavage normal)</p> <p>Avec seulement l'option Smart Dry (séchage intelligent) activée, sans autre option, ce programme est recommandé pour laver et sécher une pleine charge de vaisselle normalement sale. L'étiquette de consommation d'énergie est basée sur cette combinaison de programme et d'option.</p>	2:29	2,7 à 5,3 (10,4 à 20,2)
<p>China Gentle (porcelaine-programme délicat)</p> <p>Offre un programme de lavage léger et un séchage en douceur pour les articles délicats comme la porcelaine/le cristal.</p>	2:22	2,7 à 5,3 (10,4 à 20,2)
<p>Express Wash (Lavage express)</p> <p>Pour économiser de l'eau et de l'énergie, les lave-vaisselle à haute efficacité utilisent une filtration avancée, ce qui peut entraîner un allongement des durées de programme (plus de 2 heures dans certains cas). Pour des résultats rapides, le programme de lavage Express nettoie la vaisselle en utilisant légèrement plus d'eau et d'énergie. Sécher ensuite la vaisselle à l'aide d'un torchon pour l'utiliser immédiatement. Sélectionner Smart Dry (séchage intelligent) pour ajouter une option de séchage.</p>	0:57	4,3 (16,3)
<p>Quick Rinse (rinçage rapide)</p> <p>Utiliser ce programme pour rincer la vaisselle, les verres et les couverts qui ne seront pas lavés immédiatement.</p> <p>Ne pas utiliser de détergent à linge.</p>	0:15	2,1 (8,1)

*Durée de programme approximative obtenue avec de l'eau chaude à 120°F (49°C) fournie au lave-vaisselle. Si les durées sont plus longues, cela signifie que l'eau d'arrivée est moins chaude

Options	Peut être sélectionné avec	Description	Durée supplémentaire du programme	Gallons d'eau supplémentaires (litres)**
<p>TurboZone®</p> <p>À l'arrière du panier inférieur, les jets rotatifs aspergent l'eau dans les casseroles et autres plats pour éliminer le besoin de faire tremper ou de frotter les plats sales qui comportent des résidus ayant adhéré à la cuisson. Pour les articles les plus difficiles à nettoyer, utiliser l'option TurboZone® avec le programme Pots & Pans (casseroles et poêles). Voir les informations sur le chargement.</p>	<p>SmartWash®/e (lavage intelligent) Pots & Pans (casseroles et poêles) Normal Wash (lavage normal)</p>	<p>Dirige toute la puissance de lavage du lave-vaisselle vers la zone TurboZone® durant certaines périodes du programme de lavage.</p>	<p>0:05 to 2:00</p>	<p>0 à 2,6 (0 à 9,8)</p>
<p>High Temp Wash (lavage à haute température)</p> <p>Augmente la température du lavage principal pour améliorer le nettoyage des charges comportant des résidus alimentaires cuits ou très adhérents.</p>	<p>SmartWash®/e (lavage intelligent) Pots & Pans (casseroles et poêles) Normal Wash (lavage normal)</p>	<p>Fait passer la température du lavage principal de 120°F (49°C) à 140°F (60°C).</p>	<p>0:00 to 0:30</p>	<p>0 à 2,6 (0 à 9,8)</p>
<p>Sani Rinse (rinçage sanitaire)</p> <p>Assainit la vaisselle et la verrerie conformément à la norme internationale NSF/ANSI 184 pour lave-vaisselle à usage domestique. Les lave-vaisselle à usage domestique certifiés ne sont pas destinés aux établissements de restauration agréés. Seuls les programmes d'assainissement ont été conçus pour répondre aux exigences de la norme NSF/ANSI 184 pour l'élimination de la saleté et l'efficacité de l'assainissement. Tous les programmes d'un lave-vaisselle homologué NSF/ANSI 184 n'ont pas été conçus dans l'objectif direct ou indirect de répondre aux exigences de la norme NSF/ANSI 184 pour l'élimination de la saleté et l'efficacité de l'assainissement.</p> <p>À la fin du programme, le témoin Sani Rinse (rinçage avec assainissement) indique si l'option Sani Rinse a fonctionné correctement. Si le témoin ne s'active pas, cela est probablement dû au fait que le programme a été interrompu.</p>	<p>SmartWash®/e (lavage intelligent) Pots & Pans (casseroles et poêles) Normal Wash (lavage normal) Top Rack Only (panier supérieur seulement) Bottom Rack Only (panier inférieur seulement)</p>	<p>Fait passer la température du lavage principal de 120°F (49°C) à 140°F (60°C) et celle du rinçage final de 140°F (60°C) à 155°F (68°C).</p>	<p>0:10 to 2:00</p>	<p>0 à 2,6 (0 à 9,8)</p>

Options	Peut être sélectionné avec	Description	Durée supplémentaire du programme	Gallons d'eau supplémentaires (litres)**
<p>Smart Dry™ (Séchage intelligent) Active l'élément de chauffage à la fin du programme de lavage. Pour un meilleur séchage, utiliser de l'agent de rinçage avec ou sans l'option Smart Dry™ (séchage intelligent). Les articles en plastique sont moins susceptibles de se déformer si on les place dans le panier à vaisselle supérieur.</p> <p>Smart Dry™ Plus Smart Dry™ Plus est utilisé avec le Smart Dry™ pour augmenter le temps de séchage à la chaleur. Pour obtenir le meilleur rendement de séchage à la chaleur, utiliser un agent de rinçage et l'option Smart Dry™ Plus.</p>	<p>Disponible pour tous les programmes, sauf Quick Rinse (rinçage rapide)</p>	<p>Active l'élément de chauffage à la fin du programme de lavage. REMARQUE : Chaque pression sur Smart Dry Plus alterne entre les options Smart Dry™ (séchage intelligent), Smart Dry™ Plus (séchage intelligent supplémentaire) et séchage à l'air. L'option Smart Dry™ est sélectionnée lorsque le témoin sous Smart Dry Plus est allumé. L'option Smart Dry™ Plus est sélectionnée lorsque les deux témoins sous Smart Dry Plus sont allumés. L'option de séchage à l'air est sélectionnée lorsque les deux témoins ne sont pas allumés. L'option Smart Dry™ Plus doit être sélectionnée pour tous les cycles et clignotera temporairement pour les cycles où elle ne peut être utilisée.</p>	<p>0:11 to 0:48</p> <p>0:42 to 1:20</p>	<p>0</p>
<p>Top Rack Only (panier supérieur uniquement) Pour plus de commodité, utiliser cette option pour nettoyer une petite quantité de vaisselle dans le panier supérieur pour aider à maintenir la cuisine constamment propre.</p>	<p>Disponible pour tous les programmes Ne peut pas être utilisé avec l'option TurboZone®</p>	<p>Lavage légèrement plus rapide pour les petites charges</p>	<p>Gagner du temps 0:07</p>	<p>0</p>
<p>Bottom Rack Only (panier inférieur seulement) Pour plus de commodité, utiliser cette option pour nettoyer une petite quantité de vaisselle dans le panier inférieur pour aider à maintenir la cuisine constamment propre.</p>	<p>Disponible pour tous les programmes Ne peut pas être utilisé avec l'option TurboZone®</p>	<p>Lavage légèrement plus rapide pour les petites charges</p>	<p>Gagner du temps 0:24</p>	<p>0</p>

**Le maximum de quantité d'eau supplémentaire que l'on peut utiliser pour n'importe quelle combinaison d'options est de 2,6 gal. (9,8 L).

Section module de commande du lave-vaisselle

Delay Hours (mise en marche différée)

Utiliser cette option pour faire fonctionner le lave-vaisselle en dehors des heures de pointe. Les fournisseurs d'électricité locaux recommandent de limiter la consommation d'énergie aux périodes situées en dehors des heures de pointe autant que possible.

Pour différer la mise en marche :

1. Choisir un programme de lavage et des options.
2. Appuyer sur le bouton DELAY HOURS (mise en marche différée de plusieurs heures) pour choisir le nombre d'heures dont on souhaite différer la mise en marche.
3. Appuyer sur START/RESUME (mise en marche/reprise).

REMARQUE : Chaque fois que l'on ouvre la porte pendant plus de 3 secondes (pour ajouter un plat, par exemple), il faut de nouveau appuyer sur le bouton Start/Resume pour que le compte à rebours reprenne.

Option verrouillage des commandes

Activer le verrouillage des commandes pour prévenir l'utilisation non intentionnelle du lave-vaisselle entre les programmes. Lorsque l'indicateur Lock On (verrouillage) est allumé, tous les boutons sont désactivés. Il reste possible d'ouvrir ou de fermer la porte du lave-vaisselle lorsque les commandes sont verrouillées.

Activation du verrouillage des commandes :

Appuyer sur la touche SANI RINSE (rinçage sanitaire) pendant 3 secondes. Un message confirmant que les commandes sont verrouillées s'affiche sur l'écran ACL. Si l'on appuie sur une touche alors que le lave-vaisselle est verrouillé, un message indiquant que les commandes sont verrouillées s'affiche sur l'écran ACL.

REMARQUE : Le lave-vaisselle ne peut pas démarrer si le module de commande est verrouillé.

Désactivation du verrouillage des commandes :

REMARQUE : Avant de pouvoir désactiver le verrouillage des commandes, il faudra peut-être désactiver le mode de veille - soit en appuyant sur START/RESUME (mise en marche/reprise) ou CANCEL/DRAIN (annulation/vidange), soit en ouvrant puis refermant la porte.

Appuyer sur la touche SANI RINSE (rinçage sanitaire) pendant 3 secondes. Le témoin lumineux s'éteint. Un message confirmant que les commandes sont déverrouillées s'affiche sur l'écran ACL.

Section commentaires sur l'utilisation du lave-vaisselle

Témoins du programme et affichage de minuterie

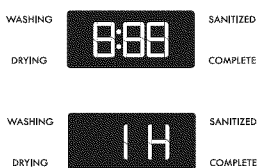

Les témoins s'allument pour indiquer l'action effectuée par le lave-vaisselle : lavage, séchage, programme terminé et/ou assainissement. Ils s'allument aussi pour indiquer si les commandes sont verrouillées et/ou si l'option de mise en marche différée est sélectionnée.

L'affichage de l'état d'avancement indique la progression du programme du lave-vaisselle ainsi que d'autres informations.

Le temps approximatif du programme est affiché en heures et en minutes pendant que l'on choisit le programme et les options. Après avoir mis en marche le lave-vaisselle, l'affichage effectue un compte à rebours.

Lorsqu'on sélectionne la mise en marche différée, l'affichage indique les heures suivies de la lettre "H".

Sélection des programmes et options

1. Pour utiliser le même programme et les mêmes options que pour le programme précédent, appuyer une fois sur START/RESUME (mise en marche/reprise) pour faire apparaître les sélections précédemment effectuées. Pour modifier le programme, sélectionner le programme désiré.
2. Sélectionner les options souhaitées et appuyer sur START/RESUME (mise en marche/reprise) pour démarrer le programme. Toutes les options ne sont pas disponibles sur tous les programmes. Si l'on sélectionne une option invalide pour un programme donné, les témoins clignotent.

Activation et désactivation du son

Appuyer sur HIGH TEMP WASH (lavage à haute température) pendant 3 secondes pour alterner entre activation et désactivation. Le son ne sera pas désactivé en cas de messages concernant une interruption de programme ou un dépannage nécessaire. Un écran sur l'écran-texte ACL confirme que le son a bien été activé ou désactivé.

Annulation d'un programme

1. Ouvrir légèrement la porte pour arrêter le programme. Attendre que l'action d'aspersion s'arrête avant d'ouvrir la porte complètement.
2. Appuyer sans relâcher sur CANCEL/DRAIN (annulation/vidange) jusqu'à ce que le témoin lumineux Cancel/Drain s'allume.
3. Fermer la porte. Le lave-vaisselle entame un programme de vidange s'il reste de l'eau au fond du lave-vaisselle. Laisser le lave-vaisselle évacuer l'eau complètement. Le témoin Cancel/Drain (annulation/vidange) s'éteint après 2 minutes.

Modification d'un programme après la mise en marche du lave-vaisselle

On peut interrompre un programme et redémarrer le lave-vaisselle depuis le début en suivant la procédure suivante.

1. Ouvrir légèrement la porte pour arrêter le programme. Attendre que l'action d'aspersion s'arrête avant d'ouvrir la porte.
2. Vérifier que le couvercle du distributeur de détergent est toujours fermé. Si le couvercle est ouvert, remplir à nouveau le distributeur de détergent avant de redémarrer un nouveau programme.
3. Appuyer deux fois sur CANCEL/DRAIN (annulation/vidange) pour réinitialiser le module de commande.
4. Choisir un nouveau programme et les options.
5. Appuyer sur START/RESUME (mise en marche/reprise).

Ajout d'un plat après la mise en marche du lave-vaisselle

L'on peut ajouter un plat au cours des premières minutes du programme.

1. Ouvrir légèrement la porte pour arrêter le programme. Attendre que l'action d'aspersion s'arrête avant d'ouvrir la porte.
2. Ajouter un plat ou d'autres articles à la charge de vaisselle.
3. Appuyer sur START/RESUME (mise en marche/reprise).
4. Fermer la porte. (La porte doit être fermée dans un délai de 3 secondes après avoir appuyé sur START/RESUME (mise en marche/reprise) ou le programme ne redémarre pas). Après avoir démarré un programme (même si l'option Delay Hours (mise en marche différée) a été sélectionnée), si la porte est ouverte pendant plus de 3 secondes, les DEL clignotent et un signal sonore retentit pour indiquer que le bouton de démarrage doit être appuyé de nouveau sur Start/Resume pour reprendre le programme.

LAVAGE D'ARTICLES SPÉCIAUX

En cas de doute au sujet du lavage d'un article particulier, consulter le fabricant pour déterminer si l'article est lavable au lave-vaisselle.

Matériau	Lavable au lave-vaisselle?	Commentaires
Aluminium	Oui	L'eau chaude et les détergents peuvent affecter le fini couleur de l'aluminium anodisé.
Aluminium jetable	Non	Ne pas laver de plats en aluminium jetables dans le lave-vaisselle. Ils risquent de se déplacer durant le lavage et de transférer des marques noires à la vaisselle et à d'autres articles.
Bouteilles et cannettes	Non	Laver manuellement les bouteilles et cannettes. Les étiquettes fixées par de la colle peuvent se détacher et obstruer le système de lavage, réduisant ainsi la performance de lavage.
Fonte	Non	La patine sera éliminée et rouillera ensuite.
Porcelaine/grès	Oui	Toujours consulter les recommandations du fabricant avant le lavage. Les motifs de type antique, peints à la main ou émaillés peuvent se détériorer. Les dorures peuvent se dissiper ou changer de couleur.
Cristal	Oui	Toujours consulter les recommandations du fabricant avant le lavage. Après plusieurs lavages, la solution de détergent peut attaquer certains types de cristal au plomb.
Or	Non	Les couverts dorés subiront un changement de couleur.
Verre	Oui	Le verre opaque jaunit après de nombreux lavages au lave-vaisselle.
Coutellerie à manche creux	Non	Les manches de certains couteaux sont fixés à la lame au moyen d'un adhésif qui peut se dégager lors du lavage au lave-vaisselle.
Étain, laiton, bronze et cuivre	Non	L'eau chaude et les détergents peuvent décolorer ou endommager le fini.
Plastiques jetables	Non	Ce matériau ne peut résister aux effets de l'eau chaude et des détergents.
Plastiques	Oui	Toujours consulter les recommandations du fabricant avant le lavage. La résistance des articles de plastique aux températures élevées et aux détergents est variable. Il est recommandé de placer les articles légers tels les couvercles et les beurriers uniquement dans le panier supérieur. Les articles résistants comme les refroidisseurs ou les plateaux de chaise haute peuvent être placés dans le panier inférieur. Lorsqu'on lave des articles en plastique dans le panier inférieur, il est recommandé de ne pas utiliser l'option SmartDry™.
Acier inoxydable	Oui	Si le lavage n'est pas effectué immédiatement, exécuter un programme de rinçage. Le contact prolongé avec des résidus alimentaires contenant sel, vinaigre, produits laitiers ou jus de fruit peut endommager le fini.
Argent sterling ou plaqué	Oui	Si le lavage n'est pas effectué immédiatement, exécuter un programme de rinçage. Le contact prolongé avec des résidus alimentaires contenant du sel, de l'acide ou du sulfure (œufs, mayonnaise et fruits de mer) peut endommager le fini. Ne pas laver les couverts en argent sterling avec des couverts en acier inoxydable car l'action électrolytique pourrait décolorer et piquer les métaux où ils se touchent.
Fer blanc	Non	Non recommandé
Ustensiles en bois	Non	Laver manuellement. Toujours consulter les instructions du fabricant avant le lavage. Le bois non traité peut se déformer, se fissurer ou perdre son fini.
Section pour grandes casseroles	Oui	Il est possible que certains plats à mets en sauce ne conviennent pas à l'espace réservé à la caractéristique TurboZone® à l'arrière du panier à vaisselle inférieur. Si nécessaire, ajuster les tiges pour pouvoir charger de grands plats.

ENTRETIEN DU LAVE-VAISSELLE

Nettoyage

Nettoyage de l'extérieur

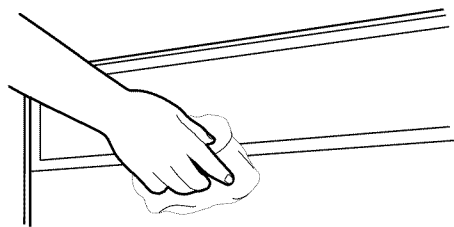

Dans la plupart des cas, il suffit d'utiliser un linge doux, humide ou une éponge et un détergent doux pour nettoyer les surfaces extérieures du lave-vaisselle et préserver son aspect de produit neuf. Si l'extérieur du lave-vaisselle est en acier inoxydable, un nettoyant pour acier inoxydable est recommandé.

Ne pas utiliser de produits nettoyants abrasifs sur la surface extérieure du lave-vaisselle.

Nettoyage de l'intérieur

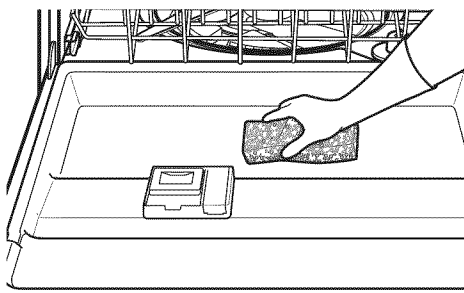

Les composés minéraux présents dans l'eau dure peuvent provoquer l'accumulation d'un film blanchâtre sur les surfaces intérieures, particulièrement juste au-dessous de la porte.

Ne pas nettoyer les surfaces internes du lave-vaisselle avant qu'elles aient refroidi. Il faudra peut-être porter des gants en caoutchouc. Ne pas utiliser un produit de nettoyage autre que le détergent pour lave-vaisselle car cela pourrait provoquer un excès de mousse.

Nettoyage des surfaces internes :

Faire une pâte avec un détergent pour lave-vaisselle en poudre sur une éponge humide et nettoyer.

OU

Utiliser un détergent liquide pour lave-vaisselle automatique, et nettoyer avec une éponge humide.

OU

Voir la méthode de rinçage au vinaigre dans la section "Vaisselle comprenant des traces ou des taches" à la section "Dépannage."

REMARQUE : Effectuer un programme de lavage normal avec détergent pour lave-vaisselle après avoir nettoyé l'intérieur.

Procédure d'entretien du lave-vaisselle

Afin d'éviter la formation de résidus liés à une eau dure dans le lave-vaisselle, utiliser le nettoyant pour lave-vaisselle affresh® (recommandé) une fois par mois comme traitement d'entretien régulier. Le nettoyant pour lave-vaisselle affresh® est efficace avec toutes les marques de lave-vaisselle.

IMPORTANT :

- Lire entièrement les présentes instructions ainsi que les instructions de l'emballage du produit affresh® avant de débiter la procédure de nettoyage.

Élimination de l'eau dure/de la pellicule : Utilisation mensuelle recommandée d'un produit d'entretien tel le nettoyant pour lave-vaisselle affresh® - pièce numéro W10282479. La pièce peut être achetée en ligne : www.searspartsdirect.com ou searsoutlet.com.

- Charger le lave-vaisselle (de préférence avec la vaisselle recouverte d'une pellicule ou précédemment lavée avec une eau dure).
- Placer une pastille dans le compartiment de lavage principal du distributeur de détergent.
- Sélectionner le programme/l'option le/la mieux adapté(e) à une vaisselle très sale et mettre en marche le lave-vaisselle.

REMARQUE : L'utilisation d'une pastille ou d'un sachet prémesuré de détergent est recommandée pour une utilisation quotidienne ordinaire.

Dispositif de brise-siphon

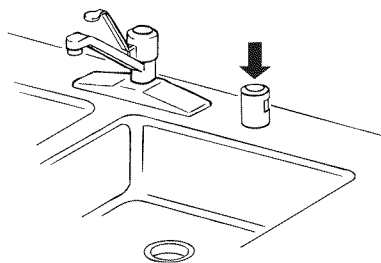

Certains codes de plomberie provinciaux ou locaux exigent l'installation d'un dispositif de brise-siphon entre un lave-vaisselle encastré et le système de vidange du domicile. Inspecter le dispositif de brise-siphon lorsque le lave-vaisselle ne se vidange pas bien.

Le dispositif de brise-siphon se trouve généralement sur le dessus de l'évier ou du comptoir près du lave-vaisselle. Pour commander un brise-siphon, composer le **1-800-469-4663**. Demander la pièce n° 300096. Pour commander un brise-siphon, composer le **1-844-553-6667**. Demander la pièce n° 300096. La pièce peut également être achetée en ligne : www.searspartsdirect.com

REMARQUE : Le dispositif de brise-siphon est un article de plomberie externe qui ne fait pas partie du lave-vaisselle. La garantie fournie avec le lave-vaisselle ne couvre pas les coûts de réparation directement associés au nettoyage ou à la réparation d'un dispositif de brise-siphon externe.

Nettoyage du dispositif de brise-siphon

Nettoyer le dispositif de brise-siphon périodiquement pour assurer une vidange adéquate du lave-vaisselle. Pour la plupart des brise-siphons, il faut soulever le couvercle chromé, dévisser le couvercle en plastique, et vérifier ensuite qu'il n'y a pas accumulation de saletés. Nettoyer au besoin.

Vacances ou longue période d'inutilisation

Pour réduire le risque de dommages matériels

- Si le lave-vaisselle n'est pas utilisé pendant l'été, couper l'arrivée d'eau et l'alimentation électrique du lave-vaisselle.
- S'assurer que les tuyaux d'alimentation en eau sont protégés contre le gel. La formation de glace dans les canalisations d'arrivée d'eau peut entraîner une élévation de la pression en eau et endommager le lave-vaisselle ou le domicile. La garantie de l'appareil ne couvre pas les dommages imputables au gel.
- Lors du remisage du lave-vaisselle pendant l'hiver, éviter tout dommage lié à l'eau en faisant hiverner le lave-vaisselle par un dépanneur agréé.

DÉPANNAGE

CONTRÔLER LES POINTS SUIVANTS POUR GAGNER DU TEMPS ET FAIRE DES ÉCONOMIES.

PROBLÈME	SOLUTION
LE LAVE-VAISSELLE NE FONCTIONNE PAS	<p>REMARQUE : Il est normal que le lave-vaisselle fasse des pauses répétées au cours d'un programme.</p> <p>Si le témoin lumineux Start/Resume (mise en marche/reprise) clignote, appuyer sur START/RESUME et fermer la porte dans les 3 secondes qui suivent.</p> <p>Vérifier que la porte est fermée et verrouillée. Si le panier supérieur n'est pas à l'horizontale, redresser le côté incliné vers le bas. Un panier de travers peut empêcher la porte de fermer.</p> <p>Vérifier que le fonctionnement du système de lavage à l'arrière du lave-vaisselle n'est pas entravé par de grands plats à mets en sauce. Ajuster le chargement si nécessaire pour que la porte puisse se fermer et se verrouiller.</p> <p>Vérifier qu'un programme a été sélectionné. Voir "Informations sur les programmes et les options".</p> <p>Vérifier que le lave-vaisselle est sous tension. Un disjoncteur ou un fusible peut s'être déclenché.</p> <p>Si des témoins lumineux autres que le témoin Start/Resume clignotent et que l'appareil ne fonctionne pas, demander une intervention de dépannage.</p>
IL RESTE DU DÉTERGENT DANS LE DISTRIBUTEUR OU LA PASTILLE EST RESTÉE AU FOND DE LA CUVE	<p>Vérifier que des articles comme les plaques à biscuits, les planches à découper ou les grands récipients, etc. n'empêchent pas le distributeur de détergent de s'ouvrir correctement.</p> <p>Vérifier que le détergent est frais et ne contient pas de grumeau.</p> <p>Vérifier que le programme est terminé (le témoin lumineux COMPLETE doit être allumé). Si le programme n'est pas terminé, il faudra le faire reprendre en appuyant sur START/RESUME (mise en marche/reprise) et en fermant la porte en moins de 3 secondes.</p>
LE PROGRAMME FONCTIONNE TROP LONGTEMPS	<p>REMARQUES :</p> <ul style="list-style-type: none"> ■ Pour utiliser moins d'eau et réduire la consommation d'énergie, il existe des programmes qui fonctionnent en général jusqu'à 3 heures. ■ Le meilleur réglage pour le chauffe-eau est de 120 °F (49 °C). Le lave-vaisselle fonctionne plus longtemps durant le chauffage d'une eau plus froide. ■ Certaines options prolongeront le programme. Voir la section "Informations sur les programmes et les options". Ensemble, les options SmartDry™ et SmartDry™ Plus ajoutent 45 minutes au programme. <p>Essayer le programme Express Wash (lavage express).</p> <p>Faire couler l'eau chaude d'un robinet proche du lave-vaisselle avant de sélectionner et de démarrer le programme.</p>
LE LAVE-VAISSELLE NE SÈCHE PAS	<p>REMARQUE : Le plastique et les articles à surface antiadhésive sont difficiles à sécher car leur surface est poreuse et a tendance à retenir les gouttelettes d'eau. Un séchage au torchon peut être nécessaire.</p> <p>L'utilisation d'un agent de rinçage avec l'option Smart Dry™ Plus (séchage intelligent) offre le meilleur séchage.</p> <p>Un bon chargement des articles peut affecter le séchage. Voir les instructions spécifiques de chargement dans ce guide.</p> <p>Les verres et les tasses à fond concave retiennent l'eau. Cette eau peut éclabousser d'autres articles lors du déchargement.</p> <ul style="list-style-type: none"> ■ Décharger le panier inférieur en premier. ■ Placer ces articles sur le côté le plus incliné du panier pour obtenir de meilleurs résultats.
PAS DE REMPLISSAGE	<p>Vérifier que le robinet d'alimentation en eau du lave-vaisselle est ouvert.</p> <p>Vérifier l'absence d'obstruction du flotteur. Voir "Pièces et caractéristiques".</p> <p>Vérifier l'absence de mousse dans le lave-vaisselle. En cas de présence de mousse, le lave-vaisselle peut ne pas fonctionner correctement ou ne pas se remplir d'eau.</p>

PROBLÈME	SOLUTION
IL RESTE DE L'EAU DANS LA CUVE/PAS DE VIDANGE	<p>Vérifier que le programme est terminé (le témoin lumineux COMPLETE doit être allumé). Si le programme n'est pas terminé, il faudra le faire reprendre en appuyant sur START/RESUME (mise en marche/reprise) et en fermant la porte en moins de 3 secondes.</p> <p>Si le lave-vaisselle est relié à un broyeur de déchets, vérifier que le bouchon d'obturation a été retiré de l'orifice du broyeur.</p> <p>Vérifier l'absence de déformation sur le tuyau de vidange.</p> <p>Vérifier l'absence d'obstructions par des aliments dans le système d'évacuation ou le broyeur.</p> <p>Examiner le fusible ou le disjoncteur du domicile.</p>
EAU DURE (RÉSIDU BLANC SUR L'INTÉRIEUR DU LAVE-VAISSELLE OU SUR LA VERRERIE)	<p>REMARQUE : Des dépôts minéraux d'une eau très dure peuvent endommager le lave-vaisselle et rendre un bon nettoyage difficile. Des échantillons d'eau peuvent être apportés chez Sears pour vérifier le degré de dureté de l'eau. Un adoucisseur d'eau est vivement recommandé si la dureté est de 15 grains ou plus. En l'absence d'un adoucisseur d'eau, les mesures suivantes peuvent être utiles :</p> <p>Utiliser un nettoyant conçu pour lave-vaisselle une fois par mois. Voir la section "Procédure d'entretien du lave-vaisselle".</p> <p>Toujours utiliser un agent de rinçage.</p> <p>Toujours utiliser un détergent frais de grande qualité.</p> <p>Utiliser un stimulant de détergent/adoucisseur d'eau conçu pour les lave-vaisselle.</p>
ODEURS	<p>REMARQUE : Si le lave-vaisselle n'est pas utilisé tous les jours, on peut exécuter un programme de rinçage avec une charge partielle jusqu'à ce que l'on ait une charge complète à laver. On peut aussi utiliser l'option Top Rack Only (panier supérieur uniquement) pour des charges partielles.</p> <p>Effectuer un rinçage au vinaigre au lave-vaisselle en mettant 2 tasses (500 mL) de vinaigre blanc dans un verre à mesurer placé debout dans le panier inférieur. Exécuter un programme normal après avoir désactivé l'option SmartDry™. Ne pas utiliser de détergent.</p> <p>Le lave-vaisselle peut ne pas se vidanger correctement. Voir "Il Reste de l'eau dans la cuve/pas de vidange" à la section "Dépannage".</p>
BRUYANT	<p>REMARQUES :</p> <ul style="list-style-type: none"> ■ Des bruits de pompage peuvent se produire régulièrement pendant le programme alors que le lave-vaisselle se vidange. ■ On peut entendre régulièrement un sifflement du robinet d'eau; ceci est normal. ■ On peut entendre un bruit d'enclenchement lorsque le distributeur de détergent s'ouvre pendant le programme et lorsque la porte est ouverte à la fin du programme; ceci est normal. ■ Une installation incorrecte affectera les niveaux de bruit. <p>On peut entendre un bruit sourd si des articles dépassent des paniers et touchent les pales de lavage. Réajuster la vaisselle et reprendre le programme.</p>
IL RESTE DES SALETÉS ALIMENTAIRES SUR LA VAISSELLE	<p>Vérifier que le lave-vaisselle est correctement chargé. Un chargement incorrect peut considérablement réduire la performance de lavage. Voir "Chargement pour une performance idéale".</p> <p>Sélectionner le programme et les options appropriés au type de saletés. Le programme Pots & Pans (casseroles et poêles) avec l'option TurboZone® peut être utilisé pour les charges plus difficiles à nettoyer.</p> <p>Vérifier que la température d'eau entrante est d'au moins 120 °F (49 °C).</p> <p>Utiliser la bonne quantité de détergent frais. Un supplément de détergent est nécessaire pour les charges très sales et en présence d'une eau dure.</p> <p>Éliminer les aliments sur la vaisselle en la grattant avant de la charger (ne pas pré-rincer).</p>
PAS D'ASSAINISSEMENT	<p>Si le témoin lumineux Sani Rinse (rinçage avec assainissement) clignote, cela signifie que la charge n'a PAS été assainie. Le programme a été interrompu lors du rinçage final, ou le dispositif de chauffage de l'eau est à un réglage trop faible. Régler le dispositif de chauffage de l'eau à 120 °F (49 °C).</p>

PROBLÈME	SOLUTION
DOMMAGES À LA VAISSELLE	Un chargement incorrect peut écailler ou endommager la vaisselle. Voir les instructions spécifiques de chargement dans ce guide.
TÉMOINS LUMINEUX CLIGNOTANTS	Si le témoin de Start/Resume (mise en marche/reprise) ou un autre témoin clignote et que le lave-vaisselle ne fonctionne pas, appuyer sur START/RESUME et fermer la porte dans les 3 secondes qui suivent. Si le lave-vaisselle ne fonctionne toujours pas, appeler le service de dépannage au 1-844-553-6667 .
VAISSELLE CONTENANT DES TRACES OU DES TACHES (ET SOLUTION POUR L'EAU DURE)	<p>REMARQUES :</p> <ul style="list-style-type: none"> ■ Un agent de rinçage est nécessaire pour le séchage et pour réduire les taches. ■ Utiliser la bonne quantité de détergent. <p>Confirmer que les traces peuvent s'enlever en trempant l'article dans du vinaigre blanc pendant 5 minutes. Si les traces disparaissent, cela signifie qu'elles étaient dues à la dureté de l'eau. Ajuster la quantité de détergent et d'agent de rinçage. Voir "Eau dure [résidu blanc sur l'intérieur du lave-vaisselle ou sur les articles en verre]" dans la section "Dépannage". Si les traces ne disparaissent pas, elles sont dues à des attaques. Voir ci-dessous.</p> <p>Vérifier que la température d'eau entrante est réglée à 120 °F (49 °C).</p> <p>Essayer d'utiliser les options High Temp Wash (lavage à haute température) et Sani Rinse (rinçage avec assainissement).</p> <p>Pour enlever les taches, effectuer un rinçage au vinaigre dans le lave-vaisselle.</p> <ul style="list-style-type: none"> ■ Laver et rincer la vaisselle affectée et la charger dans le lave-vaisselle. Enlever tous les couverts et les articles métalliques. Mettre 2 tasses (500 mL) de vinaigre blanc dans un verre à mesure dans le panier inférieur. Exécuter un programme normal après avoir désactivé l'option SmartDry™. Aucun détergent n'est nécessaire.
ATTAQUES (TRACES PERMANENTES)	Il y a une érosion de la surface de l'article en verre, qui peut être provoquée par un mélange : de l'eau trop chaude, de l'utilisation de trop de détergent avec une eau douce ou par un prélavage. Le détergent a besoin de saletés d'aliments pour agir. En cas d'attaque, l'article en verre est définitivement abîmé. Pour éviter d'autres attaques, ajuster la quantité de détergent selon la dureté de l'eau, arrêter le prélavage et utiliser des options de chauffage de l'eau uniquement lorsque la température de l'eau entrante est inférieure à 120 °F (49 °C).
FUITES D'EAU	<p>Vérifier que le lave-vaisselle a été correctement installé et qu'il est d'aplomb.</p> <p>La mousse peut faire déborder le lave-vaisselle. Mesurer le détergent précisément et utiliser uniquement des détergents conçus pour lave-vaisselle. Moins de détergent est nécessaire dans de l'eau douce. Essayer une autre marque de détergent si l'excès de mousse persiste.</p> <p>Pour éviter les fuites d'agent de rinçage du distributeur, vérifier que le couvercle est bien fixé et éviter de trop le remplir.</p>
LA CUVE EST DÉCOLORÉE	<p>REMARQUES :</p> <ul style="list-style-type: none"> ■ Une teneur en fer importante dans l'eau peut décolorer la cuve. ■ Les aliments à base de tomate peuvent décolorer la cuve ou la vaisselle. ■ Un produit à base d'agrumes peut être utilisé pour le nettoyage.

NOTES

NOTES

Kenmore®

For Sears Home Services in-home repair
of all Kenmore major appliances.

For the replacement parts, accessories and
Use & Care Guides that you need to do-it-yourself.

For professional installation of major home appliances
and items like air conditioners and water heaters.

1-844-553-6667

www.kenmore.com

In Canada 1-800-469-4663

www.sears.ca

Call anytime for the location of your nearest
Sears Parts & Repair Service Center

1-800-488-1222 (U.S.A.)

1-800-469-4663 (Canada)

To purchase a protection agreement on a serviceable product:

1-800-827-6655 (U.S.A.)

1-800-361-6665 (Canada)

Para pedir servicio de reparación
a domicilio, y ordenar piezas:

1-888-SU-HOGAR®

(1-888-784-6427)

www.kenmore.com

Au Canada pour service en français:

1-800-LE-FOYER^{MC}

(1-800-533-6937)

www.sears.ca

