

**Use & Care Guide**  
**Manual de Uso y Cuidado**

# Kenmore™

## HD & FHD TV

**Models/Modelos:**

348.71360610 - 32" HD

348.71384610 - 40" FHD

348.71385610 - 50" FHD

Sears Brands Management Corporation  
Hoffman Estates, IL 60179 U.S.A.  
[www.kenmore.com](http://www.kenmore.com)



# CONTENTS

<b>Important Safety Instructions</b>	<b>2</b>
<b>Preparation</b>	<b>4</b>
What's Included	4
Front/Side View (32/40 inch)	5
Front/Rear View (50 inch)	6
Rear View (32/40 inch)	7
Rear View (50 inch)	8
Installing the Base Stand Legs	9
Removing the Stand for Wall-Mounting	9
Remote Control	10
<b>Connecting External Devices</b>	<b>12</b>
<b>Customizing TV Settings</b>	<b>14</b>
Initial Setup	14
Navigating the On screen Display	16
<b>SETTINGS</b>	<b>16</b>
Setup	17
Audio	18
Picture	19
Channel	20
Lock	21
Time	22
<b>SOURCE</b>	<b>22</b>
<b>MEDIA</b>	<b>23</b>
Viewing Photos	23
Listening to Music	24
Watching Videos	25
<b>Parental Control</b>	<b>26</b>
<b>Troubleshooting</b>	<b>28</b>
<b>Maintenance</b>	<b>29</b>
<b>Specifications</b>	<b>30</b>
<b>Warranty Statements</b>	<b>31</b>
<b>Master Protection Agreements</b>	<b>33</b>

## IMPORTANT SAFETY INSTRUCTIONS

- **Read these instructions** – All the safety and operating instructions should be read before this product is operated.
- **Keep these instructions** – The safety and operating instructions should be retained for future reference.
- **Heed all warnings** – All warnings on the appliance and in the operating instructions should be adhered to.
- **Follow all instructions** – All operating and use instructions should be followed.
- **Do not use this apparatus near water** – The appliance should not be used near water or moisture – for example, in a wet basement or near a swimming pool, and the like.
- Clean only with dry cloth.
- **Do not** block any ventilation openings. Install in accordance with the manufacturer's instructions.
- **Do not** install near any heat sources such as radiators, heat registers, stoves, or other apparatus (including amplifiers) that produce heat.
- **Do not** defeat the safety purpose of the polarized or grounding-type plug. A polarized plug has two blades with one wider than the other. A grounding-type plug has two blades and a third grounding prong. The wide blade or the third prong are provided for your safety. If the provided plug does not fit into your outlet, consult an electrician for replacement of the obsolete outlet.
- Protect the power cord from being walked on or pinched particularly at plugs, convenience receptacles, and the point where they exit from the apparatus.
- Only use attachments/accessories specified by the manufacturer.
- Use only with the cart, stand, tripod, bracket, or table specified by the manufacturer, or sold with the apparatus. When a cart is used, use caution when moving the cart/apparatus combination to avoid injury from tip-over.



- Unplug this apparatus during lightning storms or when unused for long periods of time.

- Refer all servicing to qualified service personnel. Servicing is required when the apparatus has been damaged in any way, such as the power-supply cord or plug is damaged, liquid has been spilled or objects have fallen into the apparatus, the apparatus has been exposed to rain or moisture, does not operate normally, or has been dropped.
- Please keep the unit in a well-ventilated environment.

**WARNING:** To reduce the risk of fire or electric shock, do not expose this apparatus to rain or moisture. The apparatus should not be exposed to dripping or splashing. Objects filled with liquids, such as vases should not be placed on apparatus.

**WARNING:** The batteries shall not be exposed to excessive heat such as sunshine, fire or the like.

**WARNING:** The mains plug is used as disconnect device, the disconnect device shall remain readily operable.

**WARNING:** To reduce the risk of electric shock, do not remove cover (or back) as there are no user-serviceable parts inside. Refer servicing to qualified personnel.



 This lightning flash with arrowhead symbol within an equilateral triangle is intended to alert the user to the presence of non-insulated "dangerous voltage" within the product's enclosure that may be of sufficient magnitude to constitute a risk of electric shock.

 The exclamation point within an equilateral triangle is intended to alert the user to the presence of important operating and maintenance instructions in the literature accompanying the appliance.

 This equipment is a Class II or double insulated electrical appliance. It has been designed in such a way that it does not require a safety connection to electrical earth.

 This product contains electrical or electronic materials. The presence of these materials may, if not disposed of properly, have potential adverse effects on the environment and human health.

Presence of this label on the product means it should not be disposed of as unsorted waste and must be collected separately. As a consumer, you are responsible for ensuring that this product is disposed of properly.



This product meets ENERGY STAR® guidelines for energy efficiency. ENERGY STAR® and the ENERGY STAR® mark are registered U.S. marks. ENERGY STAR® is a registered mark owned by the U.S. government. (ENERGY STAR® applies only to 32" HD and 40" FHD models.)

# IMPORTANT SAFETY INSTRUCTIONS

## Electrical Safety

- The TV set should only be connected to a main power supply with voltage that matches the label at the rear of the product.
- To prevent overload, do not share the same power supply socket with too many other electronic components.
- Do not place any connecting wires where they may be stepped on or tripped over.
- Do not place heavy items on any connecting wire, which may damage the wire.
- Hold the main plug, not the wires, when removing from a socket.
- During a thunderstorm or when the television is not being used for long periods, remove the power cord from the wall receptacle.
- Do not allow water or moisture to enter the TV or power adapter. Do NOT use in wet, moist areas, such as bathrooms, steamy kitchens or near swimming pools.
- Pull the plug out immediately, and seek professional help if the main plug or cable is damaged, liquid is spilled onto the set, if the TV set accidentally exposed to water or moisture, if anything accidentally penetrates the ventilation slots or if the TV set does not work normally.
- Do not remove the safety covers. There are no user serviceable parts inside. Trying to service the unit yourself is dangerous and may invalidate the product's warranty. Qualified personnel must only service this apparatus.
- To avoid battery leakage, remove batteries from the remote control when the remote is not used for long periods, or when the batteries are exhausted.
- Do not break open or throw exhausted

batteries into a fire.

- For best results, use type AAA (example-alkaline, carbon-zinc, etc.) batteries.
- Install only new batteries of the same type in your product.
- Failure to insert batteries in the correct polarity, as indicated in the battery compartment, may shorten the life of the batteries or cause batteries to leak.
- Do not mix old and new batteries.
- Do not mix Alkaline, Standard (Carbon-Zinc) or Rechargeable (Nickel Cadmium) or (Nickel Metal Hydride) batteries.
- Batteries should be recycled or disposed of as per state and local guidelines.
- Do not attempt to recharge disposable batteries.
- Do not short circuit battery terminals.
- Keep away from children.

## Physical Safety

- Do not block ventilation slots in the back cover. You may place the TV in a cabinet, but ensure at least 5cm (2") clearance all around.
- Do not tap or shake the TV screen, or you may damage the internal circuits. Take good care of the remote control.
- To clean the TV use a soft dry cloth. Do not use solvents or petroleum based fluids.
- Do not install near any heat sources such as radiators, heat registers, stoves or other apparatus (including amplifiers) that produce heat.
- Servicing is required if liquid has been spilled, or objects have fallen into the apparatus; when the apparatus has been exposed to rain or moisture; or if the apparatus has been dropped.
- Always connect your television to a power outlet with protective ground connection.

## WARNING

Never place a television set in an unstable location. A television set may fall, causing serious personal injury or death. Many injuries, particularly to children, can be avoided by taking simple precautions such as:

- Using cabinets or stands recommended by the manufacturer of the television set.
- Only using furniture that can safely support the television set.
- Ensuring the television set is not overhanging the edge of the supporting furniture.
- Not placing the television set on tall furniture (for example, cupboards or bookcases) without anchoring both the furniture and the television set to a suitable support.
- Not placing the television set on cloth or other materials that may be located between the television set and supporting furniture.
- Educating children about the dangers of climbing on furniture to reach the television set or its controls.

If your existing television set is being retained and relocated, the same considerations as above should be applied.

# PREPARATION

## What's Included

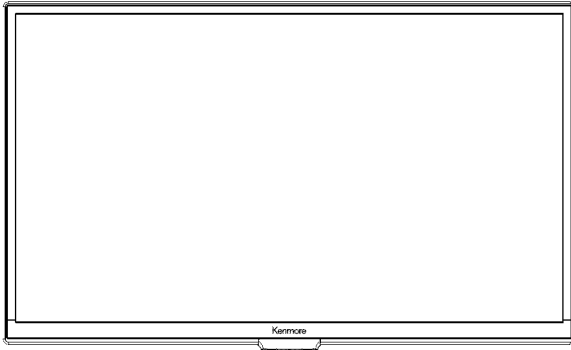

TV Set

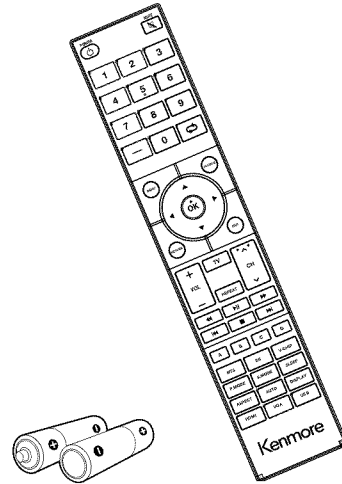

Remote Control with Batteries

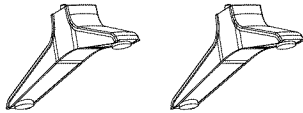

TV Stand Legs

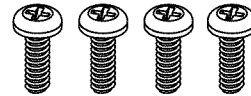

Four Screws

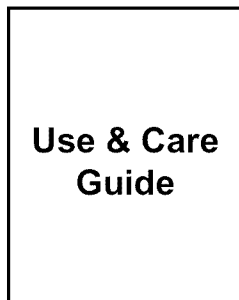

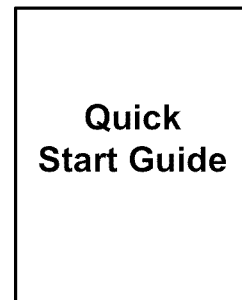

Use & Care Guide

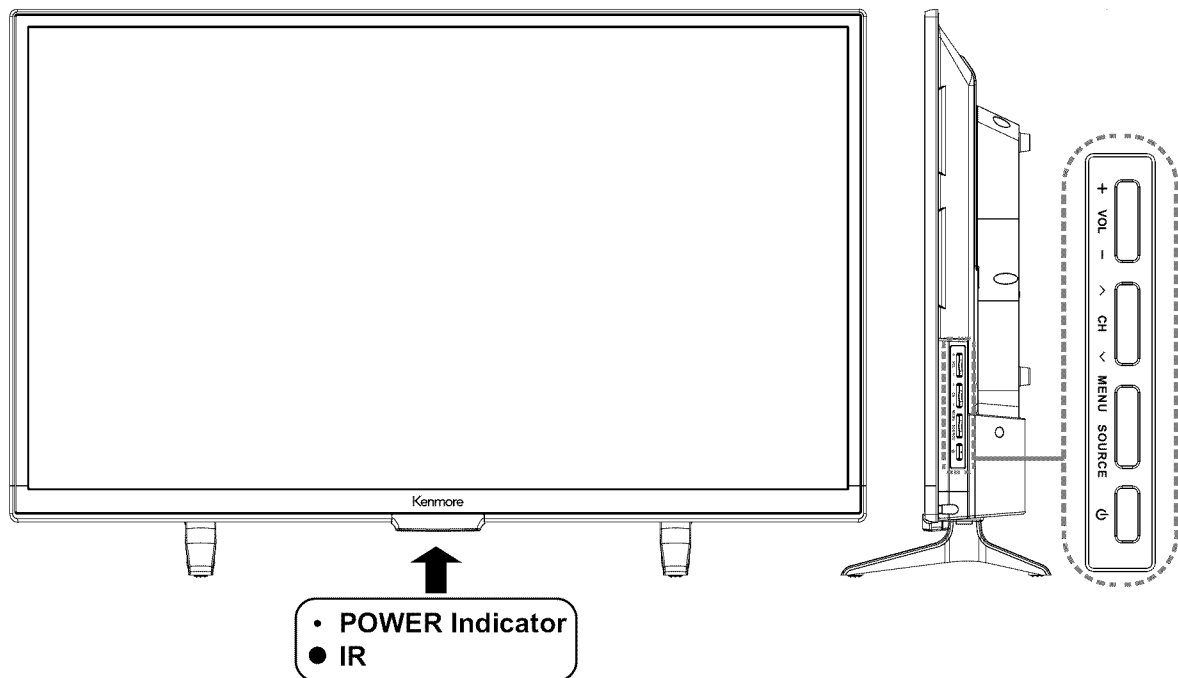

Quick Start Guide

■ Front / Side View (32/40 inch)



- **POWER** 

Switch the TV between On/Standby mode/Off.
- **SOURCE**

Press to select among different input signal sources.
- **MENU**

Display the OSD (on screen display) menu.
- **CH** ^/v

Press to select a channel.
- **VOL +/-**

Press to adjust the volume.
- **POWER Indicator**

Does not illuminate when the TV is in standby mode. Illuminates blue when the TV is turning on, and then turns off after 20 seconds.(This indicator will also blink during normal operation when any button on the remote is depressed.)
- **IR (Infrared Receiver)**

Receives IR signals from the remote control.

## PREPARATION

---

### Front / Rear View (50 inch)

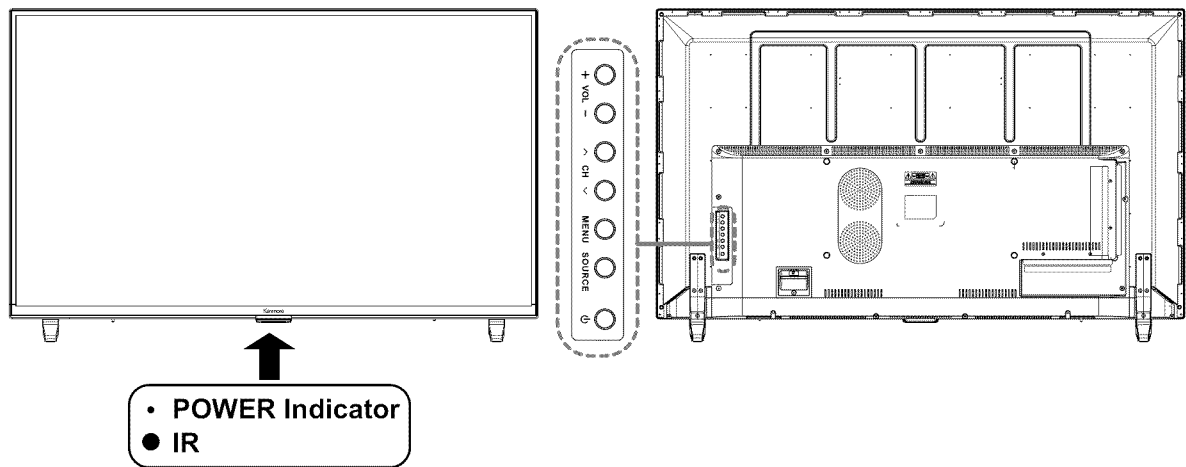

- **POWER**   
Switch the TV between On / Standby mode/ Off.
- **SOURCE**  
Press to select among different input signal sources.
- **MENU**  
Display the OSD (on screen display) menu.
- **CH** ^ / v  
Press to select a channel.
- **VOL +/-**  
Press to adjust the volume.
- **POWER Indicator**  
Does not illuminate when the TV is in standby mode. Illuminates blue when the TV is turning on, and then turns off after 20 seconds. (This indicator will also blink during normal operation when any button on the remote is depressed.)
- **IR (Infrared Receiver)**  
Receives IR signals from the remote control.

**Rear View (32/40 inch)**

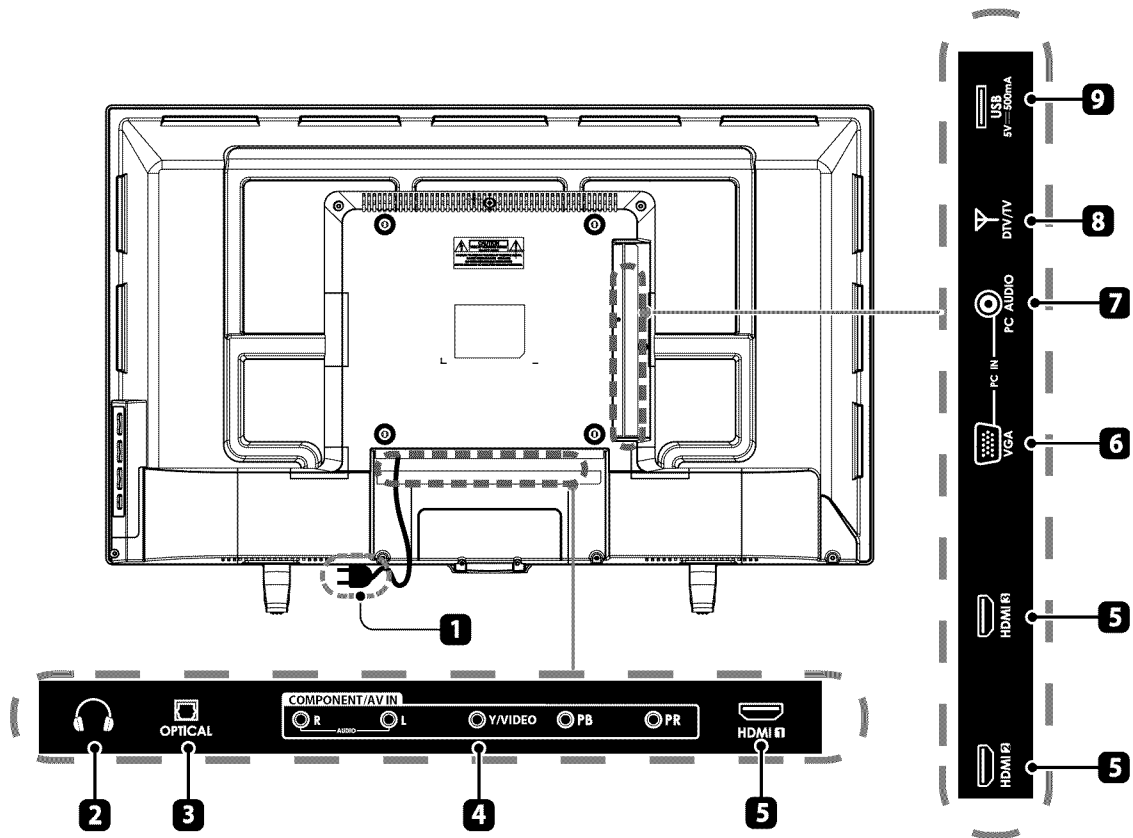

1. **Power Cord**  
Connect to AC power outlet.
2. **Headphone Output**  
Connect to the Headphones.
3. **OPTICAL Output**  
Connect a digital sound system to this jack.
4. **COMPONENT/AV Input**  
Connect to AV devices with composite/ component (Y/Pb/Pr) video and audio output sockets. COMPOSITE VIDEO and COMPONENT(Y/PB/PR) share with AUDIO IN (L/R).
5. **HDMI Inputs**  
Connect to a High-Definition (HD) signal output device.
6. **VGA Input**  
Connect to a computer or other devices with a VGA interface.
7. **PC AUDIO Input**  
Connect to a computer audio output.
8. **DTV/TV Input**  
Connect to the antenna (75Ω VHF/UHF) socket with the RF coaxial cable.
9. **USB Port**  
Connect to a USB storage device to play music or view photos / video.



## PREPARATION

### Rear View (50 inch)

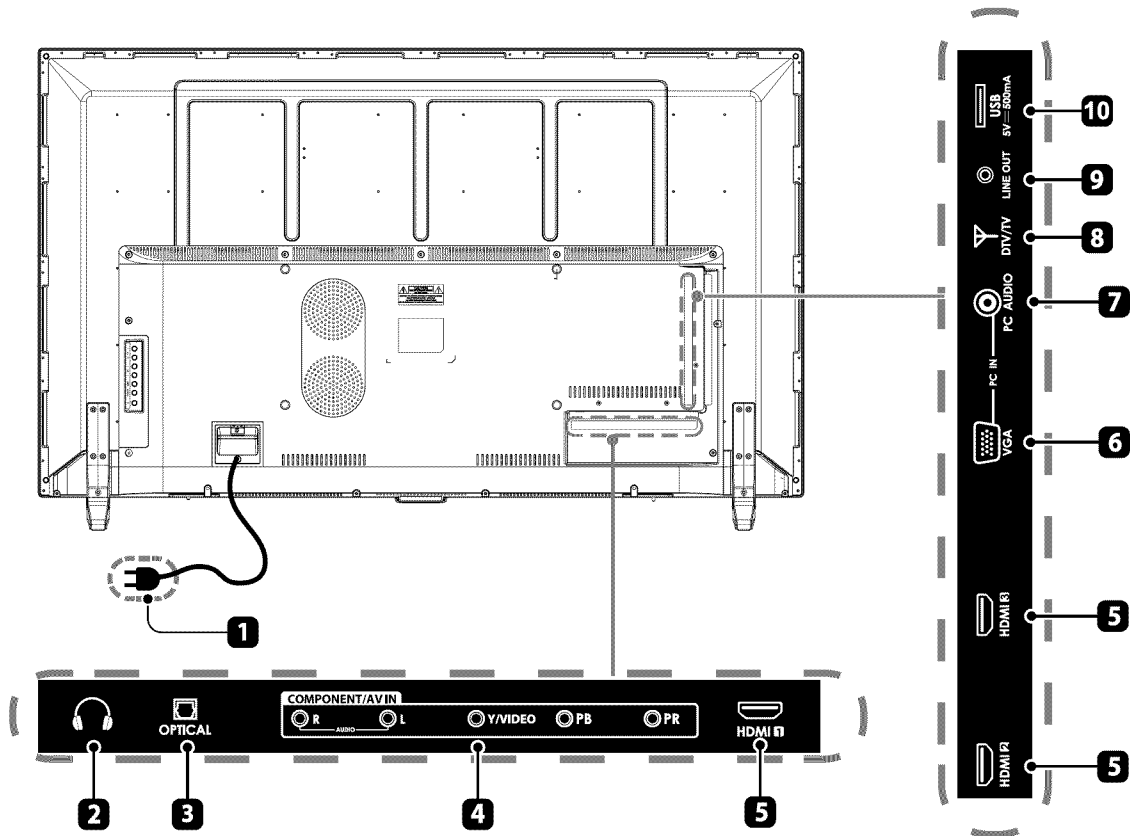

- 1. Power Cord**  
Connect to AC power outlet.
- 2. Headphone Output**  
Connect to the Headphones.
- 3. OPTICAL Output**  
Connect a digital sound system to this jack.
- 4. COMPONENT/AV Input**  
Connect to AV devices with composite/ component (Y/Pb/Pr) video and audio output sockets. COMPOSITE VIDEO and COMPONENT(Y/PB/PR) share with AUDIO IN (L/R).
- 5. HDMI Inputs**  
Connect to a High-Definition (HD) signal output device.
- 6. VGA Input**  
Connect to a computer or other devices with a VGA interface.
- 7. PC AUDIO Input**  
Connect to a computer audio output.
- 8. DTV/TV Input**  
Connect to the antenna (75Ω VHF/UHF) socket with the RF coaxial cable.
- 9. LINE Out**  
Connect to the AUDIO(L/R) input sockets on external audio device.
- 10. USB Port**  
Connect to a USB storage device to play music or view photos / video.

### Installing the Base Stand Legs

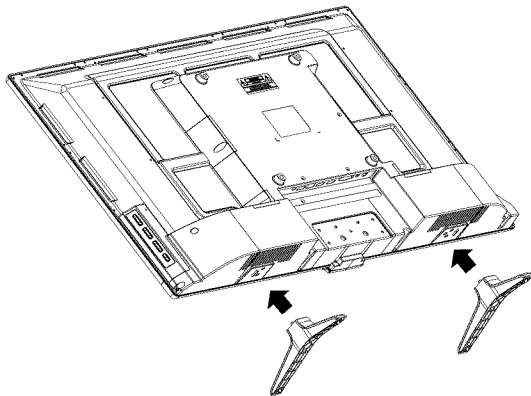

1. Lay the TV face-down on a flat, cushioned surface to avoid damages or scratches.
2. Fix the right base stand leg to the TV using 2 of the provided screws.
3. Fix the left base stand leg to the TV using 2 of the provided screws.

### Removing the Stand for Wall-Mounting

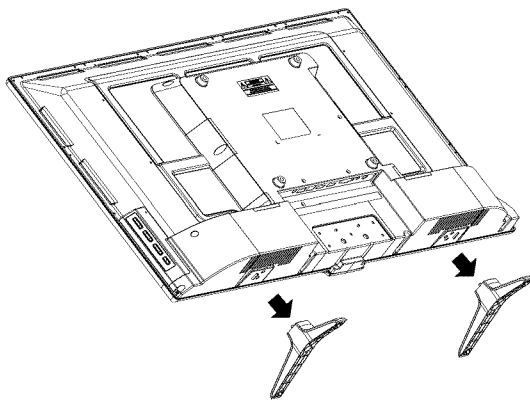

1. Lay the TV face-down on a flat, cushioned surface to avoid damages or scratches.
2. Loosen and remove the 2 screws from each stand leg.
3. Attach the wall-mount bracket to the TV using the mounting holes on the back of the TV. Mount this TV according to the instructions included in the wall-mount bracket.

**WARNING:** Only use a UL Listed wall mount to support this television. A bracket that is not UL listed may result in the television falling from the wall.

**Remote Control**

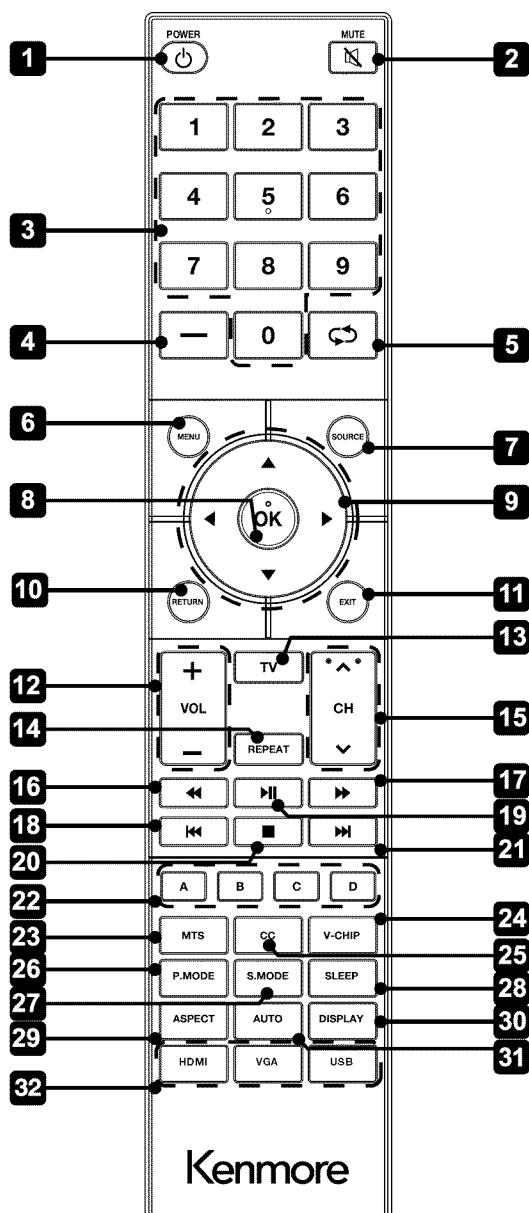

1. **⏻**: Switch the TV between on and standby mode.
2. **🔇**: Mute and restore your TV sound.
3. **0~9**: Select a program. (ATV/DTV mode)
4. **—**: Use to enter a digital subchannel such as 2-1.
5. **↺**: Return to previous viewing channel.
6. **MENU**: Display the OSD 'on screen display' menu.
7. **SOURCE**: Select among the different input signal sources: TV/Component/AV/HDMI1/HDMI2/HDMI3/VGA.
8. **OK**: Confirm the selection in the OSD 'on screen display' menus.
9. **◀▶▲▼**: Allows you to navigate the OSD menus and adjust the system settings to your preference.
10. **RETURN**: Return to previous menu.
11. **EXIT**: Exit the OSD menu.
12. **VOL+/-**: Adjust the volume.
13. **TV**: Press this button to turn to TV source
14. **REPEAT**: Select between different repeat modes. (USB mode)
15. **CH~**: Select a channel.
16. **⏮**: Reverse playback rapidly. (USB mode)
17. **⏭**: Advance playback rapidly. (USB mode)

**Remote Control**

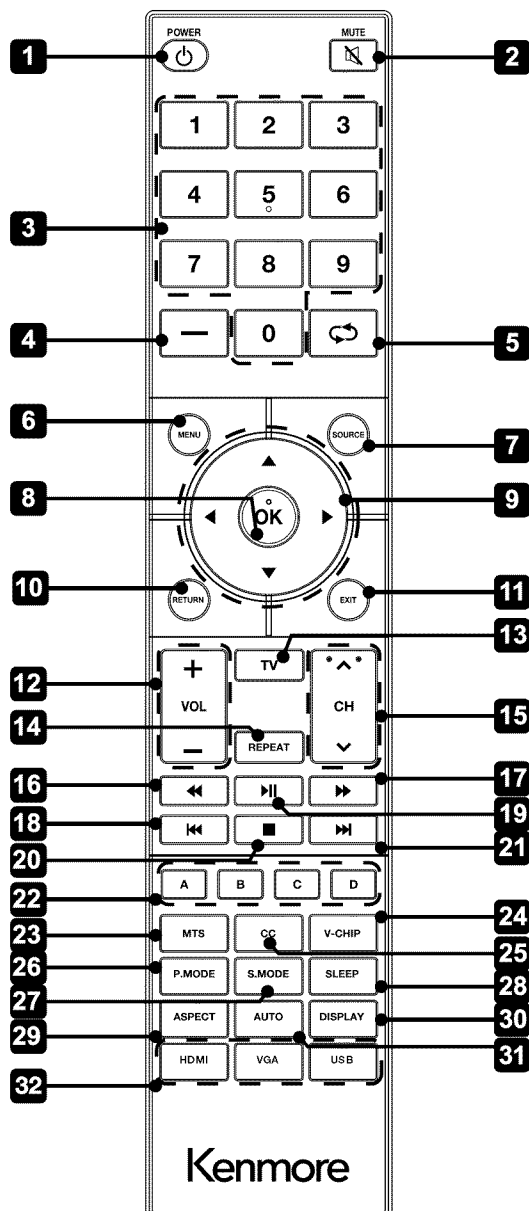

- 18.⏮: Skip to the beginning of the previous chapter/track/photo. (USB mode)
- 19.⏸: Start playback or pause. (USB mode)
- 20.■: Stop the playback. (USB mode)
- 21.⏭: Skip to the beginning of the next chapter/track/photo. (USB mode)
- 22.A/B/C/D: Push once to select a favorite channel; push and hold to save current channel as favorite.
- 23.MTS: Switch among different audio channels: STEREO/ MONO/SAP.
- 24.V-CHIP: Set up parental control.
- 25.CC: Closed Caption selection: ON/OFF/CC On Mute.
- 26.P.MODE: Select picture mode: Dynamic/Movie/Energy saving(32" & 40")/Game/User/ Standard.
- 27.S.MODE: Select sound mode: standard/music/movie/user.
- 28.SLEEP: Set the TV sleep timer: OFF/5/10.../180/240 min.
- 29.ASPECT: Select the aspect ratio settings: standard/wide/wide zoom/zoom/JUST SCAN(HDMI Only).
- 30.DISPLAY: Display the present screen information such as the current channel and input source.
- 31.AUTO: Press to adjust the picture automatically in VGA source.
- 32.HDMI/VGA/USB: Press the appropriate button to change inputs: HDMI, VGA or USB.

# CONNECTING EXTERNAL DEVICES

(32/40 inch)

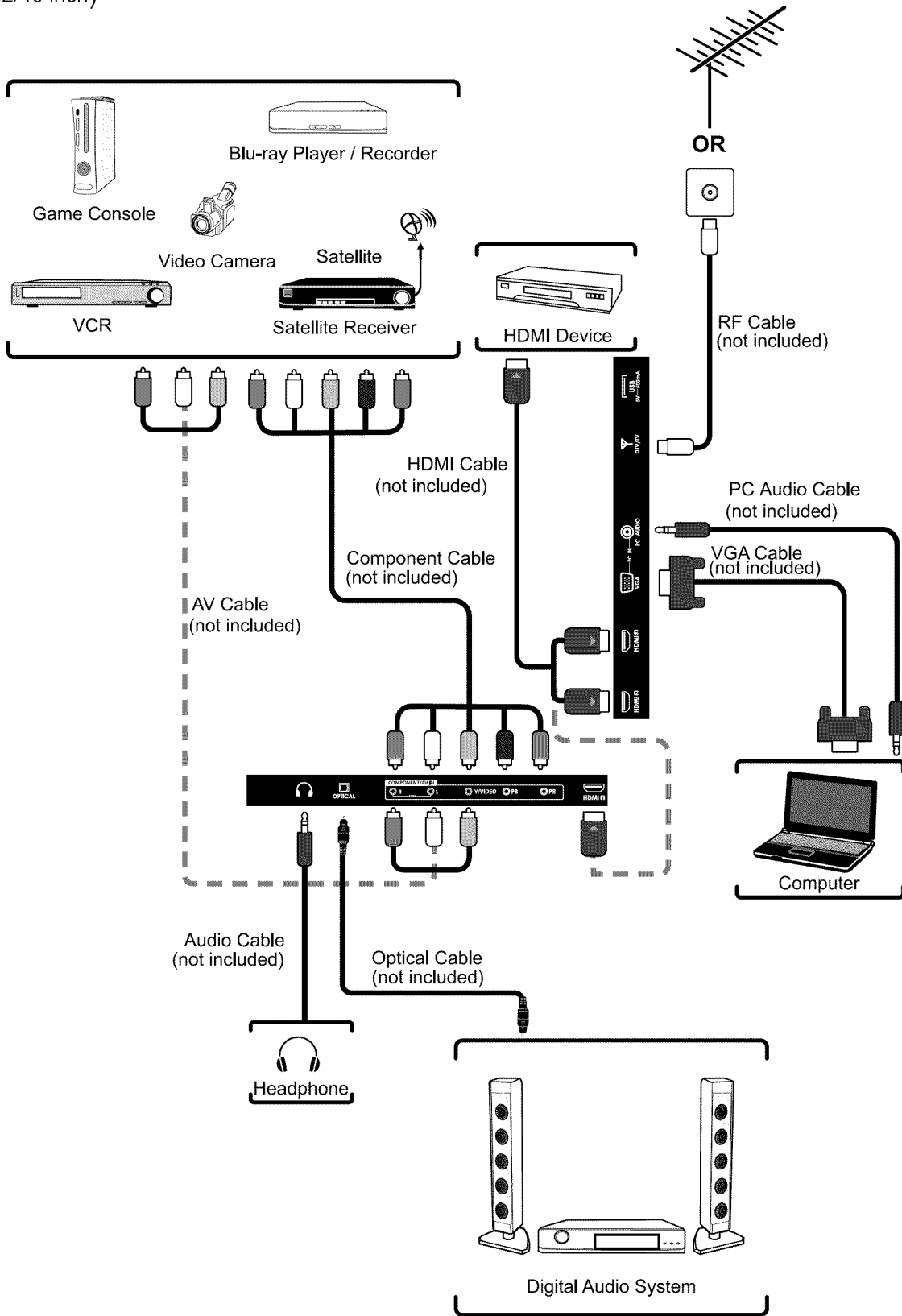

# CONNECTING EXTERNAL DEVICES

(50 inch)

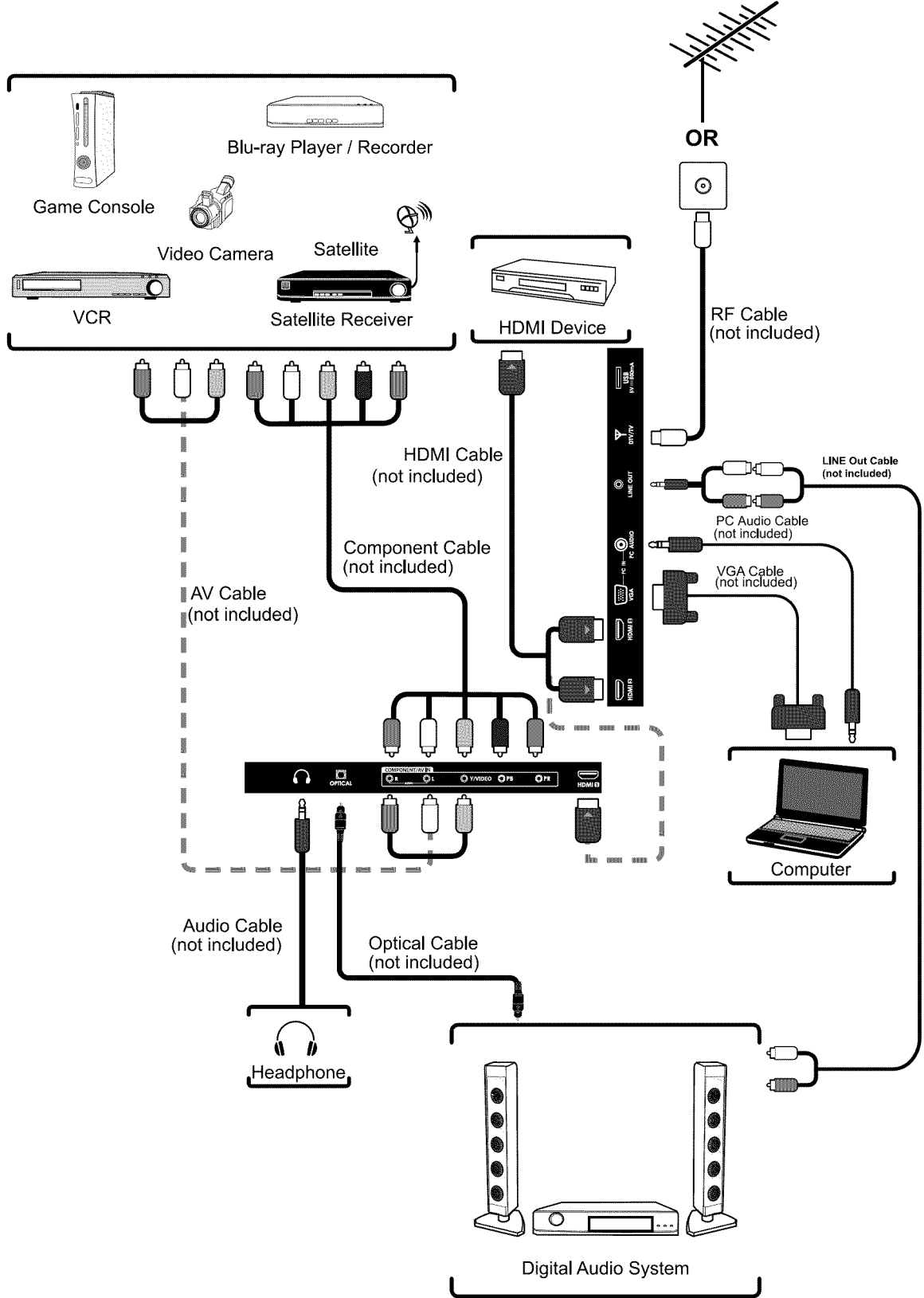

# CUSTOMIZING TV SETTINGS

## Initial Setup

- Plug the power cord into a power socket after you have completed all the physical connections. Once plugged in, the TV will enter Standby Mode and the LED indicator will not illuminate.
- In Standby Mode, press the **⏻** button on the main unit or on the remote control to turn the TV on. The LED indicator will turn blue, and then turns off 20 seconds later.
- The first time you turn the TV on, it will go into the Setup Wizard. Press **◀/▶** **▲/▼** buttons to select your desired mode and press **OK** to confirm.

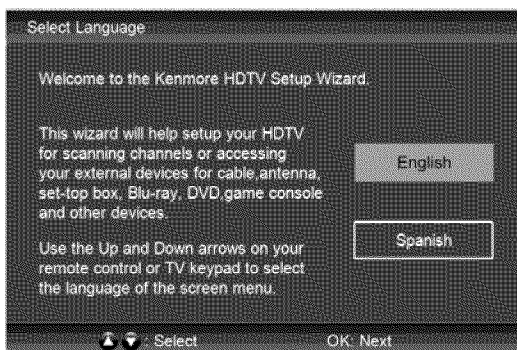

1



2

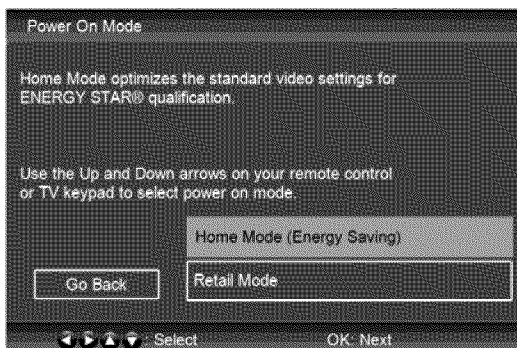

3

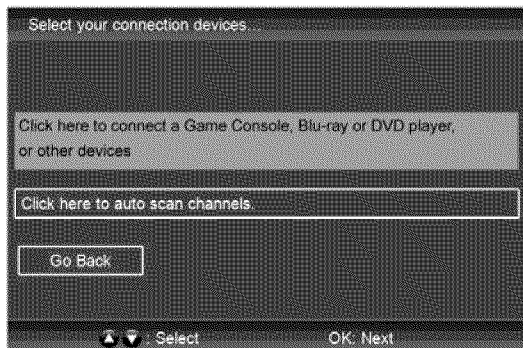

4

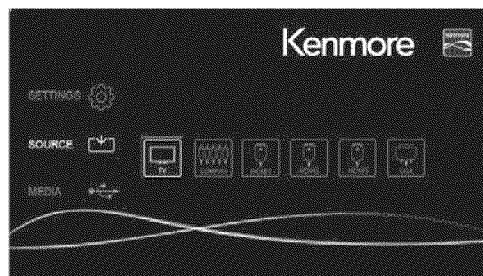

5

- Home Mode (Energy Saving) is the default as-shipped television configuration and settings. And Home Mode (Energy Saving) is the setting in which the product qualifies for ENERGY STAR®. Any changes to default as-shipped television configuration and settings would change the energy consumption. And enabling certain optional features and functionalities may increase energy consumption beyond the limits required for ENERGY STAR® qualification, as applicable.
- Retail Mode: Select Retail Mode if you would like your picture to be brighter. At times this mode may use more energy to operate the Volume/Sound mode and the Picture Mode. In this setting, the power consumption may possibly exceed the limited requirement of the ENERGY STAR® qualification.
- ENERGY STAR® is a joint program of the U.S. Environmental Protection Agency and the U.S. Department of Energy helping us all save money and protect the environment through energy efficient products and practices.
- The On-MODE Power under Home Mode should be less than 28 W(for 32 inch).
- The On-MODE Power under Home Mode should be less than 37 W(for 40 inch).
- The SLEEP-MODE Power should be less than 0.5 W.

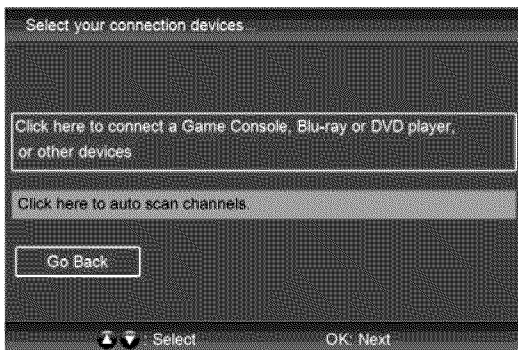

6



7

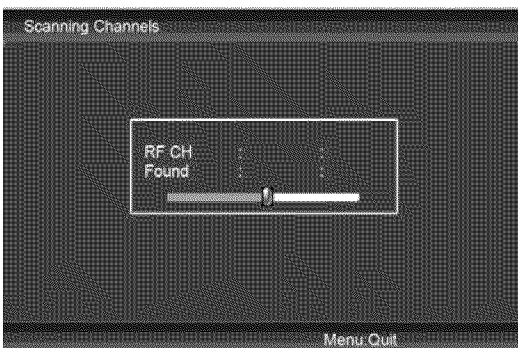

8

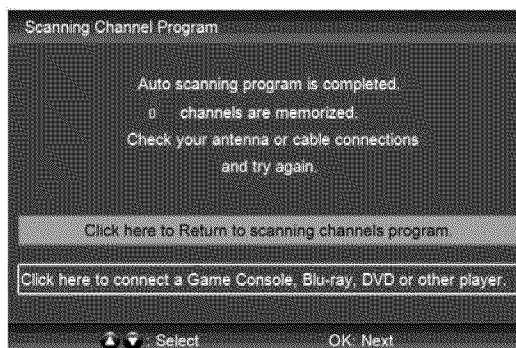

9

- If channels cannot be found, this frame will be displayed automatically.



## CUSTOMIZING TV SETTINGS

### ■ Navigating the On-screen Display

- Press the MENU button to display the main menu and select SETTINGS.
- Use ◀/▶ buttons to navigate and select the available menus.

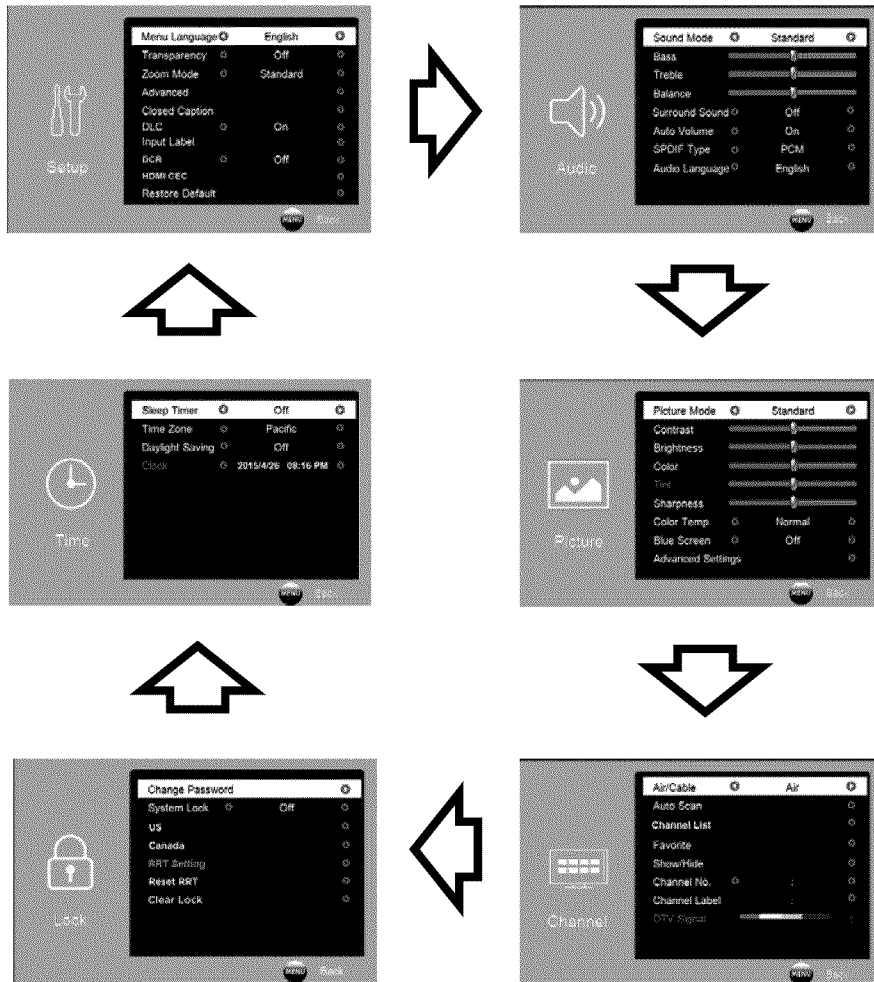

**NOTE:** The Channel and Lock menus are only available when the TV source is selected.

### ■ SETTINGS

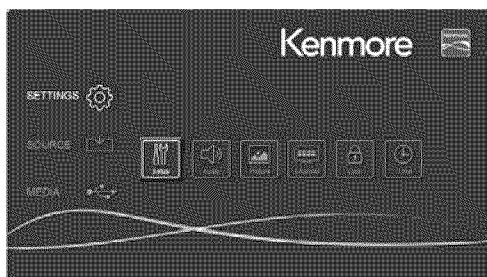

- Press the **MENU** button on the main unit or on the remote control to display the main interface. Then press ▲/▼ buttons to select **SETTINGS** menu and press **OK** button to enter. Then use ◀/▶ buttons to select the desired option.

■ Setup

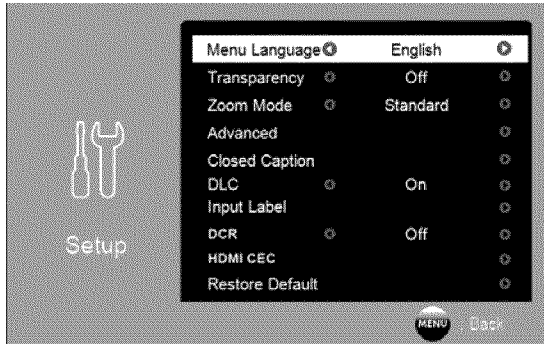

- Press ◀/▶ buttons to select **Setup** menu and then press **OK** button to enter.
- Press ▲/▼ buttons to select from the setup options listed below and then press ◀/▶ buttons to adjust each option setting.

<b>Menu Language</b>	Select menu language: English or Spanish. The default on-screen menu language is English.	
<b>Transparency</b>	Select to turn on/off transparency function.	
<b>Zoom Mode</b>	Select zoom mode : Wide/Wide Zoom/Zoom/Just scan (HDMI)/Standard. <b>Note:</b> With a different input source, the zoom mode options may differ.	
<b>Advanced</b>	Adjust advanced option's setting: H-POS, V-POS, Clock, Phase or Auto. (VGA source mode only)	
<b>Closed Caption (Available when TV source is selected)</b>	CC Mode	Select CC mode: On, Off or CC on Mute.
	Basic Selection	Basic Selection: CC1, CC2, CC3, CC4, Text1, Text2, Text3, Text4.
	Advanced Selection	Advanced Selection: Service1, Service2, Service3, Service4, Service5, and Service6.
	OPTION	Options: Mode, Font Style, Font Size, Font Edge Style, Font Edge Color, FG Color, BG Color, FG Opacity and BG Opacity.
<b>DLC</b>	Select to turn the dynamic luminance control On/Off.	
<b>Input Label</b>	Rename the input labels for HDMI and Component Inputs. Choose from built in labels or customize. Use navigation pad for customization.	
<b>DCR</b>	Select the DCR mode between On/Off.	
<b>HDMI CEC</b>	HDMI Consumer Electronics Control.	
<b>Restore Default</b>	Restore the TV to factory default settings.	

■ Audio

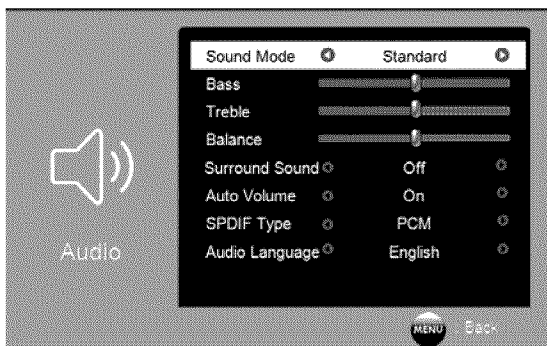

- Press ◀/▶ buttons to select **Audio** menu and then press **OK** button to enter.
- Press ▲/▼ buttons to select from the audio options listed below and then press ◀/▶ buttons to adjust each option setting.

<b>Sound Mode</b>	Allow the selection of an audio-enhancement technique: Standard/Music/Movie/User <b>Alternative:</b> You may press the S.MODE button on the remote to select sound mode directly.
<b>Bass</b>	Control the relative intensity of lower-pitched sounds.
<b>Treble</b>	Control the relative intensity of higher-pitched sounds.
<b>Balance</b>	Adjust the relative volume of the speaker in a multiple speaker system.
<b>Surround Sound</b>	Provide an enhanced listening experience
<b>Auto Volume</b>	Volume levels are automatically controlled.
<b>SPDIF Type</b>	Select the digital audio output mode between RAW/PCM.
<b>Audio Language (Only available when TV source is selected)</b>	Select audio language among English/Spanish.

■ Picture

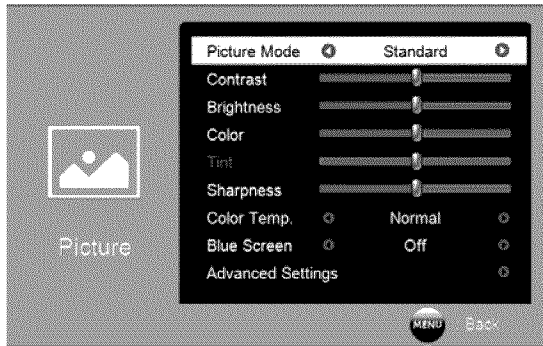

- Press ◀/▶ buttons to select **Picture** menu and then press **OK** button to enter.
- Press ▲/▼ buttons to select from the picture options listed below and then press ◀/▶ buttons to adjust each option setting.

<b>Picture Mode</b>	Cycle among picture modes: Dynamic/Movie/Energy saving/Game/User/Standard. <b>Alternative:</b> You may press the P.MODE on the remote to select the picture mode directly. Only 32' and 40' TVs have the option "Energy Saving", 50' TV does not have.
<b>Contrast</b>	Adjust the difference between light and dark levels in the picture.
<b>Brightness</b>	Increase or decrease the amount of white in the picture.
<b>Color</b>	Control the color intensity.
<b>Tint</b>	Adjust the balance between red and green levels.(For AV mode and ATV mode)
<b>Sharpness</b>	Adjust the level of crispness in the edges between light and dark areas of the picture.
<b>Color Temp.</b>	Cycle among color temperatures: Cool/Normal/Warm.
<b>Blue Screen</b>	Allow the blue background to turn On/Off during weak or no signal conditions.
<b>Advanced Settings</b>	<b>Noise Reduction:</b> Reduce the noise level of the connected device: Off/Weak/Middle/Strong. <b>White Balance:</b> To adjust the white balance.

■ Channel



- Press ◀/▶ buttons to select **Channel** menu and then press **OK** button to enter.
- Press ▲/▼ buttons to select from the channel options listed below and then press ◀/▶ buttons to adjust each option setting.

<b>Air/Cable</b>	Select antenna Air/Cable.
<b>Auto Scan</b>	Select the Auto Scan feature to scan your available cable channels.
<b>Channel List</b>	Display the current channel list.
<b>Favorite</b>	Set the selected channel as a favorite channel.
<b>Show/Hide</b>	Show/Hide the selected channel.
<b>Channel No.</b>	Display the current channel number.
<b>Channel Label</b>	Display the current channel label.
<b>DTV Signal</b>	Display the quality of current DTV signal.

■ Lock



- Press ◀/▶ buttons to select **Lock** menu and then press **OK** button to enter.
- Use the 0-9 buttons to input a 4-digit password to into the LOCK menu.
- Press ▲/▼ buttons to select from the picture options listed below and then press ◀/▶ buttons to adjust each option setting.

**Note:** The default password is “0000”

<b>Change Password</b>	Use 0-9 buttons to input the old password and then input the new 4-digit password. Re-enter new password for confirmation.	
<b>System Lock</b>	Select to turn on/off system lock. The following options (US, Canada, RRT Setting and Reset RRT) will only be accessible when you turn the system lock on.	
<b>US</b>	TV	TV RATING: Press OK button to lock or unlock TV rating.
	MPAA	Select MPAA rating : N/A,G, PG, PG-13, R, NC-17,or X.
<b>Canada</b>	Canada English	Select MPAA rating for English-speaking Canada : E, C, C8+, G, PG, 14+, 18+.
	Canada French	Select MPAA rating for Quebec Canada : E, G, 8 ans+, 13 ans+, 16 ans+, 18 ans+.
<b>RRT Setting</b>	Set Rating Region Table.	
<b>Reset RRT</b>	Select to reset the RRT setting.	
<b>Clear Lock</b>	Clear all lock settings.	

## CUSTOMIZING TV SETTINGS

### ■ Time



- Press ◀/▶ buttons to select **Time** menu and then press **OK** button to enter.
- Press ▲/▼ buttons to select from the time options listed below and then press ◀/▶ buttons to adjust each option setting.

<b>Sleep Timer</b>	Select a period of time after which the TV automatically switches to standby mode: off/5/10/.../180/240 min. Alternative: You may press the SLEEP button repeatedly to select the number of minutes directly.
<b>Time Zone</b>	Select a Time Zone: Pacific/Alaska/Hawaii/Eastern/Central/Mountain/Atlantic/Newfoundland.
<b>Daylight Saving</b>	Select to turn daylight saving time On/Off.
<b>Clock</b>	Display the current clock time.

### ■ SOURCE

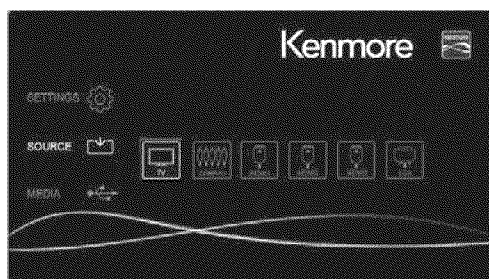

- Press **MENU** button on the main unit or on the remote control to display the main menu, then press ▲/▼ buttons to select **SOURCE**, use ◀/▶ buttons to select your desired input source among **TV/COMPONENT/AV/HDMI1/HDMI2/ HDMI3/ VGA**, and then press **OK** button to confirm.

## Media

- Press **MENU** button on the main unit or on the remote control to display the main menu, then press **▲/▼** buttons to select **MEDIA**, and press **OK** button to enter, then use **◀/▶** buttons to select the desired option among Photo, Music and Video.
- Note: Portable disks should be inserted before entering **MEDIA** menu.

## Viewing Photos

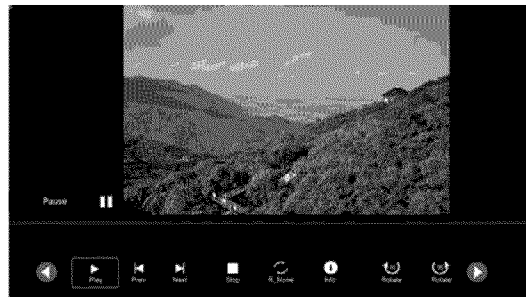
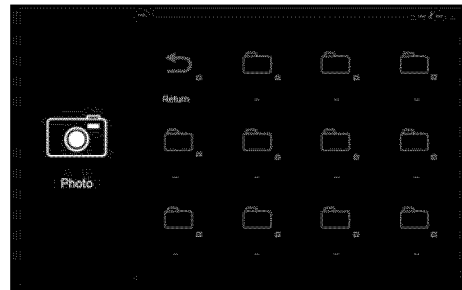
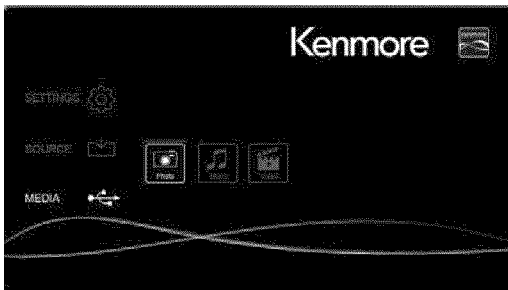

- After selecting **Photo**, select the desired disk to enter. Then use **◀/▶▲/▼** buttons to navigate in the folder to select the photo file and press **OK** to enter. When selecting the desired photo, a subscreen will pop up to display the photo information. Press **OK** button to play the photo.
- Note : File format supported: JPG, JPEG, BMP, PNG.



### ■ Listening to Music

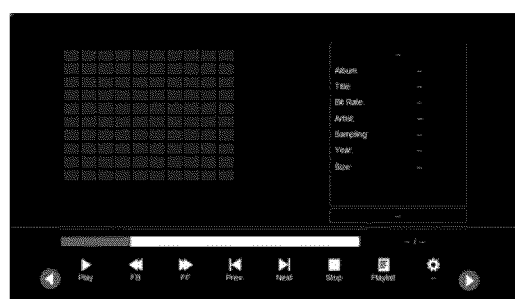
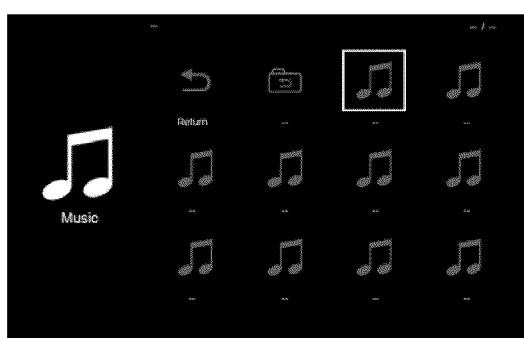
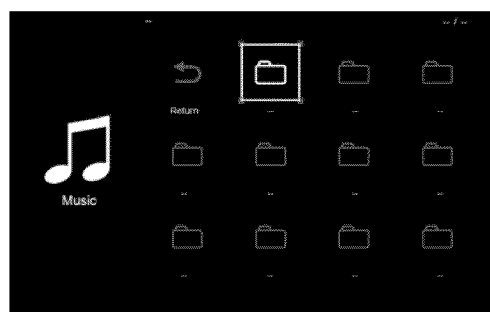
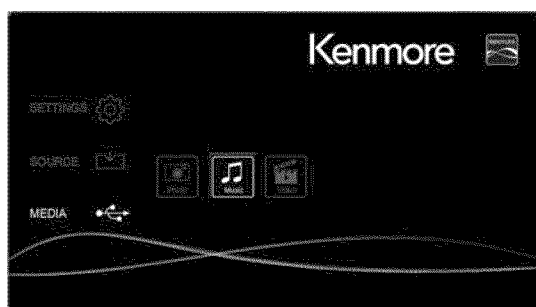

- After selecting **Music**, select the desired disk to enter. Then use ◀/▶▲/▼ buttons to navigate in the folder to select the audio file and press **OK** to enter. Then select the desired music and press **OK** button to play the music.
- Note : File format supported: MP3.

■ **Watching Videos**

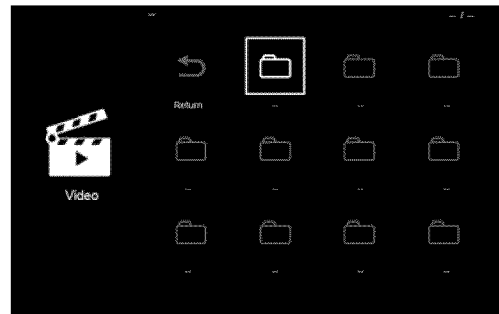
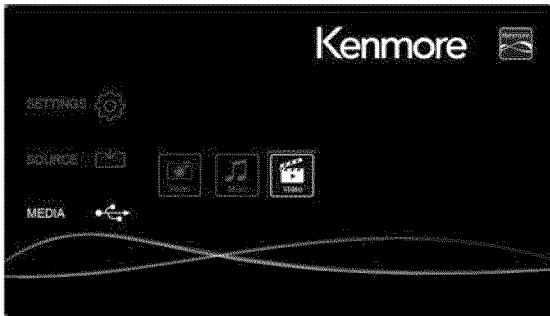

- After selecting **Video**, select the desired disk to enter. Then use ◀/▶▲/▼ buttons to navigate in the folder to select the video file and press **OK** to enter. When selecting the desired video, a subscreen will pop up to display the video information, Press **OK** button to play the video.
- Note : File format supported: MP4, H264, MOV.

## PARENTAL CONTROL

Press the **MENU** button on the main unit or on the remote control and then press ◀/▶ buttons to select **LOCK** menu. Use the **0-9** buttons to input the 4-digit password to enter the **LOCK** menu. If used, this option feature can "block" undesirable programming from appearing on the TV.

Parental Control offers users a wide variety of options and settings that restrict or "block" the programming that can appear on the TV. Parental Control allows users to define which program rating they consider acceptable for a younger more sensitive viewer. It can be preset and turned either on or off by the user who specifies the secret 4-number password code. The number of hours blocked can also be specified.

General audience and children block should both be programmed into the TV memory. Separate different viewer ratings are specified for both TV and the motion picture Industry; both rating systems should be used and based on the ages of children.

### Overview

To ensure complete coverage for all TV programs (movies and regular TV show) using the Age Block option, choose a rating from both the MPAA and TV Parental Guideline tables on the next page. In addition, you may wish to add other restrictions selected from the content block menu and submenus.

### Things to Consider before Setting up Parental Control

Determine which ratings you consider are acceptable for different viewers. For example, if you choose TV-PG, more restrictive ratings will be automatically blocked; some viewers will not be able to see: TV-PG, TV-14, or TV-MA rated programs. You may block the auxiliary video source entirely.

Use the Content Blk option to block program Content based on individual parameters such as: Strong Dialog, Bad Language, Sex Scenes, Violence Scenes or Fantasy.

Go into the Set Password option and use the numeric keys on the remote control to set a secret password, then save the password, it is the only way to access the Parental Control menu and change ratings setting, or turn off Parental Control.

- You can set different Parental Control viewing restrictions for general audiences and for children; both can be active at the same time;
- Simply specifying one content block such as Sex Scenes, will not automatically restrict the programming that appears from the video sources;
- Even If you choose to leave the AUX Inputs unblocked, the ratings you specify will automatically restrict the programming that appears from the video sources;
- You cannot disable Parental Control by disconnecting the TV from power. Block hours will be automatically reset to the original block time setting specified if power is disconnected.

• **Motion Picture Association of America (MPAA) Rating System**

Grade		Meaning
<b>G</b>	General Audiences	Content not offensive to most viewers.
<b>PG</b>	Parental Guidance Suggested	Content is such that parents may not want their children to view the program.
<b>PG-13</b>	Parents Strongly Cautioned	Program is inappropriate for preteens, with a greater degree of offensive material suggested than a PG rated program.
<b>R</b>	Restricted	Not for children under 17-contains strong element of sex and/or violence.
<b>NC-17</b>	No children under age 17	Not for children under 17-under any circumstances. Contains strong sexual content.
<b>X</b>	Hard Core Films	Same as NC-17 rating.
<b>No Rating</b>	No Rating	MPAA did not rate.

• **TV Parental Guideline Rating System**

Grade	Meaning	
<b>TV-Y</b>	All Children	Content not offensive to most viewers.
<b>TV-Y7</b>	Directed to Older Children	Considered suitable for children over 7- may contain fantasy violence scenes.
<b>TV-G</b>	General Audience	Considered suitable for all audience; children may watch unattended.
<b>TV-PG</b>	Parental Guidance Suggested	Suggested unsuitable for younger children-may contain suggestive language, bad language, sex and violence scenes.
<b>TV-14</b>	Parents Strongly Cautioned	unsuitable for children under 14 - may contain strong language, bad language, sex, and violence scenes.
<b>TV-MA</b>	Mature Audience Only	Adults only- may contain strong language, bad language, sex, and violence scenes.

**Canadian Rating:**

*Canadian English is used throughout all English-speaking Canada (C, C8+,G, PG,14+, 18+).  
Canadian French is used in Quebec (G,8 ans+, 13 ans+,16 ans+, 18 ans+)*

**Note:** *The V-Chip will automatically block certain categories that are "more restrictive." If you block TV-Y category, then TV-Y7 will be automatically blocked. Similarly, if you block TV-G category then all the categories in the "young adult" will be blocked (TV-G, TV-PG,TV-14 and TV-MA).*

## TROUBLESHOOTING

If your TV does not operate normally or cannot be turned on, check the following troubleshooting questions. Remember also to check any other connected electronic device, such as a DVD or Blu-ray player to pinpoint the problem. If the TV still fails to operate normally, call for customer assistance at 1-844-553-6667.

### The TV does not operate properly

The TV does not respond when pressing any buttons	<ul style="list-style-type: none"> <li>The TV may freeze up during use. Disconnect the power cord from the power socket for a few minutes. Reconnect the power cord and try to operate it again as usual.</li> </ul>
TV cannot be switched on	<ul style="list-style-type: none"> <li>Check that the TV is connected to the power supply.</li> <li>Make sure all connected AV devices are switched off before switching on your TV.</li> </ul>
The remote control does not work	<ul style="list-style-type: none"> <li>Check to see if there are any objects between the TV and the remote control causing an obstruction. Ensure that you are pointing the remote control directly at the TV.</li> <li>Ensure that the batteries are installed with the correct polarity (+ to +, - to -).</li> <li>Install new batteries.</li> </ul>
Power is suddenly turned off	<ul style="list-style-type: none"> <li>Check the power of the TV. The power supply may be interrupted.</li> <li>Check if the sleep timer is set.</li> <li>Check whether the Auto Standby is activated.</li> </ul>

### The video function does not work

No picture & No Sound	<ul style="list-style-type: none"> <li>Check whether the TV is switched on.</li> <li>Try another channel. The problem may be caused by the broadcaster.</li> </ul>
Picture appears slowly after switching on	<ul style="list-style-type: none"> <li>This is normal; the image is muted during the TV startup process. Contact a qualified service center if picture has not appeared after five minutes.</li> </ul>
No or poor color or poor picture	<ul style="list-style-type: none"> <li>Adjust the settings in the PICTURE menu.</li> <li>Try another channel. The problem may be caused by the broadcaster.</li> <li>Check if video cables are connected properly.</li> </ul>
Horizontal/Vertical bar or picture shaking	<ul style="list-style-type: none"> <li>Check for local interference such as an electrical appliance or power tool.</li> </ul>
Poor reception on some channels	<ul style="list-style-type: none"> <li>The station or cable channel may be experiencing problems; tune to another station.</li> <li>Station signal may be weak, reposition the antenna for better reception.</li> <li>Check for sources of possible interference.</li> </ul>
Lines or streaks in pictures	<ul style="list-style-type: none"> <li>Check antenna (change the position of the antenna.)</li> </ul>
No pictures when connecting HDMI	<ul style="list-style-type: none"> <li>Check if the input source is HDMI1/HDMI2/HDMI3.</li> </ul>
Pictures appear in wrong ratio	<ul style="list-style-type: none"> <li>Adjust the Aspect Ratio settings in the SETUP menu or press the ASPECT button on the remote control.</li> </ul>

<b>The audio function does not work</b>	
Picture OK but no sound	<ul style="list-style-type: none"> <li>• Press the VOL +/- buttons.</li> <li>• Sound muted? Press the MUTE button.</li> <li>• Try another channel. The problem may be caused by the broadcaster.</li> </ul>
No output from one of the speakers	<ul style="list-style-type: none"> <li>• Adjust the Balance settings in the AUDIO menu.</li> </ul>
Unusual sound from inside the TV	<ul style="list-style-type: none"> <li>• A change in ambient humidity or temperature may result in an unusual noise when the TV is switched on or off and does not indicate a fault with the TV.</li> </ul>
No sound when connecting HDMI	<ul style="list-style-type: none"> <li>• Check if the input source is HDMI1/HDMI2/HDMI3.</li> </ul>
Audio noise	<ul style="list-style-type: none"> <li>• Keep the RF coaxial cable away from the other connected cables.</li> </ul>
<b>Password</b>	
Lost password	<ul style="list-style-type: none"> <li>• Select the SET Password setting in the LOCK menu, then enter the following master password "8899". The master password clears your previous password and allows you to enter a new password.</li> </ul>
<b>There is a problem in PC mode</b>	
The signal is out of range (invalid format)	<ul style="list-style-type: none"> <li>• Adjust the resolution, horizontal frequency, or vertical frequency.</li> </ul>
Vertical bar or stripe on background & Horizontal Noise & Incorrect position	<ul style="list-style-type: none"> <li>• Use Auto configures or adjust clock, phase, or H/V position.</li> </ul>
Screen color is unstable or show a single color	<ul style="list-style-type: none"> <li>• Check the signal cable.</li> <li>• Reinstall the PC video card.</li> </ul>

## Maintenance

- Do not use your TV in areas that are too hot or too cold, because the cabinet may warp or the screen may malfunction. Your TV works best in temperatures that are comfortable to you.
- Storage temperatures are 32° to 122°F(0° to 50°C)
- Working temperatures are 32° to 95°F(0° to 35°C)
- Do not place your TV in direct sunlight or near a heat source.

### ■ Clean the screen

- A great tip to dust off your screen: wet a soft cloth in a mixture of lukewarm water and a little fabric softener or dish washing detergent. Wring the cloth until it's almost dry, and then use to wipe the screen.
- Make sure the excess water is off the screen, then let air-dry before you turn on the TV.

## SPECIFICATIONS

Panel Size	31.5 inch diagonally	40 inch diagonally	50 inch diagonally
Display Type	LED	LED	LED
Panel Technology	TFT	TFT	TFT
Panel 60 Hz Vs. 120 Hz	60 Hz	60 Hz	60 Hz
Display Resolution	720 P	1080 P	1080 P
Component and HDMI Support	Up to 720P	Up to 1080P	Up to 1080P
Panel Resolution	1366 x 768	1920 x 1080	1920 x 1080
Aspect Ratio	16:9	16:9	16:9
Response Time (G To G)	7 ms	8 ms	6.5 ms
Lamp Life (Typ. Hours)	30,000 hours	30,000 hours	30,000 hours
Horizontal Viewing Angle (At CR>10)	178	178	178
Vertical Viewing Angle (At CR>10)	178	178	178
Wall-mount(LxW-mm)	200 x 200 VESA(mm)	200 x 200 VESA(mm)	400 x 200 VESA(mm)

### The FCC Wants You to Know



This device complies with Part 15 of the FCC Rules. Operation is subject to the following two conditions:

- (1) This device may not cause harmful interference, and
- (2) This device must accept any interference received, including interference that may cause undesired operation.

- "Warning: Changes or modifications to this unit not expressly approved by the party responsible for compliance could void the user's authority to operate the equipment."

- "NOTE: This equipment has been tested and found to comply with the limits for a Class B digital device, pursuant to Part 15 of the FCC Rules. These limits are designed to provide reasonable protection against harmful interference in a residential installation.

This equipment generates, uses and can radiate radio frequency energy and, if not installed and used in accordance with the instructions, may cause harmful interference to radio communications.

However, there is no guarantee that interference will not occur in a particular installation. If this equipment does cause harmful interference to radio or television reception, which can be determined by turning the equipment off and on, the user is encouraged to try to correct the interference by one or more of the following measures:

- Reorient or relocate the receiving antenna.
- Increase the separation between the equipment and receiver.
- Connect the equipment into an outlet on a circuit different from that to which the receiver is connected.
- Consult the dealer or an experienced radio/TV technician for help."

## WARRANTY STATEMENTS

### **KENMORE LIMITED WARRANTY - 50 inch screen - Model 348.71385610**

FOR ONE YEAR from the date of sale this product is warranted against defects in material or workmanship when it is correctly installed, operated and maintained according to all supplied instructions.

WITH PROOF OF SALE a defective product will receive free repair or replacement at option of seller.

For warranty coverage details to obtain free repair or replacement, visit the web page: [www.kenmore.com/warranty](http://www.kenmore.com/warranty)

This warranty applies for only 90 DAYS from the date of sale if this product is ever used for other than private household purposes.

### **This warranty covers ONLY defects in material and workmanship, and will NOT pay for:**

1. A service technician to clean or maintain this product, or to instruct the user in correct product installation, operation and maintenance.
2. Damage to or failure of this product if it is not correctly installed, operated or maintained according to all supplied instructions.
3. Damage to or failure of this product resulting from power line surges, accident, alteration, abuse, misuse or use for other than its intended purpose.
4. Damage to or failure of this product resulting from natural or other catastrophe, such as lightning strike, flood, fire, earthquake or storm.
5. Damage to or failure of parts or systems resulting from unauthorized modifications made to this product.
6. Damage to or failure of this product resulting from installation not performed by Sears authorized service agents.
7. Service calls to correct product installation not performed by Sears authorized agents.
8. Signal reception problems not caused by the product.
9. Markings or images on the product viewing screen resulting from fixed images, including but not limited to 4:3 images, or data or images from banners, video games or broadcast networks.
10. Batteries, which are expendable parts that can wear out from normal use.

### **Disclaimer of implied warranties; limitation of remedies**

Customer's sole and exclusive remedy under this limited warranty is product replacement as provided herein. Implied warranties, including warranties of merchantability or fitness for a particular purpose, are limited to one year or the shortest period allowed by law. Seller shall not be liable for incidental or consequential damages. Some states do not allow the exclusion or limitation of incidental or consequential damages, or limitation on the duration of implied warranties of merchantability or fitness, so these exclusions or limitations may not apply to you.

This warranty gives you specific legal rights, and you may also have other rights which vary from state to state.

Sears Brands Management Corporation, Hoffman Estates, IL 60179



## WARRANTY STATEMENTS

### **KENMORE LIMITED WARRANTY - 40 and 32 inch screen - Models 348.71384610 and 348.71360610**

FOR ONE YEAR from the date of sale this product is warranted against defects in material or workmanship when it is correctly installed, operated and maintained according to all supplied instructions.

WITH PROOF OF SALE a defective product will be replaced free of charge.

For warranty coverage details to obtain free replacement, visit the web page: [www.kenmore.com/warranty](http://www.kenmore.com/warranty)

This warranty gives you specific legal rights, and you may also have other rights which vary from state to state.

Sears Brands Management Corporation, Hoffman Estates, IL 60179

## MASTER PROTECTION AGREEMENTS

Congratulations on making a smart purchase. Your new Kenmore® product is designed and manufactured for years of dependable operation. But like all products, it may require preventive maintenance or repair from time to time. That's when having a Master Protection Agreement can save you money and aggravation.

The Master Protection Agreement also helps extend the life of your new product. Here's what the Agreement\* includes:

- ☑ **Parts and labor** not just for repairing defects, but to help keep products operating properly **under normal use**. Our coverage goes **well beyond the product warranty**. No deductibles, no functional failure excluded from coverage— **real protection**.
- ☑ **Expert service** by a force of more than **10,000 authorized Sears service technicians**, which means someone you can trust will be working on your product.
- ☑ **Unlimited service calls and nationwide service**, as often as you want us, whenever you want us.
- ☑ **“No-lemon” guarantee** – replacement of your covered product if four or more product failures occur within twelve months.
- ☑ **Product replacement** if your covered product can't be fixed.
- ☑ Annual Preventive Maintenance Check at your request – no extra charge.
- ☑ **Fast help by phone** – we call it Rapid Resolution – phone support from a Sears representative on all products. Think of us as a “talking owner's manual.”
- ☑ **Power surge protection** against electrical damage due to power fluctuations.
- ☑ **\$250 Food Loss Protection** annually for any food spoilage that is the result of mechanical failure of any covered refrigerator or freezer.
- ☑ **Rental reimbursement** if repair of your covered product takes longer than promised.
- ☑ **25% discount** off the regular price of any non-covered repair service and related installed parts.

Once you purchase the Agreement, a simple phone call is all that it takes for you to schedule service. You can call anytime day or night, or schedule a service appointment online. The Master Protection Agreement is a risk free purchase. If you cancel for any reason during the product warranty period, we will provide a full refund. Or, a prorated refund anytime after the product warranty period expires. Purchase your Master Protection Agreement today!

**Some limitations and exclusions apply. For prices and additional information in the U.S.A. call 1-800-827-6655.**

\*Applicable only for screen sizes greater than 40 inches.

## CONTENIDO

<b>Instrucciones de seguridad importantes</b>	<b>2</b>
<b>Preparación</b>	<b>4</b>
Qué se incluye	4
Vista frontal/lateral(32/40 pulgadas)	5
Vista frontal/posterior (50 pulgadas)	6
Vista posterior (32/40 pulgadas)	7
Vista posterior (50 pulgadas)	8
Instalación de las patas del soporte base	9
Removing the Stand for Wall-Mounting	9
Control remoto	10
<b>Conexión de dispositivos externos</b>	<b>12</b>
<b>Personalizar la configuración del televisor</b>	<b>14</b>
Configuración inicial	14
Navegación por la visualización en pantalla	16
<b>AJUSTES</b>	<b>16</b>
Configuración	17
Audio	18
Imagen	19
Canal	20
Bloqueo	21
Tiempo	22
<b>FUENTE</b>	<b>22</b>
<b>MEDIA</b>	<b>23</b>
Ver imágenes	23
Escuchar música	24
Viendo Vídeos	25
<b>Control parental</b>	<b>26</b>
<b>Solución de problemas</b>	<b>28</b>
<b>Mantenimiento</b>	<b>29</b>
<b>Especificaciones</b>	<b>30</b>
<b>Declaración de garantía</b>	<b>31</b>
<b>Contratos marco de protección</b>	<b>33</b>

## INSTRUCCIONES DE SEGURIDAD IMPORTANTES

- **Lea estas instrucciones** – todas las instrucciones de seguridad y sobre el funcionamiento se deben leer antes de utilizar este producto.
- **Guarde estas instrucciones** – las instrucciones de seguridad y sobre el funcionamiento se deben conservar para futuras referencias.
- **Tome en cuenta todas las advertencias** – todas las advertencias en el producto y en las instrucciones sobre el funcionamiento se deben cumplir.
- **Follow all instructions** – All operating and use instructions should be followed.
- **No use este aparato cerca del agua** – el producto no se debe usar cerca del agua o la humedad, por ejemplo, en un sótano húmedo o cerca de una piscina, y similares.
- Limpie sólo con un paño seco.
- No bloquee las aberturas de ventilación. Instale de acuerdo con las instrucciones del fabricante.
- No lo instale cerca de fuentes de calor, como radiadores, calefactores, estufas u otros aparatos (incluyendo amplificadores) que produzcan calor.
- No anule el propósito de seguridad del enchufe polarizado o con conexión a tierra. Un enchufe polarizado tiene dos patas, una más ancha que la otra. Un enchufe con conexión a tierra tiene dos patas y una tercera clavija con conexión a tierra. La pata ancha o la tercera clavija se proporciona para su seguridad. Si el enchufe proporcionado no encaja en el tomacorriente, consulte a un electricista para que reemplace el tomacorriente obsoleto.
- Proteja el cable de alimentación para que no sea pisado o aplastado, especialmente en la parte de los enchufes, receptáculos y en el punto en el que salen del aparato.
- Use sólo dispositivos/accesorios especificados por el fabricante.
- Use sólo con un carro, base, trípode, soporte o mesa especificados por el fabricante o vendidos con el aparato. Cuando se utiliza un carro o un estante, tenga cuidado cuando mueva la combinación de carro/aparato para evitar lesiones si éste se vuelca.



- Desenchufe el aparato durante las tormentas eléctricas o cuando no los utilice durante periodos de tiempo prolongados.

- Remita todo mantenimiento al personal calificado. Se requiere servicio cuando el aparato ha sido dañado de cualquier manera, como cuando el cable de alimentación o el enchufe está dañado, se ha derramado líquido o han caído objetos dentro del aparato, el aparato ha sido expuesto a la lluvia o a la humedad, si no funciona normalmente o se ha caído.
- Mantenga la unidad en un ambiente bien ventilado.

**ADVERTENCIA:** Para reducir el riesgo de incendio o descarga eléctrica, no exponga este aparato a la lluvia ni a la humedad. El aparato no debe ser expuesto a goteos o salpicaduras. No se deben colocar sobre el aparato objetos llenos de líquido, como floreros.

**ADVERTENCIA:** Las pilas no se deben exponer a un calor excesivo como el del sol, fuego o similares.

**ADVERTENCIA:** EL enchufe de la red se utiliza como dispositivo de desconexión, el dispositivo de desconexión debe estar siempre disponible.

**ADVERTENCIA:** Para reducir el riesgo de descarga eléctrica, no retire la cubierta (o parte posterior) ya que no hay piezas que el usuario pueda reparar. Remita el mantenimiento al personal calificado.



Este símbolo de rayo con punta de flecha dentro de un triángulo equilátero está destinado a alertar al usuario de la presencia de "voltaje peligroso" sin aislamiento dentro de la carcasa del producto que puede ser de suficiente magnitud como para constituir un riesgo de descarga eléctrica.



El signo de exclamación dentro de un triángulo equilátero está destinado a alertar al usuario de la presencia de instrucciones importantes de funcionamiento y mantenimiento en la información que acompaña al aparato.



Este equipo es de Clase II o producto eléctrico de doble aislamiento. Se ha diseñado de tal manera que no requiere una conexión de seguridad de tierra eléctrica.



Este producto contiene materiales eléctricos o electrónicos. La presencia de estos materiales pueden, si no se desechan adecuadamente, tener posibles efectos adversos sobre el medio ambiente y la salud humana.

La presencia de esta etiqueta en el producto significa que no se debe desechar como residuo doméstico y se debe recoger por separado. Como consumidor, es responsable de asegurarse que este producto se deseche adecuadamente.



Este producto cumple con las directrices ENERGY STAR® para eficiencia energética. ENERGY STAR® y la marca ENERGY STAR® son marcas registradas de los Estados Unidos. ENERGY STAR® es una marca registrada propiedad del gobierno de Estados Unidos. (ENERGY STAR® se utiliza únicamente con los modelos FHD de 32" y 40" HD.)

# INSTRUCCIONES DE SEGURIDAD IMPORTANTES

## Seguridad eléctrica

- El televisor sólo se debe conectar a una fuente de alimentación principal con el voltaje que coincida con la etiqueta en la parte trasera del producto.
- Para prevenir una sobrecarga, no comparta la misma toma de corriente con demasiados componentes electrónicos.
- No coloque los cables de conexión en donde puedan ser pisados o se puedan tropezar con ellos.
- No coloque objetos pesados sobre ningún cable de conexión, ya que puede dañar el cable.
- Sostenga el enchufe principal, no los cables, al retirarlo de un enchufe.
- Desenchufe el cable de alimentación durante una tormenta o cuando no use el televisor durante largos periodos de tiempo.
- No permita que entre agua o humedad al televisor o al adaptador de corriente. NO lo use en áreas mojadas o húmedas, como baños, cocinas humeantes o cerca de piscinas.
- Extraiga el enchufe de inmediato y busque ayuda profesional si el enchufe o el cable se dañan, se ha derramado líquido en el aparato, si el televisor accidentalmente se ha expuesto a agua o humedad, si algo penetra accidentalmente por las ranuras de ventilación o si el televisor no funciona con normalidad.
- No retire las cubiertas de seguridad. No hay piezas que el usuario pueda reparar. Es peligroso y puede anular la garantía del producto si intenta reparar la unidad usted mismo. Sólo el personal calificado debe realizar el mantenimiento de este aparato.
- Para evitar fugas de las pilas, retire las pilas del control remoto, cuando el control remoto no se usa durante mucho tiempo o cuando se agotan las pilas.
- No abra ni tire las pilas usadas al fuego.
- Para obtener los mejores resultados, el uso de

tipo AAA ( ejemplo - alcalinas, de carbono - zinc, etc. ) baterías.

- Instale sólo pilas nuevas del mismo tipo en su producto.
- Fracaso para insertar las pilas con la polaridad correcta, tal como se indica en el compartimiento de la batería, puede acortar la vida útil de las baterías o causar fugas en las pilas.
- No mezcle pilas viejas y nuevas.
- No mezcle pilas alcalinas, estándar ( carbono-zinc ) o recargables ( níquel-cadmio ) o baterías ( níquel metal hidruro ).
- Las baterías deben reciclarse o desecharse de acuerdo con las normas estatales y locales.
- No intente recargar las pilas desechables.
- No cortocircuite los terminales de la batería.
- Mantener alejado de los niños.

## Seguridad física

- No bloquee las ranuras de ventilación en la cubierta posterior. Puede colocar el televisor en un mueble, pero asegúrese de que haya 5 cm (2") de espacio por todos lados.
- No golpee ni sacuda la pantalla del televisor, ya que puede dañar los circuitos internos. Cuide bien el control remoto.
- Para limpiar el televisor, use un paño suave y seco. No utilice solventes o fluidos a base de petróleo.
- No lo instale cerca de fuentes de calor, como radiadores, calefactores, estufas u otros aparatos (incluyendo amplificadores) que produzcan calor.
- También se requiere servicio si se ha derramado líquido o han caído objetos dentro del aparato, cuando ha sido expuesto a la lluvia o a la humedad o si se ha caído.
- Siempre conecte el televisor a una toma de alimentación con conexión de protección a tierra.

## ADVERTENCIA

Nunca coloque el televisor en un lugar inestable. Puede que el televisor caiga, causando serios daños personales o la muerte. Podrá evitar muchas lesiones, especialmente en las criaturas, tomando simples precauciones tales como:

- Use armarios o soportes recomendados por el fabricante del televisor.
- Use un mueble que pueda soportar el televisor de manera segura.
- Asegúrese de que el televisor no sobresalga del borde del mueble.
- No coloque el televisor encima de muebles altos (por ejemplo, armarios o estanterías) sin haber sujetado tanto el mueble como el televisor a un soporte adecuado.
- No coloque el televisor encima de ropa u otros materiales que puedan estar ubicados entre el televisor y los muebles de soporte.
- Eduque a los niños acerca de los peligros de subirse a los muebles para llegar al televisor o los controles de éste.

Si va a conservar su televisor actual y va a colocarlo en otro lugar, igualmente deberá tener en cuenta lo anteriormente expuesto.

# PREPARACIÓN

## Qué se incluye

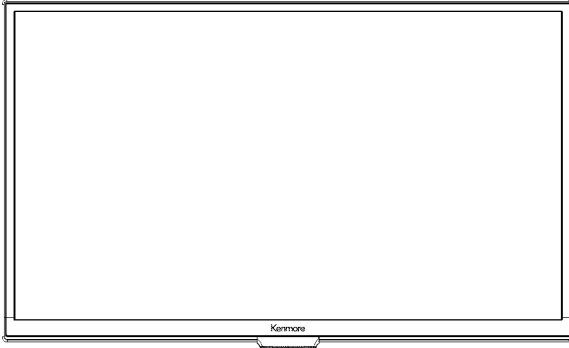

Televisor

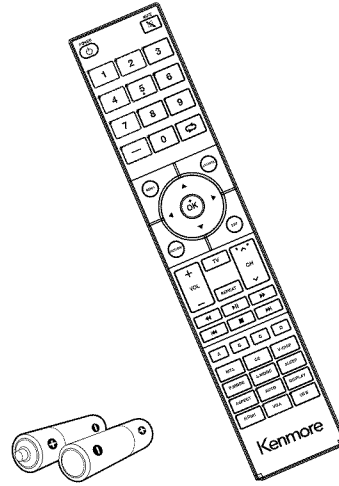

Control remoto con pilas

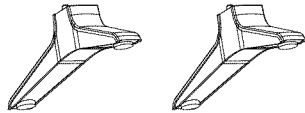

Patas del soporte del televisor

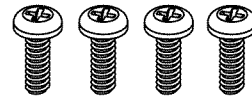

Cuatro tornillos

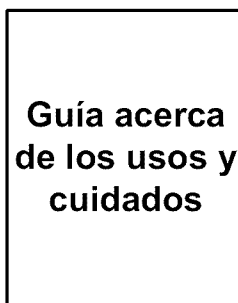

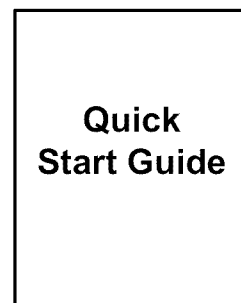

Guía acerca de los usos y cuidados

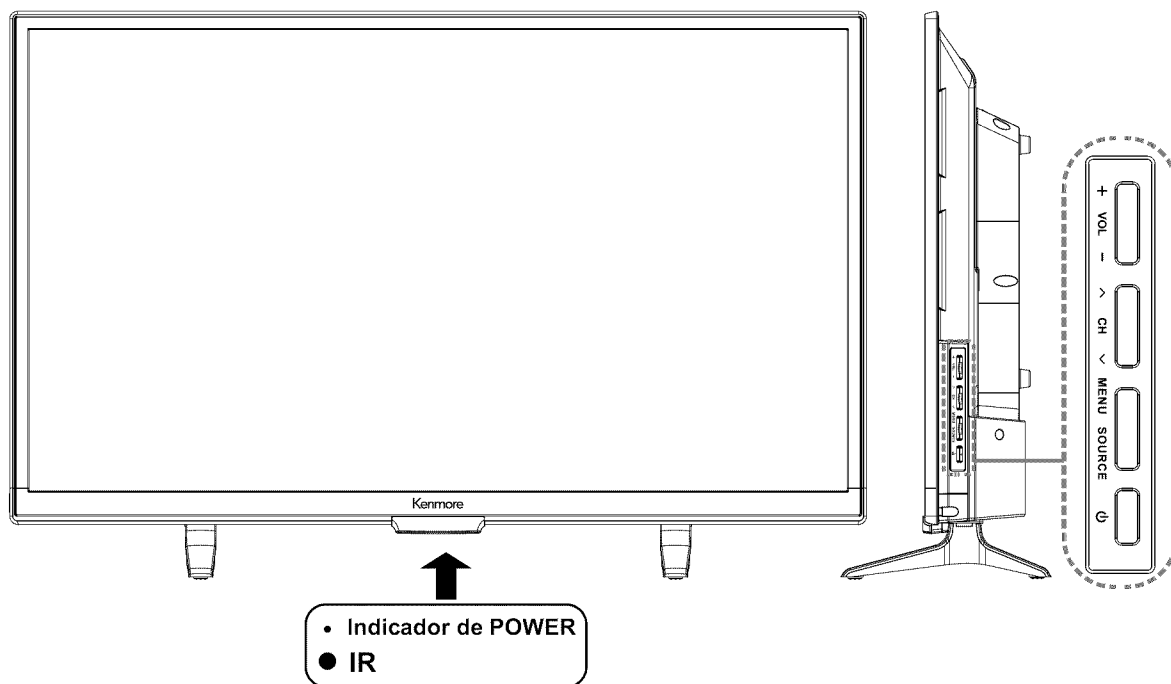

Guía de inicio rápido

## Vista frontal/lateral (32/40 pulgadas)



- **ENCENDIDO** 

Encienda el televisor entre modo Encendido/De espera/Apagado.
- **FUENTE**

Presione para seleccionar entre las diferentes fuentes de señal de entrada.
- **MENÚ**

Visualice el menú OSD (visualización en pantalla).
- **CH<sup>^</sup>/<sub>v</sub>**

Presiones para seleccionar un canal.
- **VOL +/-**

Presione para ajustar el volumen.
- **Indicador de ENCENDIDO**

No se iluminará cuando el televisor esté en el modo de reposo. Se iluminará de color azul cuando el televisor se esté encendiendo. Luego, se apagará después de 20 segundos. (Este indicador también parpadeará cuando se pulse cualquier botón del mando a distancia durante el funcionamiento normal del televisor.)
- **IR (Receptor de infrarrojo)**

Recibe las señales del IR del control remoto.

## PREPARACIÓN

---

### ■ Vista frontal/posterior (50 pulgadas)

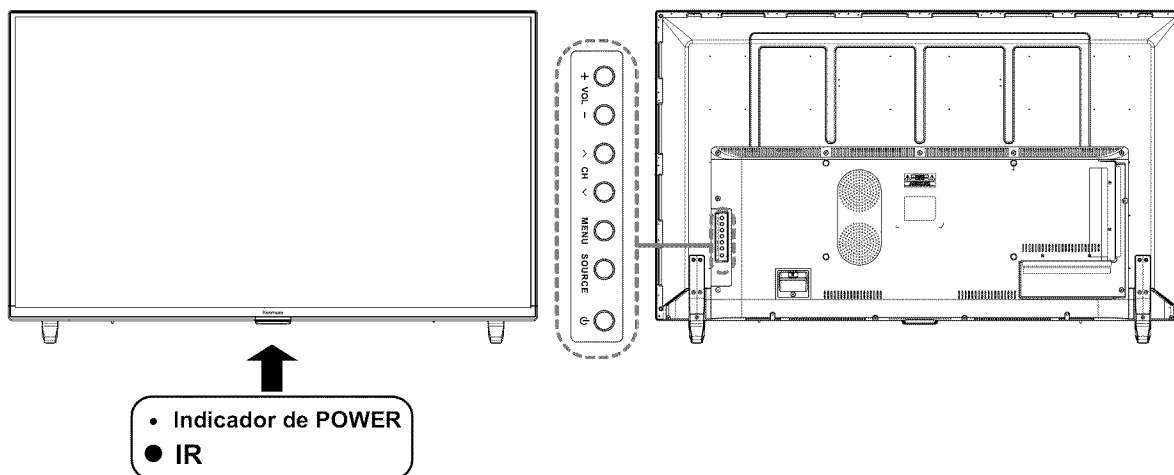

- **ENCENDIDO**   
Encienda el televisor entre modo Encendido/De espera/Apagado.
- **FUENTE**  
Presione para seleccionar entre las diferentes fuentes de señal de entrada.
- **MENÚ**  
Visualice el menú OSD (visualización en pantalla).
- **CH** ^ / v  
Presiones para seleccionar un canal.
- **VOL** +/-  
Presione para ajustar el volumen.
- **Indicador de ENCENDIDO**  
No se iluminará cuando el televisor esté en el modo de reposo. Se iluminará de color azul cuando el televisor se esté encendiendo. Luego, se apagará después de 20 segundos. (Este indicador también parpadeará cuando se pulse cualquier botón del mando a distancia durante el funcionamiento normal del televisor.)
- **IR (Receptor de infrarrojo)**  
Recibe las señales del IR del control remoto.



**Vista posterior** (32/40 pulgadas)

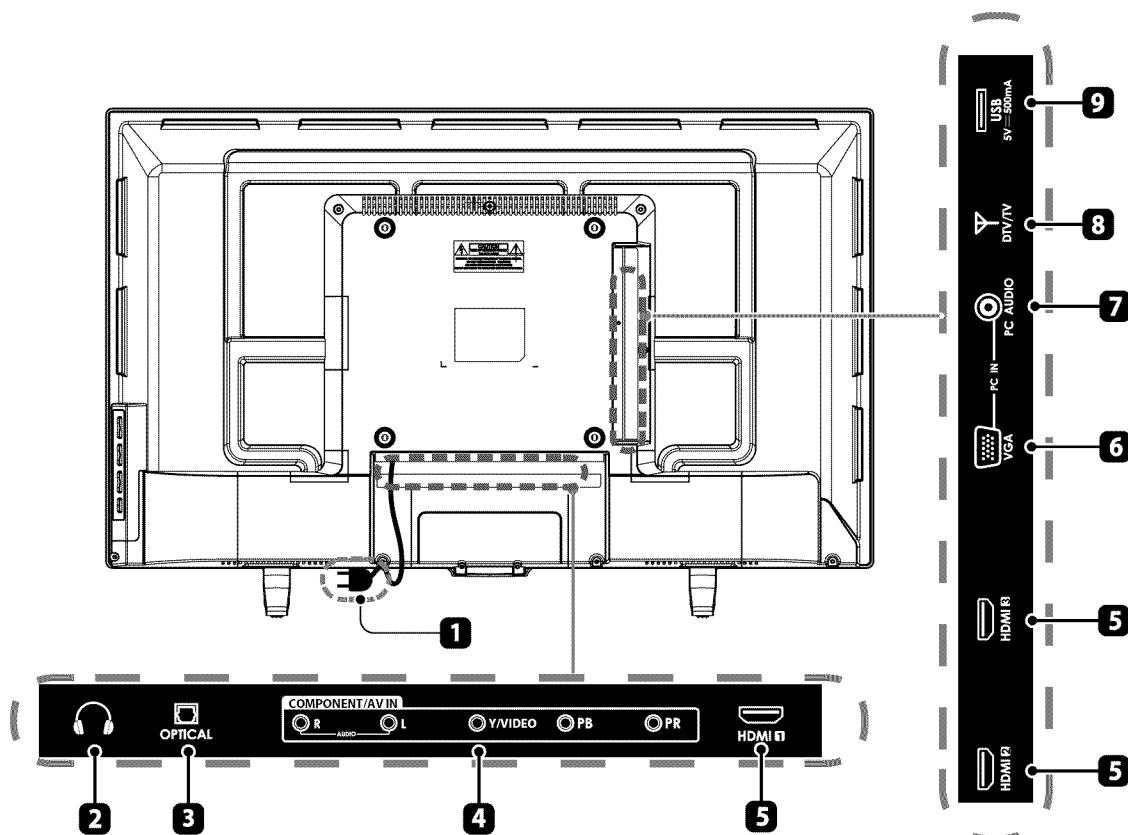

1. **Cable de alimentación**  
Conecte a la toma de alimentación de corriente alterna (CA).
2. **Toma de auriculares**  
Conecte los auriculares.
3. **ÓPTICA**  
Conecte a la toma de audio en el sistema de audio digital.
4. **Entrada de COMPONENTE/AV**  
Conectar a dispositivos AV con una toma de salida de vídeo y de audio composite/componente(Y/Pb/Pr). El vídeo compuesto y componente(Y/PB/PR) se comparte con el Audio en(L/R).
5. **Entradas HDMI**  
Conecte a un dispositivo de salida de señal de alta definición (AD).
6. **Entrada VGA**  
Se raccorde à un ordinateur ou à d'autres appareils dotés d'une interface VGA.
7. **Entrada de AUDIO de PC**  
Conecte a una salida de audio de la computadora.
8. **Entrada DTV/TV**  
Conecte a la toma (75Ω VHF/UHF) de antena con el cable coaxial RF.
9. **Puerto USB**  
Conecte el televisor a un dispositivo de almacenamiento USB para reproducir música o visualizar fotografías/vídeo.

## PREPARACIÓN

### Vista posterior (50 pulgadas)

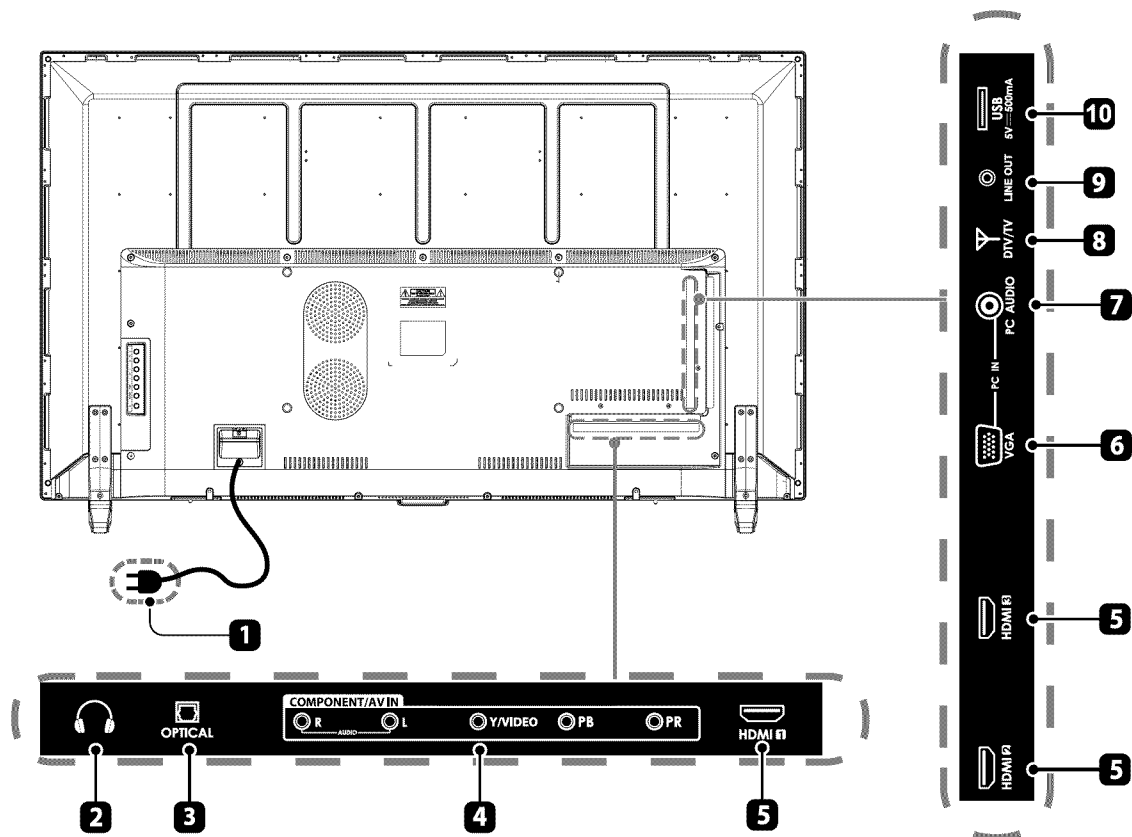

**1. Cable de alimentación**

Conecte a la toma de alimentación de corriente alterna (CA).

**2. Toma de auriculares**

Conecte los auriculares.

**3. ÓPTICA**

Conecte a la toma de audio en el sistema de audio digital.

**4. Entrada de COMPONENTE/AV**

Conectar a dispositivos AV con una toma de salida de vídeo y de audio composite/componente(Y/Pb/Pr). El vídeo compuesto y componente(Y/PB/PR) se comparte con el Audio en(L/R).

**5. Entradas HDMI**

Conecte a un dispositivo de salida de señal de alta definición (AD).

**6. Entrada VGA**

Se raccorde à un ordinateur ou à d'autres appareils dotés d'une interface VGA.

**7. Entrada de AUDIO de PC**

Conecte a una salida de audio de la computadora.

**8. Entrada DTV/TV**

Conecte a la toma (75Ω VHF/UHF) de antena con el cable coaxial RF.

**9. Salida de línea**

Conectar a las tomas de entrada de audio tenga dispositivo de audio.

**10. Puerto USB**

Conecte el televisor a un dispositivo de almacenamiento USB para reproducir música o visualizar fotografías/vídeo.

## Instalación de las patas del soporte base

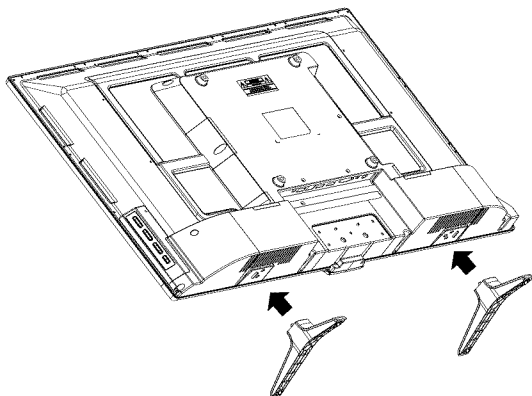

1. Coloque el televisor boca abajo sobre una superficie lisa y acolchonada para evitar que se dañe o raye.

2. Fije la pata derecha de la base al televisor con dos de los tornillos suministrados.

3. Fije la pata izquierda de la base al televisor con dos de los tornillos suministrados.

## Removing the Stand for Wall-Mounting

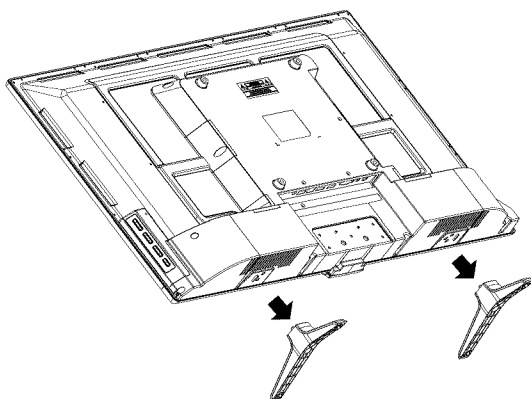

1. Coloque el televisor boca abajo sobre una superficie lisa y acolchonada para evitar que se dañe o raye.

2. Suelte y retire los dos tornillos de cada pata del soporte.

3. Fije el soporte del montaje en la pared al televisor usando los agujeros de montaje en la parte posterior del televisor. Monte este televisor de acuerdo con las instrucciones incluidas en el soporte del montaje en la pared.

**ADVERTENCIA:** Utilice únicamente un soporte de pared homologado UL para sujetar este televisor. El televisor podría caerse de la pared debido al uso de un soporte que no tenga la homologación UL.

**Control remoto**

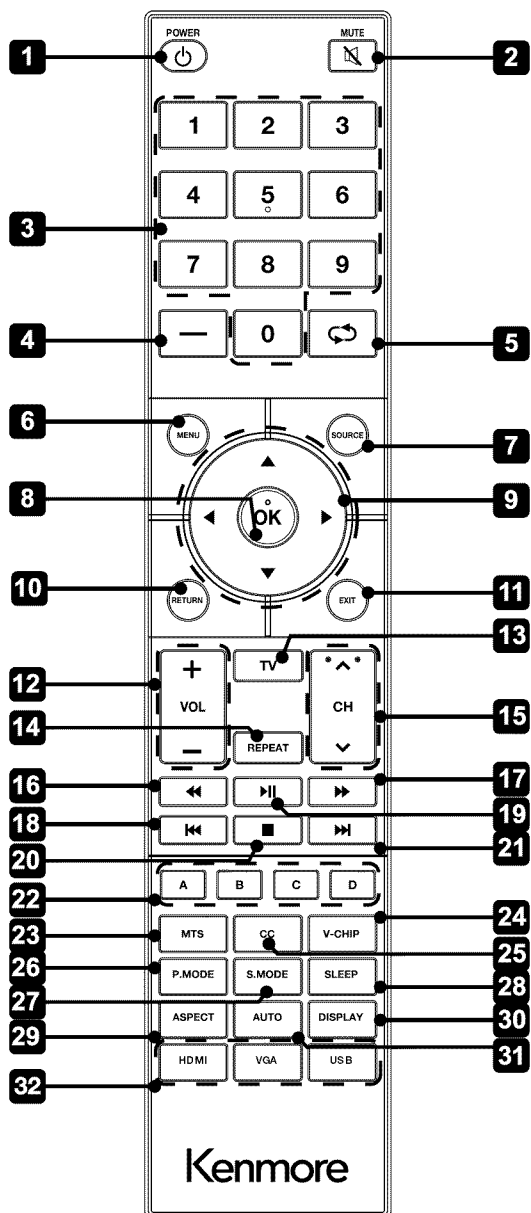

1. **POWER**: Encienda el televisor entre modo encendido y de espera.
2. **MUTE**: Silenciar y restaurar el sonido del televisor
3. **0~9**: Seleccione un programa. (modo ATV/DTV)
4. **10**: Úselo para entrar en un subcanal digital como por ejemplo 2-1.
5. **10**: Regrese al canal de visualización.
6. **MENU**: Visualice el menú OSD "visualización en pantalla".
7. **SOURCE**: Seleccione entre las diferentes fuentes de señal de entrada: TV/Componente/AV/HDMI1/HDMI2/HDMI3/VGA/USB.
8. **OK**: Confirme la selección en los menús OSD "visualización en pantalla".
9. **Left/Right/Up/Down**: Permite desplazarse por los menús OSD y ajustar la configuración del sistema según tus preferencias.
10. **RETURN**: Volver al menú anterior.
11. **EXIT**: Salir del menú principal.
12. **VOL+/-**: Ajuste el volumen.
13. **TV**: Presione para encender la fuente del televisor.
14. **REPEAT**: Seleccione entre diferentes modos de repetición. (Modo USB)
15. **CH+/-**: Seleccione un canal.
16. **Left Arrow**: Reproducción hacia atrás rápidamente.
17. **Right Arrow**: Haga avanzar la reproducción rápidamente.

**Control remoto**

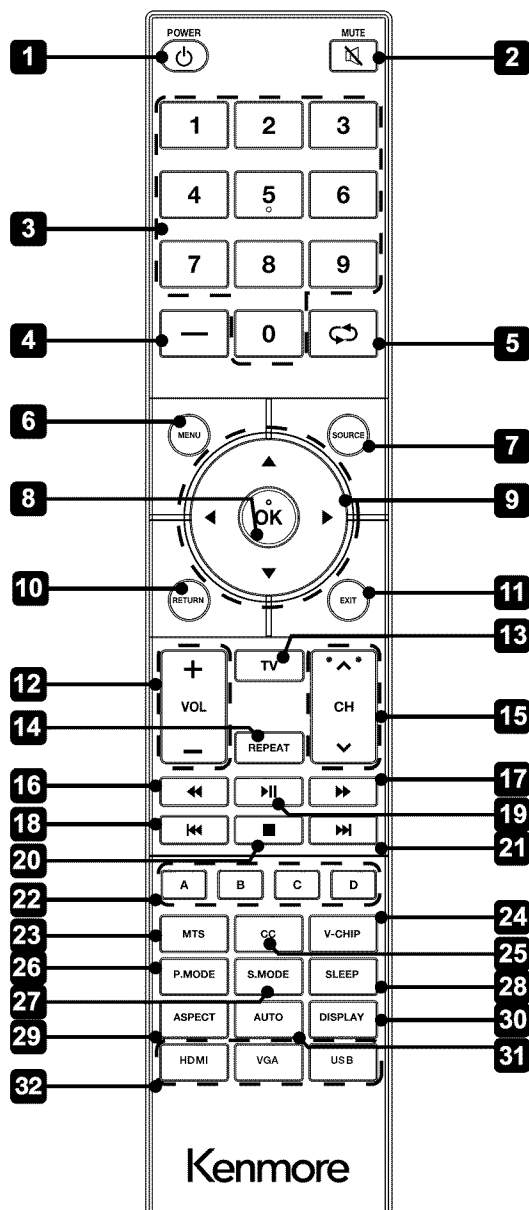

18. **◀◀**: Vaya al principio del capítulo/pista/foto.
19. **▶▶**: Inicie o pause la reproducción.
20. **■**: Detenga la reproducción.
21. **▶▶**: Vaya al principio del próximo capítulo/pista/foto.
22. **A/B/C/D**: Púlselo una vez para seleccionar un canal favorito; púlselo y manténgalo presionado para guardar el canal actual como favorito.
23. **MTS**:Cambie entre los diferentes canales de audio: ESTÉREO/ MONO/SAP.
24. **V-CHIP**: Configure el control parenta.
25. **CC**: Selección de subtítulos: ON/OFF/CC On (ENCENDIDO/ APAGADO/SUBTÍTULOS encendidos) Mute (Silencio).
26. **P.MODE**: Seleccione modo de imagen: Dinámica/Película/Ahorro de energía(32" & 40")/Juego/Usuario/ Estándar.
27. **S.MODE**: Seleccione modo de sonido: estándar/música/película/ usuario
28. **SLEEP**: Configure el temporizador del televisor: OFF (APAGAR EN)/5/10.../180/240 min.
29. **ASPECT**:Seleccione la configuración de la proporción de pantalla:estándar/ancho/gran zoom/ zoom.
30. **DISPLAY**:Visualice la información de la pantalla actual como el canal actual y la fuente de entrada.
31. **AUTO**:Presione para ajustar la imagen de forma automática en la entrada VGA.
32. **HDMI/VGA/USB**: Pulse el botón adecuado para cambiar las entradas: HDMI, VGA o USB.

# CONEXIÓN DE DISPOSITIVOS EXTERNOS

(32/40 pulgadas)

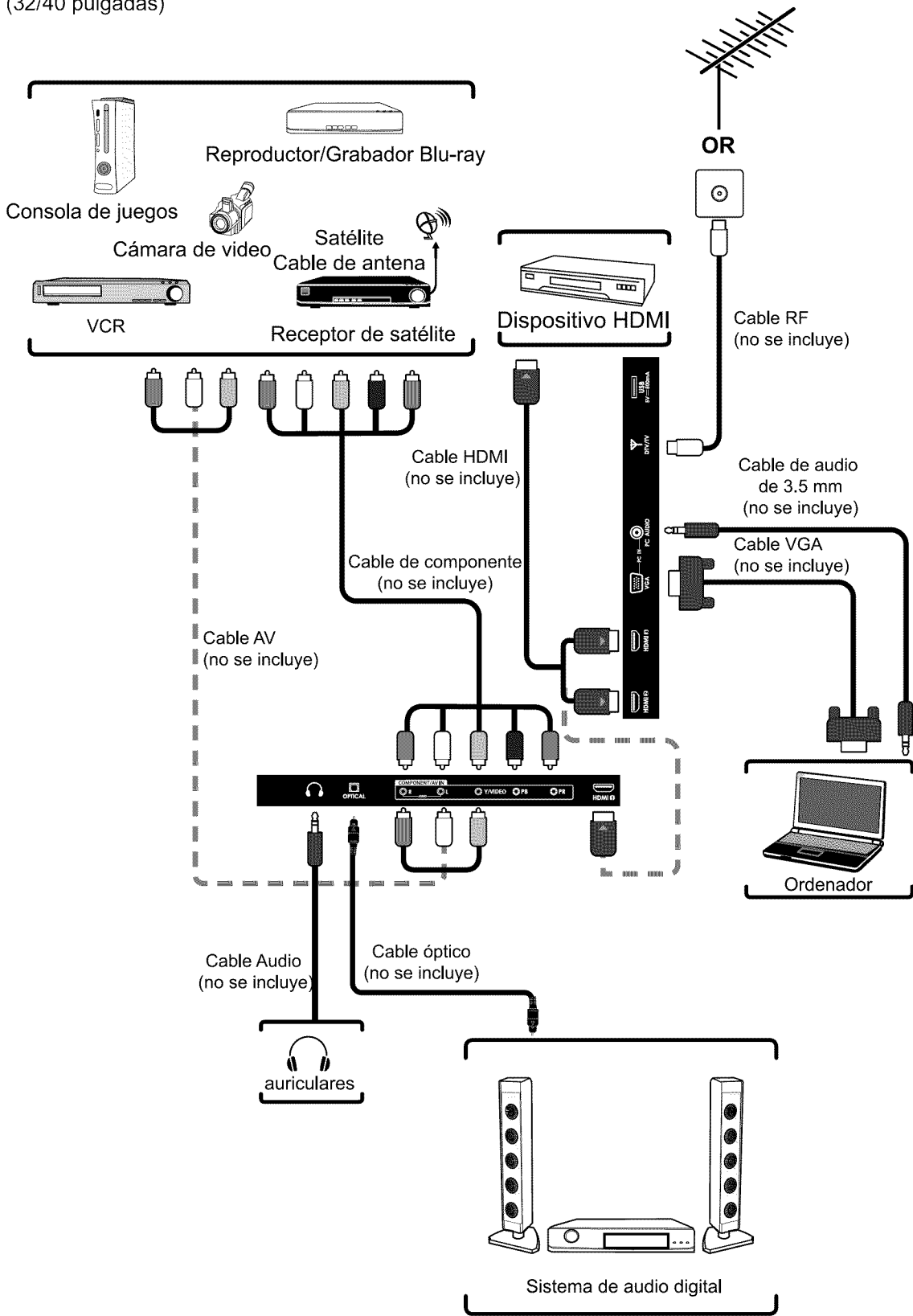

# CONEXIÓN DE DISPOSITIVOS EXTERNOS

(50 pulgadas)

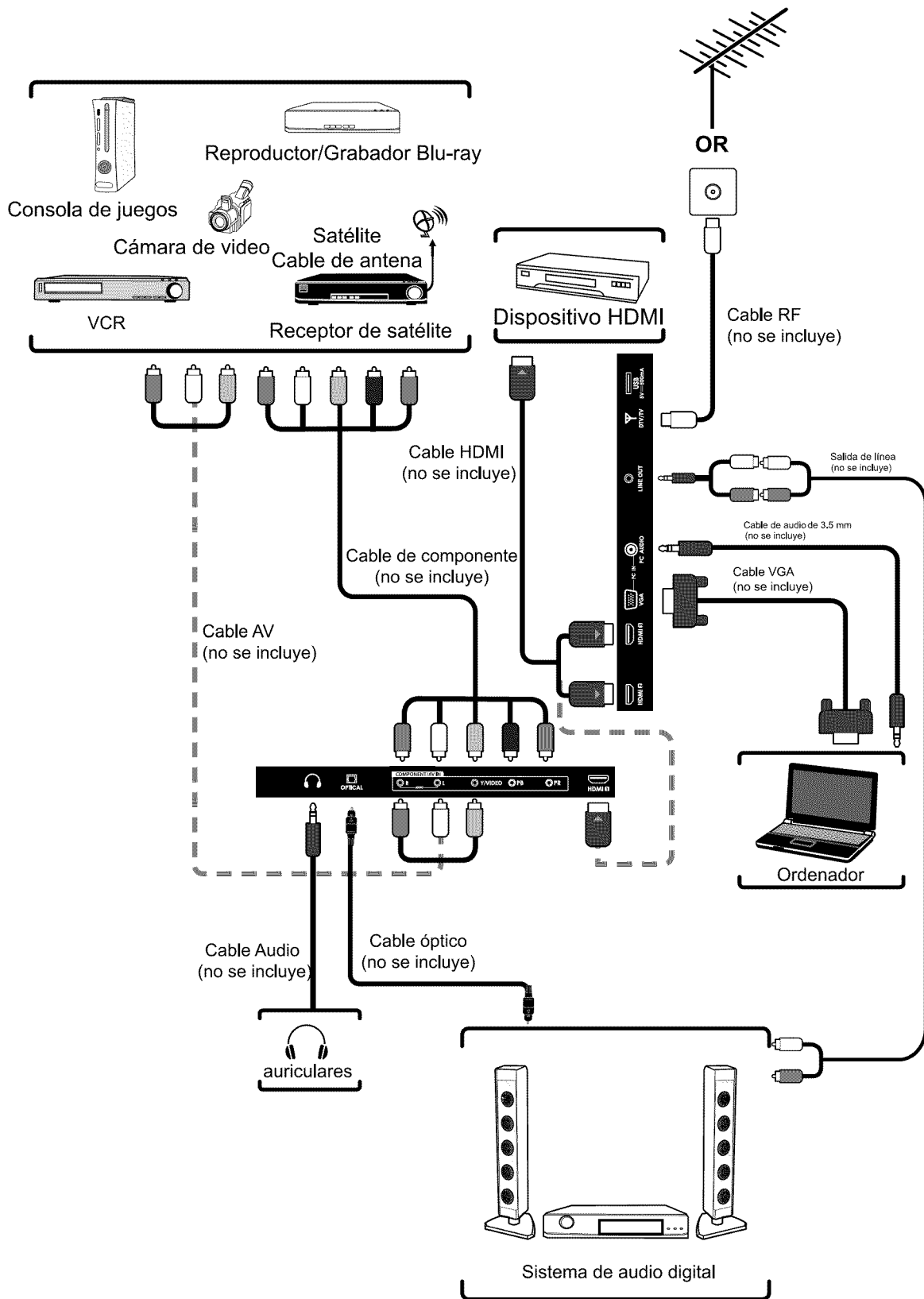

# PERSONALIZAR LA CONFIGURACIÓN DEL TELEVISOR

## Configuración inicial

- Conecte el cable de alimentación a la toma de corriente después de haber completado todas las conexiones físicas. Una vez enchufado, el televisor entrará en el modo de reposo y el indicador LED no se iluminará.
- En el modo de espera, presione el botón **U** de la unidad principal o en el control remoto para encender el televisor. El indicador LED rojo cambiará a azul, y luego se apaga después de 20 segundos.
- La primera vez que encienda el televisor, irá al asistente de configuración. Presione los botones **◀/▶▲/▼** para seleccionar el modo deseado y presione **OK** para confirmar.



1

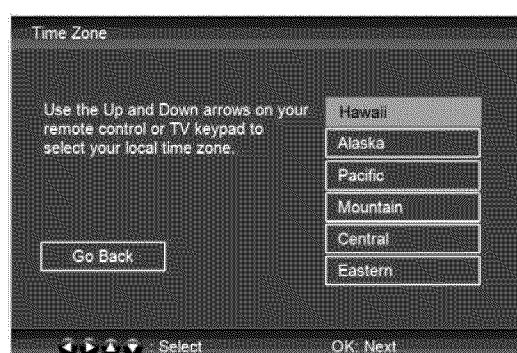

2

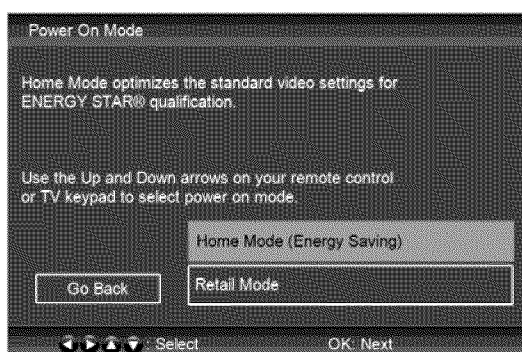

3

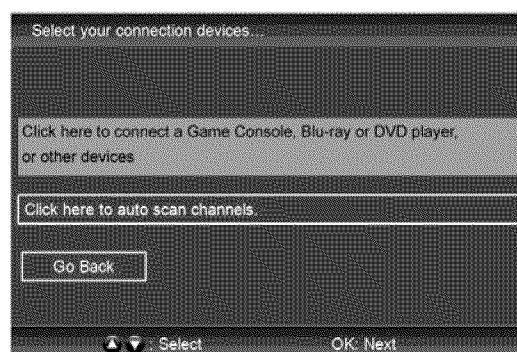

4

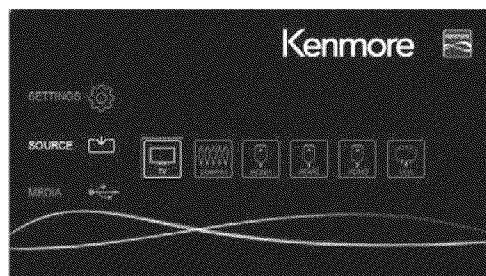

5



## PERSONALIZAR LA CONFIGURACIÓN DEL TELEVISOR

Home Mode (Ahorro de energía) es la configuración y los ajustes predeterminados de la televisión tal como fue despachada. Y Home Mode (Ahorro de energía) es la configuración en que el producto reúne los requisitos de ENERGY STAR®. Cualquier cambio a la configuración y a los ajustes predeterminados de la televisión tal como fue despachada cambiarían el consumo de energía. Y al permitir determinadas características y funcionalidades opcionales puede aumentar el consumo de energía más allá de los límites requeridos para la certificación de ENERGY STAR®, según sea el caso.

Retail Mode (Modo Retail): Seleccione Modo retail si deseas que tu foto sea más brillante. A veces, este modo puede utilizar más energía para operar el modo volumen/sonido y el modo de imagen. En esta configuración, el consumo de energía posiblemente exceda el requerimiento límite de la certificación ENERGY STAR®.

ENERGY STAR® es un programa conjunto de la Agencia de protección ambiental de EE. UU. y del Departamento de energía de los EE. UU. que nos ayuda a ahorrar dinero y a proteger el medio ambiente a través de productos y prácticas energéticamente eficientes.

El ON-MODE Power (modo de encendido de alimentación) bajo el Home Mode (Modo de inicio) debe ser inferior a 28 W (de 32 pulgadas).

El ON-MODE Power (modo de encendido de alimentación) bajo el Home Mode (Modo de inicio) debe ser inferior a 37 W (de 40 pulgadas).

El SLEEP-MODE Power (modo de suspensión de alimentación) debe ser inferior a 0,5 W.

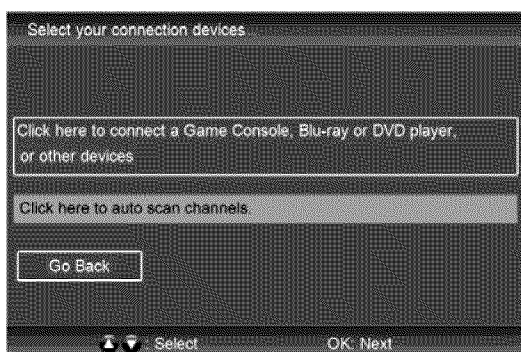

6



7

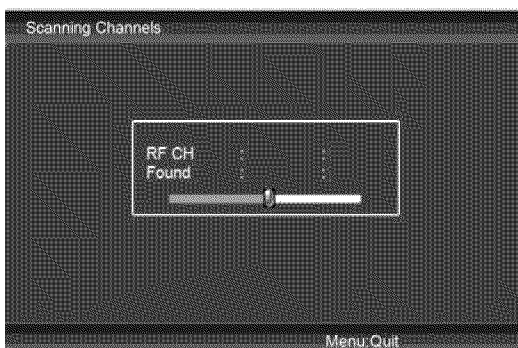

8

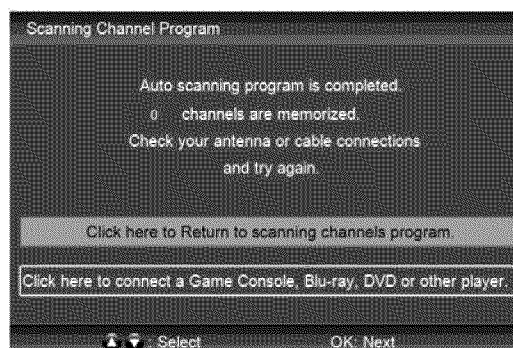

9

- Si no se pueden encontrar los canales, este marco se mostrará automáticamente.

## PERSONALIZAR LA CONFIGURACIÓN DEL TELEVISOR

### Navegación por la visualización en pantalla

- Pulse el botón MENU para visualizar el menú principal y seleccione Ajustes.
- Use los botones ◀/▶ para navegar y seleccionar los menús disponibles.

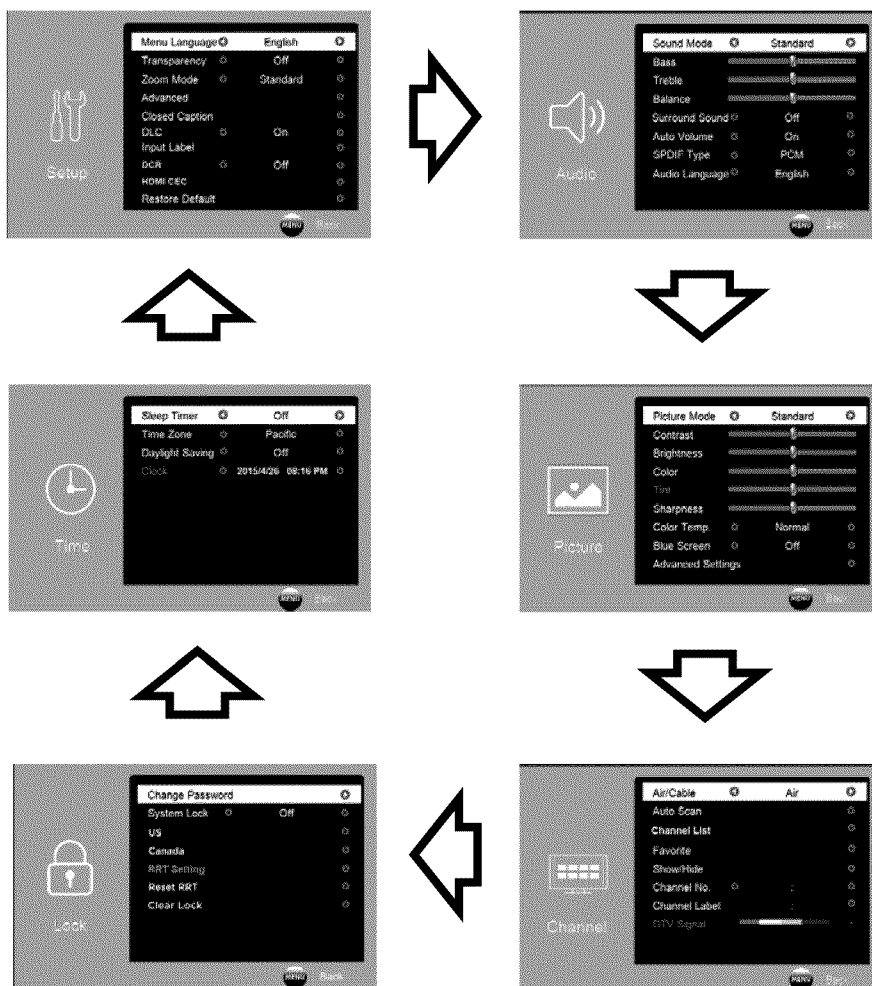

**Nota:** El menú de Canal y de Bloqueo sólo estarán disponibles cuando seleccione la fuente de TV.

### AJUSTES

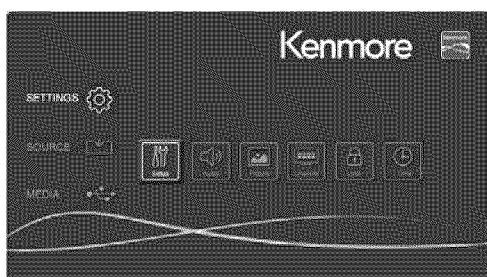

- Presione el botón **MENU** en la unidad principal o en el control remoto para visualizar el menú principal. Entonces presione el botón ▲/▼ pour sélectionner le menu **AJUSTES** y presione el botón ◀/▶ pour sélectionner la opción deseada.

■ CONFIGURACIÓN

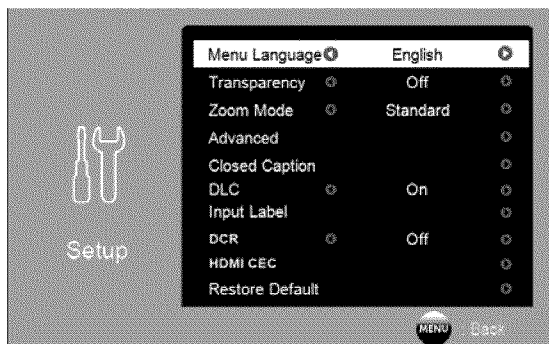

- Presione el ◀/▶ botón pour sélectionner le menu **CONFIGURACIÓN** y luego presione los botones **OK** para entrar.
- Pulse los botones ▲/▼ para seleccionar las opciones de configuración enumeradas a continuación y luego pulse los botones ◀/▶ para ajustar cada opción de configuración.

<b>Menú idioma</b>	Seleccione el idioma del menú: Inglés o Español. El valor predeterminado en pantalla del idioma del menú es el Inglés.	
<b>Transparencia</b>	Seleccione para ON/OFF (activar/desactivar) la función de transparencia.	
<b>Modo zoom</b>	Seleccione el modo zoom: Ancho/Gran zoom/Zoom/solo escanear/Estándar. <b>Nota:</b> <i>Diferentes fuentes de entrada pueden diferir de las opciones del modo zoom.</i>	
<b>Avanzado</b>	juste la configuración de opción avanzada: H-POS, V-POS, Reloj, Fase o Auto. <i>(Sólo en modo de fuente VGA)</i>	
<b>Subtítulos</b> <b>(Tan sólo estará disponible cuando la fuente de TV esté seleccionada)</b>	Modo SUBTÍTULOS	Seleccione el modo SUBTÍTULOS: Encendido, Apagado o Subtítulos en silencio.
	Selección básica	Selección básica: Subt.1, Subt.2, Subt.3, Subt.4, Texto1, Texto2, Texto3, Texto4.
	Selección avanzada	Selección avanzada: Servicio1, Servicio2, Servicio3, Servicio4, Servicio5 y Servicio6.
	OPCIÓN	Opciones: Modo, Estilo de fuente, Tamaño de fuente, Estilo de borde de fuente, Color de borde de fuente, Color FG, Color BG, opacidad FG y BG.
<b>DLC</b>	Seleccione para On/Off (encender/apagar) la función de Dynamic Luminance Control (control de luminancia dinámica).	
<b>Etiqueta de entrada</b>	Cambiar el nombre de la etiqueta de entrada: HDMI y YPBPR(Component).	
<b>DCR</b>	Seleccione el modo DCR entre On/Off.	
<b>HDMI CEC</b>	HDMI Control de electrónica de consumidor.	
<b>Restaurar los valores predeterminados</b>	Restaurar el televisor a la configuración predeterminados de fábrica.	

## PERSONALIZAR LA CONFIGURACIÓN DEL TELEVISOR

### ■ Audio

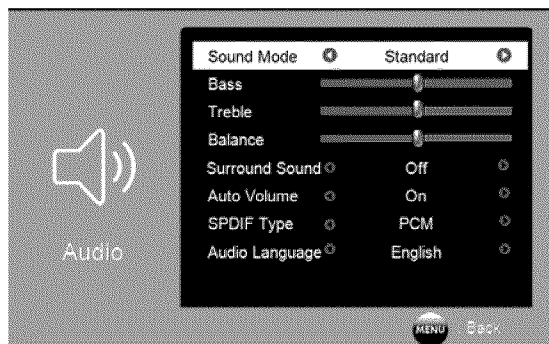

- Presione el ◀/▶ botón pour sélectionner le menu **AUDIO** y luego presione los botones **OK** para entrar.
- Pulse los botones ▲/▼ para seleccionar las opciones de audio enumeradas a continuación y luego pulse los botones ◀/▶ para ajustar cada opción de configuración.

<b>Modo de sonido</b>	Permite la selección de una técnica de mejora de audio: Estándar/Música/Película/Usuario <b>Alternativo:</b> puedes presionar el botón <b>S.MODE</b> para seleccionar el modo de audio directamente.
<b>Bajo</b>	Controle la intensidad relativa de los sonidos de tono más bajos. (para modo de usuario)
<b>Triple</b>	Controle la intensidad relativa de los sonidos de tono más altos. (para modo de usuario)
<b>Balance</b>	Ajuste el volumen relativo de los altavoces en un sistema de múltiples altavoces.
<b>Sonido surround</b>	Proporcione una experiencia de sonido mejorada.
<b>Volumen automático</b>	Los niveles de volumen se controlan automáticamente.
<b>Modo SPDIF</b>	Seleccione el modo de salida de audio digital entre RAW/PCM.
<b>Idioma de audio (Tan sólo estará disponible cuando la fuente de TV esté seleccionada)</b>	Seleccione el idioma de audio entre: Inglés, Español.

■ Imagen

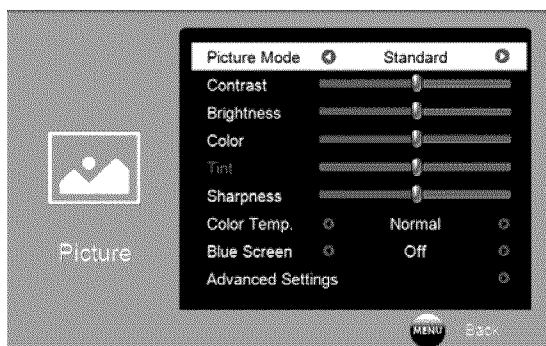

- Presione el ◀ / ▶ botón pour sélectionner le menu **IMAGEN** y luego presione los botones **OK** para entrar.
- Pulse los botones ▲ / ▼ para seleccionar las opciones de imagen enumeradas a continuación y luego pulse los botones ◀ / ▶ para ajustar cada opción de configuración.

<b>Modo de imagen</b>	Ciclo entre los modos de imagen: Dinámico/Película/Ahorro de Energía/Juego/Usuario/Estándar. <b>Alternativo:</b> puedes presionar el botón <b>P.MODE</b> para seleccionar el modo de imagen directamente. Sólo 32 'y 40' televisores tienen la opción "Ahorro de Energía", 50' TV no tiene.
<b>Contraste</b>	Ajuste la diferencia entre los niveles de luz y oscuridad en las foto. (Para modo de usuario)
<b>Brillo</b>	Aumente o disminuya la cantidad de blanco en la imagen. (Para modo de usuario)
<b>Color</b>	Controlar la intensidad del color. (Para modo de usuario)
<b>Tinta</b>	Ajuste el balance entre los niveles de rojo y verde.
<b>Nitidez</b>	Ajuste el nivel de nitidez en los bordes entre las zonas claras y oscuras de la imagen. (Para modo de usuario)
<b>Temperatura de color</b>	Ciclo entre las temperaturas de color: Frío/Normal/Cálido.
<b>Pantalla azul</b>	Permite que el fondo azul se encienda/apague durante condiciones de señal débil o ninguna.
<b>Configuración avanzada</b>	<b>Reducción de ruido:</b> Reduce el nivel de ruido del dispositivo conectado: Apagado/ Débil/Medio/Fuerte. <b>Balance de blancos:</b> Para ajustar la configuración de balance de blancos.

## PERSONALIZAR LA CONFIGURACIÓN DEL TELEVISOR

### ■ Canal



- Presione el ◀/▶ botón pour sélectionner le menu **CANAL** y luego presione los botones **OK** para entrar.
- Pulse los botones ▲/▼ para seleccionar las opciones de canal enumeradas a continuación y luego pulse los botones ◀/▶ para ajustar cada opción de configuración.

<b>Aire/Cable</b>	Seleccione la antena entre aire y cable.
<b>Búsqueda automática</b>	Primero, selecciona tu sistema de cable entre Auto/STD/IRC/HRC. A continuación, seleccione la función de búsqueda automática para escanear los canales de cable disponibles. Se llevará a cabo la búsqueda automática si se selecciona la antena aérea.
<b>Lista de canales</b>	Mostrar la lista actual de canales.
<b>Favoritos</b>	Configure el canal seleccionado como canales favoritos.
<b>Mostrar/Ocultar</b>	Mostrar/Ocultar el canal seleccionado.
<b>Número de canal</b>	Muestra el número del canal actual.
<b>Nombre del canal</b>	Muestra el nombre del canal actual.
<b>Señal</b>	Muestra la calidad de la actual señal DTV.

■ Bloqueo

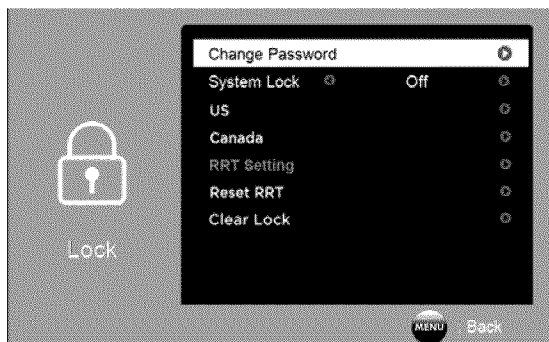

- Presione el ◀/▶ botón pour sélectionner le menu **BLOQUEO** y luego presione los botones **OK** para entrar.
- Use los botones 0-9 para introducir la contraseña de 4 dígitos para ingresar al menú de **BLOQUEO**.
- Pulse los botones ▲/▼ para seleccionar las opciones de bloqueo enumeradas a continuación y luego pulse los botones ◀/▶ para ajustar cada opción de configuración.

**Nota:** La contraseña predeterminada es "0000".

<b>Cambie la contraseña</b>	Use los botones <b>0-9</b> para introducir la contraseña antigua y luego ingrese la nueva contraseña de 4 dígitos. Vuelva a introducir la nueva contraseña para confirmarla.	
<b>Bloqueo del sistema</b>	Seleccione para ON/OFF el bloqueo del sistema. Las siguientes opciones (Estados Unidos, Canadá, la Configuración RRT y Restaurar RRT), sólo se podrán acceder al encender el bloqueo del sistema..	
<b>US</b>	TELEVISOR	Clasificación del televisor: Presione el botón <b>OK</b> para bloquear o desbloquear
	MPAA	Seleccione la clasificación MPAA: N/A, G, PG, PG-13, R, NC-17, o X.
<b>Canadá</b>	Canadá Inglés	Seleccione la clasificación MPAA para los hablantes en inglés Canadá: E, C, C8+, G, PG, 14+, 18+.
	Canadá Francés	Seleccione la clasificación de Quebec Canadá: E, G, 8 ans+, 13 ans+, 16 ans+, 18 ans+.
<b>Configuración RRT</b>	Configure el vector de características de la región.	
<b>Restaura RRT</b>	Seleccione para restaurar la configuración RRT.	
<b>Borre el</b>	Borre todas las configuraciones de bloqueo.	

## PERSONALIZAR LA CONFIGURACIÓN DEL TELEVISOR

### ■ Tiempo



- Presione el ◀ / ▶ botón pour sélectionner le menu **TIEMPO** y luego presione los botones **OK** para entrar.
- Pulse los botones ▲ / ▼ para seleccionar las opciones de tiempo enumeradas a continuación y luego pulse los botones ◀ / ▶ para ajustar cada opción de configuración.

<b>Temporizador</b>	Seleccione un período de tiempo después del cual el televisor cambie automáticamente al modo de espera: OFF (APAGADO)/5/10/.../180/240 min. <b>Alternativo:</b> Puede presionar el botón de <b>REPOSO</b> repetidamente para seleccionar el número de minutos directamente.
<b>Zona horaria</b>	Seleccione una zona horaria: Hawaii/ Alaska/ Pacífico/ Montaña/ Central/ Este/ Atlántico/ Terranova.
<b>Horario de verano</b>	Seleccione para encender o apagar el horario de verano.
<b>Reloj</b>	Muestra la hora actual del reloj.

### ■ FUENTE

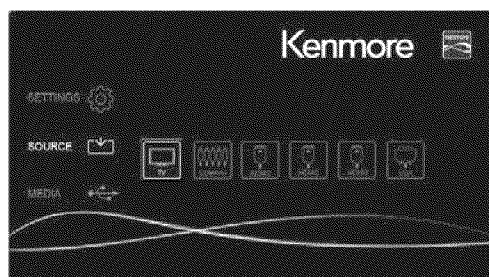

- Presione el botón **MENU** en la unidad principal o en el control remoto y presione los botones ▲ / ▼ para seleccionar **FUENTE**. Presione los botones ◀ / ▶ para seleccionar la fuente de entrada que desea entre: **TV/COMPONENT/AV/HDMI1/ HDMI2/ HDMI3/ VGA**; y luego presione el botón **OK** para confirmar.



### Media

- Presione el botón **MENU** en la unidad principal o en el control remoto y presione los botones **▲/▼** para seleccionar **MEDIA**. Y luego presione los botones **OK** para entrar. luego use los **◀/▶** botones para seleccionar la opción deseada entre fotos, música y vídeo.
- Nota: Discos portátiles deben insertarse antes de entrar en el menú multimedia.

### Ver imágenes

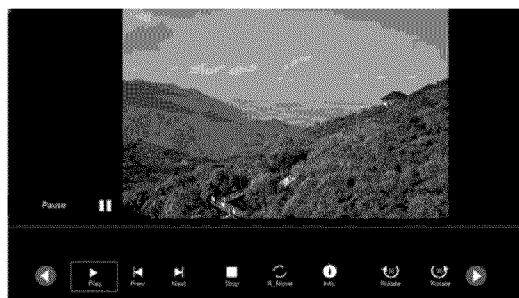
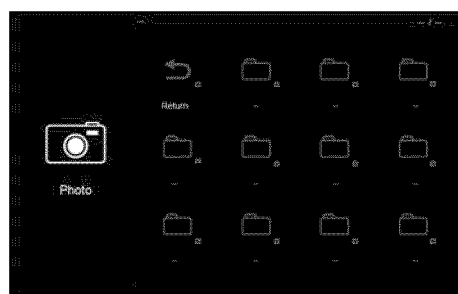
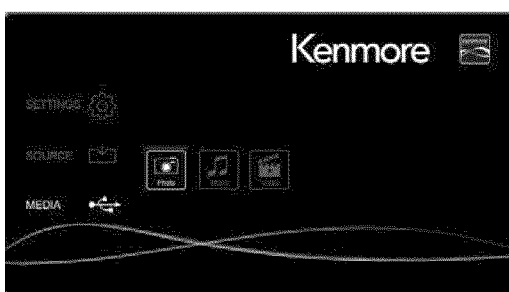

- Después de seleccionar la foto, seleccionar el disco deseado para entrar. Luego use los **◀/▶▲/▼** botones para navegar en la carpeta para seleccionar el archivo de la foto y presione **OK** para entrar. Al seleccionar la foto deseada, una subpantalla se abrirá para mostrar la información de la foto. Botón de pulsar **OK** para reproducir la foto.
- **Nota:** Formato de archivo compatible: **JPG, JPEG, BMP, PNG.**

### ■ Escuchar música

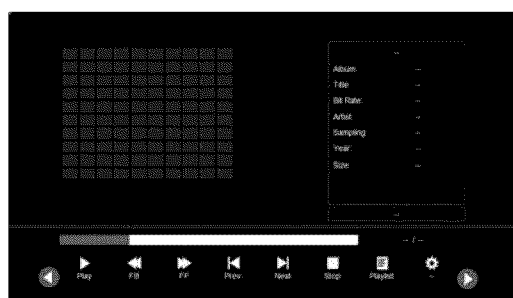
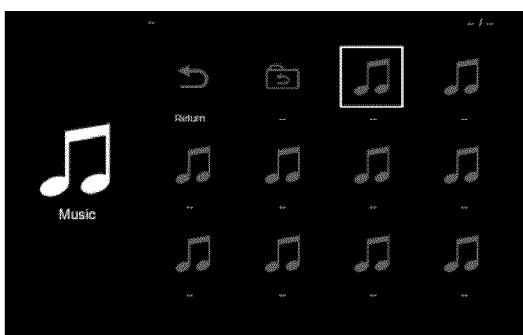
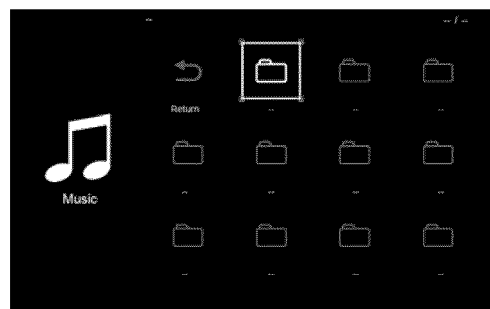
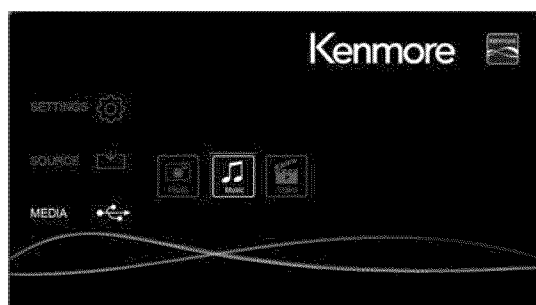

- Después de seleccionar música, seleccionar el disco deseado para entrar. Luego use los ◀/▶▲/▼ botones para navegar en la carpeta para seleccionar el archivo de audio y pulse **OK** para entrar. Al seleccionar la foto deseada, una subpantalla se abrirá para mostrar la información de la foto. Botón de pulsar **OK** para reproducir el audio.
- **Nota** : Formato de archivo compatible: **MP3**.

■ **Viendo Videos**

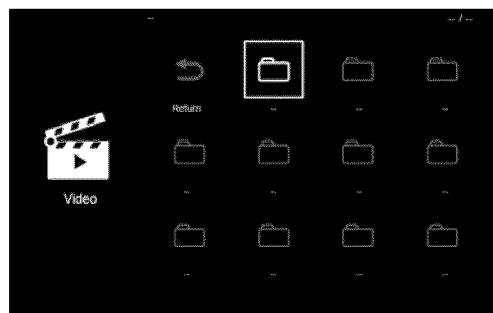
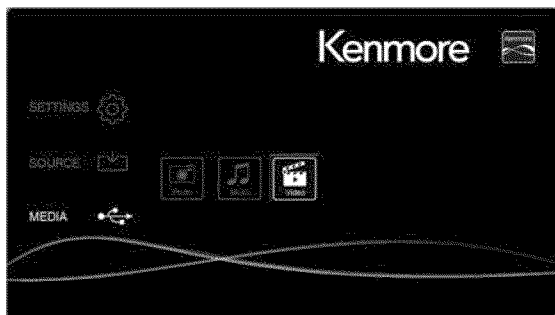

- Después de seleccionar el vídeo, seleccionar el disco deseado para entrar. Luego use los ◀/▶▲/▼ botones para navegar en la carpeta para seleccionar el archivo de vídeo y pulse **OK** para entrar. Al seleccionar la foto deseada, una subpantalla se abrirá para mostrar la información de la foto. Botón de pulsar **OK** para reproducir el vídeo.
- **Nota** : *Formato de archivo compatible: MP4, H264, MOV.*

## CONTROL PARENTAL

Presione el botón MENÚ en la unidad principal o en el control remoto luego presione los ◀/▶ botones para seleccionar el menú de BLOQUEO. Use los botones 0-9 Para introducir la contraseña de 4 dígitos para ingresar al menú de BLOQUEO. Si se utiliza, esta característica de opción puede "bloquear" la programación no deseada que aparezca en el televisor.

Control parental ofrece al usuario una amplia variedad de opciones y configuraciones que restringen o "bloquean" la programación que puede aparecer en el televisor. El control parental permite al usuario definir qué clasificación de programa consideran aceptable para el espectador más sensible y joven. Puede ser programado y encendido o apagado por el usuario que especifica la contraseña de 4 números. El usuario puede especificar a qué hora bloquear la programación.

Los bloqueos para el público general y para los niños deben ser programados en la memoria del televisor. Separe las diferentes clasificaciones de público que se especifican en la televisión y la industria cinematográfica; se deben usar ambos sistemas de clasificación y en base a las edades de los niños.

### Descripción general

Para asegurar una cobertura completa de todos los programas de televisión (películas y programas regulares de TV), elija la clasificación de MPAA así como las Directrices de clasificación paternas de TV en la página siguiente. Además, si lo desea, podrá añadir otras restricciones seleccionándolas del menú de bloqueo de contenido y los submenús.

### Aspectos a tener en cuenta antes de configurar el Control parental

Determine qué clasificaciones considera aceptables para los diferentes espectadores. Por ejemplo, si elige TV-PG, las clasificaciones más restrictivas se bloquearán automáticamente; algunos espectadores no podrán ver: Programas clasificados para menores de 14 años con supervisión parental, por mayores de 14 años o por mayores de 16 años. Puede bloquear la fuente de vídeo auxiliar en su totalidad.

Use la opción de bloqueo de "Contenido" para bloquear los contenidos de programas según parámetros individuales tales como: diálogo fuerte, lenguaje grosero, escenas de sexo, escenas violentas o de fantasía.

Vaya a la opción de Establecer contraseña con las teclas de números del mando a distancia para establecer una contraseña secreta. Luego, guarde la contraseña; es la única forma de acceder al menú de Control parental y cambiar la configuración de clasificación o desactivar el Control Parental.

- Puede establecer diferentes restricciones de visualización del Control Parental para público en general y niños; ambos pueden estar activos al mismo tiempo.
- Especificar un bloque de contenido, como escenas de sexo, no restringirá automáticamente la programación que se desprende de las fuentes de video.
- Incluso si decide dejar las entradas AUX desbloqueadas, las clasificaciones que se especifican restringirán automáticamente la programación que se desprende de las fuentes de video.
- No puede desactivar el Control Parental desenchufando el televisor. Las horas de bloqueo se restablecerán automáticamente a la configuración de la hora bloqueo original que especifica si la alimentación se ha desconectado.

• **Sistema de Clasificación de la Asociación Cinematográfica de los Estados Unidos (MPAA)**

Catego		Significado
<b>G</b>	Público general	El contenido no ofensivo para la mayoría de los espectadores.
<b>PG</b>	Guía de los padres Sugerido	El contenido es tal que los padres no quieren que sus hijos vean el programa.
<b>PG-13</b>	Para Padres Advertido	El programa es inapropiado para preadolescentes, con un mayor grado de material ofensivo sugerido que un programa PG nominal.
<b>R</b>	Restringido	No recomendado para niños menores de 17 años, tiene contenido alto en sexo y/o violencia.
<b>NC-17</b>	No se admiten niños menores de 17 años	No recomendado para niños menores de 17 años, bajo ninguna circunstancia. Tiene un alto contenido sexual.
<b>X</b>	Películas hard core	Igual que clasificación NC-17.
<b>Sin clasificar</b>	Sin clasificar	MPAA no clasificó.

• **Sistemas de clasificación paternas de TV**

Catego		Significado
<b>TV-Y</b>	Todos los niños	El contenido no ofensivo para la mayoría de los espectadores.
<b>TV-Y7</b>	Dirigido a adultos Niños	Considerado apto para niños mayores de 7 años, puede contener escenas de violencia de fantasía.
<b>TV-G</b>	Público general	Considerado apto para todo público; los niños pueden ver sin supervisión.
<b>TV-PG</b>	Guía de los padres Sugerido	Sugerido inadecuado para niños pequeños, puede contener lenguaje sugerente, lenguaje soez, sexo y escenas violentas.
<b>TV-14</b>	Para Padres Advertido	Inadecuado para niños menores de 14 años, puede contener lenguaje soez, sexo y escenas violentas
<b>TV-MA</b>	Mature Audience Only	Sólo adultos, puede contener lenguaje fuerte, lenguaje soez, sexo y escenas violentas.

**Clasificación Canadiense:**

*El inglés Canadiense es utilizado por toda la habla inglesa de Canadá (C, C8+, G, PG, 14+, 18+).*

*El francés canadiense se utiliza en Quebec (G, 8 ans+, 13 ans+, 16 ans+, 18 ans+).*

**Nota:** El V-Chip bloqueará automáticamente ciertas categorías que son "más restrictivas". Si bloquea la categoría TV-Y, se bloqueará automáticamente TV-Y7. De manera similar, si bloquea la categoría TV-G, entonces se bloquearán todas las categorías en el "adulto joven". (TV-G, TV-PG, TV-14, y TV-MA).

## SOLUCIÓN DE PROBLEMAS

Si el televisor no funciona normalmente o no se puede encender, por favor revise las siguientes preguntas de solución de problemas. Recuerde también comprobar cualquier otro dispositivo electrónico conectado, como reproductor de DVD o Blu-ray para identificar el problema. Si el televisor sigue sin funcionar con normalidad, llame al número de teléfono de atención al cliente: 1-844-553-6667.

<b>El televisor no funciona correctamente</b>	
El televisor no responde cuando se presionan los botones	<ul style="list-style-type: none"> <li>• El televisor se puede congelar durante su uso. Desconecte el cable de alimentación de la toma de corriente durante unos minutos. Vuelva a conectar el cable de alimentación e intente hacerlo funcionar de nuevo como siempre.</li> </ul>
El televisor no se puede encender	<ul style="list-style-type: none"> <li>• Compruebe que el televisor esté conectado a la fuente de alimentación.</li> <li>• Asegúrese de que todos los dispositivos AV conectados estén apagados antes de encender el televisor.</li> </ul>
El control remoto no funciona	<ul style="list-style-type: none"> <li>• Compruebe si hay algún objeto entre el televisor y el control remoto que pueda interferir. Asegúrese de apuntar el control remoto directamente al televisor.</li> <li>• Asegúrese de que las pilas están instaladas en la polaridad correcta (+ to +, - to -).</li> <li>• Instale pilas nuevas.</li> </ul>
La alimentación se ha cortado repentinamente	<ul style="list-style-type: none"> <li>• Compruebe la alimentación del televisor. La fuente de alimentación tal vez fue interrumpida.</li> <li>• Compruebe si el temporizador está configurado.</li> <li>• Compruebe si la opción En espera automático está activada.</li> </ul>
<b>The video function does not work</b>	
No hay imagen ni sonido	<ul style="list-style-type: none"> <li>• Compruebe si el televisor está encendido.</li> <li>• Intente con otro canal. El problema puede ser causado por la emisora.</li> </ul>
La imagen aparece lentamente después de encenderlo	<ul style="list-style-type: none"> <li>• Esto es normal, la imagen es muda durante el proceso de arranque del aparato. Contacte con un servicio técnico autorizado si la imagen no ha aparecido después de cinco minutos.</li> </ul>
No hay color o es malo o imagen deficiente	<ul style="list-style-type: none"> <li>• Ajuste la configuración en el menú IMAGEN.</li> <li>• Intente con otro canal. El problema puede ser causado por la emisora.</li> <li>• Compruebe que los cables de video estén conectados correctamente.</li> </ul>
Barra horizontal/vertical o imagen temblante	<ul style="list-style-type: none"> <li>• Verifique la interferencia local como aparatos eléctricos o herramientas de potencia.</li> </ul>
Mala recepción en algunos canales	<ul style="list-style-type: none"> <li>• La emisora o el canal de cable pueden estar experimentando problemas; sintonice a otra emisora.</li> <li>• La señal de la emisora puede ser débil, vuelva a colocar la antena para mejorar la recepción.</li> <li>• Compruebe si hay posibles fuentes de interferencia.</li> </ul>
Líneas o rayas en las	<ul style="list-style-type: none"> <li>• Verifique la antena (cambie la posición de la antena).</li> </ul>
No hay fotos al conectar HDMI	<ul style="list-style-type: none"> <li>• Compruebe si la fuente de entrada es HDMI1/HDMI2/HDMI3.</li> </ul>
Las imágenes aparecen en una equivocada	<ul style="list-style-type: none"> <li>• Ajuste la configuración de la proporción de pantalla en el menú de CONFIGURACIÓN o pulse el botón PANTALLA del</li> </ul>

La función de audio no funciona	
La imagen está bien pero no hay sonido	<ul style="list-style-type: none"> <li>• Presione los botones VOL +/-.</li> <li>• ¿Se silencia el sonido? Presione el botón MUTE (Silencio).</li> <li>• Intente con otro canal. El problema puede ser causado por la emisora.</li> </ul>
No hay salida de uno de los altavoces	<ul style="list-style-type: none"> <li>• Ajuste la configuración del balance en el menú AUDIO.</li> </ul>
Ruidos extraños que provienen del interior del aparato	<ul style="list-style-type: none"> <li>• AUn cambio en la humedad o temperatura del ambiente pueden producir ruidos extraños cuando el televisor está encendido o apagado, y no indica una falla en el televisor.</li> </ul>
No hay sonido al conectar HDMI	<ul style="list-style-type: none"> <li>• Compruebe si la fuente de entrada es HDMI1/HDMI2/HDMI3.</li> </ul>
Ruido de audio	<ul style="list-style-type: none"> <li>• Mantenga el cable coaxial RF lejos de los otros cables.</li> </ul>
Contraseña	
Olvidó la contraseña	<ul style="list-style-type: none"> <li>• Seleccione la configuración SET (ESTABLECER) contraseña en el menú LOCK (BLOQUEO), luego introduzca la siguiente contraseña maestra "8899". La contraseña maestra borra la contraseña anterior y le permite introducir una nueva contraseña.</li> </ul>
Hay un problema en el modo PC	
La señal esta fuera de alcance (formato inválido)	<ul style="list-style-type: none"> <li>• Ajuste la resolución, la frecuencia horizontal o la frecuencia vertical.</li> </ul>
Aparecen barras o rayas de fondo y el ruido horizontal y la posición incorrecta	<ul style="list-style-type: none"> <li>• Use la configuración automática o ajuste el reloj, la fase o la posición H/V.</li> </ul>
El color de la pantalla es inestable o muestra un solo color	<ul style="list-style-type: none"> <li>• Compruebe el cable de señal.</li> <li>• Vuelva a instalar la tarjeta de video del PC.</li> </ul>

## Mantenimiento

- No utilice su televisor en áreas que son demasiado calientes o demasiado frías porque el mueble se puede doblar o la pantalla puede funcionar mal. El televisor funciona mejor a temperaturas que son cómodas para usted.
- Las temperaturas de almacenamiento son de 32°F a 122°F (0°C a 50°C).
- Las temperaturas de funcionamiento son de 32°F a 95°F (0°C a 35°C).
- No exponga el televisor directo al sol o cerca de una fuente de calor.

### ■ Limpiar la pantalla

- Un gran consejo para quitar el polvo de la pantalla: humedezca un paño suave en una mezcla de agua tibia y un poco de suavizante o un poco de detergente para lavavajillas. Escurra el paño hasta que esté casi seco. Luego, úselo para limpiar la pantalla.
- Asegúrese de eliminar el exceso de agua de la pantalla. Luego, deje que se seque al aire antes de encender el televisor.

## ESPECIFICACIONES

Tamaño de la pantalla	31.5 pulgadas en diagonal	40 pulgadas en diagonal	50 pulgadas en diagonal
Tipo de pantalla	LED	LED	LED
Tecnología del panel	TFT	TFT	TFT
Panel 60 Hz Vs. 120 Hz	60 Hz	60 Hz	60 Hz
Resolución de la pantalla	720 P	1080 P	1080 P
Componente y Soporte de HDMI	Hasta 720 P	Hasta 1080 P	Hasta 1080 P
Resolución del panel	1366 x 768	1920 x 1080	1920 x 1080
Proporción de la pantalla	16:9	16:9	16:9
Tiempo de respuesta (G a G)	7 ms	8 ms	6.5 ms
Lamp Life (Typ. Hours)	30,000 horas	30,000 horas	30,000 horas
Ángulo de visión horizontal (En CR>10)	178	178	178
Ángulo de visión vertical (En CR>10)	178	178	178
Montaje en la pared(LxW-mm)	200 x 200 VESA(mm)	200 x 200 VESA(mm)	400 x 200 VESA(mm)

### La FCC quiere que usted sepa



Este dispositivo cumple con el Apartado 15 de las Normas FCC. Su funcionamiento está sujeto a las dos condiciones siguientes:

- (1) Este dispositivo no deberá causar interferencias perjudiciales, y
- (2) deberá aceptar cualquier interferencia que reciba, incluyendo interferencias que puedan causar un funcionamiento no deseado.

- Advertencia: cualquier cambio o modificación realizados en esta unidad que no haya sido aprobado explícitamente por la parte responsable del cumplimiento podría anular la autorización que tiene el usuario para utilizar este equipo.

- Nota: Este equipo ha sido probado y cumple con los límites para un dispositivo digital de Clase B, según la Parte 15 de las Normas de la FCC. Estos límites están diseñados para proporcionar una protección razonable contra las interferencias dañinas en una instalación residencial.

Este equipo genera, utiliza y puede irradiar energía de radiofrecuencia y, si no se instala y utiliza de acuerdo con las instrucciones, puede causar interferencias dañinas en las comunicaciones de radio. Sin embargo, no hay garantía de que no se produzcan interferencias en una instalación en particular.

Si este equipo provoca interferencias dañinas a la radio o televisión, lo cual puede comprobarse encendiéndolo y apagándolo, se recomienda al usuario que intente corregir la interferencia mediante una o más de las siguientes medidas:

- cambie la orientación o ubicación de la antena receptora.
- aumente la separación entre el equipo y el receptor.
- conecte el equipo a un tomacorriente en un circuito diferente al que está conectado el receptor.
- consulte con el distribuidor o un técnico con experiencia en radio/TV para ayuda.



## DECLARACIÓN DE GARANTÍA

### **GARANTÍA LIMITADA KENMORE - Pantalla de 50 pulgadas - Modelo 348.71385610**

DE UN AÑO desde la fecha de compra; la garantía cubrirá los defectos en el material o la mano de obra del aparato si se ha instalado, usado y mantenido correctamente según las instrucciones facilitadas.

CON COMPROVANTE DE COMPRA, un aparato defectuoso será reparado o reemplazado a la opción del vendedor.

Para obtener los detalles de cobertura para que la reparación o el reemplazo sean gratuitos, visite el portal web: [www.kenmore.com/warranty](http://www.kenmore.com/warranty)

Si usa el producto para usos que no sean domésticos, el período de validez de esta garantía será de únicamente 90 DÍAS desde la fecha de compra.

### **Esta garantía cubre ÚNICAMENTE defectos en el material y en la mano de obra, y NO cubrirá:**

1. Las tareas de limpieza o mantenimiento realizadas en este aparato por parte de un técnico o la instrucción al usuario acerca de la correcta instalación, funcionamiento y mantenimiento del aparato.
2. Los daños o averías en el aparato causados por una mala instalación, funcionamiento o mantenimiento del aparato según las instrucciones facilitadas.
3. Los daños o averías en el aparato causados por sobrecargas en la línea eléctrica, un accidente, una alteración, el abuso o el mal uso del aparato o el uso de éste para fines que no sean los previstos.
4. Los daños o averías en el aparato causados por desastres naturales o de otra índole, tales como relámpagos, inundaciones, incendios, terremotos o tormentas.
5. Los daños o averías de las piezas o del sistema causados por modificaciones no autorizadas realizadas en este producto.
6. Los daños o averías en el aparato causados por una instalación no llevada a cabo por los agentes de servicio de Sears.
7. Las llamadas de servicio para la instalación correcta del aparato no realizadas por los agentes autorizados de Sears.
8. Los problemas de recepción de señal no causados por el aparato.
9. Las marcas o imágenes en la pantalla de visualización del aparato causadas por imágenes fijas, entre los que se incluyen, pero sin limitarse a, imágenes 4:3 o datos o imágenes de banners, videojuegos o redes de radiodifusión.
10. Las baterías, que son piezas sujetas a desgaste debido a su uso normal.

### **Denegación de las garantías implícitas; limitación de los recursos legales**

El único recurso que el cliente posee bajo esta garantía limitada es el reemplazo del producto, de acorde a lo estipulado aquí. Las garantías implícitas, incluyendo las garantías de comerciabilidad o aptitud para una finalidad determinada, están limitadas a un año o al período de tiempo más corto permitido por la ley.

El vendedor no se hará responsable de daños fortuitos o daños consecuentes. Algunos estados no permiten la exclusión o limitación de daños consecuentes, ni permiten limitaciones sobre la duración de las garantías, por lo que las limitaciones o exclusiones anteriores puede que no se apliquen en su caso.

Esta garantía le otorga derechos legales específicos y puede tener otros derechos también, los cuales varían de estado a estado.

Sears Brands Management Corporation, Hoffman Estates, IL 60179

## DECLARACIÓN DE GARANTÍA

### **GARANTÍA LIMITADA KENMORE - Pantallas de 40 y 32 pulgadas - Modelos 348.71384610 y 348.71360610**

DE UN AÑO desde la fecha de compra; la garantía cubrirá los defectos en el material o la mano de obra del aparato si se ha instalado, usado y mantenido correctamente según las instrucciones facilitadas.

CON COMPROVANTE DE COMPRA, un aparato defectuoso será reemplazado gratuitamente. Para obtener los detalles de cobertura para que el reemplazo sea gratuito, visite el portal web: [www.kenmore.com/warranty](http://www.kenmore.com/warranty)

Esta garantía le otorga derechos legales específicos y puede tener otros derechos también, los cuales varían de estado a estado.

Sears Brands Management Corporation, Hoffman Estates, IL 60179

## CONTRATOS MARCO DE PROTECCIÓN

Felicidades por haber realizado una compra inteligente. Su producto Kenmore® se ha diseñado y fabricado para garantizar un funcionamiento fiable durante años. Pero, como todos los productos, puede que necesite mantenimiento o reparaciones preventivas de vez en cuando. Es entonces cuando tener un Contrato Marco de Protección puede ayudarle a ahorrar dinero y agravamientos.

El Contrato Marco de Protección también le ayudará a prolongar la vida del aparato. El

\*Contrato incluye lo siguiente:

**Piezas y mano de obra** no solamente para reparar desperfectos, sino también para que los aparatos sigan funcionando correctamente bajo condiciones normales de uso. Nuestra cobertura va mucho más allá de la garantía del producto. La **protección real** de la cobertura no excluye deducibles o fallos de funcionamiento— .

**Servicio profesional** de la mano de un equipo de más de **10.000 técnicos autorizados por Sears**, lo que significa que quien esté trabajando con su aparato será alguien en quien pueda confiar.

**Llamadas de servicio ilimitadas y servicio a nivel nacional**, tan a menudo como nos necesite, cuandoquiera que sea.

**Garantía «no-lemon»** – reemplazo del producto cubierto si se producen cuatro o más averías en el plazo de doce meses.

Recambio del aparato si el producto cubierto no puede arreglarse.

Mantenimiento anual a pedido suyo – sin costes adicionales.

**Ayuda rápida por teléfono**– lo llamamos "Solución rápida": asistencia telefónica sobre todos los productos por parte de un representante de Sears. Piense en nosotros como un "manual de usuario parlante."

**Protección contra subidas de tensión** para evitar daños causados por las fluctuaciones en el suministro eléctrico.

**Protección anual de 250 dólares por la pérdida de comida** por cualquier deterioro de comida debido a una avería mecánica de cualquier frigorífico o congelador cubierto por la garantía.

**Reembolso de alquiler** si la reparación del producto cubierto por la garantía tarda más de lo prometido.

**25% de descuento** en el precio habitual de cualquier servicio de reparación no cubierto por la garantía y las piezas colocadas correspondientes.

Cuando adquiera el Contrato, podrá programar una revisión técnica con sólo una llamada de teléfono. Puede llamar a cualquier hora, de día o de noche, o programar online una cita para llevar a cabo una revisión técnica.

El Contrato Marco de Protección es una compra sin riesgos. Si lo cancela por cualquier motivo durante el período de garantía del producto, se lo reembolsaremos totalmente. De la misma manera, llevaremos a cabo un reembolso prorrateado después de la finalización del período de garantía. ¡Adquiera su Contrato Marco de Protección hoy!

**Se aplican algunas limitaciones y exclusiones. Para tarifas e información adicional en los EEUU, llame al 1-800-827-6655.**

\*Aplicable únicamente para tamaños de pantalla superiores a 40 pulgadas.

# Kenmore™

For Sears Home Services in-home repair  
of all Kenmore major appliances.

For the replacement parts, accessories and  
Use & Care Guides that you need to do-it-yourself.

For professional installation of major home appliances  
and items like air conditioners and water heaters.

## 1-844-553-6667

[www.kenmore.com](http://www.kenmore.com)

In Canada 1-800-469-4663

[www.sears.ca](http://www.sears.ca)

---

Call anytime for the location of your nearest  
Sears Parts & Repair Service Center

1-800-488-1222 (U.S.A.)

1-800-469-4663 (Canada)

---

To purchase a protection agreement on a serviceable product:

1-800-827-6655 (U.S.A.)

1-800-361-6665 (Canada)

---

Para pedir servicio de reparación  
a domicilio, y ordenar piezas:

**1-888-SU-HOGAR®**

(1-888-784-6427)

[www.kenmore.com](http://www.kenmore.com)

Au Canada pour service en français:

**1-800-LE-FOYER<sup>MC</sup>**

(1-800-533-6937)

[www.sears.ca](http://www.sears.ca)

