



OWNER'S MANUAL

ELECTRIC RANGE

Read this owner's manual thoroughly before operating the appliance and keep it handy for reference at all times.

LDE4415ST LDE4415BD
LDE4413ST
LDE4411ST LDE4411SB LDE4411SW



MFL68881501_05

TABLE OF CONTENTS

3 IMPORTANT SAFETY INSTRUCTIONS

9 PRODUCT OVERVIEW

- 9 Parts
- 9 Accessories

10 INSTALLATION

- 10 Installation Overview
- 10 Product Specifications
- 11 Before Installing the Range
- 12 Installing the Range
- 14 Connecting Electricity
- 18 Engaging the Anti-tip Device
- 18 Test Run

19 OPERATION

- 19 Control Panel Overview
- 20 Knob Position
- 21 Changing Oven Settings
 - 21 Clock
 - 21 Oven Light
 - 21 Minimum & Maximum Default Settings
 - 22 Timer On/Off
 - 22 Settings
 - Setting the Hour Mode
 - Setting Convection Auto Conversion
 - Adjusting the Oven Temperature
 - Turning the Preheat Alarm Light On/Off
 - Adjusting the Beeper Volume
 - Selecting Fahrenheit or Celsius
- 23 Lockout
- 24 Start Time (Delayed Timed Cook)
- 24 Cook Time (Timed Cook)
- 25 Using the Cooktop
 - 25 Cooking Areas
 - 25 Hot Surface Indicator
 - 25 Using the Cooktop Elements
 - 26 The Recommended Surface Cooking Setting
 - 27 Using the Proper Cookware
 - 27 Choosing Cookware
 - 27 Home Canning Tips

- 28 Using the Oven
 - 28 Before Using the Oven
 - 28 Oven Vent
 - 28 Using Oven Racks
 - 28 Bake
 - 29 Convection Mode
 - 30 Recommended Baking and Roasting Guide
 - 31 Broil
 - 32 Recommended Broiling Guide
 - 33 Warm
 - 33 Proof
 - 34 Pizza
 - 34 Speed Roast

35 SMART FEATURES

- 35 Before Using Tag On
- 35 Using the Tag On Function
- 36 Using Tag On with Applications

37 MAINTENANCE

- 37 Cleaning the Glass-Ceramic Cooktop
- 38 EasyClean®
- 41 Self Clean
- 43 Changing the Oven Light
- 43 Cleaning the Exterior
- 45 Removing and Replacing the Lift-Off Oven Doors
- 46 Door Care Instructions

47 TROUBLESHOOTING

- 47 FAQs
- 49 Before Calling for Service

53 SMART DIAGNOSIS™

- 53 Using Smart Diagnosis™

54 WARRANTY

IMPORTANT SAFETY INSTRUCTIONS

Read and follow all instructions when using the range to prevent the risk of fire, electric shock, personal injury, or damage. This guide does not cover all possible conditions that may occur. Always contact your service agent or manufacturer about problems that you do not understand.

Download this owner's manual at: <http://www.lg.com>

 This is the safety alert symbol. This symbol alerts you to potential hazards that can result in property damage and/or serious bodily harm or death. All safety messages will follow the safety alert symbol and either the word **WARNING** or **CAUTION**. These words mean:

 **WARNING** - Indicates a hazardous situation which, if not avoided, could result in death or serious injury.

 **CAUTION** - Indicates a hazardous situation which, if not avoided, could result in minor or moderate injury.

ANTI-TIP DEVICE

WARNING

TO REDUCE THE RISK OF TIPPING, THE APPLIANCE MUST BE SECURED BY A PROPERLY INSTALLED ANTI-TIP DEVICE. TO CHECK IF THE DEVICE IS INSTALLED PROPERLY, REMOVE THE DRAWER BODY AND VERIFY THAT THE ANTI-TIP DEVICE IS ENGAGED, OR GRASP THE TOP REAR EDGE OF THE RANGE BACK GUARD AND CAREFULLY ATTEMPT TO TILT IT FORWARD. Refer to the installation section for instructions.

- It is possible for a child or adult to tip the range and be killed.
- Verify that the anti-tip device has been properly installed and attached to the floor or wall and engaged to the leveling leg of the range.
- Do not operate the range without the anti-tip device in place and engaged.
- Never remove the oven legs. The range will not be secured to the anti-tip bracket if the legs are removed.
- Do not step or sit on the oven door. The range could be tipped and injury might result from spilled hot liquid, food, or the range itself.
- Do not rest large, heavy items such as whole turkeys on the open oven door. The range could tip forward and cause injury.
- Reengage the anti-tip device after pulling the range out for cleaning, service, or any other reason.
- Failure to follow these instructions can result in death or serious burns to children or adults.

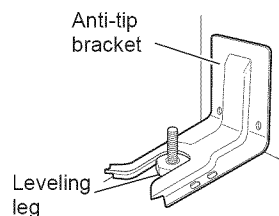

SAFETY PRECAUTIONS

WARNING

This product contains chemicals known to the State of California to cause cancer and birth defects or other reproductive harm. ***Wash hands after handling.***

- **DO NOT TOUCH HEATING ELEMENTS OR INTERIOR SURFACES OF OVEN.** Heating elements may be hot even though they are dark in color. Interior surfaces of an oven become hot enough to cause burns. During and after use, do not touch or let clothing or other flammable materials contact heating elements or interior surfaces of oven until they have had sufficient time to cool. Other surfaces, such as oven vent openings and surfaces near these openings, oven doors, and windows of oven doors, also get hot and may cause burns if not cooled.
- **Use care when opening door.** The hot air and steam that escape can cause burns to hands, face and eyes. Let hot air or steam escape from the oven before removing or replacing food in the oven.
- Do not repair or replace any part of the appliance unless specifically recommended in the manual. All other servicing should be performed by a qualified technician.
- Do not use harsh etching, abrasive cleaners or sharp metal scrapers to clean the oven door glass since they can scratch the surface. Scratches may cause the glass to shatter.

WARNING

If the door glass, cooktop glass, surface, or oven heating unit of the range are damaged, discontinue use of the range and call for service.

- Do not operate the oven without the charcoal heater mesh.
- Do not use plastic to cover food. Use foil or oven-safe lids only.
- Do not allow anyone to climb, stand or hang on the door, storage drawer or cooktop. They could damage the range and even tip it over, causing severe personal injury.
- Do not line the oven walls, racks, bottom, or any other part of the oven with aluminum foil or any other material. Doing so will disrupt heat distribution, produce poor baking results and cause permanent damage to the oven interior (aluminum foil will melt to the interior surface of the oven)
- Never attempt to dry a pet in the oven.
- **Never use your appliance for warming or heating the room.**
- Always use pot holders or oven mitts when removing food from the oven or the surface element. Cookware will be hot. **Use only dry pot holders.** Moist or damp pot holders on hot surfaces may result in burns from steam. Do not let the pot holder touch hot heating elements. Do not use a towel or other bulky cloth to remove food.
- **Do not heat unopened food containers.** Pressure in the containers may cause them to burst which may result in injury.

FLAMMABLE MATERIALS

WARNING

Be certain that all packing materials are removed from the appliance before operating. Keep plastic, clothes, paper, and other flammable materials away from parts of the appliance that may become hot.

- Do not store or use flammable material in the oven or near or on the cooktop. Flammable materials include paper, plastic, pot holders, linens, wall coverings, curtains, and gasoline or other flammable vapors and liquids such as grease or cooking oil. These materials can be ignited when the oven and cooktop are in use.
- **Wear proper apparel.** Do not wear loose-fitting or hanging garments, which may ignite if they contact hot surfaces, and cause severe burns.
- Do not use the oven for drying clothes. Only use the oven for its intended purpose.
- If a cabinet storage is provided directly above cooking surface, place items that are not frequently used and can be safely stored in an area subjected to heat. Temperatures may be unsafe for volatile items such as flammable liquids, cleaners or aerosol sprays.

ELECTRICAL SAFETY

CAUTION

Be certain that all packing materials are removed from the appliance before operating. Keep plastic, clothes, paper, and other flammable materials away from parts of the appliance that may become hot.

- Always disconnect power from the appliance before servicing.
- Do not use aluminum foil or any other material to line the oven bottom. Improper installation of these liners may result in a risk of electric shock or fire.
- Do not allow aluminum foil or the temperature probe to contact heating elements.

WARNING

Before replacing the oven light bulb, switch off the electrical power to the oven at the main fuse or circuit breaker panel. Failure to do so can result in severe personal injury, death, or electrical shock.

DEEP FAT FRYER

- Use extreme caution when moving or disposing of hot grease.
- Always heat fat slowly, and watch as it heats.
- If frying combinations of oils and fats, stir them together before heating.
- Use a deep fat thermometer, if possible, to prevent overheating fat beyond the smoking point.
- Use the least possible amount of fat for effective shallow or deep-fat frying. Filling the pan with too much fat can cause spillovers when food is added.

CHILD SAFETY

- Do not touch the hot surface between the bottom of the oven door and the top of the drawer on the front of the oven while the oven is in operation. The surface becomes hot and can cause burns and other injury.
- Do not leave small children unattended near the oven.



WARNING

Do not leave children alone or unsupervised near the appliance when it is in use or is still hot. Children should never be allowed to sit or stand on any part of the appliance as they could be injured or burned.



CAUTION

Do not store items of interest to children in cabinets above a range or on the back guard of a range – children climbing on the range to reach items could be seriously injured.

- Never let a child hang on the oven door.
- Do not allow children to crawl into the oven.
- Let hot utensils cool in a safe place, out of reach of small children.
- Children should not be allowed to play with controls or other parts of the appliance.

GLASS-CERAMIC COOKING SURFACE

- Surface units may be hot even though they are dark in color. Areas near surface units may become hot enough to cause burns. During and after use, **DO NOT TOUCH SURFACE UNITS OR AREAS NEAR UNITS** or let clothing or other flammable materials contact surface units or areas near units until they have had sufficient time to cool. This includes the cooktop and the area above the oven door.
- **Do not cook on a broken cooktop.** If the cooktop is broken, cleaning solutions and spillovers may penetrate the broken cooktop and create a risk of electric shock. Contact a qualified technician immediately.
- Do not use the glass cooktop surface as a cutting board.
- Do not place or store items that can melt or catch fire on the glass cooktop, even when it is not being used.
- **Choose proper burner size.** For smaller pots and pans, use the smaller heating elements. For larger pots and pans, use the larger heating elements. Select pans that have flat bottoms large enough to cover the heating elements. Using undersized pans exposes a portion of the heating element to direct contact and may result in clothing burning.
- **Glazed cookware.** Only certain types of glass, glass-ceramic, ceramic, earthenware, or other glazed cookware are suitable for range-top service without breaking due to the sudden change in temperature.
- Never cook directly on the glass. Always use cookware.
- Always turn the surface units off before removing cookware.
- **Turn cookware handles inward so they don't extend over adjacent surface units.** This reduces the risk of burns, ignition of flammable materials, and spillage due to unintentional contact with the cookware.
- Immediately clean spills on the cooking area to prevent a tough cleaning chore later.
- Some cleaners can produce dangerous fumes if applied to a hot surface.

- Always place the pan in the center of the surface unit you are cooking on. **Never leave surface units unattended at high heat settings.** Proper contact of cookware to burner also will improve efficiency. Boilovers cause smoking and greasy spills that may catch on fire.
- **Clean cooktop with caution.** Do not use sponges or cloth to wipe spills on a hot cooking area. Use a proper metal scraper. If a wet sponge or cloth is used to wipe spills on a hot cooking area, it can cause steam burns. Some cleaners can produce noxious fumes if applied to a hot surface.
- Do not turn surface units on before placing cookware.
- Do not store heavy items above the cooktop surface that could fall and damage it.
- Do not place aluminum foil or plastic items such as salt and pepper shakers, spoon holders, or plastic wrappings or any other material on the range when it is in use.
- Do not use a steel-wool pad or scrub pad or abrasive cleaning pads. They can scratch the surface.

ENERGY SAVING TIPS

- Multiple-rack cooking saves time and energy. Whenever possible, cook foods requiring the same cooking temperature together in one oven.
- For optimal performance and energy savings, follow the guides on page 30 for proper rack and pan placements.
- Match the size of the cookware to the amount of food being cooked to save energy when heating. Heating $\frac{1}{2}$ quart of water requires more energy in a 3-quart pot than in a 1-quart pot.
- Use cookware with flat bottoms to provide the best contact with the cooktop surface when cooking on the glass-ceramic cooktop.
- Match the size of the cooktop burner or element to the size of the cookware in use. Using a large element for a small pan wastes heating energy, and the exposed surface of the element is a burn or fire hazard.
- Reduce energy use by cleaning light oven soils with the EasyClean® feature instead of self-clean.
- Avoid opening the oven door more than necessary during use. This helps the oven maintain temperature, prevents unnecessary heat loss, and saves on energy use.

SAFETY DURING USE

- Do not touch the oven racks while they are hot.
- If a rack must be moved while the oven is hot, do not let the pot holder contact the hot heating element in the oven.
- Use caution with the Timed Cook or Delayed Timed Cook features. Use the automatic timer when cooking cured or frozen meats and most fruits and vegetables. Foods that can easily spoil, such as milk, eggs, fish, meat or poultry, should be chilled in the refrigerator first. Even when chilled, they should not stand in the oven for more than 1 hour before cooking begins, and should be removed promptly when cooking is complete. Eating spoiled food can result in sickness from food poisoning.
- Accessible parts may become hot when the grill is in use.
- Do not place food or cookware on the bottom of the oven cavity. Doing so will cause permanent damage to the oven bottom finish.
- **Do not use water on grease fires.** Should an oven fire occur, leave the oven door closed and turn the oven off. If the fire continues, throw baking soda on the fire or use a fire extinguisher. Do not put water or flour on the fire. Flour may be explosive and water can spread a grease fire and cause personal injury.

- Pull the oven rack to the stop-lock position when loading and unloading food from the oven. This helps prevent burns caused by touching hot surfaces of the door and oven walls.
- Do not use the oven if a heating element develops a glowing spot during use or shows other signs of damage. A glowing spot indicates the heating element may fail and present a potential burn, fire, or shock hazard. Turn the oven off immediately and have the heating element replaced by a qualified service technician.
- When using cooking or roasting bags in the oven, follow the manufacturer's directions.

SAFETY WHEN CLEANING

- Open a window or turn on a ventilation fan or hood before self-cleaning.
- If the oven is heavily soiled with oil, self-clean the oven before using the oven again. The oil could cause a fire.
- Wipe up heavy soil on the bottom of the oven before using the Self Clean function.
- **Do not use oven cleaners.** Commercial oven cleaner or oven liner protective coating of any kind should not be used in or around any part of the oven.
- Never keep pet birds in the kitchen. The health of birds is extremely sensitive to the fumes released during an oven self-clean cycle. Fumes may be harmful or fatal to birds. Move birds to a well-ventilated room.
- Clean in the self-clean cycle only parts listed in this manual. Before self-cleaning the oven, remove the broiler pan, all oven racks, the meat probe and any utensils or food from the oven.
- Important Instruction. The oven displays an F error code and sounds three long beeps during the self-cleaning process if it malfunctions in the self-clean mode. Switch off the electrical power to the main fuse or breaker and have the oven serviced by a qualified technician.
- It is normal for the cooktop of the range to become hot during a self-clean cycle. Therefore, touching the cooktop during a self-clean cycle should be avoided.
- Never pour cold water over a hot oven for cleaning. Doing so may cause the oven to malfunction.
- Make sure oven lights are cool before cleaning.
- **Do not clean door gasket.** The door gasket is essential for a good seal. Care should be taken not to rub, damage, or move the gasket.
- If there is a fire in the oven during self-clean, turn the oven off and wait for the fire to go out. Do not force the door open. Introduction of fresh air at self-clean temperatures may lead to a burst of flame from the oven. Failure to follow this instruction may result in severe burns.

COOK MEAT AND POULTRY THOROUGHLY

- To protect against food-borne illnesses, cook meat and poultry thoroughly. The USDA has indicated the following as safe minimum internal temperatures for consumption:
 - Ground beef, veal, pork, or lamb: 160 °F
 - Poultry: 165 °F
 - Beef, veal, pork, or lamb: 145 °F
 - Fish/seafood: 145 °F

PRODUCT OVERVIEW

Parts

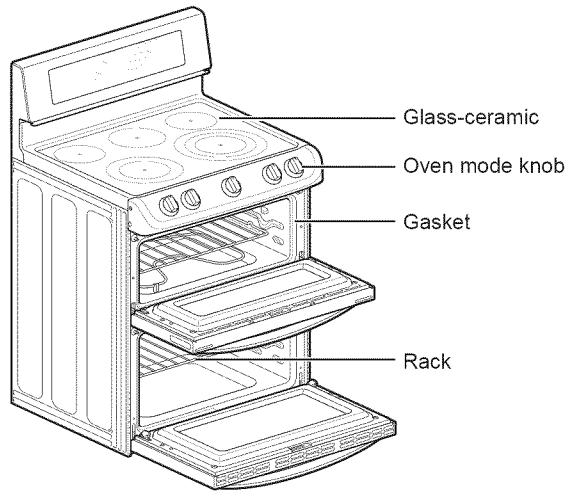
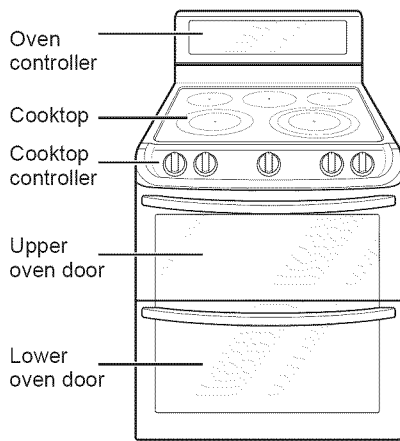

Accessories

Included Accessories



Standard rack
- LDE4415 (2ea)
- LDE4413 / LDE4411 (3ea)

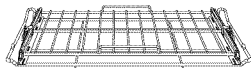

Gliding rack (1ea)
(LDE4415 Model only)



Cooktop cleaner (1ea)



Cooktop cleaning pad (1ea)

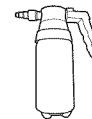

Spray bottle (1ea)

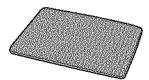

Non-scratch scouring pad (1ea)

Optional Accessories

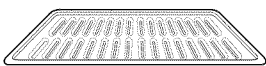

Grid

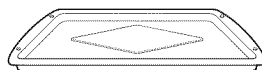

Broiler pan

NOTE

- Contact LG Customer Service at 1-800-243-0000 (1-888-542-2623 in Canada) if any accessories are missing.
- For your safety and for extended product life, only use authorized components.
- The manufacturer is not responsible for product malfunction or accidents caused by the use of separately purchased, unauthorized components or parts.
- The images in this guide may be different from the actual components and accessories, which are subject to change by the manufacturer without prior notice for product improvement purposes.

INSTALLATION

Installation Overview

Please read the following installation instructions first after purchasing this product or transporting it to another location.

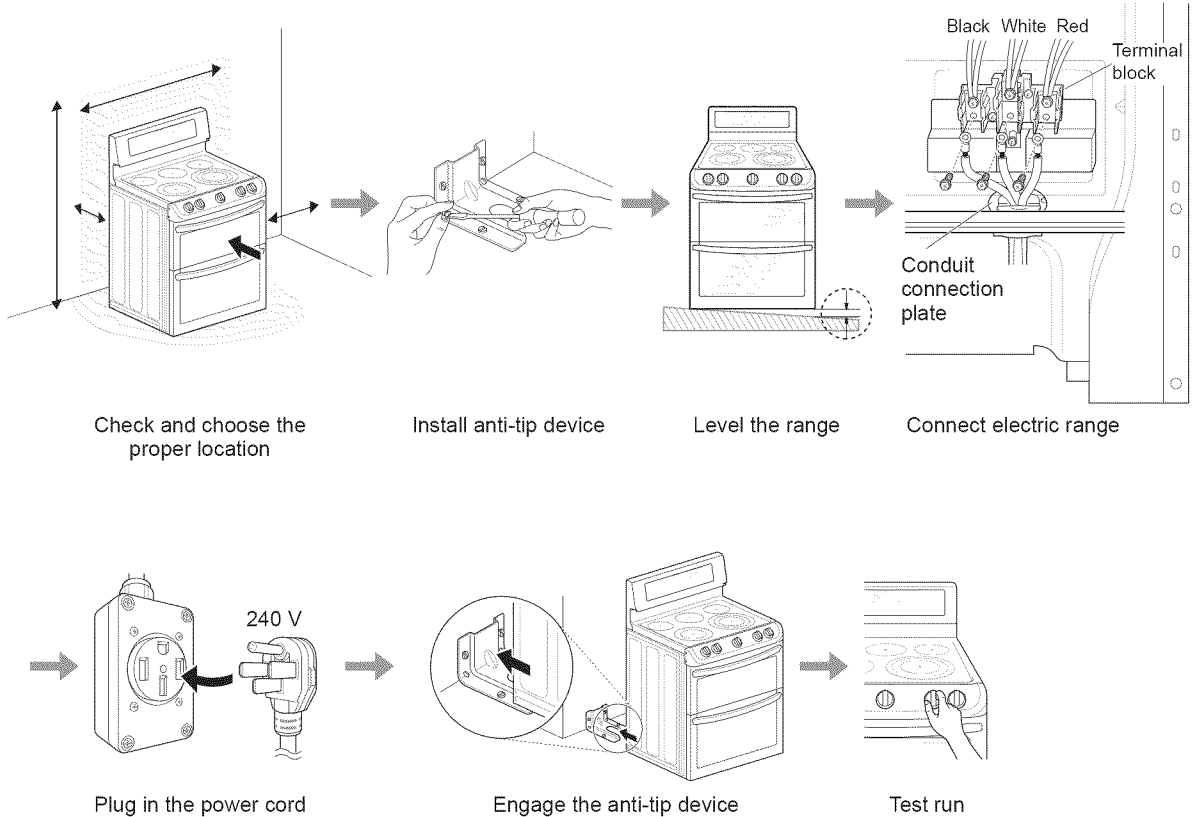

Product Specifications

The appearance and specifications listed in this manual may vary due to constant product improvements.

Oven Range Models	LDE4415, LDE4413, LDE4411
Description	Electric Double Oven Range
Electrical requirements	15.5 kW 120/240 VAC
Exterior Dimensions	29 ⁷ / ₈ " (W) x 48 ⁷ / ₈ " (H) x 26 ¹ / ₂ " (D) (D with door closed) 75.7 cm (W) x 124.0 cm (H) x 67.3 cm (D) (D with door closed)
Height to cooking surface	36" (91.4 cm)
Net weight	181 lb (82.0 kg)
Total capacity	Upper Oven: 3.0 cu. ft. Lower Oven: 4.3 cu. ft. Total cap.: 7.3 cu. ft.

Before Installing the Range

⚠ WARNING

Tip - Over Hazard

A child or adult can tip the range and be killed. Verify the anti-tip bracket has been installed. Ensure the anti-tip bracket is engaged when the range is moved.



Do not operate the range without the anti-tip bracket in place. Failure to follow these instructions can result in death or serious burns to children and adults.

If you did not receive an anti-tip bracket with your purchase, call 1-800-243-0000 (1-888-542-2623 in CANADA) to receive one at no cost.

⚠ WARNING

- **The information in this manual should be followed exactly.** Failure to do so may result in fire, electrical shock, property damage, personal injury, or death.
- **Wear gloves during the installation procedure.** Failure to do so can result in bodily injury.

To check that leveling leg is inserted into anti-tip bracket, grasp the top rear edge of the range and carefully attempt to tilt it forward.

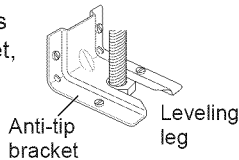

Tools Needed

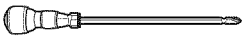

Phillips screwdriver



Flat-blade screwdriver



1/4" Nut driver

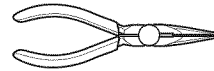

Pliers

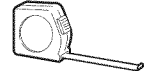

Tape measure



Level



Adjustable wrench

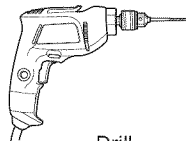

Drill



Safety glasses



Gloves

Parts Provided



Template (1)

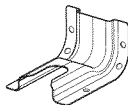

Anti-tip bracket kit (1)

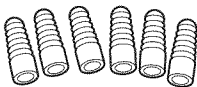

Anchor sleeves (6)



Lag bolts (6)

Parts not Provided

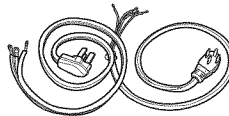

4-Wire cord or
3-Wire cord
(UL approved 40 or 50
AMP)

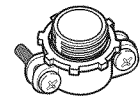

Strain relief
(For conduit
installations only)

NOTE

- Observe all governing codes and ordinances.
- Have the installer show you the location of the circuit breaker or fuse. Mark it for easy reference.
- As when using any appliance generating heat, there are certain safety precautions you should follow.
- Be sure your range is installed and grounded properly by a qualified installer or service technician.

Installing the Range

Unpacking and Moving the Range

CAUTION

- **You should use two or more people to move and install the range. (Excessive Weight Hazard)** Failure to do so can result in back or other injury.
- **Do not use the door handles to push or pull the range during installation or when moving the range out for cleaning or service.** Doing so can result in serious damage to the door of the range.

Remove packing material, tape and any temporary labels from your range before using. Do not remove any warning-type labels, the model and serial number label, or the Tech Sheet that is located on the back of the range.

To remove any remaining tape or glue, rub the area briskly with your thumb. Tape or glue residue can also be easily removed by rubbing a small amount of liquid dish soap over the adhesive with your fingers. Wipe with warm water and dry.

Do not use sharp instruments, rubbing alcohol, flammable fluids, or abrasive cleaners to remove tape or glue. These products can damage the surface of your range.

Your range is heavy and can be installed on soft floor coverings such as cushioned vinyl or carpeting. Use care when moving the range on this type of flooring. Use a belt when moving the range to prevent damaging the floor. Or slide the range onto cardboard or plywood to avoid damaging the floor covering.

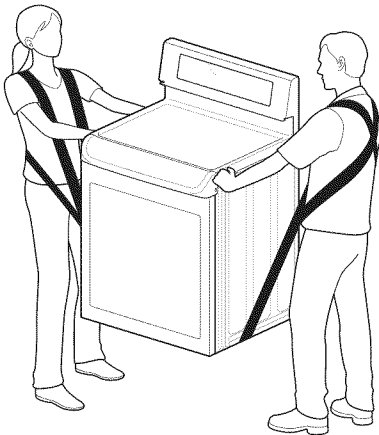

Choosing the Proper Location

CAUTION

- **Avoid placing cabinets above the range.** To minimize the hazard caused by reaching over the open flames of operating burners, install a ventilation hood over the range that projects forward at least five inches beyond the front of the cabinets.
- **Make sure wall covering, countertop and cabinets around the range can withstand the heat (up to 194 °F) generated by the range.** Discoloration, delamination or melting may occur. This range has been designed to comply with the maximum allowable wood cabinet temperature of 194 °F.
- **Before installing the range in an area covered with linoleum or other synthetic floor covering, make sure the floor covering can withstand temperatures of at least 200 °F (93 °C).**
- **Use an insulated pad or 1/4 in. (0.64 cm) plywood under the range if installing the range over carpeting.**

The range should always be plugged into its own individual properly grounded electrical outlet. This prevents overloading house wiring circuits which could cause a fire hazard from overheated wires. It is recommended that a separate circuit serving only this appliance be provided.

Mobile Home - Additional Installation Requirements

The installation of this range must conform to the Manufactured Home Construction and Safety Standard, Title 24 CFR, Part 3280 (formerly the Federal Standard for Mobile Home Construction and Safety, Title 24, HUD Part 280), or when such standard is not applicable, the Standard for Manufactured Home Installations, ANSI A225.1/NFPA 501A or with local codes.

- When this range is installed in a mobile home, it must be secured to the floor during transit. Any method of securing the range is adequate as long as it conforms to the standards listed above.
- A four-wire power supply cord or cable must be used in a mobile home installation.

Dimensions and Clearances

NOTE

Save for the use of the local electrical inspector.

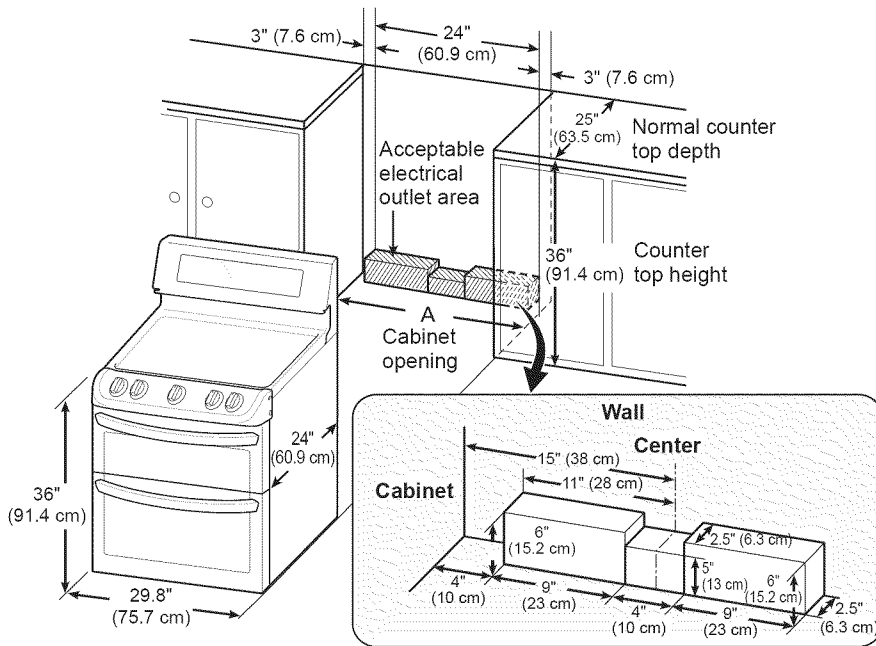

A = 30" (76.2 cm) For U.S.A
 = 30" (76.2 cm) ~ 31" (78.7 cm) For CANADA

For installation in Canada, a free-standing range is not to be installed closer than $\frac{15}{32}$ " (12 mm) from any adjacent surface.

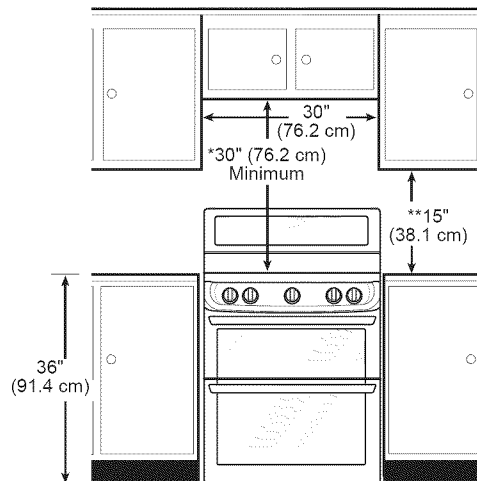

Minimum Dimensions

* 30" (76.2 cm) minimum clearance between the top of the cooking surface and the bottom of an unprotected wood or metal cabinet; or 24" (60.9 cm) minimum when bottom of wood or metal cabinet is protected by not less than $\frac{1}{4}$ " (6.4 cm) flame retardant millboard covered with not less than no. 28 MSG sheet steel, 0.015" (0.381 mm) stainless steel, 0.024" (0.610 mm) aluminum or 0.020" (0.508 mm) copper.

** 15" (38.1 cm) minimum between countertop and adjacent cabinet bottom.

Installing the Anti-tip Device



WARNING

Tip - Over Hazard

A child or adult can tip the range and be killed. Verify the anti-tip bracket has been installed. Ensure the anti-tip bracket is engaged when the range is moved. Do not operate the range without the anti-tip bracket in place. Failure to follow these instructions can result in death or serious burns to children and adults.



To check that leveling leg is inserted into anti-tip bracket, grasp the top rear edge of the range and carefully attempt to tilt it forward.

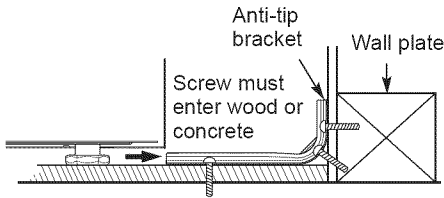
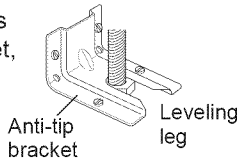

Locate the anti-tip bracket using the template

An anti-tip bracket is packaged with the template. The instructions include necessary information to complete the installation. Read and follow the range installation instruction sheet (template).

Leveling the Range

Level the range by adjusting the leveling legs with a wrench. Extending the legs slightly may also make it easier to insert the rear leg into the anti-tip bracket.

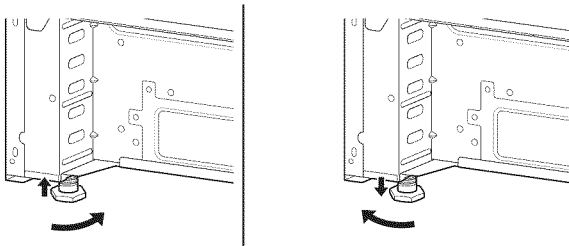

Use a level to check your adjustments. Place the level diagonally on the oven rack, and check each direction for level.

First check direction ①.

Then check direction ②. If the level doesn't show level on the rack, adjust the leveling legs with a wrench.

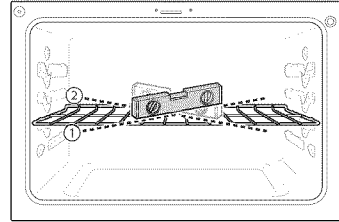

Connecting Electricity

Electrical Requirements

This appliance must be installed and grounded on a branch circuit by a qualified technician in accordance with the National Electrical code ANSI/NFPA NO. 70 - latest edition.

All wiring should conform to Local and NEC codes. This range requires a single-phase, 3 wire, A.C 120/208 V or 120/240 V 60 Hz electrical system. Use only a 3-conductor or a 4-conductor UL - listed range cord with closed-loop terminals, open-end spade lugs with upturned ends or similar termination. Do not install the power cord without a strain relief.

A range cord rated at 40 amps with 120/240 minimum volt range is required. If a 50 amp range cord is used, it should be marked for use with 1³/₈" diameter connection openings. This appliance may be connected by means of a conduit or power cord. If a conduit is being used, go to page 17 for **3 wire conduit connections** or **4 wire conduit connections**.



⚠ WARNING

- Allow 2 to 3 ft (61.0 cm to 91.4 cm) of slack in the line so that the range can be moved if servicing is ever necessary.
- The power supply cord and plug should not be modified. If it will not fit the outlet, have a proper outlet installed by a qualified electrician.
- Using an extension cord to connect the power is prohibited. Connect the power cord and plug directly.
- Electrical ground is required on this appliance.
- Make sure that the power cord is not pinched by the range or heavy objects. Failure to do so can result in serious burns or electrical shock.

Specified power-supply-cord kit rating

Range rating, watts		Specified rating of power supply-cord kit, amperes	Diameter (inches) of Range connection Opening	
			Power cord	Conduit
120/240 volts 3-wire	120/208 volts 3-wire	40 or 50A	1 3/8"	1 1/8"
8,750 - 16,500	7,801 - 12,500	50	1 3/4"	1 3/8"
16,501 - 22,500	12,501 - 18,500			

3, 4 - Wire electrical wall Receptacle

	4 Wire receptacle (14-50R)
	3 Wire receptacle (10-50R)

Connecting the Power Cord

The rear access cover must be removed. Loosen the two screws with a screwdriver. The terminal block will then be accessible.

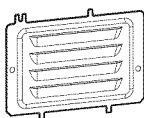

Access cover

Use the cord/conduit connection plate to install the power cord or conduit. Leave the connection plate as installed for power cord installations. Remove the connection plate for conduit installations and use the smaller 1 1/8 in. (2.8 cm) conduit hole instead of the 1 3/8 in. (3.5 cm) power cord hole.

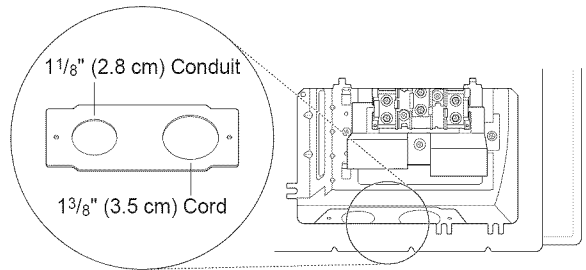

Remove the Conduit connection plate

For power cord installations, hook the strain relief over the 1 3/8 in. (3.5 cm) power cord hole located below the rear of the oven. Insert the power cord through the strain relief and tighten it.

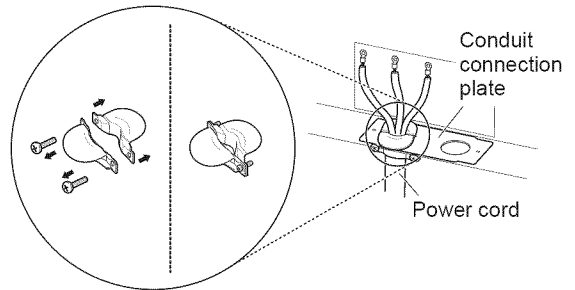

Assembling power cord strain relief at the 1 3/8" opening

For conduit installations, insert the conduit strain relief in the 1 1/8 in. (2.8 cm) conduit hole. Then install the conduit through the body of the strain relief and fasten the strain relief with its ring.

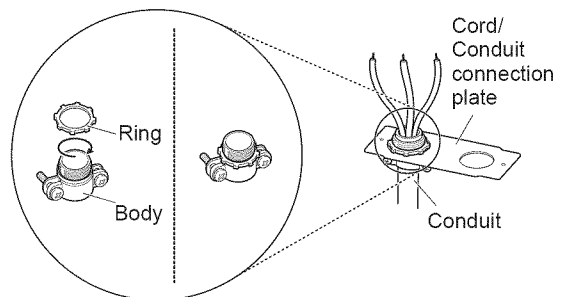

Assembling conduit cord strain relief at the 1 1/8" opening

3-Wire Connection : Power Cord

WARNING

- The middle (neutral or ground) wire, which is white, of a 3-wire power cord or a 3-wire conduit has to be connected to the middle post of the main terminal block. The remaining two wires of the power cord or conduit have to be connected to the outside posts of the main terminal connection block. Failure to do so can result in electrical shock, severe personal injury or death.

Install the power cord as follows:

For power cord installations, hook the strain relief over the power cord hole (1³/₈"") located below the rear of the oven. Insert the power cord through the strain relief and tighten it.

Do not install the power cord without a strain relief.

- 1 Remove the lower 3 screws from the terminal block and retain them.
- 2 Insert the 3 screws through each power cord terminal ring and into the lower terminals of the terminal block. Make sure that the center (neutral) wire, which is white, is connected to the center lower position of the terminal block.
- 3 Tighten the 3 screws securely into the terminal block. Do not remove the ground strap connections.

3-wire connection

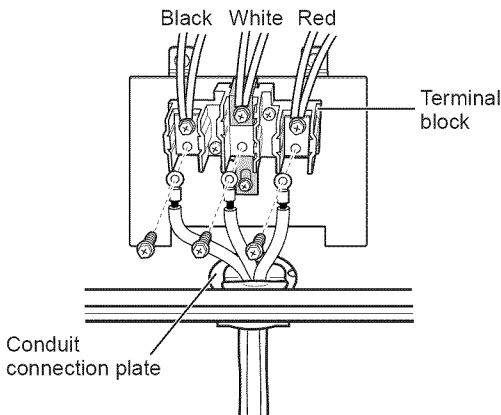

If screws are not tightened securely, it can result in electrical spark and severe personal injury or death.

4-Wire Connection : Power Cord

WARNING

- Only a 4-conductor power-supply cord kit rated 120/240 volts, 50 amperes and marked for use with ranges with closed-loop connectors or opened spade lugs with upturned ends shall be used. The white middle (neutral) wire of the power cord or 4-wire conduit has to be connected to the middle post of the main terminal block. The other two wires of the power cord or conduit have to be connected to the outside posts of the main terminal connection block. The 4th ground wire (green) must be connected to the frame of the range with the ground screw. Failure to do so can result in electrical shock, severe personal injury or death.

Install the power cord as follows:

Do not install the power cord without a strain relief.

- 1 Remove the lower 3 screws from the terminal block and retain them.
- 2 Remove the ground screw and bend the end of the ground strap up so the slot is over the hole of the center screw removed in step 1.
- 3 Insert the ground screw into the power cord ground wire (green) terminal ring and secure it to the range frame.
- 4 Insert the 3 screws through each power cord terminal ring and into the lower terminals of the terminal block. Make sure that the white center (neutral) wire is connected to the center lower position of the terminal block.
- 5 Tighten the 3 screws securely into the terminal block. The center screw now attaches the bent up ground strap to the block.

4-wire connection

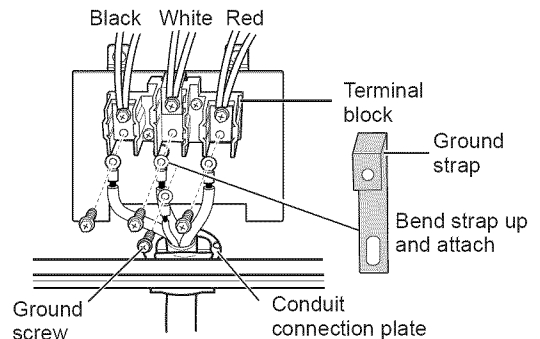

If screws are not tightened securely, it can result in electrical spark and severe personal injury or death.

3-Wire Connection: Conduit

Install the conduit as follows:

Remove the conduit connection plate from the rear of the oven and rotate it. The conduit hole ($1\frac{1}{8}$ "") must be used.

First, prepare the conduit wires as shown below.

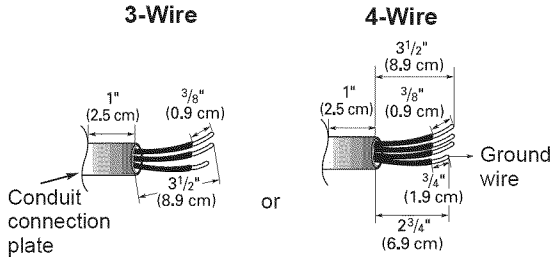

Second, install the conduit strain relief.

For conduit installations, purchase a strain relief and insert it in the $1\frac{1}{8}$ in. (2.8 cm) conduit hole. Then install the conduit through the body of the strain relief and fasten the strain relief with its ring. Reinstall the bracket.

For conduit connections:

If the wire in the conduit is copper it must be 8 or 10 AWG wiring.

If the wire in the conduit is aluminum it must be 6 or 8 AWG wiring.

- 1 Loosen the lower 3 screws from the terminal block.
- 2 Insert the bare wire (white/neutral) end through the center terminal block opening. Do not remove the ground strap connections.
- 3 Insert the two side bare wire ends into the lower left and the lower right terminal block openings. Tighten the 3 screws securely into the terminal block. (approximately 35 - 50 IN-LB)

3-wire connection

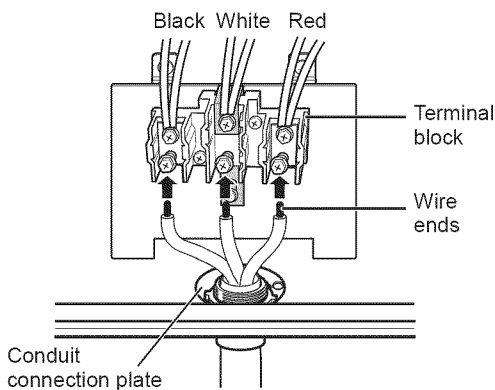

If screws are not tightened securely, it can result in electrical spark and severe personal injury or death.

4-Wire Connection: Conduit

WARNING

- The white middle (neutral) wire of the power cord or 4-wire conduit has to be connected to the middle post of the main terminal block. The other two wires of the power cord or conduit have to be connected to the outside posts of the main terminal connection block. The 4th ground wire (green) must be connected to the frame of the range with the ground screw. Failure to do so can result in electrical shock, severe personal injury or death.

- 1 Follow the instructions for installing the conduit under 3-Wire Connection: Conduit until the strain relief and bracket are installed. Do not install the conduit without a strain relief.
- 2 Loosen the 2 lower left and right screws from the terminal block. Remove the lower 2 center screws. Do not discard any screws.
- 3 Remove the ground screw and bend the end of the ground strap up so the slot is over the hole of the center screw removed in step 1.
- 4 Attach the ground (green) bare wire end to the range frame and secure it in place with the ground screw.
- 5 Insert the bare wire (white/neutral) end through the center terminal block opening. The center screw now attaches the bent up ground strap to the block.
- 6 Insert the two side bare wire ends into the left and the right terminal block openings. Tighten the 3 screws securely into the terminal block. (approximately 35 - 50 IN-LB)

4-wire connection

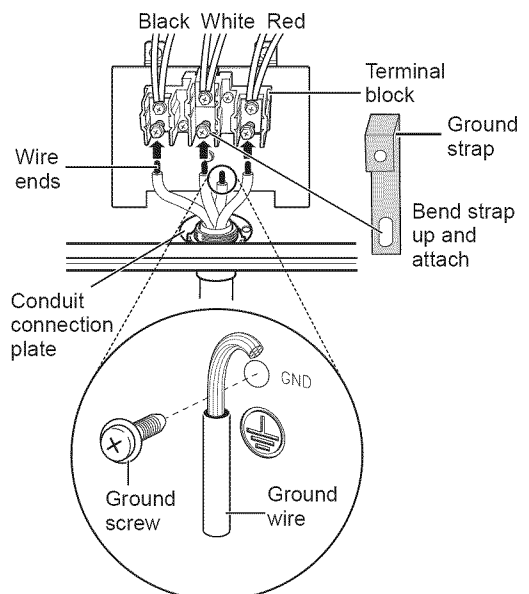

If screws are not tightened securely, it can result in electrical spark and severe personal injury or death.

Engaging the Anti-tip Device

- Move the range close enough to the opening to plug into the receptacle.
- Slide the range into position ensuring that the back leg slides under the anti-tip bracket. The range should sit flush against the back wall when properly installed.
- Carefully attempt to tip the range forward to ensure that the anti-tip bracket is engaged properly. If properly installed, the anti-tip bracket will prevent the range from being tipped. If the range can be tipped, reinstall the range until the anti-tip bracket is properly installed and the range will not tip forward.
- Turn on electrical power. Check the range for proper operation.

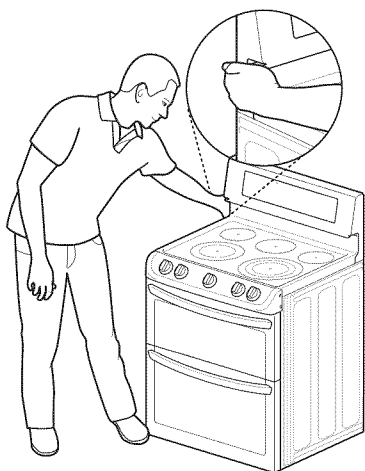

Test Run

Check if the range is properly installed and run a test cycle.

- 1 Touch **Clear/Off** to start test.
- 2 Turn each knob to the **Hi** position to check that the surface heating elements are working properly. The elements should glow red and radiate heat, and they should cycle on and off periodically even when the knob is in the **Hi** position. This cycling prevents the glass-ceramic from being cracked by thermal shock.
IMPORTANT : The warming zone does not consume enough power to glow red.
- 3 After checking all the surface heating elements, check the locking system by touching **Lower Clear/Off** for three seconds. The oven door should lock and the cooktop should not operate while the Lockout function is turned on. Touch **Lower Clear/Off** for three seconds to disable Lockout.
- 4 Now check the oven's operation. Touch **Bake** and touch the number keys to set the oven temperature to 350 °F.
- 5 The oven should finish preheating in 15 minutes, and the convection fan should operate while the oven is preheating.
- 6 After checking the oven's operation, turn the temperature up to 450 °F and leave the oven on for at least an hour to help remove any oil which might cause smoke and odors when first using the oven.

NOTE

Smoke may come out of the range when it is first used.

OPERATION

Control Panel Overview

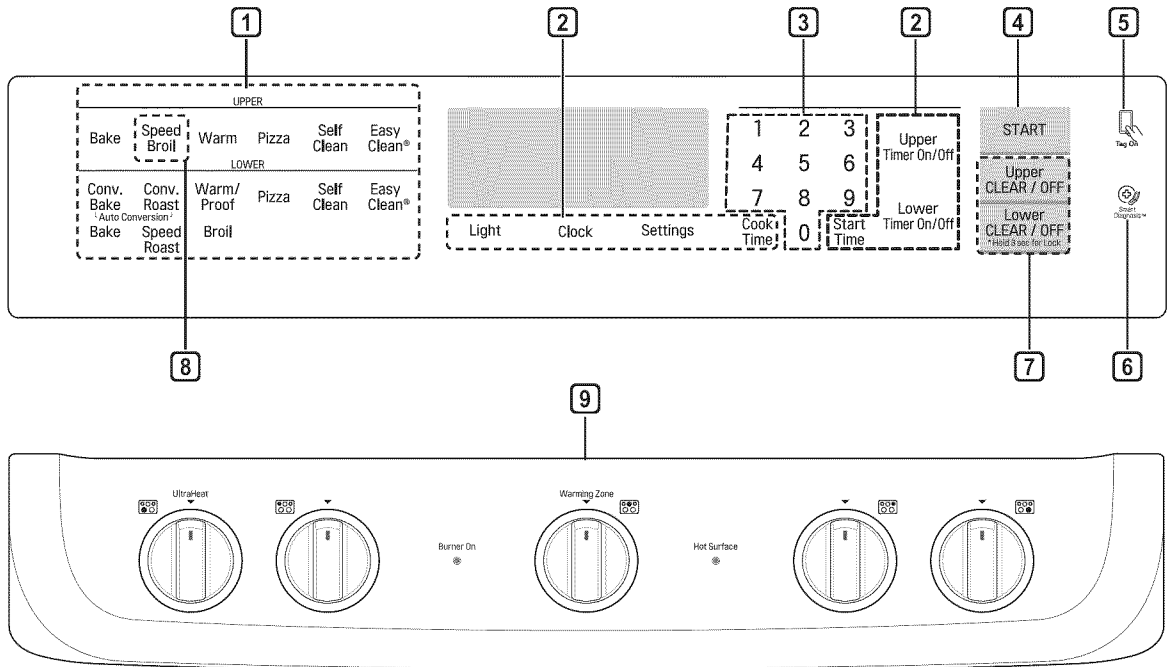

- 1 Oven Control
- 2 Features
- 3 Number Keys
- 4 Start Key
- 5 NFC Tag On
- 6 Smart Diagnosis™
- 7 Clear Off / Lockout Key
- 8 Speed Broil / Broil Key
 - LDE4415 : Speed Broil
 - LDE4413, LDE4411 : Broil
- 9 Cooktop Elements

Hot Surface Indicator

The hot surface indicator light glows as long as any surface cooking area is too hot to touch.

It remains on after the element is turned off and until the surface has cooled to approximately 150 °F.

Flashing Time

If your oven displays a flashing clock, touch **Clock** and reset the time, or touch any key to stop the flashing.

Changing Oven Settings

Clock

The clock must be set to the correct time of day in order for the automatic oven timing functions to work properly.

- 1 Touch **Clock**.
- 2 Touch the numbers to enter the time. For example, to set the clock for 10:30, touch the numbers: **1**, **0**, **3** and **0**.
- 3 Touch **Start**.

NOTE

- The time of day cannot be changed during a timed baking or self-clean cycle.
- To check the time of day when the display is showing other information, touch **Clock**.
- If no other keys are touched within 25 seconds of touching **Clock**, the display reverts to the original setting.
- If the display time is blinking, you may have experienced a power failure. Reset the time.

Oven Light

The interior oven light automatically turns on when the door is opened. Touch **Light** to manually turn the oven light on.

NOTE

The oven light cannot be turned on if the Self Clean function is active.

Minimum & Maximum Default Settings

All of the features listed have a minimum and a maximum time or temperature setting that may be entered into the control. An entry acceptance beep sounds each time a control key is touched.

An entry error tone (two short tones) sounds if the entry of the temperature or time is below the minimum or above the maximum setting for the feature.

Feature	min. Temp. / Time	max. Temp. / Time	Default	
Clock	12 Hr.	1:00 Hr. / min.	12:59 Hr. / min.	
	24 Hr.	0:00 Hr. / min.	23:59 Hr. / min.	
Timer	12 Hr.	0:01 min.	11:59 Hr. / min.	
	24 Hr.	0:01 min.	11:59 Hr. / min.	
Cook Time	12 Hr.	0:01 min.	11:59 Hr. / min.	
	24 Hr.	0:01 min.	11:59 Hr. / min.	
Conv. Bake	300 °F / 150 °C	550 °F / 285 °C	350 °F (*325 °F) / 12 Hr.	
Conv. Roast	300 °F / 150 °C	550 °F / 285 °C	350 °F (*325 °F) / 12 Hr.	
Speed Broil & Broil	Lo 400 °F	Hi 500 °F	Hi / 3 Hr.	
Bake	170 °F / 80 °C	550 °F / 285 °C	350 °F / 12 Hr.	
Proof			12 Hr.	
Pizza			12 Hr.	
Speed Roast			12 Hr.	
Warm			3 Hr.	
Self Clean	3 Hr.	5 Hr.	4 Hr.	
EasyClean®			10 min.	

* Using Auto Conversion

- Default cook mode times are without setting cook time.

Timer On/Off

The Upper or Lower Timer On/Off serves as an extra timer in the kitchen that beeps when the set time has run out. It does not start or stop cooking.

The Upper or Lower Timer On/Off feature can be used during any of the other oven control functions. The Upper and Lower Timer can be operated independently of each other.

Setting the Timer (for example to set 5 minutes)

- 1 Touch **Upper Timer On/Off** or **Lower Timer On/Off** once.
0:00 appears and **Timer** flashes in the display.
- 2 Touch **5**.
0:05 appears in the display.
- 3 Touch **Timer On/Off** to start the Timer. The remaining time countdown appears in the display.

NOTE

If **Upper Timer On/Off** or **Lower Timer On/Off** is not touched, the timer returns to the time of day.

- 4 When the set time runs out, **End** shows in the display. The indicator tones sound every 15 seconds until **Upper Timer On/Off** or **Lower Timer On/Off** is touched.

NOTE

- If the remaining time is not in the display, recall the remaining time by touching **Upper Timer On/Off** or **Lower Timer On/Off**.
- Touch **Upper Timer On/Off** or **Lower Timer On/Off** twice to set the time in minutes and seconds.
- Touch **Upper Timer On/Off** or **Lower Timer On/Off** once to set the time in hours and minutes.

Canceling the Timer before the set time has run out

- 1 Touch **Upper Timer On/Off** or **Lower Timer On/Off** once.
The display returns to the time of day.

Settings

Touch the **Settings** key repeatedly to toggle through and change oven settings.

The **Settings** key allows you to:

- set the hour mode on the clock (12 or 24 hours)
- enable/disable convection auto conversion
- adjust the oven temperature
- activate/deactivate the preheating alarm light
- set the beeper volume
- switch the temperature scale between Fahrenheit and Celsius

Setting the Hour Mode

The control is set to use a 12-hour clock. To reset the clock to 24-hour mode, follow the steps below.

- 1 Touch **Settings** once.
- 2 Touch **1** to toggle between a 12-hour and 24-hour clock.
- 3 Touch **Start** to accept the change.

Setting Convection Auto Conversion

When **Conv. Bake** and **Conv. Roast** are selected, Convection Auto Conversion automatically converts the standard recipe temperature entered to a convection temperature by subtracting 25 °F / 14 °C. This auto-converted temperature shows on the display. For example, select **Conv. Bake**, enter 350 °F, and 325 °F shows on the display after preheat.

Convection Auto Conversion is enabled by default. To change the setting, follow these instructions.

- 1 Touch **Settings** repeatedly until **Auto** appears in the display.
- 2 Touch **1** to disable or enable auto conversion.
- 3 Touch **Start** to accept the change.

Adjusting the Oven Temperature

Your new oven may cook differently from the one it replaced. Use your new oven for a few weeks to become more familiar with it before changing the temperature settings. If after familiarizing yourself with the new oven, you still think that it is too hot or too cold, you can adjust the oven temperature yourself.

NOTE

To begin, either raise or lower the thermostat 15 °F (8 °C). Try the oven with the new setting. If the oven still needs adjustment, raise or lower the thermostat again, using the first adjustment as a gauge. For example, if the adjustment was too much, raise or lower the thermostat 10 °F (5 °C). If the adjustment was not enough, raise or lower the thermostat 20 °F (12 °C). Proceed in this way until the oven is adjusted to your satisfaction.

- 1 Touch **Settings** repeatedly until **L_AJ** or **U_AJ** appears in the display.
- 2 Use the number keys to enter the number of degrees you want to adjust the oven temperature.
- 3 Adjust the temperature either up or down by touching **Settings** repeatedly to toggle between plus (+) or minus (-).
- 4 Touch **Start** to accept the change.

NOTE

- This adjustment does not affect the broiling or Self Clean temperatures. The adjustment is retained in memory after a power failure. The oven temperature can be increased (+) or decreased (-) as much as 35 °F or 19 °C.
- Once the temperature is increased or decreased, the display shows the adjusted temperature until it readjusts.

Turning the Preheat Alarm Light On/Off

When the oven reaches its set-temperature, the preheating alarm light flashes 5 times or until the oven door is opened.

You can activate or deactivate the preheating alarm light.

- 1 Touch **Settings** repeatedly until **PrE** appears in the display.
- 2 Touch **1** to turn the light on/off.
- 3 Touch **Start** to accept the change.

Adjusting the Beeper Volume

- 1 Touch **Settings** repeatedly until **Beep** appears in the display.
- 2 Touch **1** to select **Hi**, **Lo** or **Off**.
- 3 Touch **Start** to accept the change.



Selecting Fahrenheit or Celsius

Set the oven temperature display to show either Fahrenheit (°F) or Celsius (°C) units. The oven defaults to Fahrenheit unless changed by the user.

- 1 Touch **Settings** repeatedly until **Unit** appears in the display.
- 2 Touch **1** to select **F** (Fahrenheit) or **C** (Celsius).
- 3 Touch **Start** to accept the change.

Lockout

The Lockout feature automatically locks the oven door and prevents most oven and cooktop controls from being turned on. It does not disable the clock, timer or the interior oven light.

- 1 Touch and hold **Lower Clear/Off** for three seconds.
- 2 The lock melody sounds, **Loc** appears in the display and the lock  blinks in the display.
- 3 Once the oven door is locked, the lock  indicator stops blinking and remains on.
- 4 To deactivate the Lockout feature, touch and hold **Lower Clear/Off** for three seconds. The unlock melody sounds and the door and the controls unlock.

NOTE

The **Burner On** indicator light turns on when the knob is turned even if the cooktop element does not operate.

Start Time (Delayed Timed Cook)

The automatic timer of the Delayed Timed Cook function turns the oven on and off at the time you select. This feature can be used with the **Bake, Conv. Bake** and **Conv. Roast** modes.

Setting a Delayed Timed Cook

For example, to bake at 300 °F and delay the start of baking until 4:30, first set the clock for the correct time of day.

- 1 Touch **Bake**. 350 °F appears in the display.
- 2 Set the temperature: touch **3, 0** and **0**.
- 3 Touch **Cook Time** and set the baking time.
- 4 Touch **Start Time**.
- 5 Set the start time: touch **4, 3** and **0** for 4:30.
- 6 Touch **Start**. A short beep sounds and **Timed Delay** and the start time appear in the display. The oven begins baking at the set start time.

NOTE

- To cancel the Delayed Timed Cook function, touch **Clear/Off** at any time.
- To change the cooking time, repeat step 3 and touch **Start**.
- If the oven clock is set as a 12-hour clock, you can delay the cook time for 12 hours. If the oven clock is set as a 24-hour clock, you can delay the cook time for 24 hours.

The oven will continue to cook for the set amount of time and then turn off automatically. When the cooking time has elapsed:

- **End** and the time of day show in the display.
- The cook end indicator tone sounds every 60 seconds until **Clear/Off** is touched.
- When **Warm** is set, the warming function is activated after the cooking time ends.

CAUTION

- Use the automatic timer when cooking cured or frozen meats and most fruits and vegetables. Foods that can easily spoil, such as milk, eggs, fish, meat or poultry, should be chilled in the refrigerator. Even when chilled, they should not stand in the oven for more than 1 hour before cooking begins, and should be removed promptly when cooking is completed.
- Eating spoiled food can result in sickness from food poisoning.

Cook Time (Timed Cook)

Set the oven to cook for a specific length of time using the Timed Cook feature. This feature can only be used with the **Bake, Conv. Bake** and **Conv. Roast** modes.

Setting the Cook Time Function

For example, to bake at 300 °F for 30 minutes, first set the clock to the correct time of day.

- 1 Touch **Bake**. 350 °F appears in the display.
- 2 Set the temperature. Touch **3, 0** and **0**.
- 3 Touch **Cook Time**. **Timed** flashes in the display. **Bake**, 0:00 and 300 °F appear in the display.
- 4 Set the baking time: touch **3** and **0** (for 30 minutes). The baking time can be set for any amount of time between 1 minute and 11 hours and 59 minutes.
- 5 Touch **Start**.

NOTE

To activate the Warm function at the end of the timed cook cycle, repeat steps 1-4 and then touch **Warm**. **Warm** appears in the display. (Refer to the Warm section on page 33)

The oven will continue to cook for the set amount of time and then turn off automatically. When the cooking time has elapsed:

- **End** and the time of day show in the display.
- The cook end indicator tone sounds every 60 seconds until **Clear/Off** is touched.
- When **Warm** is set, the warming function is activated after the cooking time ends.

Changing the Cook Time during Cooking

For example, to change the cook time from 30 minutes to 1 hour and 30 minutes, do the following.

- 1 Touch **Cook Time**.
- 2 Change the baking time: touch **1, 3, 0**.
- 3 Touch **Start** to accept the change.

Using the Cooktop

Cooking Areas

The cooking areas on your range are identified by permanent circles on the glass cooktop surface. For the most efficient cooking, fit the pan size to the element size.

Pans should not extend more than 1/2 to 1-inch beyond the cooking area.

When a control is turned on, a glow can be seen through the glass cooktop surface. **The element cycles on and off to maintain the preset heat setting, even on Hi.**

For Model : LDE4415

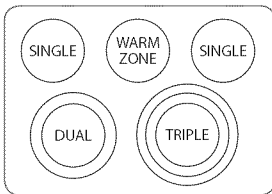

For Model : LDE4413

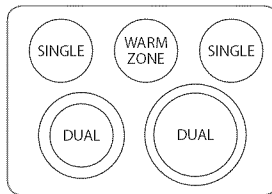

For Model : LDE4411

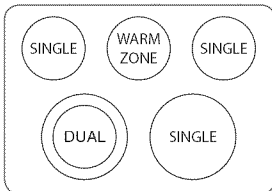

NOTE

It is normal to see a very faint red ring around the outer edge of a dual or triple element when using it as a single element at a high heat setting. This is only a reflection from the bright glow of the center element and is not a malfunction.

Hot Surface Indicator

The hot surface indicator light glows as long as any surface cooking area is too hot to touch.

It remains on after the element is turned off and until the surface has cooled to approximately 150 °F.



CAUTION

It is normal for the surface elements to cycle on and off during cooking, even on higher settings. This will happen more frequently if cooking on a lower temperature setting.

Using the Cooktop Elements



CAUTION

- Only use cookware and dishes that are safe for oven and cooktop use.
- Always use oven mitts when removing food from the cooktop and oven.
- Do not place sealed containers on the cooktop.
- Do not use plastic wrap to cover food while on the cooktop. Plastic may melt onto the surface and be very difficult to remove.
- **Never leave food on the cooktop unattended. Spillovers can cause smoke. Greasy spillovers may catch on fire.**
- The surface element may appear to have cooled after it has been turned off. The element may still be hot and touching the element before it has cooled sufficiently can cause burns.

Turning on a Single element

- 1 Push the **Single** element knob in.
- 2 Turn the knob in either direction to the desired setting.
The control knob clicks when it is positioned at both **Off** and **Hi**.

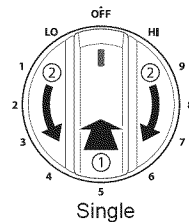

Off

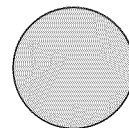

Single

On

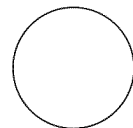

NOTE

- **Hi** is the highest temperature available.
- **Lo** is the lowest temperature available.

Turning on the Dual element

There is one dual element located in the left front position. Use the dual element as a dual or single element.

- 1 Push in the appropriate knob.
- 2-A Turn the knob counterclockwise to use it as a **Single** element.
- 2-B Turn the knob clockwise to use it as a **Dual** unit.

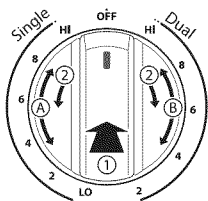

Heating with inner (smaller) element only

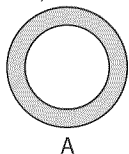

Heating with both elements together

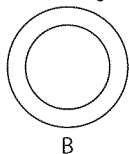

Turning on a Triple element (on some models)

There is one triple element that can be used as either a single, dual or triple element.

- 1 Push in the appropriate knob.
- 2-A Turn the knob counterclockwise to use the **Single** element.
- 2-B Turn the knob clockwise to the Dual position to use as a **Dual** element.
- 2-C Turn the knob clockwise to the Triple position to use as a **Triple** element.

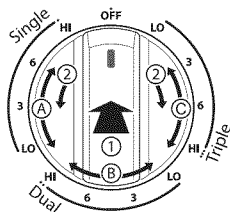

Single

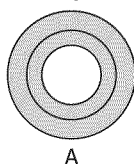

Dual

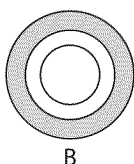

Triple

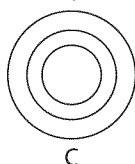

Turning on the Warming Zone

CAUTION

FOOD POISON HAZARD: Bacteria may grow in food at temperatures below 140 °F.

- Always start with hot food. Do not use the warm setting to heat cold food.
- Do not use the warm setting for more than 2 hours.

The Warming Zone, located in the back center of the glass surface, will keep hot, cooked food at serving temperature. Use the Warming Zone to keep food warm after it has already been cooked. Attempting to cook uncooked or cold food on the Warming Zone could result in a food-borne illness.

- 1 Turn the control knob to the **On** position.

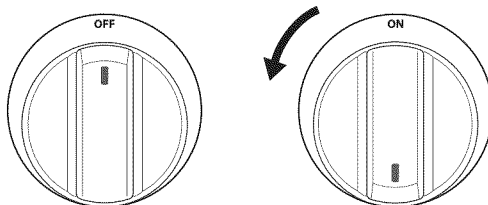

NOTE

- For best results, food on the warmer should be kept in its container or covered with a lid or aluminum foil to maintain food quality.
- The warmer will not glow red like the other cooking elements.
- The Warming Zone can be operated as a single element on some models.

The Recommended Surface Cooking Setting

Setting	Recommended Use
8.5-Hi	<ul style="list-style-type: none"> • Bring liquid to a boil • Start cooking
5.5-8.0	<ul style="list-style-type: none"> • Hold a rapid boil, frying, deep fat fry • Quickly brown or sear food
3.5-5.0	<ul style="list-style-type: none"> • Maintain a slow boil • Fry or saute foods • Cook soups, sauces and gravies
2.2-3.0	<ul style="list-style-type: none"> • Stew or steam food • Simmer
Lo-2.0	<ul style="list-style-type: none"> • Keep food warm • Melt chocolate or butter • Simmer

Using the Proper Cookware

The size and type of cookware will influence the settings needed for the best cooking results. Be sure to follow the recommendations for using proper cookware.

Cookware should have flat bottoms that make good contact with the entire surface heating element. Check for flatness by placing a ruler across the bottom of the cookware. The ruler should touch the cookware across the entire bottom, with no gaps.

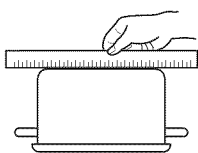

Cookware recommendations

- Flat bottom and straight sides
- Heavy-gauge pans
- Pan sizes that match the amount of food to be prepared and the size of the surface element
- Weight of handle does not tilt pan. Pan is well balanced
- Tight-fitting lids
- Flat bottom woks

Cookware should not

- have a curved or warped bottom.
- be smaller or larger than the surface burner.
- have a heavy handle that tilts the pan.
- be a wok with a ring stand.
- have loose or broken handles.
- have loose-fitting lids.

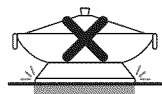
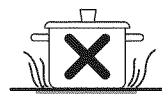
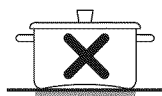

NOTE

- **Do not use pans less than 7 inches in diameter on the front elements.**
- Do not use foil or foil-type containers. Foil may melt onto the glass. Do not use the cooktop if metal has melted on it. Call an authorized LG Service Center.

Choosing Cookware

The cookware material determines how evenly and quickly heat is transferred from the surface element to the pan bottom. The most popular materials available are:

- **Aluminum** - Excellent heat conductor. Some types of food will cause it to darken (anodized aluminum cookware resists staining and pitting). If aluminum pans slide across the ceramic cooktop, they may leave metal marks which will resemble scratches. Remove these marks immediately.
- **Copper** - Excellent heat conductor but discolors easily. May leave metal marks on glass-ceramic (see Aluminum above).
- **Stainless steel** - Slow heat conductor with uneven cooking results. Is durable, easy to clean and resists staining.
- **Cast iron** - A poor heat conductor but retains heat very well. Cooks evenly once cooking temperature is reached. Not recommended for use on ceramic cooktops.
- **Porcelain-enamel on metal** - Heating characteristics will vary depending on base material. Porcelain-enamel coating must be smooth to avoid scratching ceramic cooktops.
- **Glass** - Slow heat conductor. Not recommended for ceramic cooktop surfaces because it may scratch the glass.

Home Canning Tips

Be sure that the canner is centered over the surface element and is flat on the bottom.

- The base must not be more than 1 inch larger than the element. Use of water bath canners with rippled bottoms may extend the time required to bring the water to a boil and may damage the cooktop.
- Some canners are designed with smaller bases for use on smooth surfaces.
- Use the high heat setting only until the water comes to a boil or pressure is reached in the canner.
- Reduce to the lowest heat setting that maintains the boil, or pressure. If the heat is not turned down, the cooktop may be damaged.

Using the Oven

Before Using the Oven

NOTE

- Because the oven temperature cycles, an oven thermometer placed in the oven cavity may not show the same temperature that is set on the oven.
- It is normal for the convection fan to run while preheating during a regular bake cycle.
- The convection fan motor may run periodically during a regular bake cycle.
- The heat turns off if the door is left open during baking. If the door is left open for longer than 30 seconds during baking, the heat turns off. The heat turns back on automatically once the door is closed.

Oven Vent

Areas near the vent may become hot during operation and may cause burns. Do not block the vent opening. Avoid placing plastics near the vent as heat may distort or melt the plastic.

It is normal for steam to be visible when cooking foods with high moisture content.

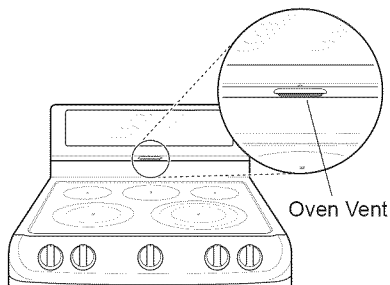

Using Oven Racks

The racks have a turned-up back edge that prevents them from being pulled out of the oven cavity.

Removing Racks

- 1 Pull the rack straight out until it stops.
- 2 Lift up the front of the rack and pull it out.

Replacing Racks

- 1 Place the end of the rack on the support.
- 2 Tilt the front end up and push the rack in.



CAUTION

- Replace oven racks before turning the oven on to prevent burns.
- Do not cover the racks with aluminum foil, or any other material, or place anything on the bottom of the oven. Doing so will result in poor baking and may damage the oven bottom.
- Only arrange oven racks when the oven is cool.

Bake

Bake is used to prepare foods such as pastries, breads and casseroles. The oven can be programmed to bake at any temperature from 170 °F (80 °C) to 550 °F (285 °C). The default temperature is 350 °F (175 °C).

Setting the Bake Function (example, 375 °F)

- 1 Touch **Bake**.
- 2 Set the oven temperature: touch **3**, **7** and **5**.
- 3 Touch **Start**. The oven starts to preheat.

As the oven preheats, the temperature is displayed and rises in 5-degree increments. Once the oven reaches the set temperature, a tone sounds and the oven light blinks on and off.

- 4 When cooking is complete, touch **Clear/Off**.
- 5 Remove food from the oven.

NOTE

It is normal for the convection fan to operate periodically throughout a normal bake cycle in the lower oven. This is to ensure even baking results.

Baking Tips

- Baking time and temperature will vary depending on the characteristics, size, and shape of the baking pan used.
- Check for food doneness at the minimum recipe time.
- Use metal bakeware (with or without a nonstick finish), heatproof glass-ceramic, ceramic or other bakeware recommended for oven use.
- Dark metal pans or nonstick coatings will cook food faster with more browning. Insulated bakeware will slightly lengthen the cooking time for most foods.

NOTE

The oven bottom has a porcelain-enamel finish. To make cleaning easier, protect the oven bottom from excessive spillovers by placing a cookie sheet on the rack below the rack you are cooking on. This is particularly important when baking a fruit pie or other foods with a high acid content. Hot fruit fillings or other foods that are highly acidic may cause pitting and damage to the porcelain-enamel surface and should be wiped up immediately.

Convection Mode

The convection system uses a fan to circulate the heat evenly within the oven. Improved heat distribution allows for even cooking and excellent results while cooking with single or multiple racks.

Setting the Convection Function (example, 375 °F)

- 1 Touch **Conv. Bake** or **Conv. Roast**. The display flashes 350 °F.
- 2 Set the oven temperature: touch **3**, **7** and **5**.
- 3 Touch **Start**. The display shows **Conv. Bake** or **Conv. Roast** and the oven temperature starting at 100 °F.

As the oven preheats, the display shows increasing temperatures in 5-degree increments. Once the oven reaches the set adjusted temperature, a tone sounds and the oven light flashes on and off. The display shows the auto converted oven temperature, 350 °F and the fan icon.

- 4 When cooking has finished or to cancel, touch **Clear/Off**.

NOTE

The oven fan runs while convection baking. The fan stops when the door is open. In some cases, the fan may shut off during a convection bake cycle.

Tips for Convection Baking

- Use Convection Bake for faster and more even multiple-rack cooking of pastries, cookies, muffins, biscuits, and breads of all kinds.
- Bake cookies and biscuits on pans with no sides or very low sides to allow heated air to circulate around the food. Food baked on pans with a dark finish will cook faster.
- When using Convection Bake with a single rack, place the oven rack in position 3. If cooking on multiple racks, place the oven racks in positions 1 and 3 (for two racks).
- Multiple oven rack cooking may slightly increase cook times for some foods.
- Cakes, cookies and muffins have better results when using multiple racks.

The Convection Roast feature is designed to give optimum roasting performance. Convection Roast combines cooking with the convection fan to roast meats and poultry. The heated air circulates around the food from all sides, sealing in juices and flavors. Foods are crispy brown on the outside while staying moist on the inside. Convection roasting is especially good for large tender cuts of meat, uncovered.

Tips for Convection Roasting

Use a broiler pan and grid when preparing meats for convection roasting. The broiler pan catches grease spills and the grid helps prevent grease splatters.

- 1 Place the oven rack on the bottom.
- 2 Place the grid in the broiler pan.
- 3 Place the broiler pan on the oven rack.

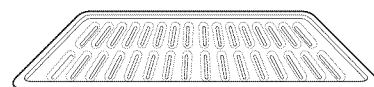

Grid (sold separately)

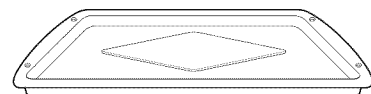

Broiler pan (sold separately)



CAUTION

- Do not use a broiler pan without a grid.
- Do not cover the grid with aluminum foil.
- Position food (fat side up) on the grid.

Recommended Baking and Roasting Guide

Baking results will be better if baking pans are centered in the oven as much as possible. If cooking on multiple racks, place the oven racks in the positions shown.

Rack and Pan Placement

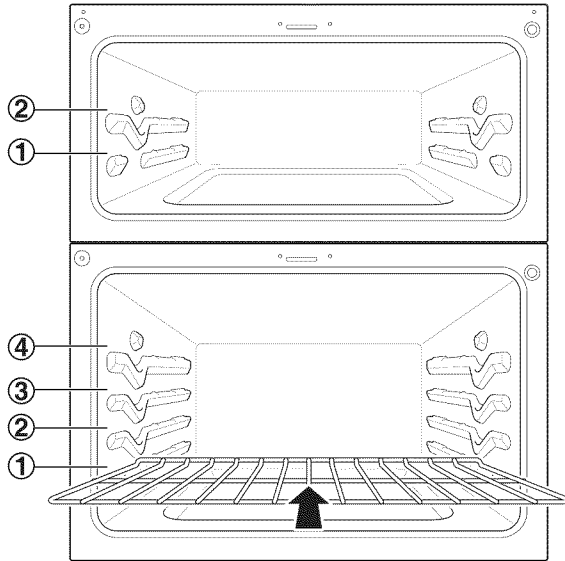

Multiple rack baking

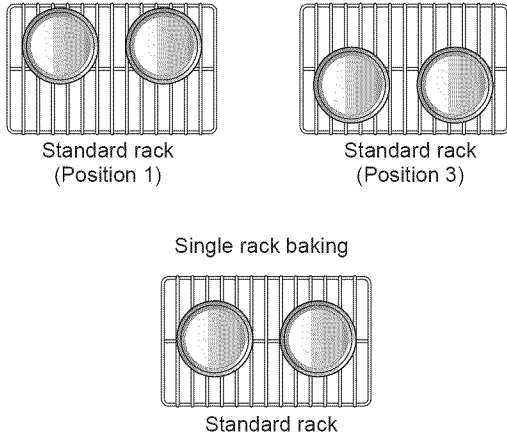

Baking rack guide

Food		Rack position	
		Upper Oven	Lower Oven
Cakes	• Layer cakes	1	3
	• Bundt cakes	1	3
Cookies	• Sugar cookies	1	3
	• Chocolate chips	1	3
	• Brownies	1	3
Pizza	• Fresh	2	2
	• Frozen	2	2
Pastry Crust	• From scratch	1	2
	• Refrigerator	1	2
Breads	• Biscuit, canned	1	3
	• Biscuit, from scratch	1	2
	• Muffins	1	2
Desserts	• Fruit crisps and cobblers, from scratch	1	3
	• Pies, from scratch, 2-crust fruit	1	2

Roasting rack guide

Food			Rack position
			Lower Oven
Beef	Rib	Rare	1
		Medium	1
		Well done	1
	Boneless rib, top sirloin	Rare	1
		Medium	1
		Well done	1
Beef tenderloin	Rare	1	
	Medium	1	
Pork	Rib	1	
	Bone-in, sirloin	1	
	Ham, cooked	1	
Poultry	Whole chicken	1	
	Chicken pieces	1	
	Turkey	1	

Broil

The Broil function uses intense heat from the upper heating element to cook food. Broiling works best for tender cuts of meat, fish, and thinly cut vegetables.

Some models may feature a hybrid broiler consisting of an inner broiler that utilizes a carbon heating element which provides instantaneous heat, and a traditional outer broiling element. During normal broiler operation, it is normal for either element to cycle off intermittently.



CAUTION

- Do not use a broiler pan without a grid. Oil can cause a grease fire.
- Do not cover the grid and broiler pan with aluminum foil. Doing so will cause a fire.
- Always use a broiler pan and grid for excess fat and grease drainage. This will help to reduce splatter, smoke, and flare-ups.

NOTE

- This range is designed for closed-door broiling. Close the door to set the Broil function. If the door is open, the Broil function cannot be set and **door** appears on the display. Close the door and reset the Broil function. Opening the door turns off the broil burner during broiling. If the door is opened during broiling, the broil burner turns off after five seconds. The broiler turns back on automatically once the door is closed.

Speed Broil (on some models)

The Speed Broil setting is designed to reduce the amount of time it takes to broil foods. By utilizing the infrared broil element, which provides heat instantaneously, there is no need for preheating.

Setting the oven to Broil / Speed Broil

- 1 Touch **Broil** or **Speed Broil** once for **Hi** or twice for **Lo**.
- 2 Touch **Start**. The oven begins to heat.
- 3 Let the oven preheat for approximately five minutes before cooking the food if using broil.
- 4 Touch **Clear/Off** to cancel at any time or when cooking is complete.

Smoking

Due to the intense heat associated with broiling, it is normal to experience smoke during the cooking process. This smoke is a natural byproduct of searing and should not cause you to worry. If you are experiencing more smoke than you are comfortable with, use the following tips to reduce the amount of smoke in your oven.

- 1 Always use a broiler pan. Do not use saute pans or regular baking sheets for safety reasons.
- 2 The broiler pan should always be thoroughly cleaned and at room temperature at the beginning of cooking.
- 3 Always run your cooktop ventilation system or vent hood during broiling.
- 4 Keep the interior of your oven as clean as possible. Leftover debris from prior meals can burn or catch fire.
- 5 Avoid fatty marinades and sugary glazes. Both of these will increase the amount of smoke you experience. If you would like to use a glaze, apply it at the very end of cooking.
- 6 If you are experiencing significant smoke with any food item, consider:
 - Lowering the broiler to the Lo setting.
 - Lowering the rack position to cook the food further away from the broiler.
 - Using the Hi broil setting to achieve the level of searing you desire, and then either switching to the Lo broil setting, or switching to the Bake function.
- 7 As a rule, fatter cuts of meat and fish will produce more smoke than leaner items.
- 8 Adhere to the recommended broil settings and cooking guidelines in the chart on the following page whenever possible.

Recommended Broiling Guide

The size, weight, thickness, starting temperature, and your preference of doneness will affect broiling times.

This guide is based on meats at refrigerator temperature. For best results when broiling, use a pan designed for broiling.

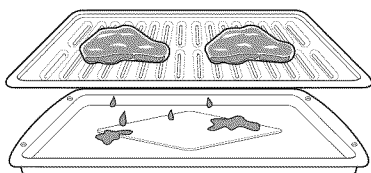

Food	Quantity and/or Thickness	Upper oven			Lower oven			Comments
		Rack Position	First Side (minutes)	Second Side (minutes)	Rack Position	First Side (minutes)	Second Side (minutes)	
Ground Beef Well done	1 lb. (4 patties) 1/2 to 3/4" thick	2	6-8	4-7	4	4-7	3-5	Space evenly. Up to 8 patties may be broiled at once.
Beef Steaks Rare Medium Well done	1" thick 1 to 1 1/2 lbs.	2 2 2	3-4 4-5 5-6	2-3 2-3 3-4	4 4 4	4-5 4-7 6	2-3 3-4 4-5	Steaks less than 1" thick cook through before browning. Pan frying is recommended. Slash fat.
Rare Medium Well done	1 1/2" thick 2 to 2 1/2 lbs.	1 1 1	8 9 10	3-4 4-5 5-6	3 3 3	10 10-12 12	4 5-6 6-8	
Chicken	1 whole cut up 2 to 2 1/2 lbs., split lengthwise 2 Breasts	1 1	10 8-10	4-6 3-5	3 3	14-16 8-9	4-6 3-5	
Lobster Tails	2-4 10 to 12 oz. each	-	-	-	2	14	Do not turn over	Cut through back of shell. Spread open. Brush with melted butter before broiling and after half of broiling time.
Fish Fillets	1/4 to 1/2" thick	2	5	2-3	4	6	3-4	Handle and turn very carefully. Brush with lemon butter before and during cooking, if desired.
Ham Slices (precooked)	1/2" thick	2	4-5	2-3	4	6-8	2-4	Increase time 5 to 10 minutes per side for 1 1/2" thick or home-cured ham.
Pork Chops Well done	1 (1/2" thick) 2 (1" thick) about 1 lb.	2 1	7 7	3-5 2-4	4 3	5-6 9-10	2-4 4-6	
Lamb Chops Medium Well done	2 (1" thick) about 10 to 12 oz.	2 2	4-5 5-6	2-3 3-4	4 4	6 8	3-4 4-5	
Medium Well done	2 (1 1/2" thick) about 1 lb.	1 1	9 10	4-5 5-6	3 3	10 12	5-6 6-8	
Salmon Steaks	2 (1" thick) 4 (1" thick) about 1 lb.	2 1	6 7	3-5 3-5	4 3	8 9	4-6 4-6	Grease pan. Brush steaks with melted butter.

• This guide is only for reference. Adjust cook time according to your preference.

Tips for Broiling

Beef

- Steaks and chops should always be allowed to rest for five minutes before being cut into and eaten. This allows the heat to distribute evenly through the food and creates a more tender and juicy result.
- Pieces of meat that are thicker than two inches should be removed from the refrigerator 30 minutes prior to cooking. This will help them cook more quickly and evenly, and will produce less smoke when broiling. Cooking times will likely be shorter than the times indicated in the Broiling Chart.
- For bone-in steaks or chops that have been *frenched* (all meat removed from around the bone), wrap the exposed sections of bone in foil to reduce burning.

Seafood

- When broiling skin-on fish, always use the Lo broil setting and always broil the skin side last.
- Seafood is best consumed immediately after cooking. Allowing seafood to rest after cooking can cause the food to dry out.
- It is a good idea to rub a thin coating of oil on the surface of the broiling pan before cooking to reduce sticking, especially with fish and seafood. You can also use a light coating of non-stick pan spray.

Vegetables

- Toss your vegetables lightly in oil before cooking to improve browning.

Warm

This function will maintain an oven temperature of 170 °F. The Warm function will keep cooked food warm for serving up to three hours after cooking has finished. The Warm function may be used without any other cooking operations or can be used after cooking has finished using a Timed Cook or a Delayed Timed Cook.

Setting the Warm Function

- 1 Touch **Warm** or **Warm/Proof**. On the lower oven, touch **Warm/Proof** to toggle between warm and proof.
- 2 Touch **Start**.
- 3 Touch **Clear/Off** at any time to cancel.

Setting the Warm Function after a Timed Cook

- 1 Select the cooking function.
- 2 Enter the oven temperature using the number keys.
- 3 Touch **Cook Time** and enter the cook time using the number keys.
- 4 Touch **Warm**.
- 5 Touch **Start**.
- 6 When cooking is finished, touch **Clear/Off** to cancel the Warm function.

NOTE

- The Warm function is intended to keep food warm. Do not use it to cool food down.
- It is normal for the fan to operate during the Warm function.

Proof

This feature maintains a warm oven for rising yeast leavened products before baking.

Setting the Proof Function

- 1 Use rack position 2 or 3 for proofing.
- 2 Touch **Warm/Proof** until **Proof** appears in the display.
- 3 Touch **Start**.
- 4 Touch **Clear/Off** when proofing is finished.

NOTE

- To avoid lowering the oven temperature and lengthening proofing time, do not open the oven door unnecessarily. Check bread products early to avoid over proofing.
- Do not use the proofing mode for warming food or keeping food hot. The proofing oven temperature is not hot enough to keep foods at safe temperatures. Use the Warm feature to keep food warm. Proofing does not operate when the oven is above 125 °F. **Hot** shows in the display.
- It is normal for the fan to operate during the Proof function.

Pizza

The Pizza function is specially designed for cooking pizza. It heats from both the top and bottom to brown food more evenly.

This system is designed to give the optimum cooking performance for pizza by automatically selecting a combination of the broil and bake heating systems. When using this function, there is no need to preheat the oven prior to cooking.

Setting the Pizza Function

- 1 Touch **Pizza** once. **P1** appears in the display. Touch **Pizza** repeatedly to toggle between **P1**, **P2**, and **P3**. Select the desired option. (See Pizza Chart below.)
- 2 Touch **Start**. The Pizza function starts operation.
- 3 Touch **Clear/Off** to cancel Pizza at any time.

Upper Pizza

Display Mode	Item	Average temperature	Rack position	Recommended time (minutes)
P1	Frozen pizza, Regular crust	415 °F	2	13-18
P2	Frozen pizza, Rising crust	425 °F	2	18-23
P3	Fresh Pizza	400 °F	2	13-18

Lower Pizza

Display Mode	Item	Average temperature	Rack position	Recommended time (minutes)
P1	Frozen pizza, Regular crust	415 °F	2	15-20
P2	Frozen pizza, Rising crust	425 °F	2	22-26
P3	Fresh Pizza	400 °F	2	15-20

- This chart is based on one 12" pizza, and is only for reference. Adjust cook time according to size of pizza and preference.

Speed Roast

The Speed Roast feature is designed to quickly roast poultry. The combination of intense heat from the upper heating element and heated air from the back heating element result in crispier food and help to save cooking time. Speed roasting is especially good for medium sized poultry.

NOTE

- The recommended cook time is 60-65 minutes for a whole chicken weighing 3.3 lb.
- Adjust the cook time according to the weight of the poultry.
- Place the oven rack in position 2.
- Speed Roast is designed to reduce the cooking time. There is no need for preheating.
- This function is optimized for poultry, so the temperature of Speed Roast cannot be changed.
- It is normal for the fan to operate during the Speed Roast function.

Setting the Speed Roast Function

- 1 Put food in the oven.
- 2 Touch **Speed Roast**. The display shows **Roast**.
- 3 Touch **Start**.

SMART FEATURES

Before Using Tag On

The Tag On function allows you to conveniently use LG Smart Diagnosis™, set the cook mode and EasyClean® features, and communicate with your appliance using a smart phone. To use the Tag On function:

- 1 Download the LG Smart Oven application to a smart phone.
- 2 Turn on the NFC (Near Field Communication) function in the smart phone. The Tag On function is only compatible with smart phones that are equipped with the NFC function and based on the Android 4.0 (Ice Cream Sandwich) or later OS (operating system).

Turning On the Smart Phone's NFC Function

- 1 Enter the **Settings** menu of the smart phone and select **Share & connect** under **WIRELESS NETWORKS**.

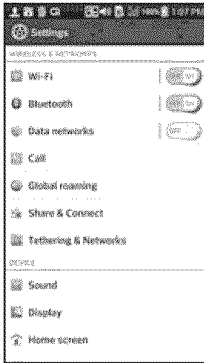

- 2 Set **NFC** and **Direct/Android Beam** to ON and select **NFC**.



- 3 Check **Use Read and Write/P2P receive**.

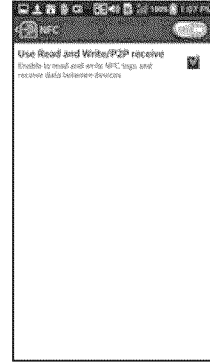

NOTE

- Depending on the smart phone manufacturer and Android OS version, the NFC activation process may differ. Refer to the manual of the smart phone for details.
- You can activate Tag On function by using the Android 4.0 smart phone with NFC function or higher. NFC function may not work depending on smart phones.

Using the Tag On Function

The Tag On Icon



Look for the Tag On icon next to the **Start** key on the control panel. Position the smart phone next to the icon when using the Tag On function with the LG Smart Diagnosis™, cook mode setting and EasyClean® features of the LG Smart Oven application.

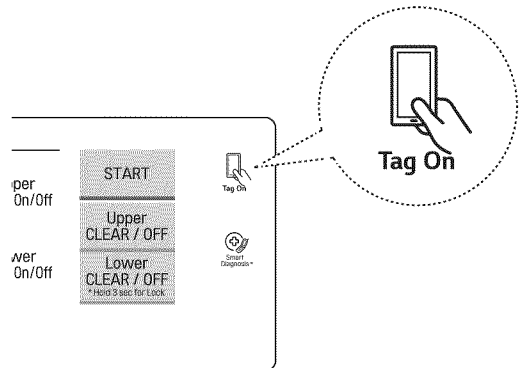

The NFC Antenna Position

When using the Tag On function, position the smart phone so that the NFC antenna inside the back of the smart phone matches the position of the Tag On icon on the appliance. (The position of the antenna cannot be seen, so the LG Smart Oven application will attempt to find it and display a target range for the antenna on the smart phone's screen.)

If the application is not able to show a target range, position the center back of the smart phone over the Tag On icon on the appliance. If the connection is not made immediately, move the smart phone very slightly in a widening circular motion until the application verifies the connection.

Because of the characteristics of NFC, if the transmission distance is too far, or if there is a metal sticker or a thick case on the phone, transmission will not be good.

Touch [?] in the LG Smart Oven application for a more detailed guide on how to use the Tag On function.

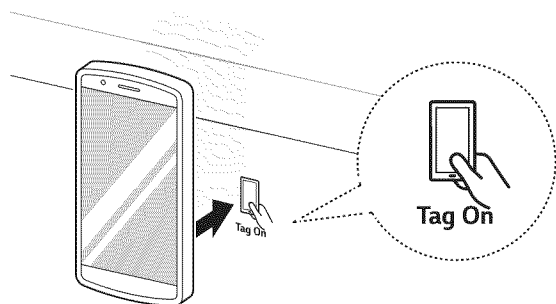

Using Tag On with Applications

Touch an LG appliance's Tag On logo with an NFC-equipped smart phone to use the LG Smart Oven application's LG Smart Diagnosis™, Oven Settings, and EasyClean® features.

Smart Diagnosis™

Allows you to diagnose and troubleshoot problems with your range.

EasyClean®

Allows you to set EasyClean® alerts, read the instruction guide, and simulate and compare energy consumption when using EasyClean® versus self-clean cycles.

Oven Settings

Allows the user to change oven settings, including the hour mode, preheat alarm light, beeper volume, temperature units, convection auto conversion, and thermostat adjustment.

IMPORTANT : Features could be added or deleted when the LG Smart Oven application is updated. Data saved on the LG Smart Oven application could be deleted when the application is updated or your smart phone is changed.

MAINTENANCE

Cleaning the Glass-Ceramic Cooktop



CAUTION

- Do not use scrub pads or abrasive cleaning pads. They may damage your cooktop surface.
- For your safety, wear an oven mitt or pot holder while using a scraper on the hot cooking surface.

Use ceramic cooktop cleaner on the glass cooktop. Other creams may not be as effective or may scratch, damage or stain the cooktop surface.

To maintain and protect the surface of the glass cooktop, follow these steps:

- 1 Before using the cooktop for the first time, clean it with a ceramic cooktop cleaner. This helps protect the top and makes cleanup easier.
- 2 Use ceramic cooktop cleaner daily to help keep the cooktop looking new.
- 3 Shake the cleaning cream well. Apply a few drops of cleaner directly to the cooktop.
- 4 Use a paper towel to clean the entire cooktop surface.
- 5 Rinse with clear water and use a dry cloth or paper towel to remove all cleaning residue.

NOTE

Do not heat the cooktop until it has been cleaned thoroughly.

IMPORTANT

If any sugar or food containing sugar (preserves, ketchup, tomato sauce, jellies, fudge, candy, syrups, chocolate) spills, or plastic or foil melts on the cooktop, remove the molten material **IMMEDIATELY** with a metal razor scraper (it will not damage the decorated cooking surface) while the cooking surface is still hot to avoid the risk of damage to the glass-ceramic surface. For your safety, please use an oven mitt or pot holder while scraping the hot cooking surface.

Burned-On Residue

- 1 While the cooktop is still hot, remove any burnt on deposits or spilled food from the glass-ceramic cooking surface with a suitable metal razor scraper. (Similar to scraping paint off of a windowpane, it will not damage the decorated cooking surface.) Hold the scraper at an approximate 30° angle to the cooktop.

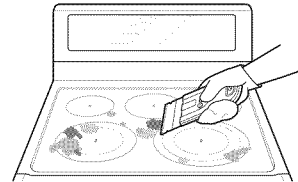

NOTE

- Do not use a dull or nicked blade.
- To prevent burns, wear an oven mitt or pot holder while using the metal scraper.

- 2 When the cooking surface has cooled down, apply a few dabs (about the size of a dime) of an approved cleaner in each burner area and work the cleaning cream over the cooktop surface with a damp paper towel.

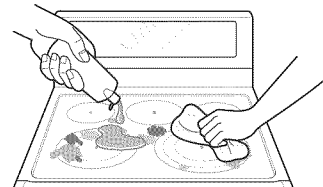

NOTE

Approved cleaners

- Weiman Cooktop Cleaning Cream (www.weiman.com)
- Cerama Bryte (www.ceramabryte.com)
- Golden Ventures Cerama Bryte
- Easy-Off 3 in 1 Glass Top Cleaner Spray (www.easyoff.us)

- 3 Rinse with clean water and wipe the cooktop surface with a clean, dry paper towel.

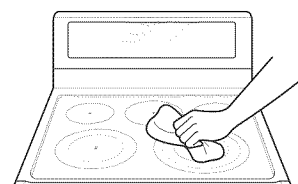

Metal Marks and Scratches

- 1 Be careful not to slide pots and pans across the cooktop. Doing so will leave metal markings on the cooktop surface. To help remove these marks, use a ceramic cooktop cleaner with a cleaning pad for ceramic cooktops.
- 2 If pots with a thin overlay of aluminum or copper are allowed to boil dry, the overlay may leave black discoloration on the cooktop. This should be removed immediately before heating again or the discoloration may be permanent.



CAUTION

Cookware with rough or uneven bottoms can mark or scratch the cooktop surface.

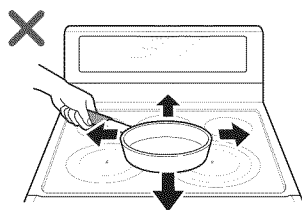

- Do not slide metal or glass across the cooktop surface.
- Do not use cookware with any dirt build-up on the bottom.

EasyClean®

LG's EasyClean® enamel technology provides two cleaning options for the inside of the range. The EasyClean® feature takes advantage of LG's new enamel to help lift soils without harsh chemicals, and it runs using ONLY WATER for just 10 minutes in low temperatures to help loosen LIGHT soils before hand-cleaning.

While EasyClean® is quick and effective for small and LIGHT soils, the Self Clean feature can be used to remove HEAVY, built up soils. The intensity and high heat of the Self Clean cycle may result in smoke which will require the opening up of windows to provide ventilation. Compared to the more intense Self Clean process, your LG oven gives you the option of cleaning with LESS HEAT, LESS TIME, and virtually NO SMOKE OR FUMES.

When needed, the range still provides the Self Clean option for longer, more thorough oven cleaning for heavier, built up soils.

Benefits of EasyClean®

- Helps loosen light soils before hand-cleaning
- EasyClean® only uses water; no chemical cleaners
- Makes for a better self-clean experience
 - Delays the need for a self-clean cycle
 - Minimizes smoke and odors
 - Can allow shorter self-clean time

When to Use EasyClean®

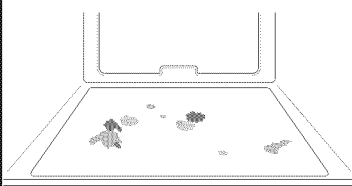
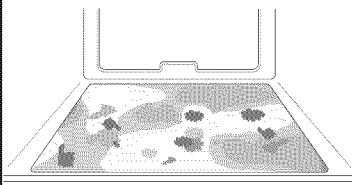
Suggested Cleaning Method	Example of Oven Soiling	Soil Pattern	Types of Soils	Common Food Items That Can Soil Your Oven
EasyClean®		Small drops or spots	Cheese or other ingredients	Pizza
		Light splatter	Fat/grease	Steaks, broiled
				Fish, broiled
				Meat roasted at low temperatures
Self Clean*		Medium to heavy splatter	Fat/grease	Meat roasted at high temperatures
		Drops or spots	Filling or sugar based soils	Pies
			Cream or tomato sauce	Casseroles

* The Self Clean cycle can be used for soil that has been built up over time.

Cleaning Tips

- Allow the oven to cool to room temperature before using the EasyClean® cycle. If your oven cavity is above 150 °F (65 °C), **Hot** will appear in the display, and the EasyClean® cycle will not be activated until the oven cavity cools down.
- A plastic spatula can be used as a scraper to scrape off any chunks or debris before and during oven cleaning.
- Using the rough side of a non-scratch scouring pad may help to take off burnt-on stains better than a soft sponge or towel.
- Certain non-scratch scrubbing sponges, such as those made of melamine foam, available at your local stores, can also help improve cleaning.
- The range should be level to ensure that the bottom surface of the oven cavity is entirely covered by water at the beginning of the EasyClean® cycle.
- For best results, use distilled or filtered water. Tap water may leave mineral deposits on the oven bottom.
- Soil baked on through several cooking cycles will be more difficult to remove with the EasyClean® cycle.
- Do not open the oven door during the EasyClean® cycle. Water will not get hot enough if the door is opened during the cycle.
- For hard to reach areas such as the back surface of the lower oven, it is better to use the Self Clean cycle.

EasyClean® Instruction Guide

- 1 Remove oven racks and accessories from the oven.
- 2 Scrape off and remove any burnt-on debris with a plastic scraper.

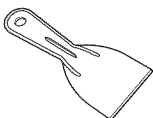

Suggested plastic scrapers:

 - Hard plastic spatula
 - Plastic pan scraper
 - Plastic paint scraper
 - Old credit card
- 3 Fill a spray bottle with 1¼ cups (10 oz or 300 ml) of water and use the spray bottle to thoroughly spray the inside surfaces of the oven.
- 4 Use at least ¼ cup (2 oz or 60 ml) of the water to completely saturate the soil on both the walls and in the corners of the oven.

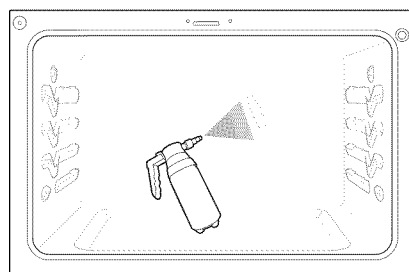

- 5** Spray or pour the remaining 1 cup (8 oz or 250 ml) of water onto the bottom center of the oven cavity. The indentation on the oven bottom should be fully covered to submerge all soils. Add water if necessary.

NOTE

Use the "mist" setting on the spray bottle for better coverage. The entire 1¼ cup (10 oz or 300 ml) of water should be used for each oven cavity cleaned. Do not spray water directly on the door. Doing so will result in water dripping to the floor.

- 6** Close the oven door.
Touch **EasyClean®**.
Touch **Start**.

CAUTION

- Some surfaces may be hot after the EasyClean® cycle. Wear rubber gloves while cleaning to prevent burns.
- During the EasyClean® cycle, the oven becomes hot enough to cause burns. Wait until the cycle is over before wiping the inside surface of the oven. Failure to do so may result in burns.
- Avoid leaning or resting on the oven door glass while cleaning the oven cavity.

- 7** A tone will sound at the end of the 10 minute cycle. Touch **Clear/Off** to clear the display and end the tone.

- 8** After the cleaning cycle and during hand-cleaning, enough water should remain on the oven bottom to completely submerge all soils. Add water if necessary. Place a towel on the floor in front of the oven to capture any water that may spill out during hand-cleaning. If you are cleaning the upper oven on a double oven range, it is also best to cover the holes in the top of the lower oven door with a towel to capture any water that may drip into the door during hand cleaning.

- 9** Clean the oven cavity immediately after the EasyClean® cycle by scrubbing with a wet, non-scratch scouring sponge or pad. (The scouring side will not scratch the finish.) Some water may spill into the bottom vents while cleaning, but it will be captured in a pan under the oven cavity and will not hurt the burner.

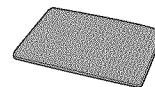
**NOTE**

Do not use any steel scouring pads, abrasive pads or cleaners as these materials can permanently damage the oven surface.

- 10** Once the oven cavity is cleaned, wipe any excess water with a clean dry towel. Replace racks and any other accessories.

- 11** If some light soils remain, repeat the above steps, making sure to thoroughly soak the soiled areas. If stubborn soils remain after multiple EasyClean® cycles, run the Self Clean cycle. Be sure that the oven cavity is empty of oven racks and other accessories, and that the oven cavity surface is dry before running the Self Clean cycle. Consult the Self Clean section of your owner's manual for further details.

NOTE

- If you forget to saturate the inside of the oven with water before starting EasyClean®, touch **Clear/Off** to end the cycle. Wait for the range to cool to room temperature and then spray or pour water into the oven and start another EasyClean® cycle.
- The cavity gasket may be wet when the EasyClean® cycle finishes. This is normal. Do not clean the gasket.
- If mineral deposits remain on the oven bottom after cleaning, use a cloth or sponge soaked in vinegar to remove them.
- It is normal for the fan to operate during the EasyClean® cycle.

Self Clean

The Self Clean cycle uses extremely hot temperatures to clean the oven cavity. While running the Self Clean cycle, you may notice smoking or an odor. This is normal; especially if the oven is heavily soiled.

During Self Clean, the kitchen should be well ventilated to minimize the odors from cleaning.

Before Starting Self Clean

- Remove the oven racks, broiler pan, broiler grid, all cookware, aluminum foil or any other material from the oven.
- The kitchen should be well ventilated to minimize the odors from cleaning.
- Wipe any heavy spillovers on the bottom of the oven.
- Make sure that the oven light bulb cover is in place and the oven light is off.
- The oven light cannot be turned on during a Self Clean cycle. The oven light cannot be turned on until the oven temperature has cooled below 500 °F (260 °C) after a Self Clean cycle is complete.



CAUTION

- Do not leave small children unattended near the appliance. During the Self Clean cycle, the outside of the range can become very hot to the touch.
- If you have pet birds, move them to another well-ventilated room. The health of some birds is extremely sensitive to the fumes given off during the Self Clean cycle of any range.
- Do not line the oven walls, racks, bottom or any other part of the range with aluminum foil or any other material. Doing so will destroy heat distribution, produce poor baking results and cause permanent damage to the oven interior (aluminum foil will melt to the interior surface of the oven).
- Do not force the door open. This can damage the automatic door locking system. Use care when opening the oven door after the Self Clean cycle. Stand to the side of the oven when opening the door to allow hot air or steam to escape. The oven may still be VERY HOT.

During the Self Clean cycle, the cooktop elements and warming drawer cannot be used.

NOTE

- Remove oven racks and accessories before starting the Self Clean cycle.
- If oven racks are left in the oven cavity during the Self Clean cycle, they will discolor and become difficult to slide in and out.
- Clean the frame of the oven and door with hot soapy water. Rinse well.
- Do not clean the gasket. The fiberglass material of the oven door gasket cannot withstand abrasion. It is essential for the gasket to remain intact. If you notice it becoming worn or frayed, replace it.
- Wipe up any heavy spillovers on the oven bottom.
- Make sure that the oven light bulb cover is in place and the oven light is off.
- It is normal for the fan to operate during the Self Clean cycle.
- The **Burner On** indicator light turns on when the knob is turned even if the cooktop element does not operate.

Setting Self Clean

The Self Clean function has cycle times of 3, 4, or 5 hours.

Self Clean Soil Guide

Soil Level	Cycle Setting
Lightly Soiled Oven Cavity	3-Hour Self Clean
Moderately Soiled Oven Cavity	4-Hour Self Clean
Heavily Soiled Oven Cavity	5-Hour Self Clean

- 1 Remove all racks and accessories from the oven.
- 2 Touch **Self Clean**. The oven defaults to the recommended four-hour self clean for a moderately soiled oven. Touch twice for a five-hour self clean or three times for a three-hour self clean.
- 3 Touch **Start**.
- 4 Once the self-clean cycle is set, the oven door locks automatically and the lock icon displays. You will not be able to open the oven door until the oven has cooled. The lock releases automatically when the oven has cooled.

**CAUTION**

Do not force the oven door open when the lock icon is displayed. The oven door remains locked until the oven temperature has cooled. Forcing the door open will damage the door.

Setting Self Clean with a Delayed Start

- 1** Remove all racks and accessories from the oven.
- 2** Touch **Self Clean**. The oven defaults to the recommended four-hour self clean for a moderately soiled oven. Touch twice for a five-hour self clean or three times for a three-hour self clean.
- 3** Touch **Start Time**.
- 4** Use the number keys to enter the time of day you would like the Self Clean to start.
- 5** Touch **Start**.

NOTE

It may become necessary to cancel or interrupt a Self Clean cycle due to excessive smoke or fire in the oven. To cancel the Self Clean function, touch **Clear/Off**.

During Self Clean

- The Self Clean cycle uses extremely hot temperatures to clean the oven cavity. While running the Self Clean cycle, you may notice smoking or an odor. This is normal, especially if the oven is heavily soiled.
- As the oven heats, you may hear sounds of metal parts expanding and contracting. This is normal and will not damage the oven.
- Do not force the oven door open when the lock  is displayed. The oven door remains locked until the oven temperature has cooled. Forcing the door open will damage the door.

After the Self Clean Cycle

- The oven door remains locked until the oven temperature has cooled.
- You may notice some white ash in the oven. Wipe it off with a damp cloth or a soap-filled steel wool pad after the oven cools. If the oven is not clean after one self-clean cycle, repeat the cycle.
- If oven racks were left in the oven and do not slide smoothly after a self-clean cycle, wipe racks and rack supports with a small amount of vegetable oil to make them glide more easily.
- Fine lines may appear in the porcelain because it went through heating and cooling. This is normal and will not affect performance.

NOTE

- The Self Clean cycle cannot be started if the Lockout feature is active.
- Once the Self Clean cycle is set, the oven door locks automatically. You will not be able to open the oven door until the oven is cooled. The lock releases automatically.
- Once the door has been locked, the lock  indicator light stops flashing and remains on. Allow about 15 seconds for the oven door lock to activate.
- If the clock is set for a 12-hour display (default) the Delayed Self Clean can never be set to start more than 12 hours in advance.
- After the oven is turned off, the convection fan keeps operating until the oven has cooled down.

Changing the Oven Light

The oven light is a standard 40-watt appliance bulb. It turns on when the oven door is open. When the oven door is closed, touch **Light** to turn it on or off.

- 1 Unplug the range or disconnect power.
- 2 Turn the glass bulb cover in the back of the oven counterclockwise to remove.
- 3 Turn the bulb counterclockwise to remove it from the socket.
- 4 Insert the new bulb and turn it clockwise.
- 5 Insert the glass bulb cover and turn it clockwise.
- 6 Plug in the range or reconnect the power.

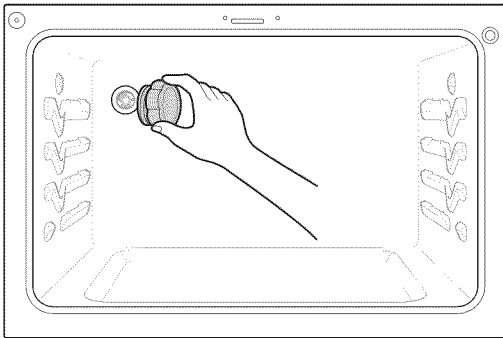

WARNING

- Make sure that the oven and bulb are cool.
- Disconnect the electrical power to the range at the main fuse or circuit breaker panel. Failure to do so can result in severe personal injury, death, or electrical shock.

Cleaning the Exterior

Front Manifold Panel and Knobs

It is best to clean the manifold panel after each use of the range. For cleaning, use a damp cloth and mild soapy water or a 50/50 solution of vinegar and water. For rinsing, use clean water and polish dry with a soft cloth.

CAUTION

- Do not use abrasive cleansers, strong liquid cleaners, plastic scouring pads or oven cleaners on the manifold panel. Doing so will damage the finish.
- Do not try to bend the knobs by pulling them up or down, and do not hang a towel or other objects on them. This can damage the shaft.
- The control knobs may be removed for easy cleaning.
- To clean the knobs, make sure that they are in the **Off** position and pull them straight off the stems.
- To replace the knobs, make sure the knob has the **Off** position centered at the top, and slide the knob directly onto the stem.

NOTE

To prevent scratching, do not use abrasive cleaners on any of these materials.

Painted and Decorative Trim

For general cleaning, use a cloth with hot soapy water. For more difficult soils and built-up grease, apply a liquid detergent directly onto the soil. Leave it on for 30 to 60 minutes. Rinse with a damp cloth and dry. Do not use abrasive cleaners.

Stainless Steel Surfaces

To avoid scratches, do not use steel wool pads.

- 1 Place a small amount of stainless steel appliance cleaner or polish on a damp cloth or paper towel.
- 2 Clean a small area, rubbing with the grain of the stainless steel if applicable.
- 3 Dry and buff with a clean, dry paper towel or soft cloth.
- 4 Repeat as necessary.

NOTE

- Do not use a steel wool pad. It will scratch the surface.
- To clean the stainless steel surface, use warm sudsy water or a stainless steel cleaner or polish.
- Always wipe in the direction of the metal surface finish.
- To purchase stainless steel appliance cleaner or polish, or to locate a dealer near you, call our toll-free customer service number: 1-800-243-0000 (USA), 1-888-542-2623 (CANADA) or visit our website at: www.lg.com

Oven Door

- Use soapy water to thoroughly clean the oven door. Rinse well. Do not immerse the door in water.
- You may use a glass cleaner on the outside glass of the oven door. Do not spray water or glass cleaner on the door vents.
- Do not use oven cleaners, cleaning powders, or harsh abrasive cleaning materials on the outside of the oven door.
- Do not clean the oven door gasket. The oven door gasket is made of a woven material that is essential for a good seal. Care should be taken not to rub, damage, or remove this gasket.

**CAUTION**

Do not use harsh cleaners or harsh abrasive cleaning materials on the outside of the oven door. Doing so can cause damage.

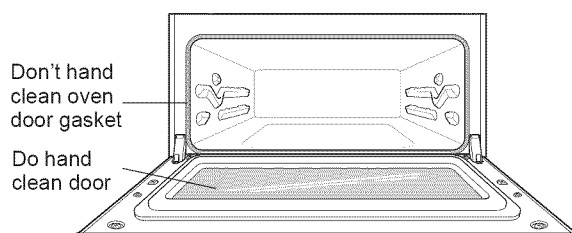
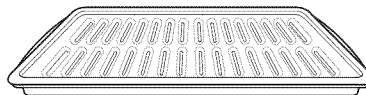
**Broiler Pan and Grid**

- Do not store a soiled broiler pan or grid anywhere in the range.
- Do not clean the broiler pan or grid in a self-cleaning mode.
- Remove the grid from the pan. Carefully pour out the grease from the pan into a proper container.
- Wash and rinse the broiler pan and grid in hot water with a soap-filled or plastic scouring pad.
- If food has burned on, sprinkle the grid with cleaner while hot and cover with wet paper towels or a dishcloth. Soaking the pan will remove burned-on foods.
- Both the broiler pan and grid may be cleaned with a commercial oven cleaner or in the dishwasher.

Oven Racks

Remove the oven racks before operating the self clean cycle.

- 1 Food spilled into the tracks could cause the racks to become stuck. Clean with a mild, abrasive cleaner.
- 2 Rinse with clean water and dry.

NOTE

If the racks are cleaned using the self clean cycle (not recommended), the color will turn slightly blue and the finish will become dull. After the self clean cycle is complete, and the oven has cooled, rub the sides of the racks with wax paper or a cloth containing a small amount of oil. This will make the racks glide more easily into the rack tracks.

Removing and Replacing the Lift-Off Oven Doors

CAUTION

- Be careful when removing and lifting the door.
- Do not lift the door by the handle. The door is very heavy.

Upper Oven

Removing the Door

- 1 Fully open the door.
- 2 Lift up and rotate the hinge locks toward the hinge until they stop.

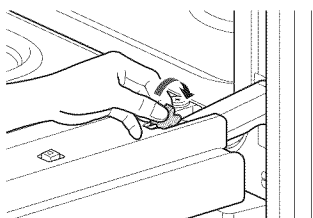

- 3 Close the door to 30 degrees (you will feel the door stop). The hinge locks will contact the oven frame.

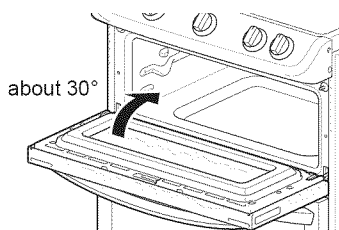

- 4 On both sides of the door, touch down on the release buttons on each hinge.

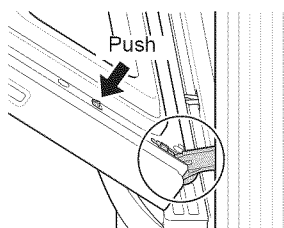

- 5 Lift the door up until it is clear of the hinges.

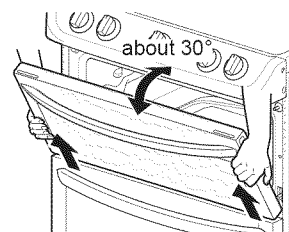

Replacing the Door

- 1 Be sure both hinges are in a 30 degree position.
- 2 Slide the door back onto the hinges until you hear a solid click and the release buttons have engaged.

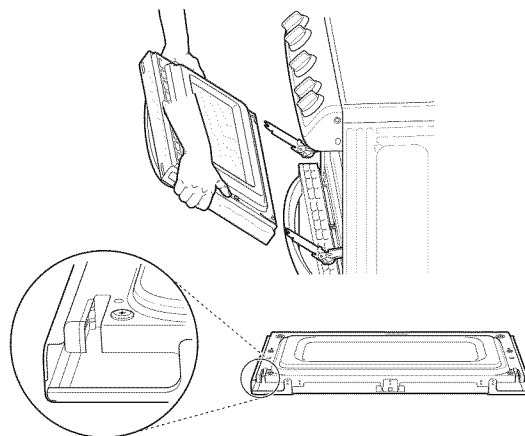

- 3 Fully open the door.
- 4 Push the hinge locks down onto the door frame.

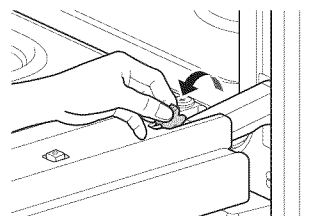

- 5 Close the oven door.

Lower Oven

Removing the Door

- 1 Fully open the door.
- 2 Unlock the hinge locks, rotating them as far toward the open door frame as they will go.

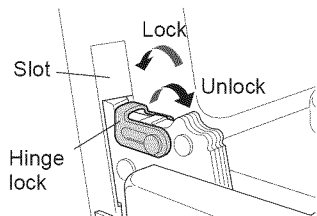

- 3 Firmly grasp both sides of the door at the top.
- 4 Close the door to the removal position (approximately five degrees) which is halfway between the broil stop position and fully closed. If the position is correct, the hinge arms will move freely.

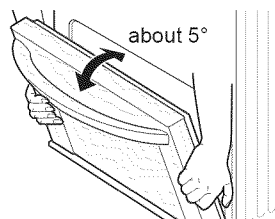

- 5 Lift door up and out until the hinge arms are clear of the slots.

Replacing the Door

- 1 Firmly grasp both sides of the door at the top.
- 2 With the door at the same angle as the removal position, seat the indentation of the hinge arms into the bottom edge of the hinge slots. The notch in the hinge arms must be fully seated into the bottom edge of the slots.

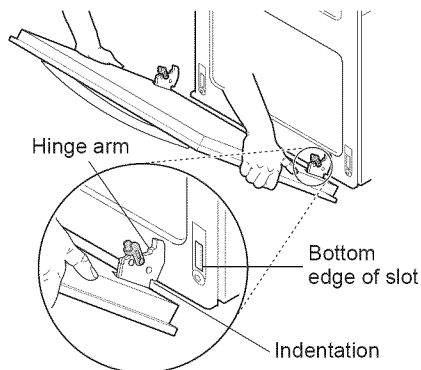

- 3 Open the door fully. If the door will not open fully, the indentation is not seated correctly in the bottom edge of the slots.
- 4 Lock the hinge locks, rotating them back toward the slots in the oven frame until they lock.

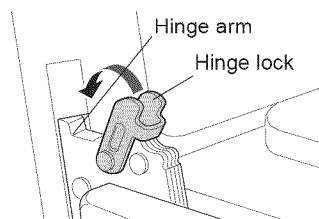

- 5 Close the oven door.

Door Care Instructions

Most oven doors contain glass that can break.



CAUTION

- Do not close the oven door until all the oven racks are fully in place.
- Do not hit the glass with pots, pans, or any other object.
- Scratching, hitting, jarring, or stressing the glass may weaken its structure causing an increased risk of breakage at a later time.

TROUBLESHOOTING

FAQs

What types of cookware are recommended for use with the cooktop?

- The pans must have a flat bottom and straight sides.
- Only use heavy-gauge pans.
- The pan size must match the amount of food to be prepared and the size of the surface element.
- Use tight fitting lids.
- Only use flat-bottom woks.

Why do the heating elements appear to be turning ON and OFF during use of the cooktop or oven?

Depending on your cooktop element setting or the temperature selected in your oven, it is NORMAL for the cooking elements to cycle on and off.

My new oven doesn't cook like my old one. Is there something wrong with the temperature settings?

No, your oven has been factory tested and calibrated. For the first few uses, follow your recipe times and temperatures carefully. If you still think your new oven is too hot or too cold, you can adjust the oven temperature yourself to meet your specific cooking needs. Refer to the Oven Temperature Adjustment section in this manual for easy instructions on how to adjust your thermostat.

Is it normal to hear a clicking noise coming from the back of my oven when I am using it?

Your new range is designed to maintain a tighter control over your oven's temperature. You may hear your oven's heating elements click on and off more frequently on your new oven. This is NORMAL.

Why is the time flashing?

This means that the product has just been plugged in, or that it has experienced a power interruption. To clear the flashing time, touch any button and reset the clock if needed.

During convection cooking the fan stops when I open the door. Is that normal?

Yes, this is normal. When the door is opened, the convection fan will stop until the door is closed.

Can I use aluminum foil to catch drippings in my oven cavity?

Never use aluminum foil to line the bottom or sides of the oven or the warming drawer. The foil will melt and stick to the bottom surface of the oven and will not be removable. Use a sheet pan placed on a lower oven rack to catch drippings instead. (If foil has already melted onto the bottom of the oven, it will not interfere with the oven's performance.)

Can I use aluminum foil on the racks?

Do not cover racks with aluminum foil. Covering entire racks with foil restricts air flow, leading to poor cooking results. Use a sheet pan lined with foil under fruit pies or other acidic or sugary foods to prevent spillovers from damaging the oven finish.



CAUTION

Foil may be used to wrap food in the oven or warming drawer, but do not allow the foil to come into contact with the exposed heating/broiling elements in the oven. The foil could melt or ignite, causing smoke, fire, or injury.

Can I leave my racks in the oven when running a Self Clean cycle?

No. Although it will not damage the racks, it will discolor them and may make them hard to slide in and out during use. Remove all items from the oven before starting a Self Clean cycle.

What should I do if my racks are sticky and have become hard to slide in and out?

Over time, the racks may become hard to slide in and out. Apply a small amount of olive oil to the ends of the racks. This will work as a lubricant for easier gliding.

What should I do for hard to remove stains on my cooktop?

The cooktop should be cleaned after every use to prevent permanent staining. When cooking foods with high sugar content, such as tomato sauce, clean the stain off with a scraper while the cooktop is still warm. Use an oven mitt when scraping to prevent burns. Refer to the MAINTENANCE section of this owner's manual for further instruction.

Why aren't the function buttons working?

Make sure that the range is not in Lockout mode. The lock  will show in the display if Lockout is activated. To deactivate Lockout, touch and hold **Lower Clear/Off** for three seconds. The unlock melody sounds and **Loc** appears in the display until the controls are unlocked.

My range is still dirty after running the EasyClean® cycle. What else should I do?

The EasyClean® cycle only helps to loosen light soils in your oven range to assist in hand-cleaning of your oven. It does not automatically remove all soils after the cycle. Some scrubbing of your oven range is required after running the EasyClean® cycle.

I tried scrubbing my oven after running EasyClean®, but some soils still remain. What can I do?

The EasyClean® feature works best when the soils are fully soaked and submerged in water before running the cycle and during hand-cleaning. If soils are not sufficiently soaked in water, it can negatively affect the cleaning performance. Repeat the EasyClean® process using sufficient water. Sugar-based and certain greasy soils are especially hard to clean. If some stubborn soils remain, use the Self Clean feature to thoroughly clean your oven.

Soils on my oven walls are not coming off. How can I get my walls clean?

Soils on the side and rear walls of your oven range may be more difficult to fully soak with water. Try repeating the EasyClean® process with more than the ¼ cup (2 oz or 60 ml) spray recommended.

Will EasyClean® get all of the soils and stains out completely?

It depends on the soil type. Sugar-based and certain grease stains are especially hard to clean. Also, if stains are not sufficiently soaked in water, this can negatively affect cleaning performance. If stubborn or built-up stains remain, use the Self Clean feature. Refer to the Self Clean section of your owner's manual.

Are there any tricks to getting some of the stubborn soils out?

Scraping the soils with a plastic scraper before and during hand-cleaning is recommended. Fully saturating soils with water is also recommended. However, certain types of soils are harder to clean than others. For these stubborn soils, the Self Clean cycle is recommended. Consult the Self Clean section of your owner's manual for details.

Is it safe for my convection fan, broil burner or heater element to get wet during EasyClean®?

Yes. The convection fan, broiler burner or heater element may get a little wet during cleaning. However, direct spray onto the broil burner and heater elements is not necessary because these are self-cleaning during regular use.

Do I need to use all 1¼ cups (10 oz or 300 ml) of water for EasyClean®?

Yes. It is highly recommended that 1 cup (8 oz or 250 ml) of water be sprayed or poured on the bottom and an additional ¼ cup (2 oz or 60 ml) of water be sprayed on walls and other soiled areas to fully saturate the soils for better cleaning performance.

I see smoke coming out of my oven range's cooktop vents during EasyClean®. Is this normal?

This is normal. This is not smoke. It is actually water vapor (steam) from the water in the oven cavity. As the oven heats briefly during EasyClean®, the water in the cavity evaporates and escapes through the oven vents.

How often should I use EasyClean®?

EasyClean® can be performed as often as you wish. EasyClean® works best when your oven is LIGHTLY soiled from such things as LIGHT grease splatter and small drops of cheese. Please refer to the EasyClean® section in your owner's manual for more information.

What is required for EasyClean®?

A spray bottle filled with 1¼ cups (10 oz or 300 ml) of water, a plastic scraper, a non-scratch scrubbing pad and a towel. You should not use abrasive scrubbers such as heavy-duty scouring pads or steel wool. Except for a towel, all of the materials you need are included in a special cleaning kit with your new range.

Can I run the EasyClean® cycle on both of my ovens at once?

Yes. You can run the EasyClean® cycle on both ovens at the same time. Some oven surfaces will be hot after the cycle completes running. Avoid leaning or resting on the oven door glass while cleaning the oven cavities. You can not run the Self Clean cycle on both ovens at the same time.

Before Calling for Service

Before you call for service, review this list. It may save you time and expense. The list includes common occurrences that are not the result of defective workmanship or materials in this appliance.

Symptoms	Possible Causes / Solutions								
Range is not level.	<ul style="list-style-type: none"> • Poor installation. Place oven rack in center of oven. Place a level on the oven rack. Adjust leveling legs at base of range until the oven rack is level. • Be sure floor is level and strong and stable enough to adequately support range. • If floor is sagging or sloping, contact a carpenter to correct the situation. • Kitchen cabinet alignment may make range appear unlevel. Be sure cabinets are square and have sufficient room for range clearance. 								
Cannot move appliance easily. Appliance must be accessible for service.	<ul style="list-style-type: none"> • Cabinets not square or are built in too tightly. Contact builder or installer to make appliance accessible. • Carpet interferes with range. Provide sufficient space so range can be lifted over carpet. • Anti-tip device engaged. 								
Oven control beeps and displays any F code error.	<table border="1"> <thead> <tr> <th>CODE</th> <th>CAUSE</th> </tr> </thead> <tbody> <tr> <td>F-3</td> <td>Touch key error</td> </tr> <tr> <td>F-9</td> <td>Oven not heating (Upper oven)</td> </tr> <tr> <td>F-19</td> <td>Oven not heating (Lower oven)</td> </tr> </tbody> </table> <ul style="list-style-type: none"> • Electronic control has detected a fault condition. Touch Clear/Off to clear the display and stop beeping. Reprogram oven. If fault recurs, record fault number. Touch Clear/Off and contact a Service agent. 	CODE	CAUSE	F-3	Touch key error	F-9	Oven not heating (Upper oven)	F-19	Oven not heating (Lower oven)
CODE	CAUSE								
F-3	Touch key error								
F-9	Oven not heating (Upper oven)								
F-19	Oven not heating (Lower oven)								
Surface units will not maintain a rolling boil or cooking is not fast enough	<ul style="list-style-type: none"> • Improper cookware being used. <ul style="list-style-type: none"> - Use pans which are flat and match the diameter of the surface unit selected. • In some areas, the power (voltage) may be low. <ul style="list-style-type: none"> - Cover pan with a lid until desired heat is obtained. 								
Surface units do not work properly	<ul style="list-style-type: none"> • A fuse in your home may be blown or the circuit breaker tripped. <ul style="list-style-type: none"> - Replace the fuse or reset the circuit breaker. • Cooktop controls improperly set. <ul style="list-style-type: none"> - Check to see the correct control is set for the surface unit you are using. 								
Surface unit stops glowing when changed to a lower setting	<ul style="list-style-type: none"> • This is normal. The unit is still on and hot. 								
Areas of discoloration on the cooktop	<ul style="list-style-type: none"> • Food spillovers not cleaned before next use. <ul style="list-style-type: none"> - See Cleaning the Glass-Ceramic Cooktop section. • Hot surface on a model with a light-colored cooktop. <ul style="list-style-type: none"> - This is normal. The surface may appear discolored when it is hot. This is temporary and will disappear as the glass cools. 								
Frequent cycling on and off of surface units	<ul style="list-style-type: none"> • This is normal. <ul style="list-style-type: none"> - The element will cycle on and off to maintain the heat setting. 								

Symptoms	Possible Causes / Solutions
Oven will not work	<ul style="list-style-type: none"> • Plug on range is not completely inserted in the electrical outlet. <ul style="list-style-type: none"> - Make sure electrical plug is plugged into a live, properly grounded outlet. • A fuse in your home may be blown or the circuit breaker tripped. <ul style="list-style-type: none"> - Replace the fuse or reset the circuit breaker. • Oven controls improperly set. <ul style="list-style-type: none"> - See the Using the Oven section. • Oven too hot. <ul style="list-style-type: none"> - Allow the oven to cool to below locking temperature.
Steam is exhausted through the oven vent.	<ul style="list-style-type: none"> • Cooking foods with high moisture produces steam. This is normal.
Appliance does not operate.	<ul style="list-style-type: none"> • Make sure cord is plugged correctly into outlet. Check circuit breakers. • Service wiring is not complete. Contact your electrician for assistance. • Power outage. Check house lights to be sure. Call your local electric company for service.
Oven light does not work.	<ul style="list-style-type: none"> • Replace or tighten bulb. See Changing the Oven Light section in this Owner's Manual.
Oven smokes excessively during broiling.	<ul style="list-style-type: none"> • Control not set properly. Follow instructions under Setting Oven Controls. • Meat too close to the element. Reposition the rack to provide proper clearance between the meat and the element. Preheat broil element for searing. • Meat not properly prepared. Remove excess fat from meat. Cut remaining fatty edges to prevent curling. • Insert on broiler pan wrong side up and grease not draining. Always place grid on the broiler pan with ribs up and slots down to allow grease to drip into pan. • Grease has built up on oven surfaces. Regular cleaning is necessary when broiling frequently. <ul style="list-style-type: none"> - Old grease or food spatters cause excessive smoking.
Food does not bake or roast properly	<ul style="list-style-type: none"> • Oven controls improperly set. <ul style="list-style-type: none"> - See the Using the Oven section. • Rack position is incorrect or the rack is not level. <ul style="list-style-type: none"> - See the Using the Oven section. • Incorrect cookware or cookware of improper size being used. <ul style="list-style-type: none"> - See the Using the Oven section. • Oven sensor needs to be adjusted. <ul style="list-style-type: none"> - See Oven Temperature Adjustment in the Features section.
Food does not broil properly	<ul style="list-style-type: none"> • Oven controls improperly set. <ul style="list-style-type: none"> - Make sure you touch Broil. • Improper rack position being used. <ul style="list-style-type: none"> - See the Broiling Guide. • Cookware not suited for broiling. <ul style="list-style-type: none"> - Use broiling pan and grid.

Symptoms	Possible Causes / Solutions
Food does not broil properly	<ul style="list-style-type: none"> • Aluminum foil used on the broiling pan and grid has not been fitted properly and slit as recommended. <ul style="list-style-type: none"> - See the Using the Oven section. • In some areas the power voltage may be low. <ul style="list-style-type: none"> - Preheat the broil element for 5-7 minutes. - See the Broiling Guide.
Oven temperature too hot or too cold	<ul style="list-style-type: none"> • Oven sensor needs to be adjusted. <ul style="list-style-type: none"> - See Oven Temperature Adjustment in the Features section.
Scratches or abrasions on cooktop surface	<ul style="list-style-type: none"> • Coarse particles such as salt or sand between cooktop and utensils can cause scratches. Be sure the cooktop surface and bottoms of utensils are clean before using. Small scratches do not affect cooking and will become less visible with time. • Cleaning materials not recommended for glass-ceramic cooktop have been used. See Cleaning the Glass-Ceramic Cooktop in the MAINTENANCE section. • Cookware with rough bottom has been used. Use smooth, flat-bottomed cookware.
Metal marks	<ul style="list-style-type: none"> • Scraping of metal utensils on cooktop surface. Do not slide metal utensils on cooktop surface. Use a glass-ceramic cooktop cleaning creme to remove the marks. See Cleaning the Glass-Ceramic Cooktop in the MAINTENANCE section.
Brown streaks or specks	<ul style="list-style-type: none"> • Boilovers are cooked onto surface. Use a blade scraper to remove soil. See Cleaning the Glass-Ceramic Cooktop in the MAINTENANCE section.
Areas of discoloration on cooktop	<ul style="list-style-type: none"> • Mineral deposits from water and food. Remove using a glass-ceramic cooktop cleaning creme. Use cookware with clean, dry bottoms.
Oven will not Self Clean	<ul style="list-style-type: none"> • The oven temperature is too high to set a Self Clean operation. <ul style="list-style-type: none"> - Allow the range to cool and reset the controls. • Oven controls improperly set. <ul style="list-style-type: none"> - See the Self Clean section. • A Self Clean cycle cannot be started if the oven lockout feature is active.
“Crackling” or “popping” sound	<ul style="list-style-type: none"> • This is the sound of the metal heating and cooling during both the cooking and Self Clean functions. <ul style="list-style-type: none"> - This is normal.
Fan noise	<ul style="list-style-type: none"> • A convection fan may automatically turn on and off. <ul style="list-style-type: none"> - This is normal.
Convection Fan stops	<ul style="list-style-type: none"> • Convection fan stops during a convection bake cycle. <ul style="list-style-type: none"> - This is normal and is done to allow for more even heating during the cycle. This is not a failure of the range and should be considered normal operation.
Displayed Time is flashing	<ul style="list-style-type: none"> • This is normal. This means that the product has just been plugged in, or that it has experienced a power interruption. Touch the Clock key and reset the time, or touch any key to stop the flashing.

Symptoms	Possible Causes / Solutions
Excessive smoking during a Self Clean cycle	<ul style="list-style-type: none"> • Excessive soil. <ul style="list-style-type: none"> - Touch the Clear/Off button. Open the windows to rid the room of smoke. Wait until the Self Clean mode is cancelled. Wipe up the excess soil and reset the clean.
Oven door does not open after a Self Clean cycle	<ul style="list-style-type: none"> • Oven is too hot. <ul style="list-style-type: none"> - Allow the oven to cool below locking temperature. • Allow about one hour for the oven to cool after the completion of a Self Clean cycle. The door can be opened when the lock  is no longer displayed. • The control and door may be locked.
The oven does not clean after a Self Clean cycle	<ul style="list-style-type: none"> • Oven controls not properly set. <ul style="list-style-type: none"> - See the Self Clean section. • Oven was heavily soiled. <ul style="list-style-type: none"> - Clean up heavy spillovers before starting the clean cycle. Heavily soiled ovens may need to Self Clean again or for a longer period of time.
CLEAN and door flash in the display	<ul style="list-style-type: none"> • The Self Clean cycle has been selected, but the door is not closed. <ul style="list-style-type: none"> - Close the oven door.
LOCKED is on in the display when you want to cook	<ul style="list-style-type: none"> • The oven door is locked because the temperature inside the oven has not dropped below the locking temperature. <ul style="list-style-type: none"> - Touch the Clear/Off button. Allow the oven to cool.
Burning or oily odor emitting from the vent	<ul style="list-style-type: none"> • This is normal in a new oven and will disappear in time. <ul style="list-style-type: none"> - To speed the process, set a Self Clean cycle for a minimum of 3 hours. See the Self Clean section.
Oven racks are difficult to slide	<ul style="list-style-type: none"> • The shiny, silver-colored racks were cleaned in a Self Clean cycle. <ul style="list-style-type: none"> - Apply a small amount of vegetable oil to a paper towel and wipe the edges of the oven racks with the paper towel.
Moisture collects on oven window or steam comes from oven vent	<ul style="list-style-type: none"> • This is normal when cooking foods high in moisture. • Excessive moisture was used when cleaning the window.

SMART DIAGNOSIS™



Should you experience any problems with your range, it has the capability of transmitting data to your smart phone using the LG Smart Oven application or via your telephone to the LG call center.

Smart Diagnosis™ cannot be activated unless your range is turned on by touching the **Start** button. If your range is unable to turn on, then troubleshooting must be done without using Smart Diagnosis™.

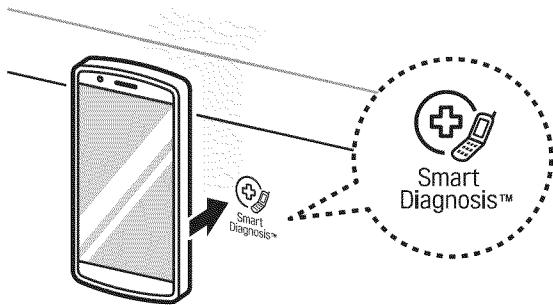

Using Smart Diagnosis™

Smart Diagnosis™ Using Your Smart Phone

- 1 Download the LG Smart Oven application on your smart phone.
- 2 Open the LG Smart Oven application on your smart phone. Touch Smart Diagnosis™ button to advance to the next screen.
- 3 Follow directions of the application. Using 'Tag On' is recommended but, if it does not work well, the application will show how to use Audible Diagnosis.
- 4 Touch [?] in the LG Smart Oven application for a more detailed guide on how to use the Tag On function.

NOTE

- Call quality differences by region may affect the function.
- Use the home telephone for better communication performance, resulting in better service.
- Bad call quality may result in poor data transmission from your phone to the machine, which could cause Smart Diagnosis™ to malfunction.

Smart Diagnosis™ Through the Call Center

- 1 Call the LG call center at: (LG U.S.) 1-800-243-0000 (LG Canada) 1-888-542-2623.
- 2 When instructed to do so by the call center agent, hold the mouthpiece of your phone over the Smart Diagnosis™ logo on the machine. Hold the phone no more than one inch from (but not touching) the machine.

NOTE

Do not touch any other buttons or icons on the display screen.

- 3 Touch and hold the **Start** button for three seconds.
- 4 Keep the phone in place until the tone transmission has finished. This takes about 6 seconds and the display will count down the time.
- 5 Once the countdown is over and the tones have stopped, resume your conversation with the call center agent, who will then be able to assist you in using the information transmitted for analysis.

NOTE

- For best results, do not move the phone while the tones are being transmitted.
- If the call center agent is not able to get an accurate recording of the data, you may be asked to try again.

WARRANTY (USA)

Should your LG Electric Range fail due to a defect in materials or workmanship under normal home use, during the warranty period set forth below, LG will at its option repair or replace the product. This limited warranty is valid only to the original retail purchaser of the product and applies only when purchased and used within the United States including U.S. Territories. Proof of original retail purchase is required to obtain warranty service under this limited warranty.

Warranty Period	Scope of Warranty	HOW SERVICE IS HANDLED
One (1) year from date of original retail purchase	Parts and Labor	LG will provide parts and labor to repair or replace defective parts.

- Replacement products and parts are warranted for the remaining portion of the original warranty period or ninety (90) days, whichever is greater.
- Replacement products and parts may be new or remanufactured.

THIS WARRANTY IS IN LIEU OF ANY OTHER WARRANTY, EXPRESS OR IMPLIED, INCLUDING WITHOUT LIMITATION, ANY WARRANTY OF MERCHANTABILITY OR FITNESS FOR A PARTICULAR PURPOSE. TO THE EXTENT ANY IMPLIED WARRANTY IS REQUIRED BY LAW, IT IS LIMITED IN DURATION TO THE EXPRESS WARRANTY PERIOD ABOVE. NEITHER THE MANUFACTURER NOR ITS U.S. DISTRIBUTOR SHALL BE LIABLE FOR ANY INCIDENTAL, CONSEQUENTIAL, INDIRECT, SPECIAL, OR PUNITIVE DAMAGES OF ANY NATURE, INCLUDING WITHOUT LIMITATION, LOST REVENUES OR PROFITS, OR ANY OTHER DAMAGE WHETHER BASED IN CONTRACT, TORT, OR OTHERWISE.

Some states do not allow the exclusion or limitation of incidental or consequential damages or limitations on how long an implied warranty lasts, so the above exclusion or limitation may not apply to you. This warranty gives you specific legal rights and you may also have other rights that vary from state to state.

THIS LIMITED WARRANTY DOES NOT COVER:

- Service trips to deliver, pick up, or install or repair the product; instruction to the customer on operation of the product; repair or replacement of fuses or correction of wiring or plumbing, or correction of unauthorized repairs/installation.
- Failure of the product to perform during power failures and interruptions or inadequate electrical service.
- Damage caused by leaky or broken water pipes, frozen water pipes, restricted drain lines, inadequate or interrupted water supply or inadequate supply of air.
- Damage resulting from operating the Product in a corrosive atmosphere or contrary to the instructions outlined in the Product's owner's manual.
- Damage to the Product caused by accidents, pests and vermin, lightning, wind, fire, floods, or acts of God.
- Damage or failure caused by unauthorized modification or alteration, or if it is used for other than the intended purpose, or any water leakage where the unit was not properly installed.
- Damage or failure caused by incorrect electrical current, voltage, or plumbing codes, commercial or industrial use, or use of accessories, components, or consumable cleaning products that are not approved by LG.
- Damage caused by transportation and handling, including scratches, dents, chips, and/or other damage to the finish of your product, unless such damage results from defects in materials or workmanship and is reported within one (1) week of delivery.
- Damage or missing items to any display, open box, discounted, or refurbished Product.
- Products with original serial numbers that have been removed, altered, or cannot be readily determined. Model and Serial numbers, along with original retail sales receipt, are required for warranty validation.
- Increases in utility costs and additional utility expenses.
- Repairs when your Product is used in other than normal and usual household use (e.g. commercial use, in offices and recreational facilities) or contrary to the instructions outlined in the Product's owner's manual.
- Costs associated with removal of your Product from your home for repairs.

- The removal and reinstallation of the Product if it is installed in an inaccessible location or is not installed in accordance with published installation instructions, including LG's owner's and installation manuals.
- Damage resulting from misuse, abuse, improper installation, repair, or maintenance. Improper repair includes use of parts not approved or specified by LG.

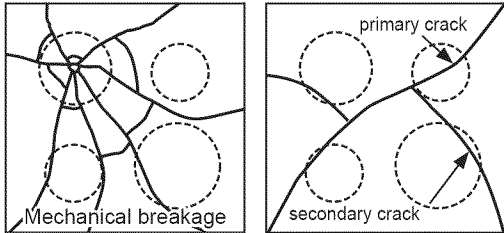
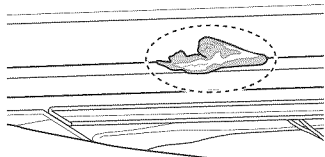
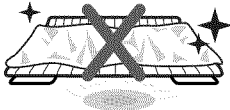
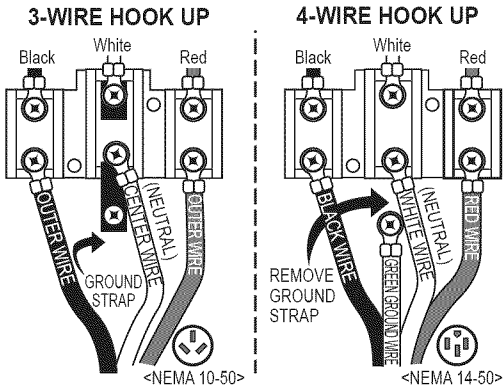
Problem	Cause	Prevention
<ul style="list-style-type: none"> • Cooktop crack 	<p>Cooktop crack caused by impact of object</p> 	<ul style="list-style-type: none"> • DO NOT store heavy items above the cooktop surface as they could fall and damage it. • DO NOT scratch the cooktop or the cooktop could crack. • Clean the cooktop before and after using.
<ul style="list-style-type: none"> • Cooktop enamel chipping off 	<p>Improper usage</p> 	<ul style="list-style-type: none"> • Do not hit the enamel cooktop.
<ul style="list-style-type: none"> • Oven or racks are stained after using aluminum foil 	<p>Aluminum foil has melted in the oven</p> 	<ul style="list-style-type: none"> • Never cover the oven bottom or cover an entire rack with materials such as aluminum foil. • If the foil has already melted onto the oven, it will not affect the performance of the oven.
<ul style="list-style-type: none"> • Unit has no power 	<ol style="list-style-type: none"> 1. House power turned off (power supply) 2. Tripped breaker 3. The power cord is not installed properly. 	<ul style="list-style-type: none"> • Check power at main board before calling for service. • Match power cord type and outlet type • Properly install the power cord

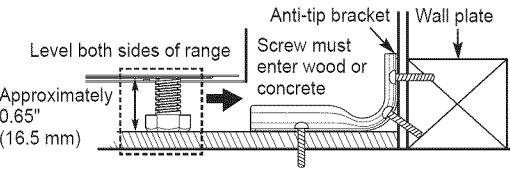
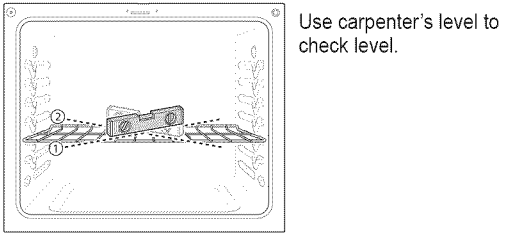
Problem	Cause	Prevention
<ul style="list-style-type: none"> • Surface is not level • Oven is tipping 	<ol style="list-style-type: none"> 1. Range not leveled 2. Anti-tip device not installed correctly  	<ul style="list-style-type: none"> • Check with installer first

The cost of repair or replacement under these excluded circumstances shall be borne by the consumer.

OBTAIN WARRANTY SERVICE AND ADDITIONAL INFORMATION

If you do not have access to the internet and you need assistance using your product or you would like to schedule service, you may contact LG Electronics at the number below.

For assistance or service, call 1-800-243-0000.

If you need further assistance, you can write to LG with any questions or concerns at the address below:

LG Electronics, 201 James Record Road, Huntsville, Alabama 35813

For additional product information, visit our website at <http://www.lg.com>

MANUAL DEL PROPIETARIO

COCINA ELÉCTRICA

Lea atentamente este manual del propietario antes de poner el electrodoméstico en funcionamiento y téngalo a mano en todo momento para su referencia.

LDE4415ST LDE4415BD
LDE4413ST
LDE4411ST LDE4411SB LDE4411SW

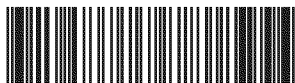

MFL68881501_05

www.lg.com

ÍNDICE

3 INSTRUCCIONES IMPORTANTES DE SEGURIDAD

9 DESCRIPCIÓN GENERAL DEL PRODUCTO

- 9 Piezas
- 9 Accesorios

10 INSTALACIÓN

- 10 Descripción general de la instalación
- 10 Especificaciones del producto
- 11 Antes de instalar la cocina
- 12 Instalación de la cocina
- 14 Conexión de la electricidad
- 18 Colocación del dispositivo antivuelco
- 18 Prueba de funcionamiento

19 FUNCIONAMIENTO

- 19 Descripción general del panel de control
- 20 Posición de la perilla
- 21 Cambio de las configuraciones del horno
 - 21 Clock (Reloj)
 - 21 Oven Light (Luz del horno)
 - 21 Configuraciones mínimas y máximas predeterminadas
- 22 Timer On/Off (Temporizador encendido/apagado)
- 22 Settings (Ajustes)
 - Configuración del modo de hora
 - Configuración del modo de conversión automática a convección
 - Ajuste de temperatura del horno
 - Encendido/apagado de la luz de alarma de precalentamiento
 - Ajuste del volumen del indicador sonoro
 - Selección de grados Fahrenheit o Celsius
- 23 Lockout (Bloqueo)
- 23 Start Time [Delayed Timed Cook](Hora de inicio [Cocción temporizada retardada])
- 24 Cook Time [Timed Cook] (Tiempo de cocción [Cocción temporizada])
- 25 Uso de la placa de cocción
 - 25 Áreas de cocción
 - 25 Indicador de superficie caliente
 - 25 Uso de las hornallas de la placa de cocción

- 26 Configuración recomendada de cocción en superficie
- 27 Uso de batería de cocina adecuada
- 27 Elección de la batería de cocina
- 27 Sugerencias para preparar conservas caseras
- 28 Uso del horno
 - 28 Antes de usar el horno
 - 28 Ventilación del horno
 - 28 Uso de los estantes del horno
 - 28 Bake (Hornear)
 - 29 Modo de convección
 - 30 Guía de recomendaciones para hornear y rostizar
 - 31 Broil (Asar)
 - 32 Guía de recomendaciones para asar
 - 33 Warm (Calentar)
 - 33 Proof (Leudar)
 - 34 Pizza (Pizza)
 - 34 Speed Roast (Rostizado rápido)

35 FUNCIONES INTELIGENTES

- 35 Antes de usar Tag On
- 35 Uso de la función Tag On
- 36 Uso de Tag On con aplicaciones

37 MANTENIMIENTO

- 37 Limpieza de la placa de cocción de vitrocerámica
- 38 EasyClean®
- 41 Self Clean (Autolimpieza)
- 43 Cambio de la luz del horno
- 43 Limpieza del exterior
- 45 Remoción y reemplazo de la puerta removible del horno
- 46 Instrucciones para el cuidado de la puerta

47 SOLUCIÓN DE PROBLEMAS

- 47 PREGUNTAS FRECUENTES
- 49 Antes de llamar al servicio técnico

53 SMART DIAGNOSIS™

- 53 Uso de Smart Diagnosis™

54 GARANTÍA

INSTRUCCIONES IMPORTANTES DE SEGURIDAD

Lea y siga todas las instrucciones cuando utilice la cocina para evitar riesgos de incendios, descargas eléctricas, lesiones personales o daños. Esta guía no incluye todas las situaciones posibles que podrían ocurrir. Siempre comuníquese con su agente de servicio técnico o con el fabricante cuando haya problemas que no comprenda.

Descargue este manual del propietario en: <http://www.lg.com>



Este es el símbolo de alerta de seguridad. Este símbolo le advierte sobre posibles riesgos que pueden ocasionar daños materiales, lesiones personales graves o la muerte.

El símbolo de alerta de seguridad siempre estará acompañado de las palabras "ADVERTENCIA" o "PRECAUCIÓN". Estos términos significan lo siguiente:



ADVERTENCIA - Indica una situación peligrosa que, de no evitarse, podría causar lesiones graves o la muerte.



PRECAUCIÓN - Indica una situación peligrosa que, de no evitarse, podría causar lesiones menores o moderadas.

DISPOSITIVO DE SEGURIDAD ANTIVUELCO



ADVERTENCIA

PARA REDUCIR EL RIESGO DE VUELCO, EL ELECTRODOMÉSTICO DEBE ESTAR ASEGURADO CON UN DISPOSITIVO ANTIVUELCO INSTALADO DE MANERA ADECUADA. PARA VERIFICAR QUE EL DISPOSITIVO ANTIVUELCO ESTÉ INSTALADO CORRECTAMENTE, RETIRE EL CUERPO DEL CAJÓN Y VERIFIQUE QUE EL DISPOSITIVO ANTIVUELCO ESTÉ BIEN SUJETO O TOME EL BORDE SUPERIOR TRASERO DE LA PROTECCIÓN POSTERIOR DE LA COCINA E INTENTE INCLINARLA HACIA ADELANTE CON CUIDADO. Consulte las instrucciones en la sección de instalación.

- Es posible que un niño o un adulto inclinen la cocina y el vuelco consecuente les produzca la muerte.
- Verifique que el dispositivo antivuelco se haya instalado correctamente y esté fijo al piso o a la pared y enganchado a la pata de nivelación de la cocina.
- No ponga en funcionamiento la cocina sin el dispositivo antivuelco colocado y enganchado.
- Nunca retire las patas del horno. La cocina no estará asegurada al soporte antivuelco si se retiran las patas del horno.
- No se pare ni se siente sobre la puerta del horno. La cocina podría inclinarse y usted podría sufrir lesiones con líquidos calientes derramados, alimentos calientes o la cocina misma.
- No coloque objetos grandes y pesados, como pavos enteros, sobre la puerta del horno abierta. La cocina podría inclinarse hacia adelante y ocasionar lesiones.
- Vuelva a conectar el dispositivo antivuelco después de mover la cocina hacia adelante para tareas de limpieza, reparaciones o cualquier otro motivo.
- El incumplimiento de estas instrucciones, puede tener como consecuencia la muerte o quemaduras graves en niños o adultos.

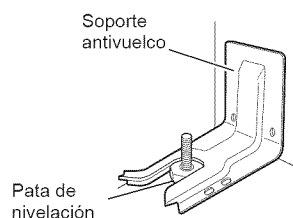

PRECAUCIONES DE SEGURIDAD

ADVERTENCIA

Este producto contiene químicos conocidos por el estado de California por causar cáncer, malformaciones de nacimiento u otros daños reproductivos. **Lávese bien las manos después de su manipulación.**

- **NO TOQUE LAS HORNALLAS NI LAS SUPERFICIES INTERIORES DEL HORNO.** Las hornallas podrían estar calientes incluso cuando presenten un color oscuro. Las superficies interiores del horno se calientan lo suficiente como para causar quemaduras. Durante y después del uso, no toque ni permita que la vestimenta u otro material inflamable entren en contacto con las hornallas o las superficies interiores del horno, hasta que hayan tenido tiempo suficiente para enfriarse. Otras superficies, como los orificios de venteo del horno y las superficies cercanas a estos orificios, las puertas del horno y las ventanas de las puertas del horno también se calientan y podrían causar quemaduras si no se han enfriado.
- **Abra la puerta del horno con cuidado.** El aire caliente y el vapor que salen del horno pueden causar quemaduras en las manos, el rostro y los ojos. Permita que el aire caliente o el vapor salgan del horno antes de sacar o colocar nuevamente la comida en el horno.
- No repare ni reemplace ninguna parte del electrodoméstico, excepto en caso de que haya recomendaciones específicas en el manual. Un técnico calificado debe estar a cargo de todas las demás tareas de mantenimiento.
- No utilice limpiadores ásperos, abrasivos ni espátulas de metal para limpiar el vidrio de la puerta del horno, ya que podrían rayar la superficie. Los arañazos podrían hacer que el vidrio se quiebre.

ADVERTENCIA

Si el vidrio de la puerta, la vitrocerámica de la placa de cocción, la superficie o la resistencia del horno están dañados, deje de usar el horno y solicite servicio técnico.

- No ponga en funcionamiento el horno sin la malla calentadora de carbón.
- No utilice plástico para cubrir los alimentos. Utilice únicamente papel de aluminio o tapas seguras para horno.
- No permita que nadie se suba, se pare o se cuelgue de la puerta, del cajón de almacenamiento ni de la placa de cocción. Podrían causar daños a la cocina e incluso volcarla, lo que generaría lesiones personales graves.
- No recubra las paredes del horno, los estantes, el fondo ni ninguna otra parte del horno con papel de aluminio ni ningún otro material. Hacer esto interrumpe la distribución de calor, produce resultados de horneado deficientes y causa daños permanentes al interior del horno (el papel de aluminio se fundiría en la superficie interior del horno).
- Nunca intente secar a una mascota en el horno.
- **Nunca utilice su electrodoméstico para calefaccionar el ambiente.**
- Utilice siempre agarraderas o guantes para horno cuando retire alimentos del horno o de las hornallas. La batería de cocina estará caliente. **Utilice solo agarraderas secas.** Las agarraderas húmedas o mojadas sobre superficies calientes podrían producir quemaduras por vapor. No permita que la agarradera toque las hornallas calientes. No utilice una toalla u otra tela gruesa para retirar alimentos.
- **No caliente recipientes cerrados de alimentos.** La presión podría causar una explosión que podría generar lesiones.

MATERIALES INFLAMABLES

ADVERTENCIA

Asegúrese de retirar todos los materiales del embalaje antes de la puesta en funcionamiento. Mantenga el plástico, telas, papel y otros materiales inflamables lejos de las partes del electrodoméstico que se podrían calentar.

- No almacene ni utilice material inflamable en el horno ni cerca de la placa de cocción. Los materiales inflamables incluyen papel, plástico, agarraderas, telas, recubrimientos para paredes, cortinas y gasolina u otros vapores inflamables y líquidos como grasa o aceite de cocina. Estos materiales pueden prenderse fuego cuando el horno y la placa de cocción están en uso.
- **Use vestimenta adecuada.** No use prendas holgadas o que cuelguen, ya que podría prenderse fuego en contacto con superficies calientes y causar quemaduras graves.
- No utilice el horno para secar ropa. Solo use el horno para el propósito para el que fue diseñado.
- Si posee gabinetes de almacenamiento directamente sobre la superficie de cocción, guarde en estos los objetos que use con poca frecuencia y que puedan almacenarse de manera segura en un lugar expuesto al calor. Las altas temperaturas pueden ser peligrosas para objetos volátiles como líquidos inflamables, limpiadores o aerosoles.

SEGURIDAD ELÉCTRICA

PRECAUCIÓN

Asegúrese de retirar todos los materiales del embalaje antes de la puesta en funcionamiento. Mantenga el plástico, telas, papel y otros materiales inflamables lejos de las partes del electrodoméstico que se podrían calentar.

- Desconecte siempre la energía del electrodoméstico antes de que se efectúen tareas de mantenimiento.
- No utilice papel de aluminio ni ningún otro material para revestir la base del horno. La instalación inadecuada de estos revestimientos podría causar riesgo de descarga eléctrica o incendio.
- No permita que el papel de aluminio ni la sonda de temperatura entren en contacto con las hornallas.

ADVERTENCIA

Antes de reemplazar la bombilla de horno, desconecte la energía eléctrica del horno desde el fusible principal o el panel disyuntor. El no hacerlo podría causar lesiones graves, descargas eléctricas o la muerte.

FREIDORA

- Tenga extremo cuidado al trasladar o desechar grasa caliente.
- Siempre caliente la grasa lentamente y vigile mientras aumenta la temperatura.
- Si va a freír una combinación de aceites y grasas, mézclelos antes de calentarlos.
- Si es posible, utilice un termómetro para frituras para evitar que la grasa se caliente por encima del punto de humeo.
- Utilice la menor cantidad posible de grasa para rehogar o freír de manera efectiva. Llenar la sartén con demasiada grasa podría causar derrames al agregar los alimentos.

SEGURIDAD DE LOS NIÑOS

- No toque la superficie caliente entre la parte inferior de la puerta del horno y la parte superior del cajón, en el frente del horno, mientras está en funcionamiento. La superficie se calienta y puede causar quemaduras y otras lesiones.
- No deje a los niños sin supervisión cerca del horno.



ADVERTENCIA

No deje solos a los niños o sin supervisión cerca del electrodoméstico cuando está en funcionamiento o aún caliente. Nunca debe permitir que los niños se sienten o paren en ninguna parte del electrodoméstico, ya que podrían sufrir lesiones o quemaduras.



PRECAUCIÓN

No guarde objetos de interés para los niños en los gabinetes que están arriba de la cocina o sobre la protección trasera; si los niños subieran a la cocina para alcanzar algo que buscan, podrían sufrir lesiones graves.

- Nunca permita que un niño se cuelgue de la puerta del horno.
- No permita que los niños se metan dentro del horno.
- Deje que los utensilios calientes se enfríen en un lugar seguro, fuera del alcance de los niños.
- No debe permitir que los niños jueguen con los controles ni con ninguna otra parte del electrodoméstico.

SUPERFICIES DE COCCIÓN DE VITROCERÁMICA

- Las hornallas superficiales podrían estar calientes incluso cuando presenten un color oscuro. Las áreas cercanas a las hornallas superficiales podrían calentarse lo suficiente como para causar quemaduras. Durante y después de su uso, **NO TOQUE LAS HORNALLAS SUPERFICIALES NI LAS ÁREAS CERCANAS** ni permita que la vestimenta u otro material inflamable entren en contacto con las hornallas o las superficies cercanas hasta que hayan tenido tiempo suficiente para enfriarse. Esto incluye la placa de cocción y el área sobre la puerta del horno.
- **No cocine sobre una placa de cocción rota.** Si la placa de cocción se rompe, los líquidos de limpieza y los derrames podrían penetrar a través de la placa rota y provocar un riesgo de descarga eléctrica. Comuníquese con un técnico calificado de inmediato.
- No utilice la superficie de vidrio de la placa de cocción como tabla para cortar.
- No coloque ni almacene objetos que puedan derretirse o prenderse fuego sobre la placa de cocción de vidrio, incluso cuando no esté en uso.
- **Elija el tamaño correcto del quemador.** Para ollas y sartenes más pequeñas, utilice las hornallas más pequeñas. Para ollas y sartenes más grandes, utilice las hornallas más grandes. Seleccione las sartenes con fondo plano del tamaño suficiente para cubrir las hornallas. Si utiliza sartenes demasiado pequeñas, una parte de la hornalla quedará expuesta al contacto directo y podría quemar la ropa.
- **Batería de cocina vidriada.** Solo determinados tipos de vidrio, cerámica vidriada, cerámica, recipientes de cocción de barro y otros utensilios de cocina vidriados son aptos para uso en las hornallas de la cocina sin quebrarse, debido al cambio abrupto de temperatura.
- Nunca cocine directamente sobre el vidrio. Utilice siempre batería de cocina.
- Siempre apague las hornallas antes de retirar la batería de cocina.
- **Gire las manijas de los recipientes hacia dentro, para que no se extiendan hacia las hornallas adyacentes.** Esto reduce el riesgo de quemaduras, el riesgo de incendio con materiales inflamables y derrames debido a contacto involuntario con la batería de cocina.
- Limpie de inmediato los derrames en el área de cocción para prevenir una tarea de limpieza más complicada posteriormente.

- Algunos limpiadores pueden generar vapores peligrosos si se aplican sobre una superficie caliente.
- Coloque siempre la sartén en el centro de la hornalla sobre la que está cocinando. **Nunca deje las hornallas sin supervisión en configuraciones de altas temperaturas.** El contacto adecuado de la batería de cocina con el quemador también mejorará la eficiencia. Las ebulliciones causan derrames humeantes y grasosos que podrían prenderse fuego.
- **Limpie la placa de cocción con precaución.** No utilice esponjas ni paños para limpiar derrames sobre un área de cocción caliente. Utilice una espátula de metal adecuada para la tarea. Si utiliza una esponja o paño húmedos para limpiar derrames sobre un área de cocción caliente, esto podría causar quemaduras por vapor. Algunos limpiadores pueden generar vapores nocivos si se aplican sobre una superficie caliente.
- No encienda las hornallas antes de colocar la batería de cocina.
- No guarde elementos pesados arriba la superficie de la placa de cocción que pudieran caer y dañarla.
- No coloque papel de aluminio ni artículos plásticos, como salero y pimentero, soportes para cucharas o envoltorios plásticos, ni ningún otro material sobre la cocina cuando esté en funcionamiento.
- No utilice esponjas de lana de acero, esponjas para fregar ni esponjas abrasivas de limpieza. Estas pueden rayar la superficie.

SUGERENCIAS PARA AHORRAR ENERGÍA

- Cocinar en varios estantes ahorra tiempo y energía. Siempre que sea posible, cocine alimentos que requieran la misma temperatura de cocción en un único horno.
- Para un desempeño óptimo y ahorro de energía, siga las pautas de la página 30 para colocar correctamente los estantes y las bandejas.
- Utilice piezas de la batería de cocina proporcionadas para la cantidad de alimentos que va a cocinar y así ahorrar energía al calentarlos. Calentar un litro de agua requiere más energía en una olla de tres litros, que en una de un litro.
- Utilice piezas de la batería de cocina con fondos planos para lograr el mejor contacto posible con la superficie de la placa de cocción al cocinar en la placa de cocción de vitrocerámica.
- Haga coincidir el tamaño del quemador o la hornalla de la placa de cocción con el tamaño del recipiente en uso. Utilizar una hornalla grande para una sartén pequeña desperdicia energía térmica, y la superficie expuesta de la hornalla es un riesgo de quemadura o incendio.
- Reduzca el uso de energía al limpiar la suciedad ligera del horno con la función EasyClean®, en lugar del autolimpiante.
- Evite abrir la puerta del horno más de lo necesario durante el uso. Esto ayuda a que el horno mantenga la temperatura, evita la pérdida innecesaria de calor y ahorra el consumo de energía.

SEGURIDAD DURANTE EL USO

- No toque los estantes del horno mientras están calientes.
- Si se debe mover un estante mientras el horno está caliente, evite que la agarradera toque el quemador del horno.
- Utilice con precaución las funciones Cocción temporizada o Cocción temporizada retardada. Utilice el reloj temporizador automático al cocinar carnes curadas o congeladas y la mayoría de las frutas y los vegetales. Los alimentos que pueden echarse a perder fácilmente como la leche, huevos, pescado, carne o aves se deben enfriar primero en el refrigerador. Incluso cuando se hayan enfriado, no deben permanecer en el horno durante más de 1 hora antes de iniciar la cocción y se los debe retirar rápidamente una vez que la cocción haya terminado. Ingerir alimentos en mal estado puede producir intoxicaciones alimentarias.
- Las partes accesibles podrían calentarse cuando se utiliza la parrilla.
- No coloque alimentos ni batería de cocina en el fondo de la cavidad del horno. Hacerlo podría causar daños permanentes al acabado de la base del horno.

- **No utilice agua para apagar incendios provocados por grasa.** Si se produce un incendio en el horno, mantenga la puerta del horno cerrada y apague el horno. Si el fuego continúa, arroje bicarbonato de sodio sobre el fuego o utilice un extinguidor. No arroje agua ni harina sobre el fuego. La harina podría ser explosiva y el agua podría hacer que un incendio causado por grasa se propague y genere lesiones personales.
- Tire del estante del horno hasta llegar a la posición de bloqueo al cargar y descargar alimentos del horno. Esto ayuda a prevenir quemaduras causadas al tocar superficies calientes de la puerta y las paredes del horno.
- No utilice el horno si el quemador desarrolla un punto de brillo durante el uso o si muestra otros signos de daño. Un punto de brillo indica que el quemador podría fallar y representar un peligro potencial de quemadura, incendio o descarga eléctrica. Apague el horno de inmediato y solicite que un técnico calificado reemplace el quemador.
- Al usar bolsas para hornear o asar en el horno, siga las instrucciones del fabricante.

SEGURIDAD AL LIMPIAR

- Abra una ventana y encienda un ventilador o campana extractora antes de realizar la autolimpieza.
- Si el horno está muy sucio con aceite, realice la autolimpieza antes de volver a utilizarlo. El aceite podría causar un incendio.
- Limpie la suciedad difícil de la base del horno antes de usar la función autolimpieza.
- **No utilice limpiadores para hornos.** No debe utilizarse ningún limpiador de hornos comercial ni ningún tipo de revestimiento de protección dentro o alrededor de ninguna parte del horno.
- Nunca deje aves domésticas en la cocina. La salud de las aves es sumamente sensible a los gases liberados durante un ciclo de autolimpieza del horno. Los gases podrían ser nocivos o fatales para las aves. Traslade las aves a un ambiente bien ventilado.
- Limpie con el ciclo de autolimpieza solo las partes indicadas en este manual. Antes de realizar la autolimpieza del horno, retire la asadera, todos los estantes del horno, la sonda para carne y cualquier otro utensilio o alimento del horno.
- Instrucción importante. El horno muestra el código de error F y se escuchan tres tonos largos durante el proceso de autolimpieza si está funcionando mal. Desconecte la energía eléctrica del horno desde el fusible principal o el panel disyuntor y solicite reparación a cargo de un técnico calificado.
- Es normal que la placa de cocción de la cocina se caliente durante el ciclo de autolimpieza. Por lo tanto, debe evitar tocar la placa de cocción, durante un ciclo de autolimpieza.
- Nunca derrame agua fría sobre el horno caliente para limpiarlo. Hacerlo podría provocar el mal funcionamiento del horno.
- Asegúrese de que las luces del horno estén frías antes de limpiar.
- **No limpie las juntas de la puerta del horno.** Las juntas de la puerta del horno son esenciales para lograr un buen sellado. No debe frotar, dañar ni mover la junta.
- Si se produce un incendio durante la limpieza automática, apague el horno y espere que se apague el incendio. No fuerce la puerta del horno para abrirla. La introducción de aire fresco a las temperaturas de autolimpieza podría ocasionar una explosión con llamas desde el horno. El incumplimiento de esta instrucción podría tener como consecuencia quemaduras graves.

MODO CORRECTO DE COCINAR CARNES Y AVES

- Para evitar enfermedades transmitidas por los alimentos, cocine bien las carnes rojas y aves. La USDA ha indicado las siguientes como las temperaturas internas mínimas de seguridad para el consumo:
 - Carne molida de vaca, ternera, cerdo o cordero: 160 °F
 - Aves: 165 °F
 - Carne de vaca, ternera, cerdo o cordero: 145 °F
 - Pescado/mariscos: 145 °F

DESCRIPCIÓN GENERAL DEL PRODUCTO

Piezas

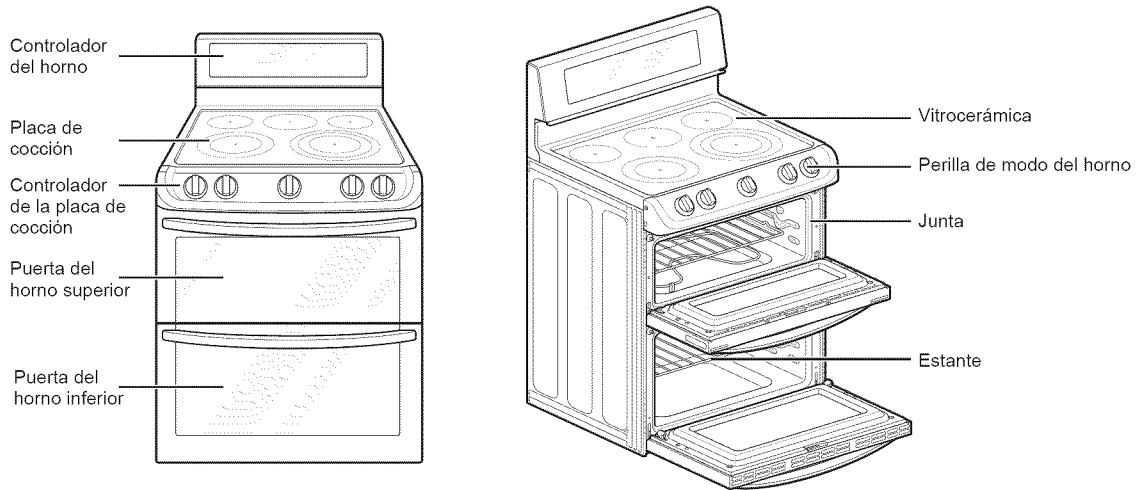

Accesorios

Accesorios incluidos

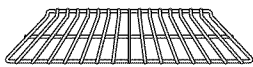

Estante estándar
- LDE4415 (2 c/u)
- LDE4413 / LDE4411 (3 c/u)

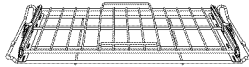

Estante deslizante (1 c/u)
(Solo en el modelo
LDE4415)



Limpiador
para placa de
cocción (1 c/u)



Esponja
limpiadora
para placa de
cocción (1 c/u)

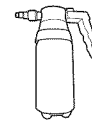

Botella
rociadora
(1 c/u)

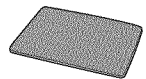

Esponja
limpiadora que
no raya (1 c/u)

Accesorios opcionales

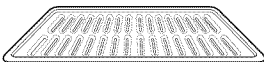

Rejilla

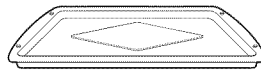

Asadera

NOTA

- Comuníquese con el Servicio de atención al cliente de LG al 1-800-243-0000 (1-888-542-2623 en Canadá) si faltara algún accesorio.
- Para su seguridad y para extender la vida útil del producto, solo debe utilizar componentes autorizados.
- El fabricante no es responsable del mal funcionamiento del producto ni de accidentes causados por el uso de componentes o piezas no autorizados y comprados por separado.
- Las imágenes de esta guía podrían ser diferentes a los componentes y accesorios reales, que están sujetos a cambios a discreción del fabricante, sin previo aviso, con fines de mejorar el producto.

INSTALACIÓN

Descripción general de la instalación

Lea las siguientes instrucciones de instalación en primer lugar, después de comprar este producto o transportarlo a otra ubicación.

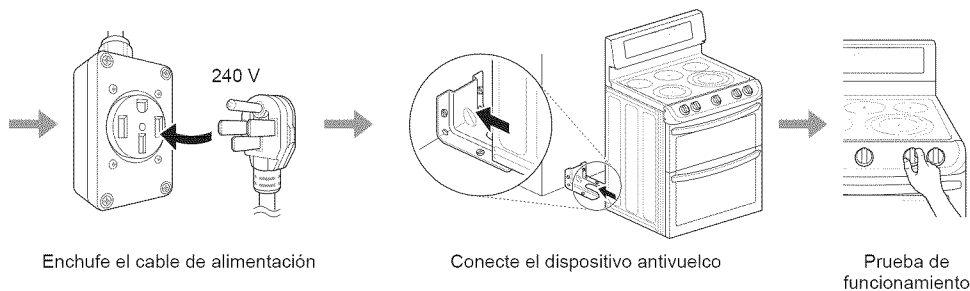
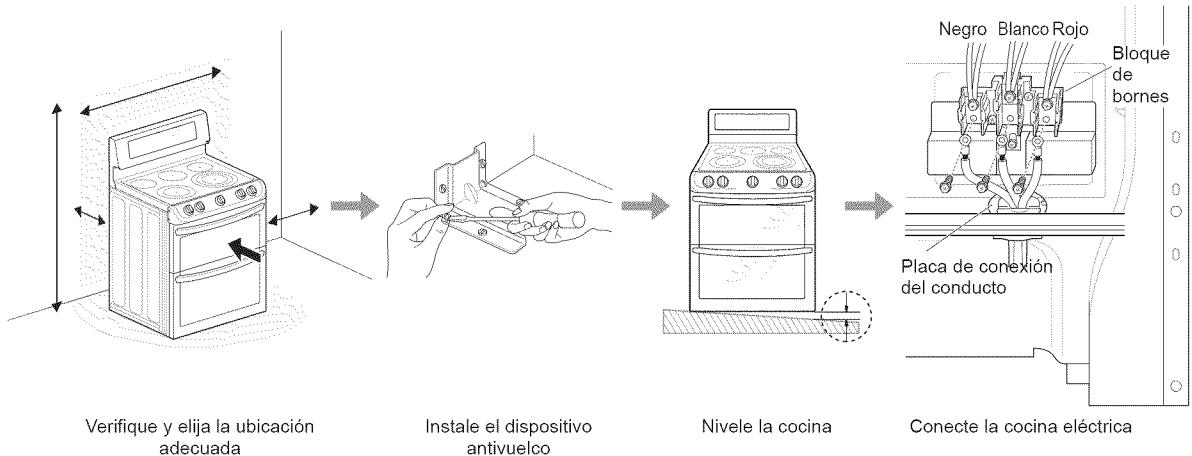

Especificaciones del producto

La apariencia y las especificaciones detalladas en este manual podrían variar, debido a mejoras constantes en el producto.

Modelos de cocinas con horno	LDE4415, LDE4413, LDE4411
Descripción	Cocina eléctrica de doble horno
Requisitos eléctricos	15,5 kW 120/240 VCA
Dimensiones exteriores	29 7/8" (Ancho) x 48 7/8" (Alto) x 26 1/2" (Profundidad) (Profundidad con la puerta cerrada) 75,7 cm (Ancho) x 124,0 cm (Alto) x 67,3 cm (Profundidad) (Profundidad con la puerta cerrada)
Altura hasta la superficie de cocción	36" (91,4 cm)
Peso neto	181 lb (82,0 kg)
Capacidad total	Horno superior: 3,0 cu. ft. Horno inferior: 4,3 cu. ft. Capacidad total: 7,3 cu. ft.

Antes de instalar la cocina



ADVERTENCIA

Riesgo de vuelco

Es posible que un niño o un adulto inclinen la cocina y el vuelco consecuente les produzca la muerte. Verifique que se haya instalado el soporte antivuelco. Asegúrese de que el soporte antivuelco esté conectado cuando se mueva la cocina. No ponga en funcionamiento la cocina sin el soporte antivuelco colocado. El incumplimiento de estas instrucciones, puede tener como consecuencia la muerte o quemaduras graves en niños y adultos.



Para verificar que se haya insertado la pata de nivelación en el soporte antivuelco, sujete el borde superior trasero de la cocina e intente inclinarla, con cuidado.

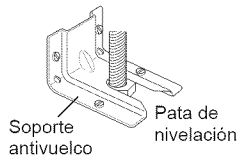

Si no recibió un soporte antivuelco con su compra, llame al 1-800-243-0000 (1-888-542-2623 en Canadá) para recibir uno sin costo.



ADVERTENCIA

- **Debe seguir con exactitud la información de este manual.** No hacerlo podría causar un incendio, descarga eléctrica, daños a la propiedad, lesiones personales o la muerte.
- **Use guantes durante el procedimiento de instalación.** De no hacerlo, podría sufrir lesiones corporales.

Herramientas necesarias

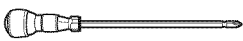

Destornillador phillips



Destornillador plano

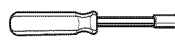

Llave para tuercas de 1/4"

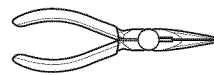

Pinzas

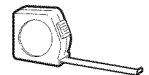

Cinta medidora



Nivel



Llave ajustable

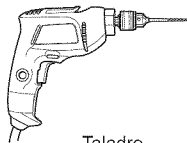

Taladro



Gafas de seguridad



Guantes

Piezas incluidas



Plantilla (1)

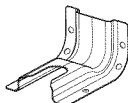

Juego del soporte antivuelco (1)

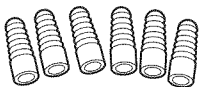

Casquillos de anclaje (6)



Pernos tirafondo (6)

Piezas no incluidas

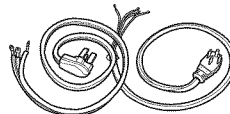

Cable eléctrico de 4 o 3 hilos
(40 o 50 A aprobado por UL)

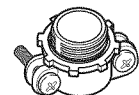

Pasacables
(Solo para instalaciones de conductos)

NOTA

- Cumpla todos los códigos y ordenanzas vigentes.
- Solicite al instalador que le muestre la ubicación del disyuntor o fusible. Márquelo para que sea fácil de detectar.
- Al igual que al utilizar cualquier otro electrodoméstico que genera calor, existen determinadas precauciones de seguridad que se deben respetar.
- Asegúrese de que su cocina esté instalada correctamente y con la conexión a tierra adecuada, a cargo de un instalador o técnico de mantenimiento calificado.

Instalación de la cocina

Desembalaje y traslado de la cocina



PRECAUCIÓN

- **Debe haber dos o más personas para mover e instalar la cocina (Peligro de peso excesivo).** De no hacerlo, podría sufrir lesiones en la espalda o de otra clase.
- **No utilice las manijas de la puerta para empujar ni para tirar de la cocina durante la instalación o al mover la cocina para tareas de limpieza o reparaciones.** Hacerlo podría causar daños graves a la puerta de la cocina.

Retire el material de embalaje, la cinta y cualquier etiqueta temporaria de la cocina, antes de usarla. No retire las etiquetas de advertencia, la etiqueta de modelo y número de serie ni la hoja técnica ubicada en la parte posterior de la cocina.

Para quitar la cinta o el pegamento restantes, frote el área con fuerza utilizando el dedo pulgar. También es sencillo retirar el residuo de cinta o pegamento frotando una pequeña cantidad de detergente para vajilla sobre el adhesivo con los dedos. Enjuague con agua tibia y seque.

No utilice instrumentos filosos, alcohol para frotar, líquidos inflamables ni limpiadores abrasivos para quitar cinta o pegamento. Estos productos pueden dañar la superficie de la cocina.

La cocina es pesada y puede instalarse sobre revestimientos blandos para pisos como vinilo acolchado o piso alfombrado. Tenga cuidado al mover la cocina sobre este tipo de pisos. Utilice una correa al mover la cocina, para evitar dañar el piso. O deslice la cocina sobre un cartón o madera enchapada para evitar dañar el revestimiento del piso.

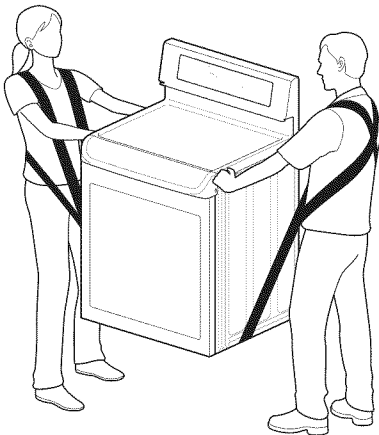

Elección de la ubicación adecuada



PRECAUCIÓN

- **Evite colocar gabinetes sobre la cocina.** Para minimizar el peligro ocasionado al estirarse sobre las llamas de las hornallas encendidas, instale una campana de ventilación sobre la cocina, que se proyecte hacia delante cinco pulgadas al frente de los gabinetes como mínimo.
- **Asegúrese de que el revestimiento de las paredes, la mesada y los gabinetes de alrededor de la cocina puedan soportar el calor (hasta 194 °F) generado por la cocina.** Podría producirse cambios de color, deslaminación o derretimiento. Esta cocina ha sido diseñada para cumplir con la temperatura máxima permitida para gabinetes de madera de 194 °F.
- **Antes de instalar la cocina en una área cubierta con linóleo u otro revestimiento sintético para pisos, asegúrese de que este pueda soportar temperaturas de 200 °F (93 °C), como mínimo.**
- **Utilice una almohadilla de aislamiento o una placa de madera enchapada de 1/4 pulgadas (0,64 cm) debajo de la cocina si la instala sobre piso alfombrado.**

La cocina debe estar siempre enchufada en su propio tomacorriente individual con conexión a tierra. Esto evita sobrecargar los circuitos eléctricos de la casa, lo que podría causar un peligro de incendio, debido a los cables sobrecalentados. Se recomienda la instalación de un circuito exclusivo para este electrodoméstico.

Casa rodante: requisitos adicionales de instalación

La instalación de esta cocina debe cumplir con el Estándar de construcción y seguridad de casas prefabricadas, título 24 CFR, parte 3280 (anteriormente el Estándar federal de construcción y seguridad de casas móviles, título 24, parte 280 del HUD), o cuando ese estándar no sea aplicable, debe ajustarse al Estándar de instalaciones para casas prefabricadas, ANSI A225.1/NFPA 501A o los códigos locales.

- Cuando se instala esta cocina en una casa rodante, debe estar sujeta al piso durante el tránsito. Cualquier método de fijación de la cocina al piso es adecuado, siempre que cumpla los estándares detallados anteriormente.
- Se debe utilizar un cable de alimentación de cuatro hilos en una instalación de casa rodante.

Dimensiones y espacios libres

NOTA

Guarde para el uso del inspector eléctrico local.

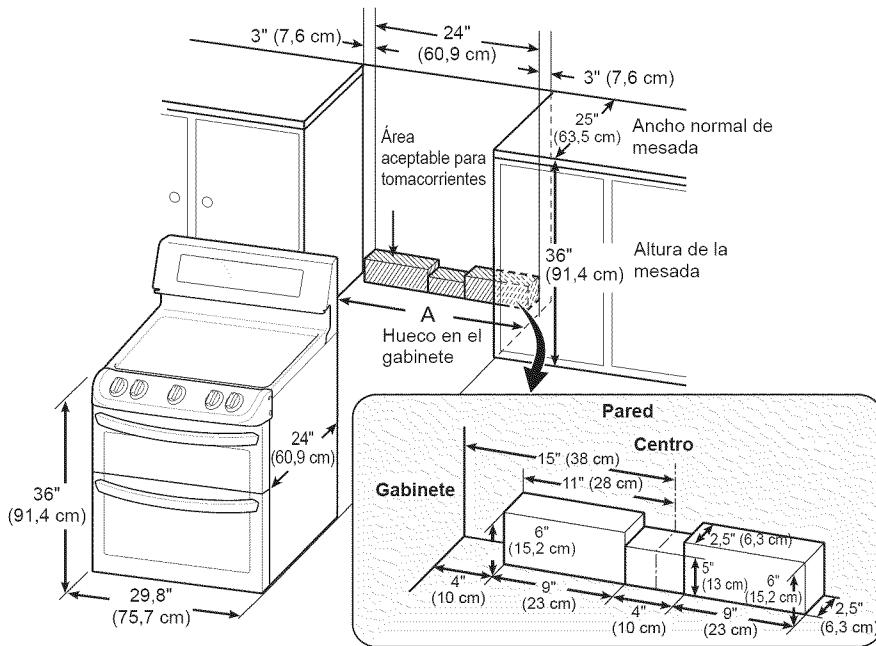

A = 30" (76,2 cm) para EE. UU.
 = 30" (76,2 cm) ~ 31" (78,7 cm) para CANADÁ

En Canadá, una cocina independiente no se debe instalar a una distancia menor a $15/32$ " (12 mm) con respecto a cualquier superficie adyacente.

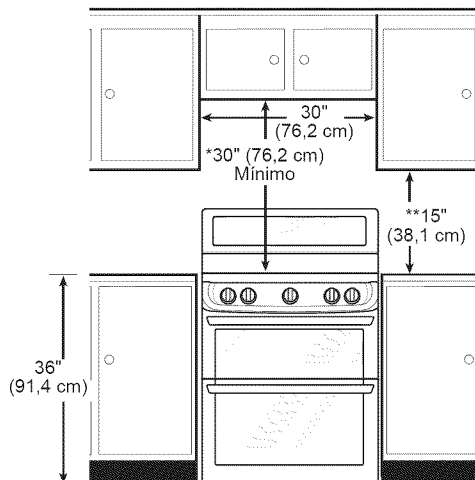

Dimensiones mínimas

* 30" (76,2 cm) de espacio mínimo entre la parte superior de la superficie de cocción y la parte inferior de un gabinete de madera o metal no protegido; o 24" (60,9 cm) de espacio mínimo cuando el fondo del gabinete de madera o metal está protegido por no menos de $1/4$ " (6,4 cm) de material pirorresistente cubierto con una lámina de acero no inferior a n.º 28 MSG, 0,015" (0,381 mm) de acero inoxidable, 0,024" (0,610 mm) de aluminio o 0,020" (0,508 mm) de cobre.

** 15" (38,1 cm) de espacio mínimo entre la mesada y la parte inferior del gabinete adyacente.

Instalación del dispositivo antivuelco



ADVERTENCIA

Riesgo de vuelco

Es posible que un niño o un adulto inclinen la cocina y el vuelco consecuente les produzca la muerte. Verifique que se haya instalado el soporte antivuelco. Asegúrese de que el soporte antivuelco esté conectado cuando se mueva la cocina. No ponga en funcionamiento la cocina sin el soporte antivuelco colocado. El incumplimiento de estas instrucciones, puede tener como consecuencia la muerte o quemaduras graves en niños y adultos.



Para verificar que se haya insertado la pata de nivelación en el soporte antivuelco, sujete el borde superior trasero de la cocina e intente inclinarla, con cuidado.

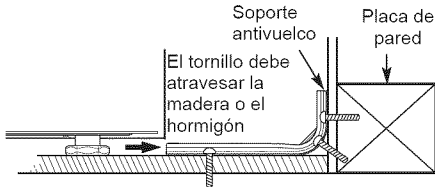
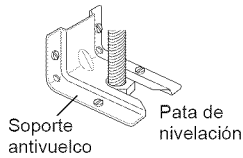

Ubique el soporte antivuelco con ayuda de la plantilla

Se incluye un soporte antivuelco con la plantilla. Las instrucciones incluyen la información necesaria para completar la instalación. Lea y siga la hoja de instrucciones de instalación de la cocina (plantilla).

Nivelación de la cocina

Nivele la cocina al ajustar las patas de nivelación con una llave. Si extiende las patas ligeramente, podría ser más fácil insertar la pata trasera en el soporte antivuelco.

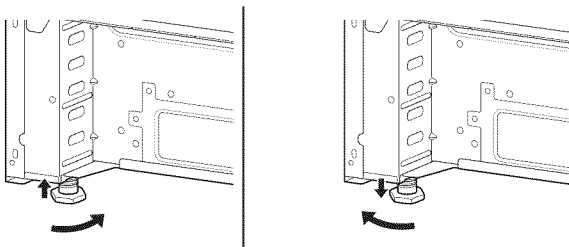

Utilice un nivelador para verificar sus ajustes. Ubique el nivelador en diagonal sobre el estante del horno y verifique en todas direcciones, para nivelar.

Primero verifique la dirección ①.

Luego verifique la dirección ②. Si el nivelador no queda equilibrado sobre el estante, ajuste las patas de nivelación con una llave.

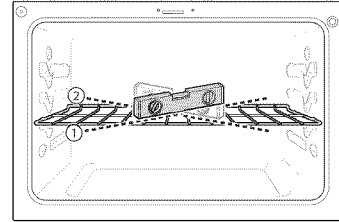

Conexión de la electricidad

Requisitos eléctricos

Un técnico calificado debe instalar este electrodoméstico e incluir una conexión a tierra en un circuito derivado, de acuerdo con el Código eléctrico nacional ANSI/NFPA N.º 70, en su edición más reciente.

Todo el cableado debe cumplir con el código Local y el código NEC. Esta cocina requiere un cable monofásico de 3 hilos, 120/208 VCA o un sistema eléctrico de 120/240 V 60 Hz. Utilice únicamente un cable para cocina de 3 o 4 conductores homologados por UL con bornes de circuito cerrado, talones de cable pala de extremo abierto o una terminación similar. No instale el cable de alimentación sin un pasacables.

Se requiere un cable apto para cocinas de 40 amperios con un rango de voltaje mínimo de 120/240. Si se utiliza un cable para cocinas de 50 amperios, debe estar marcado para uso con aberturas para conexión de 1 3/8" de diámetro. Este electrodoméstico puede conectarse por medio de un conducto o un cable de alimentación. Si utiliza un conducto, vaya a la página 17 para leer acerca de las **conexiones de conductos de 3 hilos o 4 hilos**.

⚠️ ADVERTENCIA

- Deje de 2 a 3 pies (61,0 cm a 91,4 cm) de lugar libre en la línea, para que se pueda mover la cocina si es necesario hacer reparaciones.
- No se deben modificar ni el cable de alimentación ni el enchufe. Si el enchufe no entra en el tomacorriente, debe solicitar que un electricista calificado instale un tomacorriente adecuado.
- Se prohíbe utilizar un cable de extensión para conectar la cocina a la energía eléctrica. Conecte el cable de alimentación y el enchufe directamente.
- Se requiere una conexión eléctrica a tierra en este electrodoméstico.
- Asegúrese de que el cable de alimentación no esté presionado por la cocina ni por objetos pesados. Si no verificara esto y el cable estuviera presionado, podría sufrir quemaduras graves o descargas eléctricas.

Valores nominales especificados del juego del cable de alimentación

Tensión nominal de la cocina, en vatios		Corriente nominal especificada del juego del cable de alimentación, amperios	Diámetro (pulgadas) de la abertura de conexión de la cocina	
			Cable de alimentación	Conducto
120/240 voltios 3 hilos	120/208 voltios 3 hilos	40 o 50 A	1 3/8"	1 1/8"
8.750 - 16.500	7.801 - 12.500			
16.501 - 22.500	12.501 - 18.500	50	1 3/4"	1 3/8"

Receptáculo eléctrico de pared para cables de 3 o 4 hilos



Receptáculo para cable de 4 hilos (14-50R)



Receptáculo para cable de 3 hilos (10-50R)

Conexión del cable de alimentación

Se debe retirar la cubierta de acceso trasera. Afloje los dos tornillos con un destornillador. El bloque de bornes debe quedar accesible.

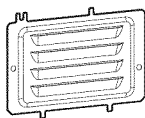

Cubierta de acceso

Utilice la placa de conexión del cable/conducto para instalar el cable de alimentación o el conducto. Deje la placa de conexión según estaba instalada, para las instalaciones del cable de alimentación. Retire la placa de conexión para las instalaciones de conductos y utilice el orificio para conducto más pequeño de 1 1/8 pulgadas (2,8 cm), en lugar del orificio para cable de alimentación de 1 3/8 pulgadas (3,5 cm).

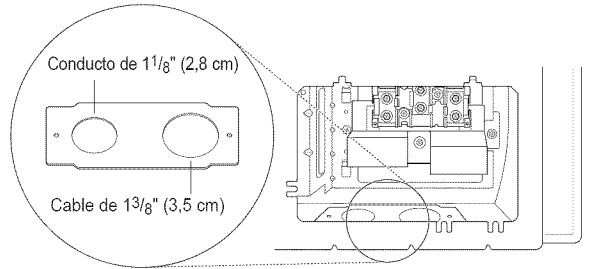

Retire la placa de conexión de conductos

Para instalaciones con cable de alimentación, enganche el pasacables sobre el orificio para cable de alimentación de 1 3/8 pulgadas (3,5 cm), ubicado por debajo de la parte posterior del horno. Inserte el cable de alimentación a través del pasacables y ajústelo.

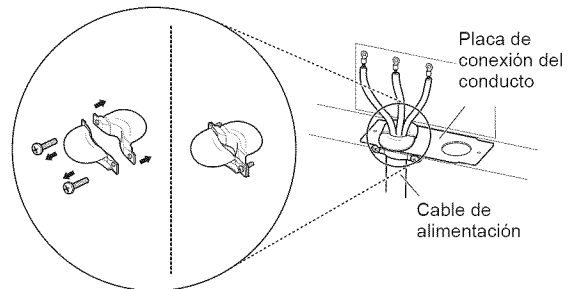

Montaje del pasacables del cable de alimentación en la abertura de 1 3/8"

Para instalaciones de conductos, inserte el pasacables del conducto en el orificio correspondiente de 1 1/8 pulgadas (2,8 cm). Luego, instale el conducto a través del cuerpo del pasacables y ajústelo con su anillo.

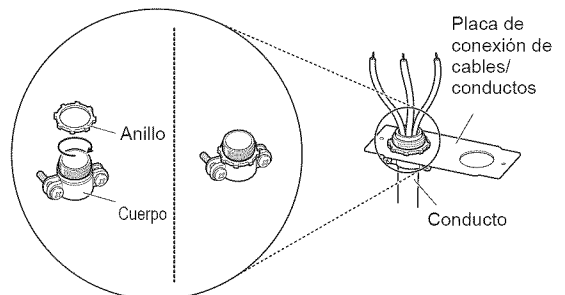

Montaje del pasacables del conducto en la abertura de 1 1/8"

Conexión con cable de 3 hilos: Cable de alimentación



ADVERTENCIA

- El hilo del medio (neutro o tierra), que es blanco, de un cable de alimentación de 3 hilos o un conducto de 3 hilos se debe conectar al poste medio del bloque de bornes principal. Los dos hilos restantes del cable de alimentación o del conducto se deben conectar a los postes exteriores del bloque de bornes principal. El no hacerlo podría causar lesiones personales graves, descargas eléctricas o la muerte.

Instale el cable de alimentación de la siguiente manera:

Para instalaciones con cable de alimentación, enganche el pasacables sobre el orificio para cable de alimentación de 1³/₈" ubicado por debajo de la parte posterior del horno. Inserte el cable de alimentación a través del pasacables y ajústelo.

No instale el cable de alimentación sin un pasacables.

- 1 Quite los 3 tornillos inferiores del bloque de bornes y consérvelos.
- 2 Inserte los 3 tornillos a través de cada anillo de bornes del cable de alimentación y en los bornes inferiores del bloque de bornes. Asegúrese de que el hilo central (neutro), que es blanco, esté conectado a la posición central inferior del bloque de bornes.
- 3 Ajuste los 3 tornillos de manera segura al bloque de bornes. No retire las conexiones de la correa a tierra.

Conexión con cable de 3 hilos

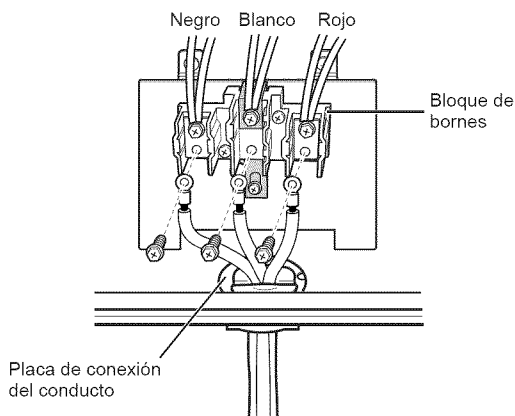

Si los tornillos no están ajustados de manera segura, podría generarse una chispa eléctrica y causar lesiones personales graves o incluso la muerte.

Conexión con cable de 4 hilos: Cable de alimentación



ADVERTENCIA

- Solo debe utilizar un juego de cable de alimentación de 4 conductores con un valor nominal de 120/240 voltios, 50 amperios y marcado para uso en cocinas de conectores de circuito cerrado o talones de cable pala de extremo abierto con puntas hacia arriba. El hilo blanco (neutro) del cable de alimentación o el conducto de 4 hilos se deben conectar al poste medio del bloque de bornes principal. El hilo medio (neutro) del cable de alimentación o conducto de 4 hilos se debe conectar al poste medio del bloque de bornes principal. Los otros dos hilos del cable de alimentación o del conducto se deben conectar a los postes exteriores del bloque de bornes principal. El cuarto cable a tierra (verde) se debe conectar al marco de la cocina con el tornillo de conexión a tierra. El no hacerlo podría causar lesiones personales graves, descargas eléctricas o la muerte.

Instale el cable de alimentación de la siguiente manera:

No instale el cable de alimentación sin un pasacables.

- 1 Quite los 3 tornillos inferiores del bloque de bornes y consérvelos.
- 2 Retire el tornillo de conexión a tierra y doble el extremo de la correa de conexión a tierra, para que la ranura quede sobre el orificio del tornillo central que retiró en el paso 1.
- 3 Inserte el tornillo a tierra en el anillo del borne del hilo a tierra del cable de alimentación (verde) y asegúrelo al marco de la cocina.
- 4 Inserte los 3 tornillos a través de cada anillo de bornes del cable de alimentación y en los bornes inferiores del bloque de bornes. Asegúrese de que el hilo central (neutro) esté conectado a la posición central inferior del bloque de bornes.
- 5 Ajuste los 3 tornillos de manera segura al bloque de bornes. El tornillo central ahora fija la correa de conexión a tierra, plegada hacia arriba, al bloque.

Conexión con cable de 4 hilos

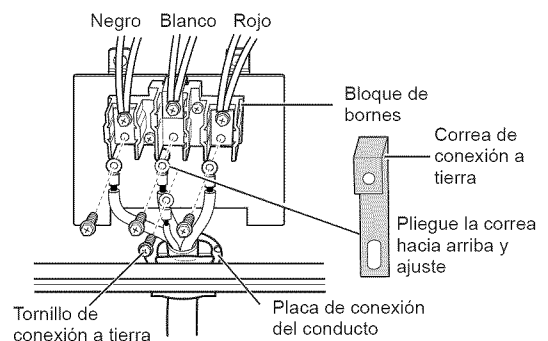

Si los tornillos no están ajustados de manera segura, podría generarse una chispa eléctrica y causar lesiones personales graves o incluso la muerte.

Conexión con cable de 3 hilos: Conducto

Instale el conducto de la siguiente manera:

Retire la placa de conexión de conductos de la parte posterior del horno y gírela. Se debe utilizar el orificio para conductos ($1\frac{1}{8}$ ").

En primer lugar, prepare los hilos del conducto como se indica a continuación.

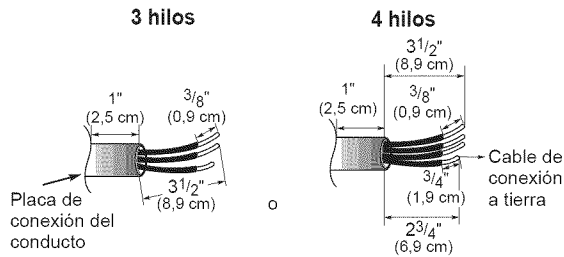

En segundo lugar, instale el pasacables del conducto.

Para instalaciones de conductos, adquiera un pasacables e insértelo en el orificio correspondiente de $1\frac{1}{8}$ pulgadas (2,8 cm). Luego, instale el conducto a través del cuerpo del pasacables y ajústelo con su anillo. Reinstale el soporte. Para conexiones de conductos: si el hilo del conducto es de cobre, debe ser cableado de 8 o 10 AWG. Si es de aluminio, debe ser cableado de 6 u 8 AWG.

- 1 Afloje los 3 tornillos inferiores del bloque de bornes.
- 2 Inserte el extremo desnudo del cable (blanco/neutro) a través de la abertura central del bloque de bornes. No retire las conexiones de la correa a tierra.
- 3 Inserte los dos extremos desnudos del cable en las aberturas inferiores izquierda y derecha del bloque de bornes. Ajuste los 3 tornillos de manera segura al bloque de bornes (aproximadamente de 35 a 50 pulg-lb).

Conexión con cable de 3 hilos

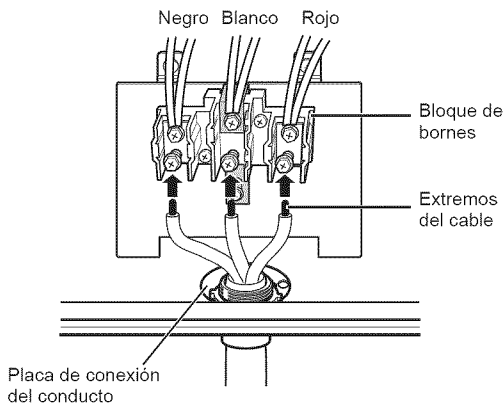

Si los tornillos no están ajustados de manera segura, podría generarse una chispa eléctrica y causar lesiones personales graves o incluso la muerte.

Conexión con cable de 4 hilos: Conducto

⚠️ ADVERTENCIA

- El hilo medio (neutro) del cable de alimentación o conducto de 4 hilos se debe conectar al poste medio del bloque de bornes principal. Los otros dos hilos del cable de alimentación o del conducto se deben conectar a los postes exteriores del bloque de bornes principal. El cuarto cable a tierra (verde) se debe conectar al marco de la cocina con el tornillo de conexión a tierra. El no hacerlo podría causar lesiones personales graves, descargas eléctricas o la muerte.

- 1 Siga las instrucciones para instalar el conducto en la conexión de 3 hilos: no instale el conducto hasta que el pasacables y el soporte estén instalados. No instale el conducto sin un pasacables.
- 2 Afloje los 2 tornillos inferiores izquierdo y derecho del bloque de bornes. Retire los 2 tornillos centrales inferiores. No descarte ningún tornillo.
- 3 Retire el tornillo de conexión a tierra y doble el extremo de la correa de conexión a tierra, para que la ranura quede sobre el orificio del tornillo central que retiró en el paso 1.
- 4 Una el extremo desnudo del cable de conexión a tierra (verde) al marco de la cocina y asegúrelo con el tornillo de conexión a tierra.
- 5 Inserte el extremo desnudo del cable (blanco/neutro) a través de la abertura central del bloque de bornes. El tornillo central ahora fija la correa de conexión a tierra, plegada hacia arriba, al bloque.
- 6 Inserte los dos extremos desnudos del cable a través de las aberturas izquierda y derecha del bloque de bornes. Ajuste los 3 tornillos de manera segura al bloque de bornes (aproximadamente de 35 a 50 pulg-lb).

Conexión con cable de 4 hilos

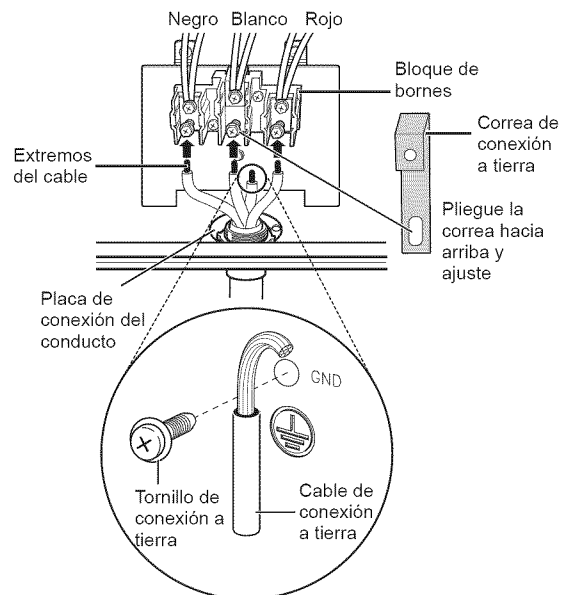

Si los tornillos no están ajustados de manera segura, podría generarse una chispa eléctrica y causar lesiones personales graves o incluso la muerte.

Colocación del dispositivo antivuelco

- Mueva la cocina para que quede cerca de la abertura para enchufar en el receptáculo.
- Deslice la cocina en posición y asegúrese de que la pata trasera se deslice por debajo del soporte antivuelco. La cocina debe quedar bien apoyada contra la pared trasera, cuando está bien instalada.
- Con cuidado, intente inclinar la cocina hacia delante, para asegurarse de que el soporte antivuelco esté colocado correctamente. Si está bien instalado, el soporte antivuelco evitará que la cocina se incline. Si la cocina se puede inclinar, reinstale la cocina hasta que el soporte antivuelco quede bien colocado y la cocina no se incline hacia delante.
- Encienda la energía eléctrica. Verifique el buen funcionamiento de la cocina.

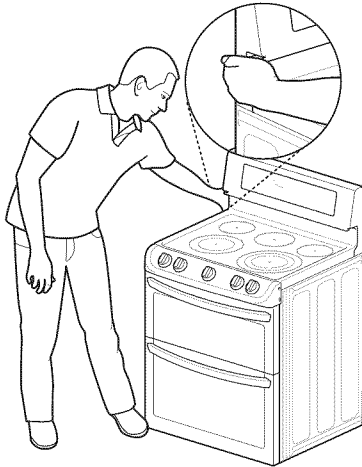

Prueba de funcionamiento

Verifique que la cocina esté bien instalada y realice un ciclo de prueba.

- 1 Toque **Clear/Off** para iniciar la prueba.
- 2 Gire cada perilla hasta la posición **Hi** para verificar que las hornallas de superficie funcionen correctamente. Las hornallas deben emitir un brillo rojo e irradiar calor y deben cumplir el ciclo de encendido y apagado periódicamente, incluso cuando las perillas estén en la posición **Hi**. Este ciclo evita que la vitrocerámica se quiebre debido al choque térmico.
IMPORTANTE: La zona de calentamiento no consume energía suficiente como para emitir un brillo rojo.
- 3 Después de controlar todas las hornallas superficiales, verifique el sistema de bloqueo al tocar **Lower Clear/Off** durante tres segundos. La puerta del horno debe bloquearse y la placa de cocción no debe funcionar mientras que la función Bloqueo está encendida. Toque **Lower Clear/Off** durante tres segundos para inhabilitar el bloqueo.
- 4 Ahora verifique el funcionamiento del horno. Toque **Bake** y toque las teclas numéricas necesarias, para configurar la temperatura del horno a 350 °F.
- 5 El horno debe terminar de precalentarse en 15 minutos y el ventilador de convección debe funcionar mientras el horno se está precalentando.
- 6 Después de controlar el funcionamiento del horno, suba la temperatura a 450 °F y deje el horno encendido durante una hora, como mínimo, para ayudar a remover cualquier resto de aceite que pudiera causar humo y olores al usar el horno por primera vez.

NOTA

Cuando la cocina se usa por primera vez, podría salir humo.

FUNCIONAMIENTO

Descripción general del panel de control

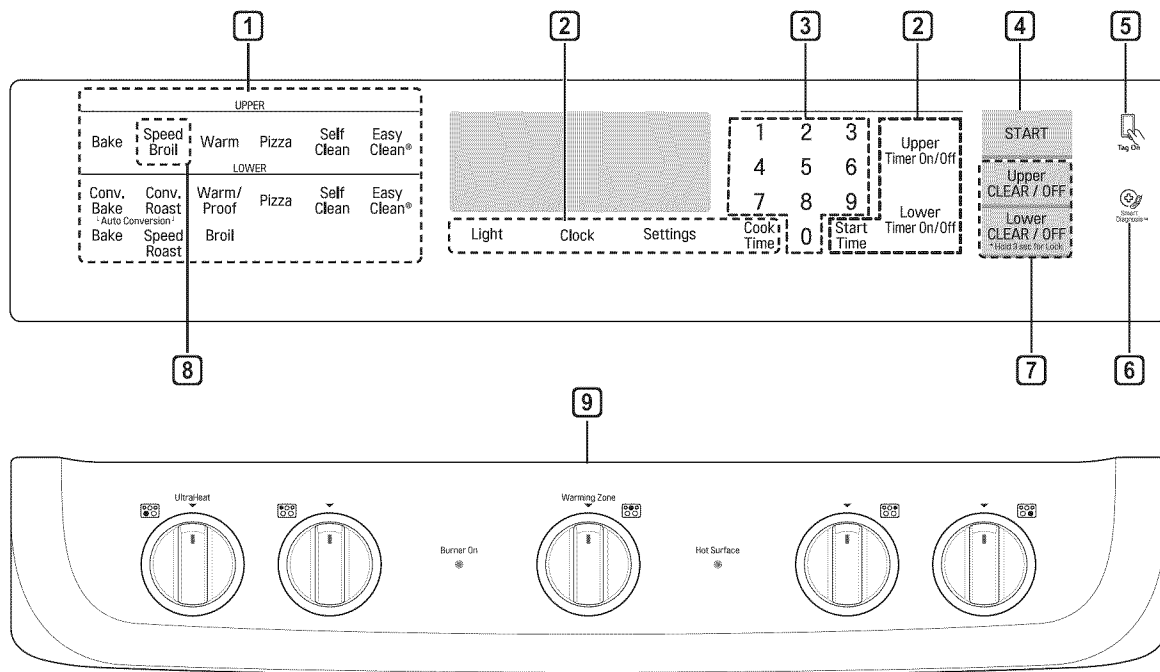

1 Control del horno

2 Funciones

3 Teclas numéricas

4 Tecla de inicio

5 NFC Tag On

6 Smart Diagnosis™

7 Tecla Borrar apagado / Bloqueo

8 Tecla Asado rápido / Asar
 - LDE4415 : Asado rápido
 - LDE4413, LDE4411: Asar

9 Hornallas de la placa de cocción

Indicador de superficie caliente

La luz indicadora de superficie caliente se enciende siempre que cualquier área de cocción de superficie esté demasiado caliente al tacto.

Permanece encendida después de que la hornalla se haya apagado y hasta que la superficie se haya enfriado hasta llegar a 150 °F aproximadamente.

Temporizador intermitente

Si el horno muestra un reloj intermitente, toque **Clock** y restablezca la hora o presione cualquier tecla para detener el indicador intermitente.

Posición de la perilla

Después de limpiar las perillas del horno, asegúrese de volver a colocarlas en la posición correcta; de lo contrario podría ocasionar un mal funcionamiento de los quemadores.

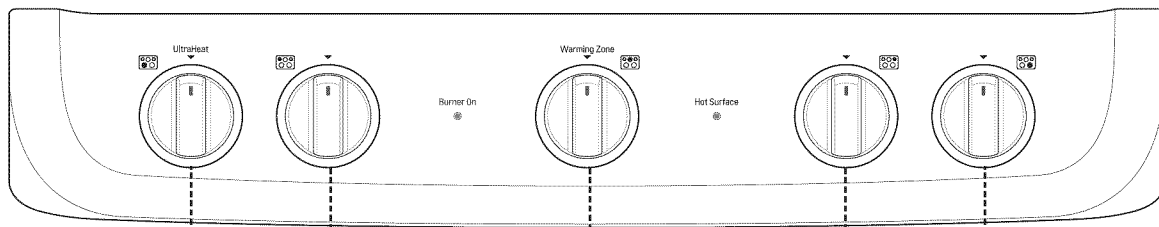

LDE4415

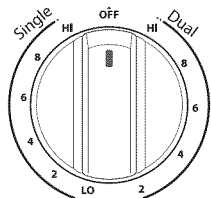

Doble

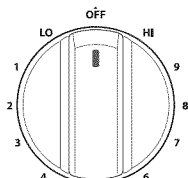

Simple

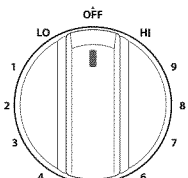

Simple

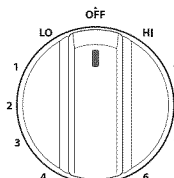

Simple

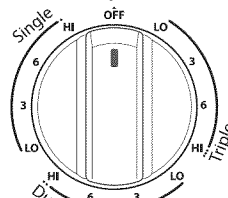

Triple

LDE4413

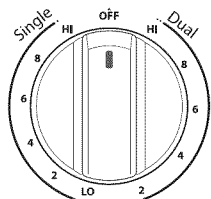

Doble

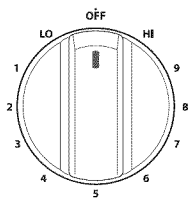

Simple

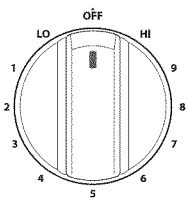

Simple

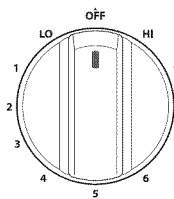

Simple

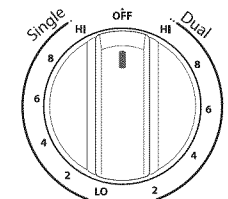

Doble

LDE4411

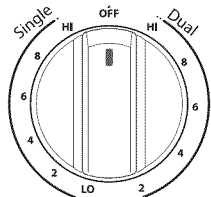

Doble

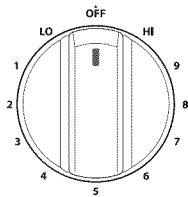

Simple

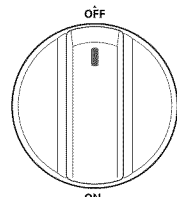

On/off
(Encendido / Apagado)

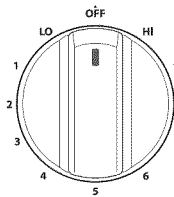

Simple

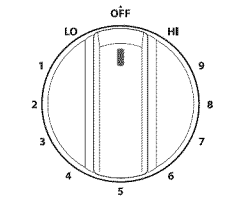

Simple

Cambio de las configuraciones del horno

Clock (Reloj)

El reloj se debe configurar en la hora correcta del día para que las funciones automáticas del temporizador del horno funcionen de manera adecuada.

- 1 Toque **Clock**.
- 2 Toque los números para ingresar la hora. Por ejemplo, para configurar el reloj a las 10:30, toque los números: **1**, **0**, **3** y **0**.
- 3 Toque **Start**.

NOTA

- No se puede cambiar la hora del día durante un proceso de horneado con temporizador o un ciclo de autolimpieza.
- Para verificar la hora del día cuando la pantalla muestra otra información, toque **Clock**.
- Si no se toca ninguna otra tecla en el lapso de 25 segundos después de haber tocado **Clock**, la pantalla volverá a la configuración original.
- Si la hora en pantalla parpadea, podría haber un fallo en el suministro eléctrico. Restablezca la hora.

Oven Light (Luz del horno)

La luz interior del horno se enciende automáticamente cuando se abre la puerta. Toque **Light** para encender manualmente la luz del horno.

NOTA

La luz del horno no se puede encender si la función Auto-
limpieza está activa.

Configuraciones mínimas y máximas predeterminadas

Todas las funciones detalladas tienen un ajuste mínimo y máximo de tiempo o temperatura, que puede ingresarse en el control. Cada vez que se toca una tecla de control, suena un tono de aceptación de entrada.

Si la entrada de temperatura o tiempo está por debajo o por encima de la configuración mínima o máxima para esa función, suena un tono de error de entrada (dos tonos cortos).

Función		Temperatura/tiempo mín.	Temperatura/tiempo máx.	Valor predeterminado
Clock (Reloj)	12 h	1:00 h / min.	12:59 h / min.	
	24 h	00:00 h / min.	23:59 h / min.	
Timer (Temporizador)	12 h	00:01 min.	11:59 h / min.	
	24 h	00:01 min.	11:59 h / min.	
Cook Time (Tiempo de cocción)	12 h	00:01 min.	11:59 h / min.	
	24 h	00:01 min.	11:59 h / min.	
Conv. Bake (Hornear por convección)		300 °F / 150 °C	550 °F / 285 °C	350 °F (*325 °F) / 12 h
Conv. Roast (Rostizar por convección)		300 °F / 150 °C	550 °F / 285 °C	350 °F (*325 °F) / 12 h
Speed Broil & Broil (Asado rápido & Asar)		Bajo 400 °F	Alto 500 °F	Alto / 3 h
Bake (Hornear)		170 °F / 80 °C	550 °F / 285 °C	350 °F / 12 h
Proof (Leudar)				12 h
Pizza (Pizza)				12 h
Speed Roast (Rostizado rápido)				12 h
Warm (Calentar)				3 h
Self Clean (Autolimpieza)		3 h	5 h	4 h
EasyClean®				10 min.

* Uso de la conversión automática

- Los tiempos predeterminados del modo de cocción se habilitan sin configurar el tiempo de cocción.

Timer On/Off (Temporizador encendido/apagado)

La función Temporizador superior encendido/apagado o Temporizador inferior encendido/apagado es un temporizador adicional en la cocina que suena cuando ha transcurrido el tiempo configurado. No inicia ni detiene la cocción.

La función Temporizador superior encendido/apagado o Temporizador inferior encendido/apagado se puede utilizar mientras está activada cualquier otra función de control del horno. El Temporizador superior y el Temporizador inferior pueden funcionar de manera independiente uno del otro.

Configuración de la Temporizador (por ejemplo para 5 minutos)

- 1 Toque **Upper Timer On/Off** o **Lower Timer On/Off** una vez.
Aparece 00:00 y el **Timer** parpadea en la pantalla.
- 2 Toque **5**.
En la pantalla, aparece 0:05.
- 3 Toque **Timer On/Off** para iniciar el temporizador. La cuenta regresiva del tiempo restante aparece en pantalla.

NOTA

Si no se toca **Upper Timer On/Off** o **Lower Timer On/Off**, el temporizador regresa a la hora del día.

- 4 Cuando el tiempo configurado termina, aparece **End** en la pantalla. Los tonos indicadores suenan cada 15 segundos hasta que se toca **Upper Timer On/Off** o **Lower Timer On/Off**.

NOTA

- Si el tiempo restante no aparece en la pantalla, toque **Upper Timer On/Off** o **Lower Timer On/Off** para volver a verlo.
- Toque **Upper Timer On/Off** o **Lower Timer On/Off** dos veces para configurar el tiempo en minutos y segundos.
- Toque **Upper Timer On/Off** o **Lower Timer On/Off** una vez para configurar el tiempo en horas y minutos.

Cancelación del Temporizador antes de que se haya agotado el tiempo establecido

- 1 Toque **Upper Timer On/Off** o **Lower Timer On/Off** una vez.
La pantalla vuelve a la hora del día.

Settings (Ajustes)

Toque la tecla **Settings** varias veces para ir cambiando entre las diferentes configuraciones y modificarlas.

La tecla **Settings** le permite

- configure el modo de horas en el reloj (12 o 24 horas)
- habilitar/inhabilitar la conversión automática a convección
- ajustar la temperatura del horno
- activar/desactivar la luz de alarma de precalentamiento
- configurar el volumen del indicador sonoro
- cambiar la escala de temperatura entre Fahrenheit y Celsius

Configuración del modo de hora

El control está configurado para usar un reloj de 12 horas. Para restablecer el reloj al modo de 24 horas, siga los pasos a continuación.

- 1 Toque **Settings** una vez.
- 2 Toque **1** para cambiar entre el modo de reloj de 12 horas o 24 horas.
- 3 Toque **Start** para aceptar el cambio.

Configuración del modo de conversión automática a convección

Cuando selecciona **Conv. Bake** y **Conv. Roast**, la función de conversión automática a convección modifica la temperatura estándar de la receta ingresada en una temperatura de convección al sustraer 25 °F / 14 °C. Esta temperatura convertida automáticamente aparece en la pantalla. Por ejemplo, seleccione **Conv. Bake**, ingrese 350 °F y aparecerá 325 °F en la pantalla después de precalentar.

La función de conversión automática a convección está habilitada en forma predeterminada. Para cambiar la configuración, siga estas instrucciones.

- 1 Toque **Settings** varias veces hasta que **Auto** aparezca en la pantalla.
- 2 Toque **1** para inhabilitar o habilitar la conversión automática.
- 3 Toque **Start** para aceptar el cambio.

Ajuste de temperatura del horno

El horno nuevo podría cocinar de manera diferente su horno anterior. Use el horno nuevo durante algunas semanas para familiarizarse con él antes de cambiar los ajustes de temperatura. Si, después de familiarizarse con el horno, sigue pensando que la temperatura es muy elevada o muy baja, puede ajustarla.

NOTA

Para comenzar, suba o baje el termostato 15 °F (8 °C). Pruebe el horno con la nueva configuración. Si el horno aún necesita ajuste, suba o baje nuevamente el termostato, y utilice el primer ajuste como referencia medidora. Por ejemplo, si el ajuste fue excesivo, suba o baje el termostato 10 °F (5 °C). Si el ajuste no fue suficiente, suba o baje el termostato 20 °F (12 °C). Proceda de esta manera hasta que el horno quede ajustado para su satisfacción.

- 1 Toque **Settings** varias veces hasta que **L_AJ** o **U_AJ** aparezcan en la pantalla.
- 2 Use las teclas numéricas para ingresar el número de grados a los que desea ajustar la temperatura del horno.
- 3 Ajuste la temperatura hacia arriba o hacia abajo al tocar **Settings** varias veces para cambiar entre (+) más o menos (-).
- 4 Toque **Start** para aceptar el cambio.

NOTA

- Este ajuste no afecta a las temperaturas de asar o Autolimpieza. El ajuste se retiene en la memoria después de un fallo eléctrico. Es posible subir (+) o bajar (-) la temperatura del horno tanto como sea necesario, entre 35 °F o 19 °C.
- Cuando haya subido o bajado temperatura, la pantalla muestra la temperatura ajustada hasta que se reajuste.

Encendido/apagado de la luz de alarma de precalentamiento

Cuando el horno alcanza la temperatura programada, la luz de alarma de precalentamiento titila 5 veces o hasta que se abra la puerta del horno.

Puede activar o desactivar la luz de alarma de precalentamiento.

- 1 Toque **Settings** varias veces hasta que **PrE** aparezca en la pantalla.
- 2 Toque 1 para encender o apagar la luz.
- 3 Toque **Start** para aceptar el cambio.

Ajuste del volumen del indicador sonoro

- 1 Toque **Settings** varias veces hasta que **Beep** aparezca en la pantalla.
- 2 Toque 1 para seleccionar **Hi**, **Lo** o **Off**.
- 3 Toque **Start** para aceptar el cambio.



Selección de grados Fahrenheit o Celsius

Configure la pantalla de temperatura del horno para que muestre unidades Fahrenheit (°F) o Celsius (°C). El ajuste predeterminado del horno es en unidades Fahrenheit, a menos que lo cambie el usuario.

- 1 Toque **Settings** varias veces hasta que **Unit** aparezca en la pantalla.
- 2 Toque 1 para seleccionar **F** (Fahrenheit) o **C** (Celsius).
- 3 Toque **Start** para aceptar el cambio.

Lockout (Bloqueo)

La función Bloqueo bloquea automáticamente la puerta del horno y evita que se encienda la mayoría de los controles del horno y la placa de cocción. No inhabilita el reloj, el temporizador ni la luz interior del horno.

- 1 Toque y mantenga presionado **Lower Clear/Off** durante tres segundos.
- 2 Suena la melodía de bloqueo, aparece **Loc** en la pantalla y el candado  titila.
- 3 Cuando se haya bloqueado la puerta del horno, el indicador  de bloqueo deja de titilar y permanece encendido.
- 4 Para desactivar la función de bloqueo, toque y mantenga presionado **Lower Clear/Off** durante tres segundos. Suena la melodía de desbloqueo y la puerta y los controles se desbloquean.

NOTA

La luz indicadora **Burner On** se encenderá al tiempo que la perilla se gire aunque la placa de cocción no esté en operación.

Start Time [Delayed Timed Cook] (Hora de inicio [Cocción temporizada retardada])

El temporizador automático de la función Cocción temporizada retardada enciende y apaga el horno a la hora que usted seleccione. Esta función puede usarse junto con los modos **Bake**, **Conv. Bake** y **Conv. Roast**.

Configuración de la Cocción temporizada retardada

Por ejemplo, para hornear a 300 °F y retardar el inicio del proceso de horneado hasta las 4:30, primero debe configurar el reloj para la hora correcta del día.

- 1 Toque **Bake**. 350 °F aparece en la pantalla.
- 2 Configure la temperatura: toque **3, 0 y 0**.
- 3 Toque **Cook Time** y configure el tiempo de horneado.
- 4 Toque **Start Time**.
- 5 Configure la hora de inicio: toque **4, 3 y 0** para 4:30.
- 6 Toque **Start**. Suena un tono corto y **Timed Delay** y la hora de inicio aparecen en la pantalla. El horno comienza a funcionar a la hora de inicio configurada.

NOTA

- Para cancelar la función Cocción temporizada retardada, toque **Clear/Off** en cualquier momento.
- Para cambiar el tiempo de cocción, repita los paso 3 y toque **Start**.
- Si el reloj de horno está configurado para 12 horas, puede retardar la hora de inicio de la cocción por 12 horas. Si el reloj de horno está configurado para 24 horas, puede retardar la hora de inicio de la cocción por 24 horas.

El horno seguirá cocinando durante la cantidad de tiempo configurada y luego se apagará automáticamente. Cuando haya transcurrido el tiempo de cocción:

- **End** y la hora del día aparecen en la pantalla.
- El tono indicador de fin de cocción suena cada 60 segundos hasta que toque **Clear/Off**.
- Cuando **Warm** está configurado, se activa la función para calentar después de que termina el tiempo de cocción.

**PRECAUCIÓN**

- Utilice el reloj temporizador automático al cocinar carnes curadas o congeladas y la mayoría de las frutas y vegetales. Los alimentos que pueden echarse a perder fácilmente como la leche, huevos, pescado, carne o aves se deben enfriar en el refrigerador. Incluso cuando se hayan enfriado, no deben permanecer en el horno durante más de 1 hora antes de iniciar la cocción y se los debe retirar rápidamente una vez que la cocción haya terminado.
- Ingerir alimentos en mal estado puede producir intoxicaciones alimentarias.

Cook Time [Timed Cook] (Tiempo de cocción [Cocción temporizada])

Configure el horno para cocinar durante una cantidad específica de tiempo con la función Cocción temporizada. Esta función solo puede usarse con los modos **Bake**, **Conv. Bake** y **Conv. Roast**.

Configuración de la función Tiempo de cocción

Por ejemplo, para hornear a 300 °F durante 30 minutos, primero debe configurar el reloj en la hora correcta del día.

- 1 Toque **Bake**. 350 °F aparece en la pantalla.
- 2 Configure la temperatura.
Toque **3, 0 and 0**.
- 3 Toque **Cook Time**. **Timed** titila en pantalla.
Bake(Hornear), 0:00 y 300 °F aparecen en pantalla.
- 4 Configure el tiempo de horneado: Toque **3 y 0** (para 30 minutos). El tiempo de horneado se puede configurar para cualquier cantidad de tiempo entre 1 minuto y 11 horas y 59 minutos.
- 5 Toque **Start**.

NOTA

Para activar la función Calentar al final del ciclo de cocción temporizada, repita los pasos del 1 al 4 y luego toque **Warm**. **Warm** aparece en la pantalla. (Consulte la sección Calentar en la página 33).

El horno seguirá cocinando durante la cantidad de tiempo configurada y luego se apagará automáticamente. Cuando haya transcurrido el tiempo de cocción:

- **End** y la hora del día aparecen en la pantalla.
- El tono indicador de fin de cocción suena cada 60 segundos hasta que toque **Clear/Off**.
- Cuando **Warm** está configurado, se activa la función para calentar después de que termina el tiempo de cocción.

Cambio de Tiempo de cocción durante la cocción

Por ejemplo, para cambiar el tiempo de cocción de 30 minutos a 1 hora y 30 minutos, haga lo siguiente.

- 1 Toque **Cook Time**.
- 2 Cambie el tiempo de horneado: toque **1, 3, 0**.
- 3 Toque **Start** para aceptar el cambio.

Uso de la placa de cocción

Áreas de cocción

Las áreas de cocción de la cocina están identificadas por círculos permanentes en la superficie de vidrio de la placa de cocción. Para una cocción más eficiente, utilice el tamaño correcto de batería de cocina para el tamaño de cada hornalla.

La batería de cocina no deben extenderse más de 1/2 a 1 pulgada del área de cocción.

Cuando se enciende un control, se produce un brillo visible a través de la superficie de vidrio de la placa de cocción. **La hornalla se enciende y apaga para mantener la configuración preestablecida de calor, incluso en modo Hi.**

Para el modelo: LDE4415

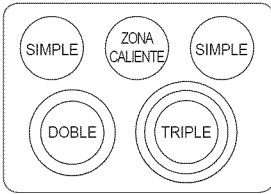

Para el modelo: LDE4413

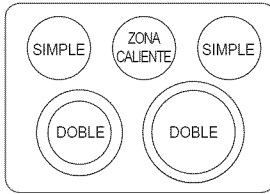

Para el modelo: LDE4411

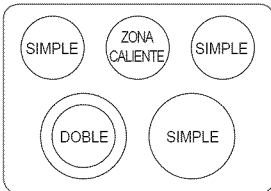

NOTA

Es normal notar un tono rojizo muy pálido alrededor del borde externo de una hornalla doble o triple cuando se utiliza como hornalla simple en un ajuste de alta temperatura. Esto es solo un reflejo del brillo intenso de la hornalla central y no constituye un mal funcionamiento.

Indicador de superficie caliente

La luz indicadora de superficie caliente se enciende siempre que cualquier área de cocción de superficie esté demasiado caliente al tacto.

Permanece encendida después de apagar la hornalla y hasta que la superficie se haya enfriado hasta llegar a 150 °F aproximadamente.



PRECAUCIÓN

Es normal que las hornallas de la superficie se enciendan y apaguen durante la cocción, incluso en configuraciones muy elevadas. Esto sucede con más frecuencia si se cocina en un ajuste de temperatura inferior.

Uso de las hornallas de la placa de cocción



PRECAUCIÓN

- Utilice únicamente batería de cocina y fuentes que sean seguras para uso en el horno y la placa de cocción.
- Use siempre agarraderas o guantes para horno al retirar alimentos de la placa de cocción y del horno.
- No coloque recipientes sellados sobre la placa de cocción.
- No utilice envolturas plásticas para cubrir alimentos mientras estén sobre la placa de cocción. El plástico podría derretirse sobre la superficie y resulta muy difícil de limpiar.
- **NUNCA deje alimentos sin supervisión sobre la placa de cocción. Los derrames podrían causar humo. Los derrames grasos podrían iniciar un incendio.**
- Es posible que la hornalla parezca que se ha enfriado después de apagarla. La hornalla aún podría estar caliente y tocarla antes de se haya enfriado lo suficiente puede causar quemaduras.

Encendido de una hornalla simple

- 1 Empuje hacia dentro la perilla de la hornalla **simple**.
- 2 Gire la perilla en cualquiera de ambas direcciones hasta lograr el ajuste deseado. La perilla de control haga clic cuando está posicionada tanto en **Off** como en **Hi**.

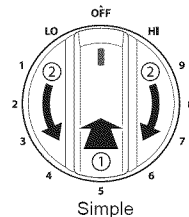

Apagado

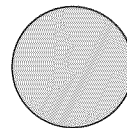

Encendido

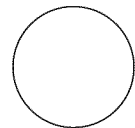

NOTA

- **Hi** es la temperatura más elevada disponible.
- **Lo** es la temperatura más baja disponible.

Encendido de una hornalla doble

En la posición frontal izquierda encontrará una hornalla doble. Utilice la hornalla doble como tal o como una hornalla simple.

- 1 Empuje hacia dentro la perilla correspondiente.
- 2-A Gire la perilla en sentido contrario a las agujas del reloj para usarla como hornalla **simple**.
- 2-B Gire la perilla en sentido de las agujas del reloj para usarla como hornalla **doble**.

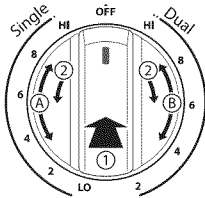

Calentar solo con la hornalla interno (más pequeña)

Calentar con ambas hornallas combinadas

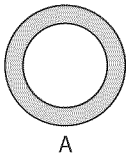

A

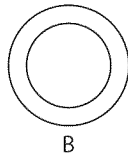

B

Encendido de una hornalla triple (en algunos modelos)

En algunos modelos, existe una hornalla triple que se puede utilizar como hornalla simple, doble o triple.

- 1 Empuje hacia dentro la perilla correspondiente.
- 2-A Gire la perilla en sentido contrario a las agujas del reloj para usar la hornalla **simple**.
- 2-B Gire la perilla en sentido de las agujas del reloj hasta la posición doble para usarla como hornalla **doble**.
- 2-C Gire la perilla en sentido de las agujas del reloj hasta la posición triple para usarla como hornalla **triple**.

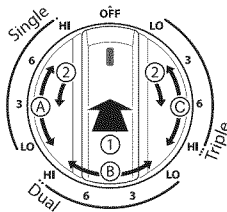

Simple

Doble

Triple

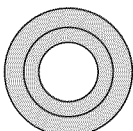

A

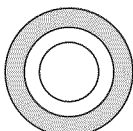

B

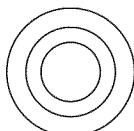

C

Encendido de la Zona de calentamiento

PRECAUCIÓN

PELIGRO DE INTOXICACIÓN ALIMENTARIA: En los alimentos cocinados a temperaturas inferiores a 140 °F, pueden crecer bacterias.

- Siempre debe comenzar con comida caliente. No caliente alimentos fríos en la zona de calentamiento.
- No utilice la configuración de calentamiento durante más de 2 horas.

La Zona de calentamiento, ubicada en la parte central posterior de la superficie vidriada, mantendrá calientes los alimentos cocidos a una temperatura para servir. Use la Zona de calentamiento para mantener la comida caliente, después de haberla cocinado. Intentar cocinar alimentos crudos o fríos en la Zona de calentamiento podría causar enfermedades transmitidas por los alimentos.

- 1 Gire la perilla hasta la posición **On**.

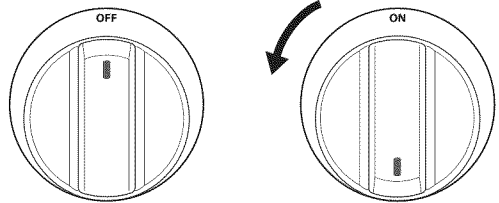

NOTA

- Para obtener mejores resultados, mantenga la comida que está sobre la zona de calentamiento dentro de su recipiente o cubierta con una tapa adecuada o papel de aluminio para mantener la calidad de la comida.
- El calentador no emite un brillo rojizo como las demás hornallas.
- Es posible operar la Zona de calentamiento como una hornalla simple en algunos modelos de cocinas.

Configuración recomendada de cocción en superficie

Configuración	Uso recomendado
8,5 a Hi (alto)	<ul style="list-style-type: none"> • Llevar líquidos al hervor • Comenzar a cocinar
5,5-8,0	<ul style="list-style-type: none"> • Mantener un hervor rápido, rehogado o fritura • Dorado o sellado rápido de alimentos
3,5-5,0	<ul style="list-style-type: none"> • Mantener un hervor lento • Fritura o salteado de alimentos • Cocinar sopas, salsas y aderezos
2,2-3,0	<ul style="list-style-type: none"> • Cocinar alimentos estofados o al vapor • Cocción a fuego lento
Lo (bajo) a 2,0	<ul style="list-style-type: none"> • Mantener calientes los alimentos • Derretir chocolate o manteca • Cocción a fuego lento

Uso de batería de cocina adecuada

El tamaño y tipo de batería de cocina influye en los ajustes necesarios para obtener resultados óptimos de cocción. Asegúrese de seguir las recomendaciones para utilizar la batería de cocina adecuada.

La batería de cocina debe tener fondo plano para hacer buen contacto con la superficie completa de la hornalla. Verifique que los recipientes sean planos colocando una regla a lo largo del fondo. La regla debe tocar todo el fondo del recipiente, sin dejar brechas.

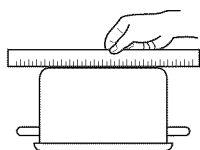

Recomendaciones para la batería de cocina

- Con fondo plano y lados rectos
- Sartenes gruesas
- Sartenes cuyos tamaños coincidan con la cantidad de alimentos a preparar y el tamaño de la hornalla
- El peso de la manija no debe inclinar la sartén. La sartén debe estar bien equilibrada
- Tapas que queden bien ajustadas
- Woks con fondo plano

La batería de cocina

- No debe tener fondo curvo ni torcido.

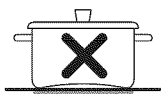

- No debe ser ni más pequeña ni más grande que la hornalla.

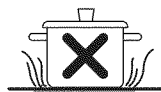

- No debe tener una manija pesada que la incline.



- No debe ser un wok con base circular.

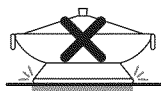

- No debe tener manijas flojas ni rotas.
- No debe tener tapas flojas.

NOTA

- **No utilice sartenes que midan menos de 7 pulgadas de ancho sobre las hornallas frontales.**
- No use recipientes de papel de aluminio o de tipos similares. El papel aluminio podría derretirse sobre el vidrio del área de cocción. No utilice la placa de cocción si se ha derretido metal sobre ella. Llame a un Centro de servicio al cliente de LG autorizado.

Elección de la batería de cocina

El material de la batería de cocina determina la uniformidad y la rapidez en que se transfiere el calor de la hornalla al fondo del recipiente. Los materiales más populares disponibles son:

- **Aluminio:** excelente conductor de calor. Algunos tipos de alimentos pueden oscurecer este tipo de recipientes (la batería de cocina de aluminio anodizado resiste las manchas y las picaduras). Si las sartenes o cacerolas de aluminio se deslizan por la placa de cocción de cerámica, podrían dejar marcas de metal parecidas a rayaduras. Quite estas marcas de inmediato.
- **Cobre:** excelente conductor de calor, pero se decolora con facilidad. Podría dejar marcas de metal en la vitrocerámica (consulte Aluminio más arriba).
- **Acero inoxidable:** conductor lento del calor con resultados de cocción desparejos. Es duradero, fácil de limpiar y resiste las manchas.
- **Hierro forjado:** conductor de calor deficiente, pero retiene el calor perfectamente. Cocina de manera pareja una vez alcanzada la temperatura de cocción. No se recomienda para el uso sobre placas de cocción de cerámica.
- **Porcelana esmaltada sobre metal:** las características de calentamiento varían según el material de base. El revestimiento de porcelana esmaltada debe ser suave, para no rayar las placas de cocción de cerámica.
- **Vidrio:** conductor lento del calor. No se recomienda para superficies con placa de cocción de cerámica porque podría rayar el vidrio.

Sugerencias para preparar conservas caseras

Asegúrese de que el envasador esté bien centrado sobre la hornalla y que sea de fondo plano.

- La base no debe ser más de 1 pulgada más grande con respecto a la hornalla. El uso de envasadores a baño María con fondos ondulados podría extender el tiempo requerido para que el agua hierva y podría dañar la placa de cocción.
- Algunos envasadores están diseñados con bases más pequeñas para usar sobre superficies suaves.
- Use la configuración de temperatura alta solo hasta que el agua hierva o el envasador alcance la presión deseada.
- Reduzca a la configuración de temperatura más baja que mantenga el hervor o la presión. Si el calor no se reduce, podría dañarse la placa de cocción.

Uso del horno

Antes de usar el horno

NOTA

- Como la temperatura del horno es cíclica, el termómetro que está dentro de la cavidad del horno podría no indicar la misma temperatura que está configurada.
- Es normal que el ventilador de convección funcione durante el precalentamiento en un ciclo normal de horneado.
- El motor del ventilador de convección podría funcionar periódicamente durante un ciclo normal de horneado.
- Si la puerta queda abierta durante el proceso de horneado, el calor se escapa. Si la puerta queda abierta durante más de 30 segundos durante el proceso de horneado, el calor se escapa. El calor regresa automáticamente cuando la puerta se cierra.

Ventilación del horno

Las áreas cercanas a la ventilación podrían calentarse durante el funcionamiento y causar quemaduras. No bloquee la abertura de ventilación. Evite colocar plásticos cerca de la ventilación, ya que el calor podría deformar o derretir el plástico.

Es normal que se vea vapor cuando se cocinan alimentos con un alto contenido de humedad.

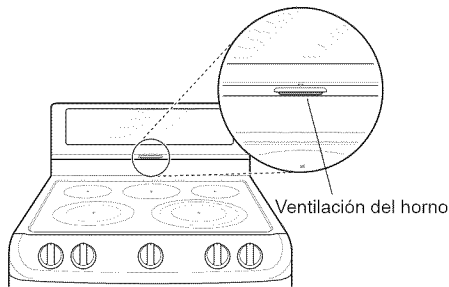

Uso de los estantes del horno

Los estantes tienen un borde posterior hacia arriba que evita que salgan de la cavidad del horno.

Extracción de los estantes

- 1 Tire del estante hacia fuera, sin inclinarlo, hasta que se detenga.
- 2 Levante el frente del estante y tire hacia fuera.

Colocación de los estantes

- 1 Coloque el extremo del estante sobre el soporte.
- 2 Incline el extremo frontal hacia arriba y empuje el estante hacia dentro.



PRECAUCIÓN

- Coloque los estantes del horno antes de encenderlo para evitar quemaduras.
- No cubra los estantes con papel de aluminio ni ningún otro material, ni coloque nada sobre el fondo del horno. Si lo hace, podría generar un proceso de horneado deficiente y dañar la base del horno.
- Acomode los estantes del horno solo cuando el horno esté frío.

Bake (Hornear)

Hornear se utiliza para preparar alimentos como pasteles, panes y estofados. Es posible programar el horno para hornear a cualquier temperatura entre 170 °F (80 °C) y 550 °F (285 °C). La temperatura predeterminada es 350 °F (175 °C).

Configuración de la función Hornear (por ejemplo a 375 °F)

- 1 Toque **Bake**.
- 2 Configure la temperatura del horno: toque **3, 7 y 5**.
- 3 Toque **Start**. El horno comienza a precalentar.

A medida que el horno se precalienta, la temperatura aparece en pantalla y se eleva en incrementos de 5 grados. Una vez que el horno alcanza la temperatura configurada, suena un tono y la luz del horno se enciende y apaga.

- 4 Cuando se completa la cocción, toque **Clear/Off**.
- 5 Retire los alimentos del horno.

NOTA

Es normal que el ventilador de convección funcione periódicamente durante un ciclo normal de horneado en el horno inferior. Esto sucede para asegurar resultados parejos de horneado.

Sugerencias de horneado

- El tiempo y la temperatura de horneado variarán según las características, el tamaño y la forma del recipiente que se utilice para hornear.
- Verifique el punto de cocción de los alimentos en el tiempo mínimo de la receta.
- Use recipientes metálicos (con o sin acabado antiadherente), vitrocerámica templada, cerámica u otro tipo de recipiente recomendado para uso en el horno.
- Las bandejas metálicas oscuras o con revestimientos antiadherentes cocinarán los alimentos más rápido y más dorados. Los recipientes aislados prolongarán ligeramente el tiempo de cocción de la mayoría de los alimentos.

NOTA

La base del horno tiene un acabado de porcelana esmaltada. Para facilitar la limpieza, proteja la base del horno de derrames excesivos colocando una placa para horno sobre el estante inferior al que está usando para cocinar. Esto es especialmente importante al hornear un pastel de frutas u otros alimentos con alto contenido de ácido. Los rellenos frutales calientes u otros alimentos con alto contenido de ácido pueden causar picaduras y daños en la superficie de porcelana esmaltada y se deben limpiar de inmediato.

Modo de convección

El sistema de convección usa un ventilador para hacer circular el calor de manera pareja dentro del horno. La distribución de calor mejorada permite una cocción uniforme y resultados excelentes mientras cocina con uno o más estantes.

Configuración de la función Convección (por ejemplo a 375 °F)

- 1 Toque **Conv. Bake** o **Conv. Roast**. La pantalla titila y muestra 350 °F.
- 2 Configure la temperatura del horno: toque **3**, **7** y **5**.
- 3 Toque **Start**. La pantalla muestra **Conv. Bake** o **Conv. Roast** y la temperatura del horno comienza a 100 °F.

A medida que el horno se precalienta, la temperatura aumenta en incrementos de cinco grados. Una vez que el horno alcanza la temperatura configurada, suena un tono y la luz del horno se enciende y apaga. La pantalla muestra la temperatura del horno convertida automáticamente a 350 °F y el icono del ventilador.

- 4 Cuando se completa o cancela la cocción, toque **Clear/Off**.

NOTA

El ventilador del horno funciona mientras se hornea por convección. El ventilador se detiene cuando la puerta está abierta. En algunos casos, el ventilador podría apagarse durante un ciclo de horneado por convección.

Sugerencias para hornear por convección

- Use el horneado por convección para cocinar más rápido y de manera más pareja en varios estantes: pasteles, galletas, muffins, bizcochos y panes de todo tipo.
- Hornee galletas y bizcochos en bandejas sin bordes o con bordes muy bajos para que el aire caliente circule alrededor de los alimentos. Los alimentos horneados en bandejas con un acabado oscuro se cocinan más rápido.
- Cuando utilice la función Horneado por convección con un solo estante, coloque el estante del horno en la posición 3. Si cocina en varios estantes, coloque los estantes del horno en las posiciones 1 y 3 (para dos estantes).
- La cocción en distintos estantes del horno puede aumentar ligeramente los tiempos de cocción para algunos alimentos.
- Los pasteles, galletas y muffins dan mejores resultados cuando se usan varios estantes.

La función Rostizar por convección está diseñada para brindar un desempeño óptimo del asador. La función para Rostizar por convección combina la cocción con el ventilador de convección, para asar carnes rojas y blancas. El aire caliente circula alrededor de los alimentos desde todos los ángulos y sella los jugos y sabores. Los alimentos quedan dorados y crocantes por fuera y jugosos por dentro. La función para rostizar por convección es ideal para cortes grandes de carne tierna sin cubrir.

Sugerencias para rostizar por convección

Use una asadera y una rejilla al preparar carnes para rostizar por convección. La asadera recibe los derrames de grasa y la rejilla ayuda a evitar salpicaduras de grasa.

- 1 Coloque el estante del horno en la parte inferior.
- 2 Coloque la rejilla en la asadera.
- 3 Coloque la asadera sobre el estante del horno.

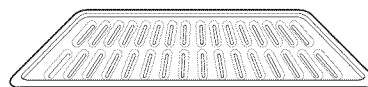

Rejilla (se vende por separado)

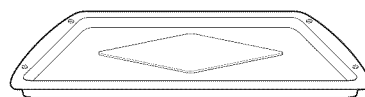

Asadera (se vende por separado)



PRECAUCIÓN

- No utilice una asadera sin rejilla.
- No cubra la rejilla con papel de aluminio.
- Posicione los alimentos (el lado de la grasa hacia arriba) sobre la rejilla.

Guía de recomendaciones para hornear y rostizar

Los resultados del horneado serán mejores si las bandejas están centradas en el horno lo mejor posible. Si se cocina en varios estantes del horno, colóquelos en la posición que se ilustra.

Colocación de estantes y bandejas

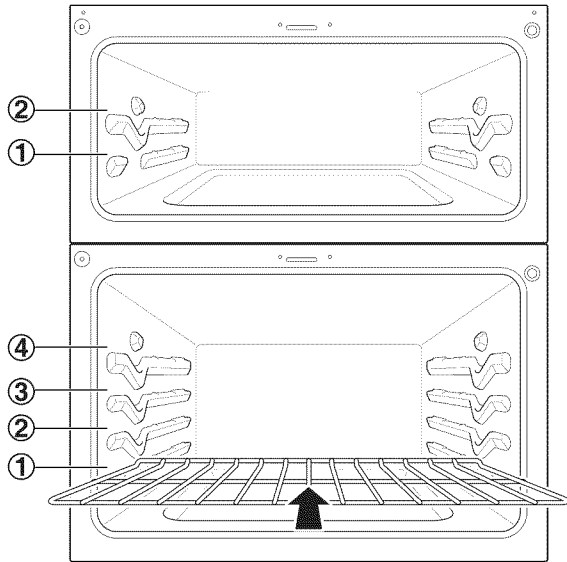

Horneado en varios estantes

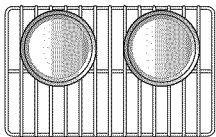

Estante estándar (Posición 1)

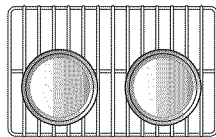

Estante estándar (Posición 3)

Horneado en un solo estante

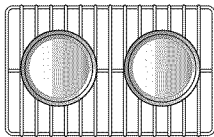

Estante estándar

Guía de ubicación de los estantes para hornear

Alimento	Posición del estante		
	Horno superior	Horno inferior	
Pasteles	• Pasteles en capas	1	3
	• Pasteles savarin	1	3
Galletas	• Galletas azucaradas	1	3
	• Con chispas de chocolate	1	3
	• Brownies	1	3
Pizza	• Fresca	2	2
	• Congelada	2	2
Masa de hojaldre	• Casera	1	2
	• Refrigerada	1	2
Panes	• Bizcochos, enlatados	1	3
	• Bizcochos, caseros	1	2
	• Muffins	1	2
Postres	• Frutas azucaradas y crujientes, caseras	1	3
	• Tartas de frutas cubiertas, caseras	1	2

Guía de posición de los estantes para asar

Alimento	Posición del estante		
		Horno inferior	
Costilla	Poco cocido	1	
	Medio	1	
	Bien cocido	1	
Filete	Costilla deshuesada, solomillo	Poco cocido	1
		Medio	1
		Bien cocido	1
Lomo de ternera	Poco cocido	1	
	Medio	1	
Cerdo	Costilla	1	
	Con hueso, solomillo	1	
	Jamón, cocido	1	
Aves	Pollo entero	1	
	Presas de pollo	1	
	Pavo	1	

Broil (Asar)

La función Asar usa calor intenso proveniente del elemento calentador superior para cocinar el alimento. Este método de cocción es ideal para cortes de carne tiernos, pescados y verduras finamente cortadas.

Algunos modelos pueden contar con un asador híbrido formado por un asador interno que utiliza un calentador de carbón que irradia calor instantáneo y un asador externo tradicional. Durante el funcionamiento normal del asador, es común que estos se apaguen en forma intermitente.



PRECAUCIÓN

- No utilice una asadera sin rejilla. El aceite puede provocar un incendio causado por grasa.
- No cubra la rejilla ni la asadera con papel de aluminio. Si lo hace, se prenderá fuego.
- Siempre use una asadera con rejilla para drenar el exceso de grasa. Esto ayuda a reducir las salpicaduras, el humo y las llamaradas ocasionales.

NOTA

- Esta área está diseñada para asar a puerta cerrada. Cierre la puerta para configurar la función de Asar. Si la puerta está abierta, la función de Asar no se puede configurar, y la **door** se desplaza en la pantalla. Cierre la puerta y restablezca la función de Asar. Abrir la puerta durante el proceso de asar, hace que se apague el quemador. Si la puerta se abre durante el proceso de asar, el quemador se apaga luego de cinco segundos. El quemador para asar se vuelve a encender automáticamente una vez cerrada la puerta.

Speed Broil (Asado rápido) (en algunos modelos)

El ajuste Asado rápido está diseñado para reducir el tiempo que se demora en asar alimentos. Al utilizar el asador infrarrojo, que irradia calor instantáneamente, no es necesario precalentar.

Configuración del horno en Asar / Asado rápido

- 1 Toque **Broil** o **Speed Broil** una vez para **Hi** o dos veces para **Lo**.
- 2 Toque **Start**. El horno comienza a calentar.
- 3 Deje que el horno se precaliente aproximadamente cinco minutos antes de cocinar los alimentos al utilizar Asar.
- 4 Toque **Clear/Off** para cancelar la cocción en cualquier momento o cuando haya terminado de cocinar.

Humo

Debido al calor intenso que se produce cuando se asa, es normal que haya humo durante el proceso de cocción. Este humo es un subproducto natural del chamuscado y no es motivo de preocupación. Si se genera más humo del que puede tolerar, aplique los siguientes consejos para reducir la cantidad de humo del horno.

- 1 Siempre use una asadera. Por seguridad, no use sartenes ni placas para horneado comunes.
- 2 La asadera siempre se debe limpiar bien y a temperatura ambiente antes de empezar a cocinar.
- 3 Siempre haga funcionar el sistema de ventilación de la placa de cocción o la campana de ventilación mientras asa.
- 4 Mantenga el interior del horno lo más limpio posible. Los residuos de comidas anteriores se pueden quemar o encender.
- 5 Evite los marinados grasos y los glaseados azucarados. Estos aumentan la cantidad de humo que se genera. Si desea usar un glaseado, aplíquelo al final de la cocción.
- 6 Si hay una cantidad significativa de humo con cualquier alimento, considere las siguientes opciones:
 - Bajar el asador al ajuste **Lo**.
 - Bajar el estante para cocinar la comida más lejos del asador.
 - Usar el ajuste de asado **Hi** para lograr el nivel de dorado deseado y, luego, cambiar al ajuste **Lo**, o cambiar a la función **Hornear**.
- 7 Generalmente, los cortes de carne y pescados más grasos siempre producirán más humo que los alimentos más magros.
- 8 Siga las recomendaciones de ajuste para asar y las pautas de cocción del cuadro de la página siguiente siempre que sea posible.

Guía de recomendaciones para asar

El tamaño, peso, espesor, temperatura inicial y su preferencia de cocción afectarán el tiempo de asado.

Esta guía se basa en carnes a temperatura de refrigerador. Para obtener mejores resultados al asar, use una bandeja especial para asar.

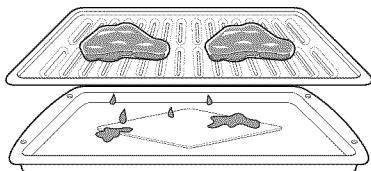

Alimento	Cantidad o espesor	Horno superior			Horno inferior			Comentarios
		Posición del estante	Primer lado (minutos)	Segundo lado (minutos)	Posición del estante	Primer lado (minutos)	Segundo lado (minutos)	
Carne molida Bien cocida	1 lb (4 hamburguesas) 1/2 a 3/4" de espesor	2	6-8	4-7	4	4-7	3-5	Espaciar de manera uniforme. Se pueden asar hasta 8 hamburguesas.
Bistecs de res Poco cocidos Medios Bien cocidos	1" de espesor 1 a 1 1/2 lb	2 2 2	3-4 4-5 5-6	2-3 2-3 3-4	4 4 4	4-5 4-7 6	2-3 3-4 4-5	Los bistecs de menos de 1" de espesor se cocinan totalmente antes de dorarse. Se recomienda usar una sartén. Corte la grasa.
Poco cocidos Medios Bien cocidos	1 1/2" de espesor 2 a 2 1/2 lb	1 1 1	8 9 10	3-4 4-5 5-6	3 3 3	10 10-12 12	4 5-6 6-8	
Pollo	1 corte entero de 2 a 2 1/2 lb, 2 pechugas cortadas transversalmente	1 1	10 8-10	4-6 3-5	3 3	14-16 8-9	4-6 3-5	
Colas de langosta	2-4 10 a 12 oz. cada una	-	-	-	2	14	No voltee	Corte la parte trasera del caparazón. Abra bien. Pincele con mantequilla derretida antes de asar y a la mitad de la cocción.
Filetes de pescado	1/4 a 1/2" de espesor	2	5	2-3	4	6	3-4	Mueva y voltee con mucho cuidado. Pincele con mantequilla con limón antes de la cocción y durante la cocción si lo desea.
Lonjas de jamón (precocidas)	1/2" de espesor	2	4-5	2-3	4	6-8	2-4	Aumente el tiempo de 5 a 10 minutos por lado para jamones de 1 1/2" de espesor o curado en forma casera.
Chuletas de cerdo Bien cocidas	1 (1/2" de espesor) 2 (1" de espesor) aproximadamente 1 lb	2 1	7 7	3-5 2-4	4 3	5-6 9-10	2-4 4-6	
Chuletas de cordero Medias Bien cocidas	2 (1" de espesor) aproximadamente 10 a 12 oz.	2 2	4-5 5-6	2-3 3-4	4 4	6 8	3-4 4-5	
Medias Bien cocidas	2 (1 1/2" de espesor) aproximadamente 1 lb	1 1	9 10	4-5 5-6	3 3	10 12	5-6 6-8	
Filetes de salmón	2 (1" de espesor) 4 (1" de espesor) aproximadamente 1 lb	2 1	6 7	3-5 3-5	4 3	8 9	4-6 4-6	Engrase la asadera. Pincele los filetes con mantequilla derretida.

• Este guía es meramente de referencia. Ajuste el tiempo de cocción según su preferencia.

Consejos para asar

Filete

- Los bistecs y las chuletas siempre se deben dejar reposar durante cinco minutos antes de cortarlos y comerlos. Esto permite que el calor se distribuya uniformemente en el alimento y resulta más tierno y jugoso.
- Los trozos de carne que tengan más de dos pulgadas de espesor deberán retirarse del refrigerador 30 minutos antes de su cocción. Esto permite una cocción más rápida y uniforme, y produce menos humo al asar. Los tiempos de cocción probablemente sean menores que los indicados en el Cuadro para asar.
- En el caso de bistecs con hueso o chuletas cortadas a la *francesa* (se retira toda la carne alrededor del hueso), envuelva las partes expuestas del hueso en papel de aluminio para que no se quemem demasiado.

Mariscos

- Cuando ase mariscos con su caparazón, siempre use el ajuste Lo (Bajo) y ase el lado de la piel por último.
- Es mejor consumir los mariscos inmediatamente después de la cocción. Si se dejan reposar los mariscos después de la cocción, se secarán.
- Resulta buena idea aplicar una fina capa de aceite en la superficie de la asadera antes de cocinar para evitar que se pegue la comida, especialmente los pescados y mariscos. También puede usar una capa fina de aerosol antiadherente.

Verduras

- Mezcle las verduras levemente en aceite antes de cocinarlas para mejorar el dorado.

Warm (Calentar)

Esta función mantiene la temperatura del horno a 170 °F. La función Calentar mantiene la comida cocida caliente para servir hasta tres horas después de terminada la cocción. La función Calentar se puede usar sin ninguna otra función de cocción o puede usarse después de que haya terminado la cocción con Cocción temporizada o Cocción temporizada retardada.

Configuración de la función Calentar

- 1 Toque **Warm** o **Warm/Proof**. En el horno inferior, toque **Warm/Proof** para cambiar entre calentar y leudar.
- 2 Toque **Start**.
- 3 Toque **Clear/Off** en cualquier momento para cancelar.

Configuración de la función de calentar después de una cocción temporizada

- 1 Seleccione la función de cocción.
- 2 Introduzca la temperatura del horno con las teclas numéricas.
- 3 Toque **Cook Time** e introduzca el tiempo de cocción con las teclas numéricas.
- 4 Toque **Warm**.
- 5 Toque **Start**.
- 6 Cuando la cocción haya finalizado, toque **Clear/Off** para cancelar la función Calentar.

NOTA

- La función Calentar tiene como finalidad mantener la comida caliente. No la use para bajar la temperatura de los alimentos.
- Es normal que el ventilador funcione durante la función Calentar.

Proof (Leudar)

Esta característica mantiene el horno tibio para leudar productos con levadura antes de hornearlos.

Configuración de la función Leudar

- 1 Use el estante en la posición 2 o 3 para el leudado.
- 2 Toque **Warm/Proof** hasta que aparezca **Proof** en la pantalla.
- 3 Toque **Start**.
- 4 Toque **Clear/Off** cuando haya terminado de leudar.

NOTA

- Para evitar que la temperatura del horno baje y que se prolongue el tiempo de leudado, no abra la puerta del horno si no es necesario. Revise los alimentos panificados con tiempo para evitar un leudado excesivo.
- No use el modo de leudado para calentar comida ni para mantener calientes los alimentos. La temperatura del horno para el leudado no es lo suficientemente alta para mantener alimentos a temperaturas seguras. Use la función Calentar para mantener la comida caliente. El leudado no funciona cuando el horno está por encima de los 125 °F. **Hot** aparece en la pantalla.
- Es normal que el ventilador funcione durante la función Leudar.

Pizza (Pizza)

La función Pizza está diseñada especialmente para cocinar esta comida. Calienta tanto de arriba como de abajo para dorar la comida de manera más pareja.

Este sistema está hecho para dar la mejor cocción para la pizza, ya que selecciona automáticamente una combinación de los sistemas calentadores de horneado y para asar. Cuando se usa esta función, no es necesario precalentar el horno antes de cocinar.

Configuración de la función Pizza

- 1 Toque **Pizza** una vez. **P1** aparece en la pantalla. Toque **Pizza** varias veces para elegir entre **P1**, **P2** y **P3**. Seleccione la opción deseada. (Consulte el Cuadro para pizzas a continuación).
- 2 Toque **Start**. La función Pizza comienza a funcionar.
- 3 Toque **Clear/Off** para cancelar Pizza en cualquier momento.

Pizza superior

Modo en pantalla	Producto	Temperatura promedio	Posición del estante	Tiempo recomendado (minutos)
P1	Pizza congelada, masa regular	415 °F	2	13-18
P2	Pizza congelada, masa alta	425 °F	2	18-23
P3	Pizza fresca	400 °F	2	13-18

Pizza inferior

Modo en pantalla	Producto	Temperatura promedio	Posición del estante	Tiempo recomendado (minutos)
P1	Pizza congelada, masa regular	415 °F	2	15-20
P2	Pizza congelada, masa alta	425 °F	2	22-26
P3	Pizza fresca	400 °F	2	15-20

- Este cuadro se basa en una pizza de 12" y es una mera referencia. Ajuste el tiempo de cocción según el tamaño de la pizza y su preferencia.

Speed Roast (Rostizado rápido)

La función Rostizado rápido está diseñada para rostizar carne de ave con rapidez. La combinación de calor intenso del calentador superior y el aire caliente del calentador posterior dan como resultado alimentos más crocantes y ayudan a ahorrar tiempo de cocción. El rostizado rápido es ideal para aves de tamaño mediano.

NOTA

- El tiempo recomendado de cocción es de 60 a 65 minutos para todo el pollo que pesa 3,3 lb.
- Ajuste el tiempo de cocción según el peso de aves.
- Coloque el estante del horno del horno en posición 2.
- La función Rostizado rápido está diseñada para reducir el tiempo de cocción. No es necesario precalentar.
- Esta función está optimizada para cocinar aves, de modo que la temperatura de la función Rostizado rápido no se puede cambiar.
- Es normal que el ventilador funcione durante la función Rostizado rápido.

Configuración de la función Rostizado rápido

- 1 Coloque los alimentos en el horno.
- 2 Toque **Speed Roast**. La pantalla muestra **Roast**.
- 3 Toque **Start**.

FUNCIONES INTELIGENTES

Antes de usar Tag On

La función Tag On le permite usar cómodamente LG Smart Diagnosis™, ajustar el modo de cocción y las funciones EasyClean®, y comunicarse con su electrodoméstico mediante un teléfono inteligente. Para usar la función Tag On:

- 1 Descargue la aplicación LG Smart Oven (Horno Inteligente de LG) en un teléfono inteligente.
- 2 Active la función NFC (Near Field Communication) en el teléfono. La función Tag On solo es compatible con teléfonos inteligentes que cuenten con la función NFC y que se basen en el sistema operativo Android 4.0 (Ice Cream Sandwich) o sistemas operativos posteriores.

Activación de la función NFC del teléfono inteligente

- 1 Ingrese al menú **Settings** del teléfono y seleccione **Share & connect** en **WIRELESS NETWORKS**.

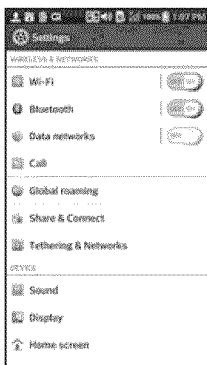

- 2 Coloque **NFC** y **Direct/Android Beam** en ON y seleccione **NFC**.



- 3 Marque **Use Read and Write/P2P receive** (Usar recepción P2P/lectura y escritura).

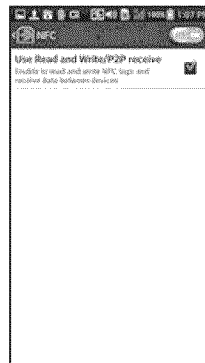

NOTA

- Según el fabricante del teléfono inteligente y la versión del SO Android, el proceso de activación de NFC puede variar. Consulte el manual del teléfono para obtener más detalles.
- Puede usar un teléfono inteligente de Android 4.0 con la función NFC or un teléfono de última versión para activar la función Tag On. La función NFC podría no funcionar dependiendo de teléfonos inteligentes.

Uso de la función Tag On

El icono Tag On

Busque el icono Tag On al lado de la tecla **Start** en el panel de control. Ubique el teléfono inteligente al lado del icono para usar la función Tag On con las funciones LG Smart Diagnosis™, de configuración del modo de cocción e EasyClean® de la aplicación LG Smart Oven (Horno inteligente de LG).

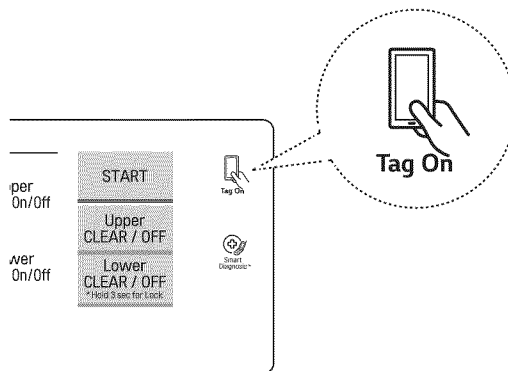

Posición de la antena de NFC

Cuando use la función Tag On, coloque el teléfono inteligente de modo que la antena de NFC que está dentro de la parte posterior del teléfono coincida con la posición del icono Tag On del electrodoméstico. (La posición de la antena no puede verse, por lo que la aplicación LG Smart Oven (Horno Inteligente de LG) intentará buscarla y mostrar un alcance objetivo para la antena en la pantalla del teléfono).

Si la aplicación no puede mostrar un alcance objetivo, coloque la parte trasera central del teléfono sobre el icono Tag On del electrodoméstico. Si no se conecta inmediatamente, mueva el teléfono muy levemente en un movimiento circular cada vez más amplio hasta que la aplicación verifique la conexión.

Debido a las características de la NFC, si la distancia de transmisión es muy grande, o si hay un adhesivo metálico o el teléfono tiene una carcasa muy gruesa, la transmisión no será buena.

Toque [?] en la aplicación LG Smart Oven (Horno Inteligente de LG) para obtener orientación más detallada sobre cómo usar la función Tag On.

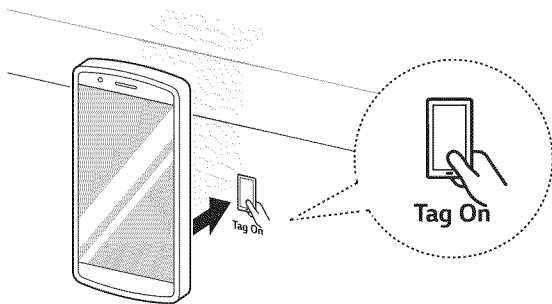

Uso de Tag On con aplicaciones

Toque el logotipo de Tag On del electrodoméstico LG con un teléfono inteligente equipado con NFC para usar las funciones LG Smart Diagnosis™, configuraciones del horno y EasyClean® de la aplicación LG Smart Oven (Horno inteligente de LG).

Smart Diagnosis™

Le permite diagnosticar su cocina y resolver problemas.

EasyClean®

Le permite establecer alertas de EasyClean®, leer la guía de instrucciones y simular y comparar el consumo de energía cuando usa EasyClean®, en lugar de los ciclos de autolimpieza.

Configuraciones del horno

Permite que el usuario pueda cambiar las configuraciones del horno, como el modo de hora, la luz de alarma de precalentamiento, el volumen del indicador sonoro, las unidades de temperatura, el modo de conversión automática a convección y el ajuste del termostato.

IMPORTANTE: Se pueden agregar o quitar características cuando se actualiza la aplicación LG Smart Oven (Horno Inteligente de LG). Los datos guardados en la aplicación LG Smart Oven (Horno Inteligente de LG) se podrían eliminar cuando se actualiza la aplicación o cambia su teléfono inteligente.

MANTENIMIENTO

Limpieza de la placa de cocción de vitrocerámica



PRECAUCIÓN

- No use esponjas para fregar ni esponjas abrasivas. Pueden dañar la superficie de la placa de cocción.
- Por su seguridad, póngase un guante para horno o una agarradera cuando use una espátula en la superficie de cocción caliente.

Use limpiador para placas de cocción cerámicas en la superficie de vidrio. Otras cremas podrían no resultar eficaces o podrían rayar, dañar o manchar la superficie de la placa de cocción.

Para mantener y proteger la superficie de la placa de cocción de vidrio, siga los pasos a continuación:

- 1 Antes de usar la placa de cocción por primera vez, límpiela con un limpiador para placas de cocción de cerámica. Esto ayudará a protegerla y facilitará la limpieza.
- 2 Use limpiador para placas de cocción cerámicas diariamente para mantener la placa como nueva.
- 3 Agite bien la crema de limpieza. Aplique algunas gotas de limpiador directamente en la placa de cocción.
- 4 Con una toalla de papel, limpie toda la superficie de la placa de cocción.
- 5 Enjuague con agua limpia y, con un paño seco o una toalla de papel, retire todos los residuos de la limpieza.

NOTA

No caliente la placa de cocción hasta que la haya limpiado bien.

IMPORTANTE

Si se derrama azúcar o algún alimento que contenga azúcar (conservas, ketchup, salsa de tomate, mermeladas, dulce, caramelo, jarabes y chocolate), o se derriten plástico o papel de aluminio en la placa de cocción, quite el material derretido **INMEDIATAMENTE** con un raspador metálico filoso (no dañará la superficie de cocción decorada) mientras la superficie de cocción todavía esté caliente para evitar daños en la superficie de vitrocerámica. Por su seguridad, use un guante para horno o una agarradera cuando raspe la superficie de cocción caliente.

Residuo quemado

- 1 Mientras la superficie de la placa de cocción esté todavía caliente, retire todos los depósitos quemados o los alimentos derramados en la superficie de vitrocerámica con un raspador metálico adecuado. (Similar a la que se usa para quitar la pintura del vidrio de una ventana, no dañará la superficie de cocción decorada). Sostenga la espátula en un ángulo aproximado de 30° con respecto a la placa de cocción.

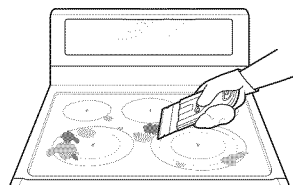

NOTA

- No use una hoja desafilada ni con muescas.
- Para evitar quemaduras, utilice un guante para horno o una agarradera con el raspador metálico.

- 2 Cuando la superficie de cocción se haya enfriado, aplique unas gotas (aproximadamente del tamaño de una moneda) de un limpiador aprobado en el área de cada quemador y pase la crema de limpieza sobre la superficie de la placa de cocción con una toalla de papel húmeda.

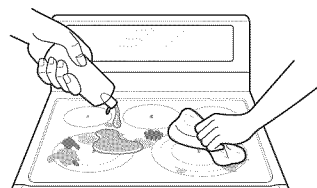

NOTA

Limpiadores aprobados

- Weiman Cooktop Cleaning Cream (www.weiman.com)
- Cerama Bryte (www.ceramabryte.com)
- Golden Ventures Cerama Bryte
- Easy-Off limpiador en spray 3 en 1 para placas de cocción de vidrio (www.easyoff.us)

- 3 Enjuague con agua limpia y seque la superficie de la placa de cocción con una toalla de papel limpia y seca.

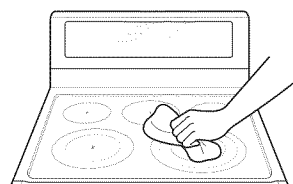

Rayas y marcas del metal

- 1 Tenga cuidado de no deslizar las ollas ni las sartenes por la placa de cocción. Si lo hace, el metal dejará marcas en la superficie. Para quitar esas marcas, use limpiador para placas de cocción cerámicas con una esponja para placas de cerámica.
- 2 Si se deja evaporar toda el agua en ollas con una capa delgada de aluminio o cobre, dicha capa puede dejar una coloración negra en la superficie de la placa de cocción. Esta debe quitarse inmediatamente antes calentar de nuevo la cocina. De lo contrario, puede ser permanente.



PRECAUCIÓN

La batería de cocina con fondo desigual o disperejo puede marcar o rayar la superficie de la placa de cocción.

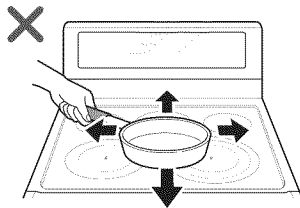

- No deslice metal ni vidrio por la superficie de la placa de cocción.
- No use la batería de cocina con suciedad acumulada en el fondo.

EasyClean®

La tecnología esmaltada de LG EasyClean® ofrece dos opciones de limpieza para el interior de la cocina. La función EasyClean® se beneficia con el nuevo esmalte de LG, ya que ayuda a despegar la suciedad sin usar químicos fuertes, y funciona SOLAMENTE CON AGUA durante apenas 10 minutos a baja temperatura para aflojar la suciedad LEVE antes de la limpieza manual.

Si bien EasyClean® es rápida y eficaz para la suciedad LEVE y pequeña, la función de Autolimpieza se puede usar para quitar suciedad DIFÍCIL acumulada. La intensidad y la alta temperatura del ciclo de Autolimpieza pueden producir humo, por lo que habrá que abrir las ventanas para ventilar. En comparación con el proceso más intenso de Autolimpieza, el horno LG le brinda la opción de limpiar con MENOS CALOR, en MENOS TIEMPO y, prácticamente, SIN HUMO NI VAPORES.

Cuando sea necesario, la cocina ofrece también la opción de Autolimpieza más prolongada y profunda del horno para quitar la suciedad difícil acumulada.

Beneficios de EasyClean®

- Ayuda a aflojar la suciedad leve antes de la limpieza manual
- EasyClean® solo usa agua; sin limpiadores químicos
- Favorece una mejor experiencia de autolimpieza
 - Demora la necesidad de un ciclo de autolimpieza
 - Minimiza el humo y los olores
 - Puede abreviar el tiempo de la autolimpieza

Cuándo usar EasyClean®

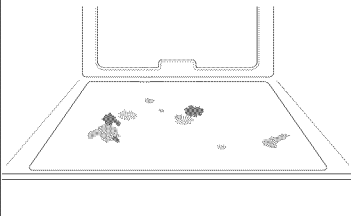
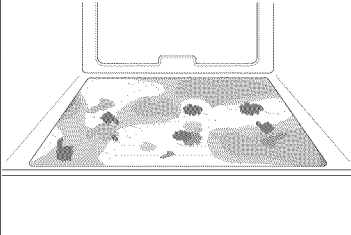
Método sugerido de limpieza	Ejemplo de suciedad en el horno	Forma de la suciedad	Tipos de suciedad	Alimentos comunes que pueden ensuciar el horno
EasyClean®		Gotitas o manchitas	Queso u otros ingredientes	Pizza
		Salpicadura leve	Grasa/aceite	Bistecs, asados
				Pescado, asado
Self Clean* (Autoimpieza)		Salpicadura mediana a grande	Grasa/aceite	Carne rostizada a alta temperatura
		Gotas o manchas	Relleno o suciedad de alimentos con azúcar	Tartas
			Crema o salsa de tomate	Estofados

* El ciclo de Autolimpieza puede usarse para suciedad que se haya acumulado con el tiempo.

Consejos de limpieza

- Deje que el horno se enfríe a temperatura ambiente antes de usar el ciclo EasyClean®. Si la cavidad del horno está a más de 150 °F (65 °C), aparece **Hot** en la pantalla, y el ciclo EasyClean® no se activa hasta que la cavidad se enfríe.
- Se puede usar una espátula plástica como raspador para quitar los restos o residuos antes de la limpieza del horno o durante la limpieza.
- Puede resultar de ayuda usar el lado áspero de una esponja que no raye para quitar manchas quemadas mejor que con una esponja blanda o una toalla.
- Algunas esponjas que no rayan, como las hechas de espuma de melamina, disponibles en las tiendas locales, también pueden ayudar a mejorar la limpieza.
- La cocina debe estar nivelada para asegurar que la superficie inferior de la cavidad del horno esté completamente cubierta con agua al comienzo del ciclo EasyClean®.
- Para obtener mejores resultados, use agua destilada o filtrada. El agua del grifo puede dejar depósitos minerales en la base del horno.
- La suciedad quemada en varios ciclos de cocción será más difícil de quitar con el ciclo EasyClean®.
- No abra la puerta del horno durante el ciclo EasyClean®. El agua no se calienta lo suficiente si la puerta permanece abierta durante este ciclo.
- Para limpiar áreas difíciles de alcanzar, como la superficie trasera del horno inferior, es mejor usar el ciclo de Autolimpieza.

Guía de instrucciones de EasyClean®

- 1 Quite los estantes y los accesorios del horno.
- 2 Raspe y retire los residuos quemados con un raspador plástico.

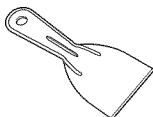

Raspadores plásticos sugeridos:

 - Espátula de plástico dura
 - Raspador plástico para bandejas
 - Raspador plástico para pintura
 - Tarjeta de crédito vieja
- 3 Llene un envase rociador con 1¼ tazas (10 oz o 300 ml) de agua y utilícelo para rociar bien las superficies interiores del horno.
- 4 Use, por lo menos, ¼ de taza (2 oz o 60 ml) del agua para saturar completamente la suciedad en las paredes y las esquinas del horno.

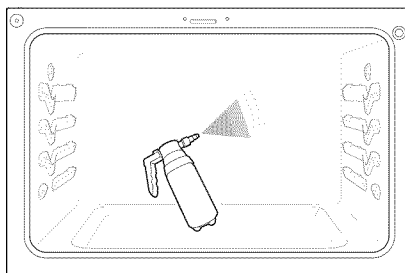

- 5** Rocíe o vierta la taza restante (8 oz o 250 ml) de agua en el centro de la base de la cavidad del horno. La hendidura en la base del horno debe estar totalmente cubierta para sumergir toda la suciedad. Agregue agua si fuera necesario.

NOTA

Use el ajuste de "niebla" del envase rociador para lograr una mayor cobertura. Se debe usar toda el agua (1¼ taza, 10 oz o 300 ml) para cada cavidad del horno que se limpie. No rocíe agua directamente en la puerta. Si lo hace, el agua chorreará al piso.

- 6** Cierre la puerta del horno.
Toque **EasyClean®**.
Toque **Start**.

**PRECAUCIÓN**

- Algunas superficies pueden quedar calientes después del ciclo EasyClean®. Use guantes de goma cuando limpie para evitar quemaduras.
- Durante el ciclo EasyClean®, el horno se calienta lo suficiente como para provocar quemaduras. Espere hasta que el ciclo termine antes de limpiar la superficie interna del horno. Si no espera, podría quemarse.
- Evite apoyarse o recargarse en el vidrio de la puerta del horno mientras limpia la cavidad del horno.

- 7** Sonará un tono al final del ciclo de 10 minutos. Toque **Clear/Off** para borrar la pantalla y finalizar el tono.

- 8** Después del ciclo de limpieza y durante la limpieza manual, debe quedar suficiente agua en la base del horno para sumergir completamente la suciedad. Agregue agua si fuera necesario. Coloque una toalla en el piso frente al horno para absorber el agua que pueda derramarse durante la limpieza manual. Si está limpiando el horno superior de una cocina con doble horno, también es útil cubrir los agujeros de la parte superior de la puerta del horno inferior con una toalla para absorber el agua que pueda entrar en la puerta durante la limpieza manual.

- 9** Limpie la cavidad del horno inmediatamente después del ciclo EasyClean®. Para ello, friegue con una esponja o un paño de limpieza húmedos que no rayen. (El lado para refregar no rayará el acabado). Se puede derramar un poco de agua en las ventilaciones de la base cuando se limpie, pero se recogerá en una bandeja que está debajo de la cavidad del horno y no dañará el quemador.

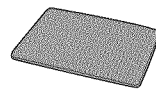
**NOTA**

NO use esponjas de acero, paños ni limpiadores abrasivos, ya que estos materiales pueden dañar en forma permanente la superficie del horno.

- 10** Una vez que haya limpiado la cavidad del horno, quite el exceso de agua con una toalla limpia y seca. Vuelva a colocar los estantes y los demás accesorios.

- 11** Si queda alguna suciedad leve, repita los pasos anteriores y asegúrese de empapar bien las áreas sucias. Si queda suciedad rebelde después de varios ciclos EasyClean®, ejecute el ciclo de Autolimpieza. Asegúrese de que se hayan retirado de la cavidad del horno los estantes y los demás accesorios, y que la superficie de la cavidad esté seca antes de ejecutar el ciclo de Autolimpieza. Consulte la sección de Autolimpieza del manual del propietario para obtener más detalles.

NOTA

- Si olvida saturar con agua el interior del horno antes de comenzar el ciclo EasyClean®, toque **Clear/Off** para finalizar el ciclo. Espere que la cocina se enfríe a temperatura ambiente y, luego, rocíe o vierta agua en el horno y comience otro ciclo EasyClean®.
- La junta de la cavidad puede quedar mojada cuando termine el ciclo EasyClean®. Es normal. No limpie la junta.
- Si quedan depósitos minerales en la base del horno después de la limpieza, use un paño o una esponja impregnada en vinagre para quitarlos.
- Es normal que el ventilador funcione durante el ciclo EasyClean®.

Self Clean (Autolimpieza)

El ciclo Autolimpieza usa temperaturas sumamente altas para limpiar la cavidad del horno. Cuando se ejecute el ciclo Autolimpieza, es posible que sienta humo u olor. Esto es normal; especialmente si el horno está muy sucio.

Durante el ciclo Autolimpieza, se debe ventilar bien la cocina para minimizar los olores de la limpieza.

Antes de comenzar Autolimpieza

- Quite los estantes del horno, la asadera, la rejilla de la asadera, toda la batería de cocina, el papel aluminio y cualquier otro material del horno.
- La cocina debe estar bien ventilada para minimizar los olores de la limpieza.
- Limpie los derrames notorios de la base del horno.
- Asegúrese de que la tapa de la bombilla de la luz del horno esté en su lugar y de que la luz esté apagada.
- La luz no puede encenderse durante un ciclo Autolimpieza. La luz del horno no puede encenderse hasta que la temperatura haya descendido a menos de 500 °F (260 °C) después de que se haya completado un ciclo Autolimpieza.



PRECAUCIÓN

- No deje a niños pequeños sin supervisión cerca del electrodoméstico. Durante el ciclo Autolimpieza, el exterior de la cocina puede estar muy caliente al tacto.
- Si tiene aves domésticas, llévelas a otra sala bien ventilada. La salud de algunas aves es muy sensible a los vapores que se emanan durante el ciclo Autolimpieza de cualquier cocina.
- No recubra las paredes del horno, los estantes, el fondo ni ninguna otra parte de la cocina con papel de aluminio ni ningún otro material. Hacer esto destruye la distribución de calor, produce resultados de horneado deficientes y causa daños permanentes al interior del horno (el papel de aluminio se fundiría en la superficie interior del horno).
- No fuerce la puerta para abrirla. Podría dañar el sistema automático de bloqueo de la puerta. Tenga cuidado cuando abra la puerta del horno después del ciclo Autolimpieza. Póngase al lado del horno cuando abra la puerta para dejar que salgan el aire y el vapor calientes. El horno todavía puede estar MUY CALIENTE.

Durante el ciclo Autolimpieza, no se pueden usar las hornallas de la placa de cocción ni el cajón calentador.

NOTA

- Quite los estantes del horno y los accesorios antes de iniciar el ciclo Autolimpieza.
- Si se dejan los estantes en la cavidad del horno durante el ciclo Autolimpieza, cambiarán de color y será difícil deslizarlos para ponerlos o sacarlos.
- Limpie el marco del horno y la puerta con agua jabonosa caliente. Enjuague bien.
- No limpie la junta. La fibra de vidrio de la junta de la puerta no resiste la abrasión. Es fundamental que la junta permanezca intacta. Si nota que está gastada o deshilachada, reemplácela.
- Limpie los derrames notorios que haya en la base del horno.
- Asegúrese de que la tapa de la bombilla de la luz del horno esté en su lugar y de que la luz esté apagada.
- Es normal que el ventilador funcione durante el ciclo Autolimpieza.
- La luz indicadora **Burner On** se encenderá al tiempo que la perilla se gire aunque la placa de cocción no esté en operación.

Configuración de Autolimpieza

La función Autolimpieza tiene ciclos de 3, 4 o 5 horas.

Guía de suciedad para Autolimpieza

Nivel de suciedad	Ajuste del ciclo
Cavidad del horno levemente sucia	Autolimpieza de 3 horas
Cavidad del horno moderadamente sucia	Autolimpieza de 4 horas
Cavidad del horno muy sucia	Autolimpieza de 5 horas

- 1 Quite todos los estantes y los accesorios del horno.
- 2 Toque **Self Clean**. El horno entra de manera predeterminada en la limpieza automática de cuatro horas recomendada para un horno moderadamente sucio. Toque dos veces para una limpieza de cinco horas o tres veces para la limpieza de tres horas.
- 3 Toque **Start**.
- 4 Una vez que esté configurado el ciclo de autolimpieza, la puerta del horno se traba automáticamente y aparece el icono del candado. No podrá abrir la puerta del horno hasta que el horno se haya enfriado. El bloqueo se abrirá automáticamente cuando el horno se haya enfriado.



PRECAUCIÓN

No fuerce la puerta del horno para abrirla cuando vea el icono del candado. La puerta permanece trabada hasta que baja la temperatura del horno. Si abre la puerta a la fuerza, se dañará.

Configuración de Autolimpieza con inicio retardado

- 1 Quite todos los estantes y los accesorios del horno.
- 2 Toque **Self Clean**. El horno entra de manera predeterminada en la limpieza automática de cuatro horas recomendada para un horno moderadamente sucio. Toque dos veces para una limpieza de cinco horas o tres veces para la limpieza de tres horas.
- 3 Toque **Start Time**.
- 4 Use las teclas numéricas para ingresar la hora del día en que desea que inicie la Autolimpieza.
- 5 Toque **Start**.

NOTA

Puede ser necesario cancelar o interrumpir el ciclo de Autolimpieza debido a exceso de humo o a fuego en el horno. Para cancelar la función Autolimpieza, toque **Clear/Off**.

Durante Autolimpieza

- El ciclo Autolimpieza usa temperaturas sumamente altas para limpiar la cavidad del horno. Cuando se ejecute el ciclo Autolimpieza, es posible que sienta humo u olor. Esto es normal; especialmente si el horno está muy sucio.
- A medida que el horno se calienta, es posible que escuche ruido de la expansión y contracción de las piezas metálicas. Es normal y no dañará el horno.
- No fuerce la puerta del horno para abrirla cuando aparezca de bloqueo . La puerta permanece trabada hasta que baja la temperatura del horno. Si abre la puerta a la fuerza, se dañará.

Después del ciclo Autolimpieza

- La puerta permanece trabada hasta que baja la temperatura del horno.
- Es posible que note un poco de ceniza blanca en el horno. Límpiela con un paño húmedo o una esponja de lana de acero con jabón después de que el horno se enfríe. Si el horno no está limpio después de un ciclo de autolimpieza, repita el ciclo.
- Si se dejaron los estantes en el horno y no se deslizan bien después de un ciclo de autolimpieza, aplique a los estantes y sus soportes un poco de aceite vegetal para que se desplacen con facilidad.
- Pueden aparecer líneas finas en la porcelana porque fue sometida al calentamiento y enfriado. Esto es normal y no afecta su desempeño.

NOTA

- El ciclo Autolimpieza no se puede iniciar si está activa la función Bloqueo.
- Una vez que se haya configurado el ciclo Autolimpieza, la puerta del horno se traba automáticamente. No podrá abrir la puerta del horno hasta que el horno se enfríe. El bloqueo se libera automáticamente.
- Una vez que la puerta se haya trabado, la luz indicadora de bloqueo  dejará de parpadear y quedará encendida. Espere unos 15 segundos para que se active la traba de la puerta del horno.
- Si el reloj está configurado para una visualización de 12 horas (predeterminado), la retardada nunca se puede iniciar con más de 12 horas de anticipación.
- Luego de que se apague el horno, el ventilador de convección seguirá funcionando hasta que el horno se haya enfriado.

Cambio de la luz del horno

La luz del horno es una bombilla estándar para electrodomésticos de 40 vatios. Se enciende cuando se abre la puerta del horno. Cuando la puerta del horno está cerrada, toque **Light** para encenderla o apagarla.

- 1 Desenchufe la cocina o desconecte la electricidad.
- 2 Para quitar la tapa de vidrio de la bombilla, que se encuentra en la parte trasera del horno, gírela hacia la izquierda.
- 3 Gire la bombilla hacia la izquierda para quitarla del receptáculo.
- 4 Inserte la bombilla nueva y gírela hacia la derecha.
- 5 Inserte la tapa de vidrio de la bombilla y gírela hacia la derecha.
- 6 Enchufe la cocina o vuelva a conectar la electricidad.

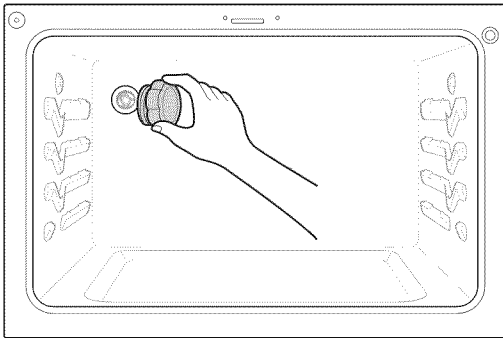

⚠️ ADVERTENCIA

- Asegúrese de que el horno y la bombilla estén fríos.
- Desconecte la energía eléctrica de la cocina desde el fusible principal o el panel disyuntor. El no hacerlo podría causar lesiones graves, descargas eléctricas o la muerte.

Limpieza del exterior

Perillas y panel del múltiple delantero

Es mejor limpiar el panel del múltiple cada vez después de usar el horno. Para limpiarlo, use un paño húmedo y una solución de agua jabonosa suave o una solución mitad agua y mitad vinagre. Para enjuagar, use agua limpia y lustre con un paño suave.



PRECAUCIÓN

- No use limpiadores abrasivos, limpiadores líquidos fuertes, esponjas abrasivas plásticas o limpiadores para horno en el panel del múltiple. Hacerlo dañará el acabado.
- No intente doblar las perillas moviéndolas hacia arriba o hacia abajo y no cuelgue toallas ni otros objetos de ellas. Puede dañar el eje.
- Las perillas de control se pueden quitar para limpiarlas fácilmente.
- Para limpiar las perillas, asegúrese de que estén en la posición **Off** y sáquelas de los vástagos.
- Para volver a colocarlas, asegúrese de que la perilla esté colocada en la posición **Off** centrada en la parte superior y deslice la perilla directamente sobre el vástago.

NOTA

Para evitar las rayas, no use limpiadores abrasivos en ninguno de estos materiales.

Reborde decorativo y pintado

Para la limpieza general, use un paño con agua jabonosa caliente. En el caso de suciedad más difícil y grasa acumulada, aplique detergente líquido directamente sobre la suciedad. Déjelo reposar allí entre 30 y 60 minutos. Enjuague con un paño húmedo y seque. No use limpiadores abrasivos.

Superficies de acero inoxidable

Para evitar hacer rayas, no use esponjas de lana de acero.

- 1 Coloque una pequeña cantidad de limpiador o pulimento para electrodomésticos de acero inoxidable en un paño o una toalla de papel húmedos.
- 2 Limpie un área pequeña y friegue siguiendo el grano del acero inoxidable si corresponde.
- 3 Seque y saque brillo con un paño suave o una toalla de papel secos y limpios.
- 4 Repita si fuera necesario.

NOTA

- No utilice una esponja de lana de acero, ya que rayará la superficie.
- Para limpiar la superficie de acero inoxidable, utilice agua tibia jabonosa o un limpiador o pulimento para acero inoxidable.
- Limpie siempre en la dirección del acabado de la superficie de metal.
- Para averiguar dónde comprar un limpiador o pulimento para acero inoxidable, o para saber la ubicación del distribuidor más cercano, comuníquese con el servicio de atención al cliente al número de teléfono gratuito: 1-800-243-0000 (EE. UU.) 1-888-542-2623 (Canadá) o visite nuestro sitio web en: www.lg.com

Puerta del horno

- Use agua jabonosa para limpiar bien la puerta del horno. Enjuague bien. No sumerja la puerta en agua.
- Puede usar un limpiador para vidrios en la parte externa de la puerta del horno. No rocíe agua ni limpiador para vidrios en las ventilaciones de la puerta.
- No use limpiadores para horno, polvos limpiadores ni materiales abrasivos de limpieza en el exterior de la puerta del horno.
- No limpie la junta de la puerta del horno. La junta está hecha de material tejido que es fundamental para lograr un buen sellado. Se debe tener cuidado de no frotar, dañar ni quitar esta junta.

**PRECAUCIÓN**

No use limpiadores fuertes ni materiales abrasivos de limpieza en el exterior de la puerta del horno. Si lo hace, puede dañarlo.

No limpie manualmente la junta de la puerta del horno

No limpie manualmente la puerta

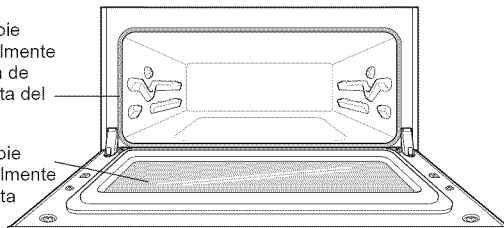
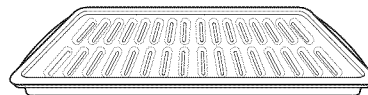
**Asadera y rejilla**

- No guarde asaderas ni rejillas sucias en ninguna parte de la cocina.
- No limpie la asadera ni la rejilla en los modos de autolimpieza.
- Quite la rejilla de la asadera. Vierta cuidadosamente la grasa de la asadera en un recipiente adecuado.
- Lave y enjuague la asadera y la rejilla en agua caliente con una esponja plástica o impregnada con jabón.
- Si la comida se quemó, rocíe la rejilla con limpiador mientras esté caliente y cúbrala con toallas de papel o un repasador húmedos. Si se remoja la asadera, se podrá quitar la comida quemada.
- Tanto la asadera como la rejilla se pueden limpiar con limpiador para hornos comercial o en el lavavajillas.

Estantes del horno

Retire los estantes del horno antes de iniciar el ciclo de autolimpieza.

- 1 Los alimentos derramados en las guías pueden atascar los estantes. Limpie con un limpiador abrasivo suave.
- 2 Enjuague con agua limpia y seque.

NOTA

Si limpia los estantes usando el ciclo de autolimpieza (no recomendado), el color cambiará a azul claro y el acabado perderá el brillo. Una vez finalizado el ciclo de autolimpieza y después de que el horno se haya enfriado, frote los costados de los estantes con papel encerado o con un paño que contenga una pequeña cantidad de aceite. Esto hará que los estantes se deslicen más fácilmente en las guías.

Remoción y reemplazo de la puerta removible del horno

⚠ PRECAUCIÓN

- Tenga cuidado cuando quite y levante la puerta.
- NO levante la puerta de la manija. La puerta es muy pesada.

Horno superior

Remoción de la puerta

- 1 Abra totalmente la puerta.
- 2 Levante y gire las trabas de las bisagras hacia la bisagra hasta que hagan tope.

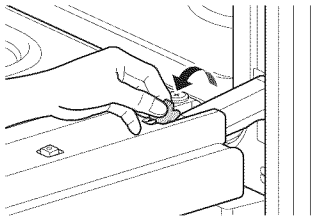

- 3 Cierre la puerta a 30 grados (sentirá que la puerta se detiene). Las trabas de las bisagras tocarán el marco del horno.

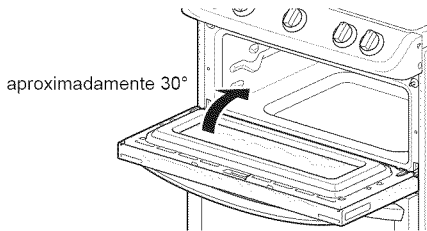

- 4 En ambos lados de la puerta, presione los botones de liberación de cada bisagra.

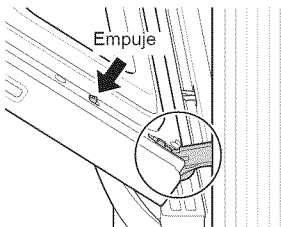

- 5 Levante la puerta hasta que se suelte de las bisagras.

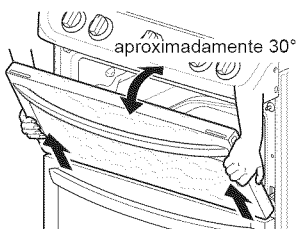

Colocación de la puerta

- 1 Asegúrese de que ambas bisagras estén en una posición de 30 grados.
- 2 Deslice la puerta de nuevo en las bisagras hasta que escuche un chasquido claro y los botones de liberación se hayan enganchado.

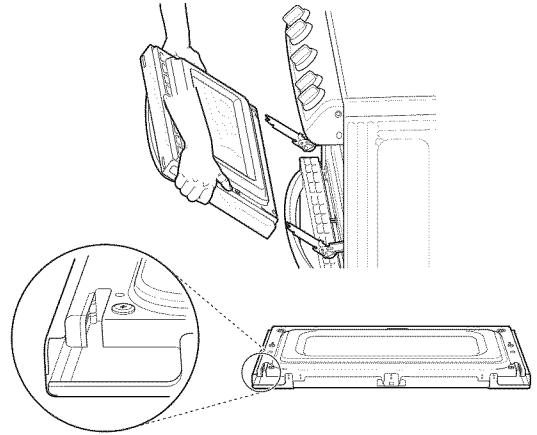

- 3 Abra totalmente la puerta.
- 4 Empuje las trabas de las bisagras hacia abajo sobre el marco de la puerta.

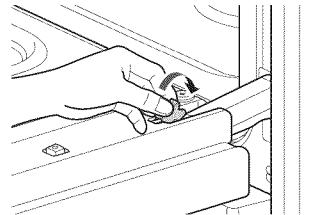

- 5 Cierre la puerta del horno.

Horno inferior

Remoción de la puerta

- 1 Abra totalmente la puerta.
- 2 Desbloquee las trabas de las bisagras. Para ello, gírelas alejándolas lo más posible del marco de la puerta abierta.

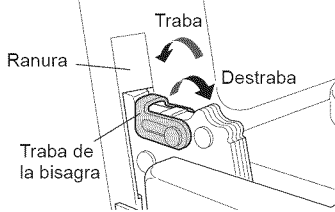

- 3 Tome firmemente ambos lados de la puerta desde la parte superior.
- 4 Cierre la puerta hasta la posición de remoción (aproximadamente cinco grados), que es a mitad de la distancia entre la posición de tope del asador y totalmente cerrada. Si la posición es correcta, los brazos de las bisagras se moverán libremente.

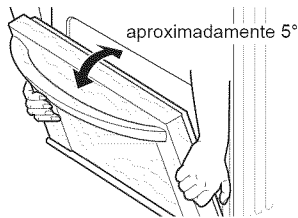

- 5 Levante la puerta y tire hacia fuera hasta que los brazos de las bisagras salgan de las ranuras.

Colocación de la puerta

- 1 Tome firmemente ambos lados de la puerta desde la parte superior.
- 2 Con la puerta en el mismo ángulo que la posición de remoción, apoye la hendidura de los brazos de las bisagras en el borde inferior de las ranuras de las bisagras. Las muescas de los brazos de las bisagras deben estar totalmente apoyadas en el borde inferior de las ranuras.

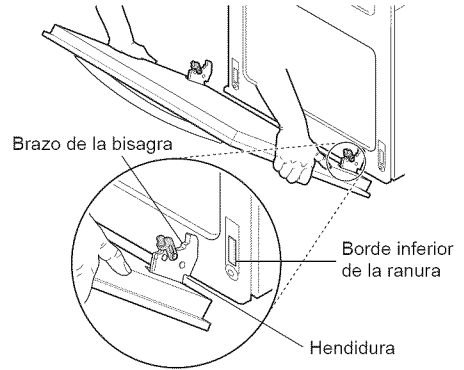

- 3 Abra totalmente la puerta. Si la puerta no se abre completamente, la hendidura no está bien apoyada en el borde inferior de la ranura.
- 4 Bloquee las trabas. Para ello, gírelas nuevamente hacia las ranuras del marco del horno hasta que traben.



- 5 Cierre la puerta del horno.

Instrucciones para el cuidado de la puerta

La mayoría de las puertas de hornos contienen un vidrio que puede romperse.

PRECAUCIÓN

- No cierre la puerta del horno hasta que todos los estantes estén bien colocados en su lugar.
- No golpee el vidrio con ollas, sartenes ni con ningún otro objeto.
- Si se raya, golpea, hace vibrar o fuerza el vidrio, se puede debilitar su estructura, lo que aumenta el riesgo de rotura más adelante.

SOLUCIÓN DE PROBLEMAS

PREGUNTAS FRECUENTES

¿Qué tipo de batería de cocina se recomienda para usar con la placa de cocción?

- Las sartenes deben tener fondo plano y laterales rectos.
- Use solamente sartenes de metal grueso.
- El tamaño de la sartén debe coincidir con la cantidad de comida que se preparará y el tamaño de la hornalla.
- Use tapas herméticas.
- Use solamente woks de fondo plano.

¿Por qué los elementos calentadores parecen encenderse y apagarse durante el uso de la placa de cocción o del horno?

Según el ajuste de su placa de cocción o la temperatura seleccionada en su horno, es NORMAL el ciclo de encendido y apagado de los elementos de cocción.

Mi nuevo horno no cocina como el que tenía antes. ¿Hay algo mal con los ajustes de temperatura?

No, su horno fue probado y calibrado en la fábrica. Durante los primeros usos, siga cuidadosamente los tiempos y las temperaturas de su receta. Si todavía piensa que el horno nuevo es muy caliente o muy frío, puede ajustar usted la temperatura del horno para adecuarla a sus necesidades específicas de cocción. Consulte la sección de Ajuste de temperatura del horno de este manual para obtener instrucciones fáciles sobre cómo ajustar el termostato.

¿Es normal que se escuche un chasquido que proviene de la parte trasera del horno cuando lo uso?

Su nueva cocina está diseñada para mantener un control estricto de la temperatura del horno. Es posible que escuche los elementos calentadores del horno hacer un chasquido al encenderse y apagarse con más frecuencia en su horno nuevo. Es normal.

¿Por qué la hora parpadea?

Esto significa que el producto acaba de enchufarse o que ha habido una interrupción del suministro eléctrico. Para borrar la hora que parpadea, toque cualquier botón y restablezca el reloj si es necesario.

Durante la cocción por convección, el ventilador se detiene cuando abro la puerta. ¿Es normal?

Sí, es normal. Cuando se abre la puerta, el ventilador de convección se detiene hasta que se cierra la puerta.

¿Puedo usar papel de aluminio para que recolecte las gotas en la cavidad del horno?

No utilice nunca papel de aluminio para revestir el fondo o los costados del horno o el cajón de calentamiento. El papel se derretirá y se pegará a la superficie del fondo del horno y no se podrá quitar. En lugar de eso, coloque una bandeja sobre un estante inferior del horno y úsela para recolectar las gotas (si ya se ha derretido papel de aluminio en el fondo del horno, esto no interferirá con el rendimiento del horno).

¿Puedo usar papel de aluminio en los estantes?

No cubra los estantes con papel de aluminio. Cubrir estantes por completo con papel de aluminio restringe el flujo de aire, lo que se traduce en resultados de cocción deficientes. Coloque una bandeja cubierta con papel de aluminio debajo de tartas de frutas u otros alimentos ácidos o dulces para evitar que los derrames dañen el acabado del horno.



PRECAUCIÓN

Puede utilizarse papel de aluminio para envolver los alimentos dentro del horno o el cajón de calentamiento, pero no permita que el papel de aluminio entre en contacto con los elementos calentadores del horno expuestos. El papel de aluminio podría derretirse o prenderse fuego, lo que ocasionaría humo, un incendio o lesiones.

¿Puedo dejar los estantes en el horno cuando ejecute un ciclo de Autolimpieza?

No, aunque no dañará los estantes, esto los decolorará y no se deslizarán bien cuando los use. Quite todos los elementos del horno antes de comenzar un ciclo de Autolimpieza.

¿Qué debo hacer si los estantes están pegajosos y es difícil deslizarlos hacia dentro y hacia fuera?

Con el tiempo, se puede hacer difícil deslizar los estantes. Aplique una pequeña cantidad de aceite de oliva en los extremos de los estantes. Este actuará como lubricante para un deslizamiento mejor.

¿Qué debo hacer para quitar manchas difíciles de la placa de cocción?

La placa de cocción debe limpiarse después de cada uso para evitar que queden manchas permanentes. Cuando cocine alimentos con alto contenido de azúcar, como salsa de tomate, limpie la mancha con un raspador mientras la placa de cocción todavía esté tibia. Use un guante para horno cuando raspe para evitar quemarse. Consulte la sección MANTENIMIENTO del presente manual del propietario para obtener más instrucciones.

¿Por qué no funcionan los botones de función?

Asegúrese de que la cocina no esté en modo Bloqueo. El candado  aparecerá en la pantalla si el bloqueo está activado. Para desactivar el bloqueo, toque y sostenga **Lower Clear/Off** durante tres segundos. Suena la melodía de desbloqueo y aparece **Loc** en la pantalla hasta que los controles se desbloqueen.

Mi cocina todavía está sucia después de ejecutar el ciclo EasyClean®. ¿Qué más debo hacer?

El ciclo EasyClean® solo ayuda a aflojar la suciedad leve de la cocina con horno para ayudar en la limpieza manual del horno. No quita automáticamente toda la suciedad después del ciclo. Es necesario fregar un poco el horno después de ejecutar el ciclo EasyClean®.

Probé fregar el horno después de ejecutar EasyClean®, pero hay suciedad que queda. ¿Qué puedo hacer?

La función EasyClean® tiene un mejor resultado cuando la suciedad se empapa y sumerge totalmente en agua antes de ejecutar el ciclo y durante la limpieza manual. Si la suciedad no está muy empapada en agua, puede afectar negativamente el desempeño de la limpieza. Repita el proceso de EasyClean® usando agua suficiente.

La suciedad de azúcar y algunos residuos grasosos son particularmente difíciles de limpiar. Si queda alguna suciedad rebelde, use la función Autolimpieza para limpiar bien el horno.

La suciedad de las paredes del horno no sale. ¿Cómo puedo dejar limpias las paredes?

La suciedad en las paredes laterales y traseras de su cocina con horno puede resultar más difícil de empapar con agua. Pruebe de repetir el proceso EasyClean® con más agua que el rociado recomendado de ¼ taza (2 oz o 60 ml).

¿EasyClean® quita toda la suciedad y las manchas completamente?

Depende del tipo de suciedad. Las manchas de azúcar y algunas de grasa son particularmente difíciles de limpiar. Además, si las manchas no están muy empapadas en agua, esto puede afectar negativamente el desempeño de la limpieza. Si todavía quedan manchas rebeldes o de acumulación, use la función Autolimpieza. Consulte la sección Autolimpieza del manual del propietario.

¿Hay algún truco para eliminar algo de la suciedad rebelde?

Se recomienda raspar la suciedad con un raspador plástico antes de limpiar manualmente y mientras limpia. También se recomienda saturar completamente con agua la suciedad. Sin embargo, hay suciedad que es más difícil de limpiar que otra. Para la suciedad rebelde, se recomienda usar el ciclo Autolimpieza. Consulte la sección Autolimpieza del manual del propietario para obtener detalles.

¿Es seguro que el ventilador de convección, el quemador para asar o el elemento calentador se mojen durante la función EasyClean®?

Sí. El ventilador de convección, el quemador para asar o el elemento calentador pueden mojarse un poco durante la limpieza. Sin embargo, no es necesario aplicar un rocío directo sobre el quemador del asador ni de los elementos calentadores porque se limpian automáticamente durante el uso regular.

¿Debo usar toda el agua (1¼ tazas, 10 oz o 300 ml) para EasyClean®?

Sí. Se recomienda enfáticamente rociar o verter 1 taza (8 oz o 250 ml) de agua en la base y otra ¼ taza (2 oz o 60 ml) de agua en las paredes y otras áreas sucias para saturar totalmente la suciedad para un mejor resultado de la limpieza.

Veó humo que sale de las ventilaciones de la placa de cocción de la cocina durante EasyClean®. ¿Es normal?

Es normal. No es humo. En realidad, es vapor de agua del agua que está en la cavidad del horno. Cuando el horno se calienta brevemente durante EasyClean®, el agua de la cavidad se evapora y sale por las ventilaciones del horno.

¿Con cuánta frecuencia debo usar EasyClean®?

EasyClean® puede ejecutarse con la frecuencia que desee. EasyClean® funciona mejor cuando el horno está LEVEMENTE sucio por ejemplo con salpicaduras de grasa LEVES y gotitas de queso. Consulte la sección EasyClean® del manual del propietario para obtener más información.

¿Qué se necesita para EasyClean®?

Un envase rociador con 1¼ tazas (10 oz o 300 ml) de agua, un raspador plástico, una esponja que no raye y una toalla. No debe usar esponjas abrasivas como las de trabajo pesado ni lana de acero. Excepto por la toalla, todos los materiales necesarios se incluyen en un kit de limpieza especial con su cocina nueva.

¿Puedo ejecutar el ciclo EasyClean® en los dos hornos a la vez?

Sí. Puede ejecutar el ciclo EasyClean® en los dos hornos a la vez. Algunas superficies del horno estarán calientes después de que finalice el ciclo. Evite apoyarse o recargarse en el vidrio de la puerta del horno mientras limpia las cavidades de los hornos. No puede ejecutar el ciclo Autolimpieza en los dos hornos a la vez.

Antes de llamar al servicio técnico

Antes de llamar para solicitar servicio, revise esta lista. Puede ahorrarle tiempo y gastos. La lista incluye sucesos comunes que no son consecuencia de problemas de fabricación ni de los materiales de este electrodoméstico.

Síntomas	Causas/soluciones posibles								
La cocina no está nivelada.	<ul style="list-style-type: none"> • Mala instalación. Coloque el estante en el centro del horno. Coloque un nivelador en el estante del horno. Ajuste las patas de nivelación que se encuentran en la base de la cocina hasta que el estante quede nivelado. • Asegúrese de que el piso esté nivelado, sea fuerte y estable para sostener correctamente la cocina. • Si el piso está hundido o tiene una pendiente, comuníquese con un carpintero para que corrija la situación. • La alineación del armario de la cocina puede hacer que parezca que la cocina está desnivelada. Asegúrese de que los armarios estén en escuadra y que tengan suficiente espacio para permitir la holgura de la cocina. 								
No puedo mover fácilmente el electrodoméstico. El aparato debe estar accesible para su reparación.	<ul style="list-style-type: none"> • Los armarios no están en escuadra o están demasiado justos. Comuníquese con el fabricante o el instalador para permitir el acceso al electrodoméstico. • El tapete interfiere con la cocina. Deje espacio suficiente para que se pueda levantar la cocina sobre el tapete. • El dispositivo antivuelco está activado. 								
El control del horno suena y muestra un error de código F.	<table border="1"> <thead> <tr> <th>CÓDIGO</th> <th>CAUSA</th> </tr> </thead> <tbody> <tr> <td>F-3</td> <td>Error de teclas táctiles</td> </tr> <tr> <td>F-9</td> <td>El horno no calienta (horno superior)</td> </tr> <tr> <td>F-19</td> <td>El horno no calienta (horno inferior)</td> </tr> </tbody> </table> <ul style="list-style-type: none"> • El control electrónico ha detectado una falla. Toque Clear/Off para borrar la pantalla y detener el sonido. Reprograme el horno. Si la falla se repite, registre el número de la falla. Toque Clear/Off y comuníquese con un agente de servicio técnico. 	CÓDIGO	CAUSA	F-3	Error de teclas táctiles	F-9	El horno no calienta (horno superior)	F-19	El horno no calienta (horno inferior)
CÓDIGO	CAUSA								
F-3	Error de teclas táctiles								
F-9	El horno no calienta (horno superior)								
F-19	El horno no calienta (horno inferior)								
Las hornallas superficiales no mantienen un hervor o la cocción no es lo bastante rápida	<ul style="list-style-type: none"> • Se utiliza la batería de cocina incorrecta. <ul style="list-style-type: none"> - Use sartenes que sean planas y que coincidan con el diámetro de la hornalla seleccionada. • En algunas áreas, la energía (voltaje) puede ser baja. <ul style="list-style-type: none"> - Cubra la sartén con una tapa hasta que se logre el calor deseado. 								
Las hornallas no funcionan correctamente.	<ul style="list-style-type: none"> • Es posible que se haya quemado un fusible o que se haya disparado el disyuntor de su casa. <ul style="list-style-type: none"> - Reemplace el fusible o restablezca el disyuntor. • Los controles de la placa de cocción están mal configurados. <ul style="list-style-type: none"> - Verifique si el control correcto está configurado para la hornalla que está usando. 								
La hornalla deja de brillar cuando se cambia a un ajuste más bajo	<ul style="list-style-type: none"> • Es normal. La hornalla todavía está encendida y caliente. 								
Áreas con cambios de color en la placa de cocción	<ul style="list-style-type: none"> • Los derrames de alimentos no se limpiaron antes del siguiente uso. <ul style="list-style-type: none"> - Consulte la sección Limpieza de la placa de cocción de vitrocerámica. • Superficie caliente en un modelo con placa de cocción de color claro. <ul style="list-style-type: none"> - Es normal. La superficie puede cambiar el color cuando está caliente. Esto es temporal y desaparecerá cuando el vidrio se enfríe. 								
Ciclos frecuentes de encendido y apagado en las hornallas	<ul style="list-style-type: none"> • Es normal. <ul style="list-style-type: none"> - La hornalla se enciende y apaga para mantener el ajuste de calor. 								

Síntomas	Causas/soluciones posibles
El horno no funciona	<ul style="list-style-type: none"> • El enchufe de la cocina no está insertado completamente en el tomacorriente. <ul style="list-style-type: none"> - Asegúrese de que el enchufe esté conectado a un toma funcional y conectado a tierra. • Es posible que se haya quemado un fusible o que se haya disparado el disyuntor de su casa. <ul style="list-style-type: none"> - Reemplace el fusible o restablezca el disyuntor. • Los controles del horno están mal configurados. <ul style="list-style-type: none"> - Consulte la sección Uso del horno. • Horno demasiado caliente. <ul style="list-style-type: none"> - Deje que el horno se enfríe a una temperatura inferior a la de bloqueo.
Sale vapor a través de la ventilación de horno.	<ul style="list-style-type: none"> • Cocinar alimentos con alto nivel de humedad produce vapor. Es normal.
El electrodoméstico no funciona.	<ul style="list-style-type: none"> • Asegúrese de que el cable esté correctamente enchufado en el toma. Revise los disyuntores. • El cableado de servicio no está completo. Comuníquese con su electricista para solicitar asistencia. • Corte de energía. Verifique las luces de la casa para asegurarse. Llame a la empresa de electricidad local para solicitar servicio.
La luz del horno no funciona.	<ul style="list-style-type: none"> • Reemplace o ajuste la bombilla. Consulte la sección Cambio de la luz del horno en el presente Manual del propietario.
El horno emite mucho humo cuando asa.	<ul style="list-style-type: none"> • El control no está bien configurado. Siga las instrucciones para el ajuste de los controles del horno. • La carne está demasiado cerca de quemador. Coloque el estante en otra posición para dejar un espacio suficiente entre la carne y el quemador. Precaliente el asador para sellar. • La carne no está bien preparada. Quite el exceso de grasa de la carne. Corte los bordes de grasa restantes para evitar que la carne se retuerza. • El inserto de la asadera está al revés y la grasa no dreña. Siempre coloque la rejilla en la asadera con las costillas hacia arriba y las ranuras hacia abajo para permitir que la grasa gotee en la bandeja. • Se ha acumulado grasa en las superficies del horno. Es necesario realizar una limpieza regular cuando se asa con frecuencia. <ul style="list-style-type: none"> - Salpicaduras viejas de comida o grasa producen mucho humo.
La comida no se hornea ni se rostiza correctamente	<ul style="list-style-type: none"> • Los controles del horno están mal configurados. <ul style="list-style-type: none"> - Consulte la sección Uso del horno. • La posición del estante es incorrecta o este no está nivelado. <ul style="list-style-type: none"> - Consulte la sección Uso del horno. • Se está usando una batería de cocina incorrecta o de un tamaño inadecuado. <ul style="list-style-type: none"> - Consulte la sección Uso del horno. • Se debe ajustar el sensor del horno. <ul style="list-style-type: none"> - Consulte Ajuste de la temperatura del horno en la sección Funciones.
La comida no se asa correctamente	<ul style="list-style-type: none"> • Los controles del horno están mal configurados. <ul style="list-style-type: none"> - Asegúrese de tocar Broil. • Se está usando el estante en una posición incorrecta. <ul style="list-style-type: none"> - Consulte la Guía de recomendaciones para asar. • La batería de cocina no es adecuada para asar. <ul style="list-style-type: none"> - Use una asadera con rejilla.

Síntomas	Causas/soluciones posibles
La comida no se asa correctamente	<ul style="list-style-type: none"> Se usó papel de aluminio en la asadera y la rejilla no se colocó correctamente ni se cortó como se recomendó. <ul style="list-style-type: none"> Consulte la sección Uso del horno. En algunas áreas, el voltaje puede ser bajo. <ul style="list-style-type: none"> Precalente el asador durante 5 a 7 minutos. Consulte la Guía de recomendaciones para asar.
La temperatura del horno es muy alta o muy baja	<ul style="list-style-type: none"> Se debe ajustar el sensor del horno. <ul style="list-style-type: none"> Consulte Ajuste de la temperatura del horno en la sección Funciones.
Hay rayas o abrasiones en la superficie de la placa de cocción	<ul style="list-style-type: none"> Las partículas ásperas como las de sal o arena entre la placa de cocción y los utensilios pueden producir rayas. Asegúrese de que la superficie de la placa y la parte inferior de los utensilios estén limpias antes de usarlos. Las rayas pequeñas no afectan la cocción y serán menos visibles con el tiempo. Se han usado materiales de limpieza no recomendados para placas de cocción de vitrocerámica. Consulte la sección Limpieza de la placa de cocción de vitrocerámica en la sección MANTENIMIENTO. Se ha usado una batería de cocina con fondo irregular. Use batería de cocina con fondo plano y liso.
Marcas de metal	<ul style="list-style-type: none"> Raspado de utensilios de metal en la superficie de la placa de cocción. No deslice utensilios de metal en la superficie de la placa de cocción. Use una crema para limpiar placas de cocción de vitrocerámica para quitar las marcas. Consulte la sección Limpieza de la placa de cocción de vitrocerámica en la sección MANTENIMIENTO.
Vetas o puntos marrones	<ul style="list-style-type: none"> Se quemaron ebulliciones en la superficie. Use un raspador de hoja para quitar la suciedad. Consulte la sección Limpieza de la placa de cocción de vitrocerámica en la sección MANTENIMIENTO.
Áreas con cambios de color en la placa de cocción	<ul style="list-style-type: none"> Depósitos minerales de agua y comida. Quítelos con una crema para limpiar placas de cocción de vitrocerámica. Use baterías de cocina que tengan el fondo limpio y seco.
El horno no se limpia automáticamente	<ul style="list-style-type: none"> La temperatura del horno es muy alta para configurar la operación de Autolimpieza. <ul style="list-style-type: none"> Espere que la cocina se enfríe y restablezca los controles. Los controles del horno están mal configurados. <ul style="list-style-type: none"> Consulte la sección Autolimpieza. No se puede iniciar un ciclo de Autolimpieza si está activa la función Bloqueo.
Sonido de "crujido" o "explosión"	<ul style="list-style-type: none"> Es el sonido del metal que se calienta y se enfría durante las funciones de cocción y de Autolimpieza. <ul style="list-style-type: none"> Es normal.
Ruido del ventilador	<ul style="list-style-type: none"> El ventilador de convección se puede encender y apagar automáticamente. <ul style="list-style-type: none"> Es normal.
El ventilador de convección se detiene	<ul style="list-style-type: none"> El ventilador de convección se detiene durante un ciclo de horneado por convección. <ul style="list-style-type: none"> Esto es normal y se hace para lograr un calor más uniforme durante el ciclo. No es una falla de la cocina y debe considerarse como funcionamiento normal.
La hora visualizada parpadea	<ul style="list-style-type: none"> Es normal. Esto significa que el producto acaba de enchufarse o que ha habido una interrupción del suministro eléctrico. Toque la tecla Clock y restablezca la hora, o toque cualquier tecla para detener el parpadeo.

Síntomas	Causas/soluciones posibles
Humo excesivo durante un ciclo de Autolimpieza	<ul style="list-style-type: none"> • Suciedad excesiva. <ul style="list-style-type: none"> - Toque el botón Clear/Off. Abra las ventanas para sacar el humo de la habitación. Espere hasta que se cancele el modo de Autolimpieza. Limpie el exceso de suciedad y reinicie la limpieza.
La puerta del horno no se abre después de un ciclo de Autolimpieza	<ul style="list-style-type: none"> • El horno está demasiado caliente. <ul style="list-style-type: none"> - Deje que el horno se enfríe a una temperatura inferior a la de bloqueo. • Espere aproximadamente una hora para que el horno se enfríe después de la finalización de un ciclo de Autolimpieza. La puerta puede abrirse cuando ya no aparezca de bloqueo  en la pantalla. • Es posible que estén bloqueados el control y la puerta.
El horno no se limpia después de un ciclo de Autolimpieza	<ul style="list-style-type: none"> • Los controles de horno no están bien configurados. <ul style="list-style-type: none"> - Consulte la sección Autolimpieza. • El horno está muy sucio. <ul style="list-style-type: none"> - Limpie los derrames importantes antes de comenzar el ciclo de limpieza. Los hornos muy sucios pueden necesitar otro ciclo de Autolimpieza o por un periodo más prolongado.
Limpiar y la puerta parpadean en la pantalla	<ul style="list-style-type: none"> • Se ha seleccionado el ciclo de Autolimpieza, pero la puerta no está cerrada. <ul style="list-style-type: none"> - Cierre la puerta del horno.
Aparece Bloqueada en la pantalla cuando quiere cocinar	<ul style="list-style-type: none"> • La puerta del horno está bloqueada porque la temperatura interior no bajó a menos de la temperatura de bloqueo. <ul style="list-style-type: none"> - Toque el botón Clear/Off. Deje que el horno se enfríe.
Sale olor a quemado o a aceite de la ventilación	<ul style="list-style-type: none"> • Es normal en un horno nuevo y desaparecerá con el tiempo. <ul style="list-style-type: none"> - Para acelerar el proceso, programe un ciclo de Autolimpieza durante un mínimo de 3 horas. Consulte la sección Autolimpieza.
Es difícil deslizar los estantes del horno	<ul style="list-style-type: none"> • Los estantes plateados y brillantes se limpiaron en un ciclo de Autolimpieza. <ul style="list-style-type: none"> - Aplique una pequeña cantidad de aceite vegetal a una toalla de papel y pásela por los bordes de los estantes del horno.
Se acumula humedad en el visor del horno o sale vapor de la ventilación del horno	<ul style="list-style-type: none"> • Es normal cuando se cocinan alimentos con gran contenido de humedad. • Se usó demasiada humedad cuando se limpió el visor.

SMART DIAGNOSIS™



Si tiene problemas con su cocina, esta tiene la capacidad de transmitir datos a su teléfono inteligente mediante la aplicación LG Smart Oven (Horno Inteligente de LG) o a través del teléfono al centro de atención de LG.

Smart Diagnosis™ no se puede activar a menos que la cocina se haya encendido apretando el botón **Start**. Si la cocina no se puede encender, deberán resolverse los problemas sin usar Smart Diagnosis™.

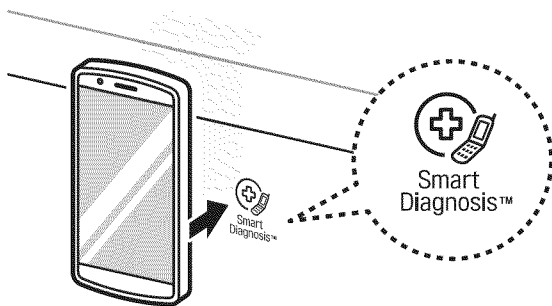

Uso de Smart Diagnosis™

Smart Diagnosis™ con su teléfono inteligente

- 1 Descargue la aplicación LG Smart Oven (Horno Inteligente de LG) en el teléfono.
- 2 Abra la aplicación LG Smart Oven (Horno Inteligente de LG) en el teléfono. Toque el botón Smart Diagnosis™ para pasar a la siguiente pantalla.
- 3 Siga las indicaciones de la aplicación. Se recomienda usar Tag On, pero, si no funciona bien, la aplicación mostrará cómo usar el Diagnóstico audible.
- 4 Toque [?] en la aplicación LG Smart Oven (Horno Inteligente de LG) para obtener orientación más detallada sobre cómo usar la función Tag On.

NOTA

- Las diferencias en la calidad del llamado según la región pueden afectar la función.
- Use el teléfono del hogar para una mejor comunicación, lo que permitirá un mejor servicio.
- La mala calidad de la llamada puede producir una mala transmisión de los datos de su teléfono a la máquina, lo que podría hacer que Smart Diagnosis™ funcione mal.

Smart Diagnosis™ a través del centro de atención

- 1 Llame al centro de atención de LG al: (LG EE. UU.) 1-800-243-0000 (LG Canadá) 1-888-542-2623.
- 2 Cuando el agente del centro de atención se lo indique, sostenga el micrófono de su teléfono sobre el logotipo Smart Diagnosis™ de la máquina. Sostenga el teléfono a no más de una pulgada de la máquina (pero sin tocarla).

NOTA

No toque ningún otro botón ni icono de la pantalla.

- 3 Toque y sostenga presionado el botón **Start** durante tres segundos.
- 4 Mantenga el teléfono allí hasta que la transmisión de tonos haya terminado. Demora unos 6 segundos y la pantalla mostrará una cuenta regresiva.
- 5 Una vez que la cuenta regresiva haya terminado y se hayan detenido los tonos, reanude su conversación con el agente del centro de atención, que podrá, entonces, ayudarlo a usar la información transmitida para un análisis.

NOTA

- Para obtener resultados óptimos, no mueva el teléfono mientras se transmitan los tonos.
- Si el agente del centro de atención no puede obtener una grabación precisa de los datos, es posible que le pida que lo intente nuevamente.

GARANTÍA (EE. UU.)

Si la cocina eléctrica LG fallara debido a defectos de materiales o de fabricación en el uso doméstico normal, durante el período de garantía que se establece a continuación, LG tendrá la opción de reparar o reemplazar el producto. Esta garantía limitada solo es válida para el comprador minorista original del producto y será vigente solo cuando se compre y use dentro de los Estados Unidos y de los territorios estadounidenses. Se exige el comprobante de compra minorista original para solicitar servicio por garantía según esta garantía limitada.

Periodo de garantía	Alcance de la garantía	CÓMO SE MANEJA EL SERVICIO TÉCNICO
Un (1) año a partir de la fecha de compra minorista original	Piezas y mano de obra	LG suministrará las piezas y la mano de obra para reparar o reemplazar las piezas defectuosas.

- Los productos y las piezas de repuesto están garantizados durante el tiempo restante del período original de garantía o noventa (90) días, lo que resulte mayor.
- Los productos y las piezas de repuesto pueden ser nuevos o reparados.

ESTA GARANTÍA REEMPLAZA CUALQUIER OTRA GARANTÍA, EXPRESA O IMPLÍCITA, LO QUE INCLUYE SIN LÍMITE, LAS GARANTÍAS DE APTITUD COMERCIAL O IDONEIDAD PARA UN FIN EN PARTICULAR. SALVO POR LAS GARANTÍAS IMPLÍCITAS EXIGIDAS POR LA LEY, ES DE DURACIÓN LIMITADA AL PERÍODO DE GARANTÍA EXPRESA MENCIONADO ANTERIORMENTE. NI EL FABRICANTE NI SU DISTRIBUIDOR EN LOS ESTADOS UNIDOS SERÁN RESPONSABLES DE NINGÚN DAÑO INCIDENTAL, EMERGENTE, INDIRECTO NI PUNITIVO DE NINGÚN TIPO, LO QUE INCLUYE SIN LÍMITE, INGRESOS O GANANCIAS PERDIDOS O CUALQUIER OTRO DAÑO CONTRACTUAL, EXTRA CONTRACTUAL O DE OTRO TIPO.

Algunos estados no permiten la exclusión o limitación de daños incidentales o emergentes, o limitaciones a la duración de la garantía implícita, por lo que la exclusión o limitación anteriormente mencionadas podrían no corresponder en su caso. Esta garantía le otorga derechos legales específicos y es posible que usted cuente con otros derechos que varían según el estado.

ESTA GARANTÍA LIMITADA NO CUBRE LO SIGUIENTE:

- Viajes del servicio técnico para entregar, buscar, o instalar o reparar el producto; instrucciones al cliente sobre la operación del producto; reparación o reemplazo de fusibles o corrección de cableado o plomería, o corrección de reparaciones/instalaciones no autorizadas.
- Incapacidad del producto para el funcionar debido a fallas e interrupciones del suministro eléctrico, o a un servicio eléctrico inadecuado.
- Daños causados por tuberías de agua rotas o con fugas, tuberías de agua congeladas, líneas de drenaje restringidas, suministro de agua inadecuado o interrumpido, o suministro de aire inadecuado.
- Daños resultantes de operar el producto en una atmósfera corrosiva o contraria a las instrucciones esbozadas en el manual del propietario del producto.
- Daños al producto causados por accidentes, pestes y alimañas, rayos, viento, incendio, inundaciones o hechos de fuerza mayor.
- Daños o fallas causados por modificaciones o alteraciones no autorizadas, o si se usa para otro fin que no sea el previsto, o por fugas de agua donde la unidad no se haya instalado correctamente.
- Daños o fallas causados por corriente o voltaje eléctricos incorrectos, o por códigos de fontanería, por uso comercial o industrial, o por uso de accesorios, componentes o productos de limpieza consumibles no aprobados por LG.
- Daños causados por el transporte y el manejo, incluye rayas, muescas, astillado y otros daños al acabado del producto, a menos que tales daños resulten de defectos de los materiales o de la fabricación y se informen dentro del plazo de una (1) semana de la entrega.
- Daños o artículos faltantes a productos reacondicionados, comprados con descuento, con la caja abierta o que hayan estado en exhibición.
- 1Productos cuyos números de serie originales hayan sido retirados, alterados o no se puedan determinar fácilmente. Los números de serie y de modelo, junto con el comprobante de venta minorista original, son necesarios para validar la garantía.
- Aumentos en los costos de los servicios públicos y otros gastos adicionales de dichos servicios.
- Reparaciones cuando el producto se use de otra forma que no sea uso doméstico usual y normal (p. ej., uso comercial, en oficinas e instalaciones recreativas) o contraria a las instrucciones esbozadas en el manual del propietario del producto.

- Costos asociados con el retiro del producto de su casa para realizar reparaciones.
- El retiro y la reinstalación del producto si está instalado en un lugar inaccesible o no está instalado de acuerdo con las instrucciones de instalación publicadas, lo que incluye los manuales de instalación y del propietario de LG.
- Daños resultantes de mal uso, abuso, instalación, reparación o mantenimiento incorrectos. Una reparación incorrecta incluye el uso de piezas no aprobadas o especificadas por LG.

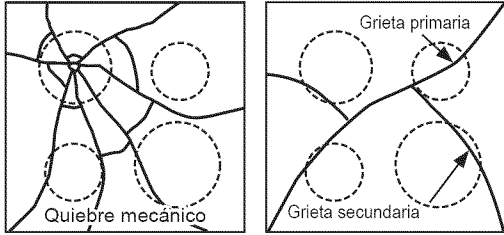
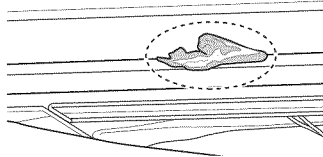
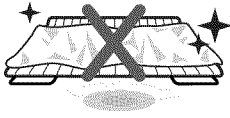
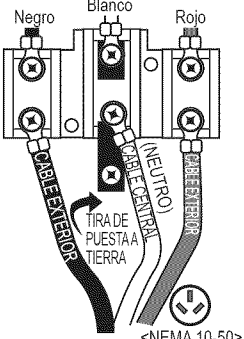
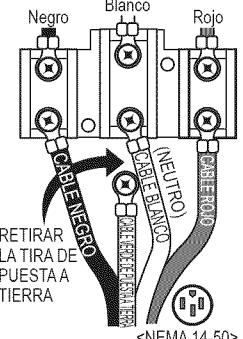
Problema	Causa	Prevención
<ul style="list-style-type: none"> • Grieta en el anafe 	<p>Grieta en el anafe debida al impacto de un objeto</p>  <p>Quiebre mecánico Fuera de garantía</p> <p>Grieta primaria Grieta secundaria En garantía</p>	<ul style="list-style-type: none"> • No almacene objetos pesados sobre la superficie de los anafes ya que podrían caerse y dañarlos. • NO raye los anafes o estos podrían agrietarse. • Limpie los anafes antes y después de usarlos.
<ul style="list-style-type: none"> • El esmalte de los anafes está saltado. 	<p>Uso inadecuado</p> 	<ul style="list-style-type: none"> • No golpee el esmalte de los anafes.
<ul style="list-style-type: none"> • El horno o los estantes están manchados tras usar hojas de aluminio. 	<p>La hoja de aluminio se derritió en el horno.</p> 	<ul style="list-style-type: none"> • Nunca cubra el fondo del horno ni cubra un estante entero con materiales como hojas de aluminio. • Si la hoja de aluminio ya se derritió en el horno, eso no afectará el rendimiento de este.
<ul style="list-style-type: none"> • La unidad no tiene energía eléctrica. 	<ol style="list-style-type: none"> 1. Se apagó la energía eléctrica de la casa (suministro de alimentación eléctrica) 2. El interruptor se activó. 3. El cable de alimentación no está instalado correctamente. <p>3- CONEXIÓN DEL CABLE</p>  <p>4- CONEXIÓN DEL CABLE</p> 	<ul style="list-style-type: none"> • Revise la energía eléctrica del tablero principal antes de llamar al servicio técnico. • El tipo de cable de alimentación debe coincidir con el del tomacorriente • Instale correctamente el cable de alimentación.

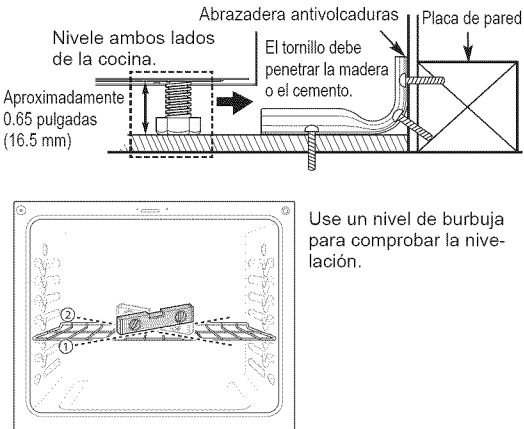
Problema	Causa	Prevención
<ul style="list-style-type: none"> • La superficie es despareja. • El horno está inclinado. 	<ol style="list-style-type: none"> 1. La cocina no está nivelada. 2. El dispositivo antivolcadura no se instaló correctamente.  <p>Use un nivel de burbuja para comprobar la nivelación.</p>	<ul style="list-style-type: none"> • Verifique primero con el instalador.

El costo de la reparación o el reemplazo en estas circunstancias excluidas estará a cargo del consumidor.

CÓMO OBTENER SERVICIO EN GARANTÍA E INFORMACIÓN ADICIONAL

Si usted no tiene acceso a Internet y necesita asistencia para el uso de su producto o desea programar un servicio técnico, puede comunicarse con LG Electronics al número que aparece a continuación.

Para obtener asistencia o servicio técnico, llame al 1-800-243-0000.

Si necesita más ayuda, puede escribir a LG para dirigir sus preguntas o inquietudes a la dirección que aparece a continuación:

LG Electronics, 201 James Record Road, Huntsville, Alabama 35813

Para obtener más información sobre el producto, visite nuestro sitio web en <http://www.lg.com>

Memo

Memo

Memo



LG Customer Information Center

1-800-243-0000 USA

1-888-542-2623 CANADA

Register your product Online!

www.lg.com