

KitchenAid

WELCOME TO THE WORLD OF KITCHENAID.

We're committed to helping you create a lifetime of delicious meals for family and friends. To help ensure the longevity and performance of your appliance, keep this guide handy. It will empower you with the best way to use and care for your product. Your satisfaction is our #1 goal. Remember to register your product online at www.kitchenaid.com, or by mail using the enclosed Product Registration Card.



Join us in the kitchen at www.kitchenaid.com.

USA: 1.800.541.6390
Canada: 1.800.807.6777

KitchenAid.com
KitchenAid.ca

TABLE OF CONTENTS

COFFEE BREWER SAFETY

Important safeguards.....	4
Electrical requirements	5

PARTS AND FEATURES

Parts and accessories.....	6
Display and control panel features	7
How pour over coffee is different.....	7

ASSEMBLING THE COFFEE BREWER

Preparing the Coffee Brewer for use.....	8
--	---

OPERATING THE COFFEE BREWER

Programming the clock	8
Selecting number of cups to brew.....	9
Setting brew strength	10
Setting up the Delay start feature.....	10
Filling the water tank	11
Filling the brew basket	12
Coffee dosage guide	12
Brewing coffee	13

CARE AND CLEANING

Cleaning the Coffee Brewer.....	15
---------------------------------	----

TROUBLESHOOTING

.....	16
-------	----

WARRANTY AND SERVICE

.....	17
-------	----

PROOF OF PURCHASE & PRODUCT REGISTRATION

Always keep a copy of the itemized sales receipt showing the date of purchase of your Coffee Brewer. Proof of purchase will assure you of in-warranty service. Before you use your Coffee Brewer, please fill out and mail your product registration card packed with the unit, or register online at www.kitchenaid.com. This card will enable us to contact you in the unlikely event of a product safety notification and assist us in complying with the provisions of the Consumer Product Safety Act. This card does not verify your warranty. Please complete the following for your personal records:

Model Number _____

Serial Number _____

Date Purchased _____

Store Name _____

COFFEE BREWER SAFETY

Your safety and the safety of others are very important.

We have provided many important safety messages in this manual and on your appliance. Always read and obey all safety messages.



This is the safety alert symbol.

This symbol alerts you to potential hazards that can kill or hurt you and others.

All safety messages will follow the safety alert symbol and either the word "DANGER" or "WARNING." These words mean:

! DANGER

You can be killed or seriously injured if you don't immediately follow instructions.

! WARNING

You can be killed or seriously injured if you don't follow instructions.

All safety messages will tell you what the potential hazard is, tell you how to reduce the chance of injury, and tell you what can happen if the instructions are not followed.

State of California Proposition 65 Warnings:

WARNING: This product contains one or more chemicals known to the State of California to cause cancer.

WARNING: This product contains one or more chemicals known to the State of California to cause birth defects or other reproductive harm.

IMPORTANT SAFEGUARDS

When using electrical appliances, basic safety precautions should always be followed, including the following:

1. Read all instructions.
2. Do not touch hot surfaces. Use handles or knobs.
3. To protect against electrical shock, do not immerse cord, plugs, or Coffee Brewer in water or other liquid.
4. Close supervision is necessary when any appliance is used by or near children.
5. Unplug Coffee Brewer from outlet when not in use and before cleaning. Allow to cool before putting on or taking off parts, and before cleaning the appliance.
6. Do not operate any appliance with a damaged cord or plug or after the appliance malfunctions or has been damaged in any manner. Return appliance to the nearest Authorized Service Facility for examination, repair or adjustment.
7. The use of accessory attachments not recommended by the appliance manufacturer may cause injuries.
8. Do not use outdoors.
9. Do not let cord hang over edge of table or counter, or touch hot surfaces.

COFFEE BREWER SAFETY

10. Do not place on or near a hot gas or electric burner, or in a heated oven.
11. Do not use appliance for other than intended use.
12. Do not use appliance without lid properly placed on container (carafe).
13. The container (carafe) is designed for use with this appliance. It must never be used on a range top or in a microwave oven.
14. Do not set a hot container (carafe) on a wet or cold surface.
15. Do not use a cracked container (carafe) or a container having a loose or weakened handle.
16. Do not clean container (carafe) with abrasive cleaners, steel wool pads, or other abrasive material.

SAVE THESE INSTRUCTIONS

This product is designed for household use only.

Electrical requirements

⚠ WARNING



Electrical Shock Hazard

Plug into a grounded 3 prong outlet.

Do not remove ground prong.

Do not use an adapter.

Do not use an extension cord.

Failure to follow these instructions can result in death, fire, or electrical shock.

Voltage: 120 VAC

Frequency: 60 Hz

Wattage: 1250 Watts

NOTE: This Coffee Brewer has a 3-prong grounded plug. To reduce the risk of electrical shock, this plug will fit in an outlet only one way. If the plug does not fit in the outlet, contact a qualified electrician. Do not modify the plug in any way.

Do not use an extension cord. If the power supply cord is too short, have a qualified electrician or serviceman install an outlet near the appliance.

PARTS AND FEATURES

Parts and accessories

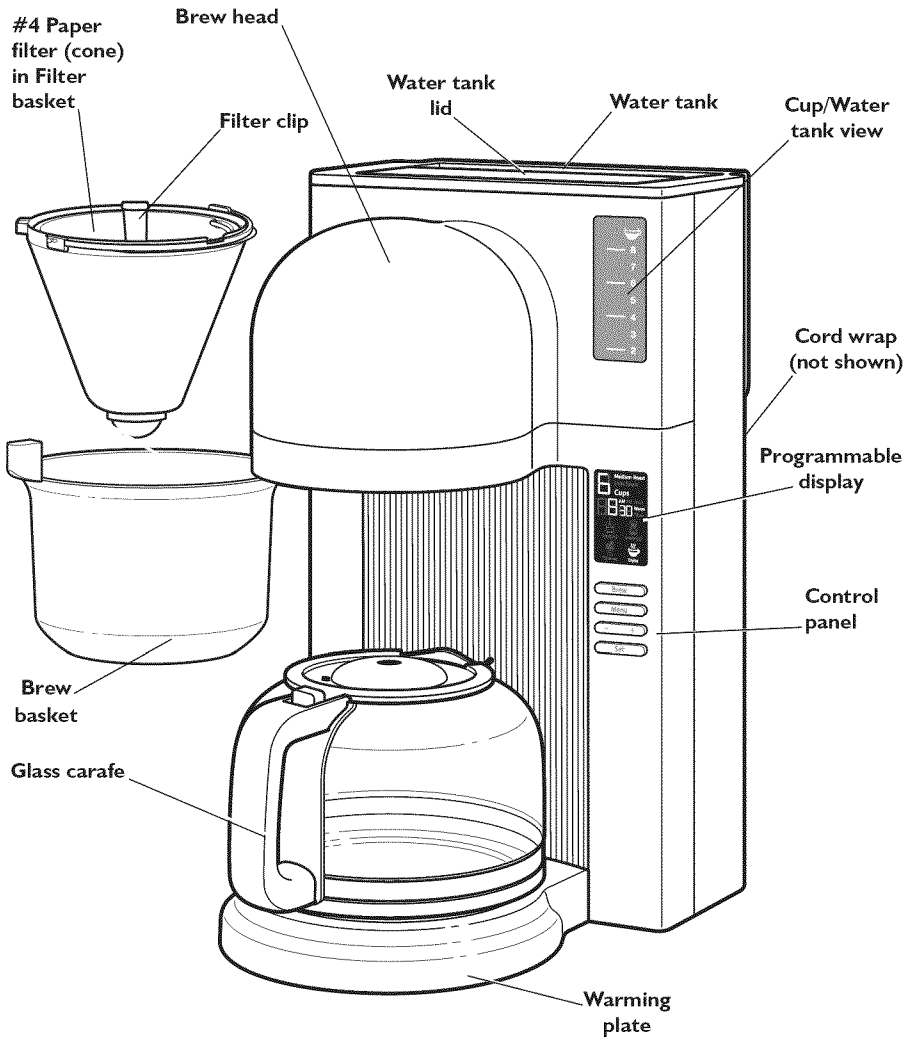

PARTS AND FEATURES

Display and control panel features

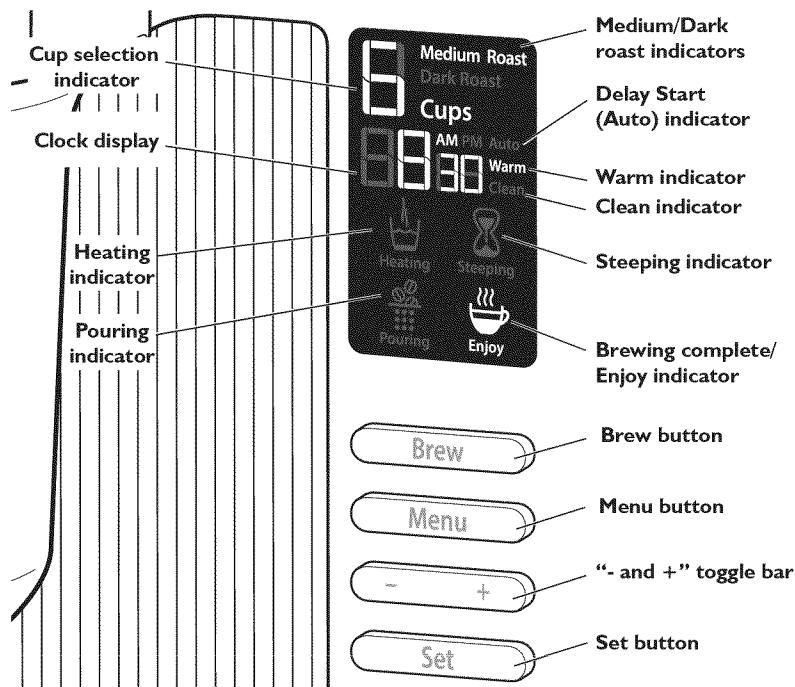

English

How pour over coffee is different

Traditional coffee brewing often doesn't bring out the best flavor of your coffee beans. We often settle for the usual drip coffee maker for the sake of time and convenience.

The ancient art of pour over coffee brewing has recently gained popularity because the technique of slowly pouring water over the ground beans extracts excellent flavor. But, we usually don't have time to perform the ritual.

The KitchenAid® Pour Over Coffee Brewer brings together the clean, complex flavors that are created with a traditional cup of pour over coffee with the ease and convenience of an automatic machine.

Instead of continuously flooding the brew basket with water, the Pour Over Coffee Brewer pulses the flow of water, precisely controlling the extraction, allowing the grounds to "bloom."

In addition, the Pour Over Coffee Brewer heats all of the water at once to the optimal brewing temperature instead of one drop at a time like conventional drip coffee makers.

You'll notice the difference in the caramel color and the complex layers of flavor.

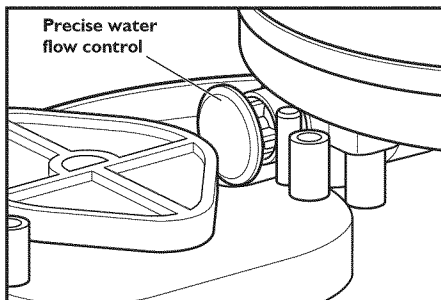

This gear inside your Pour Over Coffee Brewer precisely controls water flow, for ideal flavor extraction.

ASSEMBLING THE COFFEE BREWER

Preparing the Coffee Brewer for use

Before first use

Before using your Coffee Brewer for the first time, wash the brew basket, filter clip, and carafe in hot, soapy water, then rinse with clean water and dry.

Do not use abrasive cleaners or scouring pads.

NOTE: These parts can also be washed in the top rack of the dishwasher.

⚠ WARNING



Electrical Shock Hazard

Plug into a grounded 3 prong outlet.

Do not remove ground prong.

Do not use an adapter.

Do not use an extension cord.

Failure to follow these instructions can result in death, fire, or electrical shock.

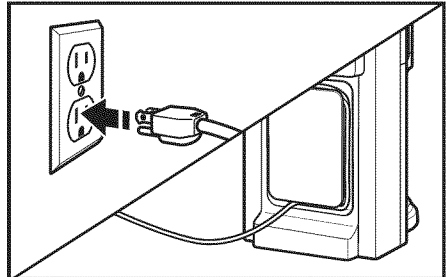

1 Plug the Coffee Brewer into a 3-prong grounded outlet. If desired, wrap excess cord around the cord holder on the back of the Coffee Brewer.

OPERATING THE COFFEE BREWER

Programming the clock

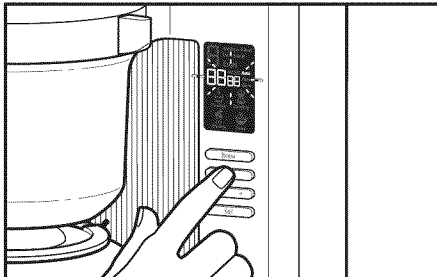

1 When the Coffee Brewer is plugged in, the clock display will begin to flash.

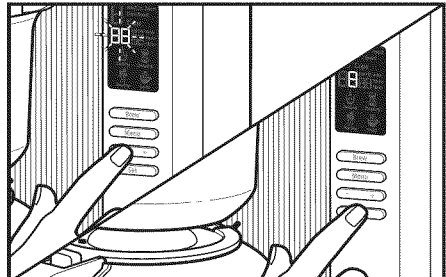

2 With the hour display flashing, use the "+" or "-" toggle bar to choose the correct hour setting. Then press SET to make your selection.

OPERATING THE COFFEE BREWER

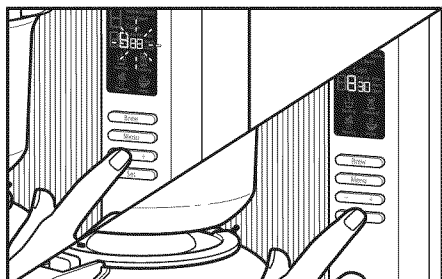

3 The minute display will start to flash next. Use the “+” or “-” toggle bar to choose the correct minute setting, then press SET to make your selection.

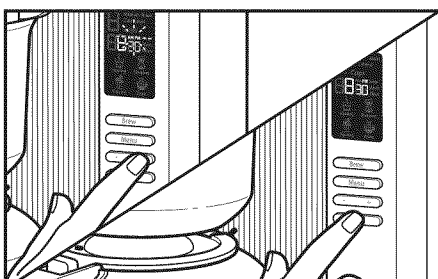

4 The AM/PM display will flash last. Use the “+” or “-” toggle bar to choose the correct AM/PM setting, then press SET to go back to the programming menu.

NOTE: To go directly to the clock display menu, when the Coffee Brewer is already on, press the MENU button four times, until the hour display begins to flash.

Selecting number of cups to brew

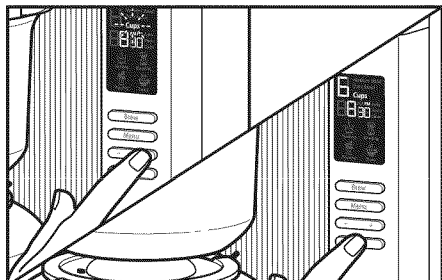

1 From the main menu, use the “+” or “-” toggle button to choose the number of cups you want to brew, between 2 and 8. When the desired number is displayed, you are ready to brew.

NOTE: 8 Cups is the default setting.

NOTE: If the water in the tank has been sitting for awhile and you wish to start fresh, select 8 cups and press the BREW button (without coffee in the brew basket). This will cycle through any stale water in the tank.

OPERATING THE COFFEE BREWER

Setting brew strength

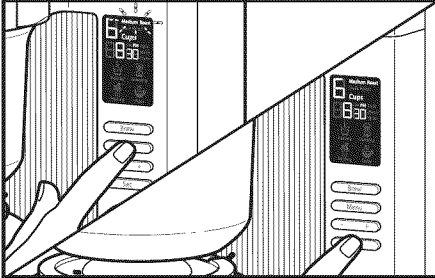

1 To set the machine to brew a light or medium roasted coffee, press the MENU button until the MEDIUM roast indicator begins to flash on the display, then press SET. Medium roast is the default setting.

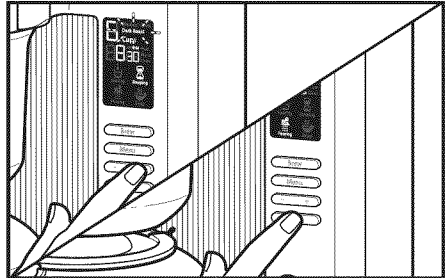

2 To choose a dark roasted coffee, use the "+" or "-" toggle bar to switch settings. When DARK roast begins to flash, push SET.

HELPFUL TIP: In order to brew according to Specialty Coffee Association of America fundamentals, brew your coffee using the medium roast setting (also ideal for light roasted coffee). The Medium roast setting brews coffee at a slightly higher temperature than the dark roast setting - extracting exceptional flavor out of each type of roast.

Setting up the Delay start feature

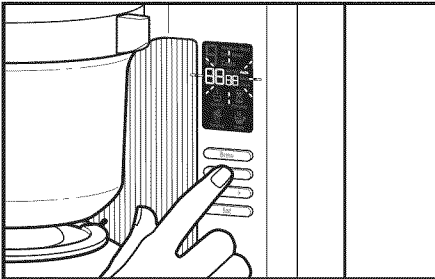

1 To set up the Delay start feature, press the MENU button twice, until the Auto indicator is flashing on the display.

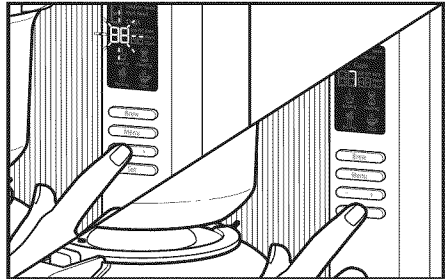

2 Use the "+" or "-" toggle bar to choose the hour you want the Coffee Maker to begin brewing, then press SET. Then, do the same to set the minutes and AM/PM.

OPERATING THE COFFEE BREWER

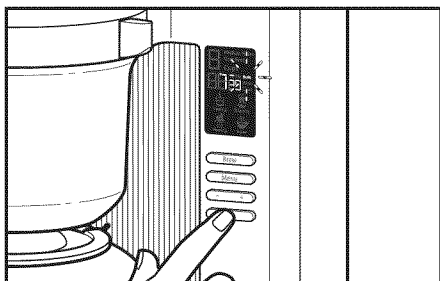

3 After pressing SET to choose AM or PM for your Delay start brew time, 2 beeps will sound and you will be returned to the programming menu. The Delay start program is ready to use.

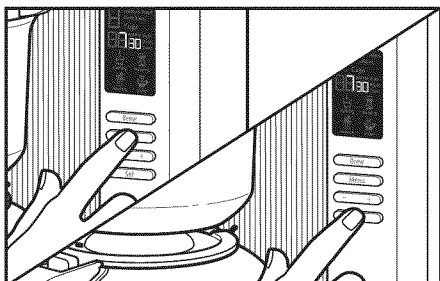

You can use the same Delay start brew time again by pressing the menu button twice, then pressing SET three times before brewing. To cancel the Delay start feature at any time, press the BREW button two times.

NOTE: You must complete step 4 each time you wish to enable the Delay start feature.

Filling the water tank

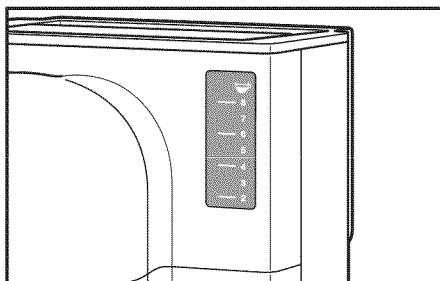

The water tank holds between 2 and 8 cups of water (5 oz. each) for brewing. Since you are able to select the number of cups you'd like to brew each time, you do not have to fill the water tank with the exact amount of water you need. The Coffee Maker will use the correct amount of water for the number of cups you select.

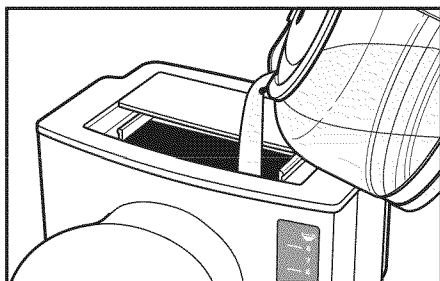

Slide the water tank lid back, and fill the water tank with fresh, filtered water to the desired cup level as indicated on the water tank view. Because of the design of this Coffee Brewer, it may take a moment for the water to enter the place in the tank where you can view the water level. Close the water tank lid.

NOTE: If the water in the tank has been sitting for awhile and you wish to start fresh, select 8 cups and press the BREW button (without coffee in the brew basket). This will cycle through any stale water in the tank.

HELPFUL TIP: For best taste and brewing results, make sure you have enough water in the tank for the number of cups you want to brew.

OPERATING THE COFFEE BREWER

Filling the brew basket

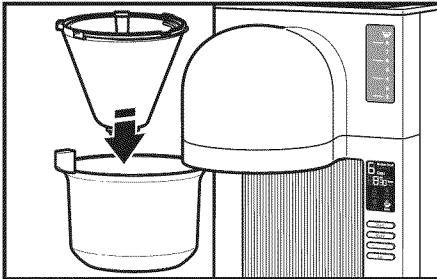

1 Lift the filter clip and place a #4 paper coffee filter in the brew basket. Press the paper filter in to the sides of the brew basket and clip it into place with the filter clip. Should you prefer to brew without the filter clip, you can easily remove it by snapping it out of place.

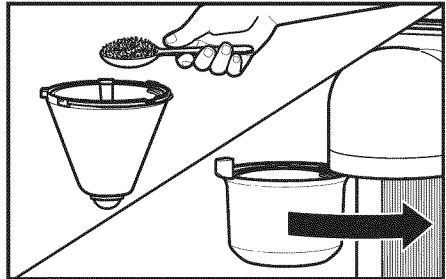

2 Using the dosage recommendation on the filter clip (or the chart below), fill the paper filter with the desired amount of ground coffee. Then, close the brew basket door.

NOTE: Pre-wetting the paper filter is not required.

Coffee dosage guide

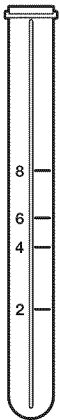

For best results, when filling the brew basket with coffee grounds, use coffee ground slightly finer than the typical medium grind. If you have a kitchen scale, you can use the chart below to determine how much coffee to use for the number of cups you wish to brew. Or, use the indicators on the filter clip (see at left) as a rough guide.

NOTE: Filter clip dosage recommendations based on medium ground, medium roasted coffee.

Cups	Grind	# of oz (water)	# of grams (coffee)
2	Slightly finer than medium (see example of grind size at left)	10	17
3		15	25.5
4		20	34
5		25	42.5
6		30	51
7		35	59.5
8		40	68

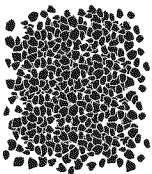

OPERATING THE COFFEE BREWER

Brewing coffee

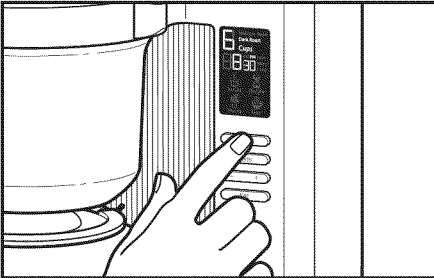

1 After selecting the number of cups you want to brew, and the strength of the coffee you want to brew, press the BREW button.

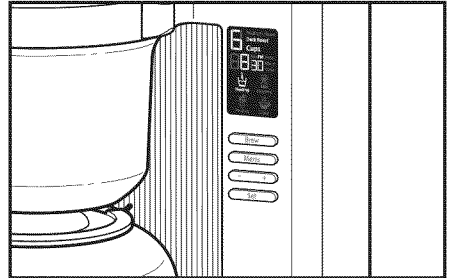

2 The Coffee Brewer will heat all the water needed to brew at the beginning of the cycle. You will see the Heating indicator light up during this segment of the cycle. This process takes approximately 6 minutes for 8 cups of coffee.

NOTE: If you wish to cancel the Brew cycle at any time, press the BREW button.

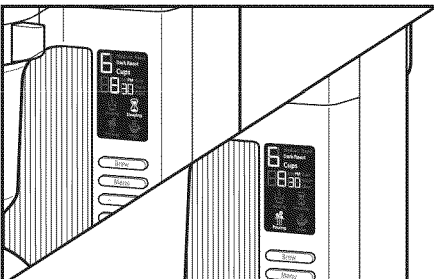

3 After all the water is heated, the Coffee Brewer will begin to alternately shower the grounds with water, and allow the coffee to steep. This happens in stages until the cycle is over, and you will see the Pouring and Steeping indicators alternately light up during this segment of the cycle.

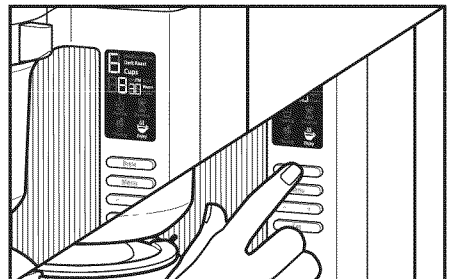

4 When the cycle is complete, the Enjoy indicator will light up and 3 beeps will sound. The Warming plate will then keep the coffee at optimum temperature for 1 hour after brewing. However, for best results, it is recommended that coffee is consumed within 30 minutes after brewing. To cancel the Warm cycle at any time, press the BREW button.

HELPFUL TIP: It is recommended to allow the brewing cycle to complete for the selected number of cups prior to tasting to extract the maximum flavor from the pour over brewing method.

CARE AND CLEANING

Cleaning the Coffee Brewer

Descaling the Coffee Brewer

Calcium deposits (scale) from water will build up in the Coffee Brewer over time and impair brewing efficiency and coffee quality. If you notice that it takes longer than usual to brew, or that the Coffee Brewer is making unusual noises, then it is time to descale. The “Clean” indicator will flash when the Coffee Brewer needs to be cleaned. Descaling should be done as soon as possible to preserve the performance and life of your Coffee Brewer.

NOTE: The Coffee Brewer can be descaled by using a packaged descaling agent, which can be found at various retail stores or online.

Follow the directions on the package for the recommended ratios of descaling agent and water to use.

The Coffee Brewer should be run through a complete Clean cycle using a full tank of the descaling solution.

NOTE: The Clean cycle can be completed at regular intervals, if desired, without the “Clean” indicator needing to light up. Follow step 1, then press MENU three times and finally SET to manually activate the Clean cycle.

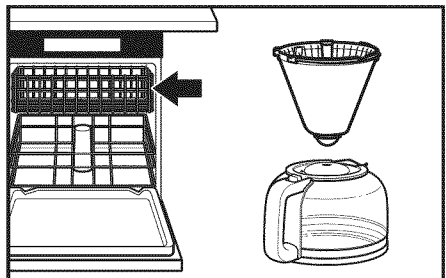
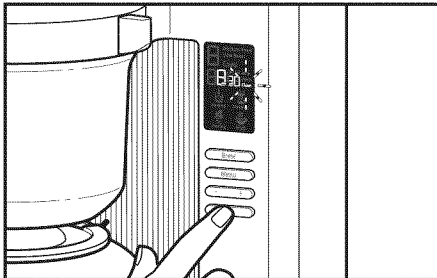
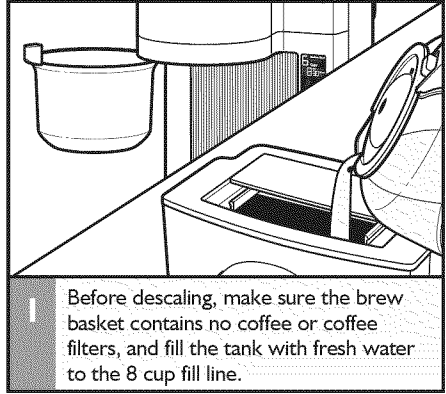

! WARNING



Electrical Shock Hazard

Plug into a grounded 3 prong outlet.

Do not remove ground prong.

Do not use an adapter.

Do not use an extension cord.

Failure to follow these instructions can result in death, fire, or electrical shock.

1. If the display is not illuminated:
 - Check to see whether the Coffee Brewer is plugged into a grounded 3-prong outlet. If it is, check the fuse or circuit breaker on the electrical circuit the Coffee Brewer is connected to and make sure the circuit is closed.
2. If only a portion of the water added to the Coffee Brewer actually brews:
 - The Coffee Brewer requires immediate descaling. Please refer to “Descaling the Coffee Brewer” in the “Care and cleaning” section.
3. If the entire display flashes:
 - There is no water in the water tank. Press BREW to cancel the flashing and let the Coffee Brewer cool down for approximately 10 minutes. Fill the water tank to the desired number of cups with fresh, filtered water and continue with the brewing cycle as described in the “Brewing coffee” section.
4. If the problem cannot be corrected:
 - See the “Warranty and service” section. Do not return the Coffee Brewer to the retailer; retailers do not provide service.

WARRANTY AND SERVICE

KitchenAid® Coffee Brewer Warranty for the 50 United States, the District of Columbia, Puerto Rico, and Canada

This warranty extends to the purchaser and any succeeding owner for Coffee Brewers operated in the 50 United States, the District of Columbia, Puerto Rico, and Canada.

Length of Warranty:	One Year Full Warranty from date of purchase.
KitchenAid Will Pay for Your Choice of:	Hassle-Free Replacement of your Coffee Brewer. See the next page for details on how to arrange for service, or call the Customer eXperience Center toll-free at 1-800-541-6390 . OR The replacement parts and repair labor costs to correct defects in materials and workmanship. Service must be provided by an Authorized KitchenAid Service Center.
KitchenAid Will Not Pay for:	<ul style="list-style-type: none">A. Repairs when Coffee Brewer is used in other than normal single family home use.B. Damage resulting from accident, alteration, misuse or abuse.C. Any shipping or handling costs to deliver your Coffee Brewer to an Authorized Service Center.D. Replacement parts or repair labor costs for Coffee Brewers operated outside the 50 United States, District of Columbia, Puerto Rico, and Canada.
DISCLAIMER OF IMPLIED WARRANTIES; LIMITATION OF REMEDIES IMPLIED WARRANTIES, INCLUDING TO THE EXTENT APPLICABLE WARRANTIES OF MERCHANTABILITY OR FITNESS FOR A PARTICULAR PURPOSE, ARE EXCLUDED TO THE EXTENT LEGALLY PERMISSIBLE. ANY IMPLIED WARRANTIES THAT MAY BE IMPOSED BY LAW ARE LIMITED TO ONE YEAR, OR THE SHORTEST PERIOD ALLOWED BY LAW. SOME STATES AND PROVINCES DO NOT ALLOW LIMITATIONS OR EXCLUSIONS ON HOW LONG AN IMPLIED WARRANTY OF MERCHANTABILITY OR FITNESS LASTS, SO THE ABOVE LIMITATIONS OR EXCLUSIONS MAY NOT APPLY TO YOU. IF THIS PRODUCT FAILS TO WORK AS WARRANTED, CUSTOMER'S SOLE AND EXCLUSIVE REMEDY SHALL BE REPAIR OR REPLACEMENT ACCORDING TO THE TERMS OF THIS LIMITED WARRANTY. KITCHENAID AND KITCHENAID CANADA DO NOT ASSUME ANY RESPONSIBILITY FOR INCIDENTAL OR CONSEQUENTIAL DAMAGES. This warranty gives you specific legal rights and you may also have other rights which vary from state to state or province to province.	



WARRANTY AND SERVICE

Hassle-Free Replacement Warranty – 50 United States, District of Columbia, and Puerto Rico

We're so confident the quality of our products meets the exacting standards of KitchenAid that, if your Coffee Brewer should fail within the first year of ownership, KitchenAid will arrange to deliver an identical or comparable replacement to your door free of charge and arrange to have your original Coffee Brewer returned to us. Your replacement unit will also be covered by our one year limited warranty. Please follow these instructions to receive this quality service.

If your Coffee Brewer should fail within the first year of ownership, simply call our

toll-free Customer eXperience Center at **1-800-541-6390** Monday through Friday. Please have your original sales receipt available when you call. Proof of purchase will be required to initiate the claim. Give the consultant your complete shipping address. (No P.O. Box numbers, please.)

When you receive your replacement Coffee Brewer, use the carton and packing materials to pack up your original Coffee Brewer. In the carton, include your name and address on a sheet of paper along with a copy of the proof of purchase (register receipt, credit card slip, etc.).

Hassle-Free Replacement Warranty – Canada

We're so confident the quality of our products meets the exacting standards of the KitchenAid brand that, if your Coffee Brewer should fail within the first year of ownership, KitchenAid Canada will replace your Coffee Brewer with an identical or comparable replacement. Your replacement unit will also be covered by our one year limited warranty. Please follow these instructions to receive this quality service.

If your Coffee Brewer should fail within the first year of ownership, take the Coffee Brewer or ship collect to an Authorized KitchenAid Service Centre. In the carton

include your name and complete shipping address along with a copy of the proof of purchase (register receipt, credit card slip, etc.). Your replacement Coffee Brewer will be returned prepaid and insured. If you are unable to obtain satisfactory service in this manner call our toll-free Customer eXperience Centre at **1-800-807-6777**.

Or write to us at:
Customer eXperience Centre
KitchenAid Canada
200 - 6750 Century Ave.
Mississauga, ON L5N 0B7

Arranging for Service after the Warranty Expires, or Ordering Accessories and Replacement Parts

In the United States and Puerto Rico:

For service information, or to order accessories or replacement parts, call toll-free at **1-800-541-6390** or write to: Customer eXperience Center, KitchenAid Portable Appliances, P.O. Box 218, St. Joseph, MI 49085-0218

Outside the United States and Puerto Rico:

Consult your local KitchenAid dealer or the store where you purchased the Coffee Brewer for information on how to obtain service.

For service information in Canada:

Call toll-free **1-800-807-6777**.

Or write to:
Customer eXperience Centre
KitchenAid Canada
200 - 6750 Century Ave.
Mississauga, ON L5N 0B7

BIENVENUE DANS LE MONDE DE KITCHENAID.

Nous nous engageons à vous aider à créer de délicieux repas pour votre famille et vos amis, et ce durant tout le cycle de vie de l'appareil. Pour contribuer à la durabilité et à une bonne performance de votre appareil, conserver ce guide à portée de main. Il vous permettra d'utiliser et d'entretenir votre produit de la meilleure manière qui soit. Votre satisfaction est notre objectif numéro 1. Ne pas oublier d'enregistrer votre produit en ligne sur www.kitchenaid.ca ou par courrier à l'aide de la carte d'enregistrement du produit ci-jointe.



Rejoignez-nous au coin cuisine sur www.kitchenaid.ca.

TABLE DES MATIÈRES

SÉCURITÉ DE L'INFUSEUR DE CAFÉ À FILTRE	
Consignes de sécurité importantes	20
Spécifications électriques.....	21
PIÈCES ET CARACTÉRISTIQUES	
Pièces et accessoires	22
Caractéristiques de l'affichage et du tableau de commande	23
Particularité du café infusé avec filtre	23
ASSEMBLAGE DE L'INFUSEUR DE CAFÉ	
Préparation de l'infuseur de café pour utilisation	24
FONCTIONNEMENT DE L'INFUSEUR DE CAFÉ	
Programmation de l'horloge.....	25
Sélection du nombre de tasses à infuser	26
Réglage du degré d'infusion	26
Réglage de la caractéristique de mise en marche différée.....	27
Remplissage du réservoir d'eau	28
Remplissage du panier à infusion	29
Guide de dosage du café	29
Infusion du café.....	30
ENTRETIEN ET NETTOYAGE	
Nettoyage de l'infuseur de café.....	31
DÉPANNAGE	32
GARANTIE ET DÉPANNAGE	33

PREUVE D'ACHAT ET ENREGISTREMENT DU PRODUIT

Veillez toujours conserver une copie détaillée du ticket de caisse indiquant la date d'achat de votre infuseur de café. La preuve d'achat vous garantit le bénéfice du service après-vente. Avant d'utiliser l'infuseur de café, remplir et poster la carte d'enregistrement du produit fournie avec celui-ci, ou enregistrer le produit en ligne sur www.kitchenaid.ca. Grâce à cette carte, nous pourrions vous contacter dans l'éventualité improbable d'un avis de sécurité concernant le produit, ceci nous aidera aussi à nous conformer aux dispositions du Consumer Product Safety Act. Cette carte ne confirme pas votre garantie. Veuillez remplir ce qui suit pour vos dossiers personnels :

Numéro de modèle _____

Numéro de série _____

Date d'achat _____

Nom de magasin _____

Votre sécurité et celle des autres est très importante.

Nous donnons de nombreux messages de sécurité importants dans ce manuel et sur votre appareil ménager. Assurez-vous de toujours lire tous les messages de sécurité et de vous y conformer.



Voici le symbole d'alerte de sécurité.

Ce symbole d'alerte de sécurité vous signale les dangers potentiels de décès et de blessures graves à vous et à d'autres.

Tous les messages de sécurité suivront le symbole d'alerte de sécurité et le mot "DANGER" ou "AVERTISSEMENT".
Ces mots signifient :

! DANGER

Risque possible de décès ou de blessure grave si vous ne suivez pas immédiatement les instructions.

! AVERTISSEMENT

Risque possible de décès ou de blessure grave si vous ne suivez pas les instructions.

Tous les messages de sécurité vous diront quel est le danger potentiel et vous disent comment réduire le risque de blessure et ce qui peut se produire en cas de non-respect des instructions.

Avertissements de la proposition 65 de l'État de Californie :

AVERTISSEMENT : Ce produit contient au moins un produit chimique connu par l'État de Californie pour être à l'origine de cancers.

AVERTISSEMENT : Ce produit contient au moins un produit chimique connu par l'État de Californie pour être à l'origine de malformations et autres déficiences de naissance.

CONSIGNES DE SÉCURITÉ IMPORTANTES

Lors de l'utilisation d'appareils électriques, il faut toujours observer certaines précautions élémentaires de sécurité, y compris les suivantes :

1. Lire toutes les instructions.
2. Ne pas toucher de surface chaude. Utiliser les poignées ou les boutons.
3. Pour se protéger contre toute décharge électrique, ne pas immerger le cordon, les prises ou l'infuseur de café dans de l'eau ou dans tout autre liquide.
4. Une surveillance attentive s'impose lorsqu'un appareil ménager est utilisé par ou à proximité d'enfants.
5. Débrancher l'infuseur de café lorsqu'il n'est pas utilisé et avant le nettoyage. Attendre que l'appareil ait refroidi avant d'installer ou de retirer des pièces, et avant de procéder au nettoyage de l'appareil.
6. Ne pas faire fonctionner un appareil dont le cordon ou la prise est endommagé(e), lorsque l'appareil ne fonctionne pas correctement ou lorsqu'il a été endommagé d'une quelconque façon. Retourner l'appareil au centre de service agréé le plus proche pour examen, réparation ou réglage.

SÉCURITÉ DE L'INFUSEUR DE CAFÉ À FILTRE

7. L'utilisation d'accessoires non recommandés par le fabricant de l'appareil peut causer des blessures.
8. Ne pas utiliser à l'extérieur.
9. Ne pas laisser le cordon pendre sur le côté d'une table ou d'un comptoir, ou toucher une surface chaude.
10. Ne pas placer sur ou près d'un brûleur électrique ou à gaz chaud, ou dans un four chaud.
11. Ne pas utiliser l'appareil pour un autre usage que celui pour lequel il est conçu.
12. Ne pas faire fonctionner d'appareil sans que le couvercle ne soit correctement placé sur le récipient (carafe).
13. Le récipient (carafe) est conçu pour être utilisé avec cet appareil. Il ne doit jamais être utilisé sur une cuisinière ou dans un four à micro-ondes.
14. Ne pas placer de récipient chaud (carafe) sur une surface mouillée ou froide.
15. Ne pas utiliser de récipient fêlé (carafe) ou de récipient dont la poignée est lâche ou s'il n'est pas solide.
16. Ne pas nettoyer de récipient (carafe) avec des nettoyeurs abrasifs, des tampons en laine d'acier ou tout autre matériau abrasif.

CONSERVER CES INSTRUCTIONS

Ce produit est conçu uniquement pour un usage domestique.

Spécifications électriques

AVERTISSEMENT



Risque de choc électrique

Brancher sur une prise à 3 alvéoles reliée à la terre.

Ne pas enlever la broche de liaison à la terre.

Ne pas utiliser un adaptateur.

Ne pas utiliser un câble de rallonge.

Le non-respect de ces instructions peut causer un décès, un incendie ou un choc électrique.

Tension : 120 VCA
Fréquence : 60 Hz
Puissance : 1250 watts

REMARQUE : Cet infuseur de café comporte une prise à 3 alvéoles reliée à la terre. Pour réduire le risque de choc électrique, cette fiche ne peut être insérée dans une prise que dans un seul sens. Si cette fiche ne convient pas à la prise, contacter un électricien qualifié. Ne pas modifier la prise de quelque manière que ce soit.

Ne pas utiliser de rallonge. Si le cordon d'alimentation électrique est trop court, faire installer une prise près de l'appareil électroménager par un électricien ou un technicien de service qualifié.

PIÈCES ET CARACTÉRISTIQUES

Pièces et accessoires

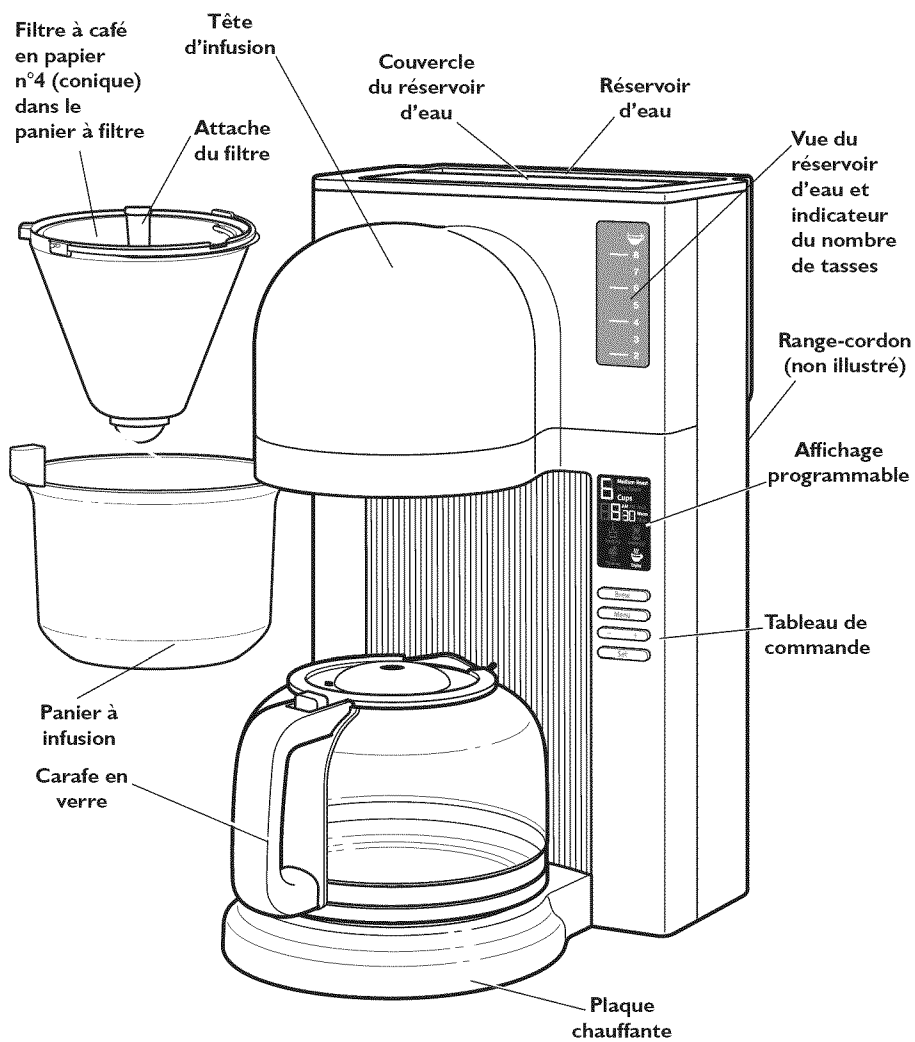

PIÈCES ET CARACTÉRISTIQUES

Caractéristiques de l'affichage et du tableau de commande

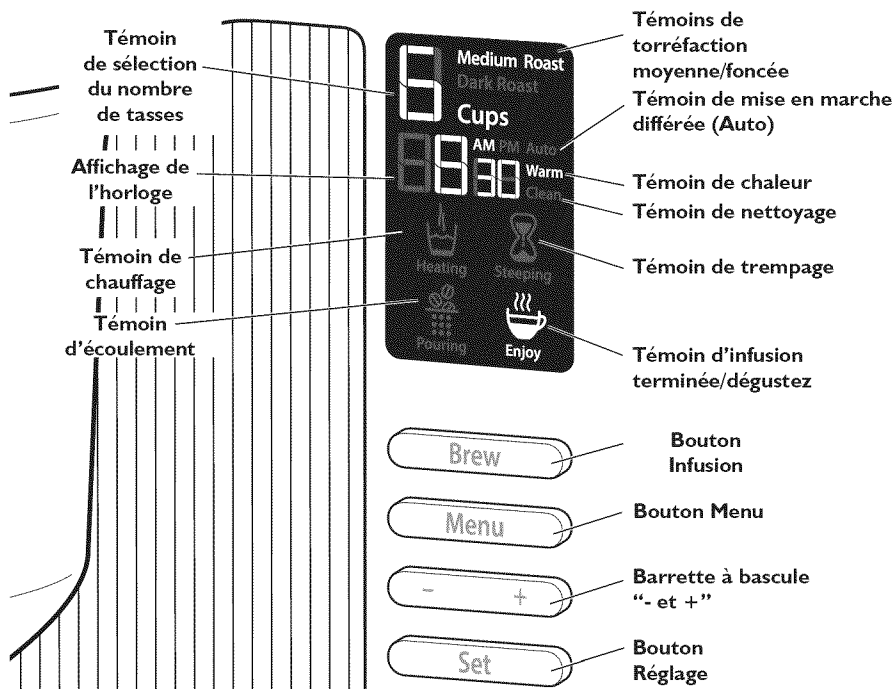

Particularité du café infusé avec filtre

Bien souvent, l'infusion de café traditionnelle ne fait pas ressortir le meilleur arôme de vos grains de café. Par commodité et pour gagner du temps, nous nous contentons souvent de la cafetière goutte-à-goutte habituelle.

L'art antique de l'infusion du café avec filtre a récemment connu un regain de popularité grâce à la saveur exquise extraite selon une technique consistant à verser lentement de l'eau sur les grains moulus. Or, nous n'avons généralement pas le temps d'accomplir ce rituel.

L'infuseur de café à filtre KitchenAid® allie les arômes purs et complexes qui se dégagent d'une tasse de café infusé traditionnelle, à la facilité et commodité d'une machine automatique.

Au lieu de déverser constamment l'eau dans le panier à infusion, l'infuseur de café à filtre fait couler l'eau par impulsions, l'extraction est ainsi contrôlée avec précision et la mouture peut libérer tout son arôme.

Au lieu de déverser constamment l'eau dans le panier à infusion, l'infuseur de café à filtre fait couler l'eau par impulsions, l'extraction est ainsi contrôlée avec précision et la mouture peut libérer tout son arôme.

La différence se fait sentir dans la couleur caramel du café et ses complexes couches d'arôme.

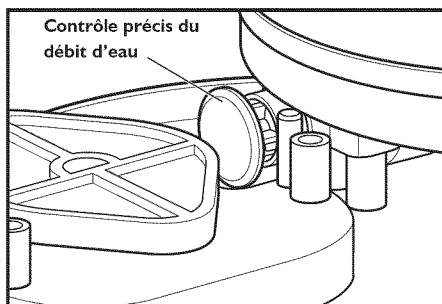

Le mécanisme à l'intérieur de l'infuseur de café à filtre contrôle précisément le débit d'eau pour une extraction de l'arôme idéale.

ASSEMBLAGE DE L'INFUSEUR DE CAFÉ À FILTRE

Préparation de l'infuseur de café pour utilisation

Avant la première utilisation

Avant d'utiliser l'infuseur de café pour la première fois, laver le panier à infusion, l'attache du filtre et la carafe à l'eau chaude et savonneuse, puis rincer dans une eau propre et sécher.

Ne pas utiliser de nettoyeurs abrasifs ou de tampons à récurer.

REMARQUE : Ces pièces peuvent également être lavées dans le panier supérieur du lave-vaisselle.

⚠ AVERTISSEMENT



Risque de choc électrique

Brancher sur une prise à 3 alvéoles reliée à la terre.

Ne pas enlever la broche de liaison à la terre.

Ne pas utiliser un adaptateur.

Ne pas utiliser un câble de rallonge.

Le non-respect de ces instructions peut causer un décès, un incendie ou un choc électrique.

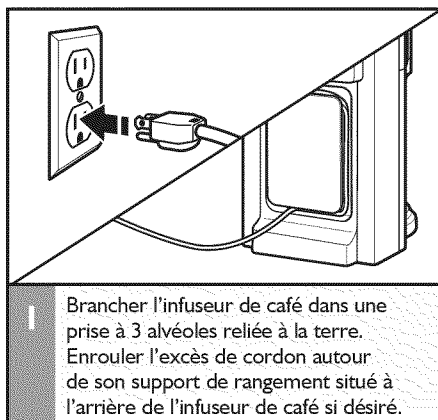

Brancher l'infuseur de café dans une prise à 3 alvéoles reliée à la terre. Enrouler l'excès de cordon autour de son support de rangement situé à l'arrière de l'infuseur de café si désiré.

FONCTIONNEMENT DE L'INFUSEUR DE CAFÉ

Programmation de l'horloge

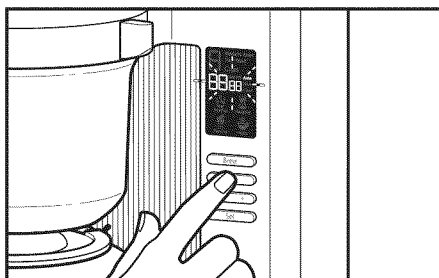

- 1 Une fois l'infuseur de café branché, l'affichage de l'horloge commence à clignoter.

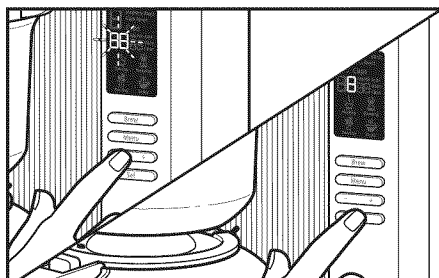

- 2 Lorsque l'affichage de l'heure clignote, utiliser la barrette à bascule "+" ou "-" pour sélectionner le réglage de l'heure correct. Appuyer ensuite sur SET (réglage) pour valider la sélection.

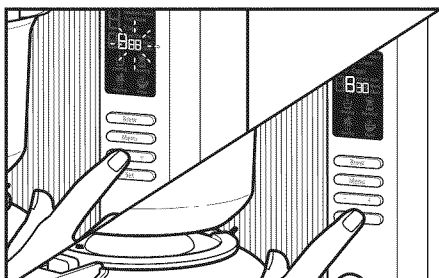

- 3 Lorsque l'affichage de l'heure clignote, utiliser la barrette à bascule "+" ou "-" pour sélectionner le réglage de l'heure correct. Appuyer ensuite sur SET (réglage) pour valider la sélection.

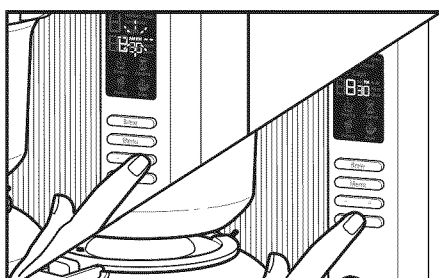

- 4 L'affichage AM/PM clignote en dernier. Utiliser la barrette à bascule "+" ou "-" pour sélectionner le réglage AM/PM correct, puis appuyer sur SET (réglage) pour revenir au menu de programmation.

REMARQUE : Pour aller directement au menu d'affichage de l'horloge, lorsque l'infuseur de café est déjà en marche, appuyer quatre fois sur MENU (bouton du menu) jusqu'à ce que l'affichage de l'heure commence à clignoter.

FONCTIONNEMENT DE L'INFUSEUR DE CAFÉ

Sélection du nombre de tasses à infuser

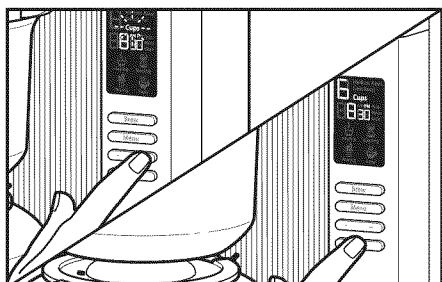

1 Depuis le menu principal, utiliser la barrette à bascule “+” ou “-” pour sélectionner le nombre souhaité de tasses à infuser, entre 2 et 8. Lorsque le nombre souhaité s'affiche, l'infusion est prête à démarrer.

REMARQUE : Le réglage par défaut est de 8 tasses.

REMARQUE : Si l'eau est restée dans le réservoir pendant un certain temps et que vous souhaitez utiliser de nouveau l'infuseur, sélectionner 8 tasses et appuyer sur le bouton BREW (infusion) (sans café dans le panier à infusion). Cela permettra de faire circuler l'eau stagnante contenue dans le réservoir.

Réglage du degré d'infusion

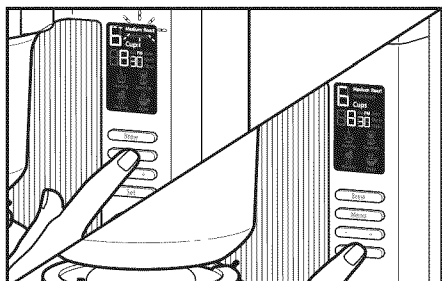

1 Pour régler la machine sur une infusion de café à torréfaction claire ou moyenne, appuyer sur MENU (bouton du menu) jusqu'à ce que le témoin de torréfaction MEDIUM roast (torréfaction moyenne) commence à clignoter sur l'affichage, puis appuyer sur SET (réglage). La torréfaction moyenne est établie comme réglage par défaut.

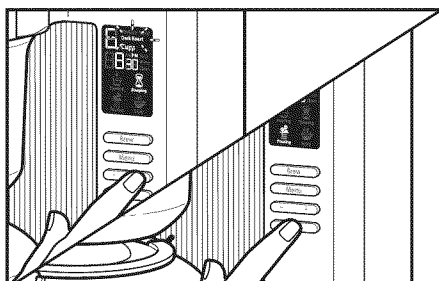

2 Pour sélectionner un café de torréfaction foncée, utiliser la barrette à bascule “+” ou “-” pour permuter les réglages. Lorsque DARK roast (torréfaction foncée) commence à clignoter, appuyer sur SET (réglage).

CONSEIL UTILE : Afin de procéder à l'infusion selon les fondamentaux de la Specialty Coffee Association of America, faire infuser le café en utilisant le réglage Medium roast (torréfaction moyenne) (également idéal pour un café de torréfaction claire). Le réglage Medium roast (torréfaction moyenne) infuse le café à une température légèrement plus élevée que celle utilisée par le réglage de torréfaction foncée : il permet d'extraire l'arôme exceptionnel propre à chaque degré de torréfaction.

FONCTIONNEMENT DE L'INFUSEUR DE CAFÉ

Réglage de la caractéristique de mise en marche différée

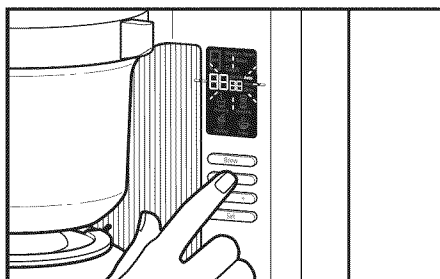

- 1 Pour régler la caractéristique de mise en marche différée, appuyer deux fois sur MENU (bouton du menu) jusqu'à ce que le témoin Auto (auto) clignote sur l'affichage.

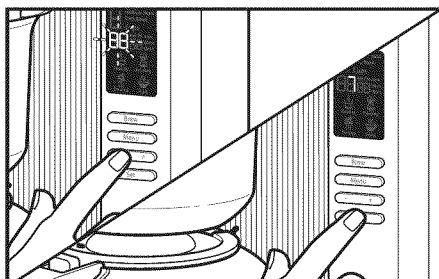

- 2 Utiliser la barrette à bascule "+" ou "-" pour sélectionner l'heure à laquelle le démarrage de l'infusion par l'infuseur de café est souhaité, puis appuyer sur SET (réglage). Ensuite, répéter la procédure pour régler les minutes et AM/PM.

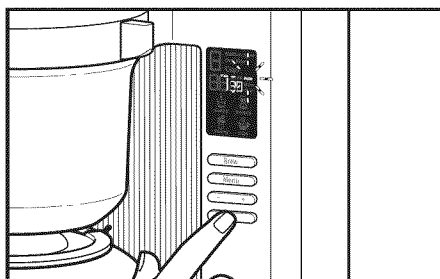

- 3 Après avoir sélectionné AM ou PM en appuyant sur SET (réglage), 2 signaux sonores retentissent et l'affichage revient au menu de programmation. Le programme de mise en marche différée est prêt à être utilisé.

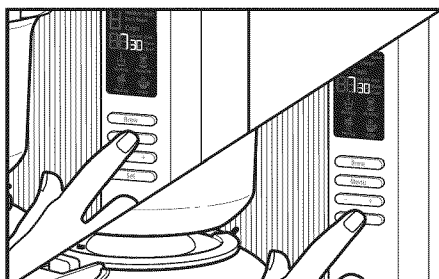

Il est possible de réutiliser la même heure de mise en marche différée de l'infusion en appuyant deux fois sur le bouton du menu, puis en appuyant trois fois sur SET (réglage) avant de démarrer l'infusion. Pour annuler la caractéristique de mise en marche différée, appuyer deux fois sur le bouton BREW (infusion).

REMARQUE : L'étape 4 doit être effectuée à chaque fois que l'on souhaite utiliser la caractéristique de mise en marche différée.

FUNCTIONNEMENT DE L'INFUSEUR DE CAFÉ

Remplissage du réservoir d'eau

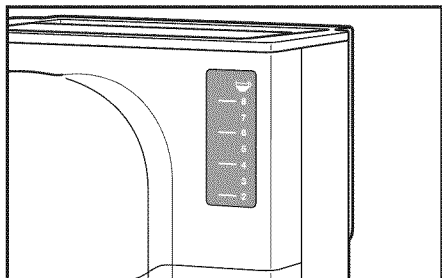

La capacité du réservoir d'eau destinée à l'infusion est de 2 à 8 tasses (5 oz chacune). Étant donné qu'il est possible de sélectionner le nombre de tasses à infuser à chaque fois, il n'est pas nécessaire de remplir le réservoir d'eau avec la quantité d'eau exacte requise. L'infuseur de café à filtre utilise la quantité d'eau appropriée en fonction du nombre de tasses sélectionné.

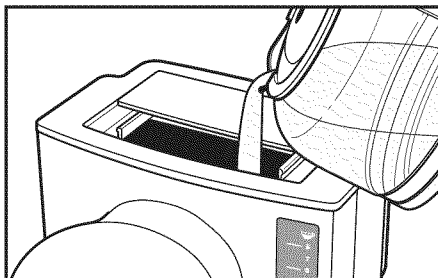

La capacité du réservoir d'eau destinée à l'infusion est de 2 à 8 tasses (5 oz chacune). Étant donné qu'il est possible de sélectionner le nombre de tasses à infuser à chaque fois, il n'est pas nécessaire de remplir le réservoir d'eau avec la quantité d'eau exacte requise. L'infuseur de café à filtre utilise la quantité d'eau appropriée en fonction du nombre de tasses sélectionné.

REMARQUE : Si l'eau est restée dans le réservoir pendant un certain temps et que vous souhaitez utiliser de nouveau l'infuseur, sélectionner 8 tasses et appuyer sur le bouton BREW (infusion) (sans café dans le panier à infusion). Cela permettra de faire circuler l'eau stagnante contenue dans le réservoir.

CONSEIL UTILE : Pour obtenir les meilleurs résultats en termes d'infusion et de goût, s'assurer que la quantité d'eau dans le réservoir est suffisante pour le nombre de tasses à infuser.

FONCTIONNEMENT DE L'INFUSEUR DE CAFÉ

Remplissage du panier à infusion

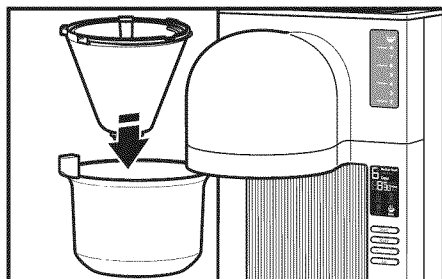

1 Soulever l'attache du filtre et insérer un filtre à café en papier n°4 dans le panier à infusion. Appuyer le filtre en papier contre les parois du panier à infusion et le mettre en place à l'aide de l'attache du filtre. Si l'on souhaite infuser sans l'attache du filtre, il est facile de le retirer en le déboîtant.

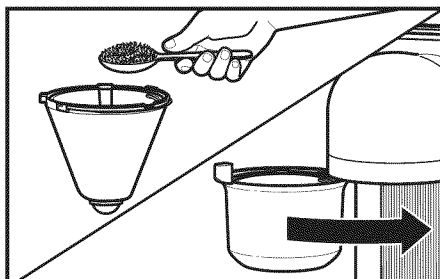

2 En suivant les recommandations de dosage indiquées sur l'attache du filtre (ou sur le tableau ci-dessous), remplir le filtre en papier avec la quantité de café moulu souhaitée. Ensuite, fermer le clapet du panier à infusion.

REMARQUE : Il n'est pas nécessaire de mouiller le filtre en papier au préalable.

Guide de dosage du café

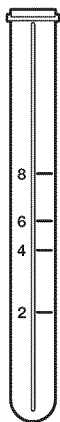

Pour obtenir les meilleurs résultats, utiliser du café moulu légèrement plus fin que la mouture moyenne traditionnelle lors du remplissage du panier à infusion. Si vous possédez une balance de cuisine, vous pouvez utiliser le tableau ci-dessous pour déterminer la quantité de café à utiliser correspondant au nombre de tasses à infuser. Ou alors, utiliser les graduations situées sur l'attache du filtre (voir à gauche) comme référence.

REMARQUE : Les recommandations de dosage indiquées sur l'attache du filtre sont établies pour un café moyennement moulu et à torréfaction moyenne.

Tasses	Mouture	Qté en oz (eau)	Qté en grammes (café)
2	Légèrement plus fine que la moyenne (voir exemple de taille de mouture à gauche)	10	17
3		15	25.5
4		20	34
5		25	42.5
6		30	51
7		35	59.5
8		40	68

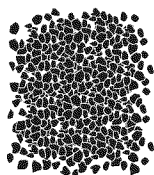

FONCTIONNEMENT DE L'INFUSEUR DE CAFÉ

Infusion du café

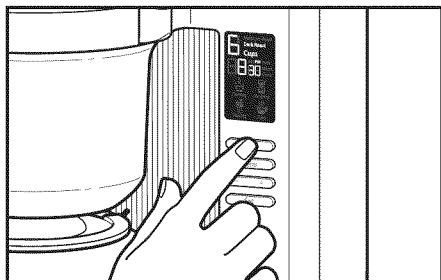

- 1 Après avoir sélectionné le nombre de tasses ainsi que le degré d'infusion du café à infuser, appuyer sur le bouton BREW (infusion).

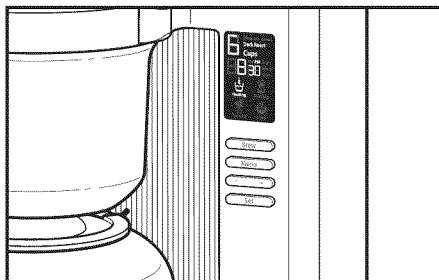

- 2 L'infuseur de café chauffe toute la quantité d'eau nécessaire à l'infusion, au début du programme. Le témoin lumineux de chauffage s'allume durant cette partie du programme. La durée de ce processus est d'environ 6 minutes pour 8 tasses de café.

REMARQUE : Si l'annulation du programme d'infusion est souhaitée à tout moment, appuyer sur le bouton BREW (infusion).

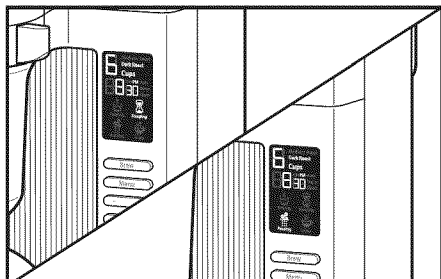

- 3 Une fois que la totalité de l'eau est chaude, l'infuseur de café va alterner entre l'arrosage du café moulu et une pause pour le trempage du café. Le processus se fait par étapes jusqu'à la fin du programme et les témoins Pouring (écoulement) et Steeping (trempage) s'allument successivement durant cette partie du programme.

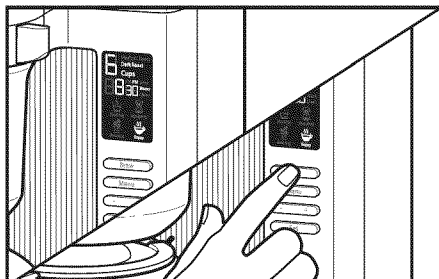

- 4 Lorsque le programme est terminé, le témoin Enjoy (dégustez) s'allume et 3 signaux sonores retentissent. La plaque chauffante maintient ensuite le café à température idéale durant une heure après l'infusion. Cependant, pour obtenir les meilleurs résultats, il est recommandé de consommer le café dans les 30 minutes suivant l'infusion. Pour annuler le programme de maintien au chaud, appuyer sur le bouton BREW (infusion).

CONSEIL UTILE : Afin d'extraire le maximum d'arôme de la méthode d'infusion à filtre, il est recommandé d'attendre la fin du cycle d'infusion pour le nombre de tasses sélectionné avant la dégustation.

Nettoyage de l'infuseur de café

Détartrage de l'infuseur de café

Avec le temps, des dépôts de calcium (tartre) présents dans l'eau s'accumulent dans l'infuseur de café et réduisent l'efficacité du processus d'infusion ainsi que la qualité du café. Si l'on remarque que le processus d'infusion dure plus longtemps que d'habitude, ou que l'infuseur de café émet des bruits inhabituels, cela signifie qu'il est temps de le détartrer. Le témoin Clean (nettoyage) clignote lorsque le nettoyage de l'infuseur de café est nécessaire. Lorsque cela se produit, le détartrage doit être effectué dès que possible pour préserver la performance et la longévité de l'infuseur de café.

REMARQUE : L'infuseur de café peut être détartré à l'aide d'un agent de détartrage sous emballage qu'il est possible de trouver dans plusieurs magasins de détail ou en ligne.

Suivre les instructions figurant sur l'emballage pour connaître les quantités d'agent de détartrage et d'eau recommandées.

Un programme de nettoyage complet de l'infuseur de café doit être lancé en remplissant le réservoir de la solution de détartrage.

REMARQUE : Le programme de nettoyage peut être démarré à intervalles réguliers si désiré, sans attendre que le témoin Clean (nettoyage) ne s'allume. Suivre l'étape 1, puis appuyer trois fois sur MENU (bouton du menu) et appuyer en dernier sur SET (réglage) pour démarrer manuellement le programme de nettoyage.

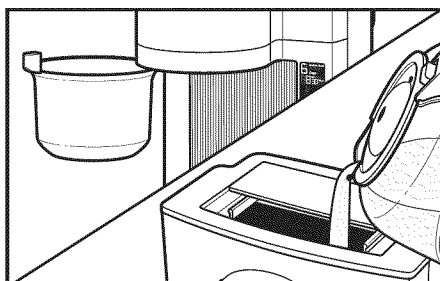

Avant de procéder au détartrage, s'assurer que le panier à infusion ne contient pas de café ou de filtre à café, puis remplir le réservoir d'eau fraîche jusqu'à la ligne indiquant 8 tasses.

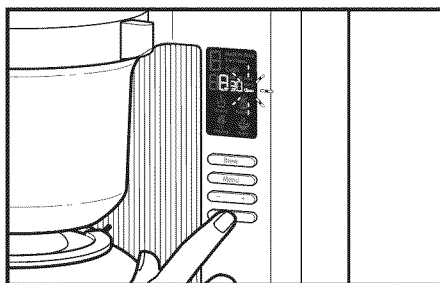

2 Lorsque le témoin Clean (nettoyage) commence à clignoter : Appuyer sur le bouton SET (réglage). Le témoin Clean (nettoyage) s'allume lorsque le programme démarre. Lors du mode de nettoyage, l'infuseur de café vide le réservoir d'eau, quel que soit le nombre de tasses sélectionné lors du réglage du programme précédent. Une fois le programme de nettoyage terminé (environ 9 minutes), le témoin Clean (nettoyage) s'éteint. L'infuseur de café est prêt à être de nouveau utilisé.

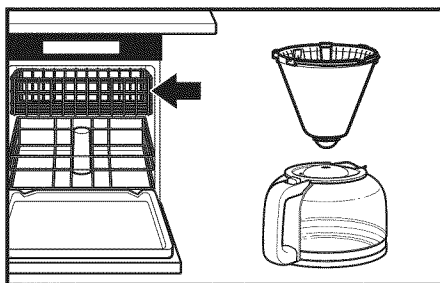

3 Laver le panier à infusion, la carafe et l'attache du filtre dans le panier supérieur du lave-vaisselle, ou les laver à la main dans une eau chaude et savonneuse, puis rincer à l'eau tiède. Bien sécher toutes les pièces avant de procéder au réassemblage de l'infuseur de café.

⚠ AVERTISSEMENT



Risque de choc électrique

Brancher sur une prise à 3 alvéoles reliée à la terre.

Ne pas enlever la broche de liaison à la terre.

Ne pas utiliser un adaptateur.

Ne pas utiliser un câble de rallonge.

Le non-respect de ces instructions peut causer un décès, un incendie ou un choc électrique.

1. Si l'affichage n'est pas allumé :
 - Vérifier que l'infuseur de café est branché dans une prise à 3 alvéoles reliée à la terre. Si tel est le cas, inspecter le fusible ou coupe-circuit du circuit électrique auquel l'infuseur de café est raccordé et s'assurer que le circuit est fermé.
2. Si seule une partie de l'eau versée dans l'infuseur de café infuse :
 - L'infuseur de café nécessite un détartrage immédiat. Consulter "Détartrage de l'infuseur de café" dans la section "Entretien et nettoyage".
3. Si tout l'affichage clignote :
 - Le réservoir d'eau est vide. Appuyer sur BREW (infusion) pour annuler le clignotement et laisser l'infuseur de café refroidir pendant environ 10 minutes. Remplir le réservoir d'eau avec de l'eau fraîche et filtrée jusqu'au nombre de tasses souhaité, et poursuivre avec le programme d'infusion tel que décrit dans la section "Infusion du café".
4. Si le problème ne peut être résolu :
 - Voir la section "Garantie et service". Ne pas retourner l'infuseur de café au vendeur; les détaillants n'assurent pas de service après-vente.

Garantie et dépannage de l'infuseur de café KitchenAid® pour les 50 États des États-Unis, le district fédéral de Columbia, Porto Rico et le Canada

La présente garantie couvre l'acheteur et les propriétaires suivants du l'infuseur de café lorsqu'il est utilisé dans les 50 États des États-Unis, le district fédéral de Columbia, à Porto Rico et au Canada.

Durée de la garantie :	Garantie complète d'un an à compter de la date d'achat.
KitchenAid prendra en charge les éléments suivants à votre choix :	<p>KitchenAid prendra en charge les éléments suivants à votre choix : Remplacement sans difficulté du l'infuseur de café. Voir la page suivante pour plus de détails concernant la procédure à suivre pour un dépannage, ou appeler le numéro sans frais 1-800-541-6390 du Centre eXpérience clientèle.</p> <p>OU</p> <p>Les frais de pièces de rechange et de main-d'œuvre pour corriger les vices de matériaux et de fabrication. Le service doit être fourni par un centre de dépannage agréé KitchenAid.</p>
 KitchenAid ne paiera pas pour :	<ul style="list-style-type: none">A. Les réparations lorsque le l'infuseur de café est utilisé à des fins autres qu'un usage domestique unifamilial normal.B. Les dommages causés par : accident, altération, mésusage ou abus.C. Tout frais d'expédition ou de manutention pour livrer le l'infuseur de café à un centre de dépannage agréé.D. Le pièces de rechange ou frais de main d'œuvre pour le l'infuseur de café lorsqu'il est utilisé à l'extérieur des 50 États des États-Unis, du district fédéral de Columbia, de Porto Rico et du Canada.
CLAUSE D'EXONÉRATION DE RESPONSABILITÉ AU TITRE DES GARANTIES IMPLICITES; LIMITATION DES RECOURS LES GARANTIES IMPLICITES, Y COMPRIS DANS LA MESURE APPLICABLE LES GARANTIES DE QUALITÉ MARCHANDE OU D'APTITUDE À UN USAGE PARTICULIER, SONT EXCLUES DANS LA MESURE AUTORISÉES PAR LA LOI. TOUTE GARANTIE IMPLICITE POUVANT ÊTRE IMPOSÉE PAR LA LOI EST LIMITÉE À UN AN, OU À LA PLUS COURTE PÉRIODE AUTORISÉE PAR LA LOI. CERTAINES JURIDICTIONS NE PERMETTENT PAS LA LIMITATION DE LA DURÉE DE VALIDITÉ DES GARANTIES IMPLICITES DE QUALITÉ MARCHANDE OU D'APTITUDE À UN USAGE PARTICULIER; PAR CONSÉQUENT LES LIMITATIONS OU EXCLUSIONS STIPULÉES DANS LES PRÉSENTES PEUVENT NE PAS VOUS ÊTRE APPLICABLES. SI CE PRODUIT NE FONCTIONNE PAS TEL QUE GARANTI, LE SEUL ET UNIQUE RECOURS DU CLIENT CONSISTE À EN OBTENIR LA RÉPARATION OU LE REMPLACEMENT CONFORMÉMENT AUX TERMES DE LA PRÉSENTE GARANTIE LIMITÉE. KITCHENAID ET KITCHENAID CANADA DÉCLINENT TOUTE RESPONSABILITÉ AU TITRE DES DOMMAGES FORTUITS OU INDIRECTS. Cette garantie vous confère des droits juridiques spécifiques et vous pouvez également jouir d'autres droits qui peuvent varier d'un État à l'autre ou d'une province à l'autre.	

Garantie de remplacement sans difficulté – pour les 50 États des États-Unis, le district fédéral de Columbia et Porto Rico

Nous sommes tellement certains que la qualité de nos produits satisfait aux normes exigeantes de KitchenAid que si le l'infuseur de café cesse de fonctionner au cours de la première année suivant son acquisition, KitchenAid livrera gratuitement à votre porte un appareil de remplacement identique ou comparable et prendra les dispositions nécessaires pour que le l'infuseur de café d'origine nous soit retourné. L'appareil de remplacement sera également couvert par notre garantie limitée d'un an. Veuillez suivre ces instructions pour bénéficier de ce service de qualité.

Si votre l'infuseur de café cesse de fonctionner durant la première année suivant son acquisition, il vous suffit d'appeler notre Centre eXpérience clientèle au numéro sans frais **1-800-541-6390**, du lundi au vendredi. Veuillez avoir votre reçu de vente à portée de main au moment de votre appel. Une preuve d'achat est indispensable pour que votre réclamation puisse être traitée. Fournissez votre adresse de livraison complète au représentant. (Pas de boîte postale) À réception du l'infuseur de café de rechange, utiliser le carton et les matériaux d'emballage pour emballer le l'infuseur de café d'origine.

Garantie de remplacement sans difficulté – Canada

Nous sommes tellement certains que la qualité de nos produits satisfait aux normes exigeantes de la marque KitchenAid que si le l'infuseur de café cesse de fonctionner au cours de la première année suivant son acquisition, KitchenAid Canada remplacera le l'infuseur de café par un appareil de remplacement identique ou comparable. L'appareil de remplacement sera également couvert par notre garantie limitée d'un an. Veuillez suivre ces instructions pour bénéficier de ce service de qualité.

Si le l'infuseur de café cesse de fonctionner durant la première année suivant son acquisition, apporter ou réexpédier le l'infuseur de café port dû vers un Centre

de dépannage KitchenAid agréé. Veuillez indiquer vos nom et adresse d'expédition complets dans le carton et joignez une copie de votre preuve d'achat (reçu de caisse, facture de règlement par carte de crédit etc.). Le l'infuseur de café de rechange sera retourné port payé et assuré. Si le service que vous obtenez de cette manière n'est pas satisfaisant, appelez sans frais notre Centre eXpérience clientèle au **1-800-807-6777**.

Ou écrivez-nous à :
Centre eXpérience clientèle
KitchenAid Canada
200 - 6750 Century Ave.
Mississauga, ON L5N 0B7

Obtenir un dépannage une fois la garantie expirée ou commander des accessoires et pièces de rechange

Aux États-Unis et à Porto Rico :

Pour des informations sur le service de dépannage ou pour commander des accessoires ou des pièces de rechange, composer le numéro sans frais **1-800-541-6390** ou écrire à :

Centre eXpérience clientèle
KitchenAid Small Appliances,
P.O. Box 218, St. Joseph, MI 49085-0218

En dehors des États-Unis et de Porto Rico :

Consulter le revendeur KitchenAid le plus proche de chez vous ou le magasin auprès duquel le gaufrier a été acheté afin d'obtenir la marche à suivre pour une intervention de dépannage.

Pour des informations concernant toute intervention de dépannage au Canada :
1-800-807-6777

Ou écrire à l'adresse suivante :
Centre eXpérience clientèle
KitchenAid Canada
200 - 6750 Century Ave.
Mississauga, ON L5N 0B7

BIENVENIDO AL MUNDO DE KITCHENAID.

Estamos comprometidos a ayudarle a crear deliciosas comidas para su familia y amistades por toda la vida. Para ayudar a asegurar la larga duración y el desempeño de su aparato, mantenga esta guía a la mano. Ésta le proveerá información sobre la mejor manera de usar y cuidar su producto. Su satisfacción es nuestra meta número 1. Recuerde registrar su producto en línea en www.kitchenaid.com, o bien por correo usando la Tarjeta de registro del producto adjunta.



Únase a nosotros en la cocina, visite www.kitchenaid.com.

En EE.UU.: 1.800.541.6390
En Canadá: 1.800.807.6777

KitchenAid.com
KitchenAid.ca

ÍNDICE

SEGURIDAD DE LA CAFETERA CON INFUSOR	
Salvaguardias importantes	37
Requisitos eléctricos	38
PIEZAS Y CARACTERÍSTICAS	
Piezas y accesorios	39
Características de la pantalla y el panel de control.....	40
De qué manera el café de infusión es diferente	40
ARMADO DE LA CAFETERA CON INFUSOR	
Cómo preparar la cafetera con infusor para su uso	41
FUNCIONAMIENTO DE LA CAFETERA CON INFUSOR	
Programación del reloj	42
Selección de la cantidad de tazas para elaborar	42
Ajuste de la intensidad del café.....	43
Ajuste de la función Delay Start (Inicio diferido)	43
Cómo llenar el tanque de agua.....	44
Cómo llenar la canasta de elaboración	45
Guía de dosis del café	45
Elaboración de café	46
CUIDADO Y LIMPIEZA	
Limpieza de la cafetera con infusor	47
SOLUCIÓN DE PROBLEMAS	48
GARANTÍA Y SERVICIO	49

COMPROBANTE DE COMPRA Y REGISTRO DEL PRODUCTO

Guarde siempre una copia del recibo de compra, en el que se muestra la fecha de compra de su cafetera con infusor. El comprobante de compra le asegurará el servicio bajo la garantía. Antes de usar la cafetera con infusor, llene y envíe por correo la tarjeta de registro del producto, que fue empacada con la unidad, o bien regístrelo en línea, en www.kitchenaid.com. Esta tarjeta nos permitirá contactarle en el caso improbable de que haya una notificación de seguridad relacionada con el producto, y nos ayudará a cumplir con lo dispuesto en Consumer Product Safety Act (Ley de seguridad de productos al consumidor). Esta tarjeta no confirma su garantía. Complete lo siguiente para su información personal:

Número de modelo _____

Número de serie _____

Fecha de compra _____

Nombre de la tienda _____

Su seguridad y la seguridad de los demás es muy importante.

Hemos incluido muchos mensajes importantes de seguridad en este manual y en su electrodoméstico. Lea y obedezca siempre todos los mensajes de seguridad.



Este es el símbolo de advertencia de seguridad.

Este símbolo le llama la atención sobre peligros potenciales que pueden ocasionar la muerte o una lesión a usted y a los demás.

Todos los mensajes de seguridad irán a continuación del símbolo de advertencia de seguridad y de la palabra "PELIGRO" o "ADVERTENCIA".

Estas palabras significan:

! PELIGRO

Si no sigue las instrucciones de inmediato, usted puede morir o sufrir una lesión grave.

! ADVERTENCIA

Si no sigue las instrucciones, usted puede morir o sufrir una lesión grave.

Todos los mensajes de seguridad le dirán el peligro potencial, le dirán cómo reducir las posibilidades de sufrir una lesión y lo que puede suceder si no se siguen las instrucciones.

Advertencias de la Proposición 65 del estado de California:

ADVERTENCIA: Este producto contiene una o más sustancias químicas identificadas por el estado de California como causantes de cáncer.

ADVERTENCIA: Este producto contiene una o más sustancias químicas identificadas por el estado de California como causantes de defectos congénitos o algún otro tipo de daños en la función reproductora.

SALVAGUARDIAS IMPORTANTES

Al utilizar aparatos eléctricos, se deben seguir las precauciones básicas de seguridad, entre las que se incluyen las siguientes:

1. Lea todas las instrucciones.
2. No toque las superficies calientes. Use las manijas o perillas.
3. Para protegerse contra choque eléctrico, no sumerja el cable, los enchufes ni la cafetera con infusor en agua ni en ningún otro líquido.
4. Es necesario supervisar cuidadosamente a los niños cuando usen cualquier aparato o cuando éste se use cerca de ellos.
5. Desenchufe la cafetera con infusor del contacto de pared cuando no esté en uso y antes de la limpieza. Deje que se enfríe antes de colocar o quitar piezas y antes de la limpieza del aparato.
6. No opere ningún aparato que tenga un cable o enchufe dañado, que haya funcionado mal o que se haya dañado de alguna manera. Devuelva el aparato al lugar más cercano de servicio autorizado para su examen, reparación o ajuste.

SEGURIDAD DE LA CAFETERA CON INFUSOR

7. El uso de accesorios de acoplamiento no recomendados por parte del fabricante del aparato puede ocasionar heridas.
8. No la use en espacios exteriores.
9. No deje que el cable cuelgue del borde de una mesa o mostrador ni que toque superficies calientes.
10. No lo coloque cerca ni sobre un quemador caliente eléctrico o a gas ni tampoco dentro de un horno caliente.
11. No dé al aparato un uso diferente de aquél para el cual fue diseñado.
12. No use el aparato sin colocar la tapa debidamente sobre el recipiente (la jarra).
13. El recipiente (la jarra) ha sido diseñado para usarse con este aparato. Nunca deberá usarse sobre la estufa ni dentro de un horno de microondas.
14. No deje un recipiente (jarra) caliente sobre una superficie mojada o fría.
15. No use un recipiente (jarra) rajado ni uno que tenga la manija floja o débil.
16. No limpie el recipiente (jarra) con limpiadores abrasivos, esponjas de fibra metálica u otro material abrasivo.

GUARDE ESTAS INSTRUCCIONES

Este producto ha sido diseñado únicamente para uso doméstico.

Requisitos eléctricos

ADVERTENCIA



Peligro de Choque Eléctrico

Conecte a un contacto de pared de conexión a tierra de 3 terminales.

No quite la terminal de conexión a tierra.

No use un adaptador.

No use un cable eléctrico de extensión.

No seguir estas instrucciones puede ocasionar la muerte, incendio o choque eléctrico.

Voltaje: 120 VCA
Frecuencia: 60 Hz
Vatíaaje: 1250 vatios

NOTA: Esta cafetera con infusor tiene un enchufe de conexión a tierra de 3 terminales. Para reducir el riesgo de choque eléctrico, este enchufe encajará en un contacto de pared solamente de una manera. Si el enchufe no encaja en el contacto de pared, póngase en contacto con un electricista capacitado. No modifique el enchufe de ninguna manera.

No use un prolongador. Si el cable de suministro eléctrico es demasiado corto, haga que un electricista o técnico de servicio capacitado instale un contacto de pared cerca del aparato.

PIEZAS Y CARACTERÍSTICAS

Piezas y accesorios

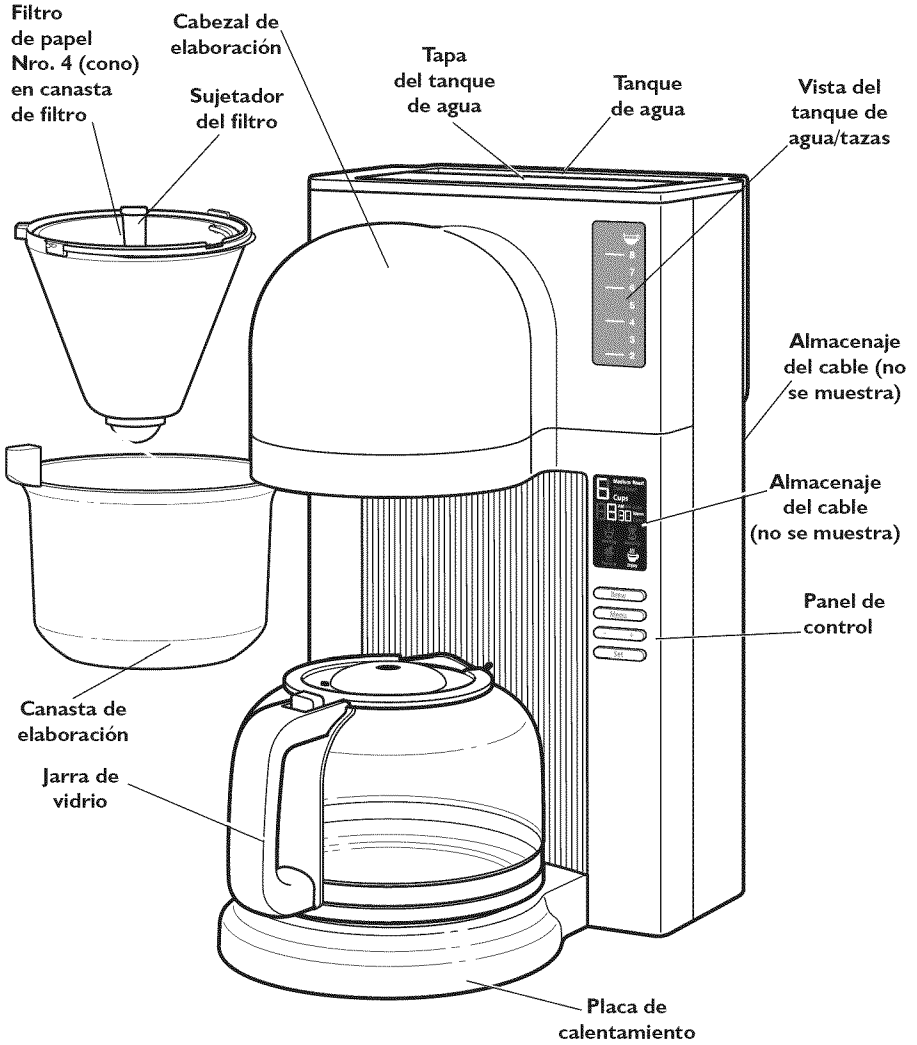

PIEZAS Y CARACTERÍSTICAS

Características de la pantalla y el panel de control

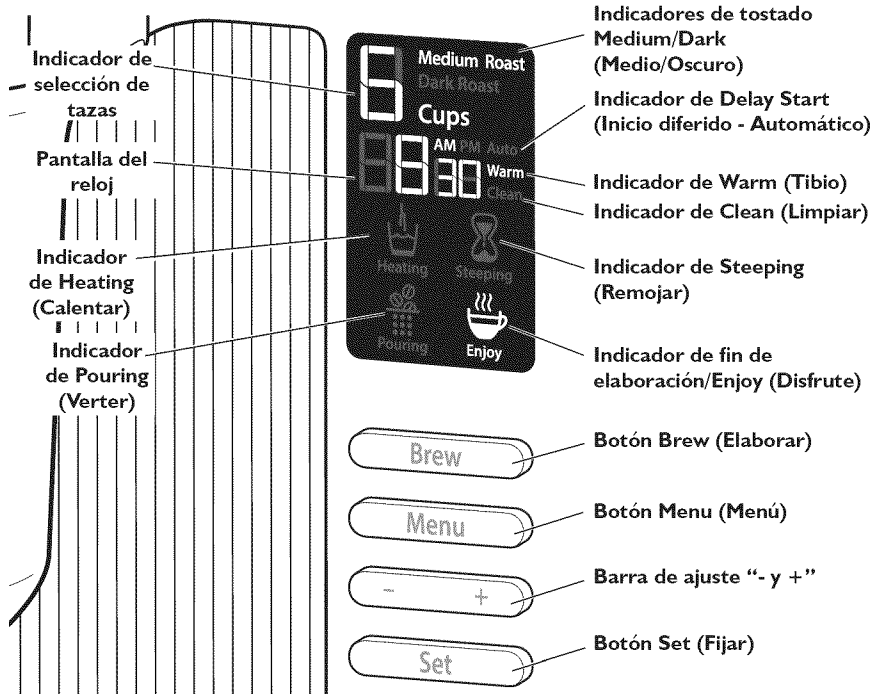

De qué manera el café de infusión es diferente

La elaboración del café tradicional a menudo no acentúa el mejor sabor de los granos de café. A menudo, elegimos la cafetera por goteo tradicional por una cuestión de tiempo y comodidad.

El antiguo arte de elaboración de café de infusión recientemente ha adquirido popularidad porque la técnica de servir lentamente agua sobre los granos molidos extrae su excelente sabor. Sin embargo, generalmente no tenemos tiempo de realizar el ritual.

La cafetera con infusor KitchenAid® reúne los sabores limpios y complejos creados con una tradicional taza de café de infusión con la facilidad y la comodidad de una máquina automática.

En lugar de llenar de agua continuamente la canasta de elaboración, la cafetera con infusor regula el flujo de agua y controla precisamente la extracción, permitiendo a los granos “florecer”.

Además, la cafetera con infusor calienta toda el agua a la vez con la temperatura óptima de elaboración en lugar de una gota a la vez como las cafeteras por goteo convencionales.

Notará la diferencia en el color caramelo y las complejas capas de sabor.

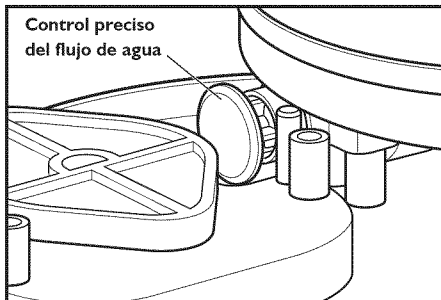

Este engranaje dentro de la cafetera con infusor controla precisamente el flujo de agua, para obtener una extracción ideal de sabor.

ARMADO DE LA CAFETERA CON INFUSOR

Cómo preparar la cafetera con infusor para su uso

Antes del primer uso

Antes de usar la cafetera con infusor por primera vez, lave la canasta de elaboración, el sujetador de filtro y la jarra en agua caliente con jabón y, luego, enjuague con agua limpia y seque.

No use limpiadores ni estropajos abrasivos.

NOTA: Estas piezas pueden lavarse también en la canasta superior de la lavavajillas.

⚠ ADVERTENCIA



Peligro de Choque Eléctrico

Conecte a un contacto de pared de conexión a tierra de 3 terminales.

No quite la terminal de conexión a tierra.

No use un adaptador.

No use un cable eléctrico de extensión.

No seguir estas instrucciones puede ocasionar la muerte, incendio o choque eléctrico.



Enchufe la cafetera con infusor en un contacto de pared de conexión a tierra de 3 terminales. Si lo desea, envuelva el cable sobrante alrededor del soporte del cable en la parte posterior de la cafetera con infusor.

FUNCIONAMIENTO DE LA CAFETERA CON INFUSOR

Programación del reloj

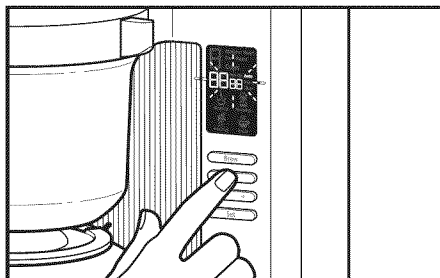

1 Cuando la cafetera con infusor se enchufa, la pantalla del reloj comenzará a destellar.



2 Cuando la pantalla de la hora esté destellando, utilice la barra de ajuste "+" o "-" para elegir el ajuste de hora correcto. Luego, presione SET (Fijar) para seleccionar.

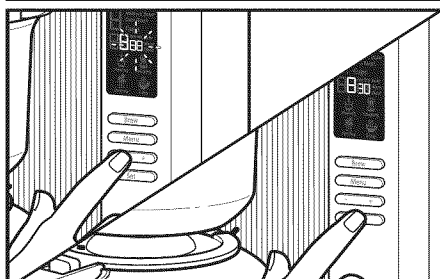

3 Después, comenzará a destellar la pantalla de minutos. Utilice la barra de ajuste "+" o "-" para elegir el ajuste correcto de los minutos y luego, presione SET (Fijar) para seleccionar.

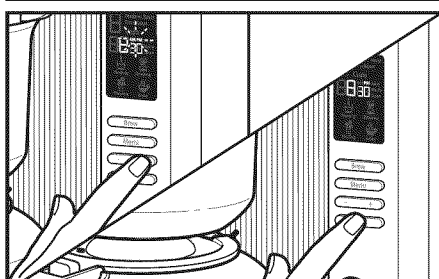

4 Finalmente, destellará la pantalla AM/PM. Utilice la barra de ajuste "+" o "-" para elegir el ajuste AM/PM correcto, luego presione SET (Fijar) para volver al menú de programación.

NOTA: Para ir directamente al menú de la pantalla del reloj, cuando la cafetera con infusor esté encendida, presione el botón MENU (Menú) cuatro veces hasta que la pantalla de la hora comience a destellar.

Selección de la cantidad de tazas de café a elaborar

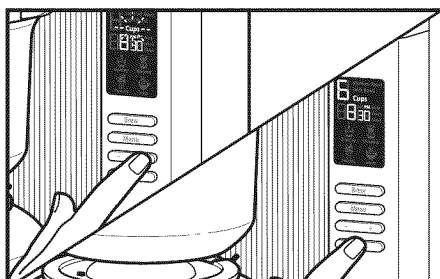

1 Desde el menú principal, utilice el botón de ajuste "+" o "-" para elegir la cantidad de tazas (entre 2 y 8) que desea preparar. Cuando se muestre el número deseado, estará listo para elaborar.

NOTA: El ajuste por defecto es de 8 tazas.

NOTA: Si el agua en el tanque ha estado reposando durante mucho tiempo y desea comenzar nuevamente, seleccione 8 tazas y presione el botón BREW (Elaborar) (sin café en la canasta de elaboración). Funcionará un ciclo y eliminará el agua vieja del tanque.

FUNCIONAMIENTO DE LA CAFETERA CON INFUSOR

Ajuste de la intensidad del café

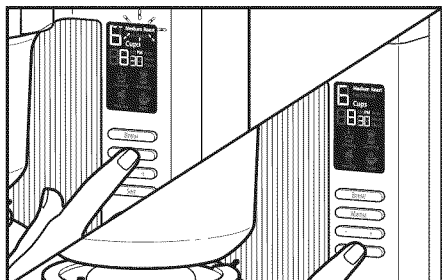

- 1 Para configurar la máquina para elaborar café de tostado claro o medio, presione el botón MENU (Menú) hasta que el indicador de tostado MEDIUM (Medio) comience a destellar en la pantalla y, luego, presione SET (Fijar). El ajuste por defecto es tostado medio.

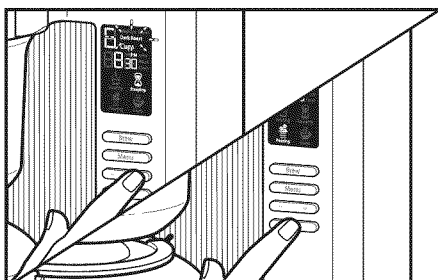

- 2 Para elegir un café de tostado oscuro, utilice la barra de ajuste "+" o "-" para cambiar el ajuste. Cuando comienza a destellar el tostado DARK (Oscuro), presione SET (Fijar).

CONSEJO ÚTIL: Para elaborar el café según los fundamentos de la Asociación Americana de Cafés Especiales, elabore el café con el ajuste tostado medio (también es ideal para el café de tostado claro). El ajuste tostado medio elabora el café a una temperatura ligeramente más alta que el ajuste de tostado oscuro, y extrae el sabor excepcional de cada tipo de tostado.

Ajuste de la función Delay Start (Inicio diferido)

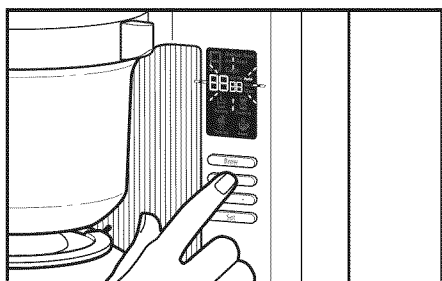

- 1 Para ajustar la función Delay Start (Inicio diferido), presione el botón MENU (Menú) dos veces, hasta que el indicador Auto (Automático) esté destellando en la pantalla.

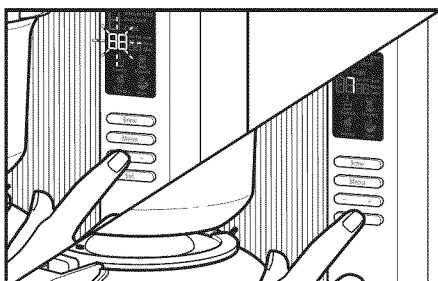

- 2 Utilice la barra de ajuste "+" o "-" para elegir la hora que desea que la cafetera con infusor comience a elaborar el café y, luego, presione SET (Fijar). Luego, haga lo mismo para ajustar los minutos y AM/PM.

FUNCIONAMIENTO DE LA CAFETERA CON INFUSOR

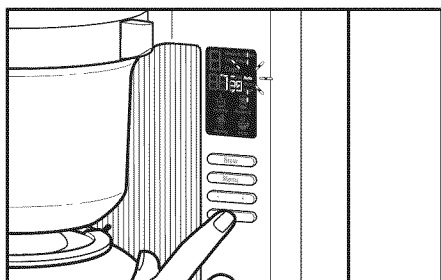

3 Después de presionar SET (Fijar) para elegir AM o PM para la hora de elaboración de Delay Start (Inicio diferido), sonarán 2 pitidos y volverá al menú de programación. El programa de Delay Start (Inicio diferido) está listo para usar.

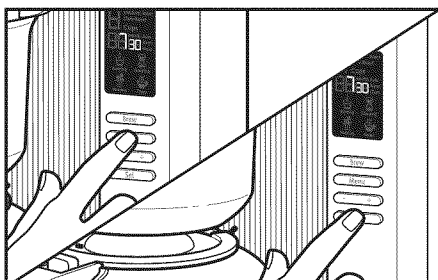

Puede utilizar nuevamente la misma hora de elaboración de inicio diferido; para ello, presione dos veces el botón Menu (Menú) y, luego, presione SET (Fijar) tres veces antes de comenzar la elaboración. Para cancelar la función Delay Start (Inicio diferido) en cualquier momento, presione el botón BREW (Elaborar) dos veces.

NOTA: Debe completar el paso 4 cada vez que desea habilitar la función Delay Start (Inicio diferido).

Cómo llenar el tanque de agua

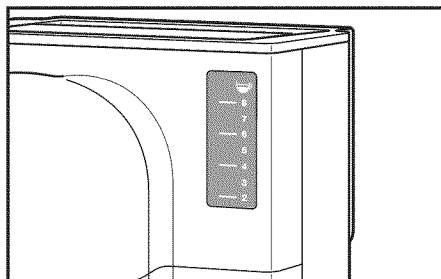

El tanque de agua tiene capacidad para 2 y 8 tazas de agua (5 onzas cada una) para elaborar. Dado que podrá seleccionar la cantidad de tazas que desea elaborar cada vez, no tiene llenar el tanque de agua con la cantidad exacta de agua que necesita. La cafetera con infusor utilizará la cantidad correcta de agua para la cantidad de tazas que seleccione.

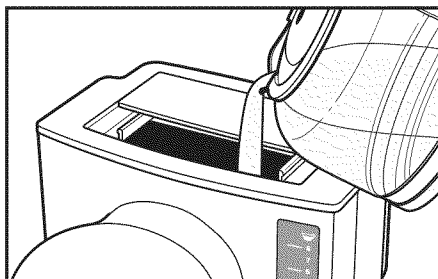

Deslice hacia atrás la tapa del tanque de agua y llénelo con agua dulce y filtrada hasta el nivel de taza deseado como se indica en la vista del tanque de agua. Debido al diseño de la cafetera con infusor, podría tomar un momento para que el agua ingrese en el tanque donde puede ver el nivel de agua. Cierre la tapa del tanque de agua.

NOTA: Si el agua en el tanque ha estado reposando durante mucho tiempo y desea comenzar nuevamente, seleccione 8 tazas y presione el botón BREW (Elaborar) (sin café en la canasta de elaboración). Funcionará un ciclo y eliminará el agua vieja del tanque.

CONSEJO ÚTIL: Para obtener un mejor sabor y mejores resultados de elaboración, asegúrese de tener suficiente agua en el tanque para la cantidad de tazas que desea elaborar.

FUNCIONAMIENTO DE LA CAFETERA CON INFUSOR

Cómo llenar la canasta de elaboración

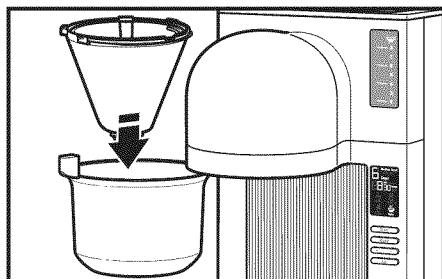

- 1** Levante el sujetador de filtro y coloque un filtro de café de papel N.º 4 en la canasta de elaboración. Presione el filtro de papel en los lados de la canasta de elaboración y sujételo en su lugar con el sujetador de filtro. Si prefiere elaborar el café sin el sujetador de filtro, podrá eliminarlo fácilmente al quitarlo de su lugar.

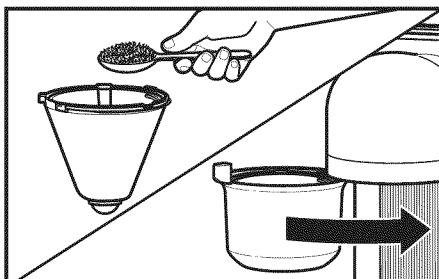

- 2** Utilice la recomendación de dosis en el sujetador de filtro (o la siguiente tabla), llene el filtro de papel con la cantidad deseada de café molido. Luego, cierre la puerta de la canasta de elaboración.

NOTA: No es necesario humedecer previamente el filtro de papel.

Guía de dosis del café

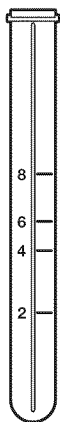

Para obtener mejores resultados, cuando llene la canasta de elaboración con café molido, utilice un grano de café ligeramente más fino que el molido medio típico. Si tiene una balanza de cocina, puede utilizar la siguiente tabla para determinar cuánto café debe utilizar para la cantidad de tazas que desee elaborar. O bien, utilice los indicadores en el sujetador de filtro (vea a la izquierda) como guía general.

NOTA: Las recomendaciones de dosis del sujetador de filtro están basadas en café molido de grano medio, tostado medio.

Tazas	Molido	n.º de onzas (agua)	n.º de gramos (café)
2	Ligeramente más fino que el molido medio (vea el ejemplo del grosor de molido a la izquierda)	10	17
3		15	25.5
4		20	34
5		25	42.5
6		30	51
7		35	59.5
8		40	68

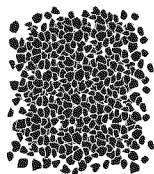

FUNCIONAMIENTO DE LA CAFETERA CON INFUSOR

Elaboración de café

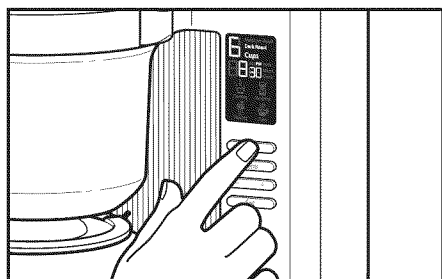

- 1** Después de seleccionar la cantidad de tazas que desea elaborar y la intensidad del café que desea elaborar, presione el botón de BREW (Elaborar).

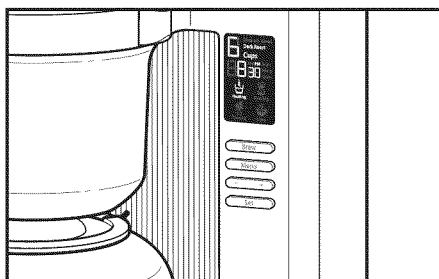

- 2** La cafetera con infusor calentará toda el agua necesaria para elaborar al principio del ciclo. Verá el indicador de Heating (Calentar) encenderse durante este segmento del ciclo. Este proceso toma aproximadamente 6 minutos para 8 tazas de café.

NOTA: Si desea cancelar el ciclo Brew (Elaborar) en cualquier momento, presione el botón de BREW (Elaborar).

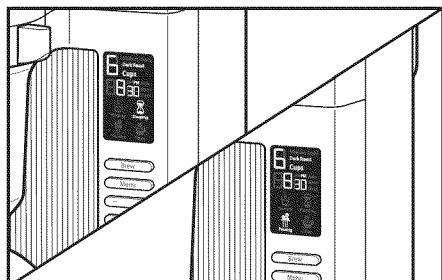

- 3** La cafetera con infusor calentará toda el agua necesaria para elaborar al principio del ciclo. Verá el indicador de Heating (Calentar) encenderse durante este segmento del ciclo. Este proceso toma aproximadamente 6 minutos para 8 tazas de café.

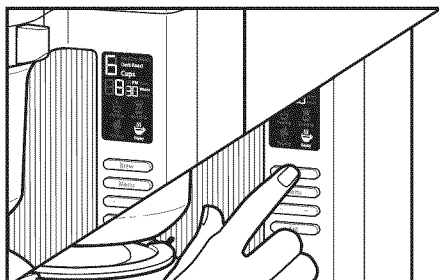

- 4** Cuando finalice el ciclo, se encenderá el indicador de Enjoy (Disfrute) y sonarán 3 pitidos. Luego, la placa de calentamiento mantendrá el café a temperatura óptima durante 1 hora después de la elaboración. Sin embargo, para obtener mejores resultados, se recomienda consumir el café dentro de los 30 minutos después de su elaboración. Para cancelar el ciclo Warm (Mantener caliente) en cualquier momento, presione el botón BREW (Elaborar).

CONSEJO ÚTIL: Se recomienda finalizar el ciclo de elaboración para la cantidad de tazas seleccionadas antes de probar para extraer el máximo sabor del método de elaboración por infusión.

Limpieza de la cafetera con infusor

Cómo quitarle el sarro a la cafetera con infusor

Los depósitos de calcio (sarro) del agua se acumularán en la cafetera con infusor con el correr del tiempo y afectarán la eficacia de la elaboración y la calidad del café. Si nota que la elaboración lleva más tiempo que el normal, o si la cafetera con infusor hace ruidos raros, entonces es tiempo de quitarle el sarro. El indicador de "Clean" (Limpiar) destellará cuando la cafetera con infusor necesita limpieza. Deberá quitarse el sarro lo antes posible para preservar el desempeño y la vida útil de su cafetera con infusor.

NOTA: Para sacar el sarro de la cafetera con infusor, se puede utilizar un agente comercial para quitar el sarro, que puede encontrar en línea o en diversas tiendas de venta minorista.

Siga las instrucciones del paquete para ver las proporciones recomendadas de agente para quitar el sarro y el agua a usar.

La cafetera con infusor deberá ponerse en marcha en un ciclo completo de Clean (Limpiar) usando un tanque entero de solución para quitar el sarro.

NOTA: El ciclo de Clean (Limpiar) puede completarse en intervalos regulares, si lo desea, sin necesidad de que se encienda el indicador de "Clean" (Limpiar). Siga el paso 1, luego presione MENU (Menú) tres veces y, finalmente, presione SET (Fijar) para activar manualmente el ciclo Clean (Limpiar).

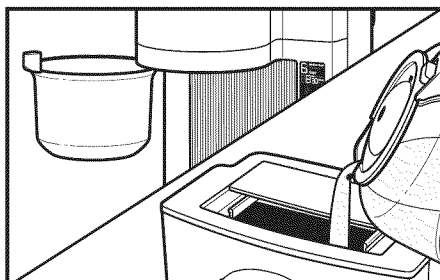

1 Antes de quitar el sarro, cerciórese de que la canasta de elaboración no contenga café ni filtros de café y llene el tanque de agua con agua fresca hasta la línea de llenado de 8 tazas.

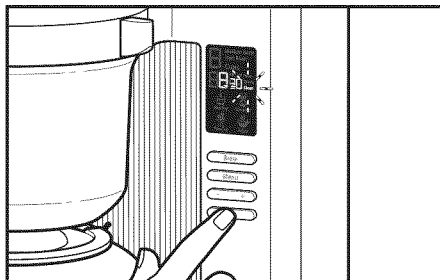

2 Cuando el indicador de "Clean" (Limpiar) comience a destellar: Presione el botón SET (Fijar). El indicador de "Clean" (Limpiar) permanecerá encendido mientras se ejecuta el ciclo. En el modo Clean (Limpiar), la cafetera con infusor vaciará el tanque de agua, independientemente de la cantidad de tazas seleccionadas de los ajustes de ciclos anteriores. Cuando del ciclo Clean (Limpiar) esté completo (aproximadamente 9 minutos), el indicador de "Clean" (Limpiar) se apagará. La cafetera con infusor está lista para utilizar nuevamente.

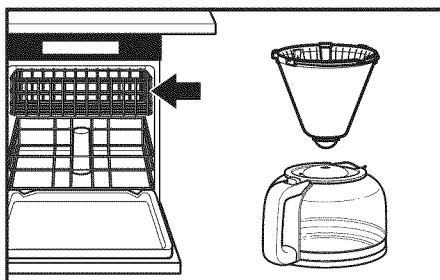

3 Lave la canasta de elaboración, la jarra y el sujetador del filtro en el estante superior de la lavavajillas o lave a mano en agua caliente con jabón y, luego, enjuague con agua tibia. Seque todas las piezas completamente antes de volver a armar la cafetera con infusor.

⚠ ADVERTENCIA



Peligro de Choque Eléctrico

Conecte a un contacto de pared de conexión a tierra de 3 terminales.

No quite la terminal de conexión a tierra.

No use un adaptador.

No use un cable eléctrico de extensión.

No seguir estas instrucciones puede ocasionar la muerte, incendio o choque eléctrico.

1. Si la pantalla no está iluminada:
 - Revise que la cafetera con infusor se haya enchufado en un contacto de pared de conexión a tierra de 3 terminales. Si lo está, revise el fusible o el cortacircuitos del circuito eléctrico al que está conectada la cafetera con infusor y asegúrese de que el circuito esté cerrado.
2. Si sólo se utiliza para elaborar café un poco del agua agregada a la cafetera con infusor:
 - Deberá quitarse el sarro a la cafetera con infusor de inmediato. Consulte "Cómo quitarle el sarro a la cafetera con infusor" en la sección "Cuidado y limpieza".
3. Si la pantalla completa está destellando:
 - No hay agua en el tanque de agua. Presione BREW (Elaborar) para cancelar la luz que está destellando y deje enfriar la cafetera con infusor aproximadamente 10 minutos. Llene el tanque de agua con la cantidad deseada de tazas con agua fresca, filtrada y continúe con el ciclo de elaboración tal como se describe en la sección "Elaboración de café".
4. Si no se puede corregir el problema:
 - Vea la sección "Garantía y servicio". No devuelva la cafetera con infusor a la tienda; los vendedores minoristas no proveen servicio técnico.

GARANTÍA Y SERVICIO

Garantía del cafetera con infusor KitchenAid® para los 50 estados de Estados Unidos, el distrito de Columbia, Puerto Rico y Canadá

Esta garantía se extiende al comprador y a cualquier propietario subsiguiente para el cafetera con infusor usadas en los cincuenta estados de Estados Unidos, el Distrito de Columbia, Puerto Rico y Canadá.

Duración de la garantía:	Un año de garantía completa a partir de la fecha de compra.
KitchenAid pagará por lo siguiente, a su elección:	<p>Reemplazo sin dificultades de su cafetera con infusor. Consulte la siguiente página para obtener detalles acerca de cómo obtener el servicio o llame al Centro para la eXperiencia del cliente, sin cargo, al 1-800-541-6390. O BIEN</p> <p>Los costos de las piezas de repuesto y del trabajo de reparación para corregir los defectos en los materiales y la mano de obra. El servicio deberá ser provisto por un Centro de servicio autorizado por KitchenAid®.</p>
KitchenAid no pagará por:	<p>A. Reparaciones cuando su cafetera con infusor se use para fines ajenos al uso doméstico normal de una familia.</p> <p>B. Daños causados por accidente, alteración, uso indebido o abuso.</p> <p>C. Cualquier gasto de envío o manejo para llevar el cafetera con infusor a un centro de servicio autorizado.</p> <p>D. Piezas de repuesto o costos de mano de obra para cafetera con infusor operados fuera de los cincuenta estados de Estados Unidos y Distrito de Columbia, Puerto Rico y Canadá.</p>
EXCLUSIÓN DE GARANTÍAS IMPLÍCITAS; LIMITACIÓN DE RECURSOS	
<p>LAS GARANTÍAS IMPLÍCITAS, INCLUYENDO EN LA MEDIDA QUE CORRESPONDA LAS GARANTÍAS DE COMERCIABILIDAD O DE CAPACIDAD PARA UN PROPÓSITO PARTICULAR, SON EXCLUIDAS EN LA MEDIDA EN QUE SEA LEGALMENTE PERMISIBLE. TODA GARANTÍA QUE SEA IMPUESTA POR LEY SERÁ LIMITADA A UN AÑO O AL PERÍODO MÁS CORTO PERMITIDO POR LEY. ALGUNOS ESTADOS Y PROVINCIAS NO PERMITEN LAS LIMITACIONES O EXCLUSIONES ACERCA DE CUÁNTO DEBE DURAR UNA GARANTÍA IMPLÍCITA DE COMERCIABILIDAD O CAPACIDAD, DE MODO QUE LAS LIMITACIONES O EXCLUSIONES ARRIBA MENCIONADAS PUEDEN NO APLICARSE EN SU CASO.</p> <p>SI ESTE PRODUCTO NO FUNCIONA COMO LO INDICA LA GARANTÍA, EL ÚNICO Y EXCLUSIVO RECURSO DEL CLIENTE SERÁ EL DE REPARARLO O REEMPLAZARLO SEGÚN LOS TÉRMINOS DE ESTA GARANTÍA LIMITADA. KITCHENAID Y KITCHENAID CANADA NO SE RESPONSABILIZARÁN POR DAÑOS INCIDENTALES O CONSECUENTES. Esta garantía le otorga derechos legales específicos, y es posible que usted tenga también otros derechos, los cuales varían de un estado a otro o de una provincia a otra.</p>	

GARANTÍA Y SERVICIO

Garantía de reemplazo sin dificultades – En los cincuenta estados de Estados Unidos, el Distrito de Columbia y Puerto Rico

Confiamos tanto en que la calidad de nuestros productos cumple con las exigentes normas de KitchenAid que, si el cafetera con infusor presentara alguna falla durante el primer año de compra, KitchenAid hará arreglos para entregar un reemplazo idéntico o comparable a su domicilio sin cargo y arreglará la devolución de su cafetera con infusor original a nosotros. La unidad de reemplazo estará también cubierta por nuestra garantía limitada de un año. Sírvase seguir estas instrucciones para recibir este servicio de calidad.

Si su cafetera con infusor fallara durante el primer año de compra, simplemente llame a nuestro Centro para la eXperiencia del cliente al **1-800-541-6390**, de lunes a viernes. Sírvase tener a mano el recibo de compra original cuando llame. Se requerirá la prueba de compra para iniciar un proceso de reclamo. Proporcione al asesor su dirección de envío completa. (No proporcionar números de apartados postales, por favor.)

Cuando usted reciba el cafetera con infusor de reemplazo, use el cartón y los materiales de empaque para empacar el cafetera con infusor original.

Garantía de reemplazo sin dificultades – en Canadá

Confiamos tanto en que la calidad de nuestros productos cumple con las exigentes normas de KitchenAid que, si el cafetera con infusor presentara alguna falla durante el primer año de compra, KitchenAid Canada reemplazará su cafetera con infusor con una idéntica o un reemplazo comparable. La unidad de reemplazo estará también cubierta por nuestra garantía limitada de un año. Sírvase seguir estas instrucciones para recibir este servicio de calidad.

Si el cafetera con infusor presentara alguna falla durante el primer año de compra, llévela o envíela a cobro revertido a un Centro de servicio autorizado por

KitchenAid. En la caja, incluya su nombre y domicilio de envío completo en una hoja de papel junto con la copia del comprobante de compra (recibo de la caja registradora, recibo de pago de la tarjeta de crédito, etc.). Su cafetera con infusor de reemplazo será devuelta con porte prepago y asegurado. Si no puede obtener un servicio satisfactorio de esta manera, llame a nuestro número gratuito del Centro para la eXperiencia del cliente al **1-800-807-6777**.

O bien escribáanos a:
Centro para la eXperiencia del cliente
KitchenAid Canada
200 - 6750 Century Ave.
Mississauga, ON L5N 0B7

Cómo obtener servicio técnico después de que expire la garantía o cómo pedir accesorios y piezas de repuesto

En los Estados Unidos y Puerto Rico:

Para obtener información acerca del servicio técnico o para pedir accesorios o piezas de repuesto, llame sin costo al **1-800-541-6390** o escriba a:

Centro para la eXperiencia del cliente,
KitchenAid Small Appliances,
P.O. Box 218, St. Joseph, MI 49085-0218

Fuera de los Estados Unidos y Puerto Rico:

Consulte a su distribuidor local de KitchenAid o a la tienda donde compró el cafetera con infusor para obtener información sobre el servicio técnico.

Para obtener información acerca del servicio en Canadá:

Llame sin costo al **1-800-807-6777**.

O bien escriba a:
Centro para la eXperiencia del cliente
KitchenAid Canada
200 - 6750 Century Ave.
Mississauga, ON L5N 0B7



