

OPERATOR'S MANUAL MANUAL DEL USUARIO

CRAFTSMAN®

24V MAX* LITHIUM-ION CORDLESS HEDGE TRIMMER

CORTASETOS INALÁMBRICO CON BATERÍA DE IONES DE LITIO DE 24V MÁX.*

Model No. 151.74935
(INCLUDES battery & charger)

Modelo n° 151,74935
(INCLUYE batería y cargador)

Model No. 151.74937
(Battery & charger NOT INCLUDED)

Modelo n° 151,74937
(Batería y cargador NO INCLUIDOS)

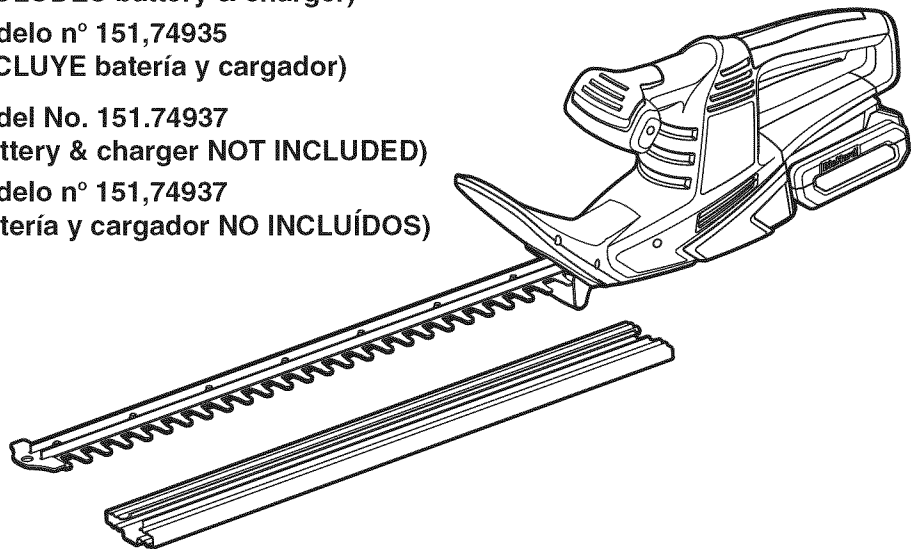

⚠ CAUTION: To reduce the risk of injury, the user must read and understand the operator's manual before using this product.

⚠ PRECAUCIÓN: Para reducir el riesgo de lesiones, el usuario debe leer y comprender el manual antes de utilizar este producto.

Sears Brands Management Corporation, Hoffman Estates, IL 60179 USA

Visit the Craftsman web page: www.craftsman.com

Visite el sitio Web de Craftsman: www.craftsman.com

**Save this manual for future reference
Conserve este manual para futura referencia.**

* Maximum initial battery voltage (measured without workload) is 24 volts.
Nominal working voltage is 21.6 volts.

* La tensión inicial máxima de la batería (medida sin carga) es 24 voltios.
La tensión de trabajo nominal es 21,6 volts.

C ETL US
Intertek
3084514

TABLE OF CONTENTS / TABLA DE CONTENIDOS

ENGLISH

■ Warranty	2
■ Introduction	2
■ General Safety Warnings	3-4
■ Specific Safety Warnings	5
■ Symbols	6-7
■ Features	8
■ Assembly	9-10
■ Battery Pack and Charger	11-12
■ Operation	13-14
■ Care and Maintenance	15-16
■ Environmentally Safe Battery Disposal	17
■ Troubleshooting	17
■ Illustrated Parts List	18-19
■ Figure Numbers (Illustrations)	i-iii

ESPAÑOL

■ Garantía	Sección de Inglés pág. 2
■ Introducción	Sección de Inglés pág. 2
■ Advertencias generales de seguridad	3-5
■ Advertencias específicas de seguridad	5-6
■ Símbolos	7-8
■ Características	9
■ Armado	10-11
■ Batería y cargador	12-14
■ Funcionamiento	15-16
■ Cuidados y mantenimiento	17-18
■ Eliminación ambientalmente segura de la batería ..	19
■ Resolución de problemas	20
■ Lista de piezas, ilustrada	21-22
■ Números de las figuras (ilustraciones)	i-iii

CRAFTSMAN LIMITED WARRANTY

FOR TWO YEARS from the date of sale, this power tool is warranted against defects in material or workmanship.

FOR ONE YEAR from the sale date a supplied battery pack or charger is warranted against material or workmanship defects.

WITH PROOF OF SALE, a defective product will be replaced free of charge.

For warranty coverage details to obtain free replacement, visit the web page:

www.craftsman.com/warranty

This warranty does not cover the scabbard, which is an expendable part that can wear out from normal use within the warranty period.

This warranty is void if this product is ever used while providing commercial services or if rented to another person.

This warranty gives you specific legal rights, and you may also have other rights which vary from state to state.

Sears Brands Management Corporation, Hoffman Estates, IL 60179

GARANTÍA LIMITADA CRAFTSMAN

* * *

DURANTE DOS AÑOS a contar de la fecha de venta, esta herramienta está garantizada contra defectos en sus materiales o fabricación.

DURANTE UN AÑO a contar de la fecha de venta, la batería o cargador incluidos con la herramienta están garantizados contra defectos en sus materiales o fabricación.

Un producto defectuoso puede reemplazarse por uno nuevo, de manera gratuita, considerando que se presente una PRUEBA DE VENTA.

Para conocer la cobertura de la garantía y obtener un reemplazo gratuito, visite el sitio Web

www.craftsman.com/warranty

Esta garantía no cubre la funda, la cual es una pieza desechable que puede desgastarse debido al uso normal dentro del periodo de garantía.

La garantía de un año se anula si el producto se usa para proporcionar servicios comerciales o si se le arrienda a otra persona.

Esta garantía le entrega derechos legales específicos que pueden variar según su estado (podría tener otros derechos adicionales).

Sears Brands Management Corporation, Hoffman Estates, IL 60179

INTRODUCTION / INTRODUCCIÓN

This tool has many features for making its use more pleasant and enjoyable. Safety, performance, and dependability have been given top priority in the design of this product making it easy to maintain and operate.

* * *

Esta herramienta tiene muchas funciones para hacerla más agradable y cómoda de usar. Se ha dado máxima prioridad a la seguridad, rendimiento y dependencia en las etapas de diseño de este producto para que sea fácil de utilizar y mantener.

GENERAL SAFETY WARNINGS

▲WARNING!

Read all safety warnings and all instructions. Failure to follow the warnings and instructions may result in electric shock, fire and/or serious personal injury:

- Keep work area clean and well lit. Cluttered or dark areas invite accidents.
- Do not operate cordless power tools in explosive atmospheres, such as in the presence of flammable liquids, gases, or dust. Cordless power tools create sparks which may ignite the dust or fumes.
- Do not operate in poor lighting.
- Keep all bystanders, children, and pets at least 50 ft. away while operating the tool.
- Do not allow to be used as a toy. Close attention is necessary when used by or near children.
- Do not expose cordless power tools to rain or wet conditions. Do not handle plug or tool with wet hands. Water entering the tool will increase the risk of electric shock.
- Do not charge battery tool in rain, or damp or wet location. Following this rule will reduce the risk of electric shock.
- Do not abuse the charger cord. Never use the cord for carrying, pulling or unplugging. Keep cord away from heat, oil, sharp edges or moving parts. Damaged or entangled cords increase the risk of electric shock. If the charger cord is damaged, replace the charger with an identical model as listed in the Product Specifications in this manual.
- Stay alert, watch what you are doing and use common sense when operating a cordless power tool. Do not use the tool while you are tired or under the influence of drugs, alcohol or medication. A moment of inattention while operating tools may result in serious personal injury.
- Use personal protective equipment. Always wear eye protection. Protective equipment such as dusk mask, non-skid safety shoes, hard hat, or hearing protection used for appropriate conditions will reduce personal injuries. Secure long hair above shoulder level to prevent entanglement in moving parts.
- Prevent unintentional starting. Ensure switch is in the off-position before installing battery pack, picking up or carrying the tool. Carrying cordless power tools with your finger on the switch or energizing cordless power tools that have the switch on invites accidents.
- Do not overreach. Keep proper footing and balance at all times. This enables better control of the tool in unexpected situations.
- Dress properly. Do not wear loose clothing or jewelry. Keep your hair, clothing, and gloves away from moving parts. Loose clothes, jewelry, or long hair can be caught in moving parts.
- Keep all parts of your body away from any moving parts and all hot surfaces of the unit.
- Do not use on a ladder, rooftop, tree, or other unstable support. Stable footing on a solid surface enables better control of the tool in unexpected situations.
- Wear heavy, long pants, long sleeves, boots, and gloves. Do not wear loose fitting clothing, shorts pants, sandals or similar lightweight footwear or go barefoot.
- For household use only.
- Do not force the tool. Use the correct tool for your application. The power tool will do the job better and safer at the rate for which it was designed.
- Do not use the tool if the switch does not turn it on and off. Any cordless power tool that cannot be controlled with the switch is dangerous and must be repaired.
- Disconnect the battery pack from the cordless power tool before making any adjustment, changing accessories, or storing. Such preventive safety measures reduce the risk of starting the power tool accidentally.

GENERAL SAFETY WARNINGS

- To reduce the risk of serious personal injury, do not store outside or in vehicles. Store idle cordless power tools out of children
- Do not allow persons unfamiliar with the cordless power tool or these instructions to operate the tool. Cordless power tools are dangerous in the hands of untrained users.
- Maintain tools. Check for misalignment or binding of moving parts, breakage of parts and any other condition that may affect the tool's operation. If damaged, have the tool repaired before use. Many accidents are caused by poorly maintained tools.
- Keep cutting tools sharp and clean. Properly maintained cutting tools with sharp cutting edges are less likely to bind and are easier to control.
- Use the cordless power tool, accessories and tool bits etc., in accordance with these instructions, taking into account the working conditions and the work to be performed. Use of the tool for operations different from those intended could result in a hazardous situation.
- Recharge only with the charger specified by the manufacturer and listed in the Parts List of this manual. A charger that is suitable for one type of battery pack may create a risk of fire when used with another battery pack.
- Use cordless power tools only with specifically designated battery packs. Use of any battery packs may create a risk of injury and fire.
- When battery pack is not in use, keep it away from other metal objects, like paper clips, coins, keys, nails, screws or other small metal objects that can make a connection from one terminal to another. Shorting the battery terminals together may cause burns or a fire.
- Batteries can explode in the presence of a source of ignition, such as a pilot light. To reduce the risk of serious personal injury, never use any cordless product in the presence of open flame. An exploded battery can propel debris and chemicals. If exposed, flush with water immediately.
- Do not crush, drop or damage the battery pack. Do not use a battery pack or charger that has been dropped or received a sharp blow.
- Do not open or mutilate the batteries. Released electrolyte is corrosive and may cause damage to the eyes or skin. It may be toxic if swallowed.
- Under extreme usage or temperature conditions, battery leakage may occur; liquid may be ejected from the battery: avoid contact. If liquid comes in contact with your skin, wash immediately with soap and water, then neutralize with lemon juice or vinegar. If liquid gets into your eyes, flush them with clean water for at least 10 minutes, then seek immediate medical attention. Following this rule will reduce the risk of serious personal injury.
- Do not dispose of battery packs in fire. They will explode or leak and cause injury. Liquid ejected from the battery may cause irritation or burns.
- Have your tool serviced by a qualified service centre using only identical replacement parts. This will ensure that the safety of the power tool is maintained.

CALIFORNIA PROPOSITION 65

▲ WARNING!

This product and substances that may become airborne from its use may contain chemicals, including lead, known to the State of California to cause cancer, birth defects, or other reproductive harm.

Wash hands after handling.

SPECIFIC SAFETY WARNINGS

- Keep all parts of the body away from the cutter blade. Do not remove cut material or hold material to be cut when blades are moving. Make sure the switch is off when clearing jammed material. Blades coast after turn off. A moment of inattention while operating the hedge trimmer may result in serious personal injury.
- Carry the hedge trimmer by the handle with the cutter blade stopped. Proper handling of the hedge trimmer will reduce possible personal injury from the cutter blades.
- Hold the power tool by insulated gripping surfaces only, because the cutter blade may contact hidden wiring or its own cord. Cutter blades contacting a “live” wire may make exposed metal parts of the power tool “live” and could give the operator an electric shock.
- **DANGER** - Keep hands away from the blade. Contact with blade will result in serious personal injury.
- **WARNING** - Only use with handle and guard properly assembled to hedge trimmer. The use of the hedge trimmer without the proper guard or handle provided may result in serious personal injury.
- Use both hands when operating the hedge trimmer. Using one hand could cause loss of control and result in serious personal injury.
- Before starting the hedge trimmer, make sure the blade is not in contact with any object.
- Stop the unit, remove the battery pack. Make sure the blade has stopped before setting the unit down.
- Never cut any material with a diameter larger than 9/16 in.
- Always stop the motor when cutting is delayed or when walking from one cutting location to another.
- Keep unit clean of grass clippings and other materials. They may become lodged in the cutting blades.
- If hedge trimmer is equipped with a debris remover, do not use the debris remover as a gripping surface.
- Store the unit inside in a dry place, either locked up or up high to prevent unqualified use or damage. Keep out of the reach of children or untrained individuals.
- Replace blade cover when unit is not in use.
- Never douse or squirt the unit with water or any other liquid. Keep handles dry, clean, and free from debris. Clean after each use; see storage instructions.
- Secure the unit while transporting.
- Battery operated units do not have to be plugged into an electrical outlet; therefore, they are always in operating condition. Beware of possible hazards even when unit is not operating.
- Remove the battery pack before making any adjustments, cleaning, storing or removing material from the unit, or when not in use.
- When transporting or storing the hedge trimmer, always fit the cutting device cover.
- Keep cable away from cutting area. During operation the cable may be hidden in shrubs and can be accidentally cut by the blade.
- Use only with charger listed.











Save these instructions.

Refer to them frequently and use them to instruct others who may use this tool. If you loan someone this tool, loan them these instructions also.





SAVE THESE INSTRUCTIONS

SYMBOLS



Some of the following symbols may be used on this product. Please study them and learn their meaning. Proper interpretation of these symbols will allow you to operate the product better and safer.

SYMBOL	NAME	DESIGNATION/EXPLANATION
V	Volts	Voltage
A	Amperes	Current
Hz	Hertz	Frequency (cycles per second)
W	Watt	Power
hrs	Hours	Time
/min	Per Minute	Revolutions, strokes, surface speed, orbits etc., per minute
n_o	No Load Speed	Rational speed, at no load
~	Alternating Current	Type of current
≡	Direct Current	Type or a characteristic of current
	Lithium-Ion Battery Recycling	Designates that this tool is in compliance with Lithium-Ion battery recycling program requirements
	Safety Alert	Indicates a potential personal injury hazard.
	Read The Operator's Manual	To reduce the risk of injury user must read and understand operator's manual before using this product.
	Eye and Hearing Protection	Always wear eye protection with side shields marked to comply with ANSI Z87.1, along with hearing protection.
	Gloves	Wear non-slip, heavy-duty protective gloves when handling this product.
	Safety Footwear	Wear non-slip safety footwear when using this product.
	Kickback	DANGER! Beware of kickback.
	Risk of Electrocutation	DANGER! Risk of electrocution!
	Electric Shock	Failure to use in dry conditions and to observe safe practices can result in electric shock.
	No Hands Symbol	Failure to keep your hands away from the blade will result in serious personal injury.
	Keep Bystanders Away	Keep all bystanders at least 50' (15 m) away.

SYMBOLS

SYMBOL	NAME	DESIGNATION/EXPLANATION
	Keep Away From Water	Do not dispose of battery packs in rivers or immerse in water.
	Keep Away From Fire	Do not dispose of battery packs in fire. They will explode or leak and cause injury.
	Heat Alert	Do not expose battery packs to heat in excess of 60°C.
	Recycle Symbol	This product uses lithium-ion batteries. Local, state, or federal laws may prohibit disposal of batteries in ordinary trash. Consult your local waste authority for information regarding available recycling and/or disposal options.

The following signal words and meanings are intended to explain the levels of risk associated with this product.

SYMBOL	SIGNAL	MEANING
	DANGER	Indicates an imminently hazardous situation, which, if not avoided, will result in death or serious injury.
	WARNING	Indicates a potentially hazardous situation, which, if not avoided, could result in death or serious injury.
	CAUTION	Indicates a potentially hazardous situation, which, if not avoided, may result in minor or moderate injury.
	CAUTION	(Without Safety Alert Symbol) Indicates a situation that may result in property damage.

FEATURES

PRODUCT SPECIFICATIONS

Type.....	Cordless, battery-powered
Motor	24V max* d.c.
Cutting Device	Dual Action Laser Cut Blades
Maximum Branch Cutting Width	9/16 inch
Cutting Bar Length.....	22 inch
Weight with Battery.....	5.58 lbs (2.53 kg)
Weight without Battery.....	4.54 lbs (2.06 kg)

BatteryMODEL #71.98724 (24LB2513) 24V max* d.c., 2.5 Ah Lithium-Ion

Charger

Model No.	24LFC14-ETL
Rated Input Voltage	120VAC
Rated Output Voltage	24VDC
Rated Output Current	2.5A
Charging Time from Zero to Full Charge.....	70 minutes

KNOW YOUR HEDGE TRIMMER

See *Figure 1, page i*

The safe use of this product requires an understanding of the information on the product labeling and in this operator's manual as well as a knowledge of the project you are attempting. Before use of this product, familiarize yourself with all operating features and safety rules.

CORDLESS HEDGE TRIMMER

This Craftsman cordless hedge trimmer features laser cut blades made of special-grade steel. When trimming, slowly cut in a back and forth linear shearing motion. NEVER force the tool; let the tool do the work. The protective tip at the top of the blade prevents unpleasant kickback reactions when hitting walls, fences, etc. Operators are protected by the hedge trimmer two-hand safety switch and quick-stop brake function.

The hand protection guards your hands against twigs and branches. Read the sections below to learn more about each operating function.

BLADE SCABBARD

The scabbard keeps the operator from coming in contact with the sharp blades when the tool is not in use. It also helps keep the blades from being nicked or damaged when the tool is in storage.

ASSEMBLY

UNPACKING

This product has been shipped completely assembled.

- Carefully remove the product and any accessories from the box. Make sure that all items listed in the packing list are included.

⚠ WARNING! Do not use this product if any parts on the Packing List are already assembled to your product when you unpack it. Parts on this list are not assembled to the product by the manufacturer and require customer installation. Use of a product that may have been improperly assembled could result in serious personal injury.

- Inspect the product carefully to make sure no breakage or damage occurred during shipping.

- Do not discard the packing material until you have carefully inspected and satisfactorily operated the product.

- If any parts are damaged or missing, do not operate the product. Return it for replacement to the retailer from which it was purchased.

151.74935 (KIT) PACKING LIST

24V Cordless Hedge Trimmer
with Blade Scabbard

(1) 24V Max* 2.5 Ah Lithium-Ion Battery

(1) 24V Max* Battery Charger

Operator's Manual

151.74937 (TOOL ONLY) PACKING LIST

24V Cordless Hedge Trimmer
with Blade Scabbard

Operator's Manual

⚠ WARNING! If any parts are damaged or missing do not operate this product until the parts are replaced. Use of this product with damaged or missing parts could result in serious personal injury.

⚠ WARNING! Do not attempt to modify this product or create accessories not recommended for use with this product. Any such alteration or modification is misuse and could result in a hazardous condition leading to possible serious personal injury.

⚠ WARNING! To prevent accidental starting that could cause serious personal injury, always remove the battery pack from the product when assembling parts.

⚠ DANGER! If the hedge trimmer blade jams or gets caught on an electrical cord or wires, **DO NOT TOUCH THE BLADE FOR ANY REASON! IT CAN BE ELECTRICALLY LIVE AND CAUSE SERIOUS OR FATAL INJURY!** Release or drop the trimmer in the quickest, safest way. If possible, disconnect the battery from the tool. If that is not possible, call an electrician, electrical contractor, or the power company for assistance. Failure to heed this danger warning will cause serious personal injury and possible death.

ASSEMBLY

⚠ WARNING! Avoid serious injury: The blades coast after turning off. ALWAYS keep both hands on the hedge trimmer handles until the blades have completely stopped to prevent your hands from touching the moving blades.

■ Make sure the hedge trimmer switch is off when clearing jammed material from blades. To avoid possible accidental start-ups, remove or disconnect the battery before servicing, cleaning, or removing material from the hedge trimmer.

■ DO NOT operate the hedge trimmer when you are tired or your visibility is limited. Do not use the trimmer at night or in reduced light.

■ Keep the handles dry, clean, and free from oil and grease.

■ DO NOT use the hedge trimmer if the handle guard is damaged.

SET UP

See Figure 2, page ii

■ Carefully remove the blade scabbard from the cutting blades.

REMOVE / ATTACH THE BATTERY

See Figures 3-4, page ii

Removal

■ Press the release button on the battery pack and remove battery from product. (Fig. 3)

Attachment

■ Align the battery pack to the slots at the bottom side of the rear safety guard and slide it in until it locks in place. (Fig. 4)

NOTE: Always place blade scabbard over blade when hedge trimmer is not in use or user is performing any cleaning of the trimmer handles or motor housing.

BATTERY PACK AND CHARGER

BECOME FAMILIAR WITH THE CHARGER

See Figure 5, page ii

Before attempting to use this charger, become familiar with all of its operating features and safety requirements.

CHARGING THE BATTERY PACK

See Figure 6, page ii

WARNING!

- If any part of the charger is missing or damaged, do not operate it! Replace the charger with a new one. Failure to heed this warning could result in possible serious injury.
- Check the voltage! The voltage must comply with the information on the rating label.

BATTERY CHARGING PROCEDURE

- Align the battery pack to the slots on the charger and slide it in until it locks in place.
- Connect the charger to the power supply.
- Allow sufficient charging time (see Product Specifications), and then disconnect the charger from the power supply.
- Press the release button on the battery pack and remove it from the charger.

NOTE: It is normal for the battery pack and charger to become warm (but not hot) during charging process. If the battery does not charge properly, check to make sure the electrical outlet is "live".

Always charge the battery before storage!





 WARNING! To reduce risk of fire, never leave the battery connected with the charger for more than 24 hours!

- Do not use other battery chargers. The battery charger supplied is specifically designed for the Lithium-Ion battery used in this garden appliance.
- Check the main power supply! The voltage of the power supply must correspond with the data on the nameplate of the battery charger. Battery chargers operate on 120V.
- The battery is equipped with a temperature monitor that allows charging only within a temperature range between 23°F and 122°F. This ensures an optimum battery service life.

NOTE: The battery is supplied partially charged. To ensure full capacity of the battery, charge the battery in the battery charger before using the product for the first time. The Lithium-Ion battery can be charged at any time without reducing its service life. Interrupting the charging procedure does not affect the battery.

CHARGER INDICATORS

- **Preparation:** The charging process starts as soon as the battery charger is plugged into a power supply socket and the battery is inserted into the charger.
- If the battery is not inserted, a **continuous red light** indicates that the charger is plugged into a power supply socket and is now ready to begin charging.
- **Charging:** a **flashing green LED** on the charger indicates that the battery is charging normally.
- **Charged:** **continuous green LED** on the charger indicates that the battery is ready for use.
- The indicator lights on the charger show the charger status:

SYMBOL	INDICATOR LIGHTS	STATUS
	red, blinking	charging problem; see Technical Issue
	red, continuous	connected to power supply
	green, blinking	charging
	green, continuous	fully charged

Charger Indicator Panel

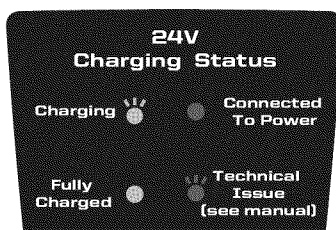

BATTERY PACK AND CHARGER

■ The intelligent charger ensures maximum battery life, because it measures the existing charge level of the battery and then charges with the required current and voltage. Charge battery fully before storage.

■ **Technical Issue: a flashing red LED light** on the charger indicates that battery pack has a charging problem or might be defective.

- One possible condition is the battery temperature is not within the charging temperature range of 23°F - 122°F or the charging current is too high. As soon as the permitted temperature and the charging current ranges are reached, the battery charger will automatically switch to charging.

- If the temperature range and charging current are correct and flashing red LED light continues, then remove and reinstall the battery pack. If the LED status repeats a second time, try to charge another identical battery. If the battery charges normally, dispose of the defective battery pack (see Environmentally Safe Battery Disposal section).

- If the flashing red light continues after installing the second battery, the charger may be defective. Replace with a new one.

■ After continuous or repeated charging cycles without interruption, the charger surface may become noticeably warm. This is normal and does not indicate a technical defect of the battery charger.

■ **Green LED flashing rapidly** indicates that the battery voltage is low, and that charging will only continue for about another 30 minutes.

⚠ WARNING! To avoid risk of fire, electric shock, or electrocution:





■ Do not use a damp cloth or detergent on the battery or battery charger.

■ Always remove the battery pack before cleaning, inspecting, or performing any maintenance on the product.

BATTERY LED INDICATORS

Check the battery pack capacity by pressing the LED button.

When the LED button is pressed, the number of illuminated lights indicates the state of battery pack capacity. See Table below.

NUMBER of LIGHTED LEDs	CAPACITY
	0%-25%
	25%-50%
	50%-75%
	75%-100%

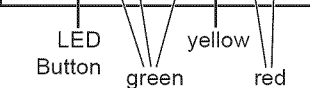

 LED Button green yellow red

SAFETY NOTES AND PRECAUTIONS

- Do not disassemble the battery.
- Keep away from children.
- Do not expose the battery to water or salt water. You should place the battery in a cool and dry environment.
- Do not place the battery in high-temperature locations, such as fire or heater.
- Do not reverse the positive terminal and the negative terminal of the battery.
- Do not connect the positive terminal and the negative terminal of the battery to each other with any metal objects.
- Do not knock or strike the battery, nor step on it.
- Do not solder directly onto the battery or pierce the battery with nails or other edge tools.
- In the event that battery leaks and fluid gets into your eyes, do not rub the eyes. Rinse well with water. Immediately discontinue use of the battery if it emits an unusual smell, feels hot, changes color, changes shape, or appears abnormal in any other way.

OPERATION

⚠ WARNING! Do not allow familiarity with products to make you careless. Remember that a careless fraction of a second is sufficient to inflict serious injury.

⚠ WARNING! Always wear eye protection with side shields marked to comply with ANSI Z87.1. Failure to do so could result in objects being thrown into your eyes and other possible serious injuries.

⚠ WARNING! Do not use any attachments or accessories not recommended by the manufacturer of this product. The use of attachments or accessories not recommended can result in serious personal injury.

Before each use, inspect the entire product for damaged, missing, or loose parts such as screws, nuts, bolts, caps, etc. Tighten securely all fasteners and caps and do not operate this product until all missing or damaged parts are replaced. Please contact a qualified service center for assistance.

ATTACH BATTERY

- Make sure the power switch is in the off position.
- Attach the battery pack to the product. Ensure it snaps in place.
- Your product is now ready to be used.

INTENDED USE

The product is intended for trimming hedges, bushes and shrubs. Observe the Product Specifications for the maximum cutting capacity.

Do not cut branches exceeding the maximum cutting width of 9/16 inch (see Product Specifications). This product is intended for private domestic use only, not for any commercial trade use. It must not be used for any purposes other than those described.

STARTING AND STOPPING

See Figure 7, page iii

This hedge trimmer features a two-hand power switch to ensure safe starting.

- Hold the hedge trimmer with the right hand at the rear handle and with the left hand, squeeze the safety switch on the front handle.
- Slowly squeeze the power switch to start trimmer operation.
- To turn hedge trimmer off simply release either of the switches and power to unit will stop.

GENERAL OPERATION

- Check the product, its battery pack and charger as well as accessories for damage before each use. Do not use the product if it is damaged or shows wear.
- Always hold the product by its handles. Keep the handles dry to ensure safe support.
- Ensure that the air vents are always unobstructed and clear. Clean them if necessary with a soft brush. Blocked air vents may lead to overheating and damage the product.
- Switch the product off immediately if you are disturbed while working by other people entering the working area. Always let the product come to complete stop before putting it down.
- Do not overwork yourself. Take regular breaks to ensure you can concentrate on the work and have full control over the product.

OPERATION

 **WARNING!** To avoid injury and to reduce the risk of electrical shock or fire:

- Replace the battery pack or charger immediately if the battery case or charger cord is damaged.
- Always make sure the hedge trimmer switch is OFF before inserting or removing the battery pack.
- Always make sure the battery pack is removed and the switch turned OFF, before inspecting, adjusting, or maintaining any other part of the hedge trimmer.
- Read, understand, and follow the Battery Charger instructions.

 **WARNING!** To avoid personal injury:

- Handle the blade with care.
- Do not place your fingers or hand between the notches in the blade or in any position where they could get pinched or cut.
- Never service the blade or hedge trimmer unless the battery pack is removed.
- Do not use if the blade assembly is damaged or bent. Take trimmer to a qualified service dealer for blade replacement using identical parts as specified in the Parts List of this manual.
- Always keep both hands on the hedge trimmer handles to prevent your hand from touching the blade.

IMPORTANT!

Lubricate the blade before and after each use. Ignoring this step will decrease blade life and hamper operation (See the Care and Maintenance Section).

TRIMMING

See *Figures 8-10, page iii*

- Using a pruning tool to cut and remove branches exceeding the cutting width capacity of this product of 9/16 inch before operation.
- Move the hedge trimmer lightly through the cutting surface in a sweeping motion following the shape of the hedge or shrub.
- A slight tilt downwards of the hedge trimmer in the direction of motion is recommended for optimum cutting performance.
- Do not rush and do not attempt to cut too much with one stroke of the hedge trimmer.
- First cut both sides of the hedge from the bottom cutting upwards to the top. This will prevent any of the trimmings falling into the path of the area still to be cut. (Fig. 8)
- After cutting the hedge sides proceed to the top. (Fig. 9)
- To store hedge trimmer, remove battery pack from unit and use the convenient protective tip to hang your hedge trimmer out of the way until next use. (Fig. 10)

CARE AND MAINTENANCE

 **WARNING!** When servicing, use only identical replacement parts. Use of any other parts may create a hazard or cause product damage.

 **WARNING!** Always wear eye protection with side shields marked to comply with ANSI Z87.1, along with hearing protection. Failure to do so could result in objects being thrown into your eyes resulting in possible serious injuries.

 **WARNING!** To avoid serious personal injury, always remove the battery pack from the tool when cleaning or performing any maintenance.

 **WARNING!** Wear safety gloves when working on the cutting device and close to it! Use appropriate tools to remove debris e.g. a brush or wooden stick! Never use your bare hands!

GENERAL MAINTENANCE

Before each use, inspect the entire product for damaged, missing, or loose parts such as screws, nuts, bolts, caps, etc. Tighten securely all fasteners and caps and do not operate this product until all missing or damaged parts are replaced. Please contact a qualified service center for assistance.

Avoid using solvents when cleaning plastic parts. Most plastics are susceptible to damage from various types of commercial solvents and may be damaged by their use. Use clean cloths to remove dirt, dust, oil, grease, etc.

 **WARNING!** Do not at any time let brake fluids, gasoline, petroleum-based products, penetrating oils, etc., come in contact with plastic parts. Chemicals can damage, weaken or destroy plastic which may result in serious personal injury.

CLEANING THE BLADE

■ Keep the cutting blades clean and free of debris.

NOTE: Remove battery before performing any maintenance.

■ Use a brush or high pressure air (max. 3 bar) to remove debris from the blades.

■ With gloves on, clean the blades with a dry cloth to remove loose material.

■ Apply a small amount of light machine oil to the edge of the top blade to retain good cutting performance. See Lubricating The Blade.

■ Keep the cutting blades sharp. Have heavily worn or damaged blades replaced with identical parts by a qualified service dealer.

■ Adjustment of the distance between blades is not necessary, as this is predetermined by the manufacturer.

BATTERY PACK

■ Store the battery pack fully charged.

■ Recharge the battery pack whenever there is a noticeable reduction in the performance. Do not allow the battery pack to become completely discharged.

■ Do not recharge a battery pack that is already fully charged. Overcharging shortens battery life.

■ Once the battery pack is fully charged, remove the battery from the charger and disconnect the charger from the outlet.

■ Do not store the battery pack on the tool or in the charger.

■ Recharge the battery at a temperature between 23°F and 122°F. If the battery pack is hot, allow it to cool down before recharging.

CARE AND MAINTENANCE

CHARGER MAINTENANCE

- Keep the charger clean and clear of debris. Do not allow foreign material into the recessed cavity or on the contacts. Wipe with a dry cloth. Do not use solvents, water, or place in wet conditions.
- Always unplug the charger when there is no battery pack in it.
- Keep the charger stored in normal room temperature. Do not store it in excessive heat. Do not use in direct sunlight.

LUBRICATING THE BLADE

 **WARNING!** Always allow the blades of the hedge trimmer to come to a stop and remove the battery pack before lubricating. Failure to do so could result in accidental starting causing possible serious personal injury.

For easier operation and longer blade life, lubricate the hedge trimmer blade before and after each use.

- Remove the battery pack from the hedge trimmer.
- Lay the hedge trimmer on a flat surface. Apply light weight machine oil along the edge of the top blade.

NOTE: If you will be using the hedge trimmer for an extended time, it is advisable to oil the blade periodically.

- Stop the hedge trimmer.
- Remove the battery pack.
- Lubricate the hedge trimmer as described above.
- Reinstall the battery pack and resume use.

CLEAN THE HEDGE TRIMMER

- Remove the battery pack.
- Slide the scabbard over the blade.
- Clean dirt and debris from the body of the hedge trimmer, using a damp cloth with a mild detergent.

NOTE: Do not use any strong detergents on the plastic housing or the handles. They can be damaged by certain aromatic oils such as pine and lemon, and by solvents such as kerosene.

- Moisture can cause a shock hazard. Wipe off any moisture with a soft dry cloth.
- Use a small brush or the air discharge of a small vacuum cleaner brush to clear dust or debris from the air vents on the motor housing.

TRANSPORTING AND STORING

- Always place the scabbard on the blade before storing or transporting the hedge trimmer. Use caution to avoid the sharp teeth of the blade.
- Clean the hedge trimmer thoroughly before storing. Store the hedge trimmer indoors, in a dry, well-ventilated place that is inaccessible to children. Keep away from corrosive agents such as garden chemicals and de-icing salts.

ENVIRONMENTALLY SAFE BATTERY DISPOSAL



The following toxic and corrosive materials are in the batteries used in this battery pack:

Lithium-Ion, a toxic material.



WARNING! All toxic materials must be disposed of in a specified manner to prevent contamination of the environment. Before disposing of damaged or worn out Lithium-Ion battery packs, contact your local waste disposal agency, or the local Environmental Protection Agency for information and specific instructions.



WARNING! If the battery pack cracks or breaks, with or without leaks, do not recharge it and do not use. Dispose of it and replace with a new battery pack.

DO NOT ATTEMPT TO REPAIR IT!

To avoid injury and risk of fire, explosion, or electric shock, and to avoid damage to the environment:

- Cover the battery terminals with heavy-duty adhesive tape.
- DO NOT attempt to remove or destroy any of the battery pack components.
- DO NOT attempt to open the battery pack.
- If a leak develops, the released electrolytes are corrosive and toxic. DO NOT get the solution in the eyes or on skin, and do not swallow it.
- DO NOT place these batteries in your regular household trash.
- DO NOT incinerate.
- DO NOT place batteries where they will become part of any waste landfill or municipal solid waste stream.
- Take batteries to a certified recycling or disposal center.

TROUBLESHOOTING

PROBLEM	POSSIBLE CAUSE	SOLUTION
Motor fails to start when power switch is depressed.	1. Battery is not secure.	1. To secure the battery pack, make sure the latches on the top of the battery pack snap into place.
	2. Battery is not charged.	2. Charge the battery pack according to the instructions included in this manual.
	3. Defective switch	3. If within warranty period return product to retailer of purchase.
Motor runs, but cutting blades do not move.	1. Hedge trimmer is damaged. Do not use hedge trimmer.	1. Take trimmer to a qualified service dealer for inspection and possible repair using identical replacement parts.
Hedge trimmer smokes during operation.	1. Hedge trimmer is damaged. Do not use hedge trimmer.	1. Take trimmer to a qualified service dealer for inspection and possible repair using identical replacement parts.

CRAFTSMAN 24V MAX* LITHIUM-ION CORDLESS HEDGE TRIMMER – MODEL NUMBER 151.74935
CRAFTSMAN 24V MAX* LITHIUM-ION CORDLESS HEDGE TRIMMER – MODEL NUMBER 151.74937

The model number will be found on a label attached to the motor housing.

TO PURCHASE REPLACEMENT PARTS, CALL 1-888-331-4569

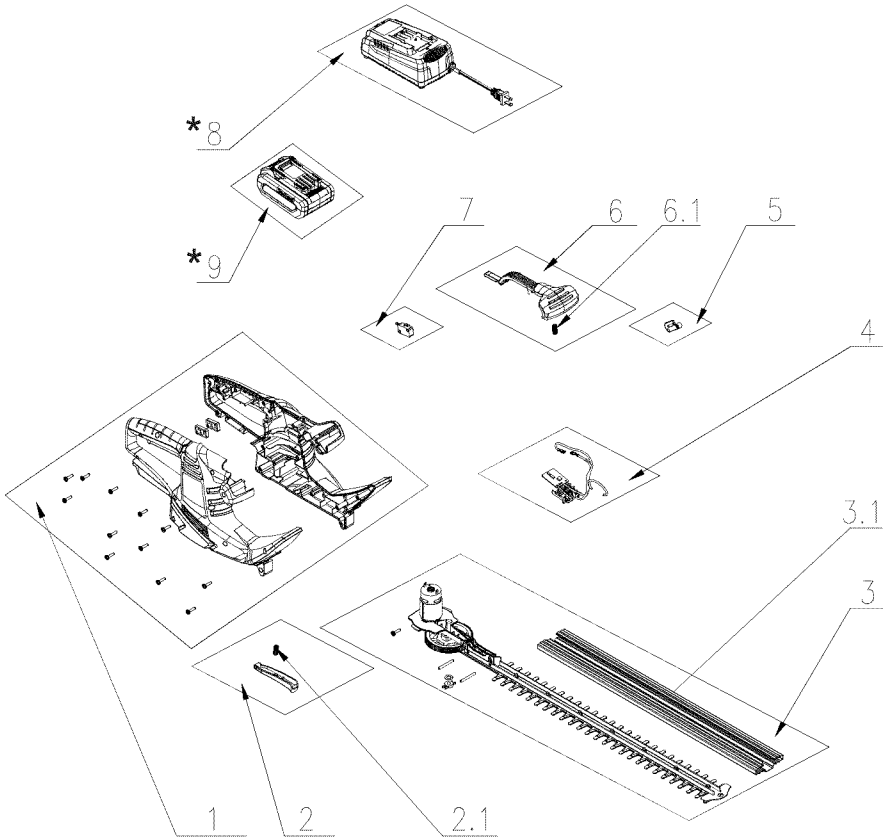

* - Parts #8 & #9 NOT INCLUDED in item # 151.74937

CRAFTSMAN 24V MAX* LITHIUM-ION CORDLESS HEDGE TRIMMER – MODEL NUMBER 151.74935

CRAFTSMAN 24V MAX* LITHIUM-ION CORDLESS HEDGE TRIMMER – MODEL NUMBER 151.74937

The model number will be found on a label attached to the motor housing.

TO PURCHASE REPLACEMENT PARTS, CALL 1-888-331-4569

ITEM NO.	PART NO.	DESCRIPTION	QTY
1	241003101	Motor Housing (Left And Right)	1
2	241003102	Power Switch Assembly	1
2.1	241001104	Spring	1
3	241003104	Motor Assembly With Blade	1
3.1	241001102	Scabbard	1
4	241003106	PCB Board	1
5	241001107	Press Board	1
6	241003108	Front Handle Assembly	1
6.1	241001104	Spring	1
7	241003110	Micro-switch	1
8	24LFC14-ETL	24V Lithium-Ion Battery Charger (24LFC14-ETL) * (NOT INCLUDED in item # 151.74937)	1
9	71.98724	24V Lithium-Ion Battery (24LB2513) * (NOT INCLUDED in item # 151.74937)	1

* - Parts #8 & #9 NOT INCLUDED in item # 151.74937

See this section for all of the figures referenced in the operator's manual.

Consulte esta sección para ver todas las figuras mencionadas en el manual del usuario.

Fig. 1

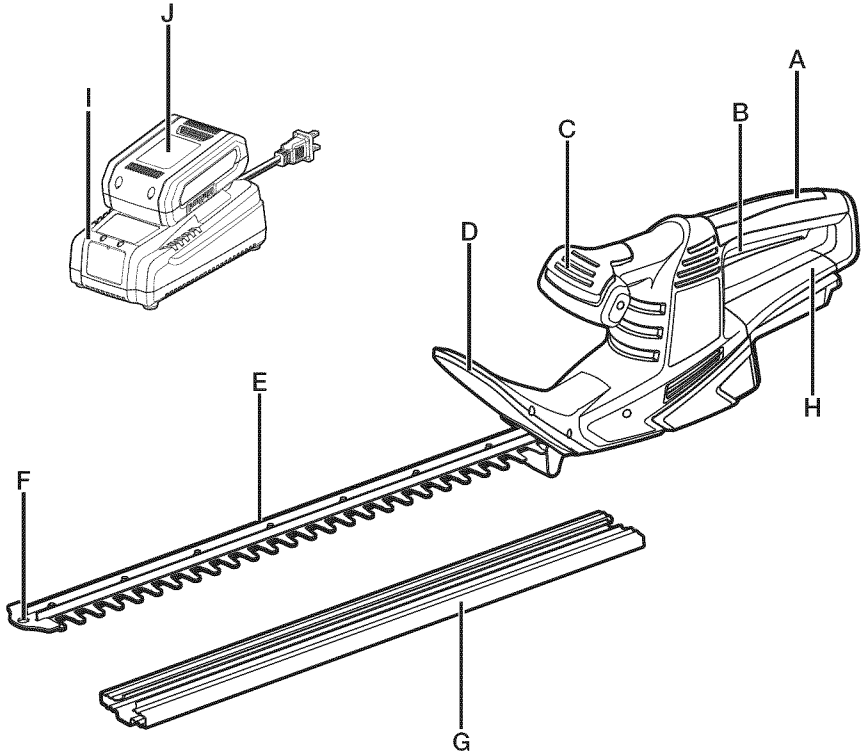

- A - Main Handle W / Cushion Grip (Manilla principal con almohadilla)
- B - Power Switch (Interruptor)
- C - Front Pommel Handle W / Safety Switch (Manilla frontal con interruptor de seguridad)
- D - Front Safety Guard (Protección de seguridad frontal)
- E - Laser Cut Blades (Cuchillas de corte láser)
- F - Protective Tip W / Hang Hole (Punta protectora con agujero para colgar)
- G - Blade Scabbard (Funda para las cuchillas)
- H - Rear Safety Guard (Protección de seguridad posterior)
- I - Battery Charger (Cargador de la batería)
- J - 24V max*, 2.5 Ah Lithium-Ion Battery (Batería de iones de litio de 24 V máx.* , 2,5 Ah)

Fig. 2

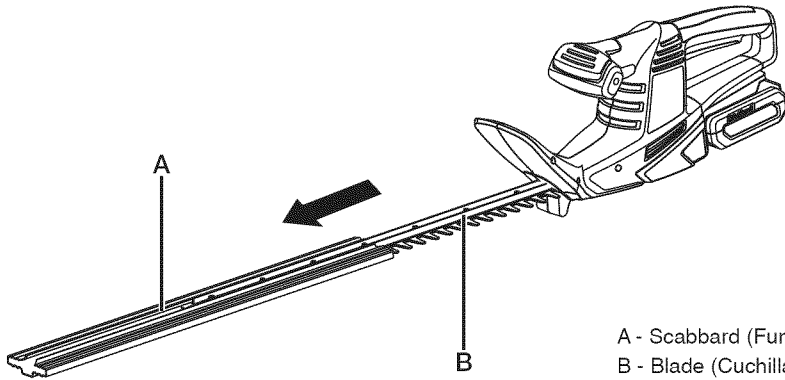

A - Scabbard (Funda)
B - Blade (Cuchilla)

Fig. 3

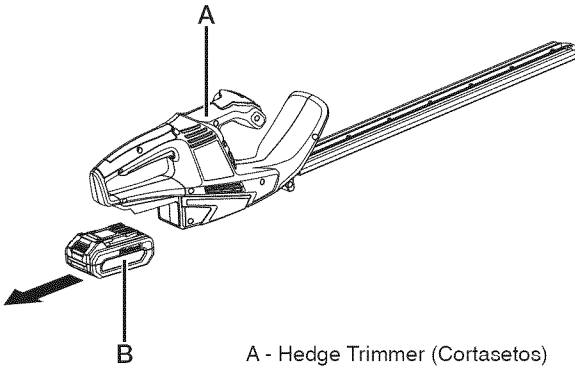

A - Hedge Trimmer (Cortasetos)
B - Battery (Batería)

Fig. 5

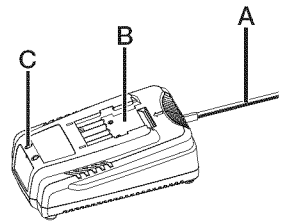

A - Power Cord with Plug (Cable de corriente con enchufe)
B - Charger (Cargador)
C - Indicator Lights (Luces indicadoras)

Fig. 4

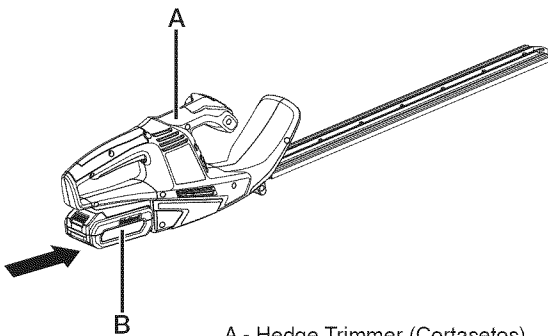

A - Hedge Trimmer (Cortasetos)
B - Battery (Batería)

Fig. 6

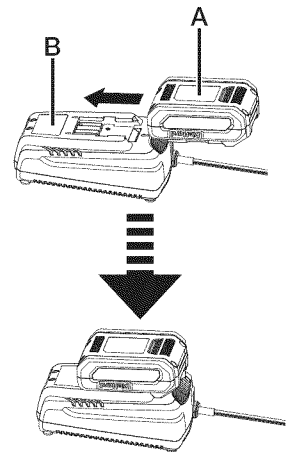

A - Battery (Batería)
B - Charger (Cargador)

Fig. 7

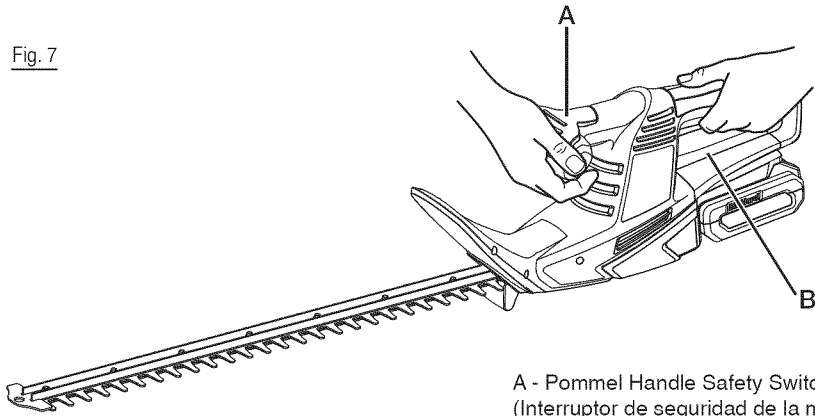

A - Pommel Handle Safety Switch
(Interruptor de seguridad de la manilla)
B - Power Switch (Interruptor)

Fig. 8

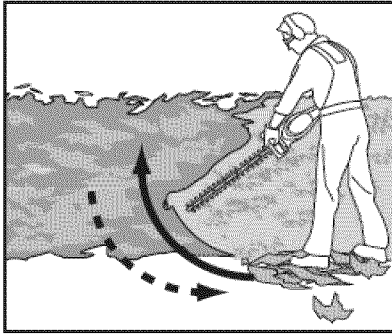
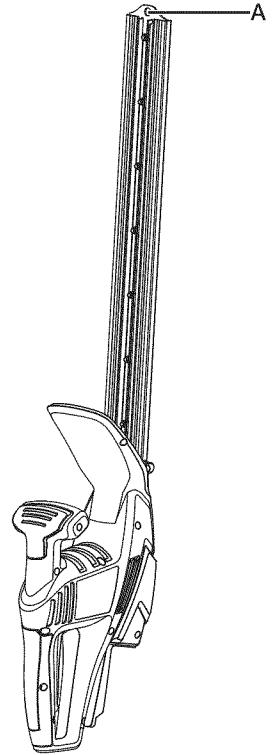
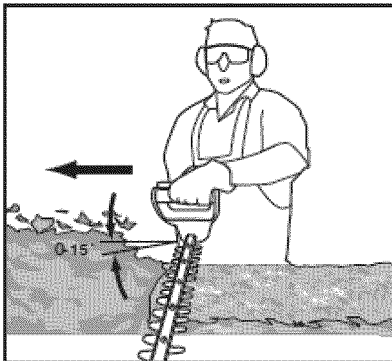

Fig. 10



A - Hang Hole (Orificio para colgar)

Fig. 9



ADVERTENCIAS GENERALES DE SEGURIDAD

⚠ ¡ADVERTENCIA!

Lea todas las advertencias de seguridad y siga todas las instrucciones. No seguir las advertencias e instrucciones puede derivar en descargas eléctricas, incendios o lesiones graves:

- Mantenga el área de trabajo limpia y bien iluminada. Las zonas abarrotadas u oscuras invitan a que ocurran accidentes.
- No utilice herramientas eléctricas inalámbricas en atmósferas explosivas como, por ejemplo, en presencia de líquidos inflamables, gases o polvo. Las herramientas eléctricas inalámbricas producen chispas que pueden hacer arder polvo o gases.
- No utilice la herramienta bajo mala iluminación.
- Mientras opere la herramienta, mantenga a todas las personas, niños y mascotas alejados al menos 50 pies (15 metros).
- No permita que se utilice como un juguete. Se debe prestar estricta atención cuando el aparato lo usen niños o cuando se use cerca de ellos.
- No exponga las herramientas eléctricas inalámbricas a la lluvia o a condiciones de humedad. No manipule el enchufe o la herramienta con las manos mojadas. Si entra agua en la herramienta se incrementará el riesgo de que se produzcan descargas eléctricas.
- No deje la batería cargando bajo la lluvia, en condiciones húmedas o en un lugar mojado. Siga esta regla y reducirá el riesgo de descargas eléctricas.
- No maltrate el cable del cargador. Jamás utilice el cable para transportar el cargador, para tirar del cargador o para desconectar el cargador. Mantenga el cable alejado del calor, de aceites, bordes afilados o partes móviles. Los cables dañados o enredados incrementan el riesgo de sacudidas eléctricas. Si el cable del cargador está dañado, cambie el cargador por uno idéntico

según se indica en las Especificaciones del Producto de este manual.

- Manténgase alerta, tenga cuidado con lo que hace y haga uso de su sentido común al utilizar una herramienta eléctrica inalámbrica. No use la herramienta cuando esté cansado o bajo la influencia de drogas, alcohol o medicamentos. Un momento de falta de atención mientras utiliza herramientas puede derivar en graves lesiones personales.
- Utilice equipo protector personal. Lleve siempre protección para los ojos. El equipo protector, como máscaras contra el polvo, calzado antideslizante de seguridad, un casco duro o protección para los oídos, utilizado en las condiciones adecuadas, reducirá las lesiones personales. Asegure su pelo, en caso de tenerlo largo, sobre el nivel de sus hombros para evitar que éste se enrede con las partes móviles.
- Evite los arranques accidentales. Asegúrese de que el interruptor esté en la posición de apagado antes de instalar la batería, tomar la herramienta o transportarla. Transportar herramientas eléctricas inalámbricas con sus dedos sobre el interruptor o energizar herramientas con su interruptor en la posición de encendido es una invitación para que ocurran accidentes.
- No se extralimite. Mantenga los pies en tierra firme y el equilibrio en todo momento. Esto permite un mejor control de la herramienta ante situaciones inesperadas.
- Lleve ropa adecuada. No se ponga prendas anchas o joyas. Mantenga el pelo, la ropa y los guantes alejados de las piezas móviles. Las ropas que le queden sueltas, las joyas o el pelo largo pueden quedar atrapados en las piezas móviles.
- Mantenga su cuerpo lejos de las partes móviles y de todas las superficies calientes del producto.
- No utilice sobre escaleras, azoteas, árboles u otras superficies inestables. Pisar sobre una superficie sólida permite un mejor control de la herramienta bajo situaciones inesperadas.

ADVERTENCIAS GENERALES DE SEGURIDAD

- Utilice pantalones largos y pesados, ropa de manga larga, botas y guantes. No utilice ropas que le queden sueltas, pantalones cortos, sandalias ni otro tipo de calzado ligero, ni mucho menos utilice la herramienta estando descalzo.
- Exclusivamente para uso doméstico.
- No fuerce la herramienta. Utilice la herramienta correcta para su necesidad. La herramienta eléctrica hará el trabajo de mejor manera y con mayor seguridad si la utiliza de la manera para la que está diseñada.
- No utilice la herramienta si el interruptor no la enciende o apaga. Una herramienta eléctrica inalámbrica que no puede controlarse con un interruptor es peligrosa y debe ser reparada.
- Desconecte la batería antes de realizar cualquier ajuste, cambiar accesorios o almacenar la herramienta. Estas medidas preventivas de seguridad reducen el riesgo de que la herramienta arranque accidentalmente.
- Para reducir el riesgo de lesiones severas, no almacene la herramienta en el exterior o dentro de vehículos. Almacene las herramientas eléctricas inalámbricas fuera del alcance de los niños.
- No permita que personas no familiarizadas con la herramienta eléctrica inalámbrica o estas instrucciones utilicen la herramienta. Las herramientas eléctricas inalámbricas son peligrosas si las utilizan usuarios no capacitados.
- Mantenimiento de herramientas. Compruebe el desalineamiento o choque de piezas móviles, rotura de piezas y otras condiciones que puedan afectar el funcionamiento de la herramienta. Si está dañada, envíe la herramienta a reparación antes de usarla. Muchos accidentes son provocados por herramientas con mantenimientos deficientes.
- Mantenga las herramientas de corte afiladas y limpias. Las herramientas de corte con bordes filosos, cuando están bien cuidadas, es menos probable que se ligen y se controlan mejor.
- Utilice la herramienta eléctrica inalámbrica, accesorios y puntas de la herramienta, etc. según estas instrucciones, considerando las condiciones de trabajo y la labor a realizar. El uso de la herramienta para actividades distintas a aquellas para las cuales se diseñó puede provocar una situación peligrosa.
- Recargue la batería solamente utilizando el cargador especificado por el fabricante e indicado en la sección Lista de piezas de este manual. Un cargador que es adecuado para un tipo de paquete de batería puede crear riesgo de incendio si se utiliza con otro paquete de batería diferente.
- Utilice herramientas eléctricas inalámbricas solo con las baterías específicamente diseñadas para ellas. El uso de otro tipo de baterías puede provocar un riesgo de lesiones e incendio.
- Cuando el paquete de batería no se encuentre en uso, manténgalo alejado de otros objetos metálicos, como clips, monedas, llaves, clavos, tornillos u otros objetos pequeños de metal que puedan hacer conexión de un terminal a otro. Que se provoque un cortocircuito en los terminales puede provocar quemaduras o incendios.
- Las baterías pueden explotar en presencia de una fuente de ignición como, por ejemplo, una luz piloto. Para reducir el riesgo de lesiones severas, jamás utilice un producto inalámbrico en presencia de llamas abiertas. Una batería explotada puede expulsar materiales y químicos. Si se expone, lávese con agua inmediatamente.
- No triture, deje caer o dañe la batería. No utilice una batería o cargador que se haya caído o recibido un golpe duro.
- No abra ni desarme la batería. Los electrolitos liberados son corrosivos y pueden dañar los ojos o la piel. Puede ser tóxico si se ingiere.
- Bajo condiciones de uso o temperatura extremas, podría ocurrir una fuga de

ADVERTENCIAS GENERALES DE SEGURIDAD

materiales desde la batería (podría salir líquido desde la batería); evite el contacto con tales materiales. Si el líquido entra en contacto con su piel, lávese inmediatamente con agua y jabón, luego neutralice con jugo de limón o vinagre. Si el líquido entra en sus ojos, enjuáguelos con agua limpia por al menos 10 minutos y luego busque atención médica. Siga esta regla y reducirá el riesgo de sufrir lesiones severas.

- No elimine las baterías utilizando fuego. Explotarán o tendrán fugas y provocarán lesiones. El líquido que sale de la batería puede causar irritación o quemaduras.
- Lleve su herramienta a un centro de servicio calificado que utilice solo piezas de repuesto originales. Esto garantizará que se mantenga la seguridad de la herramienta eléctrica.

PROPUESTA 65 DE CALIFORNIA

¡ADVERTENCIA!

Este producto y las sustancias que podrían transportarse en el aire debido a su uso pueden contener químicos, incluyendo plomo que, a conocimiento del Estado de California, provoca cáncer, defectos congénitos y otro daño al sistema reproductor.

Lávese las manos después de manipular el producto.

ADVERTENCIAS ESPECÍFICAS DE SEGURIDAD

- Mantenga su cuerpo alejado de la cuchilla de corte. No extraiga el material de corte ni sostenga el material a cortar cuando las cuchillas estén en movimiento. Asegúrese de apagar la herramienta al quitar materiales atascados. Las cuchillas se mueven después de apagar la herramienta. Un momento de falta de atención mientras usa el cortasetos puede derivar en graves lesiones personales.
- Transporte el cortasetos desde su manilla, con la cuchilla cortadora detenida. La correcta manipulación del cortasetos reducirá posibles lesiones personales a causa de las cuchillas de corte.
- Sostenga la herramienta eléctrica únicamente desde las superficies de agarre aisladas, ya que la cuchilla de corte puede entrar en contacto con cables ocultos o con su propio cable. Las cuchillas de corte que hagan contacto con un cable "vivo" pueden energizar piezas metálicas expuestas de la herramienta, provocando una descarga eléctrica al operador.
- PELIGRO: mantenga sus manos alejadas de la cuchilla. El contacto con la cuchilla provocará graves lesiones personales.
- ADVERTENCIA: utilice solo con la manilla y protección correctamente ensambladas en el cortasetos. El uso del cortasetos sin la protección adecuada o manilla incluida puede provocar graves lesiones personales.
- Utilice ambas manos al utilizar el cortasetos. Utilizar una sola mano podría provocar una pérdida de control y resultar en graves lesiones personales.
- Antes de encender el cortasetos, asegúrese de que las cuchillas no estén en contacto con otros objetos.
- Detenga la unidad y extraiga la batería. Asegúrese de que la cuchilla se haya detenido antes de dejar la unidad en el piso.
- Jamás corte materiales con un diámetro mayor a 9/16 pulgadas (14,3 mm).
- Detenga siempre el motor cuando no esté cortando o al caminar de un lugar de corte a otro.

ADVERTENCIAS ESPECÍFICAS DE SEGURIDAD

- Mantenga la unidad limpia de trozos de pasto y otros materiales. Pueden acumularse en las cuchillas de corte.
- Si el cortasetos posee un extractor de sedimentos, no lo utilice como superficie de agarre.
- Almacene la unidad dentro de un lugar seco, ya sea cerrado o en altura, para así evitar el uso de personas no calificadas o daños al producto. Mantenga el producto alejado del alcance de los niños o de personas no calificadas para su uso.
- Instale la cubierta de la cuchilla cuando la unidad no esté en uso.
- Jamás moje ni rocíe la unidad con agua u otro líquido. Mantenga las manillas secas, limpias y libres de sedimentos. Limpie después de usar; consulte las instrucciones de almacenamiento.
- Asegure la unidad al transportarla.
- Las unidades con batería pueden operar sin estar enchufadas a una toma de corriente, por lo que siempre están en condiciones operativas. Esté atento a posibles peligros, incluso cuando la unidad no esté en funcionamiento.
- Almacene la batería antes de realizar cualquier ajuste, limpieza, almacenamiento o extracción de material desde la unidad, o bien cuando no esté en uso.
- Al transportar o almacenar el cortasetos, inserte siempre la cubierta del dispositivo.
- Mantenga el cable alejado de la zona de corte. Durante el funcionamiento, el cable podría ocultarse en los arbustos y ser cortado accidentalmente por la cuchilla.
- Utilice solo con el cargador indicado.











■ Guarde estas instrucciones.

Consúltelas con frecuencia y utilícelas para instruir a otros en el uso de esta herramienta. Si le presta esta herramienta a alguien, hágalo junto con estas instrucciones.





GUARDE ESTAS INSTRUCCIONES

SÍMBOLOS



Algunos de los siguientes símbolos podrían aparecer en este producto. Estúdielos y aprenda su significado. La interpretación adecuada de estos símbolos le permitirá utilizar el producto de mejor manera y con más seguridad.

SÍMBOLO	NOMBRE	NOMBRE/EXPLICACIÓN
V	Voltios	Voltaje
A	Amperios	Corriente
Hz	Hertz	Frecuencia (ciclos por segundo)
W	Vatio	Energía
hrs	Horas	Tiempo
/min	Por minuto	Revoluciones, golpes, velocidad de la superficie, órbitas, etc., por minuto
n_o	Sin velocidad de carga	Velocidad racional, sin carga
~	Corriente alterna	Tipo de corriente
≡	Corriente continua	Tipo o característica de la corriente
	Reciclaje de la batería de iones de litio	Indica que esta herramienta cumple con los requisitos del programa de reciclaje de baterías de iones de litio
	Alerta de seguridad	Indica un riesgo potencial de lesiones a la persona.
	Lea el manual de uso	Para reducir el riesgo de lesiones, el usuario debe leer el manual de uso antes de utilizar este producto.
	Protección ocular y auditiva	Use siempre protección ocular con escudos laterales para cumplir con la normativa ANSI Z78.1, junto con protección auditiva.
	Guantes	Al utilizar este producto, utilice guantes de protección antideslizantes y de alta resistencia.
	Calzado de seguridad	Al utilizar este producto, use zapatos de seguridad antideslizantes.
	Golpes de retroceso	¡PELIGRO! Esté atento a los golpes de retroceso
	Riesgo de electrocución	¡PELIGRO! ¡Riesgo de electrocución!
	Descarga eléctrica	Utilizar el producto en condiciones húmedas y no seguir las prácticas de seguridad puede provocar una descarga eléctrica.
	Símbolo de no manos	No mantener sus manos alejadas de la cuchilla provocará graves lesiones personales.
	Mantenga a las personas alejadas	Mantenga a todas las personas alejadas al menos 50 pies (15 metros).

SÍMBOLOS

SÍMBOLO	NOMBRE	NOMBRE/EXPLICACIÓN
	Mantener alejado del agua	No elimine las baterías lanzándolas a ríos ni las sumerja en agua.
	Mantener alejado del fuego	No elimine las baterías utilizando fuego. Explotarán o tendrán fugas y provocarán lesiones.
	Alerta de calor	No exponga las baterías a un calor superior a 60 °C.
	Símbolo de reciclaje	Este producto utiliza baterías de iones de litio. Las leyes locales, estatales o federales podrían prohibir la eliminación de baterías junto con la basura común. Consulte a su autoridad de eliminación local para obtener información sobre la disponibilidad de opciones de reciclaje o eliminación.

Las siguientes palabras y significados están diseñados para explicar los niveles de riesgo asociados a este producto.

SÍMBOLO	SEÑAL	SIGNIFICADO
	PELIGRO	Indica una situación peligrosa inminente, la cual, de no evitarse, causará una muerte o lesiones severas.
	ADVERTENCIA	Indica una situación peligrosa potencial, la cual, de no evitarse, podría causar una muerte o lesiones severas.
	CUIDADO	Indica una situación peligrosa potencial, la cual, de no evitarse, podría causar una lesión menor o moderada.
	CUIDADO	(Sin símbolo de alerta de seguridad) Indica una situación que podría causar daños a la propiedad.

CARACTERÍSTICAS

ESPECIFICACIONES DEL PRODUCTO

Tipo.....	Inalámbrico, con batería
Motor	24 V máx.* d.c.
Dispositivo de corte	Cuchillas de corte láser de acción doble
Ancho máximo para cortar ramas	9/16 pulgadas (14,3 mm)
Largo de la barra de corte	22 pulgadas (59 cm)
Peso con batería	5,58 lbs (2,53 kg)
Peso sin batería.....	4,54 lbs (2,06 kg)

BateríaMODELO #71.98724 (24LB2513) 24 V máx.* d.c., 2,5 Ah de iones de litio

Cargador

N° de modelo.....	24LFC14-ETL
Voltaje de entrada nominal.....	120 VCA
Voltaje de salida nominal.....	24 VCC
Corriente de entrada nominal.....	2,5 A
Tiempo de carga de cero a carga completa	70 minutos

CONOZCA SU CORTASETOS

Consulte la Figura 1, página i.

El uso seguro de este producto requiere que conozca la información de la herramienta indicada en su placa y la que aparece en este manual así como también el proyecto en el que está trabajando. Antes de usar este producto, familiarícese con todas las funciones operativas y reglas de seguridad.

CORTASETOS INALÁMBRICO

Este cortasetos inalámbrico Craftsman posee cuchillas de corte láser hechas en acero de grado especial. Cuando corte, hágalo lentamente en un movimiento lineal hacia atrás y adelante. JAMÁS fuerce la herramienta, deje que la herramienta haga el trabajo. La punta protectora de las cuchillas evita golpes molestos al impactar muros, rejas, etc. Los usuarios están protegidos por el interruptor de seguridad de los cortasetos y su freno con función de detención rápida.

El protector para las manos lo protege contra ramas. Lea las siguientes secciones para aprender más acerca de cada función de uso.

FUNDA DE LA CUCHILLA

La funda evita que el operador entre en contacto con las afiladas cuchillas de la herramienta cuando ésta no esté en uso. También ayuda a evitar que las cuchillas se dañen cuando la herramienta esté almacenada.

ARMADO

DESEMBALAJE

Este producto ha sido entregado completamente montado.

■ Con cuidado, extraiga el producto y sus accesorios de la caja. Asegúrese de que todos los elementos mencionados en la lista de componentes del empaque estén incluidos.

 **¡ADVERTENCIA!** No utilice este producto si alguna de las piezas mencionadas en la lista de componentes del empaque ya está ensamblada en el producto al desempacarlo. Las piezas mencionadas en esta lista no vienen ensambladas al producto y requiere que el cliente las instale. Usar un producto que podría haberse ensamblado de manera errónea podría causar graves lesiones.

■ Inspeccione el producto cuidadosamente para asegurarse de que no se haya roto o dañado durante el transporte.

■ No bote el material del empaque hasta que haya inspeccionado completamente y utilizado satisfactoriamente el producto.

■ No utilice el producto si alguna de las piezas está dañada o falta. Devuélvala para que el vendedor a quien compró la herramienta la cambie.

(KIT) LISTA DE PIEZAS 151.74935

Cortasetos inalámbrico de 24 V con funda protectora

(1) Batería de iones de litio de 24 V Máx.* y 2,5 Ah

(1) Cargador de batería de 24 V Máx.*

Manual del usuario

(SOLO HERRAMIENTA) LISTA DE PIEZAS 151.74937

Cortasetos inalámbrico de 24 V con funda protectora

Manual del usuario

 **¡ADVERTENCIA!** Si alguna pieza está dañada o falta, no utilice este producto hasta reemplazarlas. Usar este producto con piezas dañadas o faltantes podría causar lesiones severas.

 **¡ADVERTENCIA!** No intente modificar este producto o crear accesorios no recomendados para su uso con este producto. Cualquier alteración de este tipo o modificación se considera un uso indebido que podría causar potenciales lesiones severas.

 **¡ADVERTENCIA!** Para evitar un encendido accidental que pueda provocar graves lesiones personales, extraiga siempre la batería del producto al ensamblar las piezas.

 **¡PELIGRO!** POR NINGÚN MOTIVO TOQUE LA CUCHILLA si está se atasca o si queda atrapada en un cable eléctrico o alambres. ¡PODRÍA ESTAR ENERGIZADA Y PROVOCAR LESIONES GRAVES O FATALES! Suelte o deje caer el cortasetos de la manera más rápida y segura. De ser posible, desconecte la batería de la herramienta. De no ser posible, llame a un electricista, contratista eléctrico o a la compañía eléctrica para obtener ayuda. No seguir esta advertencia de peligro provocará graves lesiones personales e incluso podría provocar la muerte.

ARMADO

 **¡ADVERTENCIA!** Evite lesiones graves: Las cuchillas se mueven después de apagar la herramienta. Mantenga SIEMPRE ambas manos sobre las manillas del cortasetos hasta que las cuchillas se hayan detenido por completo, para así evitar el contacto con las cuchillas.

■ Asegúrese de apagar el cortasetos al quitar materiales atascados desde las cuchillas. Para evitar posibles encendidos accidentales, extraiga o desconecte la batería antes de realizar reparaciones, limpieza o extracción de materiales desde el cortasetos.

■ NO utilice el cortasetos cuando esté cansado o si su visibilidad es limitada. No utilice el cortasetos de noche o en condiciones de luminosidad reducida.

■ Mantenga las manillas secas, limpias y libres de aceite y grasa.

■ NO utilice el cortasetos si la protección de la manilla está dañada.

PREPARACIÓN

Consulte la Figura 2, página ii.

■ Extraiga cuidadosamente la funda desde las cuchillas de corte.

EXTRAER / INSTALAR LA BATERÍA

Consulte las Figuras 3-4, página ii.

Extracción

■ Presione el botón de liberación de la batería y sáquela del producto. (Fig. 3)

Instalación

■ Alinee la batería con las ranuras del fondo de la protección de seguridad posterior y deslícela hasta que calce en su lugar. (Fig. 4)

NOTA: Coloque siempre la funda sobre las cuchillas cuando el cortasetos no esté en uso o cuando se le realice limpieza a las manillas o carcasa del motor.

BATERÍA Y CARGADOR

FAMILIARÍCESE CON EL CARGADOR

Consulte la Figura 5, página ii.

Antes de usar este cargador, familiarícese con todas sus características operativas y requisitos de seguridad.

CÓMO CARGAR LA BATERÍA

Consulte la Figura 6, página ii.

¡ADVERTENCIA!

■ Si alguna parte del cargador falta o está dañada, ¡no lo utilice! Cambie el cargador por uno nuevo. No hacer caso a esta advertencia puede causar lesiones severas.

■ ¡Revise el voltaje! El voltaje y la corriente deben cumplir con la información indicada en la etiqueta de clasificación eléctrica.

PROCEDIMIENTO PARA CARGAR LA BATERÍA

■ Alinee la batería con las ranuras del cargador y deslícela hasta que se ajuste en su lugar.

■ Conecte el cargador a la toma de energía.

■ Deje que la batería se cargue por un tiempo suficiente (consulte las especificaciones del producto) y desconecte el cargador de la toma de energía.

■ Presione el botón de liberación de la batería y sáquela del cargador.

NOTA: Es normal que la batería y el cargador se calienten (pero no demasiado) durante el proceso de carga. Si la batería no carga adecuadamente, revise que la toma eléctrica esté "viva".

Siempre cargue la batería antes de almacenarla.

 ¡ADVERTENCIA! Para reducir el riesgo de incendio, no deje la batería conectada con el cargador por más de 24 horas.

■ No utilice otros cargadores de batería.

El cargador que le suministramos está especialmente diseñado para la batería de litio - ion que utiliza este aparato para el jardín.

■ ¡Compruebe el suministro de alimentación principal! El voltaje del suministro de alimentación debe corresponder con los datos de la placa nominal del cargador de la batería. Los cargadores de baterías operan en 120 V.

■ La batería posee un monitor de temperatura que permite realizar la carga solo dentro de un rango de temperatura entre -5 y 50 °C (23 - 122 °F). Esto asegura una vida de servicio óptima para la batería.

NOTA: La batería que le suministramos está parcialmente cargada. Para garantizar la máxima capacidad de la batería, cárguela con su cargador antes de usar el producto por primera vez. La batería de iones de litio se puede cargar en cualquier momento sin reducir su vida útil. Interrumpir el proceso de carga no afecta a la batería.

INDICADORES DEL CARGADOR

■ **Preparación:** El proceso de carga comienza apenas el cargador se conecta a una toma de corriente y la batería se inserta en el cargador.

■ Si la batería no se inserta, una luz roja continua indica que el cargador está conectado a una toma de corriente, pero que no está listo para comenzar el proceso de carga.

■ **Carga:** un indicador LED verde parpadeante en el cargador indica que la batería está cargando con normalidad.

■ **Cargada:** un indicador LED verde continuo en el cargador indica que la batería está lista para usarse.

BATERÍA Y CARGADOR

■ Las luces del cargador indican su estado de carga:

SÍMBOLO	LUCES INDICADORAS	ESTADO
	rojo, parpadeo	Problema de carga; consulte la sección de problemas técnicos
	rojo, continuo	conectado a la toma de energía
	verde, parpadeo	cargando
	verde, continuo	totalmente cargado

Panel indicador del cargador

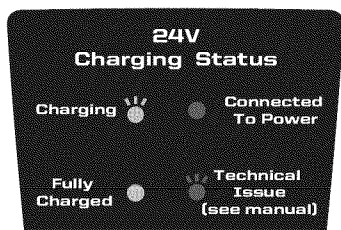

■ El cargador inteligente garantiza la máxima vida útil de la batería, ya que mide el nivel de carga actual de la batería y luego la carga con la corriente y voltaje necesarios. Cargue la batería completamente antes de almacenarla.

■ Problema técnico: una luz LED roja parpadeante en el cargador indica que la batería tiene un problema de carga o que podría estar defectuosa.

- Una posible condición es que la temperatura de la batería no esté dentro del rango de carga de -5 a 50 °C (23 a 122 °F), o bien que la corriente de carga sea demasiado alta. Apenas se alcance la temperatura permitida y se logren los rangos de corriente de carga, el cargador comenzará a cargar la batería automáticamente.

- Si el rango de temperatura y la corriente de carga son correctas y la luz LED continúa parpadeando de color rojo, extraiga y reinserte la batería. Si el estado del LED se repite una segunda vez, intente cargar otra batería idéntica. Si la batería carga normalmente, deseche la batería defectuosa (consulte la sección Eliminación ambientalmente segura de la batería).

- Si la luz roja parpadeante continúa tras instalar una segunda batería, el cargador podría estar defectuoso. Cámbielo por otro nuevo.

■ Tras ciclos de carga continuos o repetidos sin interrupción, la superficie de carga puede volverse evidentemente tibia. Esto es normal y no indica defecto técnico alguno de la batería.

■ Un LED verde parpadeante con rapidez indica que el voltaje de la batería es bajo y que la carga continuará durante solo unos 30 minutos más.

⚠ ¡ADVERTENCIA! Para evitar el riesgo de incendio, descarga eléctrica o electrocución:

■ No use un paño húmedo o detergente sobre la batería o el cargador.

■ Siempre saque la batería antes de limpiar, inspeccionar o realizar cualquier tipo de mantenimiento en el producto.

BATERÍA Y CARGADOR

INDICADORES LED DE LA BATERÍA

Compruebe la capacidad de la batería presionando el botón LED.

Al presionar el botón LED, el número de luces iluminadas indica el estado de la capacidad de la batería. Consulte la siguiente tabla.

LUCES NÚMERO DE LED ENCENDIDOS	CAPACIDAD
	0%-25%
	25%-50%
	50%-75%
	75%-100%

Botón
LED

verde

amarillo

rojo

NOTAS DE SEGURIDAD Y PRECAUCIONES

- No desarme la batería.
- Mantener lejos del alcance de los niños.
- No exponga el cargador al agua potable o de mar. La batería debe dejarse en un ambiente fresco y seco.
- No ponga la batería en lugares de altas temperaturas, tales como calentadores o fuego.
- No invierta los terminales positivo y negativo de la batería.
- No conecte el terminal positivo y negativo de la batería entre sí con ningún tipo de objeto metálico.
- No golpee la batería ni se pare sobre ella.
- No suelde directamente sobre la batería ni la rompa con sus uñas u otras herramientas.
- En caso de que la batería tenga fugas y el fluido llegue a sus ojos, no los restriegue. Enjuáguese bien con agua. Deje de usar la batería inmediatamente en caso de que emita un aroma inusual, se sienta caliente, cambie de color, cambie de forma o se vea anormal en cualquier otra manera.

FUNCIONAMIENTO

 **¡ADVERTENCIA!** No permita que estar acostumbrado a usar un producto genere descuidos en usted. Recuerde que una sola fracción de segundo en que se descuide es suficiente para generar una lesión severa.

 **¡ADVERTENCIA!** Use siempre protección ocular con escudos laterales para cumplir con la normativa ANSI Z78.1. Si no lleva protección, pueden saltarle objetos a los ojos y sufrir otras posibles lesiones graves.

 **¡ADVERTENCIA!** No utilice accesorios no recomendados por el fabricante de este producto. El uso de accesorios no recomendados puede causar lesiones severas.

Antes de cada uso, inspeccione el producto completo en busca de piezas dañadas, faltantes o sueltas tales como tornillos, tuercas, tapas, etc. Apriete con seguridad todos los seguros, tapas y no utilice este producto sino hasta haber instalado todas las piezas faltantes o dañadas. Contacte a un centro de servicio calificado para obtener ayuda.

INSERTE LA BATERÍA

- Asegúrese de que el interruptor esté en la posición de apagado.
- Coloque la batería en el producto. Asegúrese de que calza en su lugar.
- Su producto ya se puede usar.

TIPO DE USO

Este producto está hecho para cortar setos, arbustos y árboles pequeños. Revise las especificaciones técnicas para conocer la máxima capacidad de corte.

No corte ramas que sobrepasen el ancho máximo de 14,3 mm (9/16 pulgadas) (consulte las especificaciones del producto).

Este producto está diseñado solo para uso doméstico y no para algún otro uso comercial. No se debe utilizar para otros propósitos que no sean los aquí descritos.

ARRANQUE Y DETENCIÓN

Consulte la Figura 7, página iii.

Este cortasetos posee un interruptor de dos manos para garantizar un encendido seguro.

- Sostenga el cortasetos con la mano derecha en la manilla posterior y con la mano izquierda apriete el interruptor de seguridad de la manilla frontal.
- Apriete lentamente el interruptor para encender el cortasetos.
- Para apagar el cortasetos, simplemente suelte uno de los interruptores hasta que se detenga.

USO GENERAL

- Antes de utilizar el producto, revise su batería, cargador y accesorios en búsqueda de daños. No use el producto si está dañado o presenta desgaste.
- Sostenga siempre al producto desde sus manillas. Mantenga las manillas secas para garantizar un apoyo seguro.
- Asegúrese de que las ventilas de aire siempre estén libres de obstrucción, despejadas y limpias. Si es necesario, límpielas con un cepillo suave. Las ventilas de aire bloqueadas pueden sobrecalentarse y dañar al producto.
- Apaquee el producto inmediatamente si se le interrumpe mientras trabaja o si otras personas entran al área de trabajo. Antes de poner el producto en el suelo, deje que se detenga por completo.
- No se exija más de la cuenta. Tome descansos regulares para garantizar su concentración en el trabajo y que tenga total control sobre el producto.

FUNCIONAMIENTO

 **¡ADVERTENCIA!** Para evitar lesiones y reducir el riesgo de descarga eléctrica o incendio:

- Reemplace la batería o cargador inmediatamente en caso de que la carcasa de la batería o cable del cargador se dañen.
- Antes de insertar o extraer la batería, asegúrese siempre de que el cortasetos esté en posición de apagado.
- Antes de inspeccionar, ajustar o realizar mantenimiento a alguna parte del cortasetos, siempre asegúrese de extraer la batería y de que el interruptor esté en posición de apagado
- Lea, comprenda y siga las instrucciones del cargador de la batería.

 **¡ADVERTENCIA!** Para evitar lesiones personales:

- Manipule las cuchillas con cuidado.
- No coloque sus dedos o manos entre las muescas de las cuchillas o en alguna posición donde pudieran quedar atrapadas o cortarse.
- Jamás realice mantenimiento a las cuchillas o al cortasetos con la batería conectada.
- No utilice si las cuchillas están dañadas o dobladas. Lleve el cortasetos a un representante de servicio calificado para que cambie la cuchilla utilizando piezas idénticas a las indicadas en la Lista de piezas de este manual.
- Mantenga siempre ambas manos sobre las manillas del cortasetos para evitar que ellas toquen las cuchillas.

¡IMPORTANTE!

Lubrique las cuchillas antes y después de cada uso. Ignorar este paso reducirá la vida útil de la cuchilla y afectará el uso (consulte la sección Cuidado y mantenimiento).

CORTE

Consulte las Figuras 8-10, página iii.

- Antes de utilizar el cortasetos, utilice una herramienta para cortar y extraer las ramas que sobrepasen el ancho máximo de corte de este producto (14,3 mm o 9/16 pulgadas).
- Mueva el cortasetos levemente hacia la superficie de corte utilizando un movimiento de pasadas, siguiendo la forma del arbusto o seto.
- Para obtener el máximo desempeño de corte, se recomienda una leve inclinación hacia abajo en la dirección del movimiento.
- No se apure ni intente cortar mucho con una sola pasada del cortasetos.
- Primero, corte ambos lados del seto desde abajo hacia arriba. Esto evitará que parte de los setos cortados caiga sobre las zonas que aún no se cortan. (Fig. 8)
- Luego de cortar los costados, proceda hacia la cima. (Fig. 9)
- Para almacenar el cortasetos, extraiga la batería y utilice la punta protectora para colgar su herramienta hasta su próximo uso. (Fig. 10)

CUIDADO Y MANTENIMIENTO

 **¡ADVERTENCIA!** Al realizar reparaciones, utilice solo piezas de repuesto idénticas. El uso de otras piezas podría generar un peligro o dañar al producto.

 **¡ADVERTENCIA!** Use siempre protección ocular con escudos laterales para cumplir con la normativa ANSI Z78.1, junto con protección auditiva. El no seguir esta instrucción podría causar que objetos salgan disparados hacia sus ojos, causando una posible lesión severa.

 **¡ADVERTENCIA!** Para evitar graves lesiones personales, extraiga siempre la batería de la herramienta al limpiarla o realizar tareas de mantenimiento.

 **¡ADVERTENCIA!** ¡Lleve guantes de seguridad cuando trabaje con el dispositivo de corte o cerca de él! Utilice las herramientas apropiadas para quitar los desperdicios, como por ejemplo un cepillo o un palo de madera. ¡Nunca utilice las manos desnudas!

MANTENIMIENTO GENERAL

Antes de cada uso, inspeccione el producto completo en busca de piezas dañadas, faltantes o sueltas tales como tornillos, tuercas, tapas, etc. Apriete con seguridad todos los seguros, tapas y no utilice este producto sino hasta haber instalado todas las piezas faltantes o dañadas. Contacte a un centro de servicio calificado para obtener ayuda.

Evite el uso de solventes al limpiar piezas plásticas. La mayoría de los plásticos son susceptibles a daños causados por varios tipos de solventes comerciales. Utilice paños limpios para retirar la suciedad, polvo, aceite, grasa, etc.

 **¡ADVERTENCIA!** En ningún momento permita que fluidos de frenos, gasolina, productos derivados del petróleo, aceites penetrantes, etc. entren en contacto con las piezas móviles. Los químicos pueden dañar, debilitar o destruir el plástico, lo cual podría causar graves lesiones.

LIMPIEZA DE LA CUCHILLA

■ Mantenga las cuchillas de corte limpias y libres de sedimentos.

NOTA: Extraiga la batería antes de realizar tareas de mantenimiento.

■ Utilice un cepillo o utilice aire a alta presión (máx. 3 bares) para eliminar sedimentos de las cuchillas.

■ Con guantes puestos, limpie las cuchillas utilizando un paño seco para extraer los materiales sueltos.

■ Aplique una pequeña cantidad de aceite ligero para máquinas al borde de la cuchilla superior a fin de mantener un buen desempeño de corte. Consulte la sección relacionada con cómo lubricar la cuchilla.

■ Mantenga las cuchillas de corte afiladas. Cambie las cuchillas fuertemente gastadas o dañadas por piezas idénticas mediante un representante de servicio calificado.

■ No es necesario el ajuste de la distancia entre las cuchillas, ya que esto lo predetermina el fabricante.

BATERÍA

■ Almacene la batería hasta que esté cargada por completo.

■ Recargue la batería cuando exista una evidente reducción del desempeño. No deje que las baterías se descarguen por completo.

■ No recargue una batería que ya se ha cargado por completo. Sobrecargar las baterías acorta su vida útil.

■ Cuando la batería se cargue por completo, extraiga la batería del cargador y desconéctelo de la toma de corriente.

CUIDADO Y MANTENIMIENTO

- No almacene la batería puesta en la herramienta o en el cargador.
- Recargue la batería a temperatura ambiente entre -5 y 50 °C (23 a 122 °F). Si la batería está caliente, deje que se enfríe antes de recargarla.

MANTENIMIENTO DEL CARGADOR

- Mantenga el cargador limpio y libre de sedimentos. No deje que materiales extraños entren en la cavidad o en los contactos. Limpie con un paño seco. No use solventes, agua o esponja el dispositivo a condiciones húmedas.
- Siempre desconecte el cargador cuando no tenga una batería conectada a él.
- Mantenga el cargador almacenado a temperatura ambiente normal. No almacene el cargador bajo un calor excesivo. No utilizar bajo luz solar directa.

LUBRICACIÓN DE LA CUCHILLA

 **¡ADVERTENCIA!** Permita siempre que las cuchillas del cortasetos se detengan y extraiga la batería antes de realizar tareas de lubricación. El no cumplir con esto podría causar un funcionamiento inicial erróneo y posibles lesiones graves.

Para un uso más sencillo y para una mayor vida útil, lubrique la cuchilla del cortasetos antes y después de cada uso.

- Extraiga la batería del cortasetos.
- Deje el cortasetos sobre una superficie plana. Aplique aceite ligero para máquinas por el borde de la cuchilla superior.

NOTA: Si utilizará el cortasetos por un periodo de tiempo extenso, se recomienda aceitar la cuchilla periódicamente.

- Detenga el cortasetos.
- Extraiga la batería.
- Lubrique el cortasetos según se describió anteriormente.
- Reinserte la batería y reanude el uso.

LIMPIEZA DEL CORTASETOS

- Extraiga la batería.
- Deslice la funda sobre la cuchilla.
- Limpie la tierra y los residuos del cuerpo de la cortadora de orillas eléctrica con ayuda de un trapo húmedo con detergente suave.

NOTA: No utilice detergentes fuertes sobre la carcasa plástica o sobre las manillas. Algunos aceites aromáticos como el pino y el limón, así como disolventes como el keroseno, pueden producirles daños.

- La humedad puede provocar un riesgo de descarga eléctrica. Seque cualquier rastro de humedad utilizando un paño suave y seco.
- Utilice un cepillo pequeño o la descarga de aire de una aspiradora pequeña para limpiar el polvo o sedimento desde las rejillas de ventilación de la carcasa del motor.

TRANSPORTE Y ALMACENAMIENTO

- Posicione siempre la funda sobre la cuchilla antes de almacenar o transportar el cortasetos. Tenga cuidado para evitar los dientes afilados de la cuchilla.
- Limpie exhaustivamente el cortasetos antes de almacenarlo. Almacene el cortasetos en interiores, en un lugar seco y bien ventilado al cual no puedan acceder los niños. Mantenga alejado de agentes corrosivos como químicos para jardín y sales descongelantes.

ELIMINACIÓN AMBIENTALMENTE SEGURA DE LA BATERÍA



Los siguientes materiales tóxicos y corrosivos están presentes en esta batería: **iones de litio, un material tóxico.**



¡ADVERTENCIA! Todos los materiales tóxicos deben eliminarse de la manera especificada a fin de evitar contaminación al ambiente. Antes de eliminar una batería de litio dañada o gastada, contacte a su agencia local de eliminación de desechos o a la agencia local de protección ambiental para obtener información sobre las instrucciones específicas.



¡ADVERTENCIA! Si la batería se rompe o parte, con o sin fugas, no la recargue ni tampoco la use. Elimínela y reemplácela con una batería nueva.

¡NO INTENTE REPARARLA!

Para evitar el riesgo de incendio, explosión, descarga eléctrica y daños al medioambiente:

- ■ Cubra los terminales de la batería con cinta adhesiva aislante.
- NO intente extraer ni destruir alguno de los componentes de la batería.
- NO intente abrir la batería.
- Si ocurre una fuga, los electrolitos liberados son corrosivos y tóxicos. NO deje que la solución entre en contacto con sus ojos o piel ni tampoco la trague.
- NO coloque estas baterías junto con su basura doméstica regular.
- NO incinerar.
- NO deje baterías en un lugar donde se recojan para ser llevadas a algún relleno sanitario o sistema municipal para desechos sólidos.
- Llévelas a un centro de reciclaje o eliminación certificado.

RESOLUCIÓN DE PROBLEMAS

PROBLEMA	POSIBLE CAUSA	SOLUCIÓN
El motor no enciende al presionar el interruptor.	1. La batería no está asegurada.	1. Para asegurar la batería, asegúrese de que las trabas de la parte superior calzan en su lugar.
	2. La batería no está cargada.	2. Cargue la batería siguiendo las instrucciones incluidas en este manual.
	3. Interruptor defectuoso	3. Si aún está dentro del periodo de garantía, devuelva el producto al vendedor minorista donde lo adquirió.
El motor funciona, pero las cuchillas de corte no se mueven.	1. El cortasetos está dañado. No utilice la cortadora.	1. Lleve el cortasetos a un concesionario de servicio calificado para que lo inspeccione y repare utilizando piezas de repuesto idénticas.
La cortadora emite humo durante su funcionamiento.	1. El cortasetos está dañado. No utilice la cortadora.	1. Lleve el cortasetos a un concesionario de servicio calificado para que lo inspeccione y repare utilizando piezas de repuesto idénticas.

CORTASETOS INALÁMBRICO CRAFTSMAN CON BATERÍA DE IONES DE LITIO, 24V MÁX.*
(NÚMERO DE MODELO 151.74935)

CORTASETOS INALÁMBRICO CRAFTSMAN CON BATERÍA DE IONES DE LITIO, 24V MÁX.*
(NÚMERO DE MODELO 151.74937)

El número de modelo se encuentra en la etiqueta adjunta a la carcasa del motor.

PARA ADQUIRIR PIEZAS DE REPUESTO, LLAME AL 1-888-331-4569

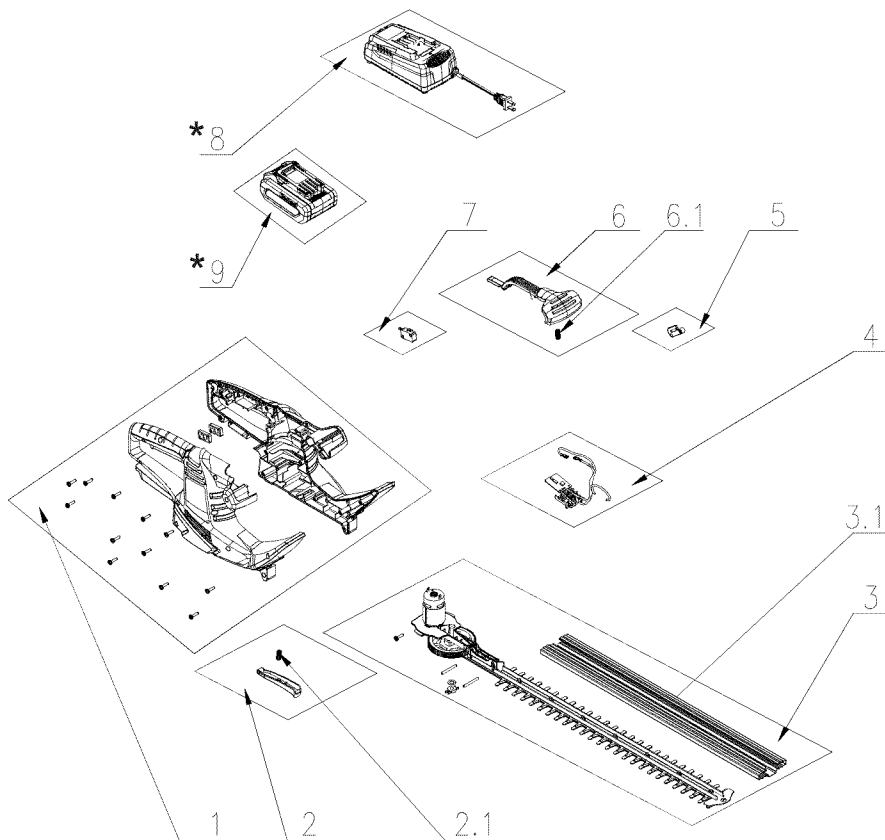

* - Piezas #8 & #9 NO INCLUIDAS en el artículo # 151.74937

CORTASETOS INALÁMBRICO CRAFTSMAN CON BATERÍA DE IONES DE LITIO, 24V MÁX.*
(NÚMERO DE MODELO 151.74935)

CORTASETOS INALÁMBRICO CRAFTSMAN CON BATERÍA DE IONES DE LITIO, 24V MÁX.*
(NÚMERO DE MODELO 151.74937)

El número de modelo se encuentra en la etiqueta adjunta a la carcasa del motor.

PARA ADQUIRIR PIEZAS DE REPUESTO, LLAME AL 1-888-331-4569

N° DE ARTÍCULO	N° DE PIEZA	DESCRIPCIÓN	CANT.
1	241003101	Carcasa del motor (izquierda y derecha)	1
2	241003102	Montaje del interruptor de encendido	1
2.1	241001104	Resorte	1
3	241003104	Conjunto de piezas del motor con cuchilla	1
3.1	241001102	Funda	1
4	241003106	Placa PCB	1
5	241001107	Placa	1
6	241003108	Conjunto de piezas de la manilla frontal	1
6.1	241001104	Resorte	1
7	241003110	Micro interruptor	1
8	24LFC14-ETL	Cargador de batería de iones de litio de 24 V (24LFC14-ETL) * (NO INCLUIDA en el artículo # 151.74937)	1
9	71.98724	Batería de Iones de Litio de 24 V (24LB2513) * (NO INCLUIDA en el artículo # 151.74937)	1

* - Piezas #8 & #9 NO INCLUIDAS en el artículo # 151.74937

CRAFTSMAN®

Product questions or problems?

1-888-331-4569

Customer Care Hot Line

**Get answers to questions, troubleshoot problems,
order parts, or schedule repair service.**

Para respuestas a preguntas o problemas, y ordenar
piezas o pedir servicio para la reparación de su equipo.

To help us help you, register your product at www.craftsman.com/registration

Para poderte ayudar mejor, registra tu producto en www.craftsman.com/registration

Join the Craftsman Club today!

CRAFTSMAN® CLUB

www.craftsman.com/signup

**Receive exclusive member benefits including special pricing and offers,
project sharing, expert advice, and SHOP YOUR WAY REWARDS!**

Como miembro exclusivo, recibe diversos beneficios como ofertas, precios especiales, proyectos nuevos, consejos de expertos y nuestro programa de puntos SHOP YOUR WAY REWARDS!

® Registered Trademark / ™ Trademark of KCD IP, LLC in the United States, or Sears Brands, LLC in other countries

® Marca Registrada / ™ Marca de Fábrica de KCD IP, LLC en Estados Unidos, o Sears Brands, LLC in otros países