

JENN-AIR® BOTTOM MOUNT BUILT-IN REFRIGERATOR

REFRIGERADOR EMPOTRADO CON
CONGELADOR EN LA PARTE INFERIOR JENN-AIR®

RÉFRIGÉRATEUR ENCASTRÉ AVEC
CONGÉLATEUR EN BAS JENN-AIR®

USE & CARE GUIDE

For questions about features, operation/performance, parts, accessories, or service,
call **1-800-JENNAIR (1-800-536-6247)** or visit our website at **www.jennair.com**.

In Canada, call **1-800-JENNAIR (1-800-536-6247)** or visit our website at **www.jennair.ca**.

MANUAL DE USO Y CUIDADO

Si tiene preguntas respecto a las características, funcionamiento, rendimiento, partes, accesorios o servicio técnico,
llame al **1-800-JENNAIR (1-800-536-6247)** o visite nuestro sitio de internet: **www.jennair.com**.

En Canadá, llame al **1-800-JENNAIR (1-800-536-6247)** o visite nuestro sitio de internet: **www.jennair.ca**.

GUIDE D'UTILISATION ET D'ENTRETIEN

Au Canada, pour assistance, installation ou service, composez le **1-800-JENNAIR (1-800-536-6247)**
ou visitez notre site Web à **www.jennair.ca**.

Table of Contents / Índice / Table des matières2

JENN-AIR®

W10728796A

TABLE OF CONTENTS

REFRIGERATOR SAFETY	3	DOOR FEATURES	10
Proper Disposal of Your Old Refrigerator.....	4	Utility Compartment.....	10
BEFORE USE	4	Door Bins.....	10
Water Supply Requirements.....	4	REFRIGERATOR CARE	11
Water System Preparation.....	5	Cleaning.....	11
Install Air Filter.....	5	Lights.....	11
Install Produce Preserver.....	5	Power Interruptions.....	11
REFRIGERATOR USE	6	Vacation Care.....	12
Power On/Off Switch.....	6	TROUBLESHOOTING	12
Using the Controls.....	6	Refrigerator Operation.....	12
Ice Maker and Storage Bin.....	8	Temperature and Moisture.....	13
Water Filtration System.....	8	Ice and Water.....	13
REFRIGERATOR FEATURES	9	ASSISTANCE OR SERVICE	14
Refrigerator Shelves.....	9	In the U.S.A.....	14
Deli/Crisper Drawers.....	10	In Canada.....	14
Wine Rack.....	10	ACCESSORIES	14
FREEZER FEATURES	10	WATER FILTER CERTIFICATIONS	15
Freezer Drawer and Pull-out Ice Bin.....	10	PERFORMANCE DATA SHEETS	16
		WARRANTY	18

ÍNDICE

SEGURIDAD DEL REFRIGERADOR	19	CARACTERÍSTICAS DE LA PUERTA	28
Cómo deshacerse adecuadamente de su refrigerador viejo.....	20	Compartimiento de uso general.....	28
ANTES DE USAR	20	Recipientes de la puerta.....	28
Requisitos del suministro de agua.....	20	CUIDADO DE SU REFRIGERADOR	28
Preparación del sistema de agua.....	21	Limpieza.....	28
Instalación del filtro de aire.....	21	Luces.....	29
Instalación del preservador de alimentos frescos.....	21	Cortes de corriente.....	29
USO DE SU REFRIGERADOR	22	Cuidado durante las vacaciones.....	29
Interruptor de On/Off (Encendido/Apagado).....	22	SOLUCIÓN DE PROBLEMAS	30
Uso de los controles.....	23	Funcionamiento del refrigerador.....	30
Fábrica de hielo y depósito.....	25	Temperatura y humedad.....	31
Sistema de filtración de agua.....	25	Hielo y agua.....	31
CARACTERÍSTICAS DEL REFRIGERADOR	26	AYUDA O SERVICIO TÉCNICO	32
Estantes del refrigerador.....	26	En los EE.UU.....	32
Cajón para carnes frías y cajón para verduras.....	27	En Canadá.....	32
Portabotellas.....	27	ACCESORIOS	32
CARACTERÍSTICAS DEL CONGELADOR	27	HOJA DE DATOS DEL RENDIMIENTO	33
Cajón del congelador y depósito removible de hielo.....	27	GARANTÍA	35

TABLE DES MATIÈRES

SÉCURITÉ DU RÉFRIGÉRATEUR	37	CARACTÉRISTIQUES DE LA PORTE	46
Mise au rebut de votre vieux réfrigérateur.....	38	Compartiment utilitaire.....	46
AVANT L'UTILISATION	38	Balconnets de porte.....	46
Spécifications de l'alimentation en eau.....	38	ENTRETIEN DU RÉFRIGÉRATEUR	46
Préparation du système d'eau.....	39	Nettoyage.....	46
Installation du filtre à air.....	39	Lampes.....	47
Installation du conservateur pour produits frais.....	39	Pannes de courant.....	47
UTILISATION DU RÉFRIGÉRATEUR	40	Entretien avant les vacances.....	47
Interrupteur d'alimentation On/Off (marche/arrêt).....	40	DÉPANNAGE	48
Utilisation des commandes.....	41	Fonctionnement du réfrigérateur.....	48
Machine à glaçons et bac d'entreposage.....	43	Température et humidité.....	49
Système de filtration d'eau.....	43	Glaçons et eau.....	49
CARACTÉRISTIQUES DU RÉFRIGÉRATEUR	44	ASSISTANCE OU SERVICE	50
Tablettes du réfrigérateur.....	44	ACCESSOIRES	50
Bacs pour spécialités alimentaires/bacs à légumes.....	45	FEUILLES DE DONNÉES SUR LA PERFORMANCE	51
Casier à vin.....	45	GARANTIE	53
CARACTÉRISTIQUES DU CONGÉLATEUR	45		
Bac de congélateur et bac à glaçons coulissant.....	45		

REFRIGERATOR SAFETY

Your safety and the safety of others are very important.

We have provided many important safety messages in this manual and on your appliance. Always read and obey all safety messages.



This is the safety alert symbol.

This symbol alerts you to potential hazards that can kill or hurt you and others.

All safety messages will follow the safety alert symbol and either the word "DANGER" or "WARNING."

These words mean:

⚠ DANGER

You can be killed or seriously injured if you don't immediately follow instructions.

⚠ WARNING

You can be killed or seriously injured if you don't follow instructions.

All safety messages will tell you what the potential hazard is, tell you how to reduce the chance of injury, and tell you what can happen if the instructions are not followed.

IMPORTANT SAFETY INSTRUCTIONS

WARNING: To reduce the risk of fire, electric shock, or injury when using your refrigerator, follow these basic precautions:

- Plug into a grounded 3 prong outlet.
- Do not remove ground prong.
- Do not use an adapter.
- Do not use an extension cord.
- Disconnect power before servicing.
- Replace all parts and panels before operating.
- Remove doors from your old refrigerator.
- Use nonflammable cleaner.
- Keep flammable materials and vapors, such as gasoline, away from refrigerator.
- Use two or more people to move and install refrigerator.
- Disconnect power before installing ice maker (on ice maker kit ready models only).
- Use a sturdy glass when dispensing ice (on some models).
- Do not hit the refrigerator glass doors (on some models).

SAVE THESE INSTRUCTIONS

State of California Proposition 65 Warnings:

WARNING: This product contains one or more chemicals known to the State of California to cause cancer.

WARNING: This product contains one or more chemicals known to the State of California to cause birth defects or other reproductive harm.

Proper Disposal of Your Old Refrigerator

⚠ WARNING

Suffocation Hazard

Remove doors from your old refrigerator.

Failure to do so can result in death or brain damage.

IMPORTANT: Child entrapment and suffocation are not problems of the past. Junked or abandoned refrigerators are still dangerous – even if they will sit for “just a few days.” If you are getting rid of your old refrigerator, please follow these instructions to help prevent accidents.

Before You Throw Away Your Old Refrigerator or Freezer:

- Take off the doors.
- Leave the shelves in place so that children may not easily climb inside.

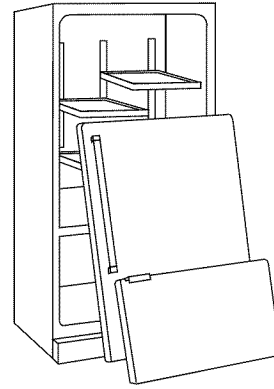

Important information to know about disposal of refrigerants:

Dispose of refrigerator in accordance with Federal and Local regulations. Refrigerants must be evacuated by a licensed, EPA certified refrigerant technician in accordance with established procedures.

BEFORE USE

Remove the Packaging

- Remove tape and glue residue from surfaces before turning on the refrigerator. Rub a small amount of liquid dish soap over the adhesive with your fingers. Wipe with warm water and dry.
- Do not use sharp instruments, rubbing alcohol, flammable fluids, or abrasive cleaners to remove tape or glue. These products can damage the surface of your refrigerator. For more information, see “Refrigerator Safety.”
- Dispose of/recycle all packaging materials.

Clean Before Using

After you remove all of the packaging materials, clean the inside of your refrigerator before using it. See the cleaning instructions in “Refrigerator Care.”

Important information to know about glass shelves and covers:

Do not clean glass shelves or covers with warm water when they are cold. Shelves and covers may break if exposed to sudden temperature changes or impact, such as bumping. Tempered glass is designed to shatter into many small, pebble-size pieces. This is normal. Glass shelves and covers are heavy. Use both hands when removing them to avoid dropping.

Water Supply Requirements

Read all directions before you begin.

IMPORTANT:

- When your refrigerator was installed, the water connection from the water source should have been connected to your refrigerator. If your refrigerator is not connected to a water source, see “Connect to Water Line” in the Installation Instructions. If you have any questions about your water connection, see “Troubleshooting” or call a licensed, qualified plumber.
- If you turn the refrigerator on before the water line is connected, turn the ice maker OFF. See “Ice Maker and Storage Bin.”
- All installations must meet local plumbing code requirements.

Water Pressure

A cold water supply with water pressure between 30 and 120 psi (207 and 827 kPa) is required to operate the water dispenser and ice maker. If you have questions about your water pressure, see “Troubleshooting” or call a licensed, qualified plumber.

Reverse Osmosis Water Supply

IMPORTANT: The pressure of the water supply coming out of a reverse osmosis system going to the water inlet valve of the refrigerator needs to be between 30 and 120 psi (207 and 827 kPa).

If a reverse osmosis water filtration system is connected to your cold water supply, the water pressure to the reverse osmosis system needs to be a minimum of 40 psi (276 kPa).

If the water pressure to the reverse osmosis system is less than 40 psi (276 kPa):

- Check to see whether the sediment filter in the reverse osmosis system is blocked. Replace the filter if necessary.
- Allow the storage tank on the reverse osmosis system to refill after heavy usage.

- If your refrigerator has a water filter, it may further reduce the water pressure when used in conjunction with a reverse osmosis system. Remove the water filter. See “Water Filtration System.”

If you have questions about your water pressure, call a licensed, qualified plumber.

Water System Preparation

Please read before using the water system.

IMPORTANT: After connecting the refrigerator to a water source or after replacing the water filter, fill and discard two full containers of ice to prepare the water filter for use before using the ice.

Do not use with water that is microbiologically unsafe or of unknown quality without adequate disinfection before or after the system.

1. To turn on the ice maker, simply lower the wire shutoff arm. See “Ice Maker and Storage Bin” for further instructions on the operation of your ice maker.

NOTE: Allow 24 hours to produce the first batch of ice.

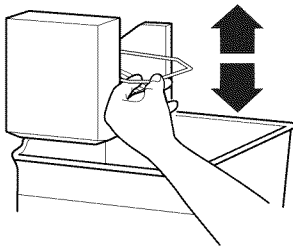

A. On/Off control

NOTE: If your model has a base grille filter system, make sure the base grille filter is installed so that the Eject button is out. See “Water Filtration System.”

Install Air Filter (on some models)

An air filter is 15 times more powerful than baking soda at reducing common food odors inside the refrigerator.

On some models, your refrigerator's accessory packet includes an air filter, which must be installed prior to use.

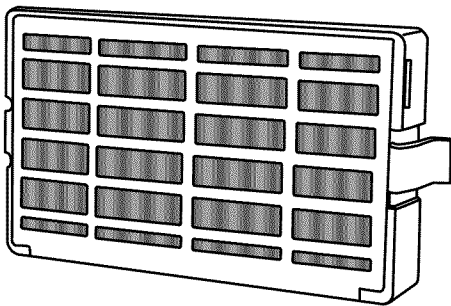

Installing the Air Filter

Install the air filter in the ceiling, along the back wall, of the refrigerator compartment.

1. Remove the air filter from its packaging.
2. Snap the filter into place.

Replacing the Air Filter

The disposable air filter should be replaced every 6 months.

To order a replacement air filter, contact us. See “Accessories” for information on ordering.

1. Remove the used air filter by squeezing in on the side tabs.
2. Install the new air filter by snapping it into place.

Install Produce Preserver (on some models)

The produce preserver absorbs ethylene to slow the ripening process of many produce items. As a result, certain produce items will stay fresh longer.

Ethylene production and sensitivity varies depending on the type of fruit or vegetable. To preserve freshness, it is best to separate produce with sensitivity to ethylene from fruits that produce moderate to high amounts of ethylene.

	Sensitivity to Ethylene	Ethylene Production
Apples	High	Very High
Asparagus	Medium	Very Low
Berries	Low	Low
Broccoli	High	Very Low
Cantaloupe	Medium	High
Carrots	Low	Very Low
Citrus Fruit	Medium	Very Low
Grapes	Low	Very Low
Lettuce	High	Very Low
Pears	High	Very High
Spinach	High	Very Low

Installing the Produce Preserver

CAUTION: IRRITANT

MAY IRRITATE EYES AND SKIN. DANGEROUS FUMES FORM WHEN MIXED WITH OTHER PRODUCTS.

Do not mix with cleaning products containing ammonia, bleach or acids. Do not get in eyes, on skin or clothing. Do not breathe dust. Keep out of reach of children.

FIRST AID TREATMENT: Contains potassium permanganate. If swallowed, call a Poison Control Center or doctor immediately. Do not induce vomiting. If in eyes, rinse with water for 15 minutes. If on skin, rinse with water.

1. Wash the interior of a crisper drawer with a solution of mild dish soap and warm water, and dry thoroughly.
2. Find the package containing the Produce Preserver inside the refrigerator, and install the Produce Preserver into the crisper drawer according to the instructions provided in the package.

Replacing the Produce Preserver

The disposable packets should be replaced every 6 months or when the status indicator changes completely from white to red. To order replacements, contact us. See "Accessories" for information on ordering.

1. Remove the used packets from the produce preserver housing.
2. Remove the used status indicator.
3. Install the replacement packets and status indicator using the instructions included in the package.

REFRIGERATOR USE

⚠ WARNING



Electrical Shock Hazard

Plug into a grounded 3 prong outlet.

Do not remove ground prong.

Do not use an adapter.

Do not use an extension cord.

Failure to follow these instructions can result in death, fire, or electrical shock.

⚠ WARNING



Explosion Hazard

Keep flammable materials and vapors, such as gasoline, away from refrigerator.

Failure to do so can result in death, explosion, or fire.

Power On/Off Switch

If you need to turn the power to your refrigerator On or Off, you must remove the top grille panel to access the power switch. Turn the power to the refrigerator Off when cleaning your refrigerator or changing light bulbs.

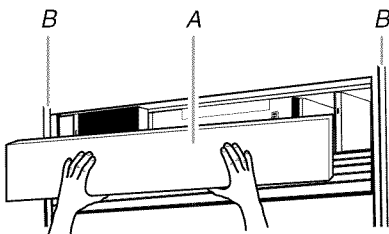

A. Top grille
B. Cabinet sides

Standard Integrated Grille Installation

To remove the top grille panel:

1. Open the door(s).
2. Pull out on the bottom of the panel, and then lift up. Place the panel on a soft surface.

To replace the top grille panel:

1. Hook the panel brackets onto the mounting bolts extending from the top of the refrigerator.
2. Tilt the bottom of the grille panel down slightly to lock into place.

Fully Integrated Grille Installation

To install the grille panel to the refrigerator:

1. Slide the upper and lower slots in each bracket onto the mounting pins extending upward from the top of the refrigerator.
2. Push the grille panel forward to fully engage the spring clips and fasten the grille panel.

To remove the grille panel from the refrigerator:

1. Open the door(s).
2. Place both hands under the grille panel, grasping the bottom edge between your fingers and thumbs.
3. Pull the grille panel straight out until the grille stops. Then, lift up on the grille panel to remove.

Power On or Off Switch

1. Remove the top grille panel.
2. Press power switch to the On or Off position.
3. Replace the top grille panel.

IMPORTANT: Be sure the power switch is set to the On position after cleaning refrigerator or changing light bulbs.

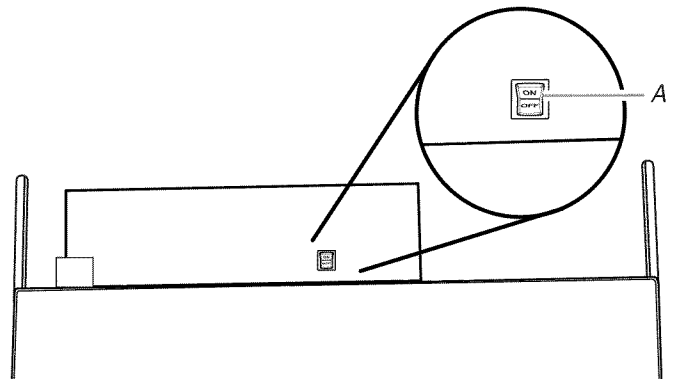

A. Power switch

Using the Controls

IMPORTANT:

- The Fridge control adjusts the temperature in the refrigerator compartment. The Freezer control adjusts the temperature in the freezer compartment.
- Wait 24 hours after you turn on the refrigerator before you put food into it. If you add food before the refrigerator has cooled completely, your food may spoil.

NOTE: Adjusting the temperature controls to a lower (colder) setting will not cool the compartments any faster.

- If the temperature is too warm or too cold in the refrigerator or freezer, first check the air vents to be sure they are not blocked before adjusting the controls.

- The recommended settings should be correct for normal household usage. The controls are set correctly when milk or juice is as cold as you like and when ice cream is firm.
- The actual temperature may differ from the display when a door is open for an extended period of time.

Turning On Cooling and Viewing Set Points

The factory recommended set points are 0°F (-18°C) for the freezer and 37°F (3°C) for the refrigerator

1. Press the FRIDGE or FREEZER touch pad.

NOTE: After the refrigerator is turned on, the Over Temperature audio alarm and indicator light may activate every 1½ hours until the refrigerator and freezer temperatures are below 48°F (9°C) and 15°F (-9°C), respectively, or until the alarm is turned off. To turn off the audio alarm and indicator light, see “Alarm Reset.”

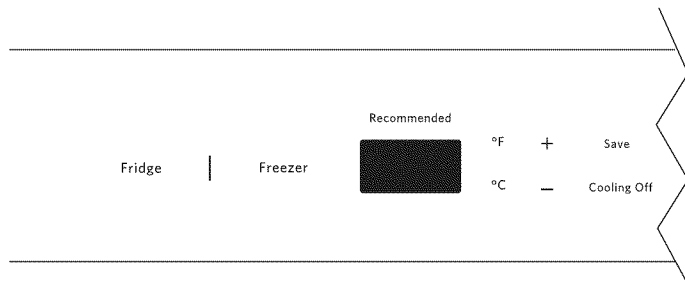

Turning Off Cooling

1. Press the FRIDGE or FREEZER touch pad.
 2. Press and hold the COOLING OFF touch pad for 3 seconds.
- NOTE:** To turn off the power completely, use the power ON/OFF switch located behind the top grille. See “Power On/Off Switch.”

Viewing the Temperature in Degrees Celsius

1. Press °C touch pad. To redisplay degrees Fahrenheit, press °F touch pad.
- NOTE:** If the freezer temperature is below zero, the negative sign next to the freezer display will light up. This is normal.

Adjusting Controls

NOTE: Wait at least 24 hours between adjustments. Recheck the temperatures before other adjustments are made.

To Adjust Set Point Temperatures:

- Press the FRIDGE or FREEZER touch pad, and then press the Plus (+) or Minus (-) touch pad until the desired temperature is reached.
- Press the SAVE touch pad to program the desired temperature.

NOTE: The set point range for the freezer is -5°F to 3°F (-21°C to -16°C). The set point range for the refrigerator is 34°F to 42°F (1°C to 6°C).

CONDITION/REASON:	TEMPERATURE ADJUSTMENT:
REFRIGERATOR too cold Not set correctly for conditions	REFRIGERATOR Control 1° higher
REFRIGERATOR too warm High use or room very warm	REFRIGERATOR Control 1° lower
FREEZER too cold Not set correctly for conditions	FREEZER Control 1° higher
FREEZER too warm/too little ice High use or heavy ice use	FREEZER Control 1° lower

Options

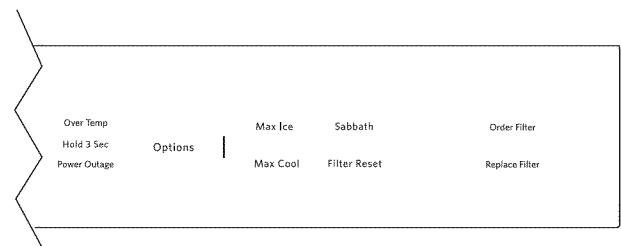

Max Ice

The Max Ice feature speeds up the ice production rate to assist with periods of heavy ice usage.

- Press OPTIONS, and then press MAX ICE to turn on the Max Ice feature. Max Ice will remain activated for 24 hours unless manually turned off.

NOTE: The temperature display for the refrigerator and freezer compartments will remain at the user’s set points, but the actual temperature of the freezer compartment will drop to -5°F (-21°C), while the Max Ice feature is enabled. After 24 hours, the freezer will return to the previous temperature set point.

Max Cool

The Max Cool feature assists with full grocery loads, temporarily warm room temperatures, or during heavy door opening use.

- Press OPTIONS, and then press MAX COOL to turn on the Max Cool feature. Max Cool will remain activated for 24 hours unless manually turned off.

NOTE: The temperature display for the refrigerator compartment will remain at the user’s set point, but the actual temperature of the Fridge compartment will drop to 34°F (1°C), while the Max Cool feature is enabled. After 24 hours, the refrigerator returns to the previous temperature set points.

Sabbath Mode

Sabbath mode is designed for the traveler or for those whose religious observances require turning off the lights and ice maker. By selecting this feature, the temperature set points remain unchanged, the ice maker will be disabled, the interior lights will turn off, and the audio tones are muted. For most efficient refrigerator operation, it is recommended to exit Sabbath mode when it is no longer required.

- Press the SABBATH touch pad to turn on Sabbath mode. This feature will remain on until Sabbath is pressed again.

NOTE: If the Max Cool or Max Ice feature has been selected prior to turning on Sabbath mode, Max Cool and Max Ice will be automatically canceled upon entering Sabbath mode.

Filter Reset

See “Water Filter Indicator” in the “Water Filtration System” section.

Alarm Functions

Alarm Reset

Pressing any Home Screen touch pad (Fridge, Freezer or Options) will turn off the audio alarm and indicator light. The audio alarm will not sound again for the current condition that caused the alarm until a new condition occurs.

An Alarm Reset can be performed by pressing any Home Screen touch pad (Fridge, Freezer or Options), or by turning the power to the refrigerator off and on again. See “Power On/Off Switch.” After performing an Alarm Reset, the indicator light will reactivate if the condition that caused the alarm is still present. See “Door Open,” “Over Temperature” or “Power Outage.”

Door Open

An alarm will sound when a door has been open for longer than 5 minutes. Closing the door or drawer, or pressing any Home Screen touch pad (Fridge, Freezer or Options) will reset the Door Open feature and turn off the audio alarm.

NOTE: If the door(s) or drawer are left open for 10 minutes the interior lights will go out. Closing the open door(s) or drawer will reset the lights.

Over Temperature

IMPORTANT: If the Over Temperature Alarm activates, your food may spoil. See “Power Interruptions.” Minimize door openings until temperatures return to normal.

The Over Temperature feature is designed to let you know when either the refrigerator temperature rises above 48°F (9°C) or the freezer temperature rises above 15°F (-9°C) for longer than 1½ hours. The audio alarm will shut off automatically when the temperature returns to normal, but the indicator light will continue to flash to let you know that an Over Temperature condition occurred until an Over Temperature reset has been performed. Press any Home Screen touch pad (Fridge, Freezer or Options) to turn off the indicator light.

If the over temperature condition is still present when an Over Temperature reset is performed, the indicator light will continue to reactivate every 1½ hours until refrigerator and freezer temperatures are below 48°F (9°C) and 15°F (-9°C), respectively.

Power Outage

When a power outage occurs, a Power Outage indicator light will be displayed. Press any Home Screen touch pad (Fridge, Freezer or Options) to turn off the indicator light. The power outage indicator light will not display when either Cooling Off or Sabbath Mode is active, but will appear after exiting Sabbath mode if a power outage occurred.

Ice Maker and Storage Bin

IMPORTANT: After connecting the refrigerator to a water source or replacing the water filter, fill and discard two full containers of ice to prepare the water filter for use, before using the ice.

Turn the Ice Maker On/Off

1. To turn on the ice maker, simply lower the wire shutoff arm.
NOTE: Your ice maker has an automatic shutoff. As ice is made, the ice cubes will fill the ice storage bin and the ice cubes will raise the wire shutoff arm to the OFF (arm up) position. Do not force the wire shutoff arm up or down.
2. To manually turn off the ice maker, lift the wire shutoff arm to the OFF (arm up) position and listen for the click.

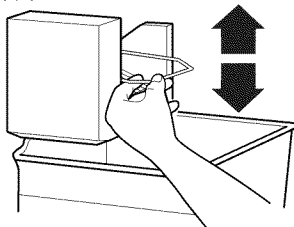

A. On/Off control

Ice Storage Bin Care

NOTE: It is normal for ice to stick together in the ice bin. It is recommended that the ice bin be emptied and cleaned as needed.

To clean the ice storage bin:

1. Slide the ice bin out of the freezer and lift up and out.
2. Empty the ice bin. Use warm water to melt the ice if necessary.
NOTE: Do not use anything sharp to break up the ice in the bin. This can cause damage to the ice bin and the dispenser mechanism.
3. Wash ice bin with warm water and a mild detergent, rinse well and dry thoroughly. Do not use harsh or abrasive cleaners or solvents.

REMEMBER:

- Allow 24 hours to produce the first batch of ice.
- It may take 3 to 4 days for the ice bin to completely fill, if no ice is used.
- The quality of your ice will be only as good as the quality of the water supplied to your ice maker.
- Avoid connecting the ice maker to a softened water supply. Water softener chemicals (such as salt) can damage parts of the ice maker and lead to poor quality ice. If a softened water supply cannot be avoided, make sure the water softener is operating properly and is well maintained.
- It is normal for the ice cubes to be attached at the corners. They will break apart easily.
- Do not store anything inside the ice bin.

Water Filtration System

Do not use with water that is microbiologically unsafe or of unknown quality without adequate disinfection before or after the system.

Water Filter Indicator (on some models)

The water filter indicator, located on the control panel, will help you know when to change the water filter.

A replacement water filter should be ordered when “Order Filter” is displayed. It is recommended that you replace the filter when “Replace Filter” is displayed or when water flow to your water dispenser and/or ice maker decreases noticeably. See “Changing the Water Filter” later in this section.

After changing the water filter, press and hold FILTER RESET for 3 seconds until the “Order Filter” or “Replace Filter” indicator light disappears.

Changing the Water Filter

The water filter is located in the base grille below the freezer compartment door. It is not necessary to remove the base grille to remove the filter.

1. Remove the filter by pressing the eject button and pulling straight out on the filter cap.

NOTES:

- Avoid twisting the cap when removing the filter because this could cause the cap to come off. If this occurs, replace the cap and pull the filter straight out.
- There will be water in the filter. Some spilling may occur.

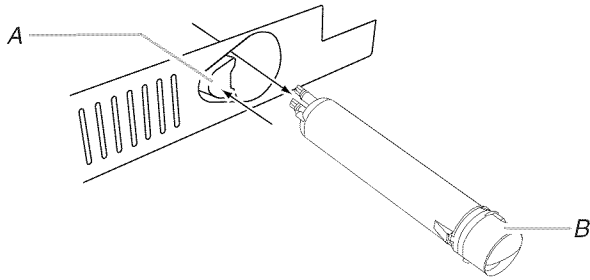

A. Eject button
B. Filter cap

2. Remove the cap by turning it counterclockwise until it stops.
IMPORTANT: Do not discard the cap. It is part of your refrigerator. Keep the cap to use with the replacement filter.
3. Align the ridge on the cap with the arrow on the new filter and turn the cap until it snaps into place.

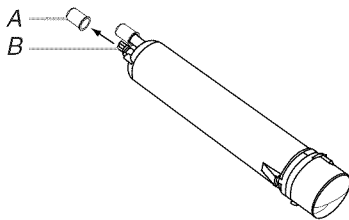

A. Cover
B. O-rings

4. Remove the covers from the O-rings. Be sure the O-rings are still in place after the covers are removed.
5. Place the cap (removed in Step 2) on the new filter. Align the ridge on the cap with the arrow on the filter. Turn the cap clockwise until it snaps into place.

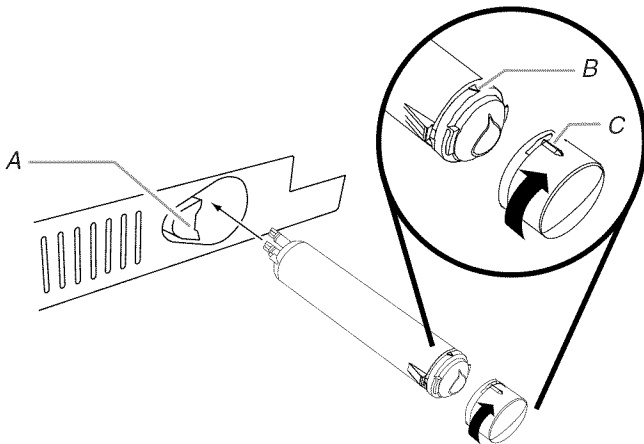

A. Eject button
B. Arrow on filter
C. Ridge on cap

6. Push the new filter into the opening in the base grille. As the filter is inserted, the eject button will depress. The eject button will pop back out when the filter is fully engaged.
7. Pull gently on the cap to check that the filter is securely in place.
8. Flush the water system. Depending on your model, see "Water and Ice Dispensers" or "Ice Maker and Storage Bin."

Using the Ice Maker Without a Water Filter

You can operate the ice maker without a water filter. Your ice will not be filtered.

1. Remove the filter by pressing the eject button and pulling on the cap. See "Changing the Water Filter" earlier in this section.
2. Remove the cap by turning it counterclockwise until it stops.
IMPORTANT: Do not discard the cap. It is part of your refrigerator.
3. With the cap in a horizontal position, insert the cap into the base grille until it stops.

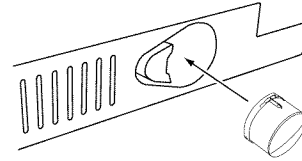

4. Turn the cap counterclockwise until the cap slips into the attachment slot. Then, turn the cap clockwise until it is in a horizontal position.

NOTE: The cap will not be even with the base grille.

REFRIGERATOR FEATURES

Refrigerator Shelves

Important information to know about glass shelves and covers:

Do not clean glass shelves or covers with warm water when they are cold. Shelves and covers may break if exposed to sudden temperature changes or impact, such as bumping. Tempered glass is designed to shatter into many small, pebble-size pieces. This is normal. Glass shelves and covers are heavy. Use both hands when removing them to avoid dropping.

The shelves in your refrigerator are adjustable to meet your individual storage needs.

Storing similar food items together in your refrigerator and adjusting the shelves to fit different heights of items will make finding the exact item you want easier. It will also reduce the amount of time the refrigerator door is open, and save energy.

Shelves and Shelf Frames

To remove and replace the shelf/frame:

1. Remove the shelf by tilting it up at the front and lifting it out of the shelf supports. Pull shelf straight out.
2. Reposition the shelf supports in the desired location. Check that they are level and firmly inserted in the support rails.

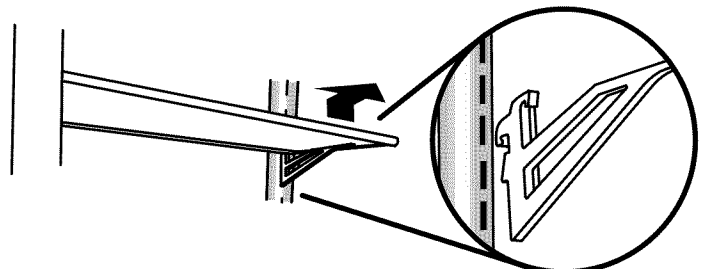

3. Place the back of the shelf in the shelf supports.
4. Lower the front of the shelf and make sure that it is in position.

Meat Storage Guide

Store most meat in original wrapping as long as it is airtight and moisture-proof. Rewrap if necessary. See the following chart for storage times. When storing meat longer than the times given, freeze the meat.

Fresh fish or shellfish use same day as purchased
Chicken, ground beef, variety meat (liver, etc.)..... 1-2 days
Cold cuts, steaks/roasts 3-5 days
Cured meats 7-10 days
Leftovers - Cover leftovers with plastic wrap, aluminum foil, or plastic containers with tight lids.

Deli/Crisper Drawers

To remove and replace the deli/criisper drawers:

1. Slide the deli/criisper drawer straight out to the stop. Lift the front of the drawer with one hand while supporting the bottom with the other hand. Slide the drawer out the rest of the way.
 2. To replace the deli/criisper drawer, pull out the drawer slides until they are fully extended and set the drawer on the slides. Push the drawer in toward the back until it is in closed position.
 3. Reopen the deli/criisper drawer to make sure it has been replaced properly.
-

Wine Rack

To remove and replace the wine rack:

1. Remove the rack by pulling it straight out from the shelf.
2. Replace the rack by sliding it in between the shelf and the wall of the refrigerator.

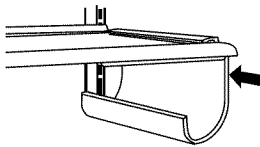

FREEZER FEATURES

Freezer Drawer and Pull-out Ice Bin

The freezer drawer can be used to store smaller items. The freezer drawer is not removable.

To remove and replace the ice bin:

1. Slide the ice bin out of the freezer and lift up and out.

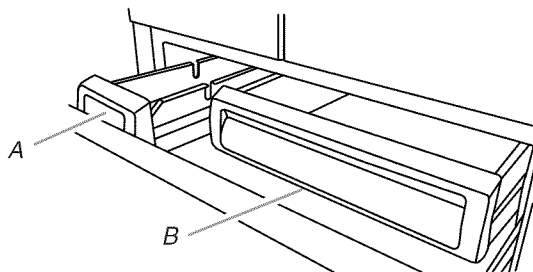

A. Ice bin
B. Freezer drawer

2. To replace the ice bin, pull out the drawer slides until they are fully extended and set ice bin on the slides. Push the ice bin in toward the back until it is in closed position.
 3. Reopen the ice bin to make sure it has been replaced properly.
-

Frozen Food Storage Guide

Storage times will vary according to the quality and type of food, the type of packaging or wrap used (should be airtight and moisture-proof), and the storage temperature. Ice crystals inside a sealed package are normal. This simply means that moisture in the food and air inside the package have condensed, creating ice crystals.

Put no more unfrozen food into the freezer than will freeze within 24 hours (no more than 2 to 3 lbs of food per cubic foot [907-1,350 g per 28 L] of freezer space). Leave enough space in the freezer for air to circulate around packages. Be sure to leave enough room for the door to close tightly.

For more information on preparing food for freezing, check a freezer guide or reliable cookbook.

DOOR FEATURES

Utility Compartment (on some models)

The utility compartment can be placed in any position on the refrigerator door.

To remove and replace the utility bin:

1. Remove utility compartment by grasping both ends and lifting compartment up and out.
2. Replace the bin by sliding it in above the desired support and pushing it down until it stops.

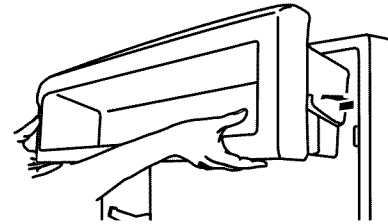

Door Bins

Large door bins hold gallon containers and the smaller door bins hold 2-liter bottles. The door bins are adjustable and removable for easy cleaning and adjusting.

Gallon Door Bin

To install the gallon door bin:

NOTE: The gallon door bin can only be placed on the lower door support.

1. Position gallon door bin above lowest door adjustment slot.
 2. Push down to secure bin.
 3. Adjust other bins, as necessary, to allow for milk or beverage container height.
-

Door Bins

To remove and replace the door bins:

1. Remove the bin by lifting it up and pulling it out.

2. Replace the bin by sliding it in above the desired support and pushing it down until it stops.

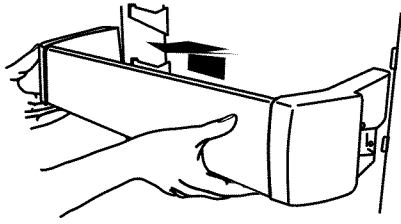

REFRIGERATOR CARE

Cleaning

⚠ WARNING



Explosion Hazard

Use nonflammable cleaner.

Failure to do so can result in death, explosion, or fire.

Both the refrigerator and freezer sections defrost automatically. However, clean both sections about once a month to avoid buildup of odors. Wipe up spills immediately.

To Clean Your Refrigerator:

1. Remove the top grille. See "Power On/Off Switch."
2. Press the power switch to OFF.
3. Remove all removable parts from inside, such as shelves, crispers, etc.

4. Hand wash, rinse, and dry removable parts and interior surfaces thoroughly. Use a clean sponge or soft cloth and a mild detergent in warm water.
 - Do not use abrasive or harsh cleaners such as window sprays, scouring cleansers, flammable fluids, cleaning waxes, concentrated detergents, bleaches or cleansers containing petroleum products on plastic parts, interior and door liners or gaskets. Do not use paper towels, scouring pads, or other harsh cleaning tools. These can scratch or damage materials.
 - To help remove odors, you can wash interior walls with a mixture of warm water and baking soda (2 tbs to 1 qt [26 g to 0.95 L] of water).
5. Clean the exterior surfaces.

Stainless steel panels: Wash stainless steel with a clean sponge or soft cloth and a mild detergent in warm water.

- To keep your stainless steel refrigerator looking like new and to remove minor scuffs or marks, it is suggested that you use the manufacturer's approved Stainless Steel Cleaner and Polish.

IMPORTANT: This cleaner is for Stainless Steel parts only!

Do not allow the Stainless Steel Cleaner and Polish to come into contact with any plastic parts such as the trim pieces, dispenser covers or door gaskets. If unintentional contact does occur, clean plastic part with a sponge and mild detergent in warm water. Dry thoroughly with a soft cloth. To order the cleaner, see "Accessories."

6. Press the power switch to ON.
7. Replace the top grille. See "Power On/Off Switch."

Lights

The lights in both the refrigerator and freezer compartments are LEDs which do not need to be replaced. If the lights do not illuminate when the door or drawer is opened, call for assistance or service. In the U.S.A., call **1-800-422-1230**. In Canada call **1-800-807-6777**.

Power Interruptions

If the power will be out for 24 hours or less, keep the door or doors closed (depending on your model) to help food stay cold and frozen.

If the power will be out for more than 24 hours, do one of the following:

- Remove all frozen food and store it in a frozen food locker.
- Place 2 lbs (907 g) of dry ice in the freezer for every cubic foot (28 L) of freezer space. This will keep the food frozen for 2 to 4 days.
- If neither a food locker nor dry ice is available, consume or can perishable food at once.

REMEMBER: A full freezer stays cold longer than a partially filled one. A freezer full of meat stays cold longer than a freezer full of baked goods. If you see that food contains ice crystals, it may be refrozen, although the quality and flavor may be affected. If the condition of the food is poor, dispose of it.

Vacation Care

Your refrigerator is equipped with the Sabbath Mode feature, which is designed for the traveler or for those whose religious observances require turning off the lights and ice maker. By selecting this feature, the temperature set points remain unchanged, the ice maker will be disabled and the interior lights will turn off. For most efficient refrigerator operation, it is recommended to exit Sabbath mode when it is no longer required.

If You Choose to Leave the Refrigerator On While You're Away:

1. Use up any perishables and freeze other items.
2. Press the SABBATH touch pad.
3. If your refrigerator has an automatic ice maker, shut off the water supply to the ice maker.
4. Empty the ice bin.
5. When you return from vacation, press the SABBATH touch pad to return to normal operation.

If You Choose to Turn the Refrigerator Off Before You Leave:

1. Remove all food from the refrigerator.
2. If your refrigerator has an automatic ice maker:
 - Turn off the water supply to the ice maker at least one day ahead of time.
 - When the last load of ice drops, slide the ice maker control to the OFF (down) position.
3. Under the Fridge or Freezer menu, press and hold COOLING OFF for 3 seconds to turn off cooling.
NOTE: To turn off the power completely, use the power ON/OFF switch located behind the top grille. See "Power On/Off Switch."
4. Clean refrigerator, wipe it, and dry well.
5. Tape rubber or wood blocks to the tops of all doors to prop them open far enough for air to get in. This stops odor and mold from building up.

TROUBLESHOOTING

Try the solutions suggested here first in order to avoid the cost of an unnecessary service call.

Refrigerator Operation

The refrigerator will not operate

⚠ WARNING



Electrical Shock Hazard

Plug into a grounded 3 prong outlet.

Do not remove ground prong.

Do not use an adapter.

Do not use an extension cord.

Failure to follow these instructions can result in death, fire, or electrical shock.

- **Power cord unplugged?** Plug into a grounded 3 prong outlet.
- **Is outlet working?** Plug in a lamp to see if the outlet is working.
- **Household fuse blown or circuit breaker tripped?** Replace the fuse or reset the circuit breaker. If the problem continues, call an electrician.
- **Are controls on?** Make sure the refrigerator controls are on. See "Using the Controls."
- **Is refrigerator defrosting?** Your refrigerator will regularly run an automatic defrost cycle. Recheck in 30 minutes to see if it is operating.

- **New installation?** Allow 24 hours following installation for the refrigerator to cool completely.

NOTE: Adjusting the temperature controls to the coldest setting will not cool either compartment more quickly.

The motor seems to run too much

Your new refrigerator may run longer than your old one due to its high-efficiency compressor and fans. The unit may run even longer if the room is warm, a large food load is added, doors are opened often, or if the doors have been left open.

The refrigerator is noisy

Refrigerator noise has been reduced over the years. Due to this reduction, you may hear intermittent noises from your new refrigerator that you did not notice from your old model. Below are listed some normal sounds with an explanation.

- **Buzzing** - heard when the water valve opens to fill the ice maker
- **Pulsating** - fans/compressor adjusting to optimize performance
- **Rattling** - flow of refrigerant, water line, or from items placed on top of the refrigerator
- **Sizzling/Gurgling** - water dripping on the heater during defrost cycle
- **Popping** - contraction/expansion of inside walls, especially during initial cool-down
- **Water running** - may be heard when ice melts during the defrost cycle and runs into the drain pan
- **Creaking/Cracking** - occurs as ice is being ejected from the ice maker mold

There is no audible door open alarm

Has the door been open less than 5 minutes? The door open alarm will only flash when the door has been open for 5 minutes. The audible alarm will sound the first time the door is left open for more than 5 minutes. Subsequent door open alarms will only flash. You must reset the audible alarm each time. See “Using the Control(s).”

The doors will not close completely

- **Door blocked open?** Move food packages away from door.
- **Bin or shelf in the way?** Push bin or shelf back in the correct position.

The doors are difficult to open

⚠ WARNING



Explosion Hazard

Use nonflammable cleaner.
Failure to do so can result in death, explosion, or fire.

- **Are the gaskets dirty or sticky?** Clean gaskets with mild soap and warm water.

The lights do not work

- **Is the refrigerator in Sabbath mode?** See “Using the Controls.”
- **Has the door been open more than 10 minutes?** See “Using the Controls.”

Temperature and Moisture

Temperature is too warm

- **New installation?** Allow 24 hours following installation for the refrigerator to cool completely.
- **Door(s) opened often or left open?** Allows warm air to enter refrigerator. Minimize door openings and keep doors fully closed.
- **Large load of food added?** Allow several hours for refrigerator to return to normal temperature.
- **Controls set correctly for the surrounding conditions?** Adjust the controls to a colder setting. Check temperature in 24 hours. See “Using the Controls.”
- **Refrigerator not cooling?** For models with digital controls, turn the refrigerator OFF and then ON to reset. If this does not correct the problem, call for service.
- **Air vents blocked?** Remove any item from in front of the air vents.

There is interior moisture buildup

NOTE: Some moisture buildup is normal.

- **Humid room?** Contributes to moisture buildup.

- **Door(s) opened often or left open?** Allows humid air to enter refrigerator. Minimize door openings and keep doors fully closed.

Ice and Water

The ice maker is not producing ice or not enough ice

- **Refrigerator connected to a water supply and the supply shutoff valve turned on?** Connect refrigerator to water supply and turn water shutoff valve fully open.
- **Kink in the water source line?** A kink in the line can reduce water flow. Straighten the water source line.
- **Ice maker turned on?** Make sure wire shutoff arm or switch (depending on model) is in the ON position.
- **New installation?** Wait 24 hours after ice maker installation for ice production to begin. Wait 72 hours for full ice production.
- **Large amount of ice recently removed?** Allow 24 hours for ice maker to produce more ice.
- **Ice cube jammed in the ice maker ejector arm?** Remove ice from the ejector arm with a plastic utensil.
- **Reverse osmosis water filtration system connected to your cold water supply?** This can decrease water pressure. See “Water Supply Requirements” in either the Installation Instruction booklet or the Use & Care Guide.

The ice cubes are hollow or small

NOTE: This is an indication of low water pressure.

- **Water shutoff valve not fully open?** Turn the water shutoff valve fully open.
- **Kink in the water source line?** A kink in the line can reduce water flow. Straighten the water source line.
- **Reverse osmosis water filtration system connected to your cold water supply?** This can decrease water pressure. See “Water Supply Requirements.”
- **Questions remain regarding water pressure?** Call a licensed, qualified plumber.

Ice is sticking together in the ice storage bin

- It is normal for frost to be on top of the ice storage bin due to normal opening and closing of the freezer.
- It is normal for ice to stick together when it is not dispensed or used frequently. It is recommended that the ice storage bin be emptied and cleaned as needed. See “Ice Maker and Storage Bin.”

Off-taste, odor or gray color in the ice

- **New plumbing connections?** New plumbing connections can cause discolored or off-flavored ice.
- **Ice stored too long?** Discard ice. Wash ice bin. Allow 24 hours for ice maker to make new ice.
- **Odor transfer from food?** Use airtight, moisture-proof packaging to store food.
- **Are there minerals (such as sulfur) in the water?** A water filter may need to be installed to remove the minerals.
- **Is there a water filter installed on the refrigerator?** Gray or dark discoloration in ice indicates that the water filtration system needs additional flushing.

ASSISTANCE OR SERVICE

If You Need Service

Please refer to the warranty page in this manual.

If You Need Replacement Parts

If you need to order replacement parts, we recommend that you use only factory specified parts. Factory specified parts will fit right and work right because they are made with the same precision used to build every new Jenn-Air® appliance.

To locate factory specified parts in your area, call us or your nearest designated service center.

In the U.S.A.

Call the Jenn-Air Customer eXperience Center toll free **1-800-JENNAIR (1-800-536-6247)**, or visit our website at **www.jennair.com**.

Our consultants provide assistance with:

- Features and specifications on our full line of appliances.
- Referrals to local Jenn-Air brand dealers.
- Installation information.
- Use and maintenance procedures.
- Accessory and repair parts sales.
- Specialized customer assistance (Spanish speaking, hearing impaired, limited vision, etc.).

For Further Assistance

If you need further assistance, you can write to Jenn-Air with any questions or concerns at:

Jenn-Air Brand Home Appliances
Customer eXperience Center
553 Benson Road
Benton Harbor, MI 49022-2692

Please include a daytime phone number in your correspondence.

In Canada

Call the Jenn-Air Canada LP Customer eXperience Centre toll free **1-800-JENNAIR (1-800-536-6247)**, or visit our website at **www.jennair.ca**.

Our consultants provide assistance with:

- Scheduling of service. Jenn-Air® appliances designated service technicians are trained to fulfill the product warranty and provide after-warranty service, anywhere in Canada.
- Features and specifications on our full line of appliances.
- Referrals to local Jenn-Air brand dealers.
- Use and maintenance procedures.
- Accessory and repair parts sales.

For Further Assistance

If you need further assistance, you can write to Jenn-Air Canada with any questions or concerns at:

Jenn-Air Brand Home Appliances
Customer eXperience Centre
200 – 6750 Century Ave.
Mississauga, Ontario L5N 0B7

Please include a daytime phone number in your correspondence.

ACCESSORIES

To order accessories, call **1-800-442-9991** and ask for the appropriate part number listed below or contact your authorized Jenn-Air® brand dealer. In Canada, call **1-800-807-6777**.

affresh® Stainless Steel Cleaner:

In U.S.A., order Part #W10355016
In Canada, order Part #W10355016B

affresh® Stainless Steel Wipes:

In U.S.A., order Part #W10355049
In Canada, order Part #W10355049B

affresh® Kitchen & Appliance Cleaner:

In U.S.A., order Part #W10355010
In Canada, order Part #W10355010B

Replacement Water Filter:

In U.S.A., order Part #4396841 (T2RFWG2)
In Canada, Order Part #4396841B (T2RFWG2)

Air Filter:

Order Part #W10311524

Produce Preserver Keep Fresh Packet Refill:

Order Part #P1KC6R1

WATER FILTER CERTIFICATIONS

State of California
Department of Health Services
Water Treatment Device
Certificate Number

05 - 1703

Date Issued: April 6, 2005
Date Revised: September 7, 2005

State of California
Department of Health Services
Water Treatment Device
Certificate Number

05 - 1702

Date Issued: April 6, 2005
Date Revised: September 7, 2005

<u>Trademark/Model Designation</u>	<u>Replacement Elements</u>
Whirlpool Deluxe T2WG2	T2RFGW2
Whirlpool Deluxe T2WG2L	T2RFGW2
KitchenAid Deluxe T2WG2	T2RFGW2
KitchenAid Deluxe T2WG2L	T2RFGW2

Manufacturer: Whirlpool Corporation

The water treatment device(s) listed on this certificate have met the testing requirements pursuant to Section 116830 of the Health and Safety Code for the following health related contaminants:

<p><u>Microbiological Contaminants and Turbidity</u></p> <p>None</p> <p><u>Organic Contaminants</u></p> <p>Benzene Carbofuran o-Dichlorobenzene Toxaphene</p>	<p><u>Inorganic/Radiological Contaminants</u></p> <p>Lead Mercury</p>
---	---

Rated Service Capacity: 200 gals **Rated Service Flow:** 0.85 gpm

Conditions of Certification:

Do not use with water that is microbiologically unsafe or of unknown quality, without adequate disinfection before or after the system.

<u>Trademark/Model Designation</u>	<u>Replacement Elements</u>
Whirlpool Deluxe T1WG2	T2RFGW2
Whirlpool Deluxe T1WG2L	T2RFGW2
KitchenAid Deluxe T1WG2	T2RFGW2
KitchenAid Deluxe T1WG2L	T2RFGW2

Manufacturer: Whirlpool Corporation

The water treatment device(s) listed on this certificate have met the testing requirements pursuant to Section 116830 of the Health and Safety Code for the following health related contaminants:

<p><u>Microbiological Contaminants and Turbidity</u></p> <p>None</p> <p><u>Organic Contaminants</u></p> <p>Benzene Carbofuran o-Dichlorobenzene Toxaphene</p>	<p><u>Inorganic/Radiological Contaminants</u></p> <p>Lead Mercury</p>
---	---

Rated Service Capacity: 200 gals **Rated Service Flow:** 0.5 gpm

Conditions of Certification:

Do not use with water that is microbiologically unsafe or of unknown quality, without adequate disinfection before or after the system.

PERFORMANCE DATA SHEETS

Base Grille Water Filtration System Model T2WG2L/T2RFGW2 Capacity 200 Gallons (757 Liters) Model T2WG2/T2RFGW2 Capacity 200 Gallons (757 Liters)



System tested and certified by NSF International against NSF/ANSI Standard 42 for the reduction of Chlorine Taste and Odor, Particulate Class II*; and against NSF/ANSI Standard 53 for the reduction of Mercury, Benzene, Toxaphene, O-dichlorobenzene, and Carbofuran.

This system has been tested according to NSF/ANSI Standards 42 and 53 for the reduction of the substances listed below. The concentration of the indicated substances in water entering the system was reduced to a concentration less than or equal to the permissible limit for water leaving the system, as specified in NSF/ANSI Standards 42 and 53.

Substance Reduction	NSF Reduction Requirements	Average Influent	Influent Challenge Concentration	Maximum Effluent	Average Effluent	Minimum % Reduction	Average % Reduction
Chlorine Taste/Odor	50% reduction	2.0182 mg/L	2.0 mg/L ± 10%	0.06 mg/L	0.0536 mg/L	97.03	97.34
Particulate Class II*	85% reduction	1333333 #/mL	At least 10,000 particles/mL	6600 #/mL**	2325 #/mL	99.51	99.83
Contaminant Reduction	NSF Reduction Requirements	Average Influent	Influent Challenge Concentration	Maximum Effluent	Average Effluent	Minimum % Reduction	Average % Reduction
Lead: @ pH 6.5***	0.010 mg/L	0.1533 mg/L	0.15 mg/L ± 10%	0.0005 mg/L	0.0005 mg/L	99.67	99.67
Lead: @ pH 8.5***	0.010 mg/L	0.1400 mg/L	0.15 mg/L ± 10%	0.0007 mg/L	0.0006 mg/L	99.50	99.57
Mercury: @ pH 6.5	0.002 mg/L	0.0058 mg/L	0.006 mg/L ± 10%	0.0002 mg/L	0.0002 mg/L	96.54	96.54
Mercury: @ pH 8.5	0.002 mg/L	0.0059 mg/L	0.006 mg/L ± 10%	0.0005 mg/L	0.0003 mg/L	91.57	94.92
Benzene	0.005 mg/L	0.0154 mg/L	0.015 mg/L ± 10%	0.0012 mg/L	0.0006 mg/L	92.22	96.34
O-Dichlorobenzene	0.6 mg/L	1.7571 mg/L	1.8 mg/L ± 10%	0.0250 mg/L	0.0066 mg/L	98.58	99.63
Toxaphene	0.003 mg/L	0.015 mg/L	0.015 mg/L ± 10%	0.001 mg/L	0.001 mg/L	93.33	93.33
Carbofuran	0.04 mg/L	0.0819 mg/L	0.08 mg/L ± 10%	0.0400 mg/L	0.0213 mg/L	51.13	74.00

Test Parameters: pH = 7.5 ± 0.5 unless otherwise noted. Flow = 0.85 gpm (3.2 Lpm). Pressure = 60 psig (413.7 kPa). Temp. = 68°F to 71.6°F (20°C to 22°C). Rated service capacity = 200 gallons (757 liters).

- It is essential that operational, maintenance, and filter replacement requirements be carried out for the product to perform as advertised.
- Use replacement filter T2RFGW2, part #4396841.
 - Model T2WG2L: Style 1** – When the filter indicator reads 10%, order a new filter. When the indicator reads 0%, it is recommended that you replace the filter.
 - Style 2** – When the filter indicator changes from green to yellow, order a new filter. When the indicator changes from yellow to red, it is recommended that you replace the filter.
 - Style 3** – When the water filter status display changes from “GOOD” to “ORDER,” order a new filter. When the filter indicator reads “REPLACE,” it is recommended that you replace the filter.
 - Style 4** – Press FILTER to check the status of your water filter. If the filter indicator light is yellow, order a new filter. If the filter indicator light is red, it is recommended that you replace the filter.
- Model T2WG2:** Change the water filter cartridge every 6 months. If the water flow to the water dispenser or ice maker decreases noticeably before 6 months have passed, replace the water filter cartridge more often.
- These contaminants are not necessarily in your water supply. While testing was performed under standard laboratory conditions, actual performance may vary.
- The product is for cold water use only.
- Do not use with water that is microbiologically unsafe or of unknown quality without adequate disinfection before or after the system.
- Refer to the “Warranty” section for the Manufacturer’s name, address and telephone number.
- Refer to the “Warranty” section for the Manufacturer’s limited warranty.

Application Guidelines/Water Supply Parameters

Water Supply	City or Well
Water Pressure	30 - 120 psi (207 - 827 kPa)
Water Temperature	33° - 100°F (0.6° - 37.8°C)
Service Flow Rate	0.85 gpm (3.2 Lpm) @ 60 psi

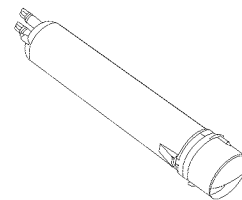

*Class II particle size: 1 um to <5 um

**Test requirement is at least 100,000 particles/mL of AC Fine Test Dust.

***Compliant for Lead reduction requirements under NSF/ANSI Standard 53 as tested by Pace Analytical Services, Inc.

® NSF is a registered trademark of NSF International.

Base Grille Water Filtration System

Model T1WG2L/T2RFGW2 Capacity 200 Gallons (757 Liters)

Model T1WG2/T2RFGW2 Capacity 200 Gallons (757 Liters)



System tested and certified by NSF International against NSF/ANSI Standard 42 for the reduction of Chlorine Taste and Odor, Particulate Class II*; and against NSF/ANSI Standard 53 for the reduction of Mercury, Benzene, Toxaphene, O-dichlorobenzene, and Carbofuran.

This system has been tested according to NSF/ANSI Standards 42 and 53 for the reduction of the substances listed below. The concentration of the indicated substances in water entering the system was reduced to a concentration less than or equal to the permissible limit for water leaving the system, as specified in NSF/ANSI Standards 42 and 53.

Substance Reduction	NSF Reduction Requirements	Average Influent	Influent Challenge Concentration	Maximum Effluent	Average Effluent	Minimum % Reduction	Average % Reduction
Chlorine Taste/Odor	50% reduction	2.0182 mg/L	2.0 mg/L ± 10%	0.06 mg/L	0.0536 mg/L	97.03	97.34
Particulate Class II*	85% reduction	1333333 #/mL	At least 10,000 particles/mL	6600 #/mL**	2325 #/mL	99.51	99.83
Contaminant Reduction	NSF Reduction Requirements	Average Influent	Influent Challenge Concentration	Maximum Effluent	Average Effluent	Minimum % Reduction	Average % Reduction
Lead: @ pH 6.5***	0.010 mg/L	0.1533 mg/L	0.15 mg/L ± 10%	0.0005 mg/L	0.0005 mg/L	99.67	99.67
Lead: @ pH 8.5***	0.010 mg/L	0.1400 mg/L	0.15 mg/L ± 10%	0.0007 mg/L	0.0006 mg/L	99.50	99.57
Mercury: @ pH 6.5	0.002 mg/L	0.0058 mg/L	0.006 mg/L ± 10%	0.0002 mg/L	0.0002 mg/L	96.54	96.54
Mercury: @ pH 8.5	0.002 mg/L	0.0059 mg/L	0.006 mg/L ± 10%	0.0005 mg/L	0.0003 mg/L	91.57	94.92
Benzene	0.005 mg/L	0.0154 mg/L	0.015 mg/L ± 10%	0.0012 mg/L	0.0006 mg/L	92.22	96.34
O-Dichlorobenzene	0.6 mg/L	1.7571 mg/L	1.8 mg/L ± 10%	0.0250 mg/L	0.0066 mg/L	98.58	99.63
Toxaphene	0.003 mg/L	0.015 mg/L	0.015 mg/L ± 10%	0.001 mg/L	0.001 mg/L	93.33	93.33
Carbofuran	0.04 mg/L	0.0819 mg/L	0.08 mg/L ± 10%	0.0400 mg/L	0.0213 mg/L	51.13	74.00

Test Parameters: pH = 7.5 ± 0.5 unless otherwise noted. Flow = 0.5 gpm (1.9 Lpm). Pressure = 60 psig (413.7 kPa). Temp. = 68°F to 71.6°F (20°C to 22°C). Rated service capacity = 200 gallons (757 liters).

- It is essential that operational, maintenance, and filter replacement requirements be carried out for the product to perform as advertised.
- Use replacement filter T2RFGW2, part #4396841.
 - Model T1WG2L: Style 1** – When the filter indicator reads 10%, order a new filter. When the indicator reads 0%, it is recommended that you replace the filter.
 - Style 2** – When the filter indicator changes from green to yellow, order a new filter. When the indicator changes from yellow to red, it is recommended that you replace the filter.
 - Style 3** – When the water filter status display changes from “GOOD” to “ORDER,” order a new filter. When the filter indicator reads “REPLACE,” it is recommended that you replace the filter.
 - Style 4** – Press FILTER to check the status of your water filter. If the filter indicator light is yellow, order a new filter. If the filter indicator light is red, it is recommended that you replace the filter.
- **Model T1WG2:** Change the water filter cartridge every 6 months. If the water flow to the water dispenser or ice maker decreases noticeably before 6 months have passed, replace the water filter cartridge more often.
- These contaminants are not necessarily in your water supply. While testing was performed under standard laboratory conditions, actual performance may vary.
- The product is for cold water use only.
- Do not use with water that is microbiologically unsafe or of unknown quality without adequate disinfection before or after the system.
- Refer to the “Warranty” section for the Manufacturer’s name, address and telephone number.
- Refer to the “Warranty” section for the Manufacturer’s limited warranty.

Application Guidelines/Water Supply Parameters

Water Supply	City or Well
Water Pressure	30 - 120 psi (207 - 827 kPa)
Water Temperature	33° - 100°F (0.6° - 37.8°C)
Service Flow Rate	0.5 gpm (1.9 Lpm) @ 60 psi

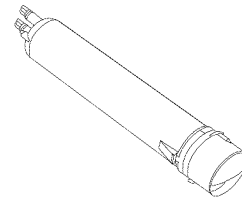

*Class II particle size: 1 um to <5 um

**Test requirement is at least 100,000 particles/mL of AC Fine Test Dust.

***Compliant for Lead reduction requirements under NSF/ANSI Standard 53 as tested by Pace Analytical Services, Inc.

JENN-AIR® REFRIGERATION LIMITED WARRANTY

ATTACH YOUR RECEIPT HERE. PROOF OF PURCHASE IS REQUIRED TO OBTAIN WARRANTY SERVICE.

Please have the following information available when you call the Customer eXperience Center:

- Name, address and telephone number
- Model number and serial number
- A clear, detailed description of the problem
- Proof of purchase including dealer or retailer name and address

IF YOU NEED SERVICE:

1. Before contacting us to arrange service, please determine whether your product requires repair. Some questions can be addressed without service. Please take a few minutes to review the Troubleshooting or Problem Solver section of the Use and Care Guide, scan the QR code on the right to access additional resources, or visit <https://jennair.custhelp.com>.
2. All warranty service is provided exclusively by our authorized Jenn-Air Service Providers. In the U.S. and Canada, direct all requests for warranty service to:

Jenn-Air Customer eXperience Center
1-800-JENNAIR (1-800-536-6247)



<https://jennair.custhelp.com>

If outside the 50 United States or Canada, contact your authorized Jenn-Air dealer to determine whether another warranty applies.

TWELVE YEAR LIMITED WARRANTY

WHAT IS COVERED

TWO YEAR LIMITED WARRANTY

For two years from the date of purchase, when this major appliance is installed, operated and maintained according to instructions attached to or furnished with the product, Jenn-Air brand of Whirlpool Corporation or Whirlpool Canada LP (hereafter "Jenn-Air") will pay for Factory Specified Replacement Parts and repair labor to correct defects in materials or workmanship that existed when this major appliance was purchased, or at its sole discretion replace the product. In the event of product replacement, your appliance will be warranted for the remaining term of the original unit's warranty period.

THIRD THROUGH SIXTH YEAR LIMITED WARRANTY (SEALED REFRIGERATION SYSTEM ONLY)

In the third through sixth year from the date of purchase, when this major appliance is installed, operated and maintained according to instructions attached to or furnished with the product, Jenn-Air brand will pay for factory specified replacement parts and repair labor for the following components to correct non-cosmetic defects in materials or workmanship in the sealed refrigeration system (includes compressor, evaporator, condenser, dryer and connecting tubing) that existed when this major appliance was purchased.

SEVENTH THROUGH TWELFTH YEAR LIMITED WARRANTY (SEALED REFRIGERATION SYSTEM ONLY - LABOR NOT INCLUDED)

In the seventh through twelfth year from the date of purchase, when this major appliance is installed, operated and maintained according to instructions attached to or furnished with the product, Jenn-Air brand will pay for factory specified replacement parts for the following components to correct defects in materials or workmanship in the sealed refrigeration system (includes compressor, evaporator, condenser, dryer and connecting tubing) that existed when this major appliance was purchased.

YOUR SOLE AND EXCLUSIVE REMEDY UNDER THIS LIMITED WARRANTY SHALL BE PRODUCT REPAIR AS PROVIDED HEREIN. Service must be provided by a Jenn-Air designated service company. This limited warranty is valid only in the United States or Canada and applies only when the major appliance is used in the country in which it was purchased. This limited warranty is effective from the date of original consumer purchase. Proof of original purchase date is required to obtain service under this limited warranty.

WHAT IS NOT COVERED

1. Commercial, non-residential or multiple-family use, or use inconsistent with published user, operator or installation instructions.
2. In-home Instruction on how to use your product
3. Service to correct improper product maintenance or installation, installation not in accordance with electrical or plumbing codes or correction of household electrical or plumbing (i.e. house wiring, fuses or water inlet hoses).
4. Consumable parts (i.e. light bulbs, batteries, air or water filters, preservation solutions, etc.).
5. Damage from accident, misuse, abuse, fire, floods, acts of God or use with products not approved by Jenn-Air.
6. Repairs to parts or systems to correct product damage or defects caused by unauthorized service, alteration or modification of the appliance.
7. Cosmetic damage including scratches, dents, chips, and other damage to appliance finishes unless such damage results from defects in materials and workmanship and is reported to Jenn-Air within 30 days.
8. Discoloration, rust or oxidation of surfaces resulting from caustic or corrosive environments including but not limited to high salt concentrations, high moisture or humidity or exposure to chemicals.
9. Food or medicine loss due to product failure.
10. Pick-up or delivery. This product is intended for in-home repair.
11. Travel or transportation expenses for service in remote locations where an authorized Jenn-Air servicer is not available.
12. Removal or reinstallation of inaccessible appliances or built-in fixtures (i.e. trim, decorative panels, flooring, cabinetry, islands, countertops, drywall, etc.) that interfere with servicing, removal or replacement of the product.
13. Service or parts for appliances with original model/serial numbers removed, altered or not easily determined.

The cost of repair or replacement under these excluded circumstances shall be borne by the customer.

DISCLAIMER OF IMPLIED WARRANTIES

IMPLIED WARRANTIES, INCLUDING ANY IMPLIED WARRANTY OF MERCHANTABILITY OR IMPLIED WARRANTY OF FITNESS FOR A PARTICULAR PURPOSE, ARE LIMITED TO ONE YEAR OR THE SHORTEST PERIOD ALLOWED BY LAW. Some states and provinces do not allow limitations on the duration of implied warranties of merchantability or fitness, so this limitation may not apply to you. This warranty gives you specific legal rights, and you also may have other rights that vary from state to state or province to province.

DISCLAIMER OF REPRESENTATIONS OUTSIDE OF WARRANTY

Jenn-Air makes no representations about the quality, durability, or need for service or repair of this major appliance other than the representations contained in this warranty. If you want a longer or more comprehensive warranty than the limited warranty that comes with this major appliance, you should ask Jenn-Air or your retailer about buying an extended warranty.

LIMITATION OF REMEDIES; EXCLUSION OF INCIDENTAL AND CONSEQUENTIAL DAMAGES

YOUR SOLE AND EXCLUSIVE REMEDY UNDER THIS LIMITED WARRANTY SHALL BE PRODUCT REPAIR AS PROVIDED HEREIN. JENN-AIR SHALL NOT BE LIABLE FOR INCIDENTAL OR CONSEQUENTIAL DAMAGES. Some states and provinces do not allow the exclusion or limitation of incidental or consequential damages, so these limitations and exclusions may not apply to you. This warranty gives you specific legal rights, and you also may have other rights that vary from state to state or province to province.

SEGURIDAD DEL REFRIGERADOR

Su seguridad y la seguridad de los demás es muy importante.

Hemos incluido muchos mensajes importantes de seguridad en este manual y en su electrodoméstico. Lea y obedezca siempre todos los mensajes de seguridad.



Este es el símbolo de advertencia de seguridad.

Este símbolo le llama la atención sobre peligros potenciales que pueden ocasionar la muerte o una lesión a usted y a los demás.

Todos los mensajes de seguridad irán a continuación del símbolo de advertencia de seguridad y de la palabra "PELIGRO" o "ADVERTENCIA". Estas palabras significan:

 **PELIGRO**

Si no sigue las instrucciones de inmediato, usted puede morir o sufrir una lesión grave.

 **ADVERTENCIA**

Si no sigue las instrucciones, usted puede morir o sufrir una lesión grave.

Todos los mensajes de seguridad le dirán el peligro potencial, le dirán cómo reducir las posibilidades de sufrir una lesión y lo que puede suceder si no se siguen las instrucciones.

INSTRUCCIONES IMPORTANTES DE SEGURIDAD

ADVERTENCIA: Para reducir el riesgo de incendio, choque eléctrico, o lesiones personales al usar su refrigerador siga estas precauciones básicas:

- Conecte a un contacto de pared de conexión a tierra de 3 terminales.
- No use un adaptador.
- No quite la terminal de conexión a tierra.
- No use un cable eléctrico de extensión.
- Desconecte el suministro de energía antes de darle servicio.
- Vuelva a colocar todos los componentes y paneles antes de hacerlo funcionar.
- Remueva las puertas de su refrigerador viejo.
- Use un limpiador no inflamable.
- Mantenga los materiales y vapores inflamables, tales como gasolina, alejados del refrigerador.
- Use dos o más personas para mover e instalar el refrigerador.
- Desconecte el suministro de energía antes de instalar la fábrica de hielo (en aquellos modelos que incluyen el juego de instalación de la fábrica de hielo).
- Use un vaso resistente para recibir hielo del despachador (en algunos modelos).
- No golpee las puertas de vidrio del refrigerador (en algunos modelos).

CONSERVAR ESTAS INSTRUCCIONES

Advertencias de la Proposición 65 del estado de California:

ADVERTENCIA: Este producto contiene una o más sustancias químicas identificadas por el estado de California como causantes de cáncer.

ADVERTENCIA: Este producto contiene una o más sustancias químicas identificadas por el estado de California como causantes de defectos congénitos o algún otro tipo de daños en la función reproductora.

Cómo deshacerse adecuadamente de su refrigerador viejo

⚠️ ADVERTENCIA

Peligro de Asfixia

Remueva las puertas de su refrigerador viejo.

No seguir esta instrucción puede ocasionar la muerte o daño al cerebro.

IMPORTANTE: El atrapamiento y asfixia de niños no es un problema del pasado. Los refrigeradores tirados y abandonados son un peligro, aún si van a quedar ahí “por unos pocos días”. Si Ud. está por deshacerse de su refrigerador viejo, por favor siga las instrucciones que se dan a continuación para prevenir accidentes.

Antes de tirar su viejo refrigerador o congelador:

- Saque las puertas.
- Deje los estantes en su lugar, así los niños no pueden meterse adentro con facilidad.

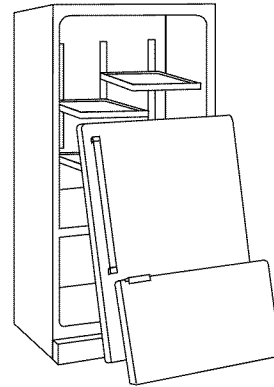

Información importante para saber acerca del desecho de refrigerantes:

Deshágase del refrigerador siguiendo los reglamentos federales y locales. Los refrigerantes deberán ser evacuados por un técnico certificado en refrigeración por EPA (Agencia de protección del medioambiente) según los procedimientos establecidos.

ANTES DE USAR

Cómo quitar los materiales de empaque

- Quite los residuos de la cinta y goma de las superficies de su refrigerador antes de ponerlo en marcha. Frote un poco de detergente líquido para vajilla sobre el adhesivo con los dedos. Limpie con agua tibia y seque.
- No use instrumentos filosos, alcohol para fricciones, líquidos inflamables o limpiadores abrasivos para eliminar restos de cinta o goma. Estos productos pueden dañar la superficie de su refrigerador. Para más información, vea la sección “Seguridad del refrigerador”.
- Deshágase de todos los materiales de embalaje o reciclelos.

Cómo limpiar su refrigerador antes de usarlo

Una vez que usted haya quitado todos los materiales de empaque, limpie el interior de su refrigerador antes de usarlo. Vea las instrucciones de limpieza en la sección “Cuidado de su refrigerador”.

Información importante para saber acerca de los estantes y tapas de vidrio:

No limpie los estantes y tapas de vidrio con agua caliente mientras están fríos. Los estantes y tapas pueden romperse si se exponen a cambios bruscos de temperatura o impacto, como sería un golpe brusco. El vidrio templado se ha diseñado para hacerse añicos. Esto es normal. Los estantes y tapas de vidrio son muy pesados. Use ambas manos al sacarlos para evitar que se caigan.

Requisitos del suministro de agua

Lea todas las instrucciones antes de comenzar.

IMPORTANTE:

- Cuando se instaló su refrigerador, la conexión de agua desde la fuente de agua debió haber sido conectada a su refrigerador. Si no se ha conectado el refrigerador a una fuente de agua, vea “Conexión a la línea de agua” en las Instrucciones de instalación. Si tiene preguntas acerca de la conexión de agua, vea “Solución de problemas” o llame a un plomero competente autorizado.
- Si enciende el refrigerador antes de conectar la tubería de agua, ponga la fábrica de hielo en la posición OFF (Apagado). Vea “Fábrica de hielo y depósito”.
- Todas las instalaciones deben hacerse de acuerdo a los requerimientos locales de plomería.

Presión del agua

Se necesita un suministro de agua fría con presión de agua entre 30 y 120 lbs/pulg² (207 y 827 kPa) para hacer funcionar el despachador de agua y la fábrica de hielo. Si usted tiene preguntas acerca de la presión de agua, vea “Solución de problemas” o llame a un plomero competente autorizado.

Suministro de agua por ósmosis inversa

IMPORTANTE: La presión del suministro de agua que sale de un sistema de ósmosis inversa y va a la válvula de entrada de agua del refrigerador necesitará ser entre 30 y 120 lbs/pulg² (207 y 827 kPa).

Si se conecta un sistema de filtración de agua de ósmosis inversa al suministro de agua fría, la presión de agua al sistema de ósmosis inversa necesitará ser de un mínimo de 40 lbs/pulg² (276 kPa).

Si la presión del agua al sistema de ósmosis inversa es menor de 40 lbs/pulg² (276 kPa):

- Fíjese si el filtro de sedimentos en el sistema de ósmosis inversa está bloqueado y reemplácelo si fuera necesario.
- Deje que se vuelva a llenar el tanque de almacenaje del sistema de ósmosis inversa después del uso intenso.
- Si su refrigerador tiene un filtro de agua, se podrá reducir la presión de agua aún más si se usa en conjunto con un sistema de ósmosis inversa. Quite el filtro de agua; vea “Sistema de filtración de agua”.

Si tiene preguntas acerca de la presión del agua, llame a un plomero competente autorizado.

Preparación del sistema de agua

Sírvase leer antes de usar el sistema de agua.

IMPORTANTE: Después de conectar el refrigerador a un suministro de agua o después de sustituir el filtro de agua, llene y descarte dos recipientes llenos de hielo para preparar el filtro de agua para su uso, antes de usar el hielo.

No use con agua que no sea microbiológicamente segura o que sea de calidad desconocida sin desinfectarla adecuadamente antes o después del sistema.

1. Para apagar la fábrica de hielo, sencillamente baje el brazo de control de alambre. Vea la sección “Fábrica de hielo y depósito” para obtener más instrucciones sobre el funcionamiento de su fábrica de hielo.

NOTA: Deje transcurrir 24 horas para la producción del primer lote de hielo.

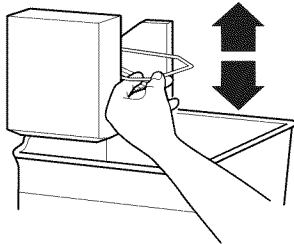

A. Control de On/Off (Encendido/Apagado)

NOTA: Si su modelo tiene un sistema de filtro de la rejilla de la base, asegúrese de que el filtro de la rejilla de la base esté instalado de manera que el botón eyector esté hacia fuera. Vea “Sistema de filtración de agua”.

Instalación del filtro de aire (en algunos modelos)

Un filtro de aire es 15 veces más poderoso que el bicarbonato de sodio para reducir los olores comunes de los alimentos que se encuentran en el interior del refrigerador.

En algunos modelos, el paquete de accesorios del refrigerador incluye un filtro de aire, el cual debe instalarse antes del uso.

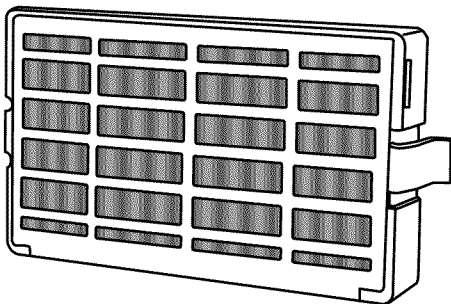

Cómo instalar el filtro de aire

Instale el filtro de aire en el techo del compartimiento del refrigerador, a lo largo de la pared del fondo.

1. Saque el filtro de aire del paquete.
2. Encaje el filtro en su lugar.

Cómo reemplazar el filtro de aire

El filtro de aire desechable deberá reemplazarse cada 6 meses..

Para pedir un filtro de aire de repuesto, póngase en contacto con nosotros. Consulte “Accesorios”, para obtener información acerca de cómo hacer un pedido.

1. Quite el filtro de aire usado apretando las lengüetas laterales hacia dentro.
2. Instale el nuevo filtro de aire encajándolo en su lugar.

Instalación del preservador de alimentos frescos (en algunos modelos)

El preservador de alimentos frescos absorbe el etileno, para así enlentecer el proceso de maduración de varios productos frescos. A consecuencia de esto, ciertos productos permanecerán frescos por más tiempo.

La producción de etileno y el grado de sensibilidad dependen del tipo de fruta o vegetal. Para mantener la frescura, es mejor separar los alimentos frescos con sensibilidad al etileno de las frutas que producen cantidades de etileno moderadas a altas.

	Sensibilidad al etileno	Ritmo de producción de etileno
Manzanas	Alta	Muy alto
Espárragos	Media	Muy bajo
Bayas	Baja	Bajo
Brócoli	Alta	Muy bajo
Cantalupo	Media	Alto
Zanahorias	Baja	Muy bajo
Frutos cítricos	Media	Muy bajo
Uvas	Baja	Muy bajo
Lechuga	Alta	Muy bajo
Peras	Alta	Muy alto
Espinaca	Alta	Muy bajo

Cómo instalar el preservador de alimentos frescos

CUIDADO: PRODUCTO IRRITANTE

PUEDE IRRITAR LOS OJOS Y LA PIEL. SE FORMAN GASES PELIGROSOS CUANDO SE MEZCLA CON OTROS PRODUCTOS.

No lo mezcle con productos de limpieza que contengan amoníaco, blanqueador o ácidos. No deje que entre en contacto con los ojos, la piel o la ropa. No respire el polvo. Manténgalo fuera del alcance de los niños.

TRATAMIENTO DE PRIMEROS AUXILIOS: Contiene permanganato de potasio. Si se ingiere el producto, llame inmediatamente al Poison Control Center (Servicio de toxicología) o a un médico. No induzca al vómito. Si el producto se introduce en los ojos, enjuague con agua durante 15 minutos. Si entra en contacto con la piel, enjuague con agua.

1. Lave el interior del cajón para verduras con una solución de jabón suave para fregar y agua tibia, y seque bien.
2. Busque el paquete que contiene el preservador de alimentos frescos en el interior del refrigerador, e instale el preservador de alimentos frescos en el cajón para verduras, de acuerdo con las instrucciones proporcionadas en el paquete.

Cómo volver a colocar el preservador de alimentos frescos

Las bolsas desechables deberán reemplazarse cada 6 meses, cuando el indicador de estado haya cambiado de blanco a rojo completamente.

Contáctese con nosotros para pedir reemplazos. Consulte "Accesorios" para obtener información acerca de cómo hacer un pedido.

1. Quite las bolsas usadas del alojamiento del preservador de alimentos frescos.
2. Quite el indicador de estado usado.
3. Instale las bolsas de reemplazo y el indicador de estado usando las instrucciones incluidas en el paquete.

USO DE SU REFRIGERADOR

⚠ ADVERTENCIA



Peligro de Choque Eléctrico

Conecte a un contacto de pared de conexión a tierra de 3 terminales.

No quite la terminal de conexión a tierra.

No use un adaptador.

No use un cable eléctrico de extensión.

No seguir estas instrucciones puede ocasionar la muerte, incendio o choque eléctrico.

⚠ ADVERTENCIA



Peligro de Explosión

Mantenga los materiales y vapores inflamables, tales como gasolina, alejados del refrigerador.

No seguir esta instrucción puede ocasionar la muerte, explosión, o incendio.

Interruptor de On/Off (Encendido/Apagado)

Si necesita encender o apagar su refrigerador, deberá quitar el panel de la rejilla superior para acceder al interruptor de encendido. Apague el suministro de energía al refrigerador cuando lo vaya a limpiar o cambiar los focos.

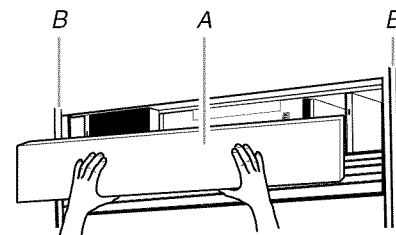

A. Rejilla superior
B. Lados del armario

Instalación estándar - Rejilla integrada

Para quitar el panel de la rejilla superior:

1. Abra la(s) puerta(s).
2. Levante el panel de la rejilla superior y luego jale directamente hacia fuera. Coloque el panel sobre una superficie blanda.

Para volver a colocar el panel de la rejilla superior:

1. Enganche los soportes del panel sobre los pernos de montaje que se extienden desde la parte superior del refrigerador.
2. Jale el panel de la rejilla levemente hacia abajo para asegurarlo en su lugar.

Instalación completa - Rejilla integrada

Para instalar el panel de la rejilla en el refrigerador:

1. Deslice las ranuras superiores e inferiores, ubicadas en cada soporte, sobre las espigas de montaje que se extienden hacia arriba de la parte superior del refrigerador.
2. Empuje el panel de la rejilla hacia delante para enganchar por completo los sujetadores de resorte y asegurar el panel de la rejilla.

Para quitar el panel de la rejilla del refrigerador:

1. Abra la(s) puerta(s).
2. Coloque ambas manos debajo del panel de la rejilla, sujetando el borde inferior entre los dedos y los pulgares.
3. Jale el panel de la rejilla en sentido recto hacia fuera hasta que se detenga la rejilla. Luego, levante el panel de la rejilla para quitarlo.

Interruptor de encendido o apagado

1. Quite el panel de la rejilla superior.
2. Oprima el interruptor de encendido en la posición de On (Encendido) u Off (Apagado).
3. Vuelva a colocar el panel de la rejilla superior.

IMPORTANTE: Asegúrese de que el interruptor de encendido esté en la posición de On (Encendido) una vez que haya terminado la limpieza del refrigerador o haya cambiado los focos.

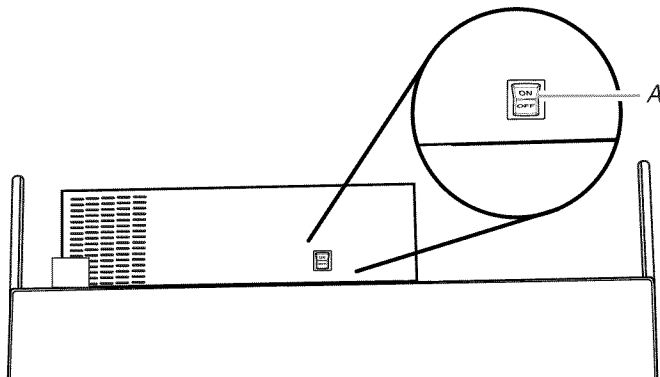

A. Interruptor de encendido

Uso de los controles

IMPORTANTE:

- El control del refrigerador regula la temperatura del compartimiento del refrigerador. El control del congelador regula la temperatura del compartimiento del congelador.
- Espere 24 horas después de conectar el refrigerador antes de colocar alimentos en él. Si agrega alimentos antes de que el refrigerador se haya enfriado por completo, sus alimentos podrían echarse a perder.

NOTA: El regular los controles del refrigerador y del congelador a un ajuste más bajo (más frío) no va a enfriar los compartimientos con más rapidez.

- Si la temperatura está demasiado caliente o demasiado fría en el refrigerador o en el congelador, antes de regular los controles, revise primero los conductos de ventilación para cerciorarse de que no estén obstruidos.

- Los ajustes prefijados deben ser los correctos para el uso doméstico normal. Los controles están debidamente fijados cuando la leche o los jugos están tan fríos como a usted le gusta y cuando el helado está firme.
- Cuando una puerta permanece abierta por un período prolongado, la temperatura real puede ser diferente de la que se muestra en la pantalla.

Para encender el enfriamiento y ver los puntos de ajuste

NOTA: Los puntos de ajuste recomendados de fábrica son 0°F (-18°C) para el congelador y 37°F (3°C) para el refrigerador.

- Presione el botón táctil de FRIDGE (Refrigerador) o FREEZER (Congelador).

NOTE: Después de haber encendido el refrigerador, la alarma sonora de Over Temperature (temperatura excesiva) y la luz indicadora se activarán cada 1½ horas hasta que la temperatura del refrigerador y del congelador sean de menos de 48°F (9°C) y 15°F (-9°C) respectivamente o hasta que se apague la alarma. Para apagar la alarma y la luz indicadora, vea "Restablecimiento de la alarma".

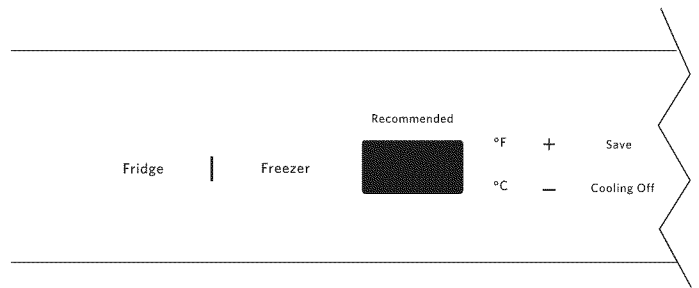

Para apagar el enfriamiento

1. Presione el botón táctil de FRIDGE (Refrigerador) o FREEZER (Congelador).
2. Mantenga pulsado el botón táctil COOLING OFF (Enfriamiento apagado) durante 3 segundos.

NOTA: Para apagar por completo la energía, use el interruptor de On/Off (Encendido/Apagado) situado detrás de la rejilla superior. Vea "Interruptor de On/Off (Encendido/Apagado)".

Para ver las temperaturas en centígrados

1. Presione el botón táctil °C. Para volver a mostrar grados Fahrenheit, presione el botón táctil °F.

NOTA: Si la temperatura del congelador está bajo cero, la luz indicadora con el signo negativo adyacente a la pantalla del congelador se encenderá. Esto es normal.

Ajuste de los controles

NOTA: Espere por lo menos 24 horas entre ajustes. Vuelva a verificar las temperaturas antes de realizar otros ajustes.

- Presione el botón táctil FRIDGE (Refrigerador) o FREEZER (Congelador), y luego presione el botón táctil de Más (+) o Menos (-) hasta llegar a la temperatura deseada.
- Presione el botón táctil SAVE (Guardar) para programar la temperatura deseada.

NOTA: El rango de punto de ajuste para el congelador es de -5°F to 3°F (-21°C to -16°C). El rango de punto de ajuste para el refrigerador es de 34°F a 42°F (1°C a 6°C).

CONDICIÓN/MOTIVO:	REGULACIÓN DE LA TEMPERATURA:
REFRIGERADOR demasiado frío No está fijado de acuerdo a las condiciones ambientales	Control del REFRIGERADOR 1° más alto
REFRIGERADOR demasiado caliente Mucho uso o temperatura ambiental muy caliente	Control del REFRIGERADOR 1° más bajo
CONGELADOR demasiado frío No está fijado de acuerdo a las condiciones ambientales	Control del CONGELADOR 1° más alto
CONGELADOR demasiado caliente/muy poco hielo Mucho uso o alto consumo de hielo	Control del CONGELADOR 1° más bajo

Options (Opciones)

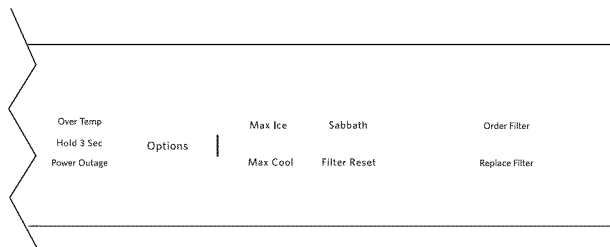

Max Ice (Hielo máximo)

La característica Max Ice (Hielo máximo) acelera la tasa de producción de hielo para ayudar con períodos de uso de gran cantidad de hielo.

- Presione OPTIONS (Opciones) y pulse MAX ICE (Hielo máximo) para encender esta característica. Max Ice (Hielo máximo) permanecerá activado durante 24 horas a menos que se apague manualmente.

NOTA: El indicador de temperatura para los compartimentos del refrigerador y del congelador se mantendrá en los puntos de ajuste del usuario, pero la temperatura real del compartimiento del congelador se reducirá a -5°F (-21°C), mientras que la función Max Ice (Hielo máximo) esté habilitada. Después de 24 horas, el congelador volverá al punto de ajuste de temperatura establecido.

Max Cool (Frío máximo)

La característica Max Cool (Frío máximo) ayuda cuando hay cargas completas de comestibles, temperaturas ambientales elevadas temporalmente, o cuando se abren las puertas muy seguido.

- Presione OPTIONS (Opciones), y luego pulse MAX COOL (Frío máximo) para activar la característica de frío máximo. Max Cool (Frío máximo) permanecerá encendido durante 24 horas a no ser que se apague manualmente.

NOTA: El indicador de temperatura del compartimiento del refrigerador permanecerá en el punto de ajuste del usuario, pero la temperatura real del compartimiento del refrigerador se reducirá a 34°F (1°C), mientras que la característica Max Cool (Frío máximo) esté activada. Después de 24 horas, el refrigerador vuelve a los puntos de ajuste de temperatura establecidos.

Modo Sabbath

El modo Sabbath se ha concebido para los viajeros o para aquellas personas que debido a sus creencias religiosas necesitan que se apaguen las luces y la fábrica de hielo. Al seleccionar esta característica, los puntos de ajuste de temperatura permanecerán sin cambio, la fábrica de hielo quedará desactivada, las luces interiores se apagarán, y los tonos de sonido se silenciarán. Para que el refrigerador funcione de modo eficaz, se recomienda que salga de Sabbath Mode (Modo Sabbath) cuando ya no lo necesite.

- Presione el botón táctil SABBATH para activar el modo Sabbath. Esta característica continuará activada hasta que se presione nuevamente Sabbath.

NOTA: Si antes de activar la característica Sabbath Mode (Modo Sabbath) se activó la característica Max Cool (Frío máximo) o Max Ice (Hielo máximo), entonces Max Cool (Frío máximo) y Max Ice (Hielo máximo) se cancelarán automáticamente al entrar en el modo Sabbath.

Restablecimiento del filtro

Consulte “Indicador del filtro de agua” en la sección “Sistema de filtración de agua”.

Funciones de alarma

Restablecimiento de la alarma

Al presionar cualquier botón táctil de la pantalla inicial (Fridge [Refrigerador], Freezer [Congelador] u Options [Opciones]), se apagará la alarma sonora y la luz indicadora. La alarma sonora no se escuchará nuevamente para la condición presente que causó la alarma hasta que ocurra una nueva condición.

Puede efectuarse un restablecimiento de la alarma al presionar cualquier botón táctil de la pantalla inicial (Fridge [Refrigerador], Freezer [Congelador] u Options [Opciones]), o apagando el refrigerador y encendiéndolo nuevamente. Una alarma sonará cuando la puerta ha estado abierta durante más de 5 minutos. Al cerrar la puerta o el cajón, o pulsando cualquier botón táctil de la pantalla inicial (Fridge [Refrigerador], Freezer [Congelador] u Options [Opciones]), se restablecerá la característica de Door open (Puerta abierta) y se desactivará la alarma de sonido.

Door Open (Puerta abierta)

Una alarma sonará cuando la puerta ha estado abierta durante más de 5 minutos. Al cerrar la puerta o el cajón, o pulsando cualquier botón táctil de la pantalla inicial (Fridge [Refrigerador], Freezer [Congelador] u Options [Opciones]), se restablecerá la característica de Door open (Puerta abierta) y se desactivará la alarma de sonido.

NOTA: Si la(s) puerta(s) o el cajón se dejan abiertos durante 10 minutos, las luces interiores se apagarán. Se restablecerán las luces al cerrar la(s) puerta(s) o el cajón abiertos.

Over Temperature (Temperatura excesiva)

IMPORTANTE: Si se activa la alarma de temperatura excesiva, es posible que se eche a perder la comida. Vea la sección “Cortes de corriente”. Reduzca al mínimo el abrir las puertas hasta que las temperaturas vuelvan a la normalidad.

La característica Over Temperature está diseñada para avisarle cuando la temperatura del refrigerador sobrepase los 48°F (9°C) o la temperatura del congelador sobrepase los 15°F (-9°C) por más de 1½ horas. La alarma sonora se apagará automáticamente cuando la temperatura vuelva a la normalidad, pero la luz indicadora continuará parpadeando para avisarle que ha ocurrido una condición de temperatura excesiva, hasta que se restablezca Over Temperature (Temperatura excesiva). Presione cualquier botón táctil de la pantalla inicial (Fridge [Refrigerador], Freezer [Congelador] u Options [Opciones]), para encender la luz indicadora.

Si aún está presente la condición de temperatura excesiva cuando se haya efectuado el restablecimiento de temperatura excesiva, la luz indicadora continuará reactivándose cada 1½ horas hasta que la temperatura del refrigerador y del congelador estén por debajo de los 48°F (9°C) y 15°F (-9°C) respectivamente.

Corte de energía

Cuando se produce un corte de energía, se mostrará la luz indicadora de Power Outage (Corte de energía). Presione cualquier botón táctil de la pantalla inicial (Fridge [Refrigerador], Freezer [Congelador] u Options [Opciones]), para apagar la luz indicadora. La luz indicadora de corte de energía no se mostrará cuando Cooling Off (Enfriamiento apagado) o Sabbath Mode (Modo Sabbath) estén activos, pero aparecerá después de salir de Sabbath Mode (Modo Sabbath) si se produjo un corte de energía.

Fábrica de hielo y depósito

IMPORTANTE: Después de conectar el refrigerador a un suministro de agua o de reemplazar el filtro de agua, llene y deseche dos recipientes llenos de hielo para preparar el filtro de agua para su uso, antes de usar el hielo.

Cómo apagar/encender la fábrica de hielo

1. Para apagar la fábrica de hielo, sencillamente baje el brazo de control de alambre.

NOTA: La fábrica de hielo tiene un apagado automático. Según se va haciendo el hielo, los cubitos de hielo llenarán el depósito de almacenamiento de hielo y levantarán el brazo de control de alambre a la posición OFF (Apagado - brazo elevado). No fuerce el brazo de control de alambre hacia arriba o hacia abajo.

2. Para desactivar manualmente la fábrica de hielo, levante el brazo de control de alambre hacia OFF (Apagado - brazo elevado) y escuche el chasquido.

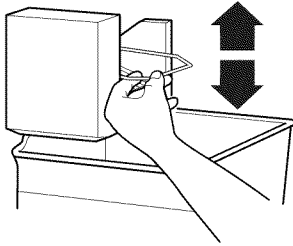

A. Control de encendido/apagado

Cuidado del depósito de hielo

NOTA: Es normal que los cubos de hielo se queden pegados en el depósito de hielo. Se recomienda vaciar el depósito de hielo y limpiarlo cuando sea necesario.

Para limpiar el depósito de hielo:

1. Deslice el depósito de hielo hacia fuera del congelador, levántelo y sáquelo.
2. Vacíe el depósito de hielo. Si es necesario, use agua tibia para derretir el hielo.

NOTA: Nunca use un objeto filoso para romper el hielo en el depósito. Esto puede dañar el recipiente de hielo y el mecanismo del despachador.

3. Lave el depósito de hielo con agua tibia y un detergente suave, enjuague bien y seque meticulosamente. No use limpiadores o solventes ásperos ni abrasivos.

RECUERDE:

- Deje transcurrir 24 horas para la producción de la primera tanda de hielo.
- El depósito de hielo puede demorar de 3 a 4 días para llenarse por completo, si no se ha usado hielo.

- La calidad del hielo dependerá de la calidad del agua que suministre a su fábrica de hielo.
- Evite la conexión de la fábrica de hielo a un suministro de agua blanda. Los químicos para ablandar el agua (como la sal) pueden dañar ciertos componentes de la fábrica de hielo y producir un hielo de muy baja calidad. Si no se puede evitar el uso de un suministro de agua blanda, asegúrese de que el ablandador de agua esté funcionando correctamente y que goce de un buen mantenimiento.
- Es normal que los cubitos de hielo se peguen en las esquinas. Se separarán con facilidad.
- No guarde nada dentro del depósito de hielo.

Sistema de filtración de agua

No use con agua que no sea microbiológicamente segura o que sea de calidad desconocida sin desinfectarla adecuadamente antes o después del sistema.

Indicador del filtro de agua (en algunos modelos)

El indicador del filtro de agua, que está ubicado sobre el panel de control, le ayudará a saber cuándo cambiar el filtro de agua.

Deberá encargar un filtro de agua de repuesto cuando aparezca en la pantalla "Order Filter" (Encargar el filtro). Se recomienda reemplazar el filtro cuando la pantalla muestre "Replace Filter" (Cambiar el filtro) o cuando el flujo de agua al despachador de agua y/o a la fábrica de hielo disminuya sensiblemente. Vea "Cómo cambiar el filtro de agua" más adelante en esta sección.

Después de cambiar el filtro de agua, mantenga pulsado FILTER RESET (Restablecimiento del filtro) por 3 segundos hasta que desaparezca la luz indicadora de "Order Filter" (Ordenar filtro) o "Replace Filter" (Reemplazar filtro).

Cómo cambiar el filtro de agua

El filtro de agua está situado en la rejilla de la base debajo de la puerta del compartimiento del congelador. No es necesario quitar la rejilla de la base para quitar el filtro.

1. Quite el filtro presionando en el botón eyector y jalando directamente hacia afuera la tapa del filtro.

NOTAS:

- Evite enroscar la tapa cuando quite el filtro, ya que esto puede causar que la tapa se salga. Si esto sucede, vuelva a colocar la tapa y jale el filtro directamente hacia afuera.
- Habrá agua en el filtro. Es posible que se derrame un poco de esa agua.

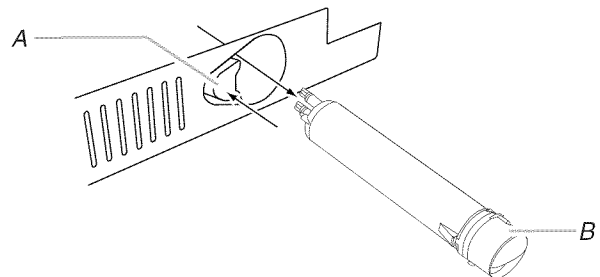

A. Botón eyector
B. Tapa del filtro

- Quite la tapa girándola hacia la izquierda hasta que se detenga.

IMPORTANTE: No descarte la tapa. Es parte de su refrigerador. Guarde la tapa para usarla con el filtro de reemplazo.

- Alinee el lomo de la tapa con la flecha en el filtro nuevo y gire la tapa hasta que encaje en su lugar.

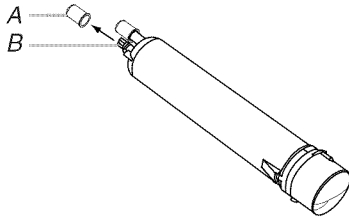

A. Cubierta
B. Anillos en O

- Quite las cubiertas de los anillos en O. Asegúrese de que los anillos en O sigan en su lugar después de que se quitaron las tapas.
- Coloque la tapa (que se quitó en el paso 2) sobre el filtro nuevo. Alinee el lomo sobre la tapa con la flecha sobre el filtro. Gire la tapa hacia la derecha hasta que encaje en su lugar.

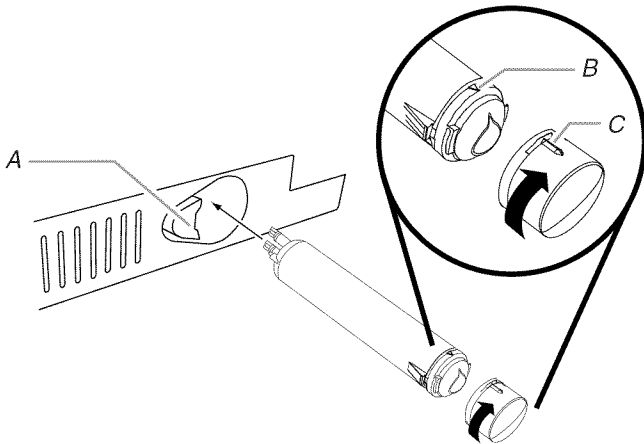

A. Botón eyector
B. Flecha en el filtro
C. Lomo sobre la tapa

- Empuje el filtro nuevo dentro de la abertura en la rejilla de la base. A medida que se inserte el filtro, el botón eyector bajará. El botón eyector saltará nuevamente hacia afuera cuando el filtro esté enganchado por completo.
- Jale suavemente la tapa para verificar que el filtro esté seguro en su lugar.
- Enjuague el sistema de agua. Dependiendo de su modelo, vea "Despachadores de agua y hielo" o "Fábrica de hielo y depósito".

Uso de la fábrica de hielo sin el filtro de agua

Puede usar la fábrica de hielo sin un filtro de agua. El hielo no estará filtrado.

- Saque el filtro presionando el botón eyector y jalando la tapa. Vea "Cómo cambiar el filtro de agua" anteriormente en esta sección.
- Quite la tapa girándola hacia la izquierda hasta que se detenga.

IMPORTANTE: No descarte la tapa. Es parte de su refrigerador.

- Con la tapa en la posición horizontal, inserte la tapa en la rejilla de la base hasta que se detenga.

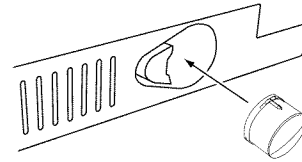

- Gire la tapa hacia la izquierda hasta que ésta se deslice en la ranura del accesorio. Luego, gírela hacia la derecha hasta que quede en la posición horizontal.

NOTA: La tapa no estará alineada con la rejilla de la base.

CARACTERÍSTICAS DEL REFRIGERADOR

Estantes del refrigerador

Información importante para saber acerca de los estantes y tapas de vidrio:

No limpie los estantes y tapas de vidrio con agua caliente mientras están fríos. Los estantes y tapas pueden romperse si se exponen a cambios bruscos de temperatura o impacto, como sería un golpe brusco. El vidrio templado se ha diseñado para hacerse añicos. Esto es normal. Los estantes y tapas de vidrio son muy pesados. Use ambas manos al sacarlos para evitar que se caigan.

Los estantes de su refrigerador son ajustables para adaptarlos a sus necesidades individuales de almacenamiento.

Si usted guarda alimentos similares juntos y ajusta los estantes para que se adapten a las diferentes alturas de los artículos, le será muy fácil encontrar exactamente el artículo que desea. Asimismo, de esa forma se reduce el tiempo que el refrigerador permanece abierto y se ahorra electricidad.

Estantes y marcos de los estantes

Para quitar y volver a colocar un estante/marco:

- Quite el estante inclinándolo por el frente y levantándolo fuera de los soportes del estante. Jale el estante directamente hacia fuera.
- Vuelva a colocar los soportes del estante en la ubicación deseada. Verifique que estén nivelados y firmemente insertados en las guías de soporte.

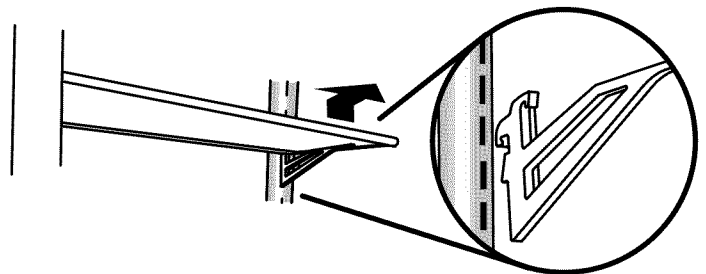

- Coloque la parte posterior del estante en los soportes del estante.
- Baje el frente del estante y verifique que el estante esté seguro en su lugar.

Guía para la conservación de carnes

Guarde la mayoría de las carnes en su envoltura original siempre y cuando sea hermética y a prueba de humedad. Vuelva a envolverlas si fuera necesario. Consulte el cuadro siguiente respecto a los períodos de conservación. Para guardar la carne por un tiempo más prolongado que los períodos indicados, congélela.

Pescado fresco o mariscos.....	mismo día de su compra
Pollo, carne de res molida, carnes varias (hígado, etc.).....	1 - 2 días
Carnes frías, filetes/asados	3 - 5 días
Carnes curadas.....	7 - 10 días
Sobras - Cubra las sobras con papel plástico, o papel de aluminio o guárdelas en recipientes de plástico con tapas herméticas.	

Cajón para carnes frías y cajón para verduras

Para quitar y volver a colocar los cajones para carnes frías/verduras:

1. Deslice el cajón para carnes frías/verduras directamente hacia fuera hasta el tope. Levante el frente del cajón con una mano mientras sostiene la parte inferior con la otra mano. Deslice el cajón completamente hacia fuera.
2. Para volver a colocar el cajón para carnes frías/verduras, saque las guías del cajón hasta que estén totalmente extendidas y coloque el cajón en las mismas. Empuje el cajón hacia atrás hasta su posición cerrada.
3. Vuelva a abrir el cajón para carnes frías/verduras para asegurarse de que lo ha vuelto a colocar adecuadamente.

Portabotellas

Para quitar y volver a colocar el portabotellas:

1. Quite el portabotellas jalándolo directamente hacia afuera del estante.
2. Vuelva a colocar el portabotellas deslizándolo entre el estante y la pared del refrigerador.

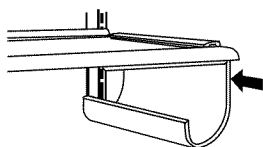

CARACTERÍSTICAS DEL CONGELADOR

Cajón del congelador y depósito removible de hielo

El cajón del congelador puede ser utilizado para guardar artículos más pequeños. El cajón del congelador no es removible.

Para quitar y volver a colocar el depósito de hielo:

1. Deslice el depósito de hielo hacia fuera del congelador, levántelo y sáquelo.

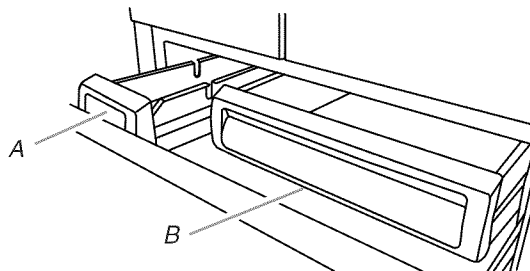

A. Depósito de hielo
B. Cajón del congelador

2. Para volver a colocar el depósito de hielo, saque hacia fuera las guías del cajón hasta que estén totalmente extendidas y coloque el depósito en las mismas. Empuje el depósito hacia atrás hasta su posición cerrada.
3. Vuelva a abrir el depósito de hielo para asegurarse de que lo ha vuelto a colocar adecuadamente.

Guía para la conservación de alimentos congelados

Los períodos de conservación variarán según la calidad y el tipo de alimentos, el tipo de embalaje o envoltura empleada (deberá ser hermético y a prueba de humedad), y la temperatura de conservación. Es normal que hayan cristales de hielo dentro de un paquete sellado. Esto simplemente indica que humedad y aire dentro del paquete se han condensado, creando cristales de hielo.

No coloque en el congelador más alimentos sin congelar de los que puedan congelarse en 24 horas (no más de 2 a 3 lbs de alimentos por pie cúbico [907 a 1,350 g por 28 L] de espacio en el congelador). Deje suficiente espacio en el congelador para la circulación de aire entre los paquetes. Asegúrese de dejar suficiente espacio para que la puerta pueda cerrarse herméticamente.

Para obtener más información respecto a la preparación de alimentos para su congelación, consulte una guía de congeladores o un buen libro de cocina.

CARACTERÍSTICAS DE LA PUERTA

Compartimiento de uso general (en algunos modelos)

El compartimiento de uso general puede colocarse en cualquier posición en la puerta del refrigerador.

Para quitar y volver a colocar el compartimiento de uso general:

1. Quite el compartimiento de uso general agarrando ambos extremos y levantándolo hacia arriba y hacia afuera.
2. Vuelva a colocar el compartimiento deslizándolo encima del soporte deseado y empujándolo hacia abajo hasta que se detenga.

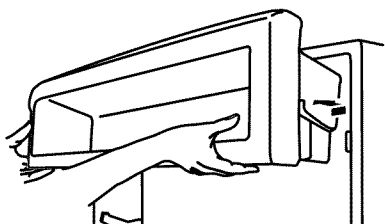

Recipientes de la puerta

Los recipientes grandes de la puerta pueden dar cabida a recipientes de un galón y los recipientes pequeños pueden contener botellas de 2 litros. Los recipientes son ajustables y removibles para ajustarse y limpiarse fácilmente.

Recipiente de un galón para puerta

Para instalar el recipiente de un galón para puerta:

NOTA: El recipiente de un galón para puerta puede colocarse únicamente en el soporte inferior.

1. Coloque el recipiente de un galón para puerta encima de la ranura de ajuste más baja de la puerta.
2. Empuje hacia abajo para asegurar el recipiente.
3. Ajuste los otros recipientes según sea necesario por la altura del recipiente de leche o de bebidas.

Recipientes de la puerta

Para quitar y volver a colocar los recipientes de la puerta:

1. Quite el recipiente levantándolo y jalándolo hacia afuera.
2. Vuelva a colocar el recipiente deslizándolo encima del soporte deseado y empujándolo hacia abajo hasta que se detenga.

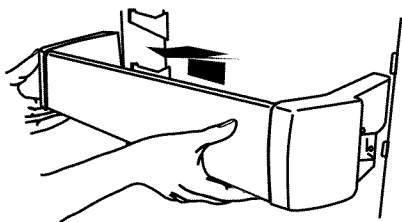

CUIDADO DE SU REFRIGERADOR

Limpieza

⚠ ADVERTENCIA



Peligro de Explosión

Use un limpiador no inflamable.

No seguir esta instrucción puede ocasionar la muerte, explosión o incendio.

Tanto la sección del refrigerador como la del congelador se descongelan automáticamente. No obstante, limpie ambas secciones más o menos una vez al mes para evitar la acumulación de olores. Limpie los derrames de inmediato.

Para limpiar su refrigerador:

1. Quite la rejilla superior. Vea la sección "Interruptor de On/Off (Encendido/Apagado)".
2. Presione el interruptor de encendido en la posición OFF (Apagado).
3. Quite todas las partes desmontables del interior, tales como estantes, cajones para verduras, etc.
4. Lave a mano, enjuague y seque todas las partes desmontables y las superficies interiores meticulosamente. Use una esponja limpia o un paño suave y un detergente suave con agua tibia.
 - No use productos de limpieza abrasivos o ásperos, como aerosoles para ventanas, productos de limpieza para pulir, líquidos inflamables, ceras para limpieza, detergentes concentrados, blanqueadores o productos de limpieza que contengan productos derivados de petróleo en las partes de plástico, revestimientos interiores y de la puerta o juntas. No use toallas de papel, estropajos para fregar u otros utensilios de limpieza ásperos. Éstos pueden rayar o dañar los materiales.
 - Para ayudar a eliminar olores, puede lavar las paredes interiores con una mezcla de agua tibia y bicarbonato de sodio (2 cucharadas en 1 cuarto de galón [26 g en 0,95 L] de agua).
5. Lave las superficies externas.

Paneles de acero inoxidable: Lave el acero con una esponja limpia o un paño liso y detergente suave con agua tibia.

 - Para mantener como nuevo su refrigerador de acero inoxidable y para quitar marcas o rayaduras, es sugerible usar un limpiador de acero inoxidable aprobado por el fabricante.

IMPORTANTE: ¡Este limpiador es sólo para partes de acero inoxidable!

No permita que el limpiador para acero inoxidable entre en contacto con ninguna parte de plástico tales como las piezas decorativas, las tapas del despachador o las juntas de la puerta. Si se produce contacto no intencional, limpie la pieza de plástico con una esponja y detergente suave en agua tibia. Seque meticulosamente con un paño suave. Para ordenar el limpiador, vea la sección "Accesorios".

6. Presione el interruptor de encendido en la posición ON (Encendido).
7. Vuelva a colocar la rejilla superior. Vea "Interruptor de On/Off (Encendido/Apagado)".

Luces

Las luces de los compartimientos del refrigerador y del congelador son del tipo LED y no necesitan ser reemplazadas. Si las luces no se encienden cuando se abre la puerta o el cajón, llame para solicitar ayuda o servicio técnico. En EE.UU., llame al **1-800-422-1230**. En Canadá, llame al **1-800-807-6777**.

Cortes de corriente

Si no va a haber electricidad por 24 horas o menos, mantenga la puerta o las puertas cerradas (según el modelo) para ayudar a que los alimentos se mantengan fríos y congelados.

Si el corte de electricidad va a durar más de 24 horas, siga una de las opciones a continuación:

- Saque todos los alimentos congelados y guárdelos en una conservadora de comida congelada.
- Ponga 2 lbs (907 g) de hielo seco en el congelador por cada pie cúbico (28 L) de espacio en su congelador. Esto mantendrá los alimentos congelados de 2 a 4 días.
- Si no tiene conservadora de alimentos ni hielo seco, use todos los alimentos perecederos o prepare conservas de inmediato.

RECUERDE: Un congelador lleno se mantiene frío por más tiempo que uno a medio llenar. Un congelador lleno de carne se mantiene frío por más tiempo que uno lleno de alimentos horneados. Si Ud. ve que los alimentos contienen cristales de hielo, se pueden volver a congelar, pero la calidad y el sabor pueden afectarse. Si el alimento no está en buenas condiciones, descártelo.

Cuidado durante las vacaciones

Su refrigerador está equipado con la característica Sabbath Mode (Modo de Sabbath), la cual ha sido diseñada para los viajeros o para aquellas personas que debido a sus creencias religiosas que deseen apagar las luces y la fábrica de hielo. Al seleccionar esta característica los puntos de ajuste de la temperatura no cambian, pero la fábrica de hielo estará desactivada y las luces interiores se apagarán. Para que el refrigerador funcione de modo eficaz, se recomienda que salga de Sabbath Mode (Modo de Sabbath) cuando ya no lo necesite.

Si Ud. decide dejar el refrigerador funcionando mientras está ausente:

1. Use todos los artículos perecederos y congele el resto.
2. Presione el botón táctil SABBATH (Modo Sabbath).
3. Si su refrigerador tiene fábrica de hielo automática, cierre el suministro de agua a la fábrica de hielo.
4. Vacíe el depósito de hielo.
5. Cuando vuelva de sus vacaciones presione el botón táctil SABBATH (Modo Sabbath) para volver al funcionamiento normal.

Si Ud. decide apagar el refrigerador antes de irse:

1. Saque toda la comida del refrigerador.
2. Si su refrigerador tiene fábrica de hielo automática:
 - Cierre el suministro de agua a la fábrica de hielo por lo menos un día antes.
 - Cuando el último lote de hielo caiga, deslice el control de la fábrica de hielo a la posición OFF (apagado - hacia abajo).
3. En el menú del refrigerador o del congelador, mantenga pulsado COOLING OFF (Enfriamiento apagado) durante 3 segundos para apagar el enfriamiento.

NOTA: Para apagar por completo la energía, use el interruptor de On/Off (Encendido/Apagado) situado detrás de la rejilla superior. Vea "Interruptor de ON/OFF (Encendido/Apagado)".
4. Limpie el refrigerador, pásele un trapo y séquelo bien.
5. Fije bloques de goma o de madera con cinta adhesiva a la parte superior de todas las puertas para que queden abiertas y el aire circule. Esto evita que se formen olores y moho.

SOLUCIÓN DE PROBLEMAS

Primero pruebe las soluciones sugeridas aquí para evitar el costo innecesario del servicio.

Funcionamiento del refrigerador

El refrigerador no funciona

⚠ ADVERTENCIA



Peligro de Choque Eléctrico

Conecte a un contacto de pared de conexión a tierra de 3 terminales.

No quite la terminal de conexión a tierra.

No use un adaptador.

No use un cable eléctrico de extensión.

No seguir estas instrucciones puede ocasionar la muerte, incendio o choque eléctrico.

- **¿Está desenchufado el cable de energía?** Conecte a un contacto de pared de conexión a tierra de 3 terminales.
- **¿Funciona el contacto?** Enchufe una lámpara para ver si funciona el contacto.
- **¿Hay un fusible de la casa fundido o se disparó el cortacircuitos?** Reemplace el fusible o reposicione el cortacircuitos. Si el problema continúa, llame a un electricista.
- **¿Están encendidos los controles?** Asegúrese de que los controles del refrigerador estén encendidos. Vea "Uso de los controles".
- **¿Se está descongelando el refrigerador?** Su refrigerador activa regularmente un ciclo de descongelación automática. Vuelva a revisar si está funcionando en 30 minutos.
- **¿Es nueva la instalación?** Deje transcurrir 24 horas después de la instalación para que el refrigerador se enfríe por completo.
NOTA: El ajustar los controles de temperatura en la posición más fría no enfría ningún compartimiento más rápido.

Parece que el motor funciona excesivamente

Es posible que su nuevo refrigerador funcione por períodos más largos que su refrigerador anterior debido al compresor y los ventiladores de alto rendimiento. Es posible que la unidad funcione por más tiempo si la habitación está caliente, si se ha agregado una gran cantidad de alimentos, si se abren las puertas con frecuencia o si se han dejado las mismas abiertas.

El refrigerador es ruidoso

El ruido del refrigerador se ha ido reduciendo a lo largo de los años. Debido a esta reducción, es posible que escuche ruidos intermitentes en su nuevo refrigerador que no había notado en el modelo viejo. A continuación se enumeran algunos sonidos normales con una explicación.

- **Zumbido** - se escucha cuando la válvula de agua se abre para llenar la fábrica de hielo
- **Sonido pulsante** - los ventiladores/el compresor se están ajustando para obtener el máximo desempeño
- **Vibraciones** - flujo de líquido refrigerante, tubería de agua o artículos guardados arriba del refrigerador
- **Chisporroteos/Gorgoteos** - agua goteando en el calentador durante el ciclo de descongelación
- **Estallido** - contracción/expansión de las paredes interiores, especialmente durante el enfriamiento inicial
- **Agua corriendo** - puede escucharse cuando el hielo se derrite durante el ciclo de descongelación y corre hacia la bandeja recolectora
- **Chirridos/Crujidos** - esto ocurre cuando el hielo es expulsado del molde de la fábrica de hielo

No suena la alarma sonora de puerta abierta

¿Ha estado la puerta abierta por menos de 5 minutos? La alarma de puerta abierta sólo destellará cuando la puerta haya estado abierta durante 5 minutos. La alarma sonora se escuchará la primera vez que se deje la puerta abierta por más de 5 minutos. Las alarmas posteriores de puerta abierta sólo destellarán. Deberá reactivar la alarma sonora cada vez. Vea "Uso del (de los) control(es)".

Las puertas no cierran completamente

- **¿Está bloqueada la puerta?** Mueva los paquetes de alimentos lejos de la puerta.
- **¿Hay un recipiente o un estante bloqueando el paso?** Empuje el recipiente o el estante nuevamente a la posición correcta.

Es difícil abrir las puertas

⚠ ADVERTENCIA



Peligro de Explosión

Use un limpiador no inflamable.

No seguir esta instrucción puede ocasionar la muerte, explosión o incendio.

- **¿Están las empaquetaduras sucias o pegajosas?** Limpie las empaquetaduras con un jabón suave y agua tibia.

Las luces no funcionan

- **¿Está el refrigerador en Sabbath Mode (Modo Sabbath)?** Vea “Uso de los controles”.
- **¿Ha estado la puerta abierta por más de 5 minutos?** Vea “Uso de los controles”.

Temperatura y humedad

La temperatura está demasiado caliente

- **¿Es nueva la instalación?** Deje transcurrir 24 horas después de la instalación para que el refrigerador se enfríe por completo.
- **¿Se abre(n) o se deja(n) la(s) puerta(s) abierta(s) a menudo?** Esto hace que entre aire tibio al refrigerador. Reduzca al mínimo el número de veces que abre la puerta y mantenga las puertas completamente cerradas.
- **¿Se ha agregado una gran cantidad de alimentos?** Deje que transcurran varias horas para que el refrigerador vuelva a la temperatura normal.
- **¿Se han ajustado los controles correctamente de acuerdo con las condiciones circundantes?** Ajuste los controles un ajuste más frío. Fíjese en la temperatura en 24 horas. Vea “Uso de los controles”.
- **¿No está enfriando el refrigerador?** Para modelos con controles digitales, APAGUE y luego ENCIENDA el refrigerador para reajustarlo. Si esto no corrige el problema, llame al servicio técnico.
- **¿Están bloqueados los orificios de ventilación?** Quite cualquier objeto que bloquee los orificios de ventilación.

Hay acumulación de humedad en el interior

NOTA: Es normal que se acumule un poco de humedad.

- **¿Está húmeda la habitación?** Esto contribuye a la acumulación de humedad.
- **¿Se abre(n) o se deja(n) la(s) puerta(s) abierta(s) a menudo?** Esto hace que entre aire húmedo al refrigerador. Reduzca al mínimo el número de veces que abre la puerta y mantenga las puertas completamente cerradas.

Hielo y agua

La fábrica de hielo no produce hielo o no produce suficiente hielo

- **¿Se ha conectado el refrigerador a un suministro de agua y se ha abierto la válvula de cierre?** Conecte el refrigerador al suministro de agua y abra completamente la válvula de cierre.
- **¿Hay un estrechamiento en la tubería de suministro de agua?** Un estrechamiento en la tubería puede reducir el flujo de agua. Enderece la tubería de suministro de agua.
- **¿Está encendida la fábrica de hielo?** Asegúrese de que el brazo o interruptor de cierre de alambre (dependiendo del modelo) esté en la posición de ON (Encendido).
- **¿Es nueva la instalación?** Espere 24 horas después de la instalación de la fábrica de hielo para que empiece a producir hielo. Deje transcurrir 72 horas para la producción total de hielo.

- **¿Se acaba de sacar una gran cantidad de hielo?** Deje transcurrir 24 horas para que la fábrica de hielo se restablezca.
- **¿Se trabó un cubo de hielo en el brazo eyector de la fábrica de hielo?** Saque el hielo del brazo eyector con un utensilio de plástico.
- **¿Se ha conectado un sistema de filtración de agua de ósmosis inversa al suministro de agua fría?** Esto puede hacer que disminuya la presión de agua. Vea “Requisitos del suministro de agua” en el libro de las Instrucciones de instalación o en el Manual de uso y cuidado.

Los cubos de hielo son huecos o pequeños

NOTA: Esto es una indicación de baja presión de agua.

- **¿No está abierta por completo la válvula de cierre de agua?** Abra completamente la válvula de cierre de agua.
- **¿Hay un estrechamiento en la tubería de suministro de agua?** Un estrechamiento en la tubería puede reducir el flujo de agua. Enderece la tubería de suministro de agua.
- **¿Se ha conectado un sistema de filtración de agua de ósmosis inversa al suministro de agua fría?** Esto puede hacer que disminuya la presión de agua. Vea “Requisitos del suministro de agua”.
- **¿Aún tiene preguntas acerca de la presión de agua?** Llame a un plomero competente autorizado.

Los cubos se pegan en el depósito de hielo

- Es normal que se forme escarcha en la parte superior del depósito de hielo, debido a que el congelador se abre y se cierra con regularidad.
- Es normal que el hielo se pegue cuando no se despache ni se use con frecuencia. Se recomienda vaciar el depósito de hielo y limpiarlo cuando sea necesario. Vea “Fábrica de hielo y depósito”.

El hielo tiene mal sabor, mal olor o un color grisáceo

- **¿Son nuevas las conexiones de plomería?** Las conexiones nuevas de plomería pueden producir un hielo descolorido o de mal sabor.
- **¿Se han guardado los cubos de hielo por mucho tiempo?** Deseche ese hielo. Lave el recipiente de hielo. Deje transcurrir 24 horas para que la fábrica de hielo haga hielo nuevo.
- **¿Ha habido una transferencia de olor de los alimentos?** Use empaques herméticos contra humedad para almacenar comida.
- **¿Contiene el agua minerales (como el azufre)?** Podría ser necesario instalar un filtro de agua para eliminar los minerales.
- **¿Tiene un filtro de agua instalado en el refrigerador?** Un descoloramiento oscuro o un color gris del hielo indican que el sistema de filtrado de agua necesita enjuagarse más.

AYUDA O SERVICIO TÉCNICO

Si necesita servicio

Refiérase a la página de garantía de este manual.

Si necesita piezas de repuesto

Si necesita pedir piezas de repuesto, recomendamos que use únicamente piezas especificadas de fábrica. Estas piezas encajarán bien y funcionarán bien ya que están fabricadas con la misma precisión empleada en la fabricación de cada electrodoméstico nuevo de JENN-AIR®.

Para encontrar piezas especificadas de fábrica en su localidad, llámenos o llame al centro de servicio técnico designado más cercano a su localidad.

En los EE.UU.

Llame al Centro para la eXperiencia del cliente de Jenn-Air sin costo alguno al **1-800-JENNAIR (1-800-536-6247)**, o visite nuestro sitio de internet en **www.jennair.com**.

Nuestros consultores ofrecen asistencia con respecto a:

- Características y especificaciones de nuestra línea completa de electrodomésticos.
- Referencias a distribuidores locales de Jenn-Air.
- Información sobre instalación.
- Procedimiento para el uso y mantenimiento.
- Venta de accesorios y partes para reparación.
- Asistencia especializada para el cliente (habla hispana, problemas de audición, visión limitada, etc.).

Para obtener más asistencia

Si necesita asistencia adicional, puede escribir a Jenn-Air con sus preguntas o dudas a:

Jenn-Air Brand Home Appliances
Centro para la eXperiencia del cliente
553 Benson Road
Benton Harbor, MI 49022-2692

Favor de incluir un número telefónico de día en su correspondencia.

En Canadá

Llame al Centro para la eXperiencia del Cliente de Jenn-Air Canada LP sin costo alguno al **1-800-JENNAIR (1-800-536-6247)**, o visite nuestro sitio de internet en **www.jennair.ca**.

Nuestros consultores ofrecen asistencia con respecto a:

- Programación de servicio. Los técnicos de servicio designados por Jenn-Air® están capacitados para cumplir con la garantía de producto y ofrecer servicio una vez que la garantía termine, en cualquier lugar de Canadá.
- Características y especificaciones de nuestra línea completa de electrodomésticos.
- Referencias a distribuidores locales de Jenn-Air.
- Procedimiento para el uso y mantenimiento.
- Venta de accesorios y partes para reparación.

Para obtener más asistencia

Si necesita asistencia adicional, puede escribir a Jenn-Air Canada con sus preguntas o dudas a:

Jenn-Air Brand Home Appliances
Customer eXperience Centre
200 – 6750 Century Ave.
Mississauga, Ontario L5N 0B7

Favor de incluir un número telefónico de día en su correspondencia.

ACCESORIOS

Para ordenar los accesorios, llame al **1-800-442-9991** y pida el número de pieza adecuado que está listado a continuación o póngase en contacto con el distribuidor autorizado de Jenn-Air®. En Canadá, llame al **1-800-807-6777**.

Limpiador de acero inoxidable affresh®:

En EE.UU., pida la pieza N° W10355016
En Canadá, pida la pieza N° W10355016B

Toallitas húmedas para acero inoxidable affresh®:

En EE.UU., pida la pieza N° W10355049
En Canadá, pida la pieza N° W10355049B

Limpiador para cocina y electrodomésticos affresh®:

En EE.UU., pida la pieza N° W10355010
En Canadá, pida la pieza N° W10355010B

Filtro de agua de reemplazo:

En EE.UU., pida la pieza número 4396841 (T2RFWG2)
En Canadá, pida la pieza número 4396841B (T2RFWG2)

Filtro de aire:

Pida la pieza número W10311524

Paquete de repuesto del preservador de alimentos frescos:

Pida la pieza número P1KC6R1

HOJA DE DATOS DEL RENDIMIENTO

Sistema de filtración de agua de la rejilla de la base Modelo T2WG2L/T2RFGW2 Capacidad de 200 galones (757 litros) Modelo T2WG2/T2RFGW2 Capacidad de 200 galones (757 litros)



Sistema comprobado y certificado por NSF International, según la norma 42 NSF/ANSI para la reducción de cloro, sabor y olor, y clase de partículas II*; y según la norma 53 NSF/ANSI para la reducción de mercurio, benceno, toxafeno, ortodichlorobenceno y carbofurano.

Este sistema ha sido comprobado según las normas 42 y 53 NSF/ANSI para la reducción de las sustancias citadas a continuación. La concentración de las sustancias indicadas en agua entrando al sistema fue reducida a una concentración menor o igual al límite permitido para agua saliendo del sistema, tal como se especifica en las normas 42 y 53 NSF/ANSI.

Reducción de sustancias Efectos estéticos	Requisitos de reducción de NSF	Promedio influente	Concentración en el agua a tratar	Máximo efluente	Promedio efluente	% Mínimo reducción	% Promedio reducción
Cloro, sabor/olor Clase de partículas II*	50% reducción 85% reducción	2,0182 mg/L 1333333 #/mL	2,0 mg/L ± 10% Por lo menos 10.000 partículas/mL	0,06 mg/L 6600 #/mL**	0,0536 mg/L 2325 #/mL	97,03 99,51	97,34 99,83
Reducción de contaminantes	Requisitos de reducción de NSF	Promedio influente	Concentración en el agua a tratar	Máximo efluente	Promedio efluente	% Mínimo reducción	% Promedio reducción
Plomo: @ pH 6,5***	0,010 mg/L	0,1533 mg/L	0,15 mg/L ± 10%	0,0005 mg/L	0,0005 mg/L	99,67	99,67
Plomo: @ pH 8,5***	0,010 mg/L	0,1400 mg/L	0,15 mg/L ± 10%	0,0007 mg/L	0,0006 mg/L	99,50	99,57
Mercurio: @ pH 6,5	0,002 mg/L	0,0058 mg/L	0,006 mg/L ± 10%	0,0002 mg/L	0,0002 mg/L	96,54	96,54
Mercurio: @ pH 8,5	0,002 mg/L	0,0059 mg/L	0,006 mg/L ± 10%	0,0005 mg/L	0,0003 mg/L	91,57	94,92
Benceno	0,005 mg/L	0,0154 mg/L	0,015 mg/L ± 10%	0,0012 mg/L	0,0006 mg/L	92,22	96,34
Ortodichlorobenceno	0,6 mg/L	1,7571 mg/L	1,8 mg/L ± 10%	0,0250 mg/L	0,0066 mg/L	98,58	99,63
Toxafeno	0,003 mg/L	0,015 mg/L	0,015 mg/L ± 10%	0,001 mg/L	0,001 mg/L	93,33	93,33
Carbofurano	0,04 mg/L	0,0819 mg/L	0,08 mg/L ± 10%	0,0400 mg/L	0,0213 mg/L	51,13	74,00

Parámetros de la prueba: pH = 7,5 ± 0,5 si no se indica lo contrario. Flujo = 0,85 gpm (3,2 Lpm). Presión = 60 lbs/pulg² (413,7 kPa). Temp. = 68°F a 71,6°F (20°C a 22°C). Capacidad nominal de servicio = 200 galones (757 litros).

- Es esencial que los requerimientos de operación, mantenimiento y reemplazo del filtro se lleven a cabo para que el producto se desempeñe tal como se ofrece en la publicidad.
- Use el filtro de repuesto T2RFGW2, pieza N° 4396841.

Modelo T2WG2L: Estilo 1 - Cuando el indicador del filtro muestre 10%, pida un nuevo filtro. Cuando el indicador muestre 0%, se recomienda que reemplace el filtro.

Estilo 2 - Cuando el indicador del filtro cambie de verde a amarillo, pida un nuevo filtro. Cuando el indicador cambie de amarillo a rojo, se recomienda que reemplace el filtro.

Estilo 3 - Cuando la pantalla de estado del filtro de agua cambie de "GOOD" (Bueno) a "ORDER" (Pedir), pida un nuevo filtro. Cuando el indicador del filtro muestre "REPLACE" (Reemplazar), se recomienda que reemplace el filtro.

Estilo 4 - Presione FILTER (Filtro) para controlar el estado de su filtro de agua. Si la luz indicadora del filtro está amarilla, pida un nuevo filtro. Si la luz indicadora está roja, se recomienda que reemplace el filtro.

Modelo T2WG2: Cambie el cartucho del filtro de agua cada 6 meses. Si el flujo de agua hacia el despachador de agua o la fábrica de hielo disminuye notablemente antes de que pasen 6 meses, cambie el cartucho del filtro de agua más seguido.

- Estos contaminantes no se encuentran necesariamente en su suministro de agua. Si bien se realizaron las pruebas bajo condiciones de laboratorio estándares, el desempeño real puede variar.

- El producto es para uso con agua fría únicamente.
- No use con agua que no sea microbiológicamente segura o que sea de calidad desconocida sin desinfectarla adecuadamente antes o después del sistema.
- Refiérase a la sección "Garantía" para obtener el nombre, dirección y número telefónico del fabricante.
- Refiérase a la sección "Garantía" para verificar la garantía limitada del fabricante.

Pautas de aplicación / Parámetros para el suministro de agua

Suministro de agua	Municipal o de pozo
Presión del agua	30 - 120 lbs/pulg ² (207 - 827 kPa)
Temperatura del agua	33° - 100°F (0,6° - 37,8°C)
Flujo nominal de servicio	0,85 gpm (3,2 Lpm) @ 60 lbs/pulg ²

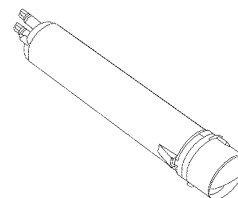

*Tamaño de las partículas clase II: 1 um a <5 um

**El requisito de prueba es de cuando menos 100.000 partículas/ml de Polvo Fino de prueba AC.

***Conforme a los requisitos de reducción de plomo bajo la norma 53 NSF/ANSI, según pruebas realizadas por Pace Analytical Services, Inc.

Sistema de filtración de agua de la rejilla de la base Modelo T1WG2L/T2RFGW2 Capacidad de 200 galones (757 litros) Modelo T1WG2/T2RFGW2 Capacidad de 200 galones (757 litros)



Sistema comprobado y certificado por NSF International, según la norma 42 NSF/ANSI para la reducción de cloro, sabor y olor, y clase de partículas II*; y según la norma 53 NSF/ANSI para la reducción de mercurio, benceno, toxafeno, ortodichlorobenceno y carbofurano.

Este sistema ha sido comprobado según las normas 42 y 53 NSF/ANSI para la reducción de las sustancias citadas a continuación. La concentración de las sustancias indicadas en agua entrando al sistema fue reducida a una concentración menor o igual al límite permitido para agua saliendo del sistema, tal como se especifica en las normas 42 y 53 NSF/ANSI.

Reducción de sustancias Efectos estéticos	Requisitos de reducción de NSF	Promedio influente	Concentración en el agua a tratar	Máximo efluente	Promedio efluente	% Mínimo reducción	% Promedio reducción
Cloro, sabor/olor Clase de partículas II*	50% reducción 85% reducción	2,0182 mg/L 1333333 #/mL	2,0 mg/L ± 10% Por lo menos 10.000 partículas/mL	0,06 mg/L 6600 #/mL**	0,0536 mg/L 2325 #/mL	97,03 99,51	97,34 99,83

Reducción de contaminantes	Requisitos de reducción de NSF	Promedio influente	Concentración en el agua a tratar	Máximo efluente	Promedio efluente	% Mínimo reducción	% Promedio reducción
Plomo: @ pH 6,5*** Plomo: @ pH 8,5***	0,010 mg/L 0,010 mg/L	0,1533 mg/L 0,1400 mg/L	0,15 mg/L ± 10% 0,15 mg/L ± 10%	0,0005 mg/L 0,0007 mg/L	0,0005 mg/L 0,0006 mg/L	99,67 99,50	99,67 99,57
Mercurio: @ pH 6,5 Mercurio: @ pH 8,5	0,002 mg/L 0,002 mg/L	0,0058 mg/L 0,0059 mg/L	0,006 mg/L ± 10% 0,006 mg/L ± 10%	0,0002 mg/L 0,0005 mg/L	0,0002 mg/L 0,0003 mg/L	96,54 91,57	96,54 94,92
Benceno	0,005 mg/L	0,0154 mg/L	0,015 mg/L ± 10%	0,0012 mg/L	0,0006 mg/L	92,22	96,34
Ortodichlorobenceno	0,6 mg/L	1,7571 mg/L	1,8 mg/L ± 10%	0,0250 mg/L	0,0066 mg/L	98,58	99,63
Toxafeno	0,003 mg/L	0,015 mg/L	0,015 mg/L ± 10%	0,001 mg/L	0,001 mg/L	93,33	93,33
Carbofurano	0,04 mg/L	0,0819 mg/L	0,08 mg/L ± 10%	0,0400 mg/L	0,0213 mg/L	51,13	74,00

Parámetros de la prueba: pH = 7,5 ± 0,5 si no se indica lo contrario. Flujo = 0,5 gpm (1,9 Lpm). Presión = 60 lbs/pulg² (413,7 kPa). Temp. = 68°F a 71,6°F (20°C a 22°C). Capacidad nominal de servicio = 200 galones (757 litros).

- Es esencial que los requerimientos de operación, mantenimiento y reemplazo del filtro se lleven a cabo para que el producto se desempeñe tal como se ofrece en la publicidad.

- Use el filtro de repuesto T2RFGW2, pieza N° 4396841.

Modelo T1WG2L: Estilo 1 - Cuando el indicador del filtro muestre 10%, pida un nuevo filtro. Cuando el indicador muestre 0%, se recomienda que reemplace el filtro.

Estilo 2 - Cuando el indicador del filtro cambie de verde a amarillo, pida un nuevo filtro. Cuando el indicador cambie de amarillo a rojo, se recomienda que reemplace el filtro.

Estilo 3 - Cuando la pantalla de estado del filtro de agua cambie de "GOOD" (Bueno) a "ORDER" (Pedir), pida un nuevo filtro. Cuando el indicador del filtro muestre "REPLACE" (Reemplazar), se recomienda que reemplace el filtro.

Estilo 4 - Presione FILTER (Filtro) para controlar el estado de su filtro de agua. Si la luz indicadora del filtro está amarilla, pida un nuevo filtro. Si la luz indicadora está roja, se recomienda que reemplace el filtro.

Modelo T1WG2: Cambie el cartucho del filtro de agua cada 6 meses. Si el flujo de agua hacia el despachador de agua o la fábrica de hielo disminuye notablemente antes de que pasen 6 meses, cambie el cartucho del filtro de agua más seguido.

- Estos contaminantes no se encuentran necesariamente en su suministro de agua. Si bien se realizaron las pruebas bajo condiciones de laboratorio estándares, el desempeño real puede variar.

- El producto es para uso con agua fría únicamente.
- No use con agua que no sea microbiológicamente segura o que sea de calidad desconocida sin desinfectarla adecuadamente antes o después del sistema.
- Refiérase a la sección "Garantía" para obtener el nombre, dirección y número telefónico del fabricante.
- Refiérase a la sección "Garantía" para verificar la garantía limitada del fabricante.

Pautas de aplicación / Parámetros para el suministro de agua

Suministro de agua	Municipal o de pozo
Presión del agua	30 - 120 lbs/pulg ² (207 - 827 kPa)
Temperatura del agua	33° - 100°F (0,6° - 37,8°C)
Flujo nominal de servicio	0,5 gpm (1,9 Lpm) @ 60 lbs/pulg ²

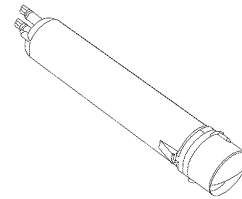

*Tamaño de las partículas clase II: 1 um a <5 um

**El requisito de prueba es de cuando menos 100.000 partículas/ml de Polvo Fino de prueba AC.

***Conforme a los requisitos de reducción de plomo bajo la norma 53 NSF/ANSI, según pruebas realizadas por Pace Analytical Services, Inc.

GARANTÍA LIMITADA DEL REFRIGERADOR JENN-AIR®

ADJUNTE SU RECIBO AQUÍ. SE REQUIERE LA PRUEBA DE COMPRA PARA OBTENER SERVICIO BAJO LA GARANTÍA.

Tenga a mano la siguiente información cuando llame al Centro para la eXperiencia del cliente:

- Nombre, dirección y número de teléfono
- Número de modelo y de serie
- Una descripción clara y detallada del problema
- Prueba de compra incluido el nombre y la dirección del distribuidor o vendedor

SI NECESITA SERVICIO TÉCNICO:

1. Antes de contactarnos para obtener servicio, determine si el producto requiere reparación. Algunas consultas pueden atenderse sin servicio técnico. Tómese unos minutos para revisar la sección de Solución de problemas o Problemas y soluciones del Manual de uso y cuidado, escanee el código QR que se encuentra a la derecha para acceder a los recursos adicionales o visite <https://jennair.custhelp.com>.
2. Todos los servicios bajo la garantía los brindan exclusivamente Prestadores autorizados de servicio de Jenn-Air. Para EE.UU. y Canadá, dirija todas las solicitudes de servicio bajo la garantía a:

**Centro para la eXperiencia del cliente de Jenn-Air
1-800-JENNAIR (1-800-536-6247)**

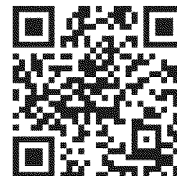

<https://jennair.custhelp.com>

Si usted se encuentra fuera de los cincuenta Estados Unidos o Canadá, póngase en contacto con su distribuidor autorizado de Jenn-Air para determinar si corresponde otra garantía.

GARANTÍA LIMITADA DE DOCE AÑOS

LO QUE ESTÁ CUBIERTO

GARANTÍA LIMITADA DE DOS AÑOS

Durante dos años a partir de la fecha de compra, siempre y cuando este electrodoméstico principal haya sido instalado, mantenido y operado según las instrucciones adjuntas o provistas con el producto, la marca Jenn-Air de Whirlpool Corporation o Whirlpool Canada LP (en lo sucesivo denominado "Jenn-Air") se hará cargo del costo de las piezas especificadas de fábrica y del trabajo de reparación para corregir defectos en los materiales o en la mano de obra existentes en el momento de la compra de este electrodoméstico principal o, a su sola discreción, reemplazará el producto. En el caso de reemplazar el producto, su electrodoméstico estará cubierto por la garantía por el tiempo restante del período de garantía de la unidad original.

GARANTÍA LIMITADA DEL TERCER AL SEXTO AÑO (SOLO PARA EL SISTEMA DE REFRIGERACIÓN SELLADO)

Del tercer al sexto año a partir de la fecha de compra, cuando este electrodoméstico principal sea instalado, operado y mantenido de acuerdo a las instrucciones adjuntas o provistas con el producto, la marca Jenn-Air pagará por las piezas de repuesto especificadas de fábrica y del trabajo de reparación para los siguientes componentes, para corregir defectos de material o de mano de obra en el sistema de refrigeración sellado (incluye compresor, evaporador, condensador, secador y tubos conectores), existentes en el momento de la compra de este electrodoméstico principal.

GARANTÍA LIMITADA DEL SÉPTIMO AL DUODÉCIMO AÑO (SOLO PARA EL SISTEMA DE REFRIGERACIÓN SELLADO - NO SE INCLUYE LA MANO DE OBRA)

Del séptimo al duodécimo año a partir de la fecha de compra, cuando este electrodoméstico principal sea instalado, operado y mantenido de acuerdo a las instrucciones adjuntas o provistas con el producto, la marca Jenn-Air pagará por las piezas de repuesto especificadas de fábrica para los siguientes componentes, para corregir defectos de material o de mano de obra en el sistema de refrigeración sellado (incluye compresor, evaporador, condensador, secador y tubos conectores), existentes en el momento de la compra de este electrodoméstico principal.

SU ÚNICO Y EXCLUSIVO RECURSO SEGÚN LOS TÉRMINOS DE ESTA GARANTÍA LIMITADA SERÁ EL DE REPARAR EL PRODUCTO SEGÚN SE ESTIPULA EN LA PRESENTE. El servicio deberá ser suministrado por una compañía de servicio designada por Jenn-Air. Esta garantía limitada es válida solamente en Estados Unidos o en Canadá y se aplica solamente cuando el electrodoméstico principal se use en el país en el que se ha comprado. Esta garantía limitada entrará en vigor a partir de la fecha de la compra del consumidor original. Se requiere una prueba de la fecha de compra original para obtener servicio bajo esta garantía limitada.

LO QUE NO ESTÁ CUBIERTO

1. Uso comercial, no residencial o familiar múltiple o uso diferente del indicado en las instrucciones del usuario, del operador o de instalación publicadas.
2. Instrucción a domicilio sobre cómo usar el producto.
3. Servicio para corregir el mantenimiento o la instalación incorrecta del producto, la instalación que no esté de acuerdo con los códigos eléctricos o de plomería o corrección de plomería o instalación eléctrica doméstica (por ejemplo, instalación eléctrica, fusibles o mangueras de entrada de agua del hogar).
4. Piezas de consumo (por ejemplo, focos de luz, baterías, filtros de agua o de aire, soluciones de conservación, etc.).
5. Daño causado por accidente, uso indebido, abuso, incendio, inundación, actos fortuitos o el empleo de productos no aprobados por Jenn-Air.
6. Reparaciones a piezas o sistemas para corregir el daño o los defectos del producto a causa de reparaciones por servicio no autorizado, alteraciones o modificaciones en el electrodoméstico.
7. Daños estéticos, incluyendo rayaduras, abolladuras, desportilladuras u otro daño al acabado del electrodoméstico a menos que el mismo sea debido a defectos en los materiales o la mano de obra y se le informe a Jenn-Air en un lapso de 30 días.
8. Decoloración, herrumbre u oxidación de las superficies producto de entornos corrosivos o cáusticos que incluyen, entre otras cosas, altas concentraciones de sal, humedad elevada o exposición a productos químicos.
9. Pérdida de comida o medicamentos debido a la falla del producto.
10. Recogida o entrega. Este producto está destinado para ser reparado en su hogar.
11. Gastos de viaje o de transporte para prestar servicio en lugares remotos en los cuales no haya disponible un técnico de servicio autorizado por Jenn-Air.
12. Remoción o reinstalación de electrodomésticos en lugares inaccesibles o dispositivos empotrados (por ejemplo, adornos, paneles decorativos, pisos, armarios, islas, mostradores, paredes, etc.) que interfieran con el servicio, la remoción o el reemplazo del producto.
13. Servicio técnico o piezas para electrodomésticos con números de serie/modelo originales removidos, alterados o no identificados con facilidad.

El costo de la reparación o del reemplazo bajo estas circunstancias excluidas correrá por cuenta del cliente.

EXCLUSIÓN DE GARANTÍAS IMPLÍCITAS

LAS GARANTÍAS IMPLÍCITAS, INCLUYENDO CUALQUIER GARANTÍA IMPLÍCITA DE COMERCIABILIDAD O GARANTÍA IMPLÍCITA DE CAPACIDAD PARA UN PROPÓSITO PARTICULAR, SERÁN LIMITADAS A UN AÑO O AL PERÍODO MÁS CORTO PERMITIDO POR LEY. Algunos estados y provincias no permiten la limitación de la duración de las garantías implícitas de comerciabilidad o capacidad, de modo que la limitación arriba indicada quizá no le corresponda. Esta garantía le otorga derechos legales específicos y es posible que usted tenga también otros derechos que varían de un estado a otro o de una provincia a otra.

EXCLUSIÓN DE DECLARACIONES FUERA DE LA GARANTÍA

Jenn-Air no hace declaraciones acerca de la calidad, durabilidad o necesidad de servicio técnico o reparación de este electrodoméstico principal aparte de las declaraciones incluidas en esta garantía. Si usted desea una garantía con una duración más prolongada o más completa que la garantía limitada que se incluye con este electrodoméstico principal, deberá dirigirse a Jenn-Air o a su distribuidor acerca de la compra de una garantía extendida.

LIMITACIÓN DE RECURSOS; EXCLUSIÓN DE DAÑOS INCIDENTALES Y CONSECUENTES

SU ÚNICO Y EXCLUSIVO RECURSO SEGÚN LOS TÉRMINOS DE ESTA GARANTÍA LIMITADA SERÁ EL DE REPARAR EL PRODUCTO SEGÚN SE ESTIPULA EN LA PRESENTE. JENN-AIR NO SE RESPONSABILIZARÁ POR DAÑOS INCIDENTALES O CONSECUENTES. Algunos estados y provincias no permiten la exclusión o limitación de daños incidentales o consecuentes, de modo que estas limitaciones y exclusiones quizás no le correspondan. Esta garantía le otorga derechos legales específicos y es posible que usted tenga también otros derechos que varían de un estado a otro o de una provincia a otra.

SÉCURITÉ DU RÉFRIGÉRATEUR

Votre sécurité et celle des autres est très importante.

Nous donnons de nombreux messages de sécurité importants dans ce manuel et sur votre appareil ménager. Assurez-vous de toujours lire tous les messages de sécurité et de vous y conformer.



Voici le symbole d'alerte de sécurité.

Ce symbole d'alerte de sécurité vous signale les dangers potentiels de décès et de blessures graves à vous et à d'autres.

Tous les messages de sécurité suivront le symbole d'alerte de sécurité et le mot "DANGER" ou "AVERTISSEMENT". Ces mots signifient :

⚠ DANGER

Risque possible de décès ou de blessure grave si vous ne suivez pas immédiatement les instructions.

⚠ AVERTISSEMENT

Risque possible de décès ou de blessure grave si vous ne suivez pas les instructions.

Tous les messages de sécurité vous diront quel est le danger potentiel et vous disent comment réduire le risque de blessure et ce qui peut se produire en cas de non-respect des instructions.

IMPORTANTES INSTRUCTIONS DE SÉCURITÉ

AVERTISSEMENT : Pour réduire les risques d'incendie, de choc électrique ou des blessures lors de l'utilisation du réfrigérateur, prendre quelques précautions fondamentales, y compris les suivantes :

- Brancher l'appareil sur une prise à 3 alvéoles reliée à la terre.
- Ne pas enlever la broche de liaison à la terre.
- Ne pas utiliser un adaptateur.
- Ne pas utiliser un câble de rallonge.
- Débrancher la source de courant électrique avant l'entretien.
- Remplacer pièces et panneaux avant de faire la remise en marche.
- Enlever les portes de votre vieux réfrigérateur.
- Utiliser un produit de nettoyage ininflammable.
- Garder les matériaux et les vapeurs inflammables, telle que l'essence, loin du réfrigérateur.
- Utiliser deux ou plus de personnes pour déplacer et installer le réfrigérateur.
- Débrancher le réfrigérateur avant l'installation de la machine à glaçons (seulement pour modèles prêts à recevoir une machine à glaçons).
- Utiliser un verre robuste pour prendre des glaçons (sur certains modèles).
- Ne pas heurter les portes en verre du réfrigérateur (sur certains modèles).

CONSERVEZ CES INSTRUCTIONS

Avertissements de la proposition 65 de l'État de Californie :

AVERTISSEMENT : Ce produit contient au moins un produit chimique connu par l'État de Californie pour être à l'origine de cancers.

AVERTISSEMENT : Ce produit contient au moins un produit chimique connu par l'État de Californie pour être à l'origine de malformations et autres déficiences de naissance.

Mise au rebut de votre vieux réfrigérateur

AVERTISSEMENT

Risque de suffoquer

Enlever les portes de votre vieux réfrigérateur.

Le non-respect de cette instruction peut causer un décès ou des lésions cérébrales.

IMPORTANT : L'emprisonnement et l'étouffement des enfants ne sont pas un problème du passé. Les réfrigérateurs jetés ou abandonnés sont encore dangereux, même s'ils sont laissés abandonnés pendant "quelques jours seulement". Si vous vous débarrassez de votre vieux réfrigérateur, veuillez suivre les instructions suivantes pour aider à éviter les accidents.

Avant de jeter votre vieux réfrigérateur ou congélateur :

- Enlever les portes.
- Laisser les tablettes en place de sorte que les enfants ne puissent pas y pénétrer facilement.

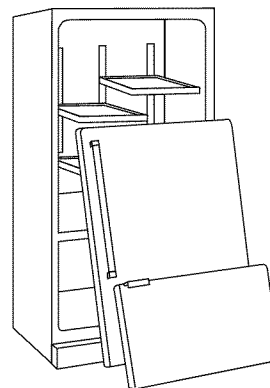

Renseignements importants à propos de la mise au rebut des fluides réfrigérants :

Mettre le réfrigérateur au rebut conformément à la réglementation fédérale et locale. Les fluides réfrigérants doivent être évacués par un technicien certifié et agréé par l'EPA conformément aux procédures établies.

AVANT L'UTILISATION

Enlèvement des matériaux d'emballage

- Enlever le ruban adhésif et tout résidu de colle des surfaces du réfrigérateur avant de le mettre en marche. Frotter une petite quantité de savon liquide à vaisselle sur l'adhésif avec les doigts. Rincer à l'eau tiède et essuyer.
- Ne pas utiliser d'instruments coupants, d'alcool à friction, de liquides inflammables ou de nettoyants abrasifs pour enlever le ruban adhésif ou la colle. Ces produits peuvent endommager la surface de votre réfrigérateur. Pour plus de renseignements, voir la section "Sécurité du réfrigérateur".
- Jeter ou recycler tous les matériaux d'emballage.

Nettoyage avant l'utilisation

Après avoir enlevé tous les matériaux d'emballage, nettoyer l'intérieur du réfrigérateur avant de l'utiliser. Voir les instructions de nettoyage dans la section "Entretien du réfrigérateur".

Importants renseignements à savoir au sujet des tablettes et des couvercles en verre :

Ne pas nettoyer les tablettes ou couvercles en verre avec de l'eau tiède quand ils sont froids. Les tablettes et les couvercles peuvent se briser s'ils sont exposés à des changements soudains de température ou à un impact tel que coup brusque. Le verre trempé est conçu pour éclater en d'innombrables pièces minuscules. Ceci est normal. Les tablettes et les couvercles en verre sont lourds. Les saisir à deux mains lors de leur dépose afin d'éviter de les faire tomber.

Spécifications de l'alimentation en eau

Lire toutes les instructions avant de commencer.

IMPORTANT :

- Lors de l'installation du réfrigérateur, la conduite d'eau de la source d'alimentation en eau devrait avoir été connectée au réfrigérateur. Si le réfrigérateur n'est pas connecté à une source d'alimentation en eau, voir "Raccordement de la canalisation d'eau" dans les Instructions d'installation. En cas de questions au sujet du raccordement en eau, voir la section "Dépannage" ou faire appel à un plombier qualifié agréé.
- Si on met en marche le réfrigérateur avant son raccordement à la canalisation d'eau, placer la machine à glaçons à la position OFF (arrêt). Voir "Machine à glaçons et bac d'entreposage".
- Toutes les installations doivent être conformes aux exigences des codes locaux de plomberie.

Pression de l'eau

Une alimentation en eau froide avec une pression entre 30 et 120 lb/po² (207 et 827 kPa) est nécessaire pour faire fonctionner le distributeur d'eau et la machine à glaçons. Si vous avez des questions au sujet de la pression de votre eau, voir la section "Dépannage" ou appeler un plombier qualifié agréé.

Alimentation en eau par osmose inverse

IMPORTANT : La pression de l'alimentation en eau entre le système d'osmose inverse et la valve d'arrivée d'eau du réfrigérateur doit être comprise entre 30 et 120 lb/po² (207 et 827 kPa).

Si un système de filtration d'eau par osmose inverse est raccordé à votre alimentation en eau froide, la pression de l'eau au système doit être d'un minimum de 40 lb/po² (276 kPa).

Si la pression de l'eau au système d'osmose inverse est inférieure à 40 lb/po² (276 kPa) :

- Vérifier que le filtre à sédiments du système d'osmose inverse n'est pas bloqué et le remplacer si nécessaire.
- Laisser le réservoir du système d'osmose inverse se remplir après une utilisation intense.
- Si votre réfrigérateur a un filtre à eau, celui-ci peut réduire encore plus la pression de l'eau lorsqu'il est utilisé avec un système d'osmose inverse. Retirer le filtre à eau. Voir "Système de filtration d'eau".

Si vous avez des questions au sujet de la pression de votre eau, appeler un plombier qualifié agréé.

Préparation du système d'eau

Veuillez lire avant d'utiliser le système d'eau.

IMPORTANT : Après avoir raccordé le réfrigérateur à l'alimentation en eau ou avoir remplacé le filtre à eau, remplir et jeter deux récipients entiers de glaçons avant d'utiliser des glaçons, afin que le filtre d'eau soit prêt pour utilisation.

Ne pas utiliser pour le filtrage d'une eau microbiologiquement polluée ou de qualité inconnue en l'absence d'un dispositif de désinfection adéquat avant ou après le système.

1. Pour mettre la machine à glaçons en marche, il suffit d'abaisser le bras de commande d'arrêt métallique. Veuillez consulter la section "Machine à glaçons et bac d'entreposage" pour obtenir d'autres instructions sur le fonctionnement de la machine à glaçons.

REMARQUE : Attendre 24 heures pour obtenir la première quantité de glaçons.

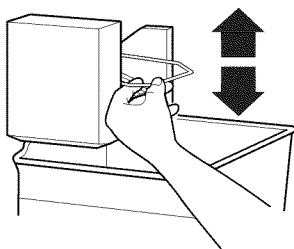

A. Commande On/Off (marche/arrêt)

REMARQUE : Si votre modèle est muni d'un système de filtre à la grille de la base, s'assurer que le filtre à la grille de la base est bien installé. Voir "Système de filtration de l'eau".

Installation du filtre à air (sur certains modèles)

Un filtre à air est 15 fois plus puissant que le bicarbonate de soude pour réduire les odeurs alimentaires ordinaires à l'intérieur du réfrigérateur.

Sur certains modèles, le sachet d'accessoires du réfrigérateur comprend un filtre à air qui doit être installé avant d'utiliser le réfrigérateur.

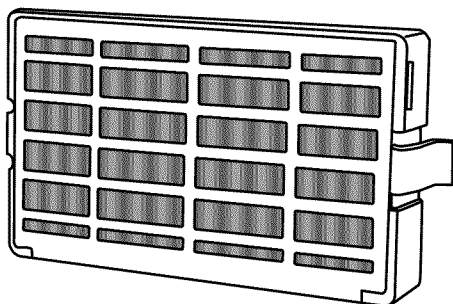

Installation du filtre à air

Installer le filtre à air au plafond du compartiment de réfrigération, sur la paroi arrière.

1. Retirer le filtre à air de son emballage.
2. Emboîter le filtre pour le mettre en place.

Remplacement du filtre à air

Le filtre à air jetable doit être remplacé tous les 6 mois.

Pour commander un filtre à air de rechange, nous contacter. Voir "Accessoires" sur le processus de commande.

1. Retirer l'ancien filtre à air en serrant les onglets latéraux.
2. Installer le filtre à air en l'enclenchant en place.

Installation du conservateur pour produits frais (sur certains modèles)

Le sachet de conservation pour produits frais absorbe l'éthylène, permettant ainsi un ralentissement du processus de maturation de nombreux produits frais. Ainsi, la fraîcheur de certains produits frais est prolongée.

La production d'éthylène et la sensibilité des produits à l'éthylène varient selon le type de fruit ou de légume. Afin de préserver la fraîcheur, il est préférable de séparer les produits frais sensibles à l'éthylène des fruits produisant des quantités d'éthylène modérées à élevées.

	Sensibilité à l'éthylène	Production d'éthylène
Pommes	Élevée	Très élevée
Asperges	Moy.	Très basse
Baies	Basse	Basse
Brocoli	Élevée	Très basse
Melon brodé	Moy.	Élevée
Carottes	Basse	Très basse
Agrumes	Moy.	Très basse
Raisin	Basse	Très basse
Laitue	Élevée	Très basse
Poires	Élevée	Très élevée
Épinards	Élevée	Très basse

Installation du conservateur pour produits frais

ATTENTION : IRRITANT

PEUT IRRITER LES YEUX ET LA PEAU. DÉGAGE DES ÉMANATIONS DANGEREUSES LORSQUE MÉLANGÉ AVEC D'AUTRES PRODUITS.

Ne pas mélanger avec d'autres agents de nettoyage tels que l'ammoniaque, un agent de blanchiment ou des acides. Éviter tout contact avec les yeux, la peau ou les vêtements. Ne pas respirer les poussières. Tenir hors de la portée des enfants.

PREMIERS SOINS : Contient du permanganate de potassium. En cas d'ingestion, appeler immédiatement un centre antipoison ou un médecin. Ne pas provoquer le vomissement. En cas de contact avec les yeux, rincer avec de l'eau pendant 15 minutes. En cas de contact avec la peau, bien rincer avec de l'eau.

1. Nettoyer l'intérieur d'un bac à légumes avec un mélange de liquide à vaisselle doux et d'eau tiède, et sécher à fond.
2. Trouver le sachet contenant le Conservateur pour produits frais dans le réfrigérateur, et installer le Conservateur pour produits frais sur le bac à légumes selon les instructions fournies dans le sachet.

Remplacement du sachet de conservation pour produits frais

Les sachets jetables doivent être remplacés tous les 6 mois ou, lorsque le témoin est entièrement passé du blanc au rouge.

Pour commander des sachets de rechange, nous contacter. Voir "Accessoires" pour des renseignements sur le processus de commande.

1. Retirer les sachets usagés du logement du conservateur pour produits frais.
2. Retirer le témoin usagé.
3. Installer les sachets et le témoin neufs en suivant les instructions des sections précédentes.

UTILISATION DU RÉFRIGÉRATEUR

⚠ AVERTISSEMENT



Risque de choc électrique

Brancher sur une prise à 3 alvéoles reliée à la terre.

Ne pas enlever la broche de liaison à la terre.

Ne pas utiliser un adaptateur.

Ne pas utiliser un câble de rallonge.

Le non-respect de ces instructions peut causer un décès, un incendie ou un choc électrique.

⚠ AVERTISSEMENT



Risque d'explosion

Garder les matériaux et les vapeurs inflammables, telle que l'essence, loin du réfrigérateur.

Le non-respect de cette instruction peut causer un décès, une explosion ou un incendie.

Interrupteur d'alimentation On/Off (marche/arrêt)

Pour pouvoir allumer ou éteindre le réfrigérateur, il faut ôter le panneau de la grille supérieure pour pouvoir accéder à l'interrupteur d'alimentation. Éteindre l'alimentation du réfrigérateur lors du nettoyage de celui-ci ou lorsque l'utilisateur change les ampoules d'éclairage.

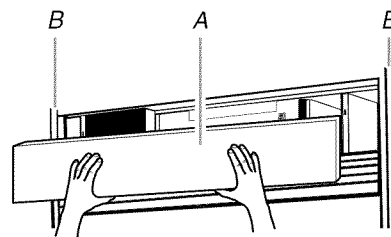

A. Grille supérieure
B. Côtés du placard

Installation standard - Grille intégrée

Pour retirer le panneau de la grille supérieure :

1. Ouvrir la/les porte(s).
2. Pousser le panneau de la grille supérieure tout droit vers le haut, puis tout droit vers l'extérieur. Placer le panneau sur une surface souple.

Pour replacer le panneau de la grille supérieure :

1. Accrocher les supports du panneau aux écrous de montage qui dépassent du sommet du réfrigérateur.
2. Tirer le panneau de la grille légèrement vers le bas pour l'immobiliser.

Installation - Grille intégrée de pleine hauteur

Pour fixer le panneau de la grille au réfrigérateur :

1. Faire glisser les encoches supérieures et inférieures de chaque support sur les pitons de montage dressés verticalement sur le sommet du réfrigérateur.
2. Enfoncer le panneau de la grille vers l'avant pour insérer complètement les attaches à ressort et fixer le panneau de la grille.

Pour retirer le panneau de la grille du réfrigérateur :

1. Ouvrir la/les porte(s).
2. Placer les deux mains sous le panneau de la grille en saisissant la rive inférieure entre le pouce et les autres doigts.
3. Tirer le panneau de la grille tout droit jusqu'à la position de butée de la grille. Soulever ensuite le panneau de la grille pour le retirer.

Interrupteur d'alimentation On/Off (marche/arrêt)

1. Enlever le panneau de la grille supérieure.
2. Mettre l'interrupteur d'alimentation à la position On (marche) ou Off (arrêt).
3. Replacer le panneau de la grille supérieure.

IMPORTANT : S'assurer que l'interrupteur d'alimentation est réglé à la position On (marche) après avoir nettoyé le réfrigérateur ou après avoir changé les ampoules.

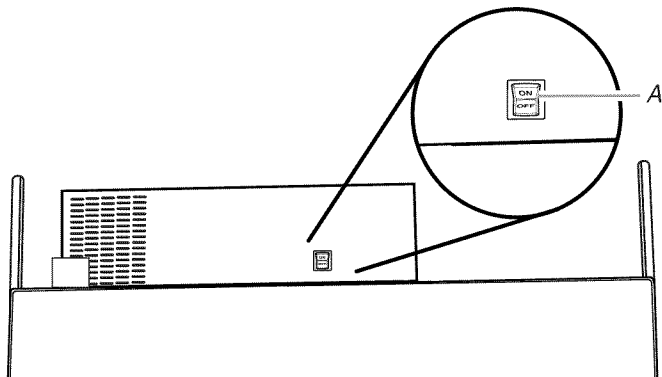

A. Interrupteur d'alimentation

Utilisation des commandes

IMPORTANT :

- La commande du réfrigérateur règle la température du compartiment de réfrigération. La commande du congélateur règle la température du compartiment de congélation.
- Attendre 24 heures après avoir mis en marche le réfrigérateur avant d'y ajouter des aliments. Si on ajoute des aliments avant que le réfrigérateur n'ait refroidi complètement, les aliments risquent de se gâter.

REMARQUE : Le réglage des commandes du réfrigérateur et du congélateur à un réglage plus bas (plus froid) ne refroidira pas les compartiments plus rapidement.

- Si la température est trop tiède ou trop froide dans le réfrigérateur ou le congélateur, vérifier d'abord les ouvertures d'aération pour s'assurer qu'elles ne sont pas obstruées, avant d'ajuster les commandes.

- Les réglages pré-réglés devraient être corrects pour l'utilisation domestique normale. Les réglages sont faits correctement lorsque le lait ou le jus est aussi froid que vous l'aimez et lorsque la crème glacée est ferme.
- La température réelle peut être différente de celle affichée lorsqu'une porte est laissée ouverte pendant une période prolongée.

Pour mettre en marche le réfrigérateur et voir les points de réglage

Les points de réglage recommandés par l'usine sont 0°F (-18°C) pour le congélateur et 37°F (3°C) pour le réfrigérateur.

- Appuyer sur la touche FRIDGE (réfrigérateur) ou FREEZER (congélateur).

REMARQUE : Après la mise en marche du réfrigérateur, le témoin lumineux et l'alarme sonore de dépassement de la température seront activés à chaque heure et demie jusqu'à ce que les températures du réfrigérateur et du congélateur soient en dessous de 48°F (9°C) et 15°F (-9°C), respectivement, ou jusqu'à ce que l'alarme soit désactivée. Pour désactiver l'alarme et le témoin lumineux, voir la section "Réinitialisation de l'alarme principale".

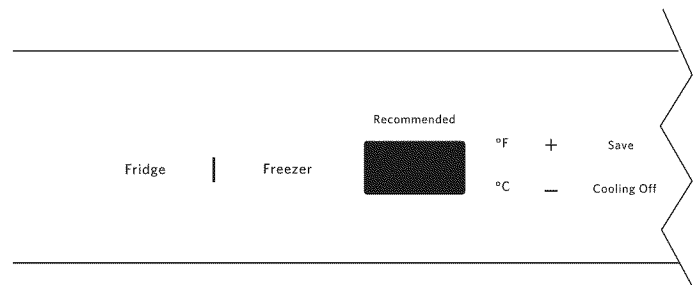

Désactiver le refroidissement

1. Appuyer sur la touche FRIDGE (réfrigérateur) ou FREEZER (congélateur).
2. Appuyer sur la touche COOLING OFF (refroidissement désactivé) pendant 3 secondes.

REMARQUE : Pour couper complètement l'alimentation, utiliser l'interrupteur d'alimentation ON/OFF (marche/arrêt) situé derrière la grille supérieure. Voir "Interrupteur d'alimentation On/Off (marche/arrêt)".

Pour voir les températures en Celsius

1. Appuyer sur la touche °C. Pour afficher de nouveau les degrés Fahrenheit, appuyer sur la touche F°.

REMARQUE : Si la température du congélateur est inférieure à zéro, le témoin lumineux du signe négatif à côté de l'afficheur du congélateur s'allume. Ceci est normal.

Ajustement des commandes

REMARQUE : Attendre au moins 24 heures entre les ajustements. Vérifier de nouveau la température avant de procéder à d'autres ajustements.

Pour ajuster les points de réglage de température :

- Appuyer sur la touche FRIDGE (réfrigérateur) ou FREEZER (congélateur), puis appuyer sur la touche PLUS (+) ou MOINS (-) jusqu'à ce que la température désirée soit atteinte.
- Appuyer sur la touche SAVE (enregistrer) pour programmer la température désirée.

REMARQUE : La gamme de points de réglage pour le congélateur est de -5°F à 3°F (-21°C à -16°C) et de 34°F à 42°F (1°C à 6°C) pour le réfrigérateur.

CONDITION/RAISON :	AJUSTEMENT DE LA TEMPÉRATURE :
RÉFRIGÉRATEUR trop froid Réglage incorrect pour les conditions	Régler la commande du RÉFRIGÉRATEUR à 1° plus élevé
RÉFRIGÉRATEUR trop tiède Utilisation intense ou pièce très chaude	Régler la commande du RÉFRIGÉRATEUR à 1° plus bas
CONGÉLATEUR trop froid Réglage incorrect pour les conditions	Régler la commande du CONGÉLATEUR à 1° plus élevé
CONGÉLATEUR trop tiède/trop peu de glaçons Utilisation intense ou utilisation d'un grand nombre de glaçons	Régler la commande du CONGÉLATEUR à 1° plus bas

Options

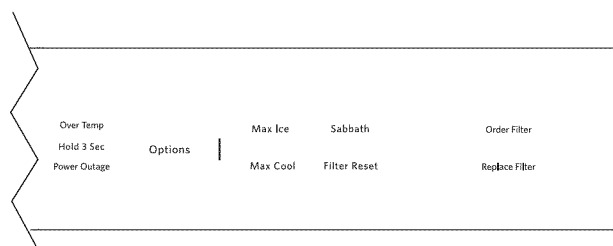

Max Ice (production maximale de glaçons)

La caractéristique Max Ice (production maximale de glaçons) accélère le taux de production de glaçons lors de périodes d'utilisation intensive de glaçons.

- Appuyer sur OPTIONS, puis sur MAX ICE pour activer la caractéristique Max Ice. Max Ice demeure activé pendant 24 heures à moins d'être annulé manuellement.

REMARQUE : L'affichage de la température des compartiments de réfrigération et de congélation reste aux points de réglage de l'utilisateur, mais la température réelle du compartiment de congélation descend à -5°F (-21°C), lorsque la caractéristique Max Ice est activée. Au bout de 24 heures, le congélateur revient aux points de réglage de la température précédents.

Max Cool (refroidissement maximal)

La caractéristique Max Cool est utile lors de l'addition d'un grand nombre d'aliments, du températures temporairement élevées de la pièce, ou lorsque la porte est souvent ouverte.

- Appuyer sur OPTIONS, puis sur MAX COOL pour activer la caractéristique Max Cool. Max Cool demeure activé pendant 24 heures à moins d'être annulé manuellement.

REMARQUE : L'affichage de la température du compartiment de réfrigération reste aux points de réglage de l'utilisateur, mais la température réelle du compartiment de réfrigération descend à 34°F (1°C), lorsque la caractéristique Max Cool est activée. Au bout de 24 heures, le réfrigérateur revient aux points de réglage de la température précédents.

Sabbath Mode (mode Sabbat)

La caractéristique Sabbath Mode est conçue pour le voyageur ou pour les personnes dont les observances religieuses exigent que la machine à glaçons et les lampes soient éteintes. En choisissant cette caractéristique, les points de réglage de la température et les réglages du bac pour spécialités alimentaires demeurent inchangés, la machine à glaçons est désactivée et les ampoules d'éclairage à l'intérieur sont éteintes. Pour un fonctionnement plus efficace du réfrigérateur, sortir de Sabbath Mode (mode Sabbat) lorsque celui-ci n'est plus nécessaire.

- Appuyer sur la touche SABBATH pour activer le mode vacances. Cette caractéristique demeure activée jusqu'à ce que l'on appuie de nouveau sur la touche Sabbath Mode.

Filter Reset (réinitialisation du filtre)

Voir "Indicateur du filtre à eau" dans la section "Système de filtration de l'eau".

Fonctions d'alarme

Réinitialisation de l'alarme principale

Lorsqu'on appuie sur l'une des touches de l'écran d'Accueil (Réfrigérateur, Congélateur ou Options), l'alarme sonore et le témoin lumineux s'éteignent. L'alarme sonore ne retentira plus pour la situation courante qui l'a déclenchée jusqu'à ce qu'une autre situation se présente.

Une réinitialisation de l'alarme principale peut être effectuée en appuyant sur l'une des touches de l'écran d'Accueil (Réfrigérateur, Congélateur ou Options), ou en éteignant puis rallumant le réfrigérateur. Voir la section "Interrupteur d'alimentation On/Off (marche/arrêt)". Après réinitialisation de l'alarme principale, le témoin lumineux se réactivera si la situation qui a déclenché l'alarme est toujours présente. Voir la section "Door Open" (porte ouverte), "Over Temperature" (dépassement de température) ou "Power Outage" (coupure d'électricité).

Door Open (porte ouverte)

Une alarme retentit lorsqu'une porte est ouverte pendant plus de 5 minutes. La fermeture de la porte ou du tiroir, ou une pression sur une touche de l'écran d'Accueil (Réfrigérateur, Congélateur ou Options) réinitialise la caractéristique Door Open (porte ouverte) et désactive l'alarme sonore.

REMARQUE : Si la/les porte(s) ou le tiroir sont laissés ouverts pendant 10 minutes, les lampes intérieures s'éteignent. La fermeture de la/des porte(s) ou du tiroir réinitialise les lampes.

Over Temperature (dépassement de la température)

IMPORTANT : Si l'alarme de dépassement de la température s'active, les aliments peuvent s'abîmer. Voir la section "Pannes de courant". Minimiser l'ouverture des portes jusqu'à ce que les températures retournent à la normale.

La caractéristique de dépassement de la température est conçue pour vous avertir lorsque la température du réfrigérateur dépasse 48°F (9°C) ou lorsque celle du congélateur dépasse 15°F (-9°C) pendant plus d'une heure et demie. L'alarme sonore s'éteindra automatiquement lorsque la température retournera à la normale, mais le témoin lumineux continuera de clignoter pour indiquer qu'un dépassement de la température s'est produit, jusqu'à ce qu'on appuie sur le bouton effectue une réinitialisation. Appuyer sur une touche de l'écran d'Accueil (Réfrigérateur, Congélateur ou Options) pour désactiver le témoin lumineux.

S'il y a encore un dépassement de la température après une réinitialisation, le témoin lumineux continuera de se réactiver toutes les heures et demie jusqu'à ce que les températures du réfrigérateur et du congélateur descendent en dessous de 48°F (9°C) et 15°F (-9°C), respectivement.

Pannes de courant

Lorsqu'une panne de courant se produit, le témoin lumineux Power Outage (Pannes de courant) s'allume. Appuyer sur une touche de l'écran d'Accueil (Réfrigérateur, Congélateur ou Options) pour désactiver le témoin lumineux. Le témoin lumineux de pannes de courant ne s'allume pas lorsque Cooling Off (désactiver refroidissement) ou Sabbath Mode (mode Sabbat) est activé, mais s'allume une fois le mode Sabbat désactivé, en cas de panne de courant.

Machine à glaçons et bac d'entreposage

IMPORTANT : Après avoir raccordé le réfrigérateur à l'alimentation en eau ou avoir remplacé le filtre à eau, remplir et jeter deux récipients entiers de glaçons avant d'utiliser des glaçons, afin que le filtre d'eau soit prêt pour utilisation.

Commande On/Off (marche/arrêt) de la machine à glaçons

1. Pour mettre la machine à glaçons en MARCHÉ, il suffit d'abaisser le bras de commande métallique.
REMARQUE : La machine à glaçons comporte un système d'arrêt automatique. Au fur et à mesure de la fabrication de la glace, les glaçons remplissent le bac d'entreposage de glaçons. Les glaçons soulèvent le bras de commande en broche à la position OFF (élevée). Ne pas forcer le bras de commande à broche métallique vers le haut ou vers le bas.
2. Pour éteindre manuellement la machine à glaçons, soulever le bras de commande métallique à la position OFF (position haute) et attendre l'émission d'un déclic.

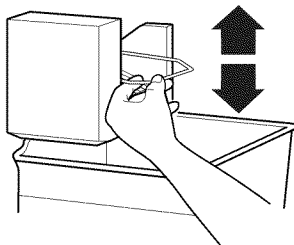

A. Commande ON/OFF (marche/arrêt)

Entretien du bac d'entreposage de glaçons

REMARQUE : Il est normal que les glaçons soient agglomérés dans le bac à glaçons. Il est conseillé de vider et de nettoyer le bac à glaçons aussi souvent que nécessaire.

Nettoyage du bac d'entreposage à glaçons :

1. Faire glisser le bac à glaçons et le soulever pour le sortir du congélateur.
2. Vider le bac à glaçons. Utiliser de l'eau tiède pour faire fondre la glace si nécessaire.

REMARQUE : Ne pas utiliser un objet pointu pour briser les glaçons dans le bac. Cette action peut endommager le bac et le mécanisme du distributeur.

3. Laver le bac à l'aide d'eau tiède et d'un détergent doux, bien rincer et sécher à fond. Ne pas utiliser de nettoyants forts ou abrasifs ni de dissolvants.

À NOTER :

- Accorder 24 heures pour produire la première quantité de glaçons.
- Le remplissage complet du bac à glaçons peut prendre 3 à 4 jours, si aucun glaçon n'est utilisé.
- La qualité de vos glaçons sera seulement aussi bonne que la qualité de l'eau fournie à votre machine à glaçons.
- Éviter de brancher la machine à glaçons à un approvisionnement d'eau adoucie. Les produits chimiques adoucisseurs d'eau (tels que le sel) peuvent endommager des pièces de la machine à glaçons et réduire la qualité des glaçons. Si une alimentation d'eau adoucie ne peut être évitée, s'assurer que l'adoucisseur d'eau fonctionne bien et qu'il est bien entretenu.
- Il est normal pour les glaçons de coller ensemble aux coins. Ils se sépareront facilement.
- Ne rien conserver à l'intérieur du bac à glaçons.

Systeme de filtration d'eau

Ne pas utiliser pour le filtrage d'une eau microbiologiquement polluée ou de qualité inconnue en l'absence d'un dispositif de désinfection adéquat avant ou après le système.

Indicateur du filtre à eau (sur certains modèles)

L'indicateur du filtre à eau, situé sur le panneau de commande, vous aidera à savoir quand changer le filtre à eau.

Un filtre à eau de rechange doit être commandé lorsque "Order Filter" (commander un filtre) s'affiche. Il est recommandé de remplacer le filtre lorsque "Replace Filter" (remplacer le filtre) s'affiche ou lorsque le débit d'eau à votre distributeur et/ou à la machine à glaçons diminue de façon marquée. Voir "Remplacement du filtre à eau" plus loin dans cette section.

Après avoir changé le filtre à eau, appuyer sur FILTER RESET (réinitialisation du filtre) pendant 3 secondes jusqu'à ce que le témoin lumineux "Order Filter" ou "Replace Filter" s'éteigne.

Remplacement du filtre à eau

Le filtre à eau est situé dans la grille de la base sous la porte du compartiment du congélateur. Il n'est pas nécessaire d'enlever la grille de la base pour enlever le filtre.

1. Enlever le filtre en appuyant sur le bouton d'éjection et en tirant sur la capsule du filtre vers l'extérieur.

REMARQUES :

- Éviter de tourner la capsule en enlevant le filtre parce que ceci pourrait enlever la capsule. Dans ce cas, replacer la capsule et retirer le filtre tout droit vers l'extérieur.
- Il y aura de l'eau dans le filtre. Il est possible qu'il y ait un déversement.

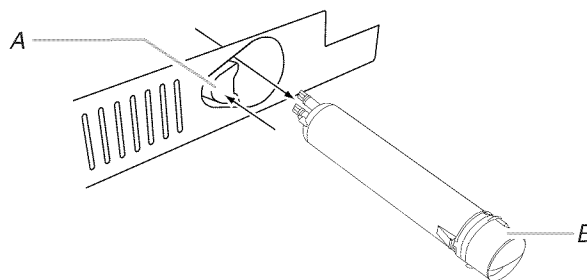

A. Bouton d'éjection
B. Capsule du filtre

2. Enlever la capsule en la tournant dans le sens antihoraire jusqu'à ce qu'elle s'arrête.

IMPORTANT : Ne pas jeter la capsule. Elle fait partie du réfrigérateur. Garder la capsule pour l'utiliser avec le filtre de rechange.

3. Aligner l'arête de la capsule avec la flèche sur le nouveau filtre et tourner la capsule jusqu'à ce qu'elle s'enclenche en place.

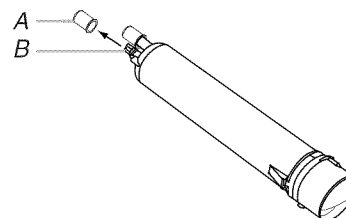

A. Couvercle
B. Anneaux d'étanchéité

- Enlever les couvercles des anneaux d'étanchéité. S'assurer que les anneaux d'étanchéité sont toujours en place une fois que les couvercles sont retirés.
- Placer la capsule (enlevée à l'étape 2) sur le nouveau filtre. Aligner l'arête de la capsule avec la flèche du filtre. Tourner la capsule dans le sens horaire jusqu'à ce qu'elle s'enclenche.

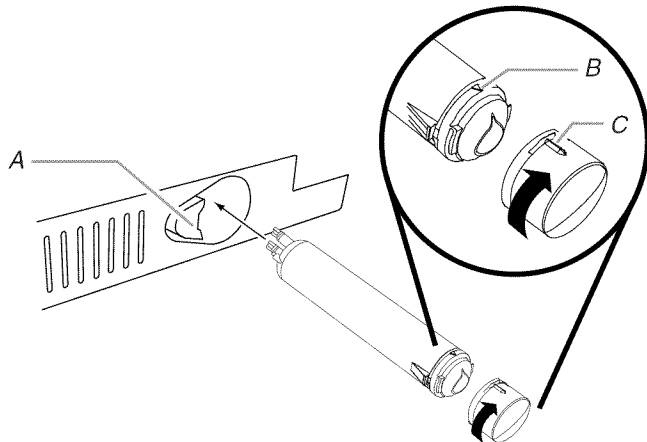

A. Bouton d'éjection
B. Flèche sur le filtre
C. Arête de la capsule

- Enfoncer le nouveau filtre dans l'ouverture de la grille de la base. Lorsque le filtre est inséré, le bouton d'éjection sera enfoncé. Il ressortira une fois que le filtre sera complètement enclenché.
- Tirer délicatement sur la capsule pour vérifier que le filtre est bien en place.
- Purger le circuit d'eau. Selon le modèle, voir "Distributeurs d'eau et de glace" ou "Machine à glaçons et bac d'entreposage".

Utilisation de la machine à glaçons sans filtre à eau

Il est possible de faire fonctionner la machine à glaçons sans utiliser de filtre. La glace ne sera pas filtrée.

- Retirer le filtre en appuyant sur le bouton d'éjection et en tirant sur la capsule. Voir "Remplacement du filtre à eau" plus haut dans cette section.
- Enlever la capsule en la tournant dans le sens antihoraire jusqu'à ce qu'elle s'arrête.

IMPORTANT : Ne pas jeter la capsule. Elle fait partie du réfrigérateur. Garder la capsule pour l'utiliser avec le filtre de rechange.

- Avec la capsule en position horizontale, insérer la capsule dans la grille de la base jusqu'à ce qu'elle s'arrête.

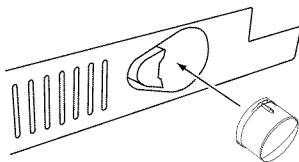

- Tourner la capsule dans le sens antihoraire jusqu'à ce qu'elle glisse dans la fente de fixation. Ensuite tourner la capsule dans le sens horaire jusqu'à ce qu'elle soit en position horizontale.

REMARQUE : La capsule ne s'alignera pas sur la grille de la base.

CARACTÉRISTIQUES DU RÉFRIGÉRATEUR

Tablettes du réfrigérateur

Importants renseignements à savoir au sujet des tablettes et des couvercles en verre :

Ne pas nettoyer les tablettes ou couvercles en verre avec de l'eau tiède quand ils sont froids. Les tablettes et les couvercles peuvent se briser s'ils sont exposés à des changements soudains de température ou à un impact tel que coup brusque. Le verre trempé est conçu pour éclater en d'innombrables pièces minuscules. Ceci est normal. Les tablettes et les couvercles en verre sont lourds. Les saisir à deux mains lors de leur dépose afin d'éviter de les faire tomber.

Les tablettes dans le réfrigérateur sont réglables pour satisfaire vos besoins individuels de rangement.

Le remisage d'aliments semblables ensemble dans votre réfrigérateur et le réglage des tablettes pour convenir aux différentes hauteurs permettront de trouver plus facilement l'article exact. Ceci réduira également le temps d'ouverture de la porte du réfrigérateur, ce qui économisera de l'énergie.

Tablettes et cadres de tablettes

Pour retirer et réinstaller les tablettes et cadres de tablettes :

- Enlever la tablette en l'inclinant vers le haut à l'avant et en la retirant des supports de tablette. Tirer la tablette tout droit vers l'extérieur.
- Replacer les supports de tablette à l'endroit souhaité. Vérifier qu'ils sont de niveau et qu'ils sont bien insérés dans les glissières de support.

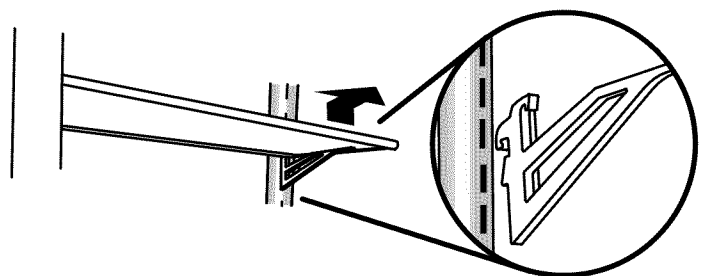

- Placer l'arrière de la tablette dans les supports de tablette.
- Abaisser l'avant de la tablette et s'assurer qu'elle est bien en position.

Guide d'entreposage des viandes

Garder la plupart des viandes dans leur emballage original du moment qu'il est hermétique et à l'épreuve de l'humidité. Envelopper de nouveau si nécessaire. Voir le tableau suivant pour les temps d'entreposage. Lorsque la viande doit être entreposée plus longtemps que les temps indiqués, congeler la viande.

Poisson frais ou crustacés..... à utiliser le jour même de l'achat

Poulet, bœuf haché, abats comestibles (foie, etc.)..... 1-2 jours

Charcuterie, steaks/rôtis..... 3-5 jours

Viandes salaisonées..... 7-10 jours

Restes - Couvrir les restes avec de la pellicule en plastique ou du papier d'aluminium ou utiliser des contenants en plastique avec couvercles hermétiques.

Bacs pour spécialités alimentaires/bacs à légumes

Dépose et réinstallation des bacs pour spécialités alimentaires/bacs à légumes :

1. Faire glisser le bac pour spécialités alimentaires/bac à légumes en ligne droite jusqu'à la butée. Soulever l'avant du bac d'une main tout en soutenant la partie inférieure du bac de l'autre main. Faire glisser le bac pour le sortir complètement.
2. Pour réinstaller le bac pour spécialités alimentaires/bac à légumes, tirer complètement les glissières du bac et placer le bac sur les glissières. Enfoncer le bac jusqu'à ce qu'il se trouve en position de fermeture.
3. Ouvrir de nouveau le bac pour spécialités alimentaires pour vérifier qu'il a été réinstallé correctement.

Casier à vin

Pour retirer et réinstaller le casier à vin :

1. Retirer le casier en le tirant tout droit hors de la tablette.
2. Réinstaller le casier en le glissant entre la tablette et la paroi du réfrigérateur.

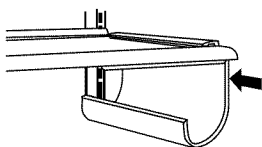

CARACTÉRISTIQUES DU CONGÉLATEUR

Bac de congélateur et bac à glaçons coulissant

Le bac du congélateur peut être utilisé pour conserver des articles de petite taille. Le bac de congélateur n'est pas escamotable.

Pour retirer et réinstaller du bac à glaçons :

1. Faire glisser le bac à glaçons et le soulever pour le sortir du congélateur.

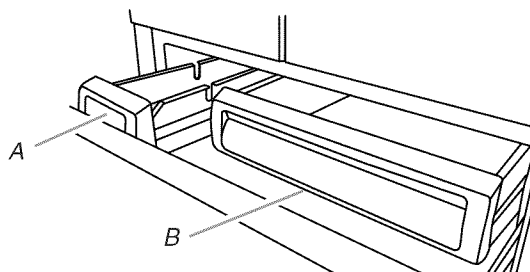

A. Bac à glaçons
B. Bac du congélateur

2. Pour réinstaller le bac à glaçons, tirer complètement les glissières du bac et placer le bac sur les glissières. Enfoncer le bac jusqu'à ce qu'il se trouve en position de fermeture.
3. Ouvrir de nouveau le bac à glaçons pour vérifier qu'il a été réinstallé correctement.

Guide d'entreposage des aliments surgelés

Les périodes de conservation varieront selon la qualité et le type d'aliment, le type d'emballage ou de pellicule utilisés (hermétiques et à l'épreuve de l'humidité) et la température d'entreposage. Les cristaux de glace à l'intérieur d'un emballage scellé sont normaux. Les cristaux signifient simplement que l'humidité dans les aliments et l'air à l'intérieur de l'emballage se sont condensés.

Ne pas placer plus d'aliments non congelés dans le congélateur que la quantité qui congèlera dans l'intervalle de 24 heures (pas plus de 2 à 3 lb [907 à 1 350 g par 28L] d'aliments par pied cube d'espace dans le congélateur). Laisser assez d'espace dans le congélateur pour permettre la circulation d'air entre les emballages. S'assurer de laisser assez d'espace pour que la porte ferme hermétiquement.

Pour plus de renseignements au sujet de la préparation des aliments pour la congélation, consulter un guide pour congélateur ou un livre de recettes fiable.

CARACTÉRISTIQUES DE LA PORTE

Compartment utilitaire (sur certains modèles)

Le compartiment utilitaire peut être placé n'importe où dans la porte du réfrigérateur.

Pour retirer et réinstaller du compartiment utilitaire :

1. Retirer le compartiment utilitaire en saisissant les deux extrémités et en soulevant le compartiment vers le haut pour le sortir.
2. Réinstaller le bac en le faisant glisser au-dessus du support désiré et en l'enfonçant jusqu'à la butée.

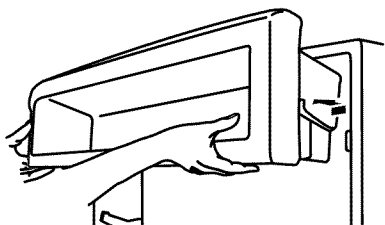

Balconnets de porte

Les grands balconnets de porte peuvent contenir des contenants de un gallon et les balconnets plus petits peuvent contenir des bouteilles de 2 litres. Les balconnets de porte sont réglables et amovibles; ils peuvent donc être nettoyés et réglés facilement.

Compartment de porte pour contenant de un gallon

Pour installer le compartiment de porte pour contenant de un gallon :

REMARQUE : Le compartiment de porte pour contenant de un gallon ne peut être placé que dans le support inférieur.

1. Placer le compartiment de porte pour contenant de un gallon au-dessus de l'encoche d'ajustement de la porte la plus basse.
2. Enfoncer pour installer le compartiment correctement.
3. Adapter les autres compartiments à la hauteur des contenants à lait et boissons, au besoin.

Balconnets de porte

Pour retirer et réinstaller des balconnets de porte :

1. Retirer le balconnet en le soulevant vers le haut et en tirant pour le sortir.
2. Réinstaller le bac en le faisant glisser au-dessus du support désiré et en l'enfonçant jusqu'à la butée.

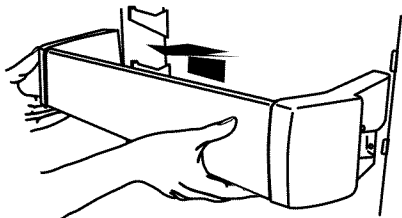

ENTRETIEN DU RÉFRIGÉRATEUR

Nettoyage

AVERTISSEMENT



Risque d'explosion

Utiliser un produit de nettoyage ininflammable.

Le non-respect de cette instruction peut causer un décès, une explosion ou un incendie.

Les sections de réfrigération et de congélation se dégivrent automatiquement. Toutefois, nettoyer les deux sections environ une fois par mois pour éviter une accumulation d'odeurs. Essuyer les renversements immédiatement.

Nettoyage du réfrigérateur :

1. Enlever la grille supérieure. Voir la section "Interrupteur d'alimentation On/Off (marche/arrêt)".
2. Mettre l'interrupteur d'alimentation à la position OFF (arrêt).
3. Retirer toutes les pièces amovibles de l'intérieur, telles que les tablettes, bacs, etc.
4. Laver à la main, rincer et sécher les pièces amovibles et les surfaces internes à fond. Utiliser une éponge propre ou un linge doux et un détergent doux dans de l'eau tiède.
 - Ne pas utiliser des nettoyeurs abrasifs ou forts tels que les nettoyeurs à vitre en atomiseurs, nettoyeurs à récuser, liquides inflammables, cires nettoyantes, détergents concentrés, eaux de Javel ou nettoyeurs contenant du pétrole, sur les pièces en plastique, les garnitures intérieures et de portes ou les joints de portes. Ne pas utiliser d'essuie-tout, tampons à récuser ou autres articles de nettoyage abrasifs. Ces produits risquent d'égratigner ou d'endommager les matériaux.
 - Pour aider à éliminer les odeurs, on peut laver les parois intérieures avec un mélange d'eau tiède et de bicarbonate de soude (2 c. à soupe pour 1 pinte [26 g pour 0,95 L] d'eau).
5. Laver les surfaces extérieures.

Panneaux en acier inoxydable : Laver les surfaces extérieures en acier inoxydable avec une éponge propre ou un linge doux et un détergent doux dans de l'eau tiède.

- Pour conserver l'aspect neuf de votre réfrigérateur en acier inoxydable et enlever les petites égratignures ou marques, il est suggéré d'utiliser le Nettoyeur et poli pour acier inoxydable approuvé par le fabricant.

IMPORTANT : Ce nettoyeur est pour les pièces en acier inoxydable seulement!

Ne pas laisser le nettoyeur et poli pour acier inoxydable entrer en contact avec les pièces de plastique telles que garnitures, couvercles de distributeurs ou joints de porte. En cas de contact non intentionnel, nettoyer la pièce de plastique avec une éponge et un détergent doux dans de l'eau tiède. Sécher à fond avec un linge doux. Pour commander le nettoyeur, voir la section "Accessoires".

6. Mettre l'interrupteur d'alimentation à la position ON (marche).
7. Réinstaller la grille supérieure. Voir "Interrupteur d'alimentation On/Off (marche/arrêt)".

Lampes

Les lampes du réfrigérateur et du congélateur sont des DEL qui n'ont pas besoin d'être changées. Si les lampes ne s'allument pas lorsque les portes ou le tiroir sont ouverts, téléphoner pour obtenir assistance ou service. Aux É.-U., composer le **1-800-422-1230**. Au Canada, composer le **1-800-807-6777**.

Pannes de courant

Si le courant électrique doit être interrompu pendant 24 heures ou moins, garder la ou les porte(s) (selon votre modèle) fermée(s) pour aider les aliments à demeurer froids et congelés.

Si le courant doit être interrompu pendant plus de 24 heures, faire l'une des actions suivantes :

- Retirer tous les aliments congelés et les entreposer dans un casier frigorifique.
- Placer 2 lb (907 g) de neige carbonique dans le congélateur pour chaque pied cube (28 L) d'espace de congélation. Ceci permettra de garder les aliments congelés durant deux à quatre jours.
- Si l'on ne possède pas de casier frigorifique ni de neige carbonique, consommer ou mettre immédiatement en conserve les aliments périssables.

À NOTER : Un congélateur plein restera froid plus longtemps qu'un congélateur partiellement rempli. Un congélateur plein de viande demeure froid plus longtemps qu'un congélateur rempli de produits de boulangerie. Si les aliments contiennent des cristaux de glace, ils peuvent être remis à congeler même si la qualité et la saveur risquent d'être affectées. Si les aliments semblent de piètre qualité, les jeter.

Entretien avant les vacances

Votre réfrigérateur est muni de la caractéristique Sabbath Mode (mode Sabbat), qui est conçue pour le voyageur qui désire éteindre les lampes et la machine à ou pour ceux dont les pratiques religieuses l'exigent. En sélectionnant cette caractéristique les réglages de température resteront les mêmes mais la machine à glaçons sera désactivée et les lampes intérieures s'éteindront. Pour un fonctionnement plus efficace du réfrigérateur, sortir de Sabbath Mode (mode Sabbat) lorsque celui-ci n'est plus nécessaire.

Si vous choisissez de laisser le réfrigérateur en fonctionnement pendant votre absence :

1. Consommer tous les aliments périssables et congeler les autres articles.
2. Appuyer sur la touche SABBATH.
3. Si votre réfrigérateur a une machine à glaçons automatique, fermer l'approvisionnement d'eau de la machine à glaçons.
4. Vider le bac à glaçons.
5. Quand vous revenez de vacances, appuyer sur SABBATH pour retourner au fonctionnement normal.

Si vous choisissez d'arrêter le fonctionnement du réfrigérateur avant votre absence :

1. Enlever tous les aliments du réfrigérateur.
2. Si votre réfrigérateur a une machine à glaçons automatique :
 - Fermer l'approvisionnement d'eau de la machine à glaçons au moins une journée à l'avance.
 - Lorsque la dernière quantité de glaçons est déposée, abaisser la commande de la machine à glaçons à la position OFF (bas).
3. Dans le menu Réfrigérateur ou Congélateur, appuyer sur COOLING OFF (désactivation du refroidissement) pendant 3 secondes pour désactiver le refroidissement.

REMARQUE : Pour couper complètement l'alimentation, utiliser l'interrupteur d'alimentation ON/OFF (marche/arrêt) situé derrière la grille supérieure.
4. Nettoyer le réfrigérateur, l'essuyer et bien le sécher.
5. À l'aide d'un ruban adhésif, placer des blocs de caoutchouc ou de bois dans la partie supérieure de chaque porte de façon à ce qu'elles soient suffisamment ouvertes pour permettre l'entrée de l'air à l'intérieur, afin d'éviter l'accumulation d'odeur ou de moisissure.

DÉPANNAGE

Essayer les solutions suggérées ici d'abord afin d'éviter le coût d'une visite de service non nécessaire.

Fonctionnement du réfrigérateur

Le réfrigérateur ne fonctionne pas

AVERTISSEMENT



Risque de choc électrique

Brancher sur une prise à 3 alvéoles reliée à la terre.

Ne pas enlever la broche de liaison à la terre.

Ne pas utiliser un adaptateur.

Ne pas utiliser un câble de rallonge.

Le non-respect de ces instructions peut causer un décès, un incendie ou un choc électrique.

- **Le cordon d'alimentation électrique est-il débranché?** Brancher sur une prise à 3 alvéoles reliée à la terre.
- **La prise électrique fonctionne-t-elle?** Brancher une lampe pour voir si la prise fonctionne.
- **Un fusible est-il grillé ou un disjoncteur s'est-il déclenché?** Remplacer le fusible ou réenclencher le disjoncteur. Si le problème persiste, appeler un électricien.
- **Les commandes sont-elles en marche?** S'assurer que les commandes du réfrigérateur sont en marche. Voir "Utilisation des commandes".
- **Le réfrigérateur se dégivre-t-il?** Votre réfrigérateur exécutera régulièrement un programme de dégivrage. Vérifier le réfrigérateur 30 minutes plus tard pour voir s'il fonctionne.
- **S'agit-il d'une nouvelle installation?** Accorder 24 heures après l'installation pour que le réfrigérateur se refroidisse complètement.

REMARQUE : Le fait d'ajuster les commandes de température sur le réglage le plus froid ne refroidira pas le compartiment plus rapidement.

Le moteur semble fonctionner excessivement

Il se peut que votre nouveau réfrigérateur fonctionne plus longtemps que l'ancien grâce à son compresseur à haute efficacité et ses ventilateurs. L'appareil peut fonctionner plus longtemps encore si la température de la pièce est chaude, si une importante quantité de nourriture y est ajoutée, si les portes sont fréquemment ouvertes ou si elles ont été laissées ouvertes.

Le réfrigérateur est bruyant

Le bruit des réfrigérateurs a été réduit au cours des années. Du fait de cette réduction, il est possible d'entendre des bruits intermittents venant de votre nouveau réfrigérateur qui n'avaient pas été décelés avec votre ancien modèle. Voici une liste des sons normaux accompagnés d'une explication.

- **Bourdonnement** - entendu lorsque le robinet d'arrivée d'eau s'ouvre pour remplir la machine à glaçons
- **Pulsation** - les ventilateurs/le compresseur se réglent afin d'optimiser la performance
- **Cliquetis** - écoulement de liquide réfrigérant, mouvement des conduites d'eau ou d'objets posés sur le dessus du réfrigérateur
- **Grésillement/gargouillement** - de l'eau tombe sur l'élément de chauffage durant le programme de dégivrage
- **Bruit d'éclatement** - contraction/expansion des parois internes, particulièrement lors du refroidissement initial
- **Bruit d'écoulement d'eau** - peut être entendu lorsque la glace fond lors du programme de dégivrage et que l'eau s'écoule dans le plateau de dégivrage
- **Grincement/craquement** - se produit lorsque la glace est éjectée du moule à glaçons

Aucune alarme sonore de porte ouverte ne retentit

La porte est-elle restée ouverte pendant moins de 5 minutes? L'alarme de porte ouverte ne clignote que si la porte est restée ouverte pendant plus de 5 minutes. L'alarme sonore retentit la première fois que la porte reste ouverte pendant plus de 5 minutes. Les alarmes de porte ouverte subséquentes se feront toutes sous forme de clignotement. L'alarme sonore doit être réinitialisée à chaque fois. Voir "Utilisation de la/des commande(s)".

Les portes ne ferment pas complètement

- **La porte est-elle bloquée en position ouverte?** Déplacer les emballages d'aliments pour libérer la porte.
- **Un compartiment ou une tablette bloquent-ils le passage?** Replacer le compartiment ou la tablette en position correcte.

Les portes sont difficiles à ouvrir

AVERTISSEMENT



Risque d'explosion

Utiliser un produit de nettoyage ininflammable.

Le non-respect de cette instruction peut causer un décès, une explosion ou un incendie.

- **Les joints collent-ils ou sont-ils sales?** Nettoyer les joints au savon doux et à l'eau tiède.

Les ampoules ne fonctionnent pas

- **Le réfrigérateur est-il réglé au mode Sabbath (mode Sabbat)?** Voir “Utilisation des commandes”.
- **La porte est-elle restée ouverte plus de 10 minutes?** Voir “Utilisation des commandes”.

Température et humidité

La température est trop élevée

- **S'agit-il d'une nouvelle installation?** Accorder 24 heures après l'installation pour que le réfrigérateur se refroidisse complètement.
- **Porte(s) ouverte(s) souvent ou laissée(s) ouverte(s)?** Ceci permet à l'air chaud de pénétrer dans le réfrigérateur. Minimiser les ouvertures de porte et garder les portes complètement fermées.
- **Une importante quantité d'aliments a-t-elle été ajoutée?** Accorder quelques heures pour que le réfrigérateur revienne à sa température normale.
- **Les commandes sont-elles correctement réglées pour les conditions existantes?** Ajuster les commandes à un réglage plus froid. Vérifier la température au bout de 24 heures. Voir “Utilisation des commandes”.
- **Le réfrigérateur ne refroidit pas?** Sur les modèles à commandes numériques, éteindre le réfrigérateur puis le rallumer pour le réinitialiser. Si cela ne résout pas le problème, faire un appel de service.
- **Les ouvertures d'aération sont-elles bloquées?** Enlever tous objets placés devant les ouvertures d'aération.

Il existe une accumulation d'humidité à l'intérieur

REMARQUE : Une certaine accumulation d'humidité est normale.

- **La pièce est-elle humide?** Ceci contribue à l'accumulation de l'humidité.
- **Porte(s) ouverte(s) souvent ou laissée(s) ouverte(s)?** Ceci permet à l'air humide de pénétrer dans le réfrigérateur. Minimiser les ouvertures de porte et garder les portes complètement fermées.

Glaçons et eau

La machine à glaçons ne produit pas ou pas suffisamment de glaçons

- **Le réfrigérateur est-il connecté à l'alimentation en eau et le robinet d'arrêt d'eau est-il ouvert?** Brancher le réfrigérateur à l'alimentation en eau et ouvrir le robinet d'arrêt d'eau complètement.
- **La canalisation de la source d'eau du domicile comporte-t-elle une déformation?** Une déformation dans la canalisation peut réduire l'écoulement d'eau. Redresser la canalisation d'eau.
- **La machine à glaçons est-elle allumée?** S'assurer que le bras de commande en broche ou l'interrupteur (selon le modèle) est en position ON.
- **S'agit-il d'une nouvelle installation?** Attendre 24 heures après l'installation pour le commencement de la production de glaçons. Attendre 72 heures pour la production complète de glaçons.

- **Une grande quantité de glaçons vient-elle d'être enlevée?** Attendre 24 heures pour que la machine à glaçons produise plus de glaçons.
- **Un glaçon est-il coincé dans le bras éjecteur?** Enlever le glaçon du bras éjecteur avec un ustensile en plastique.
- **Un système de filtration de l'eau à osmose inverse est-il connecté à votre canalisation d'alimentation en eau froide?** Ceci peut diminuer la pression de l'eau. Voir “Spécifications de l'alimentation en eau” soit dans les instructions d'installation soit dans le Guide d'utilisation et d'entretien.

Les glaçons sont creux ou petits

REMARQUE : Cela indique une faible pression de l'eau.

- **Le robinet d'arrêt de la canalisation d'eau n'est-il pas complètement ouvert?** Ouvrir le robinet d'arrêt complètement.
- **La canalisation de la source d'eau du domicile comporte-t-elle une déformation?** Une déformation dans la canalisation peut réduire l'écoulement d'eau. Redresser la canalisation d'eau.
- **Un système de filtration de l'eau à osmose inverse est-il connecté à votre canalisation d'alimentation en eau froide?** Ceci peut diminuer la pression de l'eau. Voir “Spécifications de l'alimentation en eau”.
- **Reste-t-il des questions concernant la pression de l'eau?** Appeler un plombier agréé et qualifié.

Les glaçons sont agglomérés dans le bac d'entreposage

- Il est normal que du givre se forme sur le dessus du bac d'entreposage; ceci est dû aux ouvertures et fermetures de la porte du congélateur.
- Il est normal que les glaçons s'agglomèrent lorsqu'ils ne sont pas fréquemment distribués ou utilisés. Il est conseillé de vider et de nettoyer le bac à glaçons aussi souvent que nécessaire. Voir “Machine à glaçons et bac d'entreposage”.

Goût, odeur ou couleur grise des glaçons

- **Les raccords de plomberie sont-ils neufs?** Des raccords de plomberie neufs peuvent causer une décoloration et un mauvais goût des glaçons.
- **Les glaçons ont-ils été gardés trop longtemps?** Jeter les glaçons. Laver le compartiment à glaçons. Accorder 24 heures pour la fabrication de nouveaux glaçons.
- **Y a-t-il un transfert d'odeurs de nourriture?** Utiliser des emballages étanches à l'air et à l'humidité pour conserver les aliments.
- **L'eau contient-elle des minéraux (tels que le soufre)?** L'installation d'un filtre peut être requise afin d'enlever les minéraux.
- **Y a-t-il un filtre à eau installé sur le réfrigérateur?** Une décoloration grise ou foncée de la glace indique que le système de filtration de l'eau a besoin d'un rinçage additionnel.

ASSISTANCE OU SERVICE

Si vous avez besoin de service

Consulter la page de garantie de ce manuel.

Si vous avez besoin de pièces de rechange

Si vous avez besoin de commander des pièces de rechange, nous vous recommandons d'utiliser seulement des pièces spécifiées par l'usine. Les pièces spécifiées par l'usine fonctionneront bien parce qu'elles sont fabriquées selon les mêmes spécifications précises utilisées pour construire chaque nouvel appareil Jenn-Air®.

Pour savoir où trouver des pièces spécifiées par l'usine dans votre région, nous appeler ou contacter le centre de service le plus proche.

Téléphoner sans frais au Centre d'eXpérience avec la clientèle de Jenn-Air Canada au : **1-800-807-6777** ou visiter notre site Web www.jennair.ca.

Nos consultants fournissent de l'assistance pour :

- Programmation d'une intervention de dépannage. Les techniciens de service désignés par la gamme d'appareils électroménagers Jenn-Air® sont formés pour remplir la garantie des produits et fournir un service après garantie partout au Canada.

- Caractéristiques et spécifications de notre gamme complète d'appareils électroménagers.
- Références aux concessionnaires Jenn-Air® locaux.
- Consignes d'utilisation et d'entretien.
- Vente d'accessoires et de pièces de rechange.

Pour plus d'assistance

Si vous avez besoin de plus d'assistance, vous pouvez écrire à Jenn-Air Canada LP en soumettant toute question ou problème au :

Jenn-Air Brand Home Appliances.
Centre d'eXpérience avec la clientèle
200 – 6750 Century Ave.
Mississauga, Ontario L5N 0B7

Dans votre correspondance, veuillez indiquer un numéro de téléphone où on peut vous joindre dans la journée.

ACCESSOIRES

Pour commander des accessoires, composer le **1-800-442-9991** et demander le numéro de pièce approprié ci-dessous ou contacter votre marchand autorisé Jenn-Air®. Au Canada, composer le **1-800-807-6777**.

Nettoyant pour acier inoxydable affresh® :

Aux É.-U., commander la pièce numéro W10355016
Au Canada, commander la pièce numéro W10355016B

Lingettes pour acier inoxydable affresh® :

Aux É.-U., commander la pièce numéro W10355049
Au Canada, commander la pièce numéro W10355049B

Nettoyant pour appareil ménager et cuisine affresh® :

Aux É.-U., commander la pièce numéro W10355010
Au Canada, commander la pièce numéro W10355010B

Filtre à eau de remplacement :

Aux É.-U., commander la pièce numéro 4396841 (T2RFWG2)
Au Canada, commander la pièce numéro 4396841B (T2RFWG2)

Filtre à air :

Commander la pièce numéro W10311524

Sachet de recharge du maintien de la fraîcheur du conservateur pour produits frais :

Commander la pièce numéro P1KC6R1

FEUILLES DE DONNÉES SUR LA PERFORMANCE

Systeme de filtration d'eau de la grille de la base Modèle T2WG2L/T2RFGW2 Capacité 200 gallons (757 litres) Modèle T2WG2/T2RFGW2 Capacité 200 gallons (757 litres)



Produit testé et certifié par NSF International en vertu de la norme NSF/ANSI 42 (réduction du goût et de l'odeur du chlore, et particules de classe II*) et en vertu de la norme NSF/ANSI 53 (réduction de mercure, benzène, toxaphène, O-dichlorobenzène et carbofurane).

Ce produit a été testé selon les normes NSF/ANSI 42 et 53 pour la réduction des substances énumérées ci-dessous. La concentration des substances indiquées dans l'eau entrant dans le système a été réduite à une concentration moindre ou égale à la limite permmissible pour l'eau qui quitte le système, tel que spécifié dans les normes NSF/ANSI 42 et 53.

Réd. de substances Effets esthétiques	Critères de réduction NSF	Affluent moyen	Concentration dans l'eau à traiter	Effluent maximal	Effluent moyen	% de réd. minimale	% de réd. moyenne
Chlore goût/odeur Particules (classe II*)	réduction de 50 % réduction de 85 %	2,0182 mg/L 1333333 #/mL	2,0 mg/L ± 10 % Au moins 10 000 particules/mL	0,06 mg/L 6600 #/mL**	0,0536 mg/L 2325 #/mL	97,03 99,51	97,34 99,83
Réduction des contaminants	Critères de réduction NSF	Affluent moyen	Concentration dans l'eau à traiter	Effluent maximal	Effluent moyen	% de réd. minimale	% de réd. moyenne
Plomb : à pH 6,5*** Plomb : à pH 8,5***	0,010 mg/L 0,010 mg/L	0,1533 mg/L 0,1400 mg/L	0,15 mg/L ± 10 % 0,15 mg/L ± 10 %	0,0005 mg/L 0,0007 mg/L	0,0005 mg/L 0,0006 mg/L	99,67 99,50	99,67 99,57
Mercuré : à pH 6,5 Mercuré : à pH 8,5	0,002 mg/L 0,002 mg/L	0,0058 mg/L 0,0059 mg/L	0,006 mg/L ± 10 % 0,006 mg/L ± 10 %	0,0002 mg/L 0,0005 mg/L	0,0002 mg/L 0,0003 mg/L	96,54 91,57	96,54 94,92
Benzène	0,005 mg/L	0,0154 mg/L	0,015 mg/L ± 10 %	0,0012 mg/L	0,0006 mg/L	92,22	96,34
O-Dichlorobenzène	0,6 mg/L	1,7571 mg/L	1,8 mg/L ± 10 %	0,0250 mg/L	0,0066 mg/L	98,58	99,63
Toxaphène	0,003 mg/L	0,015 mg/L	0,015 mg/L ± 10 %	0,001 mg/L	0,001 mg/L	93,33	93,33
Carbofurane	0,04 mg/L	0,0819 mg/L	0,08 mg/L ± 10 %	0,0400 mg/L	0,0213 mg/L	51,13	74,00

Paramètres de test : pH = 7,5 ± 0,5 à moins d'indications contraires. Débit = 0,85 gpm (3,2 Lpm). Pression = 60 lb/po² (413,7 kPa). Temp. = 68°F à 71,6°F (20°C à 22°C). Capacité de service nominale = 200 gallons (757 litres).

- Il est essentiel que les exigences de fonctionnement, d'entretien et de remplacement de filtre soient respectées pour que ce produit donne le rendement annoncé.
- Utiliser le filtre de remplacement T2RFGW2, pièce n° 4396841.
Modèle T2WG2L : Style 1 – Lorsque le témoin du filtre indique 10 %, commander un nouveau filtre. Lorsque le témoin indique 0 %, il est recommandé de remplacer le filtre.
Style 2 – Lorsque le témoin du filtre passe du vert au jaune, commander un nouveau filtre. Lorsque le témoin passe du jaune au rouge, il est recommandé de remplacer le filtre.
Style 3 – Lorsque l'écran d'affichage de l'état du filtre à eau passe de "GOOD" (bon) à "ORDER" (commander), commander un nouveau filtre. Lorsque le témoin indique "REPLACE" (remplacer), il est recommandé de remplacer le filtre.
Style 4 – Appuyer sur FILTER (filtre) pour vérifier l'état du filtre à eau. Lorsque le témoin lumineux du filtre est jaune, commander un nouveau filtre. Si le témoin lumineux du filtre est rouge, il est recommandé de remplacer le filtre.
Modèle T2WG2 : Changer la cartouche du filtre à eau tous les 6 mois. Si le débit d'eau au distributeur ou à la machine à glaçons diminue de façon marquée avant que 6 mois ne se soient écoulés, remplacer la cartouche du filtre à eau plus souvent.
- Ces contaminants ne sont pas nécessairement présents dans votre approvisionnement d'eau. Même si le test a été effectué dans des conditions de laboratoires standard, le rendement réel peut varier.
- Le produit doit être utilisé pour l'eau froide seulement.
- Ne pas utiliser pour le filtrage d'une eau microbiologiquement polluée ou de qualité inconnue en l'absence d'un dispositif de désinfection adéquat avant ou après le système.
- Consulter la section "Garantie" pour obtenir le nom, l'adresse et le numéro de téléphone du fabricant.
- Consulter la section "Garantie" pour voir la garantie limitée du fabricant.

Directives d'application/ Paramètres d'approvisionnement en eau

Source d'eau	Collectivité ou puits
Pression de l'eau	30 - 120 lb/po ² (207 - 827 kPa)
Température de l'eau	33° - 100°F (0,6° - 37,8°C)
Débit nominal	0,85 gpm (3,2 L/min) à 60 lb/po ²

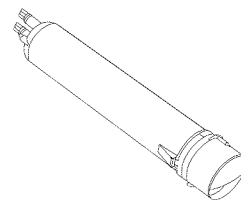

*Classe II - taille des particules : 1 um à <5 um

**Exigence de test : au moins 100 000 particules/mL (poussière de test fine AC).

***Conforme aux exigences de réduction du plomb de la norme NSF/ANSI 53 (testé par Pace Analytical Services, Inc.)

Système de filtration d'eau de la grille de la base Modèle T1WG2L/T2RFG2 Capacité 200 gallons (757 litres) Modèle T1WG2/T2RFG2 Capacité 200 gallons (757 litres)



Produit testé et certifié par NSF International en vertu de la norme NSF/ANSI 42 (réduction du goût et de l'odeur du chlore, et particules de classe II*) et en vertu de la norme NSF/ANSI 53 (réduction de mercure, benzène, toxaphène, O-dichlorobenzène et carbofurane).

Ce produit a été testé selon les normes NSF/ANSI 42 et 53 pour la réduction des substances énumérées ci-dessous. La concentration des substances indiquées dans l'eau entrant dans le système a été réduite à une concentration moindre ou égale à la limite permise pour l'eau qui quitte le système, tel que spécifié dans les normes NSF/ANSI 42 et 53.

Réd. de substances Effets esthétiques	Critères de réduction NSF	Affluent moyen	Concentration dans l'eau à traiter	Effluent maximal	Effluent moyen	% de réd. minimale	% de réd. moyenne
Chlore goût/odeur Particules (classe II*)	réduction de 50 % réduction de 85 %	2,0182 mg/L 1333333 #/mL	2,0 mg/L ± 10 % Au moins 10 000 particules/mL	0,06 mg/L 6600 #/mL**	0,0536 mg/L 2325 #/mL	97,03 99,51	97,34 99,83
Réduction des contaminants	Critères de réduction NSF	Affluent moyen	Concentration dans l'eau à traiter	Effluent maximal	Effluent moyen	% de réd. minimale	% de réd. moyenne
Plomb : à pH 6,5*** Plomb : à pH 8,5***	0,010 mg/L 0,010 mg/L	0,1533 mg/L 0,1400 mg/L	0,15 mg/L ± 10 % 0,15 mg/L ± 10 %	0,0005 mg/L 0,0007 mg/L	0,0005 mg/L 0,0006 mg/L	99,67 99,50	99,67 99,57
Mercure : à pH 6,5 Mercure : à pH 8,5	0,002 mg/L 0,002 mg/L	0,0058 mg/L 0,0059 mg/L	0,006 mg/L ± 10 % 0,006 mg/L ± 10 %	0,0002 mg/L 0,0005 mg/L	0,0002 mg/L 0,0003 mg/L	96,54 91,57	96,54 94,92
Benzène	0,005 mg/L	0,0154 mg/L	0,015 mg/L ± 10 %	0,0012 mg/L	0,0006 mg/L	92,22	96,34
O-Dichlorobenzène	0,6 mg/L	1,7571 mg/L	1,8 mg/L ± 10 %	0,0250 mg/L	0,0066 mg/L	98,58	99,63
Toxaphène	0,003 mg/L	0,015 mg/L	0,015 mg/L ± 10 %	0,001 mg/L	0,001 mg/L	93,33	93,33
Carbofurane	0,04 mg/L	0,0819 mg/L	0,08 mg/L ± 10 %	0,0400 mg/L	0,0213 mg/L	51,13	74,00

Paramètres de test : pH = 7,5 ± 0,5 à moins d'indications contraires. Débit = 0,5 gpm (1,9 Lpm). Pression = 60 lb/po² (413,7 kPa). Temp. = 68°F à 71,6°F (20°C à 22°C). Capacité de service nominale = 200 gallons (757 litres).

■ Il est essentiel que les exigences de fonctionnement, d'entretien et de remplacement de filtre soient respectées pour que ce produit donne le rendement annoncé.

■ Utiliser la cartouche de remplacement T2RFG2, pièce n° 4396841.

Modèle T1WG2L : Style 1 – Lorsque le témoin du filtre indique 10 %, commander un nouveau filtre. Lorsque le témoin indique 0 %, il est recommandé de remplacer le filtre.

Style 2 – Lorsque le témoin du filtre passe du vert au jaune, commander un nouveau filtre. Lorsque le témoin passe du jaune au rouge, il est recommandé de remplacer le filtre.

Style 3 – Lorsque l'écran d'affichage de l'état du filtre à eau passe de "GOOD" (bon) à "ORDER" (commander), commander un nouveau filtre. Lorsque le témoin indique "REPLACE" (remplacer), il est recommandé de remplacer le filtre.

Style 4 – Appuyer sur FILTER (filtre) pour vérifier l'état du filtre à eau. Lorsque le témoin lumineux du filtre est jaune, commander un nouveau filtre. Si le témoin lumineux du filtre est rouge, il est recommandé de remplacer le filtre.

Modèle T1WG2 : Changer la cartouche du filtre à eau tous les 6 mois. Si le débit d'eau au distributeur ou à la machine à glaçons diminue de façon marquée avant que 6 mois ne se soient écoulés, remplacer la cartouche du filtre à eau plus souvent.

■ Ces contaminants ne sont pas nécessairement présents dans votre approvisionnement d'eau. Même si le test a été effectué dans des conditions de laboratoires standard, le rendement réel peut varier.

■ Le produit doit être utilisé pour l'eau froide seulement.

■ Ne pas utiliser pour le filtrage d'une eau microbiologiquement polluée ou de qualité inconnue en l'absence d'un dispositif de désinfection adéquat avant ou après le système.

■ Consulter la section "Garantie" pour obtenir le nom, l'adresse et le numéro de téléphone du fabricant.

■ Consulter la section "Garantie" pour la garantie limitée du fabricant.

Directives d'application/ Paramètres d'approvisionnement en eau

Source d'eau	Collectivité ou puits
Pression de l'eau	30 - 120 lb/po ² (207 - 827 kPa)
Température de l'eau	33° - 100°F (0,6° - 37,8°C)
Débit nominal	0,5 gpm (1,9 L/min) à 60 lb/po ²

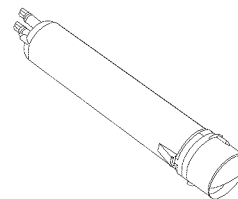

*Classe II - taille des particules : 1 um à <5 um

**Exigence de test : au moins 100 000 particules/mL (poussière de test fine AC).

***Conforme aux exigences de réduction du plomb de la norme NSF/ANSI 53 (testé par Pace Analytical Services, Inc.)

GARANTIE LIMITÉE DES APPAREILS DE RÉFRIGÉRATION JENN-AIR®

ATTACHEZ ICI VOTRE REÇU DE VENTE. UNE PREUVE D'ACHAT EST OBLIGATOIRE POUR OBTENIR L'APPLICATION DE LA GARANTIE.

Lorsque vous appelez le centre d'eXpérience de la clientèle, veuillez garder à disposition les renseignements suivants :

- Nom, adresse et numéro de téléphone
- Numéros de modèle et de série
- Une description claire et détaillée du problème rencontré
- Une preuve d'achat incluant le nom et l'adresse du marchand ou du détaillant

SI VOUS AVEZ BESOIN DE SERVICE :

1. Avant de nous contacter pour obtenir un dépannage, veuillez déterminer si des réparations sont nécessaires pour votre produit. Certains problèmes peuvent être résolus sans intervention de dépannage. Prenez quelques minutes pour parcourir la section Dépannage ou Résolution de problèmes du guide d'utilisation et d'entretien, scannez le code QR ci-contre avec votre téléphone intelligent pour accéder à des ressources supplémentaires, ou rendez-vous sur le site <http://www.jennair.ca>.
2. Tout service sous garantie doit être effectué exclusivement par nos fournisseurs de dépannage autorisés Jenn-Air. Aux E.-U. et au Canada, dirigez toutes vos demandes de service sous garantie au

**Centre d'eXpérience de la clientèle Jenn-Air
1-800-JENNAIR (1-800-536-6247)**

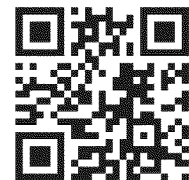

<http://www.jennair.ca>

Si vous résidez à l'extérieur du Canada et des 50 États des États-Unis, contactez votre marchand Jenn-Air autorisé pour déterminer si une autre garantie s'applique.

GARANTIE LIMITÉE DE DOUZE ANS

CE QUI EST COUVERT

GARANTIE LIMITÉE DE DEUX ANS

Pendant deux ans à compter de la date d'achat, lorsque ce gros appareil ménager est installé, utilisé et entretenu conformément aux instructions jointes à ou fournies avec le produit, la marque Jenn-Air de Whirlpool Corporation ou Whirlpool Canada, LP (ci-après désignées "Jenn-Air") décidera à sa seule discrétion de remplacer le produit ou de couvrir le coût des pièces spécifiées par l'usine et de la main-d'œuvre nécessaires pour corriger les vices de matériaux ou de fabrication qui existaient déjà lorsque ce gros appareil ménager a été acheté. S'il est remplacé, l'appareil sera couvert pour la période restant à courir de la garantie limitée d'un an du produit d'origine.

GARANTIE LIMITÉE DE LA TROISIÈME À LA SIXIÈME ANNÉE INCLUSIVEMENT (SYSTÈME DE RÉFRIGÉRATION SCÉLLÉ UNIQUEMENT)

De la troisième à la sixième année inclusivement à compter de la date d'achat, lorsque ce gros appareil ménager est installé, utilisé et entretenu conformément aux instructions jointes à ou fournies avec le produit, la marque Jenn-Air paiera pour les pièces de rechange spécifiées par l'usine et de la main-d'œuvre nécessaires pour corriger les vices de matériaux ou de fabrication sur le système de réfrigération scellé qui existaient déjà lorsque ce gros appareil ménager a été acheté pour les pièces suivantes : compresseur, évaporateur, condenseur, sècheuse et conduits de connexion.

GARANTIE LIMITÉE DE LA SEPTIÈME À LA DOUZIÈME ANNÉE INCLUSIVEMENT (SYSTÈME DE RÉFRIGÉRATION SCÉLLÉ UNIQUEMENT - MAIN-D'ŒUVRE NON COMPRISE)

De la septième à la douzième année inclusivement à compter de la date d'achat, lorsque ce gros appareil ménager est installé, utilisé et entretenu conformément aux instructions jointes à ou fournies avec le produit, la marque Jenn-Air paiera pour les pièces de rechange spécifiées par l'usine pour corriger les vices de matériaux ou de fabrication sur le système de réfrigération scellé qui existaient déjà lorsque ce gros appareil ménager a été acheté pour les pièces suivantes : compresseur, évaporateur, condenseur, sècheuse et conduits de connexion.

LE SEUL ET EXCLUSIF RECOURS DU CLIENT DANS LE CADRE DE LA PRÉSENTE GARANTIE LIMITÉE CONSISTE EN LA RÉPARATION PRÉVUE PAR LA PRÉSENTE. Le service doit être fourni par une compagnie de service désignée par Jenn-Air. Cette garantie limitée est valide uniquement aux États-Unis ou au Canada et s'applique exclusivement lorsque le gros appareil ménager est utilisé dans le pays où il a été acheté. La présente garantie limitée est valable à compter de la date d'achat initial par le consommateur. Une preuve de la date d'achat initial est exigée pour obtenir un dépannage dans le cadre de la présente garantie limitée.

CE QUI N'EST PAS COUVERT

1. Usage commercial, non résidentiel ou par plusieurs familles, ou non-respect des instructions de l'utilisateur, de l'opérateur ou des instructions d'installation.
2. Visite d'instruction à domicile pour montrer à l'utilisateur comment utiliser l'appareil.
3. Visites de service pour rectifier une installation ou un entretien fautifs du produit, une installation non conforme aux codes d'électricité ou de plomberie, ou la rectification de l'installation électrique ou de la plomberie du domicile (ex : câblage électrique, fusibles ou tuyaux d'arrivée d'eau du domicile).
4. Pièces consommables (ex : ampoules, batteries, filtres à air ou à eau, solutions de conservation, etc.).
5. Dommages causés par : accident, mésusage, abus, incendie, inondations, catastrophe naturelle ou l'utilisation de produits non approuvés par Jenn-Air.
6. Réparations aux pièces ou systèmes dans le but de rectifier un dommage ou des défauts résultant d'une réparation, altération ou modification non autorisée faite à l'appareil.
7. Défauts d'apparence, notamment les éraflures, traces de choc, fissures ou tout autre dommage subi par le fini de l'appareil ménager, à moins que ces dommages ne résultent de vices de matériaux ou de fabrication et ne soient signalés à Jenn-Air dans les 30 jours suivant la date d'achat.
8. Décoloration, rouille ou oxydation des surfaces résultant d'environnements caustiques ou corrosifs incluant des concentrations élevées de sel, un haut degré d'humidité ou une exposition à des produits chimiques (exemples non exhaustifs).
9. Perte d'aliments ou de médicaments due à la défaillance du produit.
10. Enlèvement ou livraison. Ce produit est conçu pour être réparé à l'intérieur du domicile.
11. Frais de déplacement et de transport pour le dépannage/la réparation dans une région éloignée où une compagnie de service Jenn-Air autorisée n'est pas disponible.
12. Retrait ou réinstallation d'appareils inaccessibles ou de dispositifs préinstallés (ex : garnitures, panneaux décoratifs, plancher, meubles, îlots de cuisine, plans de travail, panneaux de gypse, etc.) qui entravent le dépannage, le retrait ou le remplacement du produit.
13. Service et pièces pour des appareils dont les numéros de série et de modèle originaux ont été enlevés, modifiés ou ne peuvent pas être facilement identifiés.

Le coût d'une réparation ou d'un remplacement dans le cadre de ces circonstances exclues est à la charge du client.

CLAUSE D'EXONÉRATION DE RESPONSABILITÉ AU TITRE DES GARANTIES IMPLICITES

LES GARANTIES IMPLICITES, Y COMPRIS LES GARANTIES APPLICABLES DE QUALITÉ MARCHANDE OU D'APTITUDE À UN USAGE PARTICULIER, SONT LIMITÉES À UN AN OU À LA PLUS COURTE PÉRIODE AUTORISÉE PAR LA LOI. Certains États et provinces ne permettent pas de limitation sur la durée des garanties implicites de qualité marchande ou d'aptitude à un usage particulier, de sorte que la limitation ci-dessus peut ne pas être applicable dans votre cas. Cette garantie vous confère des droits juridiques spécifiques et vous pouvez également jouir d'autres droits qui peuvent varier d'une juridiction à l'autre.

EXONÉRATION DE RESPONSABILITÉ DANS LES DOMAINES NON COUVERTS PAR LA GARANTIE

Jenn-Air décline toute responsabilité au titre de la qualité, de la durabilité ou en cas de dépannage ou de réparation nécessaire sur ce gros appareil ménager autre que les responsabilités énoncées dans la présente garantie. Si vous souhaitez une garantie plus étendue ou plus complète que la garantie limitée fournie avec ce gros appareil ménager, adressez-vous à Jenn-Air ou à votre détaillant pour obtenir les modalités d'achat d'une garantie étendue.

LIMITATION DES RECOURS; EXCLUSION DES DOMMAGES FORTUITS OU INDIRECTS

LE SEUL ET EXCLUSIF RECOURS DU CLIENT DANS LE CADRE DE LA PRÉSENTE GARANTIE LIMITÉE CONSISTE EN LA RÉPARATION PRÉVUE PAR LA PRÉSENTE. JENN-AIR N'ASSUME AUCUNE RESPONSABILITÉ POUR LES DOMMAGES FORTUITS OU INDIRECTS. Certains États et certaines provinces ne permettent pas l'exclusion ou la limitation des dommages fortuits ou indirects de sorte que ces limitations et exclusions peuvent ne pas être applicables dans votre cas. Cette garantie vous confère des droits juridiques spécifiques et vous pouvez également jouir d'autres droits qui peuvent varier d'une juridiction à l'autre.
